

WARRANTY / GARANTIE / GARANTÍA

LIMITED WARRANTY

FOR TWO YEARS from the date of original sale this appliance is warranted against defects in material or workmanship when it is correctly installed, operated and maintained according to all supplied instructions.

WITH PROOF OF ORIGINAL SALE a defective appliance will be replaced free of charge.

The Kenmore brand name is used under license. Direct all claims for warranty service to Koolatron Corporation, email service.uk@koolatron.com

This warranty is void if this appliance is ever used for other than private household purposes.

This warranty gives you special legal rights, and you may also have other rights which vary from state to state.

GARANTIE LIMITÉE

PENDANT DEUX ANS à compter de la date d'achat, cet appareil est garanti contre tout défaut de matériau ou de fabrication en cas d'installation, d'utilisation et d'entretien conformément aux instructions fournies.

AVEC PREUVE DE VENTE ORIGINALE, un appareil défectueux sera remplacé gratuitement.

Le nom de marque Kenmore est utilisé sous licence. Adressez toutes les réclamations pour le service de garantie à Koolatron Corporation, envoyer un e-mail à service.uk@koolatron.com

Cette garantie est nulle si cet appareil est utilisé à des fins autres que domestiques.

Cette garantie vous confère des droits juridiques spécifiques et vous pouvez également

jouir d'autres droits qui peuvent varier d'un État à l'autre.

Koolatron Corporation
www.koolatron.co.uk

Kenmore and the Kenmore logo are registered trademarks to Transform SR Brands LLC and are used under license by Koolatron Corporation

Kenmore et le logo Kenmore sont des marques déposées de Transform SR Brands LLC et sont utilisées sous licence par Koolatron Corporation

05/2023-v1

H1S336-UK

Kenmore®



Drip Coffeemaker 12-Cup Glass Carafe

Cafetière goutte-à-goutte Carafe en verre de 12 tasses



KKCM12S-UK
KKCM12B-UK

Customer Assistance
Service à la clientèle
www.koolatron.co.uk

Use & Care Guide
Guide d'utilisation et d'entretien



IMPORTANT SAFETY INSTRUCTIONS

When using electrical appliances, basic safety precautions should always be followed, including the following:

1. Read all instructions.
2. DO NOT touch hot surfaces. Use handles or knobs.
3. To protect against fire, electric shock and injury to persons, DO NOT immerse cord, plug, or the coffeemaker in water or other liquids.
4. Close supervision is necessary when any appliance is used by or near children.
5. ALWAYS UNPLUG coffeemaker from power outlet when not in use and before cleaning. Allow to cool before putting on or taking off parts, cleaning or storing.
6. DO NOT operate any appliance with a damaged cord or plug, or after the appliance malfunctions or has been dropped or damaged in any manner. Return appliance to the nearest authorized service facility for examination, repair or adjustment.
7. The use of accessory attachments not recommended by the appliance manufacturer may result in fire, electric shock or injury to persons.
8. DO NOT use outdoors.
9. NEVER let the cord hang over the edge of table or counter, or touch hot surfaces.
10. DO NOT place coffeemaker on or near a hot gas or electric burner, or in a heated oven.
11. DO NOT use this appliance for anything other than its intended use.
12. The carafe is designed for use only with this coffeemaker.
13. Scalding may occur if the lid is removed during the brewing cycles. ALWAYS keep the lid on the carafe when in use.
14. To protect against electrical shock, this appliance is equipped with a cord having a 3-prong grounding-type plug for insertion into a proper grounding-type receptacle. DO NOT alter the plug for use in a 2-prong receptacle. If the plug will not fit into a receptacle, have the proper receptacle installed by a qualified electrician.
15. Do not set a hot container on wet or cold surface.
16. Do not use a cracked container or a container having a loose or weakened handle.
17. Do not clean container with cleansers, steel wool pads, or other abrasive material.
18. The container is designed for use with this appliance, it must never be used on a range top.
19. **This appliance is for HOUSEHOLD USE ONLY!**

IMPORTANT SAFETY INSTRUCTIONS

SHORT POWER CORD INSTRUCTIONS

A short power-supply cord is to be provided to reduce the risk resulting from becoming entangled in or tripping over a longer cord. This appliance is equipped with a short power-supply cord. Longer detachable power-supply cords or extension cords are available and may be used if care is exercised in their use.

1. The marked electrical rating of the cord set or extension cord should be at least as great as the electrical rating of the appliance cord.
2. The cord should be arranged so that it will not drape over the countertop or tabletop where it can be pulled on by children or tripped over unintentionally.
3. The extension cord should be a grounding type 3-wire cord.



WARNING - To reduce the risk of fire or electric shock, DO NOT remove the cover indicated by the arrow in the figure below. There are no user serviceable parts inside.

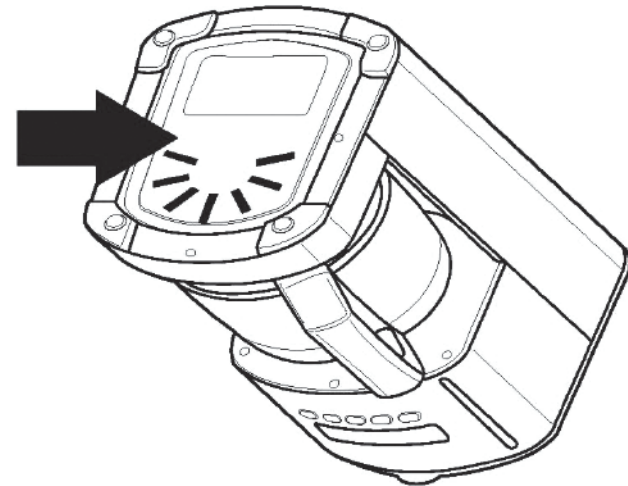

SAVE THESE INSTRUCTIONS!

PARTS AND FEATURES

Fig. 1

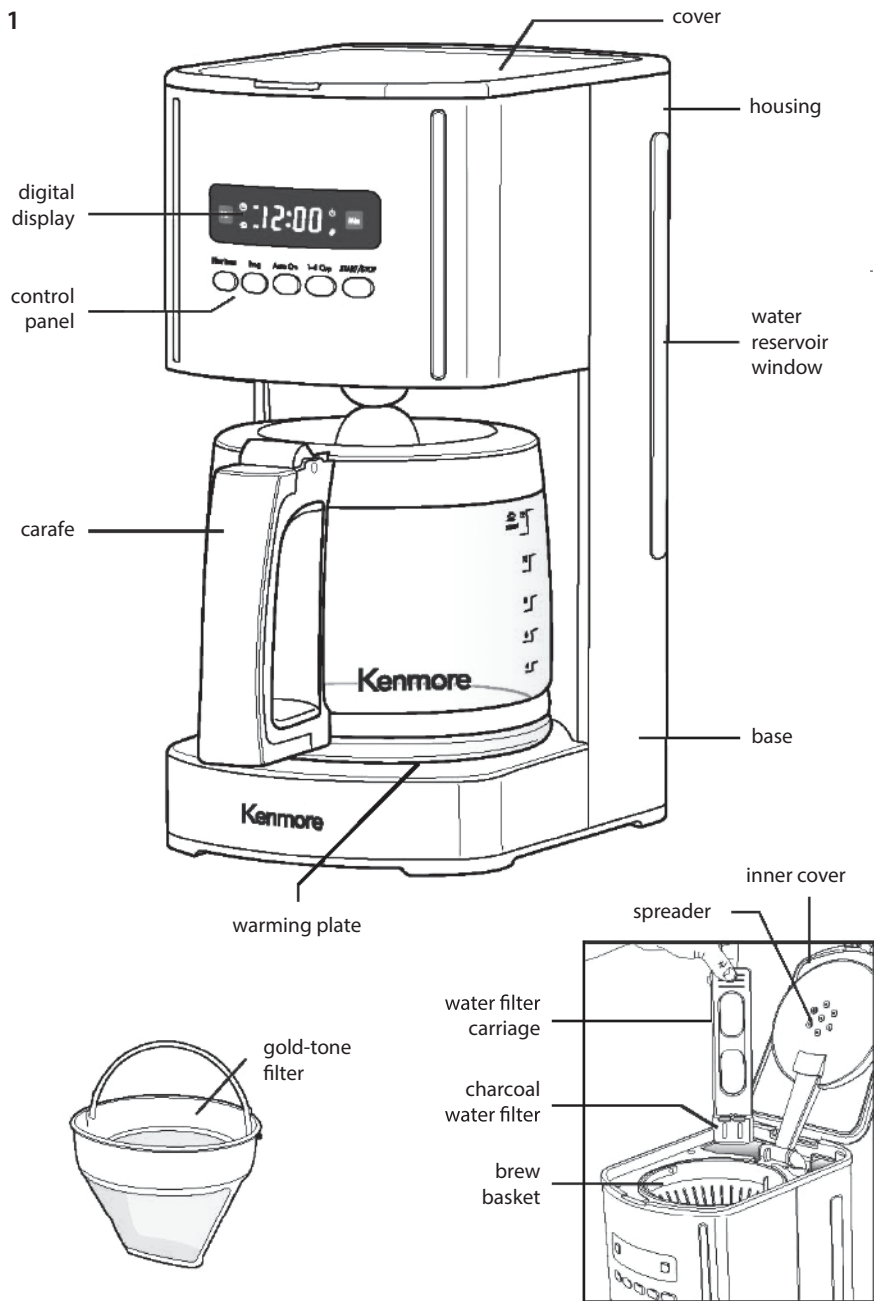

PREPARING TO USE YOUR COFFEEMAKER

Before the first use of the coffeemaker wash the brew basket, the permanent gold-tone filter, the carafe and carafe lid in either the top rack of your dishwasher, or by hand in warm, sudsy water.

The Exterior of the coffeemaker, the control panel area and the warming plate should only be cleaned with a soft damp cloth.

NOTE - NEVER clean the warming plate unless it is completely cool.

To clean inside of the reservoir, raise the cover and allow it to rest in the open position. Wipe surfaces with a damp cloth (See Fig. 2), and close cover.

NOTE - DO NOT use abrasive cleansers or scouring pads when cleaning the unit. **NEVER** immerse the coffeemaker in water or any liquid.

After all parts are washed for the first time pour cold water up to the 12 cup level mark in the water reservoir. Brew it through the coffee-maker as instructed in BREWING, but do not add coffee grounds to the paper filter. When done, turn off the coffeemaker and discard the water from the carafe.

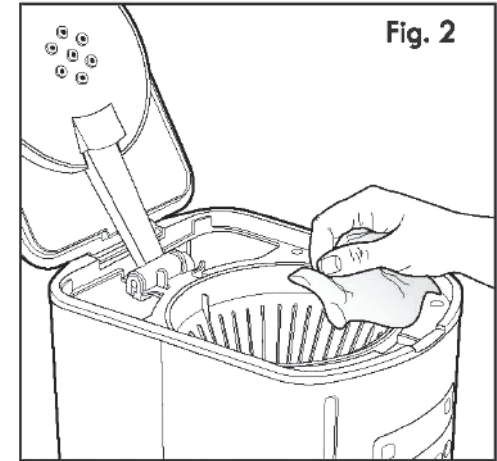

OPERATING YOUR COFFEEMAKER

The easy-to-use programmable digital controls let you know when the coffee is ready, and even keeps track of the freshness of each brewed carafe. It's never been easier to brew the perfect cup of coffee.

BREWING COFFEE

1. Open the top cover (See Fig. 3).

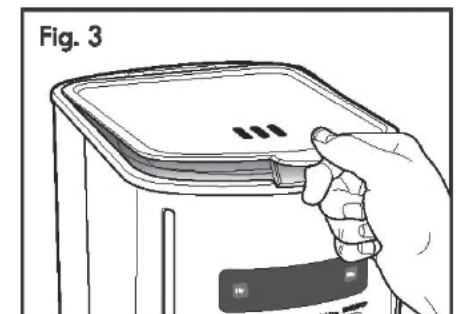

OPERATING YOUR COFFEEMAKER

2. Use the carafe to fill the water tank of the coffeemaker to the desired level with cold water. There is a gauge marked from 4 to 12 cups (600 to 1800 ml) on both the coffeemaker's water tank and on the sides of carafe (see Fig. 4). These marks show the amount of cold water needed for each cup of coffee. The amount of brewed coffee will be slightly less due to the coffee grinds absorbing some of the water.

3. Place either the permanent gold-tone filter or a size #4 cone paper filter into the brew basket (see Fig. 5).

4. Add ground coffee. The amount of coffee used is a matter of personal taste, we recommend one heaping tablespoon for every two cups. Experiment with different amounts of ground coffee per cup until you brew your perfect cup of coffee. You can also try using a paper filter along with the gold-tone filter.

5. Close the cover. Place carafe on the warming plate and plug in appliance. The display window illuminates green and the coffeemaker beeps for about 1 second if the clock is not set. The clock does not have to be set to brew coffee. To set the clock time, see SETTING THE CLOCK, TIMER AND AUTO-BREWING.

6. Turn on the coffeemaker by pushing in the START / STOP button. The START / STOP indicator will illuminate to show that the coffeemaker is brewing. After a few seconds, hot water flows into the filter. When the water stops flowing, brewing is complete, and the coffeemaker automatically switches to the warming mode. For delayed brewing, see SETTING THE CLOCK, TIMER AND AUTO-BREWING.

7. When you have poured out all the coffee in the carafe, press START / STOP button to turn off the appliance, and remove the carafe from the warming plate.

NOTE - If the coffeemaker is not turned off, it will automatically shut itself off after two hours.

PAUSE AND POUR FEATURE

The Pause and Pour feature enables you to remove the carafe from the coffeemaker and pour a cup of coffee before brewing is finished. When the carafe is removed, a special valve stops the flow of coffee from the brew basket to the carafe. Brewing does not stop.

IMPORTANT - If the carafe is not replaced under the brew basket, after 20 seconds water and coffee will overflow from the brew basket.

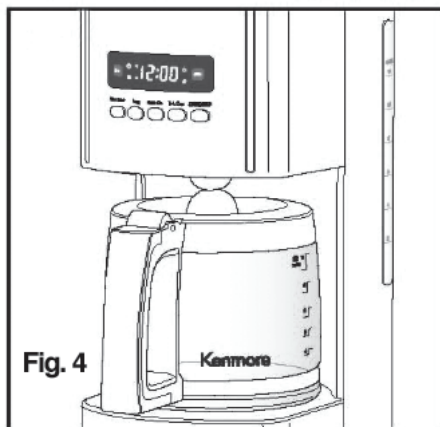

Fig. 4

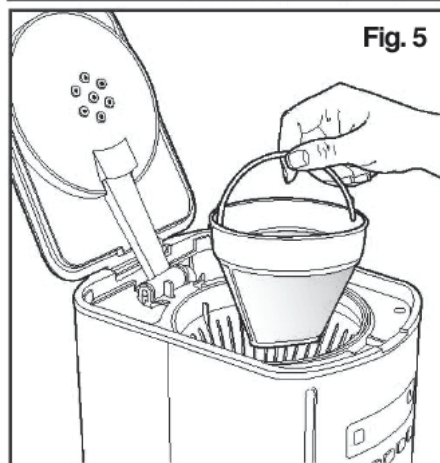

Fig. 5

OPERATING THE CONTROL PANEL

SETTING THE CLOCK, TIMER AND AUTO-BREWING

Use the Hour and Min Buttons to Set the Clock:

1. When the coffeemaker is first plugged in, the clock will flash the default time of 12:00 AM.
2. Press the Hour button to change the setting to any hour number between 12:00 am to 11:00 pm.
3. Press the Min button to change the setting to any minute number between 1 and 59.
4. You can make the hours and minutes move more quickly in the clock display by holding the buttons down.
5. The clock will begin keeping time at the moment the Hour and Min buttons are released.

Use the Prog, Hour and Min Buttons to Program an Automatic Brew Time:

1. First set the clock. See directions above.
2. Press the Prog button; the indicator will illuminate.
3. Set the time you wish the coffeemaker to begin brewing by pressing the "Hour" and "Min" buttons. Be sure to set the correct designation of AM or PM.
4. Once you have set the correct time to begin the automatic brewing and the clock has returned to the time of day, press the Auto On button.
5. The Auto Brew can be cancelled at any time by pressing the Auto On button a second time. The Auto On light goes out. To check what time the Auto Brew is set for, push in the Set Auto button and the time will be displayed.

Fig. 6

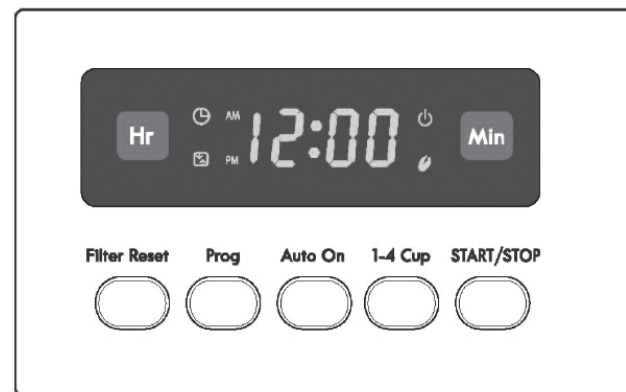

1-4 CUP BUTTON

This special cycle optimizes the flavor when brewing 1 to 4 cups of coffee, but it can also be used to increase the brew strength of any number of cups you are brewing. Push the START /STOP and 1-4 CUP indicators will illuminate, showing that the strong brewing option is activated.

NOTE - The 1-4 Cup button must be pushed after the START /STOP button is pressed. If not, the function of the 1-4 Cup will not be actiated. The coffeemaker will shut itself off after 2 hours and signal shutoff with 5 long beeps.

CARE AND CLEANING

ALWAYS UNPLUG the coffeemaker from the electric outlet before cleaning.

The exterior of the coffeemaker, the control panel area and the warming plate should only be cleaned with a soft damp cloth.



WARNING - NEVER immerse the coffeemaker in water or any liquid.



WARNING- DO NOT clean the warming plate unless it is completely cool. DO NOT use abrasive cleansers or scouring pads.

CARAFE CARE

A damaged carafe may result in possible burns from a hot liquid.

To avoid breaking:

1. DO NOT allow all liquid to evaporate from the carafe while on the warming plate and never heat the glass carafe when empty.
2. DISCARD the carafe if chipped, cracked, or damaged in any manner.
3. NEVER use abrasive scouring pads or cleansers; they will scratch and weaken the glass.
4. DO NOT place the carafe on or near a gas or electric burner, in a heated oven, or in a microwave oven.
5. Avoid rough handling and sharp blows.
6. DO NOT set a hot carafe down on a wet or cold surface.

CLEANING THE COFFEEMAKER AND CHANGING THE CHARCOAL FILTER

Mineral deposits from water can clog your coffeemaker. After every 70 brewing cycles, three beeps will sound and CHANGE FILTER message will blink in the control panel.

The 'Filter Reset' button indicator will also illuminate.

CARE AND CLEANING (cont.)

CLEANING THE COFFEEMAKER AND CHANGING THE CHARCOAL FILTER (continued)

1. Press the Filter Reset button on the control panel to stop the blinking message in the display (Fig. 7).

2. Open the cover of reservoir, and pull out the water filter carriage (Fig. 8)

3. Pour white vinegar into water reservoir up to the 6-cup level shown inside reservoir.

4. Add cold water up to the 12-cup line.

5. Put a paper filter in the brew basket, close cover, and place empty carafe on the warming plate.

6. Turn ON the coffeemaker and let half of the vinegar water solution brew through and into carafe.

7. Turn the coffeemaker OFF at this point and let it soak for at least 15 minutes to soften any deposits.

8. Turn the coffeemaker back ON and brew the remaining solution into the carafe. When brew cycle has stopped, turn OFF the coffeemaker, empty carafe, and discard soiled paper filter.

9. Refill reservoir with cold water and turn ON to run another brew cycle. You may want to repeat again to eliminate any vinegar smell/taste.

10. Wash the brew basket and carafe.

11. Open the water filter carriage, pull out the used charcoal filter, and replace with a new one of the same size and shape as shown in Fig 9.

12. Insert the water filter carriage back into the reservoir. The unit will emit a long beep.

Coffeemaker is ready to use.

To reset the cycle count and remove the reminder in the control panel display, push the "Filter Reset" button.

Any other service should be performed by a qualified service technician.

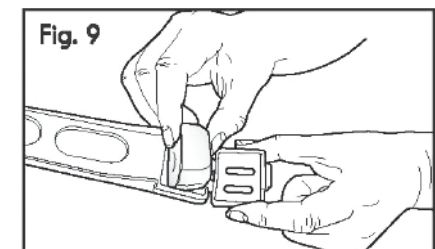
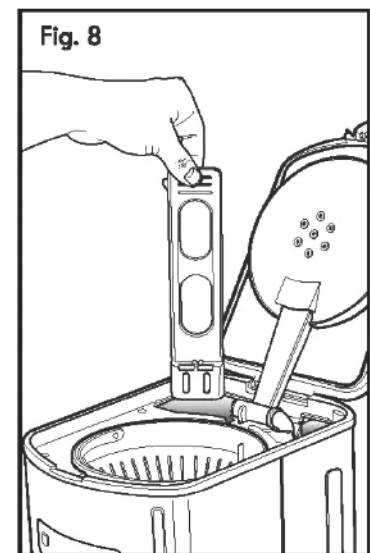
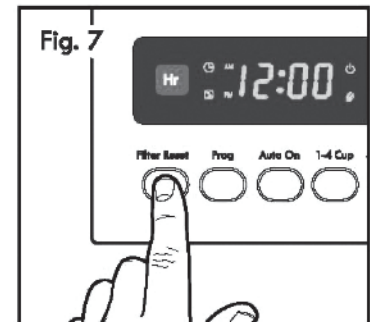

MESURES IMPORTANTES DE PROTECTION

INSTRUCTIONS POUR LE CORDON D'ALIMENTATION COURT

Un cordon d'alimentation court est fourni – ceci élimine le risque d'emmêlement ou de trébuchement que peut susciter l'emploi d'un cordon d'alimentation long. Des cordons d'alimentation amovibles plus longs ou des rallonges sont disponibles et peuvent être utilisés s'ils sont employés avec précaution. Si un cordon d'alimentation amovible long ou une rallonge est utilisé :

1. Les caractéristiques électriques indiquées de l'ensemble de cordon ou de rallonge doivent être au moins aussi élevées que les caractéristiques électriques du cordon de l'appareil.
2. Le cordon doit être disposé de sorte qu'il ne pende pas par-dessus le comptoir ou la table de cuisine, où des enfants pourraient tirer dessus ou trébucher dessus involontairement.
3. La rallonge doit être un cordon de type mise à la terre à 3 fils.



AVERTISSEMENT - Pour réduire le risque d'incendie ou de choc électrique, NE RETIREZ PAS le couvercle indiqué par la flèche dans la figure ci-dessous. Il n'y a aucune pièce réparable à l'intérieur.

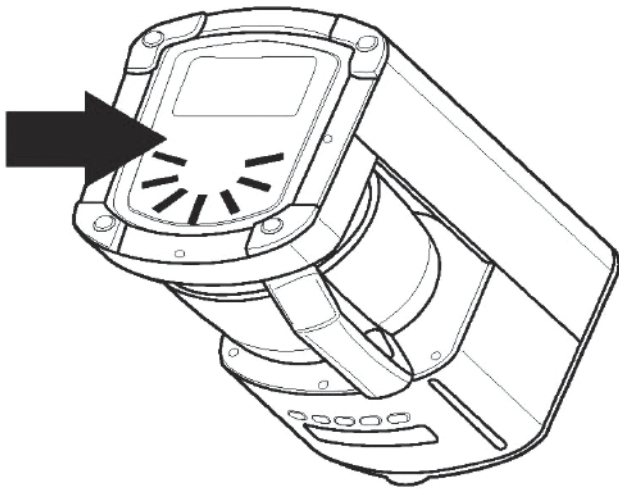

CONSERVEZ CES INSTRUCTIONS!

PIÈCES ET CARACTÉRISTIQUES

Fig. 1

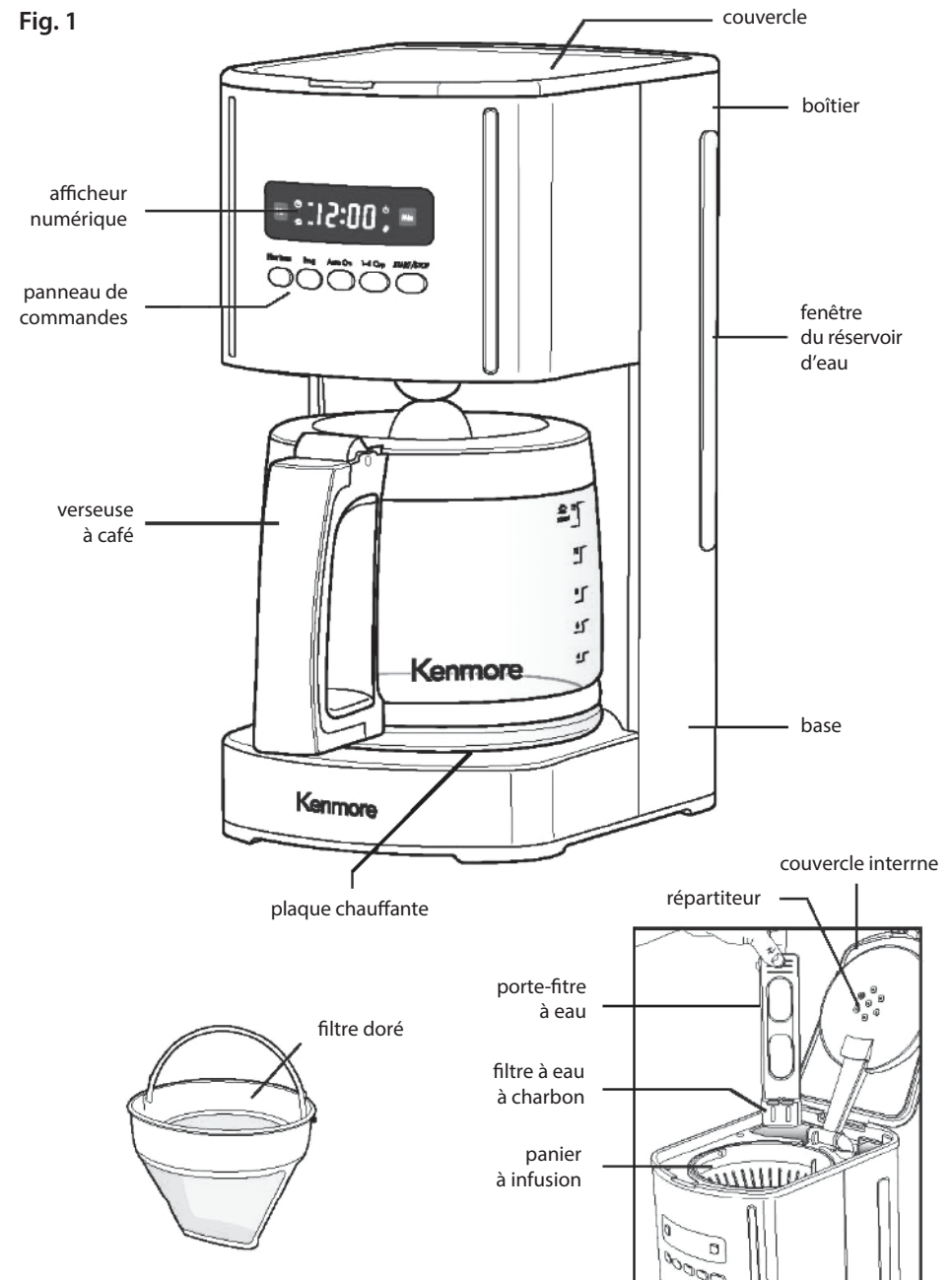

PRÉPARATION À L'UTILISATION

Avant la première utilisation de la cafetière, lavez le panier d'infusion, le filtre doré, la carafe et le couvercle de la carafe dans le panier supérieur de votre lave-vaisselle ou à la main dans de l'eau chaude savonneuse.

L'extérieur de la cafetière, la zone du panneau de commandes et la plaque chauffante ne doivent être nettoyés qu'avec un chiffon doux et humide.

REMARQUE

NETTOYEZ JAMAIS la plaque chauffante à moins qu'elle ne soit complètement froide.

Pour nettoyer l'intérieur du réservoir, levez le couvercle et laissez-le reposer en position ouverte. Essuyez les surfaces avec un chiffon humide (voir Fig. 2) et déterminez le couvercle.

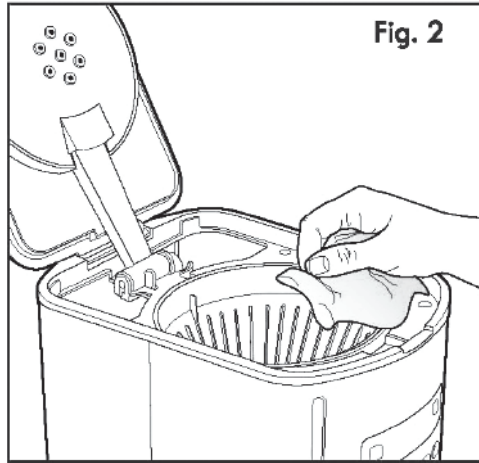

REMARQUE

N'UTILISEZ PAS de nettoyants abrasifs ou de tampons à récurer pour nettoyer.
N'IMMERGEZ JAMAIS la cafetière dans l'eau ou tout autre liquide.

Une fois que toutes les pièces ont été lavées pour la première fois, versez de l'eau froide jusqu'au repère de 12 tasses dans le réservoir d'eau. Faites infuser l'eau dans la cafetière comme indiqué dans la section INFUSION, mais n'ajoutez pas de café moulu dans le filtre en papier. Une fois terminé, éteignez la cafetière et jetez l'eau de la carafe.

UTILISATION DE LA CAFETIÈRE

Les commandes numériques programmables faciles à utiliser vous indiquent quand le café est prêt, et contrôlent la fraîcheur de chaque carafe infusée. Il n'a jamais été aussi simple de préparer une tasse de café parfaite.

FAIRE INFUSER DU CAFÉ

1. Ouvrez le couvercle supérieur (voir Fig. 3).
2. Utilisez la carafe pour remplir le réservoir d'eau de la cafetière jusqu'au niveau souhaité avec de l'eau froide. Il y a un indicateur marqué de 4 à 12 tasses (600 mL à 1 800 mL) sur le réservoir d'eau de la cafetière et sur les côtés de la carafe (voir Fig. 4). Ces marques indiquent la quantité d'eau froide nécessaire pour chaque tasse de café. La quantité de café infusé sera légèrement différente en raison du café moulu absorbant une quantité d'eau.

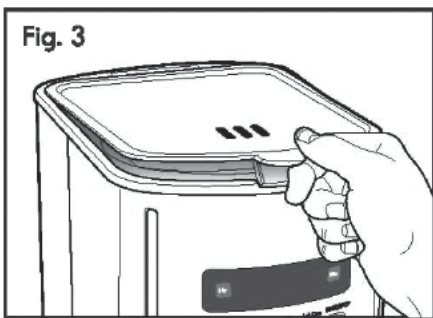

UTILISATION DE LA CAFETIÈRE

3. Placez le filtre doré ou un filtre en papier conique de taille n° 4 dans le panier d'infusion (voir Fig. 5).

4. Ajoutez du café moulu. La quantité de café que vous utilisez est une question de goût personnel (nous vous recommandons une c. à soupe pleine pour deux tasses). Expérimentez avec différentes quantités de café moulu par tasse jusqu'à ce que vous puissiez infuser votre tasse de café parfaite. Vous pouvez aussi essayer un filtre en papier avec le filtre doré.

5. Fermez le couvercle. Placez la carafe sur la plaque chauffante et branchez l'appareil. L'afficheur s'allume en vert et la cafetière émet un bip pendant environ 1 seconde si l'horloge n'est pas réglée. L'horloge n'a pas besoin d'être réglée pour préparer du café. Pour régler l'heure de l'horloge, consultez la section RÉGLAGE DE L'HORLOGE, DE LA MINUTERIE ET DE L'INFUSION AUTOMATIQUE.

6. Allumez la cafetière en appuyant sur le bouton « START/STOP » (mise en marche/arrêt). Le voyant « START/STOP » s'allume pour indiquer que la cafetière est en cours de préparation. Après quelques secondes, de l'eau chaude s'écoule dans le filtre pour préparer le café. Lorsque l'eau cesse de couler, l'infusion est terminée et la cafetière passe automatiquement en mode de réchauffement. Pour régler l'infusion différée, consultez la section RÉGLAGE D'HORLOGE, DE LA MINUTERIE ET DE L'INFUSION AUTOMATIQUE.

7. Une fois que vous avez versé tout le café de la carafe, appuyez sur le bouton « START/STOP » (mise en marche/arrêt) pour éteindre l'appareil et retirez la carafe de la plaque chauffante.

REMARQUE - Si la cafetière n'est pas éteinte, elle s'éteindra automatiquement au bout de deux heures.

CARACTÉRISTIQUE DE PAUSE ET VERSEMENT

La caractéristique de pause et versement vous permet de retirer la carafe de la cafetière et de verser une tasse de café avant que l'infusion ne soit terminée. Lorsque la carafe est retirée, une valve spéciale bloque le versement du café dans la carafe qui se fait par le panier à infusion. Ceci n'interrompt cependant pas le processus d'infusion.

IMPORTANT - Si vous ne remplacez pas la carafe dans la cafetière dans les 20 secondes qui suivent, l'eau et le café déborderont du panier à infusion.

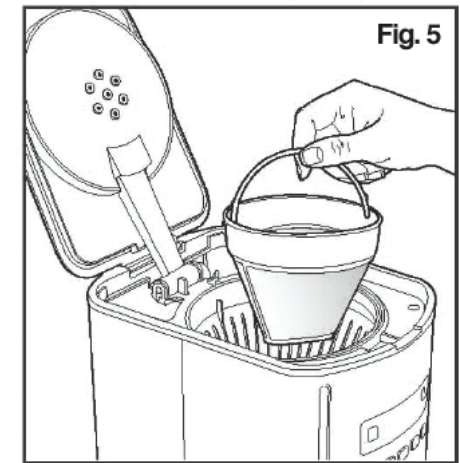
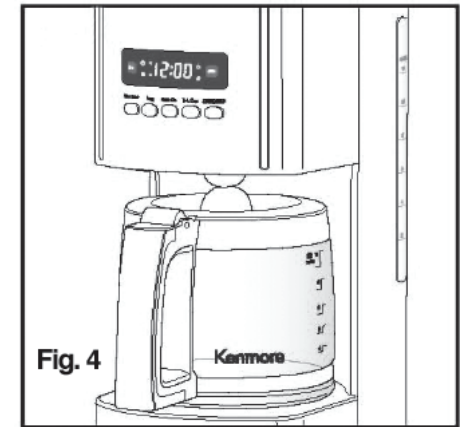

PANNEAU DE COMMANDES

RÉGLAGE DE L'HORLOGE, DE LA MINUTERIE ET DE L'INFUSION AUTOMATIQUE

Utilisez les boutons « Hour » et « Min » pour régler l'horloge :

1. Lorsque la cafetière est branchée pour la première fois, l'horloge clignote à l'heure par défaut de 12:00 AM.
2. Appuyez sur le bouton « Hour » pour changer le réglage en n'importe quel nombre d'heures entre 12:00 am et 11:00 pm.
3. Appuyez sur le bouton « Min » pour changer le réglage en n'importe quel nombre de minutes entre 1 et 59.
4. Vous pouvez faire défiler les heures et les minutes plus rapidement dans l'affichage de l'horloge en maintenant les boutons enfoncés.
5. L'horloge commencera à garder l'heure au moment où les boutons « Hour » et « Min » sont relâchés.

Utilisez les boutons Prog, Hour et Min pour programmer une heure d'infusion automatique :

1. Réglez d'abord l'horloge. Consultez les instructions ci-haut.
2. Appuyez sur le bouton Prog; le voyant s'allumera.
3. Réglez l'heure à laquelle vous souhaitez que la cafetière commence l'infusion en appuyant sur les boutons « Hour » et « Min ». Assurez-vous de définir la désignation correcte de AM ou PM.
4. Une fois que vous avez réglé l'heure correcte pour commencer l'infusion automatique et que l'horloge est revenue à l'heure du jour, appuyez sur le bouton « Auto On ».
5. L'infusion automatique peut être annulée à tout moment en appuyant de nouveau sur le bouton « Auto On ». Le voyant « Auto On » s'éteint. Pour vérifier l'heure à laquelle l'infusion automatique est réglée, appuyez sur le bouton « Set Auto » et l'heure s'affichera.

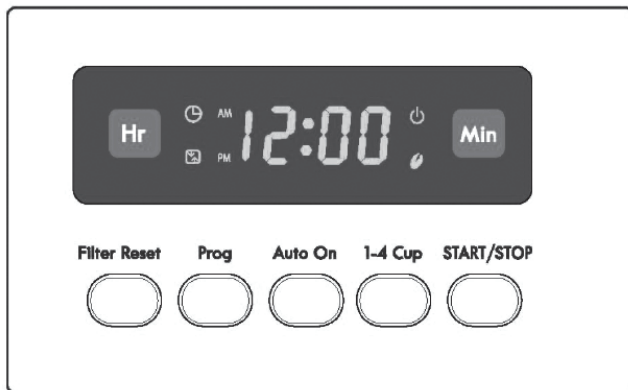

Fig. 6

BOUTON 1-4 CUP

Ce cycle spécial optimise la saveur lors de la préparation de 1 à 4 tasses de café, mais il peut également être utilisé pour augmenter la force d'infusion de n'importe quel nombre de tasses que vous préparez. Appuyez sur le bouton « START/STOP » (mise en marche/arrêt) pour démarrer l'appareil, puis appuyez une fois sur le bouton « 1-4 CUP » (1-4 tasses) et les voyants de « START/STOP » et de « 1-4 CUP » s'allumeront, indiquant que l'option d'infusion forte est activée.

REMARQUE - Le bouton « 1-4 CUP » (1-4 tasses) doit être enfoncé après avoir appuyé sur le bouton « START/STOP » (mise en marche/arrêt). Sinon, la fonction de « 1-4 CUP » (1-4 tasses) ne sera pas activée. La cafetière s'éteindra après 2 heures et signalera l'arrêt avec 5 longs bips.

ENTRETIEN ET NETTOYAGE

DÉBRANCHEZ TOUJOURS la cafetière de la prise électrique avant de la nettoyer.

L'extérieur de la cafetière, la zone du panneau de commandes et la plaque chauffante ne doivent être nettoyés qu'avec un chiffon doux et humide.



AVERTISSEMENT

- N'IMMERGEZ JAMAIS la cafetière dans l'eau ou tout autre liquide.



AVERTISSEMENT

- NE NETOYEZ PAS la plaque chauffante à moins qu'elle ne soit complètement froide. N'UTILISEZ PAS de nettoyeurs abrasifs ou de tampons à récurer.

SOIN DE LA CARAFE

Une carafe endommagée peut entraîner des brûlures causées par un liquide chaud. Pour éviter de casser la carafe :

1. NE LAISSEZ PAS tout le liquide s'évaporer de la carafe lorsqu'elle se trouve sur la plaque chauffante et ne chauffez jamais la carafe en verre lorsqu'elle est vide.
2. JETEZ la carafe si elle est ébréchée, fissurée ou endommagée de quelque manière que ce soit.
3. N'UTILISEZ JAMAIS de tampons à récurer ou de nettoyeurs abrasifs; ils rayeront et affaibliront le verre.
4. NE PLACEZ PAS la carafe sur ou près d'un brûleur à gaz ou électrique, dans un four chaud ou dans un four à micro-ondes.
5. Évitez les manipulations brutales et les coups violents.
6. NE PLACEZ PAS une carafe chaude sur une surface mouillée ou froide.

NETTOYAGE DE LA CAFETIÈRE ET CHANGEMENT DU FILTRE À CHARBON

Les dépôts minéraux provenant de l'eau peuvent obstruer votre cafetière. Après chaque 70 cycles d'infusion, trois bips retentissent et le message « CHANGE FILTER » (Changez le filtre) clignote sur l'afficheur du panneau de commandes .

De plus, le voyant du bouton « Filter Reset » (réinitialisation du filtre) s'allumera. L'appareil émettra un bip long après le changement du filtre.

