

# Rowenta®

PERFECT STEAM

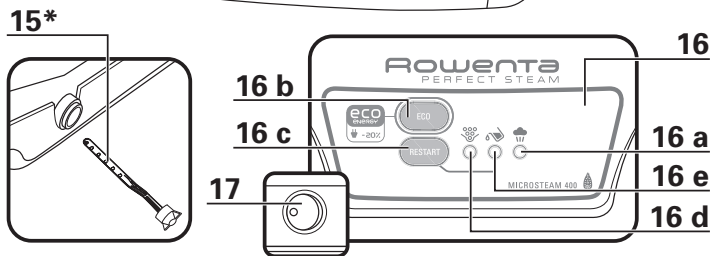

[www.rowenta.com](http://www.rowenta.com)

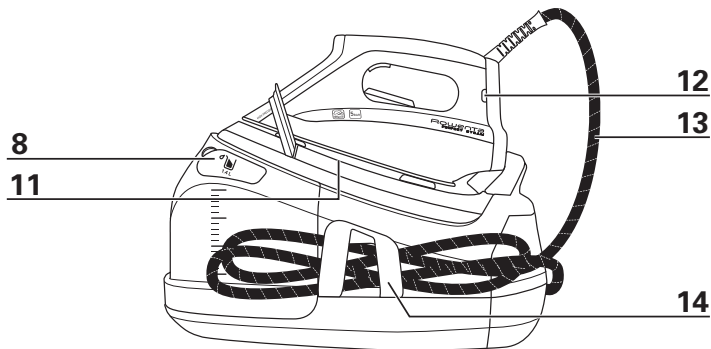
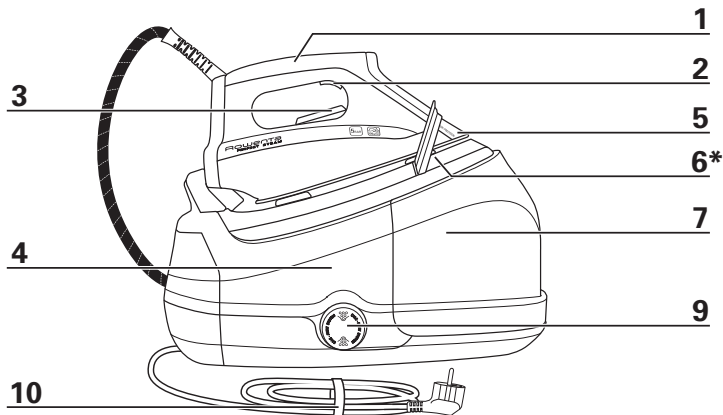

\* Je nach Modell - \* according to model - \* Selon modèle - \* Afhankelijk van het model - \* Secondo i modelli - \* Según modelo  
 - \* Consoante o modelo - \* Ανάλογα με το μοντέλο - \* Modele bağı olarak - \* В зависимости от модели - \* W zależności od typu  
 - \* Според типа - \* Podle modelu - \* Ovisno o modelu - \* Típustól függ - \* In functie de model - \* V závislosti od modelu  
 - \* Odvisno od modela - \* Zavisno od modela -

VORBEREITUNG - PREPARATION - PRÉPARATION - VOORBEREIDING - PREPARAZIONE - PREPARACIÓN - PREPARAÇÃO - ΠΡΟΕΤΟΙΜΑΣΙΑ  
 - HAZIRLIK - ПОДГОТОВКА - PRZYGOTOWANIE - ПОДГОТОВКА - PRÍPRAVA - PRIPREMA - ELŐKÉSZÍTÉS - PREGĂTIREA - PRÍPRAVA -  
 PRIPRAVA - PRIPREMA -

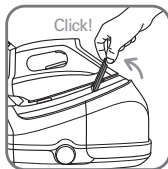

fig.1

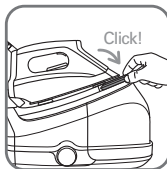

fig.2

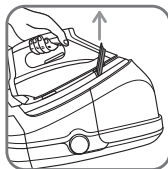

fig.3



fig.4

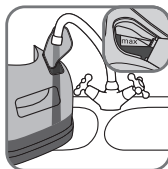

fig.5

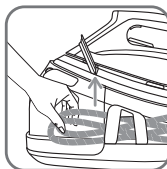

fig.6

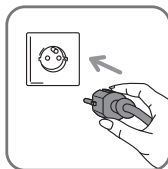

fig.7

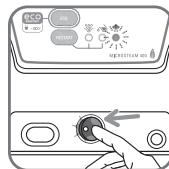

fig.8

GEBRAUCH - USEMAINT - UTILISATION - GEBUIK - UTILIZZO - USO - UTILIZAÇÃO - ΧΡΗΣΗ - KULLANIM - ЭКСПЛУАТАЦИЯ -  
 UŻYTKOWANIE - ИСПОЛЗВАН - POUŽITÍ - UPORABA - HASZNÁLAT - UTILIZAREA - POUŽITIE - UPORABA - KORIŠCENJE -

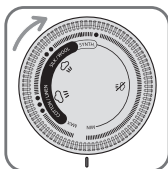

fig.9

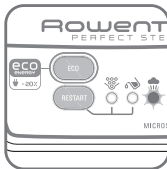

fig.10



fig.11

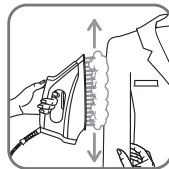

fig.12

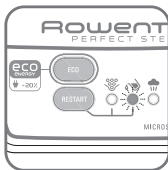

fig.13



fig.14

Modelle verfügen über einen Kalk-Kollektor - Modells equipped with scale collector - Modèles équipés du collecteur de tartre - Modellen die uitgerust zijn met het kalkopvangsysteem - Modelli forniti di raccogli calcare - Modelos equipados con colector de cal - Modelos com colector de calcário - Μοντέλα με συλλέκτη αλάτων - Kireç biriktirici ile donatılmış modeller - Модели, снабженные картриджем против накипи - Modele wyposażone w zbiornik kamienia - Модели, оборудовани с колектор на котлен камък - Modely s kolektorem vodního kamene - Modeli sa sakupljiivačem kamenca - Vízkőgyűjtővel felszerelt modellek - Modele prevăzute cu colector de calcar - Modely so zberačom vodného kameňa - Modeli, opremljeni z zbiralnikom vodnega kamna - Modeli sa kolektorom kamenca -

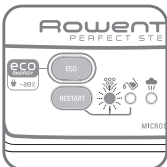

fig.15

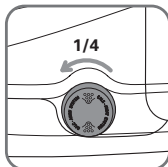

fig.16

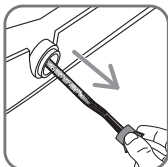

fig.17

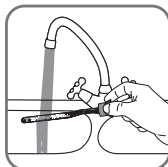

fig.18

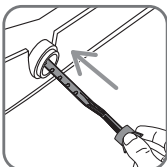

fig.19

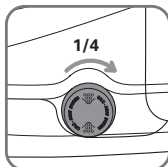

fig.20

Modelle verfügen über keinen Kalk-Kollektor - Modells not equipped with scale collector - Modèles non équipés du collecteur de tartre - Modellen die niet uitgerust zijn met het kalkopvangsysteem - Modelli non forniti di raccogli calcare - Modelos no equipados con colector de cal - Modelos sem colector de calcário - Μοντέλα χωρίς συλλέκτη αλάτων - Kireç biriktirici ile donatılmamış modelle - Модели, не снабженные картриджем против накипи - Modele niewyposażone w zbiornik kamienia - Модели, необорудовани с колектор за котлен камък - Modely bez kolektoru vodního kamene - Modeli bez sakupljiivača kamenca - Vízkőgyűjtővel fel nem szerelt modellek - Modele care nu sunt prevăzute cu colector de calcar - Modely bez zberača vodného kameňa - Modeli, ki niso opremljeni z zbiralnikom vodnega kamna - Modeli bez kolektora kamenca -

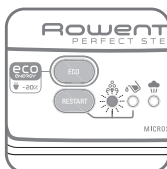

fig.21

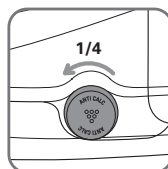

fig.22

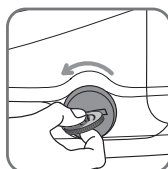

fig.23

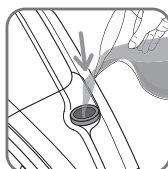

fig.24

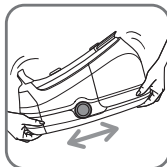

fig.25

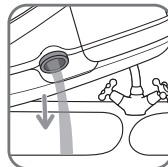

fig.26

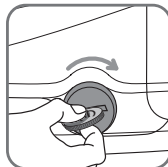

fig.27

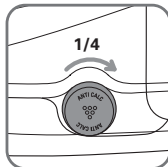

fig.28

# Wichtige Empfehlungen

## Sicherheitshinweise

- Bitte lesen Sie die Gebrauchsanweisung vor der ersten Verwendung aufmerksam. Das Gerät ist nur für den Hausgebrauch in Innenräumen bestimmt. Eine Verwendung, die nicht der Gebrauchsanweisung entspricht, befreit die Marke von jeglicher Haftung und die Garantie entfällt.
- Das Gerät darf nicht durch Ziehen am Stromkabel ausgesteckt vom Stromkreis getrennt werden. Stecken Trennen Sie Ihr Gerät stets ab vom Stromkreis und lassen Sie es abkühlen:
  - bevor Sie den Tank füllen oder den Kessel ausspülen,
  - bevor Sie es reinigen,
  - nach jeder Verwendung.
- Das Gerät muss auf eine stabile, hitzebeständige Fläche gestellt und auf einer solchen betrieben werden. Wenn Sie Ihr Bügeleisen auf seine Station stellen, stellen Sie sicher, dass die Fläche, auf die Sie es stellen, stabil ist. Stellen Sie das Gehäuse Bügeleisen nicht auf den Bezug des Bügelbretts oder auf eine feuchte Fläche.
- Dieses Gerät ist nicht dafür vorgesehen, von Personen (oder auch Kindern) mit verringerten körperlichen, sensorischen oder mentalen Fähigkeiten oder Personen, die keine entsprechende Erfahrung oder Kenntnisse besitzen, verwendet zu werden, außer wenn sie von einer

für ihre Sicherheit verantwortlichen Person überwacht werden oder zuvor hinsichtlich der Nutzung des Geräts eingewiesen wurden.

- Kinder müssen überwacht werden, um sicherzustellen, dass sie nicht mit dem Gerät spielen.
- Dieses Gerät kann von Kinder ab 8 Jahren und Personen, denen es an Erfahrung und Kenntnissen mangelt oder deren physische, sensorielle oder mentale Fähigkeiten verringert sind, verwendet werden, wenn sie bezüglich der sicheren Verwendung des Geräts unterrichtet und betreut werden und die Risiken kennen. Kindern sollte das Spielen mit dem Gerät untersagt werden. Kinder dürfen das Gerät ohne Aufsicht nicht reinigen oder warten. Achten Sie darauf, dass das Bügeleisen und das Netzkabel außerhalb der Reichweite von Kindern unter 8 Jahren sind, wenn sie unter Spannung stehen oder abkühlen.



- Mit diesem Symbol gekennzeichnete Flächen und die Sohle des Bügeleisens können sehr heiß werden: Die Sohle nie berühren und das Bügeleisen immer abkühlen lassen bevor Sie es wegräumen.
- Lassen Sie das Gerät niemals unbeaufsichtigt, wenn es an das Stromnetz angesteckt angeschlossen ist. Das ausgesteckte Gerät sollte erst zur Aufbewahrung gegeben werden, wenn es abgekühlt ist (nach etwa 1 Stunde).
- Trennen Sie den Dampferzeuger vom Netz und warten Sie mindestens 2 Stunden, bis er abgekühlt ist, bevor Sie den Kessel bzw. den Kalksammler (je nach Modell) öffnen, um ihn zu entleeren

bzw. auszuspülen.

- Vorsicht! Wenn der Verschluss des Boilers abgefallen oder beschädigt ist, lassen Sie von einer zugelassenen Kundendienststelle einen neuen anbringen bzw. ihn austauschen.
- Füllen Sie den Wassertank keinesfalls direkt am Wasserhahn auf.
- Der Verschluss des Boilers darf während der Nutzung nicht geöffnet sein.
- Das Gerät darf nicht verwendet werden, wenn es gefallen ist, offensichtliche Beschädigungen aufweist, leckt oder Betriebsstörungen aufweist. Demontieren Sie Ihr Gerät niemals selbst: Lassen Sie es aus Sicherheitsgründen in einem autorisierten Kundendienstzentrum überprüfen.
- Wenn das Stromkabel oder der Dampfschlauch beschädigt sind, müssen sie aus Sicherheitsgründen unbedingt von einem anerkannten autorisierten Kundendienst ersetzt werden.
- Zubehör, Verbrauchsmaterial und Ersatzteile, die vom Konsumenten ausgetauscht werden können, dürfen nur bei Rowenta oder einer autorisierten Servicestelle erworben werden.
- Um Ihre Sicherheit zu gewährleisten, entspricht dieses Gerät den gültigen Normen und Richtlinien (Niederspannung, Elektromagnetische Verträglichkeit, Umweltverträglichkeit,...).
- Ihre Dampfstation ist ein elektrisches Gerät: Es muss unter normalen Gebrauchsbedingungen verwendet werden. Es ist nur für den Hausgebrauch bestimmt.
- Es besitzt 2 Sicherheitssysteme:
  - ein Ventil gegen Überdruck, das den überschüssigen Dampf im Falle einer Fehlfunktion des Geräts austreten lässt,
  - eine Schmelzsicherung, um jegliche Überhitzung zu vermeiden.
- Betreiben Sie Ihre Dampfstation stets:
  - an einer Elektroinstallation mit einer Spannung zwischen 220 und 240 V.
  - an einer geerdeten Steckdose.Anschlussfehler können zu nicht behebbaren Schäden führen und lassen die Garantie erlöschen. Überprüfen Sie, wenn Sie ein Verlängerungskabel verwenden, ob es sich wirklich um eine bipolare 16A-Dose mit Erdung handelt.
- Rollen Sie das Stromkabel vollständig ab, bevor Sie es an eine geerdete Steckdose anstecken

anschließen.

- Die Sohle Ihres Bügeleisens und die Bügeleisenstation des Gehäuses können sehr hohe Temperaturen erreichen und Verbrennungen verursachen: Berühren Sie sie nicht. Berühren Sie die Stromkabel niemals mit der Sohle des Bügeleisens.
- Ihr Gerät erzeugt Dampf, der Verbrennungen verursachen kann. Gehen Sie vorsichtig mit dem Bügeleisen um, vor allem beim vertikalen Bügeln Dampfen. Richten Sie den Dampf niemals gegen Personen oder Tiere.
- Tauchen Sie Ihre Dampfstation niemals in Wasser oder eine andere Flüssigkeit. Halten Sie sie niemals unter den Wasserhahn.

## BITTE BEWAHREN SIE DIESE GEBRAUCHSANWEISUNG AUF



### Denken Sie an den Schutz Ihrer Umwelt !

- ① Ihr Gerät enthält wertvolle Rohstoffe, die wiederverwertet werden können.
- ➡ Entsorgen Sie Ihr Gerät deshalb umweltgerecht bei einer Sammelstelle Ihrer Stadt oder Gemeinde.

# Important recommendations

## Safety instructions

- Please read these instructions carefully before first use. This product has been designed for domestic and indoor use only. Any commercial use, inappropriate use or failure to comply with the instructions, the manufacturer accepts no responsibility and the guarantee will not apply.
- Never unplug the appliance by pulling the power cord. Always unplug your appliance:
  - before filling the water tank or rinsing the boiler,
  - before cleaning the appliance,
  - after each use.
- The appliance must be used and placed on a flat, stable, heat-resistant surface. When you place the iron on the iron rest, make sure that the surface on which you place it is stable.
- This appliance is not intended to be used by persons (including children) with reduced or impaired physical, sensory or mental capabilities or persons lacking appropriate knowledge or experience, unless a person responsible for their safety provides either supervision or appropriate instructions concerning use of the appliance prior to its use.
- Children should be supervised to ensure they do not play with the appliance.
- This appliance may be used by children aged 8 or over and persons lacking appropriate knowledge or experience or persons with reduced or impaired physical, sensory or

mental capabilities provided that they have been thoroughly instructed regarding use of the appliance, are supervised, and understand the risks involved. Children shall not play with the appliance. Cleaning and user maintenance shall not be made by children without supervision. Keep the iron and its cord out of reach of children less than 8 years of age when it is energized or cooling down.



- The surfaces which are marked with this sign and the soleplate are very hot during the use of the appliance. Do not touch these surfaces before the iron has completely cooled down.
- Never leave the appliance unattended when it is connected to the mains. Before storing the appliance, once it is unplugged, please wait until it has cooled down (around 1 hour).
- Before rinsing the boiler/rinsing the anti-calc collector (depending on the model), wait until the appliance is completely cold and has been unplugged for at least 2 hours before unscrewing the boiler rinse cap/ the scale collector cover.
- Warning: if the boiler cap or the boiler rinse cap (depending on the model), is dropped or severely knocked, have it replaced by an Approved Service Centre, as it may be damaged.
- Never fill the boiler directly from the tap.
- The boiler cap must not be opened during use.
- The appliance must not be used if it has been dropped, if it has any visible damage, if it leaks, or if it functions abnormally in any way. Do not attempt to dismantle your appliance: have it examined at a Rowenta Approved

Service Centre to avoid any danger.

- Check the electrical power and steam cords for signs of wear or damage prior to use. If the electrical power cord or the steam cord is damaged, it must be replaced by Rowenta Approved Service Centre to avoid any danger.

- Accessories, consumables and end user replaceable parts must be only purchased from Rowenta or an Approved Service Centre.
- For your safety, this appliance conforms to all applicable regulations (Low Voltage Directive, Electromagnetic Compatibility, Environment, etc).
- Your steam generator iron is an electrical appliance: it must be used under normal conditions of use. It is designed for domestic use only.
- It is equipped with 2 safety systems:
  - a pressure release valve designed to avoid excessive pressure. In the event of malfunction, the valve releases excess steam.
  - a thermal fuse to avoid overheating.
- Always plug your steam generator iron:
  - into a mains circuit with voltage between 220 V and 240 V (Alternating current only),
  - a socket outlet with an earth connection.Connecting to the wrong voltage may cause irreparable damage to the appliance and will invalidate your guarantee.
- Do not use an extension lead. If you accept liability for doing so, only use an extension lead which is in good condition, has a plug with an earth connection and is suited to the power rating of the appliance.
- Completely unwind the power cord before plugging into an earthed socket outlet.
- The sole plate of your iron and the iron rest on the base unit can reach extremely high temperatures, and can cause burns: do not touch them. Never touch the electrical power cords with the sole plate of the iron.
- Always use a vented/mesh ironing board to prevent water spots on clothes and to avoid hot steam venting sideways.
- Your appliance emits steam, which can cause burns. Always handle the iron with care, especially when ironing vertically. Never direct the steam towards people or animals.
- Never immerse your steam generator iron in water or any other liquid. Never place it under a running tap.

## PLEASE RETAIN THIS INSTRUCTION BOOKLET FOR FUTURE REFERENCE



### Environment protection first !

- ① Your appliance contains valuable materials which can be recovered or recycled.
- ➡ Leave it at a local civic waste collection point.

# Recommandations importantes

## Consignes de sécurité

- Lisez attentivement le mode d'emploi avant la première utilisation de votre appareil. Ce produit a été conçu pour un usage domestique et à l'intérieur seulement. Toute utilisation à des fins commerciales, ou une utilisation non conforme au mode d'emploi dégagerait le fabricant de toute responsabilité et la garantie ne sera pas appliquée.
- Ne débranchez pas l'appareil en tirant sur le cordon. Débranchez toujours votre appareil :
  - avant de remplir le réservoir ou de rincer la chaudière,
  - avant de le nettoyer,
  - après chaque utilisation.
- L'appareil doit être utilisé et posé sur une surface stable ne craignant pas la chaleur. Lorsque vous posez le fer sur le repose-fer, assurez-vous que la surface sur laquelle vous le reposez est stable. Ne pas poser le boîtier sur la housse de la planche à repasser ou sur une surface molle.
- Cet appareil n'est pas prévu pour être utilisé par des personnes (y compris les enfants) dont les capacités physiques, sensorielles ou mentales sont réduites, ou des personnes dénuées d'expérience ou de connaissance, sauf si elles ont pu bénéficier, par l'intermédiaire d'une personne responsable de leur sécurité, d'une surveillance ou d'instructions préalables concernant l'utilisation de l'appareil.
- Il convient de surveiller les enfants pour s'assurer qu'ils ne jouent pas avec l'appareil.

- Cet appareil peut être utilisé par des enfants âgés de 8 ans et plus et les personnes manquant d'expérience et de connaissances ou dont les capacités physiques, sensorielles ou mentales sont réduites, si elles ont été formées et encadrées quant à l'utilisation de l'appareil d'une manière sûre et connaissent les risques encourus. Les enfants ne doivent pas jouer avec l'appareil. Les enfants ne doivent ni nettoyer l'appareil ni s'occuper de son entretien sans surveillance. Gardez le fer et le cordon hors de la portée des enfants de moins de 8 ans lorsque le fer est sous tension ou en cours de refroidissement.



- Les surfaces marquées par ce signe et la semelle sont très chaudes lors de l'utilisation de l'appareil. Ne pas toucher ces surfaces tant que le fer n'a pas refroidi.
- Ne laissez jamais l'appareil sans surveillance lorsqu'il est raccordé à l'alimentation électrique. Une fois débranché, laissez l'appareil refroidir (environ 1 heure) avant de le ranger.
- Avant de vidanger la chaudière/rincer le collecteur (selon modèle), attendez toujours que la centrale vapeur soit froide et débranchée depuis plus de 2 heures pour dévisser le bouchon de vidange / le collecteur.
- Attention : Si le bouchon ou le bouchon de vidange (selon modèle) est abimé, faites le remplacer par un Centre Service Agrée.
- Ne remplissez jamais la chaudière directement sous le robinet.
- Ne dévissez jamais le bouchon pendant le fonctionnement de l'appareil.
- L'appareil ne doit pas être utilisé s'il a chuté, s'il présente des dommages apparents, s'il fuit ou présente des

anomalies de fonctionnement. Ne démontez jamais votre appareil : faites-le examiner dans un Centre Service Agréé, afin d'éviter un danger.

- Si le cordon d'alimentation électrique ou le cordon vapeur est endommagé, il doit être impérativement remplacé par un Centre Service Agréé afin d'éviter un danger.
- Tous les accessoires, produits consommables et pièces détachées doivent être achetés en exclusivité auprès de la marque Rowenta ou un Centre Services Agréé.
- Pour votre sécurité, cet appareil est conforme aux normes et réglementations applicables (Directives Basse Tension, Compatibilité Electromagnétique, Environnement ...).
- Votre centrale vapeur est un appareil électrique: il doit être utilisé dans des conditions normales d'utilisation. Il est prévu pour un usage domestique uniquement.
- Il est équipé de 2 systèmes de sécurité :
  - une soupape évitant toute surpression, qui en cas dysfonctionnement de l'appareil, laisse échapper le surplus de vapeur,
  - un fusible thermique pour éviter toute surchauffe.
- Branchez toujours votre centrale vapeur :
  - sur une installation électrique dont la tension est comprise entre 220 et 240 V.
  - sur une prise électrique de type «terre».Toute erreur de branchement peut causer un dommage irréversible et annule la garantie. Si vous utilisez une rallonge, vérifiez que la prise est bien de type bipolaire 16A avec conducteur de terre.
- Déroulez complètement le cordon électrique avant de le brancher sur une prise électrique de type terre.
- La semelle de votre fer et la plaque repose-fer du boîtier peuvent atteindre des températures très élevées, et peuvent occasionner des brûlures : ne les touchez pas.  
Ne touchez jamais les cordons électriques avec la semelle du fer à repasser.
- Votre appareil émet de la vapeur qui peut occasionner des brûlures. Manipulez le fer avec précaution, surtout en repassage vertical. Ne dirigez jamais la vapeur sur des personnes ou des animaux.
- Ne plongez jamais votre centrale vapeur dans l'eau ou tout autre liquide. Ne la passez jamais sous l'eau du robinet.

**MERCI DE CONSERVER CE MODE D'EMPLOI**

# Belangrijke informatie

## Veiligheidsvoorschriften

- Lees de gebruiksaanwijzing aandachtig voor het eerste gebruik. Dit product is uitsluitend voor huishoudelijk gebruik binnenshuis bestemd. Bedrijfsmatig gebruik, verkeerd gebruik of niet-naleving van de gebruiksaanwijzing doet de aansprakelijkheid van de fabrikant vervallen en maakt de garantie ongeldig.
- Trek nooit aan het snoer om de stekker uit het stopcontact te trekken. Haal in de volgende gevallen altijd de stekker uit het stopcontact:
  - voordat u de stoomtank omspoelt of vult,
  - voordat u het apparaat gaat schoonmaken,
  - na elk gebruik.
- Het apparaat moet op een stabiel en hittebestendig oppervlak gebruikt en geplaatst worden. Wanneer u het strijkijzer op het strijkijzerplateau zet, controleer dan of het oppervlak waarop u deze plaatst stabiel is. Zet het strijkijzerplateau nooit op de hoes van de plank of op een zacht oppervlak.
- Dit apparaat mag niet gebruikt worden door personen (of kinderen) met verminderde, fysieke, zintuiglijke of mentale capaciteiten, of personen die te weinig ervaring of kennis hebben tenzij ze onder de supervisie staan van een persoon die voor hen verantwoordelijk is of als ze genoeg richtlijnen gekregen hebben om het apparaat correct te hanteren.

- Er moet toezicht op kinderen zijn, zodat zij niet met het apparaat kunnen spelen.
- Dit apparaat mag gebruikt worden door kinderen vanaf 8 jaar, door personen zonder ervaring of kennis en door personen met verminderde fysieke, mentale of zintuigelijke capaciteiten als ze genoeg uitleg en richtlijnen gekregen hebben om het apparaat veilig te kunnen hanteren en de risico's kennen. Kinderen mogen niet met het apparaat spelen. Kinderen mogen het apparaat niet zonder toezicht reinigen of onderhouden. Houd het strijkijzer en het snoer buiten bereik van kinderen jonger dan 8 jaar wanneer het apparaat onder stroom staat of afkoelt.



- De oppervlakken waarop dit teken staat en het strijkoppervlak zijn zeer heet wanneer het apparaat wordt gebruikt. Raak deze oppervlakken niet aan voordat het strijkijzer is afgekoeld.
- aat het apparaat nooit zonder toezicht wanneer de stekker nog in het stopcontact zit. Gelieve na het uittrekken van de stekker te wachten tot het apparaat is afgekoeld (ongeveer 1 uur) alvorens het op te bergen.
- Voordat u de stoomtank leegt/het kalkop-vangstelsysteem omspoelt (afhankelijk van het model), moet u altijd de stekker uit het stopcontact halen en ten minste 2 uur wachten totdat de stoomgenerator is afgekoeld alvorens de dop van het afvoergedeelte/het opvangstelsysteem los te schroeven.
- Wees voorzichtig: als de keteldop of de ketelafsluiting (afhankelijk van het model) op de grond is gevallen of een harde klap heeft gekregen, brengt u het onderdeel naar een Erkend Service Centrum om het beschadigde

onderdeel te vervangen.

- Vul de stoomtank nooit rechtstreeks aan de kraan.
- De keteldop mag niet geopend worden tijdens het gebruik.
- Gebruik het apparaat niet als het gevallen is, zichtbare schade vertoont, lekt of niet correct werkt. Het apparaat nooit zelf demonteren: laat het nakijken door een Erkende Servicedienst om elk risico uit te sluiten.
- Indien het netsnoer of het stoomsnoer beschadigd is, moet dit onmiddellijk vervangen worden door een Erkende Servicedienst, om elk risico uit te sluiten. Hiervoor kunt u contact opnemen met onze consumentenservice

- Accessoires, gebruiksartikelen en vervangbare onderdelen kunnen alleen worden aangeschaft via Rowenta (<http://www.accessories.home-and-cook.com>) of via een erkende servicepartner.
- Voor uw veiligheid beantwoordt dit apparaat aan de toepasselijke normen en regelgevingen (Richtlijnen Laagspanning, Elektromagnetische Compatibiliteit, Milieu, ...).
- Uw stoomgenerator is een elektrisch apparaat: de generator moet in normale gebruiksomstandigheden gebruikt worden. Dit apparaat is uitsluitend geschikt voor huishoudelijk gebruik.
- Het is voorzien van 2 veiligheidssystemen:
  - een veiligheidsklep die overdruk voorkomt en in geval van werkingsstoornissen, het teveel aan stoom laat ontsnappen,
  - een thermische beveiliging om oververhitting te voorkomen.
- Sluit uw apparaat altijd aan op:
  - een elektriciteitsnet waarvan de spanning ligt tussen 220 en 240 V.
  - een geaard stopcontact.

Een foutieve aansluiting kan onherstelbare schade veroorzaken. Tevens vervalt het recht op garantie. Wanneer u een verlengsnoer gebruikt, controleer dan of de stekker van het tweepolige type 16A is en voorzien is van een aarding.

- Rol het netsnoer volledig uit voordat u de stekker in een geaard stopcontact steekt.
- De strijkzool van uw strijkijzer en het strijkijzerplateau van de stoomtank kunnen zeer hoge temperaturen bereiken en brandwonden veroorzaken: raak deze onderdelen van uw stoomgenerator niet aan. Raak het netsnoer nooit met de strijkzool van het strijkijzer aan.
- Uw apparaat geeft hete stoom af die brandwonden kan veroorzaken. Ga voorzichtig met uw strijkijzer om, vooral wanneer u verticaal strijkt. Richt de stoom nooit op personen of dieren.
- Het apparaat nooit in water of een andere vloeistof dompelen. Het apparaat nooit onder de kraan afspoelen.

## GELIEVE DEZE GEBRUIKSAANWIJZING TE BEWAREN



### Wees vriendelijk voor het milieu !

- Uw apparaat bevat materialen die geschikt zijn voor hergebruik.
- Lever het in bij het milieustation in uw gemeente of bij onze technische dienst.

# Raccomandazioni importanti

## Istruzioni di sicurezza

- Leggere attentamente le istruzioni per l'uso prima di utilizzare l'apparecchio per la prima volta. L'apparecchio è concepito esclusivamente per un utilizzo domestico e al chiuso. Un utilizzo non conforme alle norme d'uso prescritte solleva il produttore da qualsiasi responsabilità.
- Non tirare il cavo per scollegare l'apparecchio dalla presa di corrente.

Scollegare sempre l'apparecchio:- prima di riempire il serbatoio o di sciacquare la caldaia.

- prima di pulirlo.

- dopo ogni utilizzo.

- L'apparecchio deve essere collocato e utilizzato su una superficie stabile e resistente al calore. Appoggiando il ferro sulla sua base, assicurarsi che la superficie su cui è collocato sia stabile. Non collocare il serbatoio sul bordo dell'asse da stiro o su superfici morbide.
- Questo apparecchio non deve essere utilizzato da persone (compresi bambini) le cui capacità fisiche, sensoriali o mentali sono ridotte, o da persone prive di esperienza o di conoscenza, a meno che non possano beneficiare, tramite una persona responsabile della loro sicurezza, di sorveglianza o di istruzioni preliminari relative all'uso dell'apparecchio.
- Sorvegliare i bambini per evitare che giochino con l'apparecchio.
- Questo apparecchio può essere utilizzato da bambini di

età superiore a 8 anni e da persone prive di esperienza o di conoscenza le cui capacità fisiche, sensoriali o mentali sono ridotte, purché istruite sull'utilizzo dell'apparecchio e informate sui rischi legati a un utilizzo scorretto. I bambini non devono giocare con l'apparecchio. La pulizia e la manutenzione non devono essere effettuate da bambini senza la supervisione di un adulto. Quando il ferro è acceso o in fase di raffreddamento, tenere il ferro e il cavo fuori dalla portata dei bambini di età inferiore a 8 anni.



- Le superfici su cui è presente questo simbolo e la piastra possono diventare molto calde durante l'uso. Non toccare tali parti fino a che il ferro non si è raffreddato.
- Non lasciare mai l'apparecchio incustodito quando è collegato alla rete elettrica. Prima di riporre l'apparecchio, una volta scollegato, attendere che si sia raffreddato per almeno 1 ora.
- Prima di svuotare la caldaia/sciacquare il vano raccogli-calcare (a seconda del modello) attendere sempre che la centrale vapore sia fredda e scollegata da almeno 2 ore per svitare il tappo di scarico / aprire il vano.
- Attenzione: se il tappo del boiler o il tappo di risciacquo del boiler (a seconda del modello) cade o viene urtato in maniera forte, sostituirlo presso un centro di assistenza autorizzato, in quanto potrebbe essere danneggiato.
- Non riempire mai la caldaia direttamente sotto il rubinetto.
- Non aprire il tappo del boiler durante l'uso.
- Non utilizzare l'apparecchio se è caduto, se presenta danni visibili o anomalie di funzionamento. Non smontare

mai l'apparecchio. farlo esaminare presso un Centro Servizi autorizzato per evitare pericoli.

- Se il cavo elettrico o il tubo del vapore sono danneggiati, affidarne la riparazione a un Centro Servizi autorizzato, per evitare danni e lesioni.
- Accessori, materiali di consumo e le parti sostituibili dall'utente finale devono essere acquistati solo da Rowenta o da un Centro assistenza autorizzato.
- Per garantire la massima sicurezza, questo apparecchio è conforme alle norme e ai regolamenti vigenti (Direttive Bassa tensione, Compatibilità elettromagnetica, Ambiente, ecc.)
- Questa centrale vapore è un apparecchio elettrico: deve pertanto essere utilizzato in condizioni d'uso normali. L'apparecchio è concepito esclusivamente per un'utilizzodomestico.
- Questo apparecchio è equipaggiato con 2 sistemi di sicurezza:
  - una valvola anti-eccesso di pressione, che in caso di malfunzionamenti lascia fuoriuscire l'eccesso di vapore.
  - un fusibile termico per evitare il surriscaldamento.
- Collegare sempre la centrale vapore:
  - a una rete elettrica la cui tensione sia compresa tra 220 e 240 V.
  - a una presa elettrica «a terra».Qualsiasi errore di collegamento può causare danni irreversibili e annullare la garanzia. Se si utilizza una prolunga, verificare che la presa sia di tipo bipolare 16A con conduttore di messa a terra.
- Svolgere completamente il cavo elettrico prima di collegarlo a una presa elettrica con messa a terra.
- La piastra del ferro e la base del ferro sul serbatoio possono raggiungere temperature molto elevate, causando il rischio di ustioni: non toccarle. Non toccare mai i cavi elettrici con la piastra del ferro.
- L'apparecchio emette vapore che può causare ustioni. Maneggiare il ferro con cautela, soprattutto durante i passaggi verticali. Non dirigere il vapore su persone o animali.
- Non immergere mai la centrale vapore in acqua o altri liquidi. Non collocarla mai sotto un getto d'acqua di rubinetto.

## CONSERVARE QUESTE ISTRUZIONI



### Partecipiamo alla protezione dell'ambiente !

- ① Il vostro apparecchio è composto da diversi materiali che possono essere riciclati.
- ➡ Lasciatelo in un punto di raccolta o presso un Centro Assistenza Autorizzato.

# Recomendaciones importantes

## Advertencias de seguridad

- Lea atentamente las instrucciones de uso antes de utilizar por primera vez el aparato. Este aparato está pensado únicamente para su uso doméstico y en interiores. Un uso no conforme con las instrucciones de uso eximiría a la marca de cualquier responsabilidad
- No desenchufe el aparato tirando del cable.  
Desenchufe siempre el aparato:
  - antes de llenar el depósito o de aclarar el calderín,
  - antes de limpiarlo,
  - después de cada uso.
- El aparato debe ser utilizado y colocado sobre una superficie estable que no sea sensible al calor. Cuando coloque la plancha sobre su base, asegúrese de que la superficie sobre la que esta última se encuentra es estable. No coloque nunca el cuerpo del aparato sobre la funda de la tabla de planchar o sobre una superficie blanda.
- Este aparato no ha sido diseñado para ser utilizado por personas (incluidos los niños) cuyas capacidades físicas, sensoriales o mentales sean reducidas, o por personas con falta de experiencia o de conocimientos, salvo si éstas están supervisadas por una persona responsable de su seguridad o han recibido instrucciones relativas al uso del aparato.
- Se recomienda vigilar a los niños para asegurarse de que no juegan con el aparato.
- Este aparato no ha sido diseñado para ser utilizado por

personas (incluidos los niños) cuyas capacidades físicas, sensoriales o mentales sean reducidas, o por personas con falta de experiencia o de conocimientos, salvo si estas están supervisadas por una persona responsable de su seguridad o han recibido instrucciones relativas al uso del aparato. Los niños no han de jugar con el aparato. La limpieza y el mantenimiento de usuario no los han de llevar a cabo niños sin supervisión. Mantenga la plancha y su cable fuera del alcance de niños menores de 8 años mientras la plancha esté conectada o enfriándose.



- Las superficies que están marcadas con este signo y la suela metálica se calientan de manera excesiva durante el uso del aparato. No toque dichas superficies antes de que la plancha se haya enfriado.
- No deje nunca el aparato en marcha sin supervisión cuando esté conectado a la red eléctrica. Antes de guardar el aparato, una vez desconectado, por favor espere hasta que se haya enfriado (aproximadamente 1 hora).
- Antes de vaciar la caldera/aclarar el recolector de cal (según modelo), espere siempre a que la central de vapor esté fría y desconectada durante más de 2 horas para desenroscar el tapón de vaciado/el colector.
- Atención: si la tapa del hervidor o la tapa de enjuague del hervidor (dependiendo del modelo), se ha caído o se ha golpeado de manera contundente, deberá ser reemplazada en un Centro de Servicio Autorizado, ya que podría estar estropeada.
- No rellene nunca la caldera directamente del grifo.
- La tapa del hervidor no debe abrirse durante su uso.
- El aparato no debe utilizarse si ha caído, si presenta daños

aparentes, si tiene fugas o si presenta anomalías de funcionamiento. No desmonte nunca el aparato: llévalo a que lo examinen en un Centro de Servicio Autorizado para evitar riesgos.

- En caso de que el cable de alimentación o el cable de vapor esté dañado, deberá llevarlo a un Centro de Servicio Autorizado para que lo cambien y evitar cualquier peligro.

- Los accesorios, consumibles y recambios sólo deben ser adquiridos en los Centros de Servicio de Asistencia Técnica Autorizados o bien on-line en [www.accessories.home-and-cook.com](http://www.accessories.home-and-cook.com)
- Por su seguridad, este aparato cumple las normas y reglamentaciones aplicables (Directivas de Baja Tensión, Compatibilidad Electromagnética, Medio Ambiente, etc.).
- Su central de vapor es un aparato eléctrico, por lo que debe utilizarse en condiciones normales de uso. Este aparato está pensado únicamente para su uso doméstico.
- Incorpora 2 sistemas de seguridad:
  - una válvula para evitar el exceso de presión que, en caso de mal funcionamiento del aparato, deja escapar el exceso de vapor.
  - un fusible térmico para evitar cualquier sobrecalentamiento.
- Enchufe siempre su central de vapor:
  - a una instalación eléctrica con un voltaje de entre 220 y 240 V.
  - a una toma eléctrica de tierra.Cualquier error de conexión puede provocar daños irreversibles y anulará la garantía. Si utiliza un alargador, asegúrese de que el enchufe es de tipo bipolar 16A con toma de tierra.
- Desenrolle por completo el cable eléctrico antes de conectarlo a una toma de tierra.
- La suela de su plancha y la base sobre la que esta reposa pueden alcanzar temperaturas muy elevadas y ocasionar quemaduras: no las toque.  
No toque nunca cables eléctricos con la suela de la plancha.
- Su aparato emite vapor que puede provocar quemaduras. Manipule la plancha con precaución, sobre todo cuando planche en vertical. No dirija jamás el vapor hacia personas o animales.
- No sumerja nunca su central de vapor en agua o cualquier otro líquido. No la coloque nunca bajo el agua del grifo.

## CONSERVE ESTAS INSTRUCCIONES DE USO



### ¡Contribuyamos a la protección del medioambiente!

- ① Su aparato contiene un gran número de materiales aprovechables o reciclables.
- ➡ Entréguelo en un punto de recogida o, en su defecto, en un centro de servicio autorizado para que se lleve a cabo su tratamiento.

# Recomendações importantes

## Instruções de segurança

- Leia atentamente o manual de instruções antes da primeira utilização do aparelho. Este produto destina-se apenas ao uso doméstico no interior. Uma utilização não conforme ao manual de instruções, liberta a marca de qualquer responsabilidade.
- Não desligue o aparelho puxando pelo cabo. Desligue sempre o seu aparelho:
  - antes de encher o depósito ou proceder à limpeza da caldeira,
  - antes de proceder à limpeza do aparelho,
  - após cada utilização.
- O aparelho deve ser utilizado e colocado sobre uma superfície estável resistente ao calor. Quando colocar o ferro sobre a respectiva base de suporte do ferro, certifique-se de que a superfície onde a colocou é estável. Não colocar o gerador de vapor sobre a cobertura da tábua de engomar ou sobre uma superfície mole.
- Este aparelho não foi concebido para ser utilizado por pessoas (incluindo crianças) cujas capacidades físicas, sensoriais ou mentais se encontram reduzidas, ou por pessoas com falta de experiência ou conhecimento, a não ser que tenham sido devidamente acompanhadas e instruídas sobre a correcta utilização do aparelho, pela pessoa responsável pela sua segurança.
- É importante vigiar as crianças por forma a garantir que as mesmas não brinquem com o aparelho.

- Este aparelho pode ser utilizado por crianças a partir dos 8 anos de idade e por pessoas sem experiência e conhecimentos ou com capacidades físicas, sensoriais ou mentais reduzidas, se tiverem recebido formação e supervisão relativamente à utilização do aparelho de forma segura e compreendam os perigos envolvidos. As crianças não devem utilizar o aparelho como brinquedo. As tarefas de limpeza e manutenção não devem ser efetuadas por crianças sem supervisão. Mantenha o ferro de engomar e o respetivo cabo de alimentação fora do alcance das crianças com idade inferior a 8 anos, sempre que o aparelho se encontrar ligado ou a arrefecer.



- As superfícies marcadas com este sinal e a base aquecem muito durante a utilização dos aparelhos. Não toque nestas superfícies antes do ferro arrefecer completamente.
- Nunca deixe o aparelho sem vigilância quando está ligado à corrente. Antes de arrumar o aparelho, depois de estar desligado da tomada, aguarde até arrefecer (cerca de 1 hora).
- Antes de esvaziar a caldeira/enxaguar o colector de calcário (dependendo do modelo), desligue sempre o gerador de vapor e espere que arrefeça pelo menos durante 2 horas antes de abrir a tampa de escoamento/o depósito de água.
- Atenção: se a tampa da caldeira ou a tampa de enxaguamento da caldeira (consoante o modelo) estiver tombada ou gravemente amolgada, deve ser substituída no Centro de Assistência Aprovado, dado que deverá estar danificada.
- Não encha a caldeira diretamente da torneira

- A caldeira não deve ser aberta durante a utilização.
- O aparelho não deve ser utilizado se tiver caído ao chão, apresentar danos visíveis, fugas ou anomalias de funcionamento. Nunca desmonte o aparelho: este deve ser examinado por um Serviço de Assistência Técnica autorizado por forma a evitar qualquer situação de perigo para o utilizador.
- Se o cabo de alimentação eléctrica ou o cabo de vapor se encontrarem de alguma forma danificados, deverão ser obrigatoriamente substituídos por um Serviço de Assistência Técnica autorizado, por forma a evitar qualquer situação de perigo para o utilizador.
- Acessórios, consumíveis e peças sobresselentes devem ser adquiridas junto de um Serviço de Assistência Técnica autorizado Rowenta.
- Para sua segurança, este aparelho está em conformidade com as normas e regulamentos aplicáveis (Directivas Baixa Tensão, Compatibilidade Electromagnética, Ambiente, ...).
- O seu gerador de vapor é um aparelho eléctrico, devendo ser utilizado nas condições normais de utilização. O aparelho foi concebido apenas para uma utilização doméstica.
- O aparelho está equipado com 2 sistemas de segurança:
  - uma válvula que evita qualquer sobrepressão, e que em caso de mau funcionamento do aparelho, liberta o excesso de vapor,
  - um fusível térmico para evitar o sobreaquecimento.
- Ligue sempre o seu gerador de vapor:
  - a uma instalação eléctrica cuja tensão esteja compreendida entre 220 e 240 V.
  - a uma tomada eléctrica tipo «terra».
 Os erros de ligação podem causar danos irreversíveis e anular a garantia.
- Se utilizar uma extensão eléctrica, verifique se a ficha é do tipo bipolar de 16A com condutor de terra.
- Desenrole completamente o cabo eléctrico antes de o ligar a uma tomada com terra.
- A base do ferro e a base de suporte do ferro podem atingir temperaturas muito elevadas e provocar queimaduras – não lhes toque. Nunca toque nos cabos eléctricos com a base do ferro de engomar.
- O aparelho liberta vapor que pode provocar queimaduras. Manipule o ferro com precaução, sobretudo ao engomar na vertical. Nunca dirija o vapor para pessoas ou animais.
- Nunca coloque o gerador de vapor dentro de água ou qualquer outro líquido. Nunca o passe por água da torneira.

## GUARDE O MANUAL DE INSTRUÇÕES PARA FUTURAS UTILIZAÇÕES

## Σημαντικές συστάσεις Οδηγίες ασφαλείας

- Παρακαλείσθε να διαβάσετε προσεκτικά τις παρούσες οδηγίες πριν από την πρώτη χρήση. Το προϊόν αυτό έχει σχεδιαστεί αποκλειστικά για οικιακή χρήση και για χρήση σε εσωτερικούς χώρους. Ο κατασκευαστής δεν αναλαμβάνει ευθύνη για τυχόν εμπορική χρήση, ακατάλληλη χρήση ή χρήση που δεν συμμορφώνεται με τις οδηγίες και η εγγύηση δεν θα ισχύει.
- Μην βγάζετε τη συσκευή από την πρίζα τραβώντας το καλώδιο.  
Βγάζετε πάντοτε τη συσκευή σας από την πρίζα:
  - πριν να γεμίσετε το δοχείο ή να ξεβγάλετε το λέβητα,
  - πριν να την καθαρίσετε,
  - μετά από κάθε χρήση.
- Η συσκευή πρέπει να χρησιμοποιείται και να τοποθετείται επάνω σε σταθερή επιφάνεια, η οποία να αντέχει στη θερμότητα. Όταν τοποθετείτε το σίδερο στη βάση του, ελέγξτε αν η επιφάνεια όπου το βάζετε είναι σταθερή. Μην τοποθετείτε τη θήκη επάνω στο σιδερόπανο της σιδερώστρας σας ή σε μαλακή επιφάνεια.
- Δεν προβλέπεται η χρήση της συσκευής αυτής από άτομα (συμπεριλαμβανομένων των παιδιών) με μειωμένες σωματικές, αντιληπτικές ή πνευματικές ικανότητες, ή από άτομα χωρίς εμπειρία ή γνώσεις, εκτός αν τα άτομα αυτά είναι σε θέση να λάβουν, μέσω ενός ατόμου υπεύθυνου για την ασφάλειά τους, επίβλεψη ή προειδοποιήσεις όσον αφορά τη χρήση της συσκευής.

- Πρέπει να επιβλέπετε τα παιδιά, για να βεβαιωθείτε ότι δεν παίζουν με τη συσκευή.
- Αυτή η συσκευή μπορεί να χρησιμοποιηθεί από παιδιά ηλικίας 8 ετών και άνω και από άτομα που δεν έχουν εμπειρία και γνώσεις ή με περιορισμένες σωματικές, αντιληπτικές ή διανοητικές ικανότητες, εφόσον εκπαιδευτούν στη χρήση της συσκευής, βρίσκονται υπό επίβλεψη και κατανοούν τους κινδύνους που διατρέχουν. Τα παιδιά δεν πρέπει να χρησιμοποιούν τη συσκευή ως παιχνίδι. Ο καθαρισμός και η συντήρηση δεν πρέπει να διεξάγεται από παιδιά, τα οποία δεν βρίσκονται υπό επίβλεψη. Διατηρείτε το σίδερο και το καλώδιό του μακριά από παιδιά κάτω των 8 ετών όταν βρίσκεται σε λειτουργία ή ψύχεται.



- Οι επιφάνειες που φέρουν αυτό το σήμα και η πλάκα θερμαίνονται πολύ κατά τη χρήση των συσκευών. Μην αγγίζετε τις επιφάνειες αυτές προτού το σίδερο κρυώσει.
- Μην αφήνετε ποτέ τη συσκευή χωρίς επίβλεψη, όταν είναι συνδεδεμένη με την ηλεκτρική παροχή. Προτού αποθηκεύσετε τη συσκευή και αφού τη βγάλετε από την πρίζα, περιμένετε μέχρι να κρυώσει (για περίπου 1 ώρα).
- Πριν να αδειάσετε το μπόιλερ/ να ξεπλύνετε το συλλέκτη αλάτων (ανάλογα με το μοντέλο), περιμένετε πάντοτε να κρυώσει η γεννήτρια ατμού και βεβαιωθείτε ότι δεν είναι στην πρίζα εδώ και πάνω από 2 ώρες πριν να ξεβιδώσετε το πώμα αδειάσματος/ το συλλέκτη.
- Προσοχή: αν το καπάκι του δοχείου νερού ή το καπάκι ξεβγάλματος του δοχείου νερού (ανάλογα με το μοντέλο) πέσει κάτω ή υποστεί σοβαρό χτύπημα, ζητήστε να σας το αντικαταστήσουν από ένα εξουσιοδοτημένο κέντρο σέρβις,

καθώς ενδέχεται να έχει υποστεί ζημία.

- Μην γεμίζετε ποτέ το boiler απευθείας κάτω από τη βρύση.
- Το καπάκι του δοχείου νερού δεν πρέπει να ανοίγεται κατά τη χρήση.
- Η συσκευή δεν πρέπει να χρησιμοποιηθεί αν έχει πέσει, αν παρουσιάζει εμφανείς ζημίες, διαρροές ή ανωμαλίες λειτουργίας. Μην λύνετε ποτέ τη συσκευή σας : απευθυνθείτε σε ένα Εξουσιοδοτημένο Κέντρο Σέρβις για έλεγχο, προκειμένου να αποφύγετε κάποιον κίνδυνο.
- Αν το ηλεκτρικό καλώδιο τροφοδοσίας ή το καλώδιο ατμού υποστεί ζημία, πρέπει οπωσδήποτε να αντικατασταθεί από ένα Εξουσιοδοτημένο Κέντρο Σέρβις, προκειμένου να αποτραπεί κάθε κίνδυνος.

- Αξεσουάρ, αναλώσιμα και ανταλλακτικά μπορούν να αγοραστούν μόνο από τα εξουσιοδοτημένα κέντρα της Rowenta.
- Για την ασφάλειά σας, η συσκευή αυτή είναι σύμφωνη με τα ισχύοντα πρότυπα και τους κανονισμούς (οδηγία για τη χαμηλή τάση, την ηλεκτρομαγνητική συμβατότητα, το περιβάλλον κ.λπ.).
- Η γεννήτρια ατμού σας είναι μία ηλεκτρική συσκευή : πρέπει να χρησιμοποιείται υπό φυσιολογικές συνθήκες χρήσης. Προβλέπεται αποκλειστικά για οικιακή χρήση.
- Διαθέτει 2 συστήματα ασφαλείας :
  - μία αντλία, για την αποφυγή της υπερβολικής πίεσης, σε περίπτωση προβληματικής λειτουργίας της συσκευής, αφήνει να διαφύγει ο περισσευούμενος ατμός,
  - μία θερμική ασφάλεια για την αποφυγή της υπερθέρμανσης.
- Συνδέετε πάντοτε τη γεννήτρια ατμού σας :
  - με μία ηλεκτρική εγκατάσταση με τάση από 220 ως 240 V.
  - με ηλεκτρικό ρευματοδότη γειωμένου τύπου.Οποιοδήποτε σφάλμα σύνδεσης είναι δυνατό να προκαλέσει ανεπανόρθωτες βλάβες και να ακυρώσει την εγγύηση. Αν χρησιμοποιείτε καλώδιο επέκτασης, βεβαιωθείτε ότι ο ρευματοδότης είναι διπολικού τύπου 16A με αγωγό γείωσης.
- Ξετυλίξτε εντελώς το ηλεκτρικό καλώδιο πριν να το συνδέσετε με ρευματοδότη γειωμένου τύπου.
- Η πλάκα του σιδήρου σας και η επιφάνεια τοποθέτησής του επάνω στη γεννήτρια είναι δυνατό να προσλάβουν πολλές υψηλές θερμοκρασίες και είναι δυνατό να προκαλέσουν εγκαύματα: μην τις αγγίζετε. Μην αγγίζετε ποτέ τα ηλεκτρικά καλώδια με την πλάκα του σιδήρου.
- Η συσκευή σας εκπέμπει ατμό, ο οποίος είναι δυνατό να προκαλέσει εγκαύματα. Να μεταχειρίζεστε το σίδερο με προσοχή, κυρίως στο κάθετο σιδέρωμα. Μην κατευθύνετε ποτέ τον ατμό προς πρόσωπα ή ζώα.
- Μην βυθίζετε ποτέ την κεντρική μονάδα ατμού στο νερό ή σε οποιοδήποτε άλλο υγρό. Μην την βάζετε ποτέ κάτω από τη βρύση.

## ΠΑΡΑΚΑΛΟΥΜΕ, ΦΥΛΑΞΤΕ ΤΟ ΠΑΡΟΝΕΓΧΕΙΡΙΔΙΟ ΧΡΗΣΤΗ



### Ας συμβαλλουμε κι εμείς στην προστασία του περιβάλλοντος !

① Η συσκευή σας περιέχει πολλά αξιοποίησιμα ή ανακυκλώσιμα υλικά.

➡ Για την παράδοση της παλιάς σας συσκευής παραλούμε επικοινωνήστε με ένα κέντρο διαλογής, το οποίο θα αναλάβει την επεξεργασία της.

# Önemli tavsiyeler

## Güvenlik talimatları

- Cihazınızı ilk defa kullanmadan önce, kullanım kitapçığını dikkatli bir şekilde okuyun. Bu ürün sadece evsel amaçlarla kapalı alanlarda kullanılmak üzere tasarlanmıştır. Kullanım kitapçığına uygun olmayan kullanımdan doğacak sorunlardan marka hiçbir şekilde sorumlu tutulamaz.
- Cihazın fişini asla elektrik kablosundan çekerek çıkarmayın. Şu hallerde cihazınızın fişini prizden çıkarın:
  - Hazneyi doldurmadan veya sıcak su haznesidurulmadan önce,
  - Cihazı temizlemeden önce,
  - Her kullanım sonrasında.
- Cihazın ısıya karşı dirençli, sağlam bir zemin üzerine konulması gerekir. Ütüyü ütü kaidesi üzerine bırakırken, bıraktığınız yüzeyin dengede olmasına dikkat edin. Gövde kısmını ütü masasının kılıfı üzerine veya gevşek bir yüzeye bırakmayın.
- Bu cihaz fiziksel, duyuşsal veya zihinsel engeli olan (erişkin veya çocuk) veya cihaz hakkında hiçbir tecrübe veya bilgisi olmayan şahışlar tarafından, güvenliklerinden sorumlu bir kişinin gözetimi altında olmadıkları veya bu kiři tarafından cihazın kullanımı konusunda eğitilmedikleri takdirde kullanılmamalıdır.
- Cihazla oynamadıklarından emin olmak için çocukların gözetim altında tutulmaları gerekir.
- Bu cihaz fiziksel, duyuşsal veya zihinsel engeli olan kimseler

veya sekiz yaş üzeri çocuklar tarafından, güvenliklerinden sorumlu bir kişinin gözetimi altında olmaları veya bu kişi tarafından cihazın kullanımı konusunda eğitilmeleri halinde kullanılabilir. Çocukların cihazla oynamasına izin verilmemelidir. Temizlik ve bakım, gözetim altında olmayan çocuklar tarafından yapılmamalıdır. Ütüyü ve kablosunu, çalışırken veya soğuma sırasında 8 yaşından küçük çocukların ulaşamayacakları yerlerde muhafaza edin.



- Bu işaretin yer aldığı yüzeyler ve taban, cihazın kullanımı sırasında çok ısınır. Bu yüzeylere ütü tamamen soğumadan dokunmayın.
- Cihazı, fişi prize takılıyken daima gözetim altında tutun. Cihazı kaldırmadan önce fişini çektikten sonra soğumasını bekleyin (yaklaşık 1 saat).
- Isıtıcıyı boşaltmadan önce, kireç biriktiriciyi durulayın, tahliye tıpasını / toplayıcıyı gevşetmeden önce, mutlaka buhar santalinin fişinin prizden çıkarılmış ve 2 saati aşkın bir süre boyunca soğumuş olmasını bekleyin.
- Dikkatli olun: şayet su ısıtıcısının kapağı veya su ısıtıcısının durulama kapağı (modele bağlı olarak değişebilir) yere düşürülür veya sert darbe alırsa, hasar görmüş olabileceğinden Yetkili bir Servis Merkezi tarafından değiştirilmelidir.
- Su haznesini asla doğrudan akan musluğun altına tutmayın.
- Su ısıtıcısının kapağı, kullanım sırasında kesinlikle açılmamalıdır.
- Cihaz düşmüş ise, görünür hasarlar içeriyor ise veya işleyiş bozukluğu arz ediyor ise, kullanılmamalıdır. Cihazınızı asla demonte etmeyin: Herhangi bir tehlikeden sakınmak için, Yetkili Servis tarafından değiştirilmesini sağlayın
- Elektrik kordonunun veya buhar kordonunun hasar görmesi

durumunda, herhangi bir tehlikeye meydan verilmemesi için, mutlaka bir Yetkili Servis tarafından değiştirilmesi gerekir.

- Aksesuarlar, tüketilebilen ve son kullanıcının söküp değiştirilebileceği bölümler sadece Rowenta'den veya Yetkili Servis Merkezi'nden satın alınabilir.
- Bu cihaz, güvenliğinizi dikkate alınarak, ilgili norm ve düzenlemelere (Düşük Gerilim Direktifleri, Elektromanyetik Uyumluluk, Çevre Korunması ...) uygun olarak üretilmiştir.
- Buhar jeneratörü elektrikli bir cihazdır : Normal kullanım koşullarında kullanılmalıdır. Yalnızca ev içinde kullanım için tasarlanmıştır.
- 2 adet emniyet sistemi ile donatılmıştır:
  - Cihazın çalışma bozukluğu arz etmesi durumunda, her türlü aşırı basıncı engelleyen bir supap buhar fazlasının tahliyesini sağlar.
  - Aşırı ısınmaya engel olan termik sigorta.
- Buhar jeneratörünün fişini prize takarken şunlara dikkat edin:
  - 220 ve 240 V arasında gerilime sahip, elektrik şebekesine takın
  - «Toprak» tipi bir elektrik prizine takın.
- Hatalı bağlantı gerçekleştirilmesi garantinin geçersiz kalmasına neden olacak ve geri dönüşü olmayan hasara neden olur. Uzatma kullanmanız halinde, priz in toprak iletkenli, 16 A çift kutuplu olmasına dikkat edin.
- Fişi bir topraklı prize takmadan önce kordonu tamamen açın.
- Ütünün tabanı ve ütü desteği çok yüksek sıcaklıklara erişebilir ve yanmalara neden olabilirler: Bu unsurlara dokunmayın. Elektrik kordonunu asla ütünün tabanı ile temas ettirmeyin.
- Cihazınız yanmalara neden olabilecek buhar çıkarır. Ütüye müdahalede bulunurken dikkatli olun, bilhassa da dikey ütöleme sırasında. Buharı asla kişilere veya hayvanlara doğru yönlendirmeyin.
- Buhar jeneratörünü su veya herhangi başka bir sıvı içine sokmayın. Asla musluk suyu altına tutmayın.

## BU KULLANIM KİTAPÇIĞINI LÜTFENMUHAFAZA EDİN



### Çevre korumasına katılalım!

- Cihazınız çok sayıda değerlendirilebilir ve geri dönüştürülebilir malzeme içermektedir.
- İşlenmesi amacıyla cihazınızı bir toplama noktasına veya yoksa yetkili bir servis merkezine bırakınız.

# Важные рекомендации

## Инструкции по технике безопасности

- Перед первым использованием внимательно прочтите инструкции по эксплуатации. Данный прибор предназначен для эксплуатации только в бытовых условиях и в помещениях. Использование в коммерческих целях и не по назначению освобождает производителя от какой-либо ответственности.
- Не тяните прибор за провод, чтоб отключить его от сети. Всегда отключайте Ваш утюг от сети:
  - прежде чем наполнять резервуар водой или споласкивать парогенератор,
  - прежде чем чистить прибор,
  - после каждого использования
- Прибор должен использоваться и храниться на стойкой поверхности, устойчивой к воздействию тепла. Когда Вы ставите утюг на подставку, убедитесь в том, что поверхность, на которую Вы ставите прибор устойчивая. Не оставляйте утюг на гладильной доске или на влажной поверхности.
- Данный прибор не предназначен для использования лицами (включая детей) с ограниченными физическими, сенсорными или умственными способностями, а также лицами с недостаточным опытом и знаниями в области использования данного прибора, за исключением тех случаев, когда им помогает лицо, ответственное за их безопасность, которое присматривает за ними и предоставляет им предварительные инструкции по использованию прибора.
- Присматривайте за детьми и не разрешайте им играть с прибором.
- Настоящий прибор может использоваться детьми

возрастом от 8 лет и старше, а также лицами, не имеющими достаточно опыта в использовании данного прибора и людьми с ограниченными физическими, сенсорными и умственными способностями при условии, что они получили предварительные инструкции об использовании прибора и осознают риски, связанные с ним. Не давайте детям играть с прибором. Не разрешайте детям чистить и обслуживать прибор без присмотра. Держите горячий или включенный в сеть утюг и провод вне досягаемости для детей младше 8 лет.



- Поверхности, обозначены данным знаком, а также подошва утюга очень нагреваются во время использования устройства. Не касайтесь данных поверхностей к полному охлаждению утюга.
- Никогда не оставляйте прибор без присмотра, когда он подключен к электросети.

Перед хранением прибора, когда он отключен от сети, подождите, пока он не остынет (около 1 часа).

- реже чем выливать воду из бака/промыть коллектор для накипи (в зависимости от модели), всегда отключайте парогенератор от питания, после чего подождите, по крайней мере, 2 часа, пока он остынет, прежде чем открыть крышку отсека для стока воды/коллектора для накипи.
- Будьте осторожны: если крышка бойлера или промывочная крышка бойлера (в зависимости от модели), падала или по ней был нанесен сильный удар, замените ее в Авторизированном Сервисном центре, поскольку она может быть повреждена.
- Не наливайте воду в бойлер непосредственно из крана.
- Запрещено открывать крышку бойлера во время его использования.
- Не пользуйтесь прибором, если он упал, если на нём видны явные повреждения, если он протекает или если Вы заметили отклонения в его работе. Никогда самостоятельно

не разбирайте Ваш прибор: во избежание опасности обратитесь к специалистам из уполномоченного сервисного центра.

- Во избежание какой-либо опасности замена повреждённого провода питания прибора должна осуществляться специалистами уполномоченного сервисного центра.

- Аксессуары, расходные материалы и заменяемые детали должны приобретаться только в авторизованном сервисном центре Rowenta

- Для Вашей безопасности данный прибор отвечает действующим нормам и положениям: (Директиве о Низком Напряжении, Директиве об Электромагнитной Совместимости, Положениям об Охране окружающей среды...).

- Ваш паровой утюг – электрический прибор: его следует использовать в обычных условиях. Прибор предназначен для использования исключительно в домашних условиях.

- Настоящий прибор оснащён 2 системами безопасности:

- клапаном, не допускающим избыточного давления. В случае дисфункции прибора через этот клапан выходит избыток пара.

- тепловым предохранителем, не допускающим перегрева прибора.

- Всегда подключайте Ваш паровой утюг:

- к электрической сети, напряжение в которой составляет от 220 до 240 V.

- к заземленной электрической розетке.

Неправильное подключение прибора может привести к непоправимым поломкам и гарантия на прибор в таком случае аннулируется.

Если Вы пользуетесь удлинителем, убедитесь в том, что штепсельная розетка принадлежит к двухполюсному типу, рассчитана на 16А и оснащена заземляющим проводом.

- Полностью размотайте электрический провод, прежде чем подключать прибор к заземлённой розетке.

- Подошва Вашего утюга и подставка к нему могут нагреваться до очень высоких температур и вызывать ожоги: не касайтесь их. Никогда не касайтесь подошвой утюга электрического провода.

- Ваш прибор испускает пар, который также может стать причиной ожогов. Осторожно обращайтесь с прибором, особенно при вертикальной глажке. Никогда не направляйте пар на людей или на животных.

- Никогда не опускайте Ваш прибор в воду или любую другую жидкость. Не допускайте, чтобы вода из-под крана текла на прибор.

## **МЫ БЛАГОДАРИМ ВАС ЗА ТО, ЧТО ВЫ СОХРАНЯЕТЕ ИНСТРУКЦИЮ ПО ИСПОЛЬЗОВАНИЮ ПРИБОРА**



### **Участуйте в охране окружающей среды!**

① Ваш прибор содержит многочисленные комплектующие, изготовленные из ценных материалов, которые могут быть повторно использованы.

➔ По окончании срока службы прибора сдайте его в пункт приема или, в случае отсутствия такового, в уполномоченный сервисный центр для его последующей обработки.

# Ważne zalecenia

## Przepisy bezpieczeństwa

- Przeczytaj dokładnie instrukcję obsługi przed pierwszym użyciem urządzenia. Niniejszy produkt jest przeznaczony wyłącznie do użytku wewnętrznego i w warunkach domowych. Producent nie odpowiada za użytkowanie urządzenia niezgodne z instrukcją.
- Nie odłączaj urządzenia ciągnąc za kabel. Zawsze odłączaj urządzenie:
  - przed napełnieniem zbiornika lub przed płukaniem zbiornika,
  - przed czyszczeniem,
  - po każdym użyciu.
- Urządzenie powinno być używane i stawiane na stabilnej powierzchni odpornej na wysoką temperaturę. Kiedy odstawiasz żelazko na stojak upewnij się, że powierzchnia na której je stawiasz jest stabilna. Nie stawiaj obudowy na pokrowcu deski do prasowania lub na miękkiej powierzchni.
- Urządzenie nie powinno być używane przez osoby (w tym dzieci), których zdolności fizyczne, percepcyjne lub umysłowe są w jakimś stopniu ograniczone ani przez osoby, które nie mające doświadczenia w stosowaniu tego typu urządzeń lub nie mają odpowiedniej wiedzy, chyba że została im zapewniona właściwa opieka albo zostały odpowiednio przeszkolone odnośnie jego stosowania przez osobę odpowiedzialną za ich bezpieczeństwo.
- Dzieci nie powinny bawić się urządzeniem. Powinny być

zawsze pod nadzorem.

- Urządzenie może być używane przez dzieci powyżej 8 roku życia oraz osoby nieposiadające odpowiedniej wiedzy lub doświadczenia bądź osoby o ograniczonych lub upośledzonych zdolnościach fizycznych, sensorycznych lub umysłowych, pod warunkiem że osoby te zostały dokładnie poinstruowane na temat użycia urządzenia, są nadzorowane i świadome zagrożeń związanych z jego użytkowaniem.



- Powierzchnie oznaczone tym znakiem oraz stopa żelazka są bardzo gorące w czasie użycia urządzenia. Nie dotykaj tych powierzchni przed schłodzeniem żelazka.
- Nigdy nie pozostawiaj urządzenia bez nadzoru, kiedy jest podłączone do zasilania. Przed schowaniem odłączonego urządzenia poczekać, dopóki nie ostygnie (przez około 1 godzinę).
- Przed opróżnieniem zbiornika/przepłukaniem wkładu odkamieniającego (w zależności od modelu), trzeba zawsze odłączyć generator pary i odczekać, aż ostygnie przez co najmniej 2 godziny i dopiero wtedy otworzyć korek zbiornika/wyjąć wkład odkamieniający.
- Uwaga: jeżeli zatyczka podgrzewacza lub zatyczka do odprowadzania wody (w zależności od modelu) upadła lub uległa mocnemu uderzeniu, należy wymienić ją w Zatwierdzonym Centrum Obsługi, gdyż mogła ona ulec zniszczeniu.
- Nie wolno w żadnym wypadku napełniać bojlera bezpośrednio z kranu.
- Podczas korzystania z boileru nie wolno otwierać zatyczki podgrzewacza.

- Urządzenie nie powinno być używane jeśli upadło, jeśli uszkodzenia są widoczne, jeśli przecieka lub nie działa prawidłowo. Nigdy nie demontuj urządzenia: oddaj je do sprawdzenia w Autoryzowanym Centrum Serwisowym w celu uniknięcia niebezpieczeństwa.
- Jeśli kabel elektryczny lub przewód od pary wodnej jest uszkodzony musi być koniecznie wymieniony w Autoryzowanym Centrum Obsługi w celu uniknięcia niebezpieczeństwa.
- Sprzęt, akcesoria i części muszą być kupione wyłącznie w firmie Rowenta lub autoryzowanych punktów serwisowych.
- Dla bezpieczeństwa użytkownika urządzenie to jest zgodne z normami i obowiązującymi przepisami (Dyrektywa o niskim natężeniu, Kompatybilność elektromagnetyczna, Środowisko, itp).
- Generator pary jest urządzeniem elektrycznym i musi być używany w normalnych warunkach użytkowania. Jest przeznaczony do użytku wyłącznie w warunkach domowych.
- Jest wyposażony w 2 systemy bezpieczeństwa:
  - zawór pozwalający uniknąć nadmiaru ciśnienia, który w przypadku wadliwego działania urządzenia umożliwia ujście nadmiaru pary,
  - bezpiecznik termiczny, aby uniknąć przegrzania.
- Generator pary podłączaj zawsze:
  - do obwodu zasilania o napięciu od 220 do 240 V.
  - do uziemionego gniazdka elektrycznego

Wszelkie nieprawidłowe podłączenia mogą spowodować nieodwracalne uszkodzenia i utratę gwarancji. Jeśli używasz przedłużacza sprawdź czy gniazdko jest rodzaju dwubiegunowego 16A z uziemieniem.
- Rozwiń całkowicie kabel elektryczny przed podłączeniem do gniazdka elektrycznego z uziemieniem.
- Stopa żelazka oraz płyta obudowy mogą osiągnąć wysokie temperatury i mogą przyczynić się do oparzeń. Nie dotykaj ich! Nigdy nie dotykaj przewodu elektrycznego stopą żelazka.
- Urządzenie emituje parę, która może spowodować oparzenia. Posługuj się ostrożnie żelazkiem zwłaszcza w trakcie prasowania pionowo. Nigdy nie kieruj pary w kierunku osób lub zwierząt.
- Nigdy nie zanurzaj generatora pary w wodzie lub innym płynie. Nigdy nie wkładaj jej pod kran z bieżącą wodą.

## PROSIMY ZACHOWAĆ INSTRUKCJĘ OBSŁUGI



### Bierzmy udział w ochronie środowiska!

- ➊ Urządzenie zawiera wiele materiałów nadających się do powtórnego wykorzystania lub recyklingu.
- ➋ Aby je przetworzyć, należy je oddać do punktu zbiórki odpadów, a w przypadku jego braku do autoryzowanego centrum serwisu.

# Важни препоръки

## Съвети за безопасност

- Моля, прочетете внимателно тези инструкции преди първа употреба. Този продукт е предназначен единствено за домашна употреба на закрито. Фирмата не носи никаква отговорност при несъобразено с ръководството за употреба използване.
- Не дърпайте захранващия кабел, за да изключите уреда от мрежата. Винаги изключвайте уреда:
  - преди да пълните резервоара или да изплаквате колектора,
  - преди почистване,
  - след всяка употреба.
- Уредът трябва да се използва и да се поставя върху стабилна повърхност. Когато поставяте ютията върху поставката ѝ, се уверете, че повърхността, върху която я поставяте, е стабилна. Не поставяйте кутията на корицата на дъската за гладене или върху мека повърхност.
- Уредът не е предвиден да бъде използван от лица (включително от деца), чиито физически, сетивни или умствени способности са ограничени, или лица без опит и знания, освен ако отговорно за тяхната безопасност лице наблюдава и дава предварителни указания относно използването на уреда.
- Наглеждайте децата, за да се уверите, че не играят с уреда.
- Уредът може да се използва от деца на 8 или повече

години и от лица без подходящия опит и знания или от такива с ограничени физически, сетивни или умствени способности, при условие че са подробно инструктирани за употребата на уреда, осъществява се контрол върху тях, а самите те разбират съществуващите рискове. Децата не бива да си играят с уреда. Почистването и потребителската поддръжка не бива да се извършват от деца без надзор. Дръжте ютията и нейния кабел далече от деца под 8-годишна възраст, когато тя е включена или докато изстива.



- Повърхностите, които са маркирани с този знак и основната плоча са силно нагорещени по време на използването на уреда. Не докосвайте тези повърхности преди ютията да е изстинала.
- Никога не оставяйте уреда без надзор, когато е включен към електрозахранващата мрежа. Преди прибиране на уреда, след като го изключите, изчакайте го да изстине (около 1 час).
- Преди да изплакнете колектора, винаги изчаквайте генератора да изстине и да е изключен от захранването повече от 2 часа, за да отвиете колектора.
- Ако загубите или повредите колектора, подменете го в оторизиран сервиз.
- Никога не пълнете резервоара директно под течаща вода.
- Никога не развивайте капчката на водния резервоар, докато все още излиза пара.
- Не използвайте уреда, ако е паднал, ако по него има явни повреди, ако тече или не работи правилно. Не се опитвайте да разглобявате вашия уред: дайте го за проверка в одобрен сервизен център, за да избегнете

всякакъв риск.

- Ако захранващият кабел или кабелът за пара е повреден, за да избегнете всякакви рискове, той задължително трябва да бъде сменен в оторизиран сервиз.

- Аксесоари, консумативи и резервни части се закупуват само от Rowenta или оторизиран сервизен център.
- За вашата безопасност този уред съответства на стандартите и на действащата нормативна уредба (Нисковолтова директива, Директива за електромагнитна съвместимост, Директива за опазване на околната среда и др.).
- Генераторът за пара е електрически уред: трябва да се използва съобразно нормалните условия за употреба. Предназначен е единствено за домашна употреба.
- Снабден е с 2 системи за безопасност:
  - клапан, предотвратяващ свръхналягане, който в случай на неизправност изпуска излишното количество пара,
  - термичен предпазител, предотвратяващ прегряване.
- Включвайте генератора винаги:
  - в електрическа инсталация, чието напрежение е между 220 и 240 V.
  - в заземен електрически контакт.Неправилното захранване може да причини необратими повреди и отпадане на гаранцията. Ако използвате удължител, се уверете, че щепселът е от биполярен тип 16А със заземен кабел.
- Развийте напълно електрическия кабел, преди да го включите в заземен електрически контакт.
- Гладещата повърхност и плочата на поставката за ютия на корпуса могат да се нагреят до много висока температура и могат да причинят изгаряния: не ги докосвайте. Никога не допирайте гладещата повърхност на ютията до електрическите кабели.
- Уредът изпуска пара, която може да причини изгаряния. Бъдете внимателни, когато работите с ютията, особено когато гладите във вертикално положение. Никога не насочвайте парата към хора или животни.
- Никога не пълнете резервоара директно под течаща вода.

## ЗАПАЗЕТЕ ИНСТРУКЦИИТЕ ЗА УПОТРЕБА



### Да пазим околната среда!

- Машината е изработена от различни материали, които могат да се предадат на вторични суровини или да се рециклират.

# Důležitá doporučení

## Bezpečnostní pokyny

- Před prvním použitím si prosím pozorně přečtěte tento návod. Tento výrobek byl navržen pouze pro domácí a vnitřní použití. Používání, které není v souladu s návodem k obsluze, zbavuje výrobce jakékoliv odpovědnosti.
- Příklad: neodpojujte tahem za šňůru. Příklad: vždy odpojte ze sítě:
  - před doplněním zásobníku na vodu nebo před vyplachováním ohřívače,
  - před jeho čištěním,
  - po každém použití.
- Žehličku je třeba používat a pokládat na stabilní a tepelně odolný povrch. Když pokládáte žehličku na podstavec, ujistěte se, že je na stabilním povrchu. Nepokládejte tělo přístroje na potah žehlicího prkna nebo na měkký povrch.
- Tento přístroj není určen k tomu, aby ho používaly osoby (včetně dětí) se sníženými fyzickými, smyslovými nebo duševními schopnostmi nebo osoby bez patřičných zkušeností nebo znalostí, pokud na ně nedohlíží osoba odpovědná za jejich bezpečnost, dozor nebo pokud je tato osoba předem nepoučila o používání tohoto přístroje.
- Dohlédněte na to, aby děti s přístrojem nemanipulovaly.

- Děti starší 8 let a osoby s nedostatečnými zkušenostmi či znalostmi nebo se sníženými fyzickými, smyslovými či duševními schopnostmi mohou přístroj používat pouze tehdy, pokud byly poučeny a seznámeny s jeho bezpečným používáním a souvisejícími riziky. Děti si se spotřebičem nesmějí hrát. Čištění a údržbu nesmí provádět děti bez dozoru. Uchovávejte žehličku a její kabel mimo dosah dětí mladších 8 let, pokud je pod napětím nebo se ochlazuje



- Povrchy označené tímto symbolem a žehlicí deska jsou během použití spotřebiče velmi horké. Nedotýkejte se jich proto, dokud žehlička nevychladne.
- Příklad nikdy nenechávejte bez dozoru v následujících případech: Je-li připojen do elektrické sítě, než se ochladí (přibližně 1 hodina).
- Před vyprázdněním nádrže/vypláchnutím lapače vodního kamene (v závislosti na modelu) vždy vypojte parní generátor ze zásuvky a před otevřením odtokové zátky/lapače vodního kamene vyčkejte nejméně 2 hodiny, než zchladne.
- Pozor: Pokud dojde k pádu nebo k poškození krytu ohřívače nebo krytu pro vypláchnutí ohřívače (v závislosti na modelu), je nutno nechat jej vyměnit v autorizovaném servisním centru, protože může být poškozen.
- Nikdy bojler neplňte přímo pod vodovodním kohoutkem.
- Kryt ohřívače se během použití nesmí otvírat.
- Příklad nesmí být používán, pokud spadl, jeví zřejmé

známky poškození, netěsní nebo správně nefunguje. Příklad nikdy nerozebírejte: z bezpečnostních důvodů ho nechte zkontrolovat v autorizovaném servisním středisku.

- Pokud je napájecí elektrická šňůra nebo parní šňůra poškozená, musí být z bezpečnostních důvodů vyměněna v autorizovaném servisním středisku.

- Příslušenství, spotřební materiál a vyměnitelné díly musí být zakoupeny pouze od značky Rowenta nebo v autorizovaném servisním středisku.
- Pro vaši bezpečnost je přístroj ve shodě s platnými normami a nařízeními (směrnice pro nízké napětí, o elektromagnetické kompatibilitě, pro oblast životního prostředí...).
- Parní generátor je elektrický přístroj; musí být používán v běžných provozních podmínkách. Je určen výhradně pro použití v domácnosti.
- Je vybaven 2 bezpečnostními systémy:
  - ventilem zabraňujícím přetlaku, který v případě poruchy přístroje vypustí přebytečnou páru,
  - tepelnou pojistkou, která zabraňuje přehřátí.
- Parní generátor vždy zapojte:
  - do elektrické sítě s napětím v rozmezí 220 až 240 V.
  - do uzemněné elektrické zásuvky.Při jakémkoli chybném připojení může dojít k nevratnému poškození, na které se záruka nevztahuje. Při použití prodlužovací šňůry se ujistěte, že má dvoupólovou zástrčku 16 A se zemnicím vodičem.
- Před zapojením elektrické šňůry do uzemněné elektrické zásuvky ji celou rozviňte.
- Žehlicí plocha žehličky a deska podstavce těla přístroje mohou dosahovat velmi vysokých teplot a způsobit popáleniny: nedotýkejte se jich.
  - Nikdy se nedotýkejte žehlicí plochou žehličky elektrických šňůr.
- Z přístroje vychází pára, která může způsobit popáleniny. Zacházejte se žehličkou opatrně, zejména při vertikálním žehlení. Páru nikdy nesměřujte na osoby nebo zvířata.
- Parní generátor nikdy neponořujte do vody nebo jiné tekutiny. Nikdy ho nedávejte pod tekoucí vodu.

## TENTO NÁVOD K POUŽITÍ SI PROSÍM USCHOVEJTE



### Podílejme se na ochraně životního prostředí!

- ① Váš přístroj obsahuje čtené materiály, které lze zhodnocovat nebo recyklovat.
- ➡ Svězte jej sběrnému místu nebo, neexistuje-li, smluvnímu servisnímu středisku, kde s ním bude naloženo odpovídajícím způsobem.

# Važne preporuke

## Sigurnosni savjeti

- Prije prve uporabe uređaja pažljivo pročitajte upute za uporabu. Uređaj je namijenjen samo za uporabu u kućanstvu i u zatvorenom prostoru. Ako se uređaj koristi u komercijalne svrhe ili se ne koristi sukladno uputama za uporabu, proizvođač se oslobađa svake odgovornosti te se jamstvo ne primjenjuje.
- Nikad ne isključujte uređaj iz mreže povlačenjem za priključni vod.  
Svoj uređaj uvijek isključujte iz mreže:
  - prije punjenja spremnika ili ispiranja sakupljača kamenca,
  - prije čišćenja,
  - poslije svake uporabe.
- Uređaj se treba rabiti i stavljati na stabilnu površinu otpornu na toplinu. Kada glačalo stavljate na ploču za odlaganje glačala, uvjerite se da je površina na koju je postavljate stabilna. Ne ostavljajte uređaj na površini ploče za glačanje, niti na mekim površinama.
- Ovaj uređaj nije namijenjen za uporabu osobama (uključujući i djecu) sa smanjenim fizičkim, osjetilnim ili mentalnim sposobnostima ili osobama bez iskustva ili znanja, osim ako one nisu pod nadzorom osobe odgovorne za njihovu sigurnost ili ako su od te osobe prethodno dobile instrukcije o rabljenju uređaja.
- Djecu treba nadzirati kako biste se uvjerali da se ne igraju

uređajem.

- Ovaj uređaj mogu koristiti djeca od 8 godina i starija, kao i osobe bez primjerenog znanja ili iskustva ili one sa smanjenim fizičkim, osjetilnim ili mentalnim sposobnostima, ako su pod nadzorom ili ako su prethodno dobile upute o korištenju uređaja i ako su upoznate s povezanim opasnostima. Djeca se ne smiju igrati s uređajem. Čišćenje i održavanje uređaja ne smiju provoditi djeca bez nadzora. Držite glačalo i kabel izvan dosega djece mlađe od 8 godina, dok je ono pod naponom ili se hladi.



- Površine označene ovim znakom i donji dio glačala postaju veoma vrući tijekom uporabe. Ne dodirujte te površine prije nego se glačalo ohladi.
- Uređaj nikada ne ostavljajte bez nadzora kada je priključen na električno napajanje. Prije pohranjivanja uređaja, a nakon isključivanja, pričekajte da se uređaj ohladi (oko 1 sat).
- Prije pražnjenja spremnika/ispiranja sakupljača kamenca za vodu (ovisno o modelu), uvijek iskopčajte generator pare i pričekajte da se rashladi najmanje 2 sata prije otvaranja drenažnog poklopca/sakupljača kamenca.
- Budite oprezni: ako je poklopac kuhala ili poklopac kuhala za ispiranje (ovisno o modelu) pao ili jako udaren, treba ga zamijeniti u ovlaštenom servisu, jer može biti oštećen.
- Kotao nikada ne puniti vodom izravno iz slavine.
- Poklopac kuhala ne smije biti otvoren tijekom uporabe.
- Uređaj se ne smije koristiti ako je pao, ako ima vidljiva oštećenja, ako curi ili ako pokazuje nepravilnosti u radu.

Nemojte nikada rastavljati svoj uređaj: neka ga pregledaju u ovlaštenom centru, kako biste izbjegli opasnost.

- Ako su priključni vod ili cijev za paru oštećeni, treba ih obvezatno zamijeniti u ovlaštenom servisu, kako bi se izbjegla svaka opasnost.

- Pribor, potrošne dijelove te ostale dijelove koje smiju mijenjati korisnici moraju se kupiti od Rowentaa ili u ovlaštenom servisnom centru.
- Za vašu sigurnost, ovaj uređaj je sukladan s važećim normama i propisima (Smjernice o najnižem naponu, elektromagnetnoj kompatibilnosti, okolišu...).
- Vaša parna postaja je električni uređaj: treba se rabiti u normalnim uvjetima uporabe. Predviđena je samo za uporabu u kućanstvu.
- Opremljena je s 2 sigurnosna sustava:
  - ventilom kojim se izbjegava svaki pretjeran tlak, koji u slučaju neispravnosti uređaja omogućuje istjecanje suviška pare,
  - termičkim osiguračem za izbjegavanje bilo kakvog pregrijavanja.
- Svoju parnu postaju uvijek priključite:
  - na električnu instalaciju čiji se napon kreće između 220 i 240 V.
  - na uzemljenu električnu utičnicu.Svaka pogreška pri uključivanju u mrežu može dovesti do nepovratnog oštećenja i poništiti jamstvo. Ako rabite produžni priključni vod, provjerite je li utičnica bipolarnog tipa 16A i s uzemljenjem.
- Potpuno odmotajte priključni vod prije nego ga uključite u uzemljenu električnu utičnicu.
- Podnica i baza glačala mogu postići veoma visoke temperature i mogu uzrokovati opekline: nemojte ih dirati. Nikada ne dotičite električne vodove podnicom glačala.
- Vaš uređaj ispušta paru koja može uzrokovati opekline. Oprezno rukujte glačalom, posebno pri okomitom glačanju. Nikada nemojte usmjeravati paru prema osobama ili životinjama.
- Nikada ne uranjajte svoju parnu postaju u vodu ili bilo koju drugu tekućinu. Nikada je ne stavljajte pod vodu iz slavine.

## MOLIMO VAS, SAČUVAJTE OVE UPUTE



### Sudjelujmo u zaštiti okoliša!

- ① Vaš uređaj sadrži mnogobrojne materijale koji se ponovo mogu upotrijebiti ili reciklirati.
- ➡ Predajte ga na sabirno mjesto, ili ako ne postoji, u ovlašteni servisni centar kako bi se zbrinuo.

# Fontos figyelmeztetések

## Biztonsági utasítások

- A készülék első használata előtt olvassa el figyelmesen a használati útmutatót. A terméket kizárólag háztartási és beltéri használatra tervezték. A készülék kereskedelmi célokra történő használata, helytelen használata, illetve az utasítások figyelmen kívül hagyása esetén a gyártó nem vállal felelősséget és a garancia érvényét veszti.
- Ne a tápkábelnél fogva húzza ki a készüléket. Mindig húzza ki a készüléket:
  - a tartály feltöltése előtt vagy a vízmelegítő leöblítése előtt,
  - a készülék tisztítása előtt,
  - minden használat után.
- A készüléket stabil, hőre nem érzékeny felületen kell használni és elhelyezni. Amikor a vasalót a vasalótartóra helyezi, győződjön meg róla, hogy a felület, amelyre helyezi, stabil. Ne helyezze az egységet a vasalódeszka huzatára vagy puha felületre.
- A készüléket csökkent fizikai, érzékszervi vagy mentális képességgel rendelkező személyek (gyermeket is beleértve), illetve a kellő tapasztalatokkal vagy ismeretekkel nem rendelkező személyek csak felügyelet mellett, illetve abban az esetben használhatják, ha a biztonságukért felelős személy megfelelő előzetes tájékoztatást adott nekik a készülék használatára vonatkozóan.
- Gondoskodjon a gyermekek felügyeletéről, és ne engedje játszani őket a készülékkel.

- A készüléket 8 éves vagy idősebb gyermekek, valamint kellő tapasztalattal és ismeretekkel nem rendelkező személyek, illetve csökkent fizikai, érzékszervi vagy mentális képességű személyek is használhatják, amennyiben a készülék használatára vonatkozóan pontos útmutatást kaptak, felügyelet alatt állnak, és megértették az összes lehetséges kockázatot. Ne engedje, hogy a gyermekek játsszanak a készülékkel. A készülék tisztítását és felhasználói karbantartását gyermekek csak felügyelet mellett végezhetik. Az áram alatt lévő vagy lehűlő vasalót és annak vezetékét úgy tárolja, hogy azokhoz 8 évesnél fiatalabb gyermekek ne férhessenek hozzá.



- Az ezen jelzéssel ellátott felületek, és a vasalótalp a készülék használata során rendkívül felforrósodnak. Ne érintse meg ezeket a felületeket, mielőtt a vasaló le nem lehült!
- Soha ne hagyja felügyelet nélkül az elektromos hálózatra csatlakoztatott készüléket. Mielőtt (az elektromos hálózati csatlakozószinór kihúzását követően) elteszi a készüléket, várja meg, amíg lehűl (körülbelül 1 óra időtartam).
- A tartály kiürítése előtt, öblítse ki a vízlágyító patront (modelltől függően), mindig húzza ki a gőzfejlesztőt, és várjon legalább 2 órát, hogy lehűljön, mielőtt kinyitná a vízelvezető kupakot/vízlágyító patront.
- Legyen óvatos: ha a víztartály dugója vagy az öntisztító tartály dugója (modelltől függően) leesett, illetve hangosan kopog, csere céljából vigye el a márkaszervizbe, mivel megsérülhet.
- Soha ne közvetlenül a csap alatt töltse fel a vízmelegítőt.
- A víztartály dugóját használat közben nem szabad kinyitni.
- A készüléket nem szabad használni, ha az leesett, ha

látható sérülések vannak rajta, ha folyik, vagy ha működésében zavarok tapasztalhatók. Soha ne szerelje szét a készüléket: A veszélyek elkerülése érdekében márkaszervizben vizsgáltsa meg.

- Ha a tápkábel vagy a gőzvezeték sérült, akkor a veszélyek elkerülése érdekében azt feltétlenül hivatalos márkaszervizben kell kicseréltetni.

- Kiegészítőket és tartozékokat kizárólag a hivatalos márkaszervizekben lehet megvásárolni.
- Az Ön saját biztonsága érdekében a készülék megfelel a hatályos szabványoknak és előírásoknak (kiszéricségtől berendezések, elektromágneses kompatibilitás, környezetvédelem... irányelv).
- Az Ön gőzölős vasalórendszer elektromos készülék: csak normál használati körülmények között szabad használni. Kizárólag otthoni használatra készült.
- 2 biztonsági rendszerrel van felszerelve:
  - egy szelep a túlnyomás elkerülése céljából, amelyen keresztül a készülék nem megfelelő működése esetén távozik a felesleges gőz,
  - egy hőbiztosíték, amellyel elkerülhető a túlmelegedés.
- A gőzölős vasalórendszer csatlakoztatásához mindig a következőket használja:
  - olyan elektromos csatlakozó, amelynek a feszültsége 220 és 240 V között van.
  - földelt típusú elektromos aljzat.Bármilyen csatlakoztatási hiba visszafordíthatatlan károsodást okozhat és érvényteleníti a garanciát. Ha hosszabbítót használ, ellenőrizze, hogy a csatlakozó bipoláris, 16A-es földeléssel ellátott típusú.
- Az elektromos vezeték teljesen tekerje le mielőtt azt egy földelt elektromos aljzatba csatlakoztatja.
- A vasaló talpa és az egység vasalótartó lemeze nagyon magas hőfokra hevülhet és égési sérüléseket okozhat: ezeket ne érintse meg.
  - Soha ne érjen a vasaló talpával az elektromos vezetékekhez.
- A készülék gőzt bocsát ki, ami égési sérüléseket okozhat. Óvatosan bánjon a vasalóval, főképp függőleges vasalás esetén. Soha ne irányítsa a gőzt személyek vagy állatok felé.
- A gőzölős vasalórendszert soha ne merítse vízbe vagy bármilyen más folyadékba. Soha ne tartsa folyóvíz alá.

## KÉRJÜK, ŐRIZZE MEG EZT A HASZNÁLATI UTASÍTÁST!



### Vegyük részt a környezetvédelemben!

① Az Ön készüléke számos értékesíthető vagy újrahasznosítható anyagot tartalmaz.

➡ Készülékét adja le egy gyűjtőhelyen vagy egy Hivatalos Szervizközpontban, a megfelelő kezelés biztosítása érdekében.

# Recomandări importante

## Instrucțiuni de siguranță

- Citiți cu atenție aceste instrucțiuni înainte de prima utilizare. Acest produs este destinat exclusiv pentru uz casnic și în interior. O utilizare neconformă cu instrucțiunile de utilizare exonerează firma de orice răspundere.
- Nu scoateți aparatul din priză trăgând de cablu.  
Scoateți întotdeauna din priză aparatul dumneavoastră:
  - înainte de a umple rezervorul sau de a clăti boilerul,
  - înainte de a-l curăța,
  - după fiecare utilizare.
- Aparatul trebuie utilizat și așezat pe o suprafață stabilă, termorezistentă. Atunci când așezați fierul pe suport, asigurați-vă că suprafața pe care îl sprijiniți este stabilă. Nu așezați carcasa pe husa mesei de călcat sau pe o suprafață moale.
- Acest aparat nu este destinat utilizării de către persoane (inclusiv copii) cu capacități fizice, senzoriale sau mintale reduse sau de către persoane lipsite de experiență și cunoștințe, cu excepția cazului în care acestea au putut beneficia, din partea unei persoane responsabile pentru siguranța lor, de supraveghere sau instruire prealabilă cu privire la utilizarea aparatului.
- Copiii trebuie supravegheați pentru a avea grijă să nu se joace cu aparatul.
- Acest aparat poate fi utilizat de către copii cu vârsta de peste 8 ani și de către persoane lipsite de experiență și cunoștințe sau ale căror capacități fizice, senzoriale sau

mentale sunt reduse, dacă acestea au fost instruite și pregătite în ceea ce privește utilizarea aparatului într-o manieră sigură și cunoscând riscurile implicate. Copiilor nu le este permis să se joace cu aparatul. Curățarea și întreținerea de către utilizator nu pot fi realizate de copii nesupravegheați. Nu lăsați fierul de călcat și cablul său de alimentare la îndemâna copiilor cu vârste mai mici de 8 ani atunci când se află sub tensiune sau în curs de răcire.



- Suprafețele care sunt marcate cu acest semn și talpa sunt foarte fierbinți pe durata utilizării aparatelor. Nu atingeți aceste suprafețe înainte ca fierul de călcat să se răcească.
- Nu lăsați niciodată aparatul nesupravegheat atunci când este conectat la instalația electrică. Înainte de a depozita aparatul, odată ce a fost scos din priză, vă rugăm să așteptați să se răcească (aproximativ 1 oră).
- Înainte de a goli rezervorul/a clăți colectorul de calcar (în funcție de model), scoateți întotdeauna din priză generatorul cu aburi și lăsați-l să se răcească cel puțin 2 ore înainte de a deschide capacul de scurgere/colectorul de calcar.
- Atenție: în cazul în care capacul boilerului sau capacul rezervorului pentru agent de clătire (în funcție de model) este căzut sau lovit, solicitați înlocuirea acestuia de către un centru de service autorizat, deoarece este posibil să fie deteriorat.
- Nu umpleți niciodată rezervorul direct sub robinet
- Capacul boilerului nu trebuie să fie deschis în timpul funcționării.
- Aparatul nu trebuie utilizat dacă a căzut, dacă prezintă defecțiuni vizibile, dacă pierde apă sau prezintă anomalii de

funcționare. Nu demontați niciodată aparatul dumneavoastră: pentru a evita orice pericol, asigurați examinarea acestuia într-un centru de service agreat.

- Pentru a evita orice pericol, în cazul în care cablul de alimentare electrică sau cablul pentru aburi sunt deteriorate, acestea trebuie înlocuite obligatoriu de un centru de service agreat.

- Accesoriile și consumabilele trebuie să fie înlocuite doar cu piese originale comercializate de către Rowenta sau de către centrele de service autorizate.
- Pentru siguranța dumneavoastră, acest aparat este conform cu normele și reglementările aplicabile (Directiva privind dispozitivele de joasă tensiune, Directiva privind compatibilitatea electromagnetică, Directiva privind protecția mediului...).
- Stația dumneavoastră de călcat cu aburi este un aparat electric: acesta trebuie folosit în condiții normale de utilizare. Acesta este destinat exclusiv unei utilizări casnice.
- Aparatul este echipat cu 2 sisteme de siguranță:
  - o supapă pentru evitarea formării unei presiuni prea mari, care în caz de funcționare necorespunzătoare a aparatului, permite eliberarea surplusului de aburi;
  - o siguranță termică pentru evitarea supraîncălzirii.
- Conectați întotdeauna stația dumneavoastră de călcat cu aburi:
  - la o instalație electrică a cărei tensiune este cuprinsă între 220 și 240 V.
  - la o priză electrică cu împământare.Erorile de conectare la sursa de alimentare pot cauza defecțiuni iremediabile și anulează garanția.
- Dacă utilizați un prelungitor, verificați dacă priza este de tip bipolar 16 A, cu conductor pentru împământare.
- Desfășurați complet cablul electric înainte de a-l conecta la o priză electrică cu împământare.
- Talpa fierului dumneavoastră și placa suportului pentru fier al carcasei pot atinge temperaturi foarte ridicate și pot provoca arsuri: nu le atingeți. Nu atingeți niciodată cablurile electrice cu talpa fierului de călcat.
- Aparatul dumneavoastră emite aburi care pot provoca arsuri. Manipulați fierul cu precauție, mai ales în timpul călcării verticale. Nu îndreptați niciodată jetul de aburi către persoane sau animale.
- Nu scufundați niciodată stația dumneavoastră de călcat cu aburi în apă sau în alt lichid. Nu o treceți niciodată sub un jet de apă de la robinet.

## VĂ RUGĂM SĂ PĂSTRAȚI ACESTE INSTRUCȚIUNIDE UTILIZARE



### Să participăm la protecția mediului înconjurător!

① Aparatul dumneavoastră conține numeroase materiale valorificabile sau reciclabile.

② Predați-l la un punct de colectare sau, în lipsa acestuia, la un centru de service autorizat pentru a fi procesat în mod corespunzător.

# DÔLEŽITÉ ODPORÚČANIA

## Bezpečnostné pokyny

- Pred prvým použitím si pozorne prečítajte tento návod. Tento výrobok bol navrhnutý len na použitie v domácnosti a vo vnútorných priestoroch. Výrobca nenesie žiadnu zodpovednosť za komerčné použitie, nevhodné použitie ani iné použitie, ktoré nie je v súlade s návodom, a v týchto prípadoch sa nebude uplatňovať záruka.
- Prístroj neodpájajte z elektrickej siete ťahaním za kábel.  
Vždy odpojte prístroj od siete.
  - pred napĺňaním zásobníka alebo vyplachovaním výhrevného telesa;
  - pred čistením;
  - po každom použití.
- Prístroj je potrebné používať a skladovať na stabilnom povrchu, ktorý nevytvára teplo. Ak umiestnite žehličku na rukávnik, zabezpečte, aby bol povrch, na ktorý ju položíte, stabilný. Nikdy nedávajte teleso na poťah dosky alebo na mäkký povrch.
- Tento prístroj nie je určený na používanie osobami (vrátane detí) so zníženými fyzickými, zmyslovými alebo mentálnymi schopnosťami alebo osobami, ktoré o prístroji nemajú potrebné vedomosti či skúsenosti s ním, pokiaľ nie sú pod dozorom zodpovednej osoby alebo im taká osoba predtým neposkytla pokyny týkajúce sa používania prístroja.

- Dohliadnite na to, aby sa deti nehrali s prístrojom.
- Deti od 8 rokov a osoby s nedostatočnými skúsenosťami alebo znalosťami, prípadne osoby so zníženými fyzickými, zmyslovými a duševnými schopnosťami môžu tento spotrebič používať len v prípade, že boli náležite poučené o používaní spotrebiča, sú pod dozorom a sú oboznámené so súvisiacimi rizikami. Deti sa nesmú so spotrebičom hrať. Čistenie a používateľskú údržbu nesmú vykonávať deti bez dozoru. Keď je žehlička v prevádzke alebo sa ochladzuje, uchovávajte ju spolu so sieťovým káblom mimo dosahu detí mladších ako 8 rokov.



- Povrchy, ktoré sú označené týmto symbolom a žehliace plochy sú veľmi horúce počas prevádzky prístroja. Nedotýkajte sa týchto povrchov, pokiaľ sa žehlička neochladí.
- Prístroj nikdy nenechávajte bez dozoru, keď je zapojený do elektrickej siete. Po odpojení prístroja počkajte, kým nevychladne (približne 1 hodinu), až potom ho môžete odložiť.
- Pred vyprázdnením nádoby/opláchnutím zberača vodného kameňa (podľa modelu) vždy vyberte zástrčku parného generátora zo zásuvky a počkajte, kým sa schladí, aspoň 2 hodiny pred otvorením odtokovej zátky/zberača vodného kameňa.
- Dávajte pozor: ak čiapočka variča alebo čiapočka variča na oplachovanie (v závislosti od modelu) spadne alebo silno narazí, nechajte si ju vymeniť v autorizovanom servisnom stredisku, pretože môže byť poškodená.
- Nikdy neplňte bojler priamo pod vodovodným

kohútikom.

- Čiapočka variča sa nesmie otvárať počas používania.
- Prístroj sa nemá používať, ak spadol, ak je očividne poškodený, netesní alebo nesprávne funguje. Nikdy svoj prístroj nerozoberajte: nechajte si ho skontrolovať v autorizovanom servisnom stredisku, aby ste sa vyhli poškodeniu.
- Ak je napájací elektrický kábel alebo kábel na paru poškodený, môžu sa vymieňať jedine v autorizovanom servisnom stredisku, aby sa zabránilo nebezpečenstvu.

- Príslušenstvo, spotrebný materiál a vymeniteľné diely musia byť zakúpené iba od značky Rowenta alebo v autorizovanom servisnom stredisku.
- Pre vašu bezpečnosť je tento prístroj v súlade s platnými normami a nariadeniami (smernica o nízkonapäťových zariadeniach, elektromagnetickej kompatibilite, životnom prostredí, ...).
- Vaša naparovacia žehlička je elektrický spotrebič: môže sa používať iba v bežných podmienkach používania. Je určený výlučne na použitie v domácnosti.
- Je vybavený 2 bezpečnostnými systémami:
  - jednou klapkou, ktorá zabraňuje vzniku pretlaku, ktorá v prípade nefunkčnosti prístroja uvoľní pretlak pary;
  - teplotnú poistku zabraňujúcu akémukoľvek prehriatiu.
- Svoju naparovaciu žehličku zapájajte vždy:
  - do elektrickej siete, ktorej napätie je medzi 220 a 240 V;
  - do elektrickej zásuvky typu „uzemnenie“.Každá chyba týkajúca sa zapojenia do elektrickej siete môže viesť definitívnym poškodeniam, na ktoré sa nevzťahuje záruka.

Ak používate predlžovací kábel, overte, či má zásuvka správny typ polarita – bipolárna 16 A s uzemneným vodičom.

- Elektrický kábel úplne rozviňte pred zapojením do elektrickej zásuvky typu uzemnenia.
- Doska vašej žehličky a platnička rukávniku môžu dosiahnuť veľmi vysokú teplotu a môžu niekedy spôsobiť popáleniny: nedotýkajte sa ich.
- Nikdy sa nedotýkajte elektrických káblov doskou žehličky pri žehlení.
- Váš prístroj uvoľňuje paru, ktorá môže niekedy spôsobiť popáleniny. So žehličkou manipulujte opatrne, vždy žehlite v zvislej polohe. Nikdy nemierte výparníkom na osoby ani zvieratá.
- Nikdy neponárajte svoju naparovaciu žehličku do vody alebo inej tekutiny. Nikdy ju neumiestňujte pod vodovod.

## ĎAKUJEME, ŽE STE SI ODLOŽILI NÁVOD NA POUŽITIE



### Podieľajme sa na ochrane životného prostredia!

📌 Tento prístroj obsahuje veľa zhodnotiteľných alebo recyklovateľných materiálov.

🔄 Odovzdajte ho na zberné miesto, alebo ak také miesto chýba, tak autorizovanému servisnému stredisku, ktoré zabezpečí jeho likvidáciu.

# Pomembno priporočilo

## Varnostni nasveti

- Pred prvo uporabo pazljivo preberite navodilo za uporabo. Ta izdelek je namenjen izključno za domačo uporabo in uporabo v zaprtih prostorih. Komerzialna uporaba, neustrezna uporaba ali neupoštevanje navodila za uporabo razreši proizvajalca vse odgovornosti in garancija je v tem primeru neveljavna.
- Ne izključite naprave s potegom za kabel.  
Vedno odklopite svojo napravo:
  - preden napolnite posodo ali izperete rezervoar,
  - pred čiščenjem,
  - po vsaki uporabi.
- Naprava mora biti nameščena na stabilno podlago, ki je toplotno odporna. Ko postavite likalnik na podstavek preverite, da je površina na katero ste ga postavili stabilna. V nobenem primeru ga ne polagajte na prevleko likalne deske ali na mehko površino.
- Naprava ni primerna za osebe (vključno z otroci), ki nimajo ustreznih fizičnih, senzoričnih in mentalnih sposobnosti, ter za osebe, ki nimajo izkušenj in znanja, razen če so pod nadzorom osebe, ki je odgovorna za njihovo varnost in, ki nadzira upoštevanje predhodnih navodil.
- Napravo je potrebno imeti pod nadzorom in zagotoviti, da ostane izven dosega otrok.
- Napravo lahko uporabljajo otroci, starejši od 8 let, in osebe brez izkušenj in znanja ali osebe, ki nimajo

ustreznih fizičnih, senzoričnih in mentalnih sposobnosti, če so usposobljene in vodene pri uporabi aparata in če se zavedajo nevarnosti. Ne dovolite otrokom, da bi se igrali z aparatom. Otroci ne smejo izvajati čiščenja in vzdrževanja brez nadzora. Likalnik in njegov kabel hranite izven dosega otrok, mlajših od 8 let, ko je ta priključen ali se hladi.



- Površine, označene s tem znakom, in likalna plošča so med uporabo naprave zelo vroče. Ne dotikajte se teh površin, preden se likalnik ne ohladi.
- Naprave nikoli ne pustite brez nadzora, ko je priključena na elektriko. Pred shranjevanjem naprave, potem ko je izključena, počakajte, dokler se ne ohladi (približno 1 uro).
- Pred praznjenjem posode/izpiranjem zbiralnika vodnega kamna (odvisno od modela) vedno izključite parni generator in počakajte vsaj 2 uri, da se ohladi, preden odprete izpustni pokrov/zbiralnik vodnega kamna.
- Bodite pazljivi: če pokrov grelnika ali pokrov za izpiranje grelnika (glede na model) pade ali je izpostavljen močnim udarcem, ga mora zamenjati pooblaščen servisni center, saj je pokrov lahko poškodovan.
- Grelnika nikoli ne polnite z vodo neposredno pod pipo.
- Pokrova grelnika ne odpirajte med uporabo naprave.
- Naprave ne uporabljajte če so prisotne očitne poškodbe, če pušča ali če kaže nepravilnosti v delovanju.  
Nikoli ne razstavljajte vaše naprave: odnesite jo na pregled v pooblaščen servis, da se izognete nevarnosti.
- Likalna plošča vašega likalnika in kovinske površine na ohišju lahko dosegajo visoke temperature in lahko

# povzročijo opekline: ne dotikajte se jih.

Vsi dodatki, nastavki in deli aparata, ki so nadomestljivi se lahko nabavijo samo pri Rowentau ali uradnem centralnem servisu.

• Za vašo varnost je ta naprava skladna z normami in veljavnimi uredbami (nizkonapetostna direktiva, elektromagnetna združljivost, okolje...).

• Vaša parna likalna postaja je električna naprava: morate jo uporabljati v pogojih normalne uporabe. Uporabljajte jo izključno za domačo uporabo.

• Opremljena je z 2 varnostnima sistemoma:

- z varnostnim ventilom za nadtlak, ki v primeru nepravilnega delovanja naprave izpusti presežek vodne pare,
- s termično varovalko za preprečevanje pregreteja.

• Vašo parno likalno postajo vedno priključite:

- na električno napeljavlo katere napetost je med 220 in 240 V.
- v ozemljeno električno vtičnico.

Napačna povezava lahko povzroči nepopravljivo škodo in razveljavi garancijo. Če uporabljate podaljšek preverite, da je vtičnica bipolarna 16 A z ozemljitvenim vodnikom.

• Povsem odvijte električni kabel pred priklopom v ozemljeno električno vtičnico.

• Če je napajalni električni kabel ali kabel za vodno paro poškodovan, ga je potrebno obvezno zamenjati na pooblaščenem servisu, da bi se izognili nevarnosti.

Na likalni deski se z likalno ploščo nikoli ne dotikajte električnih kablov.

• Vaša naprava proizvaja vodno paro, ki lahko povzroči opekline. Z likalnikom ravnajte previdno, predvsem ko likate v navpičnem položaju. Nikoli ne usmerjajte vodne pare v ljudi ali živali.

• Nikoli ne potopite vaše parne likalne postaje v vodo ali kakšno drugo tekočino. Nikoli je ne dajajte pod tekočo vodo.

## Katero vodo uporabiti?

• Voda iz pipe: Vaša naprava je zasnovana tako, da uporablja navadno vodo iz pipe. Če je v vodi na vašem območju veliko apnenca, uporabite mešanico 50 % navadne vode iz pipe in 50 % demineralizirane vode, ki jo je mogoče kupiti pri ustreznem prodajalcu. V nekaterih obmorskih regijah je lahko v vodi večji delež soli. V tem primeru uporabljajte le demineralizirano vodo.

• Sredstva za mehčanje vode: Obstaja več vrst sredstev za mehčanje vode. V generatorju se lahko uporablja voda, ki je zmehčana z večino takih sredstev. Vendar se lahko voda zaradi nekaterih od teh sredstev za mehčanje vode, zlasti tistih, ki uporabljajo kemične snovi, kot je sol, obarva belo ali rjavo. To je pojav, ki je pogost zlasti pri uporabi namiznih vrčev za prečiščeno vodo. Če se pojavi takšna težava, je priporočljivo uporabiti neobdelano vodo iz pipe ali ustekleničeno vodo.

• Ne pozabite: Nikoli ne uporabljajte deževnice ali vode z dodatki (kot so škrob, dišave ali voda iz gospodinskih aparatov). Takšni dodatki lahko vplivajo na lastnosti pare, pri čemer lahko pri visokih temperaturah v parnem kotlu nastanejo usedline, zaradi katerih se lahko perilo umaže.

## PROSIMO SHRANITE TA NAVODILA ZA UPORABO



### Sodelujmo pri prizadevanjih za zaščito okolja!

① Vaša naprava vsebuje številne vredne materiale, ki se lahko reciklirajo.

➔ Zato jo odnesite na zbirno mesto, če ga ni pa v pooblaščenem servisni center, kjer jo bodo ustrezno predelali. respunžator.

# Važne preporuke

## Bezbednosna uputstva

- Pažljivo pročitajte bezbednosna uputstva pre prve upotrebe aparata. Aparat je isključivo namenjen upotrebi u domaćinstvu i zatvorenom prostoru. Ukoliko se aparat upotrebljava u komercijalne svrhe ili koristi suprotno uputstvima za upotrebu, proizvođač se oslobađa svake odgovornosti i garancija neće važiti.
- Ne isključujte aparat povlačenjem kabla. Aparat uvek isključite:
  - pre punjenja rezervoara ili pražnjenja parne komore
  - pre čišćenja aparata
  - nakon svake upotrebe
- Aparat koristite na ravnoj, stabilnoj površini koja je otporna na toplotu. Kada odlažete peglu na postolje, proverite da li se i ono nalazi na stabilnoj površini.
- Nije predviđeno da aparat koriste lica (uključujući decu) sa smanjenim fizičkim, čulnim i mentalnim sposobnostima kao ni lica bez iskustva i znanja. Mogu da ga upotrebljavaju samo ako su pod nadzorom osobe odgovorne za njihovu bezbednost, koja će im pružiti odgovarajuće smernice pre upotrebe aparata.
- Deca moraju biti pod nadzorom kako se ne bi igrala aparatom.
- Deca uzrasta od 8 godina i starija, osobe koje ne poseduju odgovarajuće znanje i iskustvo u rukovanju aparatom, kao i osobe čije su fizičke, čulne ili umne sposobnosti umanjene ili ometene mogu koristiti aparat

samo ako su dobile detaljne smernice o upotrebi aparata, imaju odgovarajući nadzor i razumeju rizike povezane sa upotrebom aparata. Deca ne smeju da se igraju ovim aparatom. Čišćenje i održavanje ne mogu sprovoditi deca bez odgovarajućeg nadzora. Peglu i kabl držite van dometa dece mlađe od 8 godina kada je aparat pod naponom ili dok se hladi.



- Grejna ploča i površine koje su obeležene ovom oznakom veoma su vruće tokom upotrebe aparata. Ne dodirujte ove površine sve dok se pegla u potpunosti ne ohladi.
- Nikada ne ostavljajte aparat bez nadzora ako je priključen na izvor napajanja. Pre pokretanja aparata, nakon što je isključen iz napajanja, sačekajte da se ohladi (oko 1 sat).
- Pre pražnjenja parne komore/kolektora kamenca (u zavisnosti od modela), sačekajte da se aparat u potpunosti ohladi i proverite da je isključen duže od dva sata pre nego što odvrnete čep parne komore/poklopac kolektora kamenca.
- Upozorenje: Ukoliko je čep ili poklopac za pražnjenje parne komore pao ili pretrpeo udarac, odnesite ga u ovlašćeni servis i zamenite, jer postoji mogućnost da je oštećen.
- Nikada ne punite parnu komoru vodom direktno iz slavine.
- Ne smete otvarati poklopac parne komore tokom upotrebe aparata.
- Ne smete koristiti aparat ako je pao, ukoliko postoje vidljiva oštećenja, ako iz njega curi voda ili ako pokazuje bilo kakve nepravilnosti u radu. Ne pokušavajte da sami

rastavite aparat. Odnosite ga u Rowentaov ovlašćeni servis kako biste izbegli svaku opasnost.

- Pre upotrebe proverite da li su kabl za napajanje ili kabl za paru oštećeni. Ako su kabl za napajanje ili kabl za paru oštećeni, odnesite ih u Rowentaov ovlašćeni servis kako biste izbegli svaku opasnost.

- Pribor, potrošne delove i delove koje sami korisnici mogu zameniti moraju se kupiti u Rowentaov ili ovlašćenim servisnim centrima.
  - Radi vaše bezbednosti, ovaj aparat odgovara svim važećim standardima i propisima (direktiva o niskom naponu, elektromagnetna kompatibilnost, životna sredina...).
  - Generator pare je električni aparat: mora se koristiti pod normalnim uslovima. Ovaj proizvod je osmišljen samo za upotrebu u domaćinstvu.
  - Opremljen je sa 2 bezbednosna sistema:
    - ventilom koji kontroliše pritisak pare U slučaju neispravnosti, ovaj ventil oslobađa višak pare.
    - termalnim osiguračem koji onemogućava pregrevanje
  - Generator pare uvek uključite u:
    - električnu instalaciju čiji je napon između 220 i 240 V (samo naizmenična struja),
    - utičnicu sa uzemljenjem.
- Priključenje na pogrešan napon može nepovratno oštetiti aparat i poništiti garanciju.
- Nemojte da koristite produžni kabl. Ukoliko prihvatate odgovornost za to, koristite isključivo produžni kabl koji je u dobrom stanju, koji ima utikač sa uzemljenjem i koji odgovara nominalnoj snazi aparata.
  - Potpuno odmotajte električni kabl za napajanje pre nego što ga uključite u utičnicu sa uzemljenjem.
  - Grejna ploča i postolje za peglu mogu da dostignu veoma visoke temperature i izazvati opekotine: ne dodirujte ih. Nikada ne dodirujte strujne kablove grejnom pločom.
  - Uvek koristite rešetkastu dasku za peglanje kako biste sprečili pojavu mrlja na vešu i otpuštanje pare sa bočne strane aparata.
  - Generator pare emituje paru koja može naneti opekotine. Uvek pažljivo rukujte peglom, naročito prilikom vertikalnog peglanja. Nikada ne usmeravajte paru prema ljudima ili životinjama.
  - Nikada ne uranjajte generator pare u vodu ili tečnosti. Nikada ne stavljajte generator pare pod mlaz vode iz slavine.

## MOLIMO SAČUVAJTE OVO BEZBEDNOSNO UPUTSTVO ZA BUDUĆU UPOTREBU



### Zaštita životne sredine na prvom mestu!

- ① Vaš aparat sadrži vredne materijale koji se mogu obnoviti ili reciklirati.
- ➡ Odnosite ga u lokalni centar za prikupljanje otpada.

## BESCHREIBUNG

1. Bügeleisengriff
2. Dampftaste
3. Temperaturregler für die  
Sohlentemperatur des Bügeleisens
4. Bügeleisenablage
5. Präzisionsbügelspitze
6. Sicherheitsverriegelung  
(Verriegelung des Bügeleisens auf  
der Bügeleisenablage)\*
7. Abnehmbarer Wassertank 1.4L
8. Abdeckung des Wassertanks
9. Abdeckung des Kalk-Kollektors oder  
Abdeckung des Boilerverschlusses\*
10. Aufbewahrung des aufgewickelten  
Elektrokabels (Klettverschluss)
11. Positionsstützen für das Bügeleisen
12. Temperaturkontrollleuchte des  
Bügeleisens
13. Dampfkabel
14. Aufbewahrungclip für den  
Dampfschlauch
15. Kalk-Kollektor\*
16. Bedienfeld
  - a. Dampfbereitschaftsanzeige
  - b. ECO-Einstellung
  - c. Wiedereinschalttaste „Restart“
  - d. Kontrollleuchte „Entkalken“ oder  
Boiler spülen\*
  - e. Kontrollleuchte "Wassertank leer"
17. Ein-/Aus-Schalter

\* je nach Modell

## VORBEREITUNG

### 1 • Sicherheitsverriegelung (je nach Modell)

- Ihre Dampfstation besitzt auf dem Gehäuse einen Haltebügel für das Bügeleisen mit Verriegelung, um den Transport und die Aufbewahrung zu erleichtern:
- Verriegelung - fig.1.
- Entriegelung - fig.2.

Transport Ihrer Dampfstation am Griff des Bügeleisens:

- Stellen Sie das Bügeleisen auf die Bügeleisenablage der Dampfstation und drücken Sie den Haltebügel auf das Bügeleisen, bis die Verriegelung einrastet (sie hören dabei ein Klicken). - fig.1.
- Nehmen Sie das Bügeleisen am Handgriff, um Ihre Dampfstation zu transportieren - fig.3.

### 2• Welches Wasser verwenden?

#### Leitungswasser

- Ihr Gerät wurde für den Betrieb mit Leitungswasser entwickelt. Wenn Ihr Wasser sehr kalkhaltig ist, mischen Sie 50% Leitungswasser mit 50% destilliertem Wasser aus dem Handel.
- In einigen Küstenregionen kann der Salzgehalt Ihres Wassers hoch sein. Verwenden Sie in diesem Fall nur destilliertes Wasser.

#### Enthärter

- Es gibt mehrere Enthärter und das Wasser der meisten kann in Ihrer Dampfstation verwendet werden. Einige Enthärter und vor allem diejenigen, die chemische Produkte wie Salz verwenden, können jedoch weiße oder braune Spuren verursachen. Dies ist vor allem bei Tischwasserfiltern der Fall.
- Wenn Sie diese Art von Problem haben, empfehlen wir Ihnen, herkömmliches Leitungswasser oder Wasser aus der Flasche zu verwenden.
- Wenn das Wasser ausgetauscht ist, sind mehrere Dampfstöße erforderlich, bis das Problem gelöst ist. Rowenta empfiehlt, die Dampffunktion das erste Mal auf Wäsche zu verwenden, die entsorgt werden kann, um zu vermeiden, dass Ihre Kleidung beschädigt wird.

#### Beachten Sie:

- Verwenden Sie niemals Regenwasser, Wasser, das Zusatzstoffe (wie Stärke, Parfum) enthält oder Wasser aus Haushaltsgeräten. Solche Zusatzstoffe können die Eigenschaften des Dampfes beeinflussen und bei hoher Temperatur in der Dampfkammer Ablagerungen verursachen, die zu Flecken auf Ihrer Wäsche führen können.

### 3 • Bereiten Sie Ihren Dampfgenerator vor

- Stellen Sie den Dampfgenerator auf eine stabile, horizontale und hitzeunempfindliche Arbeitsfläche.
- Ziehen Sie den abnehmbaren Wassertank (er befindet sich an der Vorderseite des Dampfgenerators) an seinem Griff heraus - fig.4.
- Füllen Sie den Tank, ohne die Max-Markierung zu überschreiten - fig.5.
- Setzen Sie ihn wieder ein und achten Sie darauf, dass er hörbar einrastet.
- Entrollen Sie das Stromkabel komplett ab und entnehmen Sie das Dampfkabel aus seinem Fach - fig.6.
- Stecken Sie den Dampfgenerator an eine geerdete Steckdose an - fig.7.

## BENUTZUNG

### 4 • Nehmen Sie Ihren Dampfgenerator in Betrieb

- Schalten Sie den beleuchteten Ein-/Aus-Schalter an - fig.8; dieser leuchtet auf. Die grüne Kontrollleuchte auf dem Bedienfeld blinkt.
- Nach etwa einer Minute und regelmäßig während des Gebrauchs pumpt die elektrische Pumpe Ihrer Dampfstation Wasser in den Boiler. Dabei ist ein Geräusch zu hören, das durchaus normal ist.
- Die Dampfstation und das Bügeleisen sind betriebsbereit, sobald die Dampfereitschaftsanzeige leuchtet und die Temperaturkontrollleuchte des Bügeleisens erloschen ist.



Bei der ersten Benutzung kann es zu einer unschädlichen Rauch- und Geruchsbildung kommen. Dies hat keinerlei Folgen für die Benutzung des Geräts und verschwindet schnell wieder.

### 5 • Funktion des Bedienfelds

- Die grüne Dampfereitschaftsanzeige blinkt - fig.8: Der Boiler heizt auf.
- Die grüne Dampfereitschaftsanzeige leuchtet - fig.10: Der Dampfgenerator ist bereit.
- Die rote Kontrollleuchte blinkt - fig.13: Der Tank ist leer.
- Die orangefarbene Kontrollleuchte „Entkalken“ oder „Boiler spülen“ - fig.15 oder fig. 21 (je nach Modell) blinkt: Ihr Kalk-Kollektor/Boiler muss ausgespült werden.

### 6 • Dampfbügeln

- Stellen Sie den Temperaturregler auf die zu bügelnde Gewebeat - fig.9. Siehe nachstehende Tabelle.
- Die Kontrollleuchte des Bügeleisens leuchtet auf. Achtung: Zu Beginn des Bügelns und wenn Sie die Temperatur während des Bügelns verringern, ist das Gerät bereit, wenn die Kontrollleuchte des Bügeleisens erlischt und die grüne Leuchte am Bedienteil konstant leuchtet.
- Wenn Sie die Temperatur des Bügeleisens während des Bügelns erhöhen, können Sie sofort bügeln.

| GEWEBEART   | EINSTELLUNG DES TEMPERATURREGLERS   |
|---|---|
| SYNTHETIK<br>(Polyester, Acetat, Acryl, Polyamid) | •    |
| SEIDE / WOLLE                                     | ••   |
| LEINEN / BAUMWOLLE                                | •••  |



- **ECO-Funktion** : Ihre Dampfbügelstation besitzt eine ECO-Funktion, die weniger Energie verbraucht und gleichzeitig ausreichend Dampfausstoß für effizientes Bügeln garantiert. Drücken Sie hierzu, nachdem Sie das Thermostat Ihres Bügeleisens korrekt eingestellt haben (siehe vorstehende Tabelle), auf die ECO-Taste auf dem Bedienfeld.

Die ECO-Funktion kann für alle Gewebeatarten verwendet werden. Bei sehr dicken oder sehr geknitterten Geweben empfehlen wir jedoch, die ECO-Funktion auszuschalten (indem Sie erneut auf die ECO-Taste drücken), um ein optimales Ergebnis zu garantieren.

- Während des Bügelns schaltet sich die Temperaturkontrollleuchte je nach Heizbedarf ein und aus, ohne dass dies Auswirkungen auf die Nutzung hat.
- Zur Dampfproduktion drücken Sie die unter dem Bügeleisengriff befindliche Dampfaste - fig.11. Die Dampfproduktion wird durch Loslassen der Taste unterbrochen.

- Falls Sie Bügelstärke verwenden, sprühen Sie die Stärke immer auf die Rückseite der zu bügelnden Fläche.

Unser Tipp: Bei der ersten Benutzung oder wenn Sie die Dampftaste einige Minuten nicht benutzt haben, müssen Sie diese mehrmals hintereinander drücken - **fig 11**; halten Sie dabei das Bügeleisen von der Wäsche weg. Hierdurch wird das kalte Wasser aus dem Dampfkreislauf entfernt.

**Einstellen des Temperaturreglers:** Ihr Bügeleisen heizt schnell. Bügeln Sie zuerst die Stoffe, die eine niedrige Temperatur erfordern, zum Schluss diejenigen, die eine hohe Temperatur benötigen. Wenn Sie Mischgewebe bügeln, stellen Sie die Bügeltemperatur auf die empfindlichste Faser ein. Betätigen Sie die Dampftaste bei empfindlichen Geweben (\*) nur selten, um zu vermeiden, dass evtl. Wassertropfen mit dem Dampf austreten. Wenn Sie Ihr Thermostat auf MIN stellen, heizt Ihr Bügeleisen nicht.

Stellen Sie das Bügeleisen während Bügelpausen niemals auf Ablagen aus Metall; dadurch könnte es beschädigt werden. Stellen Sie es auf die Bügeleisenablage des Gehäuses: Sie besitzt rutschfeste Füße und wurde dafür entwickelt, hohen Temperaturen standzuhalten.

## 7 • Vertikales Aufdampfen

- Stellen Sie den Temperaturnopf des Bügeleisens auf die Position Max.
- Hängen Sie das Kleidungsstück auf einen Bügel und straffen Sie es mit der Hand.
- Drücken Sie mehrmals auf die Dampftaste - **fig.11** und führen Sie eine Auf- und Abwärtsbewegung aus - **fig.12**.

Beispiele für den Einsatz der Funktion vertikales Aufdampfen :

- Entknittern von empfindlichen Stoffen, die Sie nicht mit dem heißen Bügeleisen in Kontakt bringen wollen, auf dem Bügel.

- Auffrischen eines Hemds oder Kostüms, das Sie sofort tragen wollen.

Da der austretende Dampf sehr heiß ist, dürfen Sie ein Kleidungsstück niemals an einer Person, sondern nur auf einem Bügel hängend glätten. Für das Aufdampfen anderer Stoffe als Leinen oder Baumwolle halten Sie das Bügeleisen einige Zentimeter entfernt, um Verbrennungen des Materials zu vermeiden.

## 8 • Trockenbügeln

- Nicht die Dampftaste betätigen.

## 9 • Befüllen des Wassertanks während der Benutzung

- Sie haben keinen Dampf mehr und die Kontrollleuchte „Wassertank leer“ blinkt - **fig.13**: Der Wassertank ist leer.
- Ziehen Sie den abnehmbaren Wassertank an seinem Griff heraus (er befindet sich am Vorderende des Dampfgenerators) - **fig.14** und füllen Sie ihn bis zur Maximalmarkierung mit Wasser - **fig.5**.

Übergelaufene Flüssigkeit gleich entfernen.

- Setzen Sie ihn wieder richtig in sein Fach ein, bis er hörbar einrastet. Drücken Sie die „Restart“-Taste auf dem Bedienfeld, die rote Kontrollleuchte erlischt.
- Der Dampfgenerator und das Bügeleisen sind bereit, wenn die Dampfbereitschaftsanzeige leuchtet und die Kontrollleuchte des Bügeleisens aus ist.

## 10 • Aufbewahrung Ihres Dampfgenerators

- Schalten Sie den Dampfgenerator am Schalter aus und ziehen Sie den Netzstecker. Stellen Sie das Bügeleisen auf die Ablage des Dampfgenerators. Drücken Sie den Haltebügel auf das Bügeleisen, bis er einrastet. Ihr Bügeleisen wird so sicher auf dem Gehäuse befestigt (je nach Modell) - **fig 1**. Falten Sie den Schlauch einmal. Legen Sie den Dampfschlauch in sein Fach. Rollen Sie das Elektrokabel auf und befestigen Sie es mit dem Klettverschluss.
- Lassen Sie den Dampfgenerator mindes-

tens eine Stunde abkühlen, bevor Sie ihn in einem Schrank oder an einem engen Ort verstauen. Sie können Ihren Dampfgenerator ganz sicher verstauen.

## INSTANDHALTUNG UND REINIGUNG

### 11 • Die Reinigung Ihres Dampfgenerators

Halten Sie das Bügeleisen bzw. das Gehäuse nie unter fließendes Wasser. Verwenden Sie für die Sohle oder den Wassertank weder ein Reinigungsmittel noch einen Entkalker.

- Die Sohle : Reinigen Sie die abgekühlte Sohle Ihres Bügeleisens mit einem feuchten Tuch oder einem nicht scheuernden Schwamm.
- Das Gehäuse : Reinigen Sie die Kunststoffteile des Geräts von Zeit zu Zeit mit einem weichen, angefeuchteten Tuch.

### 12 • Einfaches Entkalken Ihres Dampfgenerators

Benutzen Sie kein Entkalkungsmittel (Essig, industrielle Entkalker,...), um den Boiler auszuspülen, da diese Mittel das Gerät beschädigen könnten. Vor dem Entleeren Ihres Dampfgenerators muss dieser unbedingt mindestens 2 Stunden lang abkühlen, um jedes Verbrennungsrisiko auszuschließen.

#### Modelle mit Kalk-Kollektor ☘

- Um die Lebensdauer Ihres Dampfgenerators zu verlängern und Kalkabsonderungen zu vermeiden, ist Ihr Dampfgenerator mit einem integrierten Kalk-Kollektor ausgestattet. Dieser Kalk-Kollektor befindet sich im Boiler und nimmt automatisch den dort entstehenden Kalk auf.

#### Das Funktionsprinzip:

- Wenn die orangefarbene Kontrollleuchte „Calc-Away-System“ - fig.15 auf der Bedienfläche blinkt, bedeutet das, dass der Kalk-Kollektor ausgespült werden muss.
- Nehmen Sie, sobald der Dampfgenerator komplett abgekühlt ist, die Abdeckung des Kalk-Kollektors ab - fig.16.

**VORSICHT!** Diese Maßnahme darf nur vorgenommen werden, wenn der Dampfgenerator seit mindestens zwei Stunden ausgesteckt und völlig abgekühlt ist.

Zur Durchführung dieser Maßnahme muss der Dampfgenerator in der Nähe eines Spülbeckens aufgestellt werden, da beim Öffnen des Geräts Wasser aus dem Behälter austreten kann.

- Schrauben Sie den Kalk-Kollektor vollständig ab und entfernen Sie ihn vom Gehäuse. Er enthält den im Boiler angefallenen Kalk - fig.17.
- Zur gründlichen Reinigung des Kalk-Kollektors muss dieser nur unter fließendem Wasser ausgespült werden, um den in ihm angesammelten Kalk zu entfernen - fig.18.
- Setzen Sie den Kalk-Kollektor wieder in den Boiler ein und schrauben Sie ihn gut fest, um zu garantieren, dass er dicht ist - fig.19.
- Befestigen Sie die Abdeckung des Kalk-Kollektors wieder - fig.20.

Drücken Sie bei der nächsten Benutzung die unter dem Bedienfeld befindliche „Restart“-Taste, um die orangefarbene Kontrollleuchte „Calc-Away-System“ auszuschalten.

Zusätzlich zu dieser regelmäßigen Wartung wird empfohlen, den Behälter alle 6 Monate oder nach je 25 Anwendungen komplett auszuspülen.

- Überprüfen Sie, ob der Dampfgenerator abgekühlt und seit mehr als 2 Stunden ausgesteckt ist.
- Stellen Sie den Dampfgenerator auf den Rand Ihres Spülbeckens und das Bügeleisen auf seine Ferse daneben.
- Entfernen Sie die Abdeckung des Kalk-Kollektors und schrauben Sie den Kalk-Kollektor ab - fig.16-17.
- Halten Sie Ihren Dampfgenerator geneigt und füllen Sie den Boiler mit Hilfe einer Karaffe mit  $\frac{1}{4}$  Liter Leitungswasser - fig.24.
- Schwenken Sie den Behälter kurz, leeren Sie ihn dann über dem Spülbecken komplett aus - fig.25-26.
- Setzen Sie den Kalk-Kollektor wieder an seinen Platz, indem Sie ihn komplett einschrauben, damit er richtig dicht ist - fig.19.
- Setzen Sie die Abdeckung des Kalk-Kollektors wieder an ihren Platz - fig.20.

## Modelle ohne Kalk-Kollektor ☼

- Um die Lebensdauer Ihres Dampfgenerators zu verlängern und Kalkabsonderungen zu vermeiden, ist Ihr Dampfgenerator mit einer orangefarbenen Kontrollleuchte „Boiler spülen“ ausgestattet, die zu blinken beginnt, sobald das Gerät gereinigt werden muss. - fig.21.
- Wenn die orangefarbene Kontrollleuchte „Boiler reinigen“ blinkt, können Sie ganz normal weiterbügeln, sollten aber nicht vergessen, Ihren Boiler vor der nächsten Benutzung auszuspülen.

**VORSICHT!** Diese Maßnahme darf nur vorgenommen werden, wenn der Dampfgenerator seit mindestens zwei Stunden ausgesteckt und völlig abgekühlt ist.

- Stellen Sie den Dampfgenerator auf den Rand des Spülbeckens und das Bügeleisen daneben.
- Schrauben Sie die Verschlusskappe des Boilers eine Viertelumdrehung nach links - fig.22.
- Schrauben Sie den Verschluss mit Hilfe eines Geldstücks vorsichtig vom Druckbehälter ab - fig.23.

- Halten Sie den Generator in einer nach oben geneigten Position und füllen Sie mit einer Kanne 1/4 Liter Leitungswasser in den Boiler - fig.24.
- Schütteln Sie den Dampfgenerator einige Male - fig.25 und entleeren Sie ihn über Ihrem Spülbecken - fig.26.
- Für ein optimales Reinigungsergebnis empfehlen wir, diesen Vorgang zweimal durchzuführen.
- Schrauben Sie den Verschluss wieder auf den Boiler und ziehen Sie ihn mit Hilfe einer Münze fest an - fig.27.
- Setzen Sie die Verschlusskappe des Boilers wieder auf die Verschlusschraube - fig.28.

Drücken Sie bei der nächsten Benutzung des Geräts die „Restart“-Taste, um die orangefarbene Kontrollleuchte auszuschalten.

Der Dampfgenerator funktioniert ohne den Kalk-Kollektor / Boilerverschluss (je nach Modell) nicht.

Regelmäßiges Entkalken Ihrer Dampfstation hilft, deren Dampfleistung langfristig zu erhalten.

## EIN PROBLEM MIT IHREM DAMPFGENERATOR?

| Probleme   | Mögliche Ursachen  | Lösungen  |
|--|--|---|
| Der Dampfgenerator schaltet sich nicht an oder die Temperaturkontrollleuchte des Bügeleisens und die Betriebskontrollleuchte leuchten nicht auf. | Das Gerät ist nicht angeschaltet.  | Prüfen Sie, ob das Gerät korrekt an den Stromkreislauf angeschlossen ist.   |
| Aus den Öffnungen in der Sohle fließt Wasser   | Sie verwenden zu oft Dampf, wenn das Bügeleisen noch nicht heiß genug ist.   | Überprüfen Sie die Einstellung des Thermostats. Betätigen Sie die Dampftaste erst, nachdem sich die Kontrollleuchte des Bügeleisens ausgeschaltet hat.                                    |
|  | Das Wasser kondensiert in der Leitung, da sie zum ersten Mal mit Dampf bügeln oder die Dampffunktion seit einiger Zeit nicht mehr benutzt wurde. | Stimmen Sie die Benutzungshäufigkeit des Dampfknopfes auf die Einstellung des Thermostats ab (siehe § 6).<br>Betätigen Sie die Dampftaste fern von Ihrer Bügelwäsche, bis Dampf austritt. |
| Wasserstreifen erscheinen auf der Wäsche.  | Ihr Bügeltisch ist mit Wasser durchtränkt, weil Ihr Bügeltisch nicht für die Leistung eines Generators geeignet ist.                             | Überprüfen Sie, ob Ihr Bügeltisch geeignet ist (Gitterfläche),  |

| Probleme  | Mögliche Ursachen  | Lösungen   |
|---|--|--|
| Weiß gefärbtes Wasser läuft aus den Dampföfchern.   | Aus Ihrem Boiler tritt Kalk aus, weil er nicht regelmäßig gereinigt wird.  | Je nach Modell:<br>- Spülen Sie den Kalk-Kollektor aus, sobald die Kontrollleuchte „Calc-Away-System“ blinkt.<br>- Spülen Sie den Kalk-Kollektor aus, sobald die Kontrollleuchte „Boiler spülen“ zu blinken beginnt.<br>Wenn Ihr Wasser sehr hart ist, muss diese Maßnahme öfter vorgenommen werden. |
| Braun gefärbtes Wasser läuft aus den Dampföfchern und verfärbt die Wäsche.                  | Sie verwenden chemische Entkalkungsmittel oder Zusatzstoffe im Bügelwasser.  | Geben Sie kein derartiges Produkt in den Wasserbehälter (siehe § 2).<br>Wenden Sie sich an eine autorisierte Kundendienststelle  |
| Die Sohle ist verschmutzt oder braun. Sie kann Flecken auf der Wäsche hinterlassen.         | Sie bügeln mit zu hoher Temperatur.  | Beachten Sie unsere Hinweise zur Bügeltemperatur.  |
|   | Ihre Wäsche wurde nicht ausreichend gespült oder Sie haben ein neues Kleidungsstück gebügelt, ohne es vorher zu waschen. | Vergewissern Sie sich, dass Ihre Wäsche ausreichend gespült wurde, so dass auch Seifenreste oder chemische Produktreste entfernt wurden.   |
|   | Sie benutzen Stärke.   | Sprühen Sie die Stärke nur auf die Rückseite der zu bügelnden Fläche.  |
| Es kommt kein oder nur wenig Dampf.   | Der Wassertank ist leer (die rote Kontrollleuchte blinkt).   | Füllen Sie den Wassertank auf und drücken Sie auf die „Restart“-Taste auf dem Bedienfeld.  |
|   | Die Temperatur der Bügelsohle ist auf die maximale Temperatur eingestellt.   | Der Dampfgenerator funktioniert normal, aber der Dampf ist sehr heiß und trocken; daher ist er kaum sichtbar.  |
|   | Der Wassertank ist nicht richtig eingesetzt.   | Setzen Sie ihn wieder fest ein, bis er hörbar einrastet.   |
| Aus dem Kalk-Kollektor / Boilerverschluss (je nach Modell) tritt Dampf aus.                 | Der Kalk-Kollektor/Boilerverschluss (je nach Modell) wurde nicht fest genug angezogen.                                   | Ziehen Sie den Kalk-Kollektor / Boilerverschluss fest, nachdem Sie den Generator 2 Stunden abkühlen lassen.  |
|   | Die Dichtung des Kalk-Kollektors/Boilerverschlusses (je nach Modell) ist beschädigt.                                     | Wenden Sie sich an eine autorisierte Kundendienststelle.   |
|   | Das Gerät ist defekt   | Verwenden Sie den Generator nicht mehr und wenden Sie sich an eine autorisierte Kundendienststelle.  |
| Die rote Kontrollleuchte „Wassertank leer“ blinkt.  | Sie haben die „Restart“-Taste nicht gedrückt.  | Drücken Sie auf die „Restart“-Taste, bis die Kontrollleuchte erlischt.   |
| Unten am Gerät tritt Dampf oder Wasser aus.   | Das Gerät ist defekt.  | Verwenden Sie den Generator nicht mehr und wenden Sie sich an eine autorisierte Kundendienststelle.  |
| Die orange Kontrollleuchte „Calc-Away-System“ oder „Boiler spülen“ (je nach Modell) blinkt. | Sie haben die „Restart“-Taste nicht gedrückt.  | Drücken Sie auf die „Restart“-Taste auf dem Bedienfeld, bis die Kontrollleuchte erlischt.  |

Falls Sie die Ursache des Defekts nicht finden können, wenden Sie sich an eine autorisierte ROWENTA-Kundendienststelle. ROWENTA gewährleistet eine vertragliche Garantie von 1 Jahr ab Kaufdatum auf den Boiler, außer die Gesetzgebung Ihres Landes sieht etwas Anderes vor.

[www.rowenta.com](http://www.rowenta.com)

## DESCRIPTION

1. Iron handle
2. Steam trigger
3. Iron temperature control dial
4. Base unit
5. Precision tip
6. Safety lock (to hold the iron onto the base unit)\*
7. Removable 1.4L water tank
8. Tank filling shutter
9. "Calc away system" scale collector or "boiler rinse" cap cover \*
10. Electric cord storage (Velcro)
11. Iron rest
12. Iron temperature control light
13. Steam cord
14. Steam cord storage clip
15. "Calc Away System" scale collector\*
16. Control panel
  - a. Steam ready light
  - b. ECO button
  - c. Restart button
  - d. "Calc Away System" indicator or "boiler rinse" indicator \*
  - e. "Water tank empty" light
17. On/Off switch

\* according to model

## PREPARATION

### 1 • Safety lock (according to model)

- Your steam generator is equipped with a safety lock that holds the iron on to the base unit in order to facilitate transport and storage:
- Pull up – fig. 1.
- Push down – fig. 2.

The safety lock allows you to carry your steam generator by the iron handle:

- place the iron on the iron rest of the steam generator and lock it into place (you will hear an audible "click" sound) – fig. 1.
- Hold the iron by its handle in order to transport your steam generator - fig. 3.

### 2 • Water recommendations

#### Tap water

- Rowenta steam generators are designed to be used with **UNTREATED TAP WATER**. If your water is very hard, Rowenta recommends mixing half untreated tap water with half distilled water which reduces the hardness.

#### Softened water :

- There are many types of household water softeners and the water from many of them is perfectly acceptable for use in

the steam generator. However, some types of softeners, particularly those that use chemicals such as salt, can cause the appliance to leak or spit during use, this is notably the case with filtering jugs. Therefore we would not recommend using this type of water.

- If you experience this type of problem, we recommend that you try using untreated tap water or store-bought distilled water which can be mixed 50% distilled with 50% untreated tap water. Once you have changed water it will take several uses to correct the problem. Rowenta recommends trying the steam function for the first time on an old towel or cloth that can be discarded to avoid potentially damaging your clothes.

#### Always remember :

- Heat concentrates the elements in water during evaporation. The types of water listed below may contain organic waste, mineral or chemical elements that can cause spitting, brown staining or premature wear of the appliance: water from clothes dryers, scented or softened water, water from refrigerators, batteries, air conditioners, rain water, boiled, filtered or bottled water. These types of water should not be used in your ROWENTA steam generator.

### 3 • Preparing your steam generator

- Place the steam generator on a flat, stable, horizontal and heat-resistant surface.
- Lift the removable water tank (located at the front of the steam generator) pressing on the lock screw located on the tank handle – fig. 4.
- Fill the tank with untreated tap water, taking care not to exceed the maximum level - fig. 5.
- Slide the tank back into its housing until it “clicks” into place.
- Unwind the electrical power cord it completely and remove the steam cord from its housing- fig.6.
- Plug your steam generator into a mains socket with an earth pin- fig.7.

## USE

### 4 • Switching on your steam generator

- Press on the on / off switch - fig. 8, it begins flashing. The green light located on the control panel flashes
- When starting, and regularly while it is being used, your steam generator's electric pump injects water into the boiler. It makes a noise but this is quite normal.
- The steam generator and the iron are ready for use when the steam indicator light is on and the iron light goes out.

The first time the appliance is used, there may be some fumes and a slight smell this is not harmful and will quickly disappear.



### 5 • Operating the control panel

- Flashing green light - fig. 8 : the water is heating up in the boiler.
- Continuous green light - fig. 10 : steam is ready for use.
- Flashing red light - fig. 13 : the tank is empty.
- The “Calc Away System” or the “boiler rinse” orange indicator flashes - fig. 15

or fig. 21 (according to model) : the collector / boiler needs to be rinsed.

### 6 • Using your steam generator

- Place the iron's temperature control - fig. 9 to the type of fabric to be ironed (see table below).
- The iron temperature control light turns on. Important: whenever you start using your iron and whenever you reduce the temperature during use, the iron is ready for use when its indicator light goes out and when the green light located on the control panel comes on and remains on.
- During use, when you increase the temperature of the iron, you can start ironing immediately.

| TYPE OF FABRIC   | SETTING TEMPERATURE   |
|--|---|
| SYNTHETICS<br>(Polyester, Acetate, Acrylic, Polyamide) | •    |
| SILK / WOOL  | ••   |
| COTTON / LINEN   | •••  |



• **ECO Mode:** Your steam generator has an ECO mode function which uses less power whilst still guaranteeing a sufficient steam output for you to iron your garments properly.

In order to use this function, once the thermostat of your iron has been correctly set (see table above), press on the ECO button located on the control panel.

The ECO mode can be used on all types of fabrics, nevertheless for very thick or very creased fabrics we recommend that you deactivate ECO mode (by pressing the ECO button again) to guarantee the best results.

- During ironing the iron indicator light switches on and off according to heating requirements but this has no effect on use.

- To obtain steam, press on the steam control button beneath the iron handle and keep it pressed - fig. 11. The steam will stop when you release the button.
- Always spray starch on the reverse side of the fabric to be ironed.

Recommendations: To prime the steam circuit, either before using the iron for the first time, or if you have not used the steam function for a few minutes, press the steam control button several times in a row – fig.11, holding the iron away from your clothes. This will enable any cold water to be removed from the steam circuit.

**Iron temperature control setting:** Your iron is quick to heat up so start with fabrics to be ironed at a low temperature and finish with those which need higher temperatures. Mixed fibre fabrics: set the ironing temperature to the setting for the most delicate fabric. For delicate fabrics (\*), press the steam control button (under the handle of the iron) intermittently to avoid any water droplets appearing with the steam. If you set your thermostat to “min”, the iron will not become hot.

When taking a break from ironing, never place the iron on a metal rest plate, which could damage the iron rest plate of the unit. It is equipped with non-slip pads and has been designed to withstand high temperatures.

## 7 • Vertical steam ironing

- Set the temperature of the iron to the max position.
- Hang the garment on a coat hanger and hold the fabric slightly taut with one hand.
- Press repeatedly on the steam - fig.11 control button (beneath the iron handle) moving the iron from top to bottom - fig. 12.

Examples of how to use the vertical steaming function:

- Removing creases directly on hangers from delicate fabrics that you do not want to bring into contact with the hot iron.
- Refreshing a shirt or a suit just before putting it on.

As steam is very hot: never attempt to remove creases from a garment while it is being worn, always hang garments on a coat hanger. For fabrics other than linen or cotton, hold the iron a few centimetres from the garment to avoid burning the fabric.

## 8 • Dry ironing

- Do not press the steam control button.

## 9 • Fill the water tank again

- When there is no more steam and the “Water tank empty” light flashes - fig. 13: the water tank is empty.
- Remove the water tank using the handle (on the front of the steam generator) - fig. 14 and fill it - fig. 5 do not fill above the Max. level.

If this occurs, remove the excess water.

- Push the water tank into position until it “clicks” into place. Press the Restart button located on the control panel. The red light turns off.
- The steam generator and the iron are ready for use when the steam indicator light is on and the iron temperature control light goes out.

## 10 • Storing the steam generator

- Turn off the appliance and unplug it. Place the iron on the iron rest on the steam generator. Lock the iron onto the base unit by pressing it until you hear an audible “click”, so your iron is secure (according to model) – fig 1. Fold the steam cord in two and place it in its housing. Wind up the power cord and attach it with the velcro.

- Leave the steam generator to cool for at least one hour before putting it away if it is to be stored in a cupboard or confined space. You can then store your steam generator safely.

## MAINTENANCE AND CLEANING

### 11 • Cleaning the generator

Do not use any cleaning or descaling products for cleaning the soleplate or the base-unit. Never hold the iron or the base unit under the tap.

- The iron soleplate: Clean the soleplate of your iron when it is cool with a damp cloth or a non-abrasive sponge.
- The base unit: Clean the plastic parts of the appliance occasionally with a soft cloth.

### 12 • Easy descaling of your steam generator

Do not use any descaling substances (vinegar, industrial descaling products, etc.) when rinsing the scale collector: they could damage it. Before emptying your steam generator, it must always be left to cool for 2 hours to avoid any risks of scalding.

For models with scale collector. ☞

- To extend the life of your steam generator and avoid scale on your ironing, your steam generator is equipped with a built-in scale collector. This collector, located in the boiler, automatically removes the scale that forms inside.

#### Operation:

- An orange “Calc-Away System” light located - fig. 15 on the control panel starts flashing to tell you that the scale collector needs rinsing.
- Once the steam generator has cooled completely, remove the scale collector cover - fig. 16.

**IMPORTANT!** This operation must not be carried out unless the steam generator has been unplugged for at least two hours and has cooled down completely.

To carry out this operation, the steam generator must be close to a sink as water may come out of the tank when it is opened.

- Unscrew the scale collector and remove it from the housing; it contains the scale that has built up in the tank - fig. 17.
- To clean the collector properly, just rinse it under running water to remove the scale it contains - fig. 18.
- Put the collector back into its housing and screw it in completely to keep it watertight - fig. 19.
- Put the scale collector cover back on - fig. 20.

The next time you use your iron, press the “Restart” button on the control panel to turn off the orange “Calc-Away System” light.

In addition to this regular maintenance procedure, we recommend that you rinse the boiler completely once every 6 months, or once every 25 times you use your steam generator.

- Make sure that the steam generator has been unplugged and allowed to cool for at least 2 hours.
- Place the steam generator on the edge of your sink and the iron to one side, on its heel.
- Remove the collector cover and unscrew the scale collector - fig. 16-17.
- Hold your steam generator at an angle and use a jug to fill the boiler with 1/4 litre of tap water.- fig. 24.
- Shake the base unit for a few seconds then empty it completely into the sink.- fig. 25-26.
- Fit the collector back in its housing and screw it on tightly to ensure it is watertight but do not overtighten it - fig. 19.
- Put the scale collector cover back in place.- fig. 20.

## Models without scale collector ☼

- To prolong the life of your steam generator and prevent the release of scale on to your ironing, your steam generator is fitted with an orange "Boiler rinse" light that flashes on the control panel when you need to drain the appliance - fig. 21.
- If the orange "boiler rinse" warning light flashes, you can continue ironing normally but remember to rinse the boiler before you use it again.

**IMPORTANT!** This operation must not be carried out unless the steam generator has been unplugged for at least two hours and has cooled down completely.

- Place the steam generator on the edge of your sink, with the iron placed to one side, standing on its heel.
- Unscrew the boiler rinse cap cover anti clockwise for a quarter of a turn - fig. 22.
- Using a coin, gently unscrew the boiler rinse cap - fig. 23.
- Holding the steam generator in a tilted position, and using a jug, fill the boiler with ¼ litre of untreated tap water - fig. 24.

- Shake the base unit for a few moments - fig. 25 and then empty it completely into your sink - fig. 26.
- To obtain the best results, we recommend that this operation is done twice.
- Screw back and tighten up the boiler rinse cap with a coin - fig. 27.
- Put the boiler rinse cap cover back in place - fig. 28.

The next time you use the generator press the "restart" button to turn off the orange light.

The steam generator does not work without the scale collector / boiler rinse cap (according to model).

Regular descaling of your steam generator helps to maintain its steam performance over time

## IS THERE A PROBLEM?

| Problems  | Possible Causes  | Solutions  |
|---|--|--|
| The steam generator does not switch on or the iron indicator and ON/OFF indicator do not switch on. | The appliance is not switched on.  | Check that your appliance is correctly plugged in and press the illuminated on/off switch.   |
| Water runs through the holes in the soleplate.  | You use steam too frequently when your iron is not hot enough.   | Wait for the thermostat light to go out before activating the steam button.<br>Adjust the frequency of use of the steam trigger to match the position of the thermostat (see § 6). |
|   | Water has condensed in the pipes because you are using steam for the first time or you have not used it for some time. | Press on the steam control button away from your ironing board until the iron produces steam.  |

| Problems  | Possible Causes  | Solutions  |
|---|--|--|
| Water streaks appear on the linen.  | When taking a break from ironing, if your ironing board cover is soaked with water it is not suited to the power of a steam generator. | Check that your ironing board is suitable. A mesh type ironing board must be used avoid condensation.  |
| White streaks come through the holes in the soleplate.                                      | Your boiler has a build-up of scale because it has not been rinsed out regularly.  | Depending on model:<br>- Rinse the collector when the "Calc-Away System" indicator flashes.<br>- Rinse the boiler when the "Boiler rinse" light flashes.<br>If your water is very hard, rinse it more often. |
| Brown streaks come through the holes in the soleplate and stain the linen.                  | You are using chemical descaling agents or additives in the water for ironing.   | Never add this type of product to the water tank (see § 2).<br>Contact an Approved Service Centre.   |
| The soleplate is dirty or brown and may stain the linen.                                    | You are ironing at too high a temperature.   | See our recommendations regarding temperature control setting.   |
|   | Your linen is not rinsed sufficiently or you have ironed a new garment before washing it.  | Ensure linen is rinsed thoroughly to remove any soap deposits or chemicals on new garments which may be sucked up by the iron.   |
|   | You are using starch.  | Always spray starch on the reverse side of the fabric to be ironed.  |
| There is no steam or there is little steam.   | The water tank is empty (red light flashing).  | Fill the water tank and press the "Restart" button on the control panel.   |
|   | The soleplate temperature is set to the maximum.   | The generator is working but steam is very hot and dry. As a result, it is less visible.   |
|   | The water tank is not correctly fitted into its housing.   | Push it into position until it "clicks" into place.  |
| Steam comes out from around the collector cover/boiler rinse cap (according to model).      | The collector/cap (according to model) is not tight enough.  | Tighten the collector/cap after having let the appliance cool for 2 hours.   |
|   | The seal of the collector/cap (according to model) is damaged.   | Contact an Approved Service Centre.  |
|   | The generator is faulty.   | Stop using the generator and contact an Approved Service Centre.   |
| The red "water tank empty" light flashes.   | You did not press the "Restart" button.  | Press the "Restart" button on the control panel until the indicator goes out.  |
| Steam or water escapes under the appliance.   | The generator is faulty.   | Stop using the generator and contact an Approved Service Centre.   |
| The orange "Calc-Away System" or "Boiler rinse" (according to the model) light is flashing. | You did not press the "Restart" button.  | Press the "Restart" button on the control panel until the indicator goes out.  |

If you have any product problems or queries with your product, please telephone our Customer Relations team on:  
0845 602 1454 (UK) - (01) 677 4003 (ROI)

Consult our web site: [www.rowenta.co.uk](http://www.rowenta.co.uk)

## DESCRIPTION

1. Poignée du fer
2. Gâchette vapeur
3. Bouton de réglage de la température du fer
4. Boîtier
5. Pointe précision
6. Safety lock (verrouillage du fer sur le boîtier)\*
7. Réservoir d'eau amovible 1,4 L
8. Volet de remplissage du réservoir
9. Cache collecteur de tartre ou bouchon de vidange\*
10. Rangement cordon électrique (Velcro)
11. Plaque repose-fer
12. Voyant du fer
13. Cordon vapeur
14. Rangement cordon vapeur
15. Calc Away system\*
16. Tableau de bord
  - a. Voyant vapeur prête
  - b. Touche ECO
  - c. Touche restart
  - d. Voyant Calc away system ou vidange de la chaudière\*
  - e. Voyant réservoir vide
17. Interrupteur marche/arrêt

\* selon modèle

## PRÉPARATION

### 1 • Safety lock (selon modèle)

• Votre centrale vapeur est équipée d'un arceau de maintien du fer sur le boîtier avec verrouillage pour faciliter le transport et le rangement :

• Verrouillage - **fig.1**.

• Déverrouillage - **fig.2**.

Pour transporter votre centrale vapeur par la poignée du fer :

- posez le fer sur la plaque repose-fer de la centrale vapeur et rabattez l'arceau de maintien sur le fer jusqu'à l'enclenchement du verrouillage (identifié par un "clic" sonore) - **fig.1**.

- Saisissez le fer par la poignée pour transporter votre centrale vapeur - **fig.3**.

### 2• Quelle eau utiliser ?

#### L'eau du robinet

• Votre appareil a été conçu pour fonctionner avec l'eau du robinet. Si votre eau est très calcaire, mélangez 50% d'eau du robinet et 50% d'eau déminéralisée du commerce.

• Dans certaines régions de bord de mer, la teneur en sel de votre eau peut être élevée. Dans ce cas, utilisez exclusivement de l'eau déminéralisée.

### Adoucisseur

• Il y a plusieurs types d'adoucisseurs et l'eau de la plupart d'entre eux peut être utilisée dans la centrale vapeur. Cependant, certains adoucisseurs et particulièrement ceux qui utilisent des produits chimiques comme le sel, peuvent provoquer des coulures blanches ou brunes, c'est notamment le cas des carafes filtrantes.

• Si vous rencontrez ce type de problème, nous vous recommandons d'essayer d'utiliser de l'eau du robinet non traitée ou de l'eau en bouteille.

• Une fois l'eau changée, plusieurs utilisations seront nécessaires pour résoudre le problème. Rowenta recommande d'essayer la fonction vapeur pour la première fois sur une vieille serviette ou un vieux vêtement qui peuvent être jetés afin d'éviter d'endommager vos vêtements.

#### Souvenez-vous :

• Les eaux de pluie ou contenant des additifs (comme l'amidon, le parfum ou l'eau des appareils ménagers) ne peuvent pas être utilisées. De tels additifs peuvent affecter les propriétés de la vapeur et à haute température peuvent former des dépôts dans la chambre à vapeur ce qui pourra tâcher votre linge.

### 3 • Préparez votre centrale vapeur

- Placez la centrale vapeur sur un emplacement stable et horizontal ne craignant pas la chaleur.
- Retirez le réservoir d'eau amovible (situé à l'avant de la centrale vapeur) à l'aide de la poignée - fig.4.
- Remplissez le réservoir d'eau sans dépasser le niveau Max. - fig.5.
- Remettez-le bien à fond dans son logement jusqu'au "clic".
- Déroulez complètement le cordon électrique et sortez le cordon vapeur de son rangement - fig.6.
- Branchez votre centrale vapeur sur une prise électrique de type «terre» - fig.7.

## UTILISATION

### 4 • Mettez votre centrale vapeur en marche

- Appuyez sur l'interrupteur lumineux marche/arrêt - fig.8. Le voyant vert situé sur le tableau de bord clignote.
- Après une minute environ, et régulièrement à l'usage, la pompe électrique équipant votre appareil injecte de l'eau dans la chaudière. Cela génère un bruit qui est normal.
- La centrale vapeur et le fer sont prêts à repasser quand le voyant vapeur est allumé et le voyant du fer éteint.

Durant la première utilisation, il peut se produire un dégagement de fumée et une odeur sans nocivité. Ce phénomène sans conséquence sur l'utilisation de l'appareil disparaîtra rapidement.



### 5 • Fonctionnement du tableau de bord

- Voyant vert clignote - fig.8 : la chaudière chauffe.
- Voyant vert allumé - fig.10 : la vapeur est prête.
- Voyant rouge clignote - fig.13 : le réservoir est vide.
- Voyant orange "Calc-Away System" - ou "Vidange de la chaudière" - fig.15 ou

fig. 21 (selon modèle) clignote : vous devez rincer votre collecteur/chaudière.

### 6 • Repassez à la vapeur

- Placez le bouton de réglage du thermostat sur le type de tissu à repasser - fig.9. Voir le tableau ci-dessous.
- Le voyant du fer s'allume. Attention : au démarrage de la séance et lorsque vous réduisez la température en cours de séance, l'appareil est prêt lorsque le voyant du fer s'éteint et que le voyant vert situé sur le tableau de bord se fixe.
- En cours de séance, lorsque vous augmentez la température du fer, vous pouvez repasser immédiatement.

| TISSUS   | POSITION DU THERMOSTAT  |
|--|---|
| SYNTHÉTIQUES<br>(Polyester, Acétate, Acrylique, Polyamide) | •    |
| SOIE / LAINE   | ••   |
| LIN / COTON  | •••  |



• **Fonction ECO** : Votre centrale vapeur est équipée d'une fonction ECO qui consomme moins d'énergie tout en garantissant un débit vapeur suffisant pour un repassage efficace.

Pour cela, une fois le thermostat de votre fer correctement réglé (cf tableau ci-dessus), appuyez sur la touche Eco située sur le tableau de bord.

La fonction ECO peut être utilisée sur tous les types de tissus, toutefois pour les tissus très épais ou très froissés, nous vous recommandons de désactiver la fonction ECO (en appuyant à nouveau sur la touche ECO) pour garantir un résultat optimal.

• Pendant le repassage, le voyant situé sur le fer s'allume et s'éteint selon les besoins de chauffe, sans incidence sur l'utilisation.

- Pour obtenir de la vapeur, appuyez sur la commande vapeur située sous la poignée du fer - fig.11. La vapeur s'arrête en relâchant la commande.
- Si vous utilisez de l'amidon, pulvérisez-le à l'envers de la face à repasser.

Recommandation : Lors de la première utilisation ou si vous n'avez pas utilisé la vapeur depuis quelques minutes, appuyez plusieurs fois de suite sur la commande vapeur - fig 11 en dehors de votre linge. Cela permettra d'éliminer l'eau froide du circuit de vapeur.

**Réglage de la température du fer :** votre fer chauffe vite, commencez d'abord par les tissus qui se repassent à basse température, puis terminez par ceux qui demandent une température plus élevée. Si vous repassez des tissus en fibres mélangées, réglez la température de repassage sur la fibre la plus fragile. Si vous souhaitez utiliser la vapeur sur les tissus délicats (\*), actionnez très modérément la commande vapeur pour éviter des coulures éventuelles. Si vous mettez votre commande thermostat sur « Min », votre fer ne chauffe pas.

Pendant les pauses de repassage, ne posez jamais le fer sur un repose-fer métallique, ce qui pourrait l'abîmer mais plutôt sur la plaque repose-fer du boîtier : elle est équipée de patins anti-dérapants et a été conçue pour résister à des températures élevées.

## 7 • Défroissez verticalement

- Réglez le bouton de température du fer sur la position maxi.
- Suspendez le vêtement sur un cintre et tendez légèrement le tissu d'une main.
- Appuyez sur la commande vapeur - fig.11 par intermittence en effectuant un mouvement de haut en bas - fig.12.

Exemples d'utilisation de la fonction défroissage vertical :

- Défroisser sur cintre les tissus délicats que vous ne souhaitez pas mettre en contact avec le fer chaud.
- Rafraîchir une chemise ou un costume juste avant de le porter.

La vapeur produite étant très chaude, ne défroissez jamais un vêtement sur une personne, mais toujours sur un cintre. Pour les tissus autres que le lin ou le coton, maintenez le fer à quelques centimètres afin de ne pas brûler le tissu.

## 8 • Repassez à sec

- N'appuyez pas sur la commande vapeur.

## 9 • Remplissez à nouveau le réservoir

- Vous n'avez plus de vapeur et le voyant "réservoir vide" clignote - fig.13 : le réservoir d'eau est vide.
- Retirez le réservoir d'eau amovible à l'aide de la poignée (située à l'avant de la centrale vapeur) - fig.14 et remplissez-le - fig.5 sans dépasser le niveau Max.

En cas de débordement, éliminez le surplus.

- Remettez-le bien à fond dans son logement jusqu'au "clic". Appuyez sur la touche Restart de redémarrage située sur le tableau de bord, le voyant rouge s'éteint.
- La centrale vapeur et le fer sont prêts à repasser quand le voyant vapeur est allumé et le voyant du fer éteint.

## 10 • Rangez la centrale vapeur

- Eteignez l'interrupteur marche/arrêt et débranchez la prise. Posez le fer sur la plaque repose-fer de la centrale vapeur. Rabattez l'arceau de maintien sur le fer jusqu'au « clic » de verrouillage, votre

- fer sera ainsi bloqué en toute sécurité sur son boîtier (selon modèle) - **fig. 1**. Saisissez le cordon, pliez-le en deux. Rangez le cordon vapeur dans son logement. Enroulez le cordon électrique et attachez-le à l'aide du velcro.
- Laissez refroidir la centrale vapeur au moins une heure avant de la ranger si vous devez la stocker dans un placard ou un espace étroit. Vous pouvez ranger votre centrale vapeur en toute sécurité.

## ENTRETIEN ET NETTOYAGE

### 11 • Nettoyez la centrale vapeur

Ne passez jamais le fer ou le boîtier sous l'eau du robinet.

N'utilisez aucun produit d'entretien ou de détartrage pour nettoyer la semelle ou le boîtier.

- La semelle : nettoyez la semelle refroidie de votre fer avec un chiffon humide ou une éponge non abrasive.
- Le boîtier : nettoyez de temps en temps les parties plastiques de l'appareil à l'aide d'un chiffon doux.

### 12 • Détartrez facilement votre centrale vapeur

N'introduisez pas de produits détartrants (vinaigre, détartrants industriels...) pour rincer la chaudière : ils pourraient l'endommager.

Avant de procéder à la vidange de votre centrale vapeur, il est impératif de la laisser refroidir pendant plus de 2 heures, pour éviter tout risque de brûlure.

#### Modèles avec collecteur de tartre

- Pour prolonger la durée de vie de votre centrale vapeur et éviter les rejets de tartre, votre centrale vapeur est équipée d'un collecteur de tartre intégré. Ce collecteur, placé dans la chaudière, récupère automatiquement le tartre qui se forme à l'intérieur.

#### Principe de fonctionnement :

- Un voyant orange "Calc-Away System" clignote - **fig.15** sur le tableau de bord pour vous indiquer qu'il faut rincer le collecteur.
- Une fois la centrale vapeur complètement refroidie, retirez le cache collecteur de tartre - **fig.16**.

**ATTENTION !** Cette opération ne doit pas être effectuée tant que la centrale vapeur n'est pas débranchée depuis plus de deux heures et n'est pas complètement froide.

Pour effectuer cette opération, la centrale vapeur doit se trouver près d'un évier car de l'eau peut couler de la chaudière lors de l'ouverture.

- Dévissez complètement le collecteur et retirez-le du boîtier, il contient le tartre accumulé dans la chaudière - **fig.17**.
- Pour bien nettoyer le collecteur il suffit de le rincer à l'eau courante pour éliminer le tartre qu'il contient - **fig.18**.
- Remettez le collecteur dans son logement en le revissant complètement, pour assurer l'étanchéité - **fig.19**.
- Remettez le cache collecteur de tartre en place - **fig.20**.

Lors de la prochaine utilisation appuyez sur la touche "Restart" située sur le tableau de bord pour éteindre le voyant orange "Calc-Away System".

En complément de cet entretien régulier, il est recommandé de procéder à un rinçage complet de la chaudière tous les 6 mois ou toutes les 25 utilisations.

- Vérifiez que la centrale vapeur est froide et débranchée depuis plus de 2H.
- Placez la centrale vapeur sur le bord de votre évier et le fer à côté sur son talon.
- Retirez le cache collecteur et dévissez le collecteur de tartre - **fig.16-17**.
- Maintenez votre centrale vapeur en position inclinée et avec une carafe, remplissez la chaudière d'1/4 de litre d'eau du robinet - **fig.24**.

- Remuez le boîtier quelques instants puis videz-le complètement au dessus de votre évier - fig.25-26.
- Remettez le collecteur dans son logement en le revissant complètement pour assurer l'étanchéité - fig.19.
- Remettez le cache collecteur de tartre en place - fig.20.
- Dévissez le cache du bouchon de vidange en faisant 1/4 de tour vers la gauche - fig.22.
- A l'aide d'une pièce de monnaie, dévissez doucement le bouchon de vidange de la chaudière - fig.23.
- Maintenez la centrale vapeur en position inclinée, et avec une carafe, remplissez la chaudière d'1/4 de litre d'eau du robinet - fig.24.

#### Modèles sans collecteur de tartre ☼

- Pour prolonger la durée de vie de votre centrale vapeur et éviter les rejets de tartre, votre centrale vapeur est équipée d'un voyant orange "Vidange de la chaudière" qui clignote sur le tableau de bord lorsque vous devez effectuer la vidange de l'appareil - fig.21.
- Si le voyant orange "Vidange de la chaudière" clignote, vous pouvez continuer votre séance de repassage normalement, mais pensez à rincer votre chaudière avant la prochaine utilisation.

**ATTENTION !** Cette opération ne doit pas être effectuée tant que la centrale vapeur n'est pas débranchée depuis plus de deux heures et n'est pas complètement froide.

- Placez la centrale vapeur sur le rebord de votre évier, et le fer à côté sur son talon.

Lors de la prochaine utilisation, appuyez sur la touche "Restart" pour éteindre le voyant orange.

La centrale vapeur ne fonctionne pas sans le collecteur de tartre / le bouchon de vidange (selon modèle).

Un détartrage régulier de votre centrale vapeur aide à maintenir ses performances vapeur dans le temps.

## UN PROBLEME AVEC VOTRE GENERATEUR

| Problèmes   | Causes possible   | Solutions  |
|---|---|--|
| La centrale vapeur ne s'allume pas ou le voyant du fer et l'interrupteur lumineux marche/arrêt ne sont pas allumés. | L'appareil n'est pas sous tension.  | Vérifiez que l'appareil est bien branché sur une prise en état de marche et qu'il est sous tension.                |
| L'eau coule par les trous de la semelle.  | Vous utilisez trop fréquemment de la vapeur alors que votre fer n'est pas suffisamment chaud.   | Vérifiez le réglage du thermostat. Attendez que le voyant du fer soit éteint avant d'actionner la commande vapeur. |
|   | L'eau s'est condensée dans les tuyaux car vous utilisez la vapeur pour la première fois ou vous ne l'avez pas utilisée depuis quelques temps. | Ajustez la fréquence d'utilisation de la gâchette vapeur en fonction de la position du thermostat (cf § 6).        |
|   |   | Appuyez sur la commande vapeur en dehors de votre table à repasser, jusqu'à ce que le fer émette de la vapeur.     |

| Problèmes   | Causes possible   | Solutions   |
|---|---|---|
| Des traces d'eau apparaissent sur le linge.   | Votre housse de table est saturée en eau car elle n'est pas adaptée à la puissance d'une centrale vapeur. | Assurez-vous d'avoir une table adaptée (plateau grillagé qui évite la condensation).  |
| Des coulures blanches sortent des trous de la semelle.                                    | Votre chaudière rejette du tartre car elle n'est pas rincée régulièrement.                                | <p>Selon modèle :</p> <ul style="list-style-type: none"> <li>- Rincez le collecteur lorsque le voyant "Calc-Away System" clignote.</li> <li>- Rincez la chaudière lorsque le voyant "Vidange de la chaudière" clignote.</li> </ul> <p>Si votre eau est très calcaire, augmentez les fréquences.</p> |
| Des coulures brunes sortent des trous de la semelle et tachent le linge.                  | Vous utilisez des produits chimiques détartrants ou des additifs dans l'eau de repassage.                 | N'ajoutez jamais aucun produit dans le réservoir (voir § 2).<br>Contactez un Centre Service Agréé.  |
| La semelle est sale ou brune et peut tacher le linge.                                     | Vous utilisez une température trop importante.  | Reportez-vous à nos conseils sur le réglage des températures.   |
|   | Votre linge n'a pas été rincé suffisamment ou vous avez repassé un nouveau vêtement avant de le laver.    | Assurez vous que le linge est suffisamment rincé pour supprimer les éventuels dépôts de savon ou produits chimiques sur les nouveaux vêtements.   |
|   | Vous utilisez de l'amidon.  | Pulvérisez toujours l'amidon sur l'envers de la face à repasser.  |
| Il y a peu ou pas de vapeur.  | Le réservoir est vide (voyant rouge clignote).  | Remplissez le réservoir d'eau et appuyez sur la touche "Restart" située sur le tableau de bord.   |
|   | La température de la semelle est réglée au maximum.   | La centrale vapeur fonctionne normalement mais la vapeur, très chaude, est sèche, donc moins visible.   |
|   | Le réservoir n'est pas remis à fond dans son logement.  | Remettez-le bien à fond dans son logement jusqu'au "clic".  |
| De la vapeur sort autour du collecteur / bouchon (selon modèle).                          | Le collecteur / bouchon (selon modèle) est mal serré.   | Resserrez le bouchon / collecteur après avoir laissé refroidir l'appareil pendant 2 heures.   |
|   | Le joint du collecteur / bouchon (selon modèle) est endommagé.  | Contactez un Centre Service Agréé.  |
|   | L'appareil est défectueux.  | N'utilisez plus la centrale vapeur et contactez un Centre Service Agréé.  |
| Le voyant rouge "Réservoir vide" clignote.  | Vous n'avez pas appuyé sur la touche "Restart" de redémarrage.  | Appuyez sur la touche "Restart" de redémarrage située sur le tableau de bord jusqu'à l'extinction du voyant.  |
| De la vapeur ou de l'eau sortent au-dessous de l'appareil.                                | L'appareil est défectueux.  | N'utilisez plus la centrale vapeur et contactez un Centre Service Agréé.  |
| Le voyant orange "Calc-Away System" ou "Vidange de la chaudière" (selon modèle) clignote. | Vous n'avez pas appuyé sur la touche "Restart" de redémarrage.  | Appuyez sur la touche "Restart" de redémarrage située sur le tableau de bord jusqu'à l'extinction du voyant.  |

Si'il n'est pas possible de déterminer la cause d'une panne, adressez-vous à un Centre Service Agréé ROWENTA. ROWENTA assure une garantie contractuelle de 1 an sur l'appareil et de 2 ans sur la chaudière à partir de la date d'achat, sauf législation spécifique à votre pays.

[www.rowenta.com](http://www.rowenta.com)

## BESCHRIJVING

1. Handgreep van het strijkijzer
2. Stoomknop
3. Regelknop voor de temperatuur van het strijkijzer
4. Behuizing
5. Precisiepunt
6. Safety lock (vergrendeling van het strijkijzer op de stoomtank)\*
7. Uitneembaar waterreservoir 1,4 L
8. Vulklep van het reservoir
9. Beschermkapje kalkopvangsysteem of afvoerdpot\*
10. Opbergruimte netsnoer (klittenband)
11. Strijkijzerplateau
12. Controlelampje van het strijkijzer
13. Stoomsnoer
14. Opbergruimte stoomsnoer
15. Antikalk systeem\*
16. Bedieningspaneel
  - a. Controlelampje "stoom klaar"
  - b. ECO-stand
  - c. Restart-knop
  - d. Controlelampje "Calc away system" of "stoomtank legen\*\*"
  - e. Controlelampje "reservoir leeg"
17. Aan/uit-schakelaar

\* afhankelijk van het model

## VOORBEREIDING

### 1 • Safety lock (afhankelijk van het model)

- Uw stoomgenerator is voorzien van een veiligheidsbeugel op de stoomtank van het strijkijzer met vergrendeling om het apparaat makkelijker te verplaatsen en op te bergen :

- Vergrendeling - fig.1.

- Ontgrendeling - fig.2.

Om uw stoomgenerator te verplaatsen aan de handgreep van het strijkijzer:

- Plaats het strijkijzer op het strijkijzerplateau van de stoomgenerator en duw de veiligheidsbeugel omlaag op het strijkijzer tot de beugel vastklikt (u hoort een vergrendelingsklik) - fig.1.

- Neem het strijkijzer aan de handgreep vast om de stoomgenerator te verplaatsen - fig.3.

### 2• Welk soort water moet u gebruiken ?

#### Kraanwater

- Uw apparaat is ontwikkeld om te worden gebruikt met kraanwater. Als uw kraanwater erg kalkrijk is, meng dan 50% kraanwater met 50% flessenwater.
- In sommige kustregio's kan het zoutgehalte in uw kraanwater verhoogd zijn. Gebruik in dit geval alleen flessenwater.

### Onthardingsmiddel

- Er zijn meerdere soorten onthardingsmiddelen, het water van de meeste soorten kan gebruikt worden voor de stoomgenerator. Bepaalde onthardingsmiddelen en in het bijzonder onthardingsmiddelen met chemische producten zoals zout, kunnen echter witte of bruine vlekken veroorzaken, dit is met name het geval bij de filters.
- Als dit probleem bij u optreedt, raden wij u aan onbehandeld kraanwater of flessenwater te gebruiken.
- Als het water eenmaal gekleurd is, kan het bij de volgende keren dat u het apparaat gebruikt nog gekleurd blijven, het duurt even voordat dit probleem opgelost is. Rowenta raadt u aan de stoomfunctie voor de eerste keer te testen op een gebruikte doek die of een oud kledingstuk dat weggegooid kan worden, om zo beschadiging van uw kleden te voorkomen.

### Opgelet :

- Gebruik nooit regenwater of water met toevoegingen (stijfsel, parfum, water van andere huishoudelijke apparaten). Dergelijke toevoegingen kunnen de stoomontwikkeling aantasten en kunnen bij een hoge temperatuur bezinksel in de stoomkamer vormen die uw kleding kan aantasten.

### 3 • Uw Stoomgenerator voor gebruik klaar maken

- Plaats de stoomgenerator op een stabiel en horizontaal vlak dat ook hittebestendig is.
- Neem het uitneembare waterreservoir met behulp van de greep (voor op de stoomgenerator) uit - fig.4.
- Vul het waterreservoir zonder het maximumniveau te overschrijden - fig.5.
- Druk hem opnieuw goed op de bodem in zijn behuizing tot u "klik" hoort.
- Rol het snoer geheel uit en haal het stoomsnoer uit zijn opbergvak - fig.6.
- Sluit uw stoomgenerator op een geaard stopcontact aan - fig.7.

## GEBRUIK

### 4 • Zet uw stoomgenerator aan

- Zet de aan/uit-schakelaar aan - fig.8, het controlelampje gaat branden. Het groene lampje op het bedieningspaneel knippert.
- Na ongeveer één minuut, en regelmatig tijdens het gebruik, spuit de elektrische pomp van uw apparaat water in de stoomtank (boiler). Dit veroorzaakt een geluid dat normaal is.
- De stoomgenerator en het strijkijzer zijn voor het strijken gereed wanneer het controlelampje van de stoom aan en het controlelampje van het strijkijzer uit is.

Tijdens het eerste gebruik kan er rook en een geur ontstaan die niet schadelijk zijn. Dit verschijnsel, dat geen gevolgen voor het gebruik van het apparaat heeft, zal snel verdwijnen.

### 5 • Werking van het bedieningspaneel

- Groen controlelampje knippert - fig.8 : het water in de stoomtank (boiler) wordt verwarmd.
- Groen controlelampje brandt continu - fig.10 : de stoom is klaar.
- Rood controlelampje knippert - fig.13 : het reservoir is leeg.
- Oranje controlelampje "Antikalksysteem" of "stoomtank legen" - fig.15 of fig.21 (afhankelijk van het model) knippert: U dient uw kalkopvangsysteem of stoomtank te spoelen.

### 6 • Stoomgenerator aanzetten

- Zet de temperatuurregelknop op het type stof dat gestreken moet worden - fig.9. Zie onderstaande tabel.
- Het controlelampje van het strijkijzer gaat aan. Attentie: bij het aanzetten van het apparaat en wanneer u tijdens het strijken de temperatuur verlaagt, het apparaat is op temperatuur wanneer het controlelampje van het strijkijzer is gedoofd en wanneer het groene lampje op het bedieningspaneel continu brandt.
- Wanneer u de temperatuur van het strijkijzer tijdens het strijken verhoogt, kunt u onmiddellijk strijken.

| WEEFSELS   | STAND VAN DE TEMPERATUUR-REGELAAR |
|--|-----------------------------------|
| SYNTHETISCHE STOFFEN<br>(Polyester, Acetaat, Acryl, Polyamide) | • ☁                               |
| ZIJDE / WOL  | •• ☁                              |
| LINNEN / KATOEN  | ••• ☁                             |



- **ECO-stand** : uw stoomapparaat is uitgerust met een ECO-stand die minder energie verbruikt, terwijl er genoeg stoom ontwikkeld wordt om het strijken effectief te laten verlopen. Zodra de thermostaat van uw strijkijzer goed is ingesteld (zie bovenstaande tabel), drukt u op de ECO-knop op het bedieningspaneel. De ECO-stand kan gebruikt worden voor alle stoftypes, ook voor dikke stoffen of erg gekreukte stoffen. Wij raden u om de ECO-functie te deactiveren (door nogmaals op de ECO-knop te drukken) om een optimaal resultaat te garanderen.
- Tijdens het strijken gaat het controlelampje op het strijkijzer aan en uit, afhankelijk van de verwarmingsbehoeften. Dit heeft geen invloed op de werking.
- Druk op de stoomknop onder de handgreep van het strijkijzer - fig.11 als u met stoom wilt strijken. De stoomafgifte stopt zodra deze knop wordt losgelaten.

- Indien u stijfjes gebruikt, verstuif het dan op de achterzijde van de stof die u wilt strijken.

Adviezen: Bij het eerste gebruik of wanneer u gedurende enkele minuten geen stoom hebt gebruikt, drukt u verschillende keren achter elkaar op de stoomknop - fig.11 zonder op het wasgoed te richten. Hierdoor kan het koude water uit het stoomcircuit verwijderd worden

**Instelling van de thermostaat van het strijkijzer:** uw strijkijzer wordt snel warm, begin eerst met het wasgoed dat met een lage temperatuur gestreken moet worden en eindig met het wasgoed dat met een hogere temperatuur gestreken kan worden. Indien u wasgoed met gemengde vezelsoorten strijkt, stel dan de temperatuur van het strijken in op de meest kwetsbare vezel. Als u de stoom op delicate stoffen (\*) wilt gebruiken, drukt u voorzichtig op de stoomknop om eventueel lekken te voorkomen. Als u de thermostaatregelaar op "Min" zet, warmt uw strijkijzer niet op.

Het strijkijzer niet op een metalen plateau plaatsen omdat de zool zou kunnen beschadigen. Zet het strijkijzer liever op het strijkijzerplateau van de stoomtank: deze is voorzien van een antislipprofiel en is speciaal ontwikkeld voor hoge temperaturen.

## 7 • Verticaal gladstrijken

- Zet de temperatuurknop van uw strijkijzer op stand maxi.
- Hang het kledingstuk op een kleeerhanger en trek de stof met één hand een beetje strak.
- Druk dan af en toe op de stoomknop - fig.11 en beweeg het strijkijzer van boven naar beneden - fig.12.

Gebruiksvoorbeelden voor het gebruik van de verticale gladstrijkfunctie :

- Gladstrijken op een kledinghanger van kwetsbare stoffen die u niet rechtstreeks

in contact wilt brengen met het hete strijkijzer.

- Een overhemd of een kostuum net voor het aantrekken opfrissen.

De vrijkomende stoom is erg heet. Strijk kledingstukken daarom nooit terwijl ze worden gedragen, maar altijd op een kleeerhanger. Voor stoffen anders dan linnen of katoen, houd het strijkijzer enkele centimeters van het kledingstuk om verbranden te voorkomen.

## 8 • Strijken zonder stoom

- Druk niet op de stoomknop.

## 9 • Het waterreservoir opnieuw vullen

- De stoom is op en het controlelampje "reservoir leeg" knippert - fig.13: het waterreservoir is leeg.
- Neem het uitneembare waterreservoir met behulp van de greep (voor op de stoomgenerator) uit - fig.14 en vul dit - fig.5 zonder het Max niveau te overschrijden.

Bij overlopen, verwijdert u de overtollige vloeistof.

- Druk hem opnieuw goed op de bodem in zijn behuizing tot u "klik" hoort. Druk op de Restart-knop op het bedieningspaneel om het apparaat weer op te starten, het rode lampje gaat aan.
- De stoomgenerator en het strijkijzer zijn voor het strijken gereed wanneer het controlelampje van de stoom aan en het controlelampje van het strijkijzer uit is.

## 10 • De stoomgenerator opbergen

- Zet de aan/uit-schakelaar uit en haal de stekker uit het stopcontact. Plaats het strijkijzer op de daarvoor bestemde plaat van de stoomgenerator. Duw de veiligheidsbeugel omlaag op het strijkijzer tot u een vergrendelingsklik hoort. Het strijkijzer is nu veilig geblokkeerd op de stoomtank (afhankelijk van het model) - fig.1. snoer en vouw dit dubbel. Berg de

stoomslang in het daarvoor bestemde vak op. Rol het elektrisch snoer op en bevestig het met behulp van het klittenband.

- Laat de stoomgenerator tenminste een uur afkoelen voordat u het opbergt en ook indien u het in een kast of kleine ruimte opbergt. U kunt uw stoomgenerator nu veilig opbergen.

## ONDERHOUDEN EN SCHOONMAKEN

### 11 • De stoomgenerator schoonmaken

Houd nooit het strijkijzer of de behuizing onder stromend water.

Gebruik geen enkel onderhouds- of ontkalkingsproduct bij het schoonmaken van de strijkzool of de stoomtank.

- De strijkzool : reinig de afgekoelde zool van uw strijkijzer met een vochtige doek of een spons (geen schuurspoons).
- De behuizing : maak af en toe de plastic onderdelen met behulp van een droog doekje schoon.

### 12 • Uw stoomgenerator eenvoudig ontkalken

Doe er geen producten in voor het verwijderen van kalkaanslag (azijn, industriële producten voor het verwijderen van kalkaanslag ...) om de stoomtank te spoelen: zij zouden hem kunnen beschadigen.

Voordat u uw stoomgenerator leeg dient u het apparaat eerst tenminste twee uur af te laten koelen, dit om elk gevaar op verbranden te voorkomen.

Modellen voorzien van kalkopvangsysteem 

- Om de levensduur van uw stoomgenerator te verlengen en het uitstoten van kalk te voorkomen is uw stoomgenerator van een geïntegreerd kalkopvangsysteem voorzien. Dit kalkopvangsysteem verzamelt automatisch de kalk die binnenin de stoomtank wordt gevormd.

### Werkingsprincipe :

- Een oranje controlelampje "Antikalk systeem" knippert - fig.15 op het bedieningspaneel om aan te duiden dat u het kalkopvangsysteem moet spoelen.
- Wanneer de stoomgenerator eenmaal geheel is afgekoeld neemt u de dop van het kalkopvangsysteem af - fig. 16.

**OPGELET !** U dient dit niet te doen indien de stekker van de stoomgenerator niet tenminste twee uur geleden uit het stopcontact werd getrokken en het apparaat niet geheel afgekoeld is. Om deze handeling uit te voeren dient de stoomgenerator zich in de nabijheid van en spoelbak te bevinden o dat het mogelijk is dat er water uit komt lopen wanneer u het apparaat opent.

- Schroef het opvangsysteem volledig los en verwijder het van de behuizing, het systeem bevat de kalk die in de stoomtank is opgehoopt - fig.17.
- Spoel het opvangsysteem onder stromend water om de kalkaanslag te verwijderen - fig.18.
- Breng het systeem opnieuw in zijn behuizing door hem opnieuw volledig vast te schroeven om de dichtheid te verzekeren - fig.19.
- Plaats de dop van het kalkopvangsysteem terug - fig.20.

Bij het eerstvolgende gebruik moet u op de Restart-knop drukken op het bedieningspaneel om het oranje controlelampje "Calc-Away System" te doen uitgaan.

Spoel de stoomtank om de 6 maanden of na 25 gebruiksbeurten in aanvulling op dit regelmatig onderhoud.

- Controleer of de stoomgenerator is afgekoeld en of de stekker minstens 2u is uitgetrokken.
- Plaats de stoomgenerator op de rand van de gootsteen, met het strijkijzer op zijn achterkant geplaatst.
- Verwijder de dop van het kalkopvangsysteem en schroef het kalkopvangsysteem los - fig.16-17.
- Houd de stoomgenerator schuin en vul de stoomtank met behulp van een kan

- met 1/4 liter kraanwater - fig.24.
- Beweeg de tank voorzichtig heen en weer en giet de tank vervolgens in de gootsteen leeg - fig.25-26.
- Breng het systeem opnieuw in zijn behuizing en schroef het systeem goed vast om de dichtheid te garanderen - fig.19.
- Plaats opnieuw het beschermkapje van het kalkopvangsysteem - fig.20.

## Modellen zonder kalkopvangsysteem

- Om de levensduur van uw stoomgenerator te verhogen en het afstoten van kalk te voorkomen is uw stoomgenerator uitgerust met een oranje controlelampje "stoomtank legen" dat op het bedieningspaneel gaat knipperen wanneer het tijd is uw apparaat te reinigen - fig.21.
- Indien het oranje controlelampje "stoomtank legen" knippert kunt u uw strijkwerk gewoon afmaken, maar denk er wel aan uw stoomtank voor de volgende strijkebeurt uit te spoelen.

**OPGELET !** U dient dit niet te doen indien de stekker van de stoomgenerator niet tenminste twee uur geleden uit het stopcontact werd getrokken en het apparaat niet geheel afgekoeld is.

- Plaats de stoomgenerator op de rand van de gootsteen, met het strijkijzer op zijn achterkant geplaatst.

- Schroef het beschermkapje van de afvoerdop een kwartslag naar links - fig.22.
- Schroef met behulp van een muntstuk de afvoerdop van de stoomtank voorzichtig los - fig.23.
- Houd de stoomgenerator schuin en vul de stoomtank met behulp van een kan met 1/4 liter kraanwater - fig.24.
- Beweeg de tank voorzichtig heen en weer en giet de tank vervolgens in de gootsteen leeg - fig.26.
- Om een goed resultaat te krijgen, raden wij u aan deze handeling nogmaals uit te voeren.
- Draai de afvoerdop van de stoomtank weer goed en stevig vast met het muntstuk - fig.27.
- Plaats opnieuw het beschermkapje van de afvoerdop - fig.28.

Druk bij het volgende gebruik op de Restart-knop om het oranje controlelampje te doven.

De stoomgenerator werkt niet zonder kalkopvangsysteem / afvoerdop (afhankelijk van het model).

Ontkalk uw stoomgenerator regelmatig om langer te kunnen genieten van optimale stoomprestaties.

## PROBLEMEN MET UW STOOMGENERATOR ?

| Problemen   | Mogelijke oorzaken  | Oplossingen  |
|---|---|--|
| De stoomgenerator gaat niet aan of het controlelampje van het strijkijzer en de verlichte aan/uitschakelaar branden niet. | Het apparaat is niet aangesloten op het elektriciteitsnet.  | Controleer of de stekker in het stopcontact zit en het apparaat aan staat.   |
| Er komt water uit de gaatjes in de strijkzool.  | U gebruikt te vaak stoom terwijl uw strijkijzer niet voldoende heet is.   | Controleer de afstelling van de thermostaat. Wacht tot het controlelampje van het strijkijzer is gedoofd, voordat u de stoomknop gebruikt. |
|   | Er bevindt zich condenswater in het stoomcircuit, omdat u voor het eerst stoom gebruikt of omdat u een tijd lang geen stoom heeft gebruikt. | Pas de gebruiksfrequentie van de stoomtrekker aan de stand van de thermostaat aan (zie § 6).   |

| Problemen  | Mogelijke oorzaken  | Oplossingen   |
|--|---|---|
| Waterplekken verschijnen op het strijkgoed.  | Uw strijkhoes is van water verzadigd want deze is niet aan de kracht van een stoomgenerator aangepast.                    | Zorg voor een geschikte strijkplank (met rooster om condensatie te voorkomen).  |
| Er druppelt witte vloeistof uit de gaatjes in de strijkzool.   | Er komt kalkaanslag uit de stoomtank, omdat hij niet regelmatig is gespoeld.  | Afhankelijk van het model :<br>- Spoel het kalkopvangsysteem om wanneer het controlelampje "Calc-Away System" knippert.<br>- Spoel de stoomtank wanneer het controlelampje "stoomtank legen" knippert.<br>Indien uw water bijzonder hard is doet u dit vaker. |
| Er komt bruine vloeistof uit de gaatjes van de strijkzool wat vlekken op het strijkgoed veroorzaakt.   | U gebruikt chemische ontkalkingsmiddelen of voegt producten toe aan het strijkwater.                                      | Voeg nooit een product aan het water in het reservoir toe (zie §2).<br>Neem contact op met een Erkend Service Center.   |
| De strijkzool is vuil of bruin en kan vlekken veroorzaken op het strijkgoed.                           | U strijkt op een te hoge temperatuur.   | Raadpleeg onze adviezen om de temperatuur te regelen.   |
|  | Uw strijkgoed is niet voldoende uitgespoeld of u heeft een nieuw kledingstuk gestreken zonder het van te voren te wassen. | Zorg ervoor dat uw kledingstukken zorgvuldig zijn gespoeld en er geen zeepresten of resten van chemische producten zijn achtergebleven op de nieuwe kledingstukken.   |
|  | U gebruikt stijfsel.  | Breng stijfsel op de achterzijde van de te strijken stof aan.   |
| Er is geen of nauwelijks stoom.  | Het reservoir is leeg (rood controlelampje knippert).   | Vul het waterreservoir en druk op de Restart-knop op het bedieningspaneel.  |
|  | De temperatuur van de strijkzool is op maximum ingesteld.   | De stoomgenerator werkt normaal maar de stoom is zeer heet en droog en bijgevolg onzichtbaar.   |
|  | Het reservoir is niet correct in de houder geplaatst.   | Druk het onderdeel opnieuw goed tot de bodem in de behuizing tot u "klik" hoort.  |
| Er ontsnapt stoom rond het opvangsysteem / de knop (afhankelijk van het model).                        | Het opvangsysteem / de knop (afhankelijk van het model) is niet goed vastgedraaid.  | Sluit de dop / het opvangsysteem opnieuw nadat u het apparaat gedurende 2 uur hebt laten afkoelen.  |
|  | De pakking van het opvangsysteem / de knop (afhankelijk van het model) is beschadigd.                                     | Neem contact op met een Erkend Service Center.  |
|  | Het apparaat is defect.   | Gebruik de stoomgenerator niet meer en raadpleeg een Erkend Service Center.   |
| Het rode controlelampje "reservoir leeg" knippert.   | U heeft niet op de Restart-knop gedrukt.  | Druk op de Restart-knop op het bedieningspaneel totdat het controlelampje dooft.  |
| Stoom of water ontsnapt aan de onderkant van het apparaat.   | Het apparaat is defect.   | Gebruik de stoomgenerator niet meer en raadpleeg een Erkend Service Center.   |
| Het oranje controlelampje "Calc-AwaySystem" of "Stoomtank legen" (afhankelijk van het model) knippert. | U heeft niet op de Restart-knop gedrukt.  | U heeft niet op de Restart-knop gedrukt Druk op de Restart-knop op het bedieningspaneel totdat het controlelampje dooft.  |

Indien het niet mogelijk is om de oorzaak van het defect zelf vast te stellen, richt u dan tot een Erkend ROWENTA Service Center. ROWENTA biedt een contractuele garantie van 1 jaar op het apparaat en twee jaar op de stoomtank vanaf de aankoopdatum, tenzij specifieke wetgeving in uw land.

www.rowenta.com

## DESCRIZIONE

1. Impugnatura
2. Pulsante vapore
3. Termostato
4. Caldaia
5. Punta di precisione
6. Safety lock (fissaggio del ferro sulla caldaia)\*
7. Serbatoio estraibile 1,4 L
8. Sportello riempimento serbatoio
9. Coperchio del raccogliore del calcare o tappo di svuotamento \*
10. Avvolgicavo (velcro)
11. Supporto poggiaferro
12. Spia luminosa ferro da stiro
13. Cavo vapore
14. Vano per riporre il cavo vapore
15. Raccogliore di calcare Calc Away\*
16. Quadro comandi
  - a. Spia Pronto vapore
  - b. Pulsante ECO
  - c. Pulsante di riavvio "Restart"
  - d. Spia "Calc away" o "Svuotamento caldaia"\*
  - e. Spia "Serbatoio vuoto"
17. Interruttore acceso/spento

\* a seconda del modello

## PREPARAZIONE

### 1 • Safety lock (a seconda del modello)

- Questo ferro a caldaia è dotato di un archetto che blocca il ferro sul corpo dell'apparecchio per facilitare il trasporto e lo stoccaggio:
- Bloccaggio - fig.1.
- Sbloccaggio - fig.2.

Per trasportare il ferro a caldaia tramite l'impugnatura:

- posare il ferro sul supporto poggiaferro della caldaia e abbassare l'archetto sul ferro fino a bloccarlo (segnalato da un "clic") - fig.1.
- utilizzare l'impugnatura del ferro per trasportare il ferro a caldaia - fig.3.

### 2• Che acqua utilizzare?

#### Acqua di rubinetto

- L'apparecchio è stato progettato per funzionare con acqua di rubinetto. Se l'acqua di rubinetto contiene molto calcare, è necessario creare una miscela composta per il 50% da acqua di rubinetto e per il 50% da acqua demineralizzata reperibile in commercio.
- In alcune regioni litoranee, il contenuto salino dell'acqua può essere molto elevato. In tal caso, utilizzare unicamente acqua demineralizzata.

#### Addolcitore d'acqua

- Esistono diversi tipi di addolcitori d'ac-

qua e la maggior parte di essi può essere utilizzata nel generatore di vapore. Ciononostante alcuni addolcitori, in particolare quelli che utilizzano prodotti chimici come il sale, possono provocare colature bianche o marroni. E' il caso soprattutto delle brocche filtranti.

- Se si riscontra questo tipo di problema, si consiglia di utilizzare acqua di rubinetto non trattata o acqua in bottiglia.
- Una volta cambiata l'acqua saranno necessari più utilizzi per risolvere il problema. Per il primo utilizzo in modalità vapore si consiglia di utilizzare un panno usato che possa essere gettato via, al fine di evitare danni agli indumenti.

#### Da ricordare:

- Non utilizzare mai acqua piovana o acqua contenente additivi (come ad esempio amido, profumo o acqua prodotta da altri elettrodomestici). Gli additivi possono alterare le caratteristiche fisiche del vapore e, in presenza di alte temperature, formare depositi nella caldaia in grado di macchiare la biancheria.

### 3 • Preparare il ferro a caldaia

- Posizionare il ferro a caldaia su una superficie stabile, piana e resistente al calore.
- Rimuovere il serbatoio estraibile (situato sulla parte anteriore del ferro a caldaia) tramite l'impugnatura - fig.4.

- Riempire il serbatoio senza superare il livello Max - fig.5.
- Riposizionarlo con cura nel suo alloggiamento fino al "click".
- Svolgere completamente il cavo elettrico ed estrarre il cavo vapore dal suo alloggiamento - fig.6.
- Collegare il ferro a caldaia a una presa elettrica con messa a terra - fig.7.

## UTILIZZO

### 4 • Avviare il ferro a caldaia

- Premere l'interruttore luminoso acceso/spento - fig.8, che si illuminerà. La spia verde sul quadro comandi lampeggia.
- Dopo circa un minuto, e regolarmente durante l'uso, la pompa elettrica di cui è dotato l'apparecchio invia l'acqua nella caldaia. Questa operazione produce un rumore.
- La caldaia e il ferro da stiro sono pronti per la stiratura quando la spia del vapore è accesa e la spia del ferro è spenta.

Durante il primo utilizzo può prodursi una fuoriuscita di fumo o di odore assolutamente innocua. Tale fenomeno non ha nessun effetto sull'utilizzo e scomparirà rapidamente.

### 5 • Funzionamento del quadro comandi

- Spia verde lampeggiante - fig.8: riscaldamento caldaia.
- Spia verde fissa - fig.10: il vapore è pronto.
- Spia rossa lampeggiante - fig.13: il serbatoio è vuoto.
- Spia arancione "Calc-Away" o "Svuotamento caldaia" - fig.15 o fig.21 (a seconda del modello) lampeggiante: è necessario sciacquare il raccogliitore del calcare o la caldaia.

### 6 • Per stirare con il vapore

- Posizionare il termostato in corrispondenza del tipo di tessuto da stirare - fig.9. Confrontare la tabella sottostante.
- La spia luminosa del ferro si accende.

Attenzione: all'inizio della stiratura e ogni volta che la temperatura del ferro viene ridotta durante l'uso, l'apparecchio è pronto quando la spia del ferro si spegne e la spia verde sul quadro comandi rimane fissa.

- Se la temperatura del ferro viene aumentata durante l'uso, è possibile stirare immediatamente.

| TIPO DI TESSUTO  | POSIZIONE DEL TERMOSTATO |
|--|--------------------------|
| TESSUTI SINTETICI<br>(Poliestere, Acetato, Acrilico, Poliammide) | •                        |
| SETA / LANA  | ••                       |
| LINO / COTONE  | •••                      |



- **Modalità ECO:** Questo ferro a caldaia è dotato della modalità ECO, che consuma meno energia, ma allo stesso tempo garantisce un flusso di vapore sufficiente per una stiratura efficace.

Per attivarla, dopo aver regolato correttamente il termostato del ferro (consultare la tabella precedente) premere il pulsante Eco situato sul quadro comandi.

E' possibile utilizzare la modalità ECO per tutti i tipi di tessuto. Tuttavia, per i tessuti molto spessi o molto stropicciati si consiglia di disattivare la modalità ECO (premere nuovamente il pulsante ECO) per garantire un risultato ottimale.

• Durante la stiratura, la spia del ferro si accende e si spegne a seconda delle esigenze di riscaldamento, senza incidere sul funzionamento.

• Per ottenere il vapore, premere il pulsante vapore situato sotto l'impugnatura del ferro - fig.11. Il vapore si interrompe rilasciando il pulsante.

• Se si utilizza dell'amido, spruzzarlo sul rovescio del tessuto da stirare.

Consiglio: Al primo utilizzo o se non si utilizza il vapore da qualche minuto, premere più volte consecutivamente il pulsante vapore – **fig.11** con il ferro lontano dai panni da stirare. Ciò permetterà di eliminare l'acqua fredda dal circuito vapore.

**Regolazione del termostato del ferro da stiro:** Questo ferro da stiro si scalda rapidamente. Iniziare stirando i tessuti che richiedono una bassa temperatura e terminare con quelli che richiedono temperature più elevate.

Se è necessario stirare indumenti con fibre miste, regolare la temperatura di stiratura sulla fibra più delicata.

Per i tessuti delicati (\*), azionare con molta moderazione il pulsante vapore per evitare eventuali colature.

Se il termostato è posizionato su "Min", il ferro non si scalda.

Evitare di appoggiare il ferro da stiro su un poggiaferro metallico perché potrebbe danneggiarsi, ma utilizzare il supporto poggiaferro sulla caldaia: è dotato di gommini antiscivolo ed è stato ideato per resistere a temperature elevate.

## 7 • Per togliere le pieghe

- Impostare il termostato sulla posizione massima.
- Appendere l'indumento su una gruccia e tendere leggermente il tessuto con una mano.
- Premere a intermittenza il pulsante vapore - **fig.11** effettuando un movimento dall'alto verso il basso - **fig.12**.

Esempi di utilizzo della funzione stiratura verticale:

- Stirare sulla gruccia i tessuti delicati che non si desidera mettere a contatto con il ferro caldo.
- Rinfrescare una camicia o un indumento poco prima di indossarlo.

Poiché il vapore prodotto è molto caldo, non stirare in verticale un indumento direttamente su una persona, ma sempre su una gruccia.

Per i tessuti diversi da lino e cotone, mantenere il ferro ad alcuni centimetri di distanza per non bruciare il tessuto.

## 8 • Stirare senza vapore

- Non premere il pulsante vapore.

## 9 • Riempire nuovamente il serbatoio

- Se il ferro non produce più vapore e la spia "Serbatoio vuoto" lampeggia - **fig.13**: il serbatoio è vuoto.
- Rimuovere il serbatoio estraibile tramite la sua impugnatura (situata sulla parte anteriore del ferro a caldaia) - **fig.14** e riempirlo - **fig.5** senza oltrepassare il livello Max.

In caso di fuoriuscita, eliminare l'acqua in eccesso.

- Reinstallarlo accuratamente nel suo alloggiamento fino al "clic". Premere il pulsante di riavvio "Restart", situato sul quadro comandi; la spia rossa si spegne.
- La caldaia e il ferro sono pronti per stirare quando la spia del vapore è accesa e la spia del ferro è spenta.

## 10 • Riporre il ferro a caldaia

- Spegner e l'interruttore luminoso acceso/spento e scollegare la spina dalla presa di corrente. Posare il ferro sul supporto portaferrero situato sulla caldaia. Abbassare l'archetto di blocco sul ferro fino a sentire un "clic". Il ferro è ora fissato in tutta sicurezza sulla caldaia (a seconda del modello) - **fig. 1**. Raccogliere il cavo vapore, piegarlo in due e riporlo nel suo alloggiamento. Arrotolare il cavo elettrico e fissarlo usando il velcro.
- Lasciare raffreddare il ferro a caldaia almeno un'ora prima di riporlo se si intende conservarlo in un armadio o in uno spazio ristretto. E' possibile riporre il ferro a caldaia in totale sicurezza.

# PULIZIA E MANUTENZIONE

## 11 • Pulire la caldaia

Non mettere mai il ferro da stiro o la caldaia sotto il getto d'acqua del rubinetto. Non usare alcun detersivo o prodotto anticalcare per pulire la piastra del ferro o la caldaia.

- La piastra : pulire la piastra del ferro quando è completamente fredda con un panno umido o con una spugna non abrasiva.
- La caldaia : pulire di tanto in tanto le parti in plastica dell'apparecchio con un panno morbido.

## 12 • Decalcificare facilmente il ferro a caldaia

Per risciacquare la caldaia non utilizzare prodotti decalcificanti (aceto, anticalcare industriali, ecc.) perché potrebbero danneggiarla. Prima di svuotare la caldaia è assolutamente necessario farla raffreddare per più di 2 ore, per evitare il rischio di ustioni.

### Modelli con raccoglitore di calcare

- Per prolungare la durata di vita del ferro a caldaia e prevenire i residui di calcare, questo ferro a caldaia è dotato di un raccoglitore di calcare integrato. Tale raccoglitore, situato nella caldaia, trattiene automaticamente il calcare che si forma all'interno.

#### Principio di funzionamento:

- La spia arancione "Calc-Away" lampeggiante - fig.15 sul quadro comandi indica che è necessario risciacquare il raccoglitore di calcare.
- Quando il ferro a caldaia si è completamente raffreddato, rimuovere il raccoglitore di calcare - fig.16.

**ATTENZIONE!** Questa operazione deve essere effettuata esclusivamente quando il ferro a caldaia è stato scollegato dall'alimentazione da oltre due ore e risulta completamente freddo.

Eseguire questa operazione in prossimità di un lavandino, poiché potrebbe fuoriuscire dell'acqua dall'apertura.

- Svitare completamente il raccoglitore di calcare ed estrarlo dalla caldaia; contiene il calcare accumulatosi nella caldaia - fig.17.
- Per pulire a fondo il raccoglitore è sufficiente sciacquarlo sotto l'acqua corrente per eliminare tutto il calcare - fig.18.
- Riposizionare il raccoglitore nel suo alloggiamento avvitandolo completamente per assicurare la tenuta - fig.19.
- Riposizionare il coperchio del raccoglitore di calcare - fig.20.

Al successivo utilizzo premere il pulsante "Restart" situato sul quadro comandi per spegnere la spia arancione "Calc-Away".

In aggiunta a queste operazioni di manutenzione ordinaria, si consiglia di procedere a un risciacquo completo del serbatoio ogni 6 mesi o ogni 25 utilizzi.

- Verificare che la caldaia sia fredda e scollegata dalla rete elettrica da più di 2 ore.
- Posizionare la caldaia sul bordo di un lavandino e il ferro da stiro al suo fianco, appoggiato in verticale sul suo tallone.
- Rimuovere il coperchio del raccoglitore e svitare il raccoglitore di calcare - fig.16-17.
- Tenendo la caldaia in posizione inclinata, riempire il serbatoio con 1/4 di litro di acqua di rubinetto - fig.24.
- Agitare il serbatoio per qualche istante e svuotarlo nel lavandino - fig.25-26.
- Riposizionare il raccoglitore di calcare nel suo alloggiamento avvitandolo completamente per assicurare la tenuta - fig.19.
- Riposizionare il coperchio del raccoglitore - fig.20.

## Modelli senza raccogliatore di calcare ☼

- Per prolungare la durata di vita del ferro a caldaia e prevenire i residui di calcare, questo ferro a caldaia è dotato di una spia arancione "Svuotamento caldaia", che lampeggia sul quadro comandi quando è necessario svuotarla - fig.21.
- Se la spia arancione "Svuotamento caldaia" lampeggia, è possibile continuare la stiratura normalmente, ma è necessario risciacquare la caldaia prima del successivo utilizzo.

**ATTENZIONE!** Questa operazione deve essere effettuata esclusivamente quando il ferro a caldaia è stato scollegato dall'alimentazione da oltre due ore e risulta completamente freddo.

- Posizionare la caldaia sul bordo di un lavandino e il ferro da stiro al suo fianco, appoggiato in verticale sul suo tallone.
- Svitare il coperchio del tappo di svuotamento ruotandolo di 1/4 di giro verso sinistra - fig.22.
- Con una monetina, svitare delicatamente il tappo di svuotamento della caldaia - fig.23.

- Mantenere la caldaia in posizione inclinata e, con una caraffa, riempire il serbatoio con 1/4 di litro di acqua di rubinetto - fig.24.
- Agitare il serbatoio per qualche istante - fig.25 e svuotarlo nel lavandino - fig.26.
- Si consiglia di effettuare questa operazione una seconda volta per ottenere un buon risultato.
- Con una monetina, riavvitare e serrare il tappo di svuotamento della caldaia - fig.27.
- Riposizionare il coperchio del tappo di svuotamento - fig.28.

Al successivo utilizzo premere il pulsante "Restart" per spegnere la spia arancione.

Il ferro a caldaia non funziona senza il raccogliatore di calcare/il tappo di svuotamento (a seconda del modello).

La decalcificazione regolare della centrale vapore aiuta a garantire prestazioni ottimali nel tempo.

## UN PROBLEMA?

| Problemi  | Possibili cause  | Soluzioni   |
|---|--|---|
| Il ferro a caldaia non si accende o la spia del ferro e l'interruttore acceso/spento non sono accesi. | L'apparecchio non è collegato alla rete elettrica.   | Verificare che l'apparecchio sia correttamente collegato a una presa di corrente funzionante e che sia sotto tensione.  |
| L'acqua cola attraverso i fori della piastra.   | Si utilizza troppo spesso il vapore quando il ferro non è sufficientemente caldo.  | Verificare la posizione del termostato. Attendere che la spia del ferro sia spenta prima di premere il pulsante vapore.   |
|   | L'acqua si è condensata nei tubi poiché si utilizza il vapore per la prima volta o non è stato utilizzato da qualche minuto. | Adattare la frequenza di utilizzo del vapore in funzione della posizione del termostato (cfr. § 6).<br>Premere il pulsante vapore lontano dall'asse da stiro finché il ferro non emette del vapore. |
| Sulla biancheria rimangono tracce di acqua.   | L'asse da stiro è impregnato di acqua perché non è adatto alla potenza del ferro a caldaia.                                  | Assicurarsi che l'asse sia adatto (asse con griglia che previene condensa).   |

| Problemi   | Possibili cause  | Soluzioni  |
|--|--|--|
| Dai fori della piastra escono colature bianche o scure.  | Dalla caldaia fuoriesce del calcare poiché non è risciacquata periodicamente.                            | A seconda del modello:<br>- Risciacquare il raccoglitore di calcare quando la spia "Calc-Away" lampeggia.<br>- Risciacquare la caldaia quando la spia "Svuotamento caldaia" lampeggia.<br>Se l'acqua utilizzata è molto calcarea, ripetete questa operazione più frequentemente. |
| Dai fori della piastra fuoriesce una materia nerastra che sporca gli indumenti.                            | Nell'acqua da stiro sono presenti sostanze chimiche decalcificanti o additivi.                           | Non aggiungere alcun prodotto nel serbatoio.(cfr. § 2).<br>Contattare un centro di assistenza autorizzato.   |
| La piastra è sporca o nerastra e rischia di sporcicare gli indumenti.                                      | La temperatura impostata è troppo alta.  | Fare riferimento alla tabella relativa alle impostazioni del termostato.   |
|  | La biancheria non è stata risciacquata a sufficienza o l'indumento stirato è nuovo e non è stato lavato. | Assicurarsi che la biancheria sia ben risciacquata affinché sia priva di residui di sapone o altri prodotti chimici.   |
|  | Si utilizza dell'amido.  | Spruzzare l'amido sul rovescio del tessuto da stirare.   |
| Il ferro non produce vapore o ne produce troppo poco.  | Il serbatoio è vuoto (la spia rossa lampeggia).  | Riempire il serbatoio e premere il pulsante "Restart" situato sul quadro comandi.  |
|  | La temperatura della piastra è impostata sul massimo.  | Il ferro a caldaia funziona normalmente, ma il vapore, troppo caldo, è secco quindi meno visibile.   |
|  | Il serbatoio non è posizionato correttamente nel suo alloggiamento.                                      | Riposizionarlo correttamente nel suo alloggiamento, fino al "clic".  |
| Fuoriesce del vapore intorno al raccoglitore di calcare / al tappo di svuotamento (a seconda del modello). | Il raccoglitore di calcare/tappo (a seconda del modello) è fissato male.                                 | Reinstallare il raccoglitore/tappo dopo aver lasciato raffreddare l'apparecchio per 2 ore.   |
|  | La guarnizione del raccoglitore di calcare/tappo (secondo il modello) è danneggiata.                     | Contattare un centro di assistenza autorizzato.  |
|  | L'apparecchio è difettoso.   | Interrompere l'utilizzo del ferro a caldaia e contattare un centro di assistenza autorizzato.  |
| La spia rossa "Serbatoio vuoto" lampeggia.   | Non è stato premuto il pulsante di riavvio "Restart".  | Premere il pulsante di riavvio "Restart" situato sul quadro comandi fino allo spegnimento della spia.  |
| Fuoriesce del vapore o dell'acqua dal fondo dell'apparecchio.  | L'apparecchio è difettoso.   | Interrompere l'utilizzo del ferro a caldaia e contattare un centro di assistenza autorizzato.  |
| La spia arancione "Calc-Away" o "Svuotamento caldaia" (a seconda del modello) lampeggia.                   | Non è stato premuto il pulsante di riavvio "Restart".  | Premere il pulsante di riavvio "Restart" situato sul quadro comandi fino allo spegnimento della spia.  |

Se non fosse possibile determinare la causa di un'anomalia contattare un centro di assistenza tecnica autorizzato ROWENTA. ROWENTA assicura una garanzia di 1 anno sull'apparecchio e di 2 anni sulla caldaia a partire della data di acquisto, salvo legislazione specifica del proprio paese.

www.rowenta.com

## DESCRIPCIÓN

1. Asa de la plancha
2. Gatillo de vapor
3. Botón de regulación de la temperatura de la plancha
4. Base
5. Punta de precisión
6. Safety lock (bloqueo de la plancha sobre la base)\*
7. Depósito extraíble 1,4 L
8. Pestaña de llenado del depósito
9. Ocultacolector de cal o tapón de vaciado\*
10. Compartimento para guardar el cable eléctrico (Velcro)
11. Placa reposa-plancha
12. Indicador luminoso de la plancha
13. Cable vapor
14. Clip para guardar el cable vapor
15. Calc Away system\*
16. Cuadro de mandos
  - a. Indicador de vapor listo
  - b. Botón ECO
  - c. Tecla restart
  - d. Indicador Calc away system o vaciado del calderín\*
  - e. Indicador de depósito vacío
17. Interruptor encendido/apagado

\* según el modelo

## PREPARACIÓN

### 1 • Safety lock (según modelo)

- La central de vapor está equipada con un arco de sujeción de la plancha sobre la base con bloqueo para facilitar el transporte y el almacenamiento del aparato:
- Bloqueo - **fig.1.**
- Desbloqueo - **fig.2.**

Para transportar la central de vapor utilizando el asa de la plancha :

- coloque la plancha sobre la placa reposa-plancha de la central de vapor y abata el arco de sujeción de la plancha hasta que se accione el bloqueo (identificado mediante un "clic" sonoro) - **fig.1.**
- Coja la plancha por el asa para transportar la central de vapor - **fig.3.**

### 2• ¿Qué tipo de agua debe utilizar?

#### El agua del grifo

- El aparato está diseñado para funcionar con el agua del grifo. Si el agua de su casa es muy calcárea, mezcle un 50% de agua del grifo y un 50% de agua desmineralizada de la tienda.
- En ciertas regiones costeras, el nivel de sal en el agua puede ser elevado. En ese

caso, utilice únicamente agua desmineralizada.

## Descalcificador

- Existen varios tipos de descalcificadores y el agua que filtran la mayoría de ellos puede utilizarse en una central de vapor. Sin embargo, algunos descalcificadores y, concretamente, los que emplean productos químicos como la sal pueden generar derrames blancos o marrones; es el caso, sobre todo, de las jarras filtrantes.
- Si tiene este tipo de problema, le recomendamos que utilice agua del grifo no tratada o agua embotellada.
- Cuando se haya cambiado el agua, será necesario utilizar varias veces el aparato para resolver el problema. Para evitar estropear su ropa, Rowenta recomienda probar la función de vapor por primera vez sobre una prenda que pueda tirar.

## Recuerde:

- No utilice nunca agua de lluvia ni agua con aditivos (como almidón, perfume, o agua de electrodomésticos). Dichos aditivos pueden afectar a las propiedades del vapor y, a una temperatura elevada, formar depósitos en la cámara de vaporización que podrían manchar su ropa.

### 3 • Prepare su central de vapor

- Coloque la central de vapor en un lugar estable y horizontal al que no afecte el calor.
- Retire el depósito de agua extraíble (situado en la parte delantera de la central de vapor) con la ayuda del asa - fig.4.
- Llene el depósito de agua sin sobrepasar el nivel máximo - fig.5.
- Colóquelo hasta el fondo en su alojamiento (identificado por un "clic" sonoro).
- Desenrolle por completo el cable eléctrico y saque el cordón de vapor de su alojamiento - fig.6.
- Enchufe la central de vapor a una toma eléctrica con tierra - fig.7.

## USO

### 4 • Encienda la central de vapor

- Pulse el interruptor luminoso de encendido/apagado - fig.8. El indicador luminoso verde del cuadro de mandos parpadea.
- Al inicio del planchado, y regularmente durante el uso, la bomba eléctrica del aparato inyecta el agua en el calderín. Esto genera un ruido que es normal.
- La central de vapor y la plancha están listas para planchar cuando el indicador de vapor se enciende y no parpadea, y el indicador de la plancha se apaga.

Durante la primera utilización, se puede producir un desprendimiento de humo y un olor que no son nocivos. Este fenómeno desaparecerá rápidamente sin consecuencias en la utilización.

### 5 • Funcionamiento del cuadro de mandos

- Indicador luminoso verde parpadea - fig.8: el calderín está calentándose.
- Indicador verde encendido - fig.10: el vapor está listo.
- Indicador luminoso rojo parpadea - fig.13: el depósito está vacío.

- Indicador naranja "Calc-Away System" - o "Vaciado del calderín" - fig.15 o fig. 21 (según modelo) parpadea: hay que enjuagar el colector/calderín.

### 6 • Planchar con vapor

- Ponga el botón para regular el termostato de la plancha sobre el tipo de tejido a planchar - fig.9. Ver la tabla que figura a continuación.
- El Indicador luminoso de la plancha se enciende. Atención: al empezar a planchar y cuando reduzca la temperatura durante la sesión de planchado, el aparato estará listo cuando el piloto de la plancha se apague y el piloto verde situado en el cuadro de mandos se quede fijo.
- Durante la sesión de planchado, cuando suba la temperatura de la plancha podrá planchar inmediatamente.

| TEJIDO  | POSICIÓN DEL TERMOSTATO |
|---|-------------------------|
| SINTÉTICOS<br>(Poliéster, Acetato, Acrílico, Poliamida) | •                       |
| SEDA / LANA   | ••                      |
| LINO / ALGODÓN  | •••                     |



- **Función ECO** : Su central de vapor está equipada con un modo ECO que consume menos energía al tiempo que garantiza un flujo de vapor suficiente para un planchado eficaz. Para activarla, cuando haya ajustado correctamente el termostato de su plancha (véase la tabla siguiente), regule el caudal de vapor en la posición ECO. La función ECO puede usarse con toda clase tejidos, no obstante para tejidos muy gruesos o arrugados, le recomendamos desactivar la función ECO (pulsando otra vez el botón ECO) para garantizar un resultado óptimo.

- Durante el planchado, el indicador luminoso situado en la plancha y el indicador vapor listo se encenderán y se apagarán según las necesidades de calentado.
- Para obtener vapor, pulse el mando del vapor que se encuentra sobre del asa de la plancha - **fig.11**. La salida de vapor se detiene cuando se suelta el mando.
- Si utiliza almidón, pulverice sobre el reverso del tejido a planchar.
- Pulse el mando del vapor - **fig.11** de manera intermitente realizando un movimiento desde arriba hacia abajo - **fig.12**.

Ejemplos de uso de la función planchado vertical :

- Eliminar en una percha las arrugas de los tejidos delicados que no desea que entren en contacto con la plancha caliente.
- Refrescar una camisa o un traje justo antes de ponérselo.

**Recomendación:** En la primera utilización o si no ha utilizado el vapor desde hace algunos minutos, pulse varias veces seguidas el mando vapor - **fig 11** fuera de su ropa. Esto permitirá eliminar el agua fría del circuito de vapor.

El vapor que se produce es muy caliente, no desarrugue nunca la ropa puesta sobre una persona vestida, utilice siempre una percha. Para los tejidos que no sean el lino o el algodón, mantenga la plancha a algunos centímetros para no quemar el tejido.

**Ajuste del termostato de la plancha:** su plancha se calienta rápido, comience primeramente por los tejidos que se planchan a baja temperatura y termine por los que soportan una temperatura más elevada. Si plancha tejidos con fibras mezcladas, ajuste la temperatura de planchado a la fibra más frágil. Para los tejidos delicados (\*), accione con moderación el mando del vapor para evitar posibles fugas de agua. Si coloca el mando del termostato en posición «Min», la plancha no se calentará.

En las pausas de planchado, no ponga la plancha en un soporte metálico, deje siempre la plancha en la placa reposa-plancha de la base. Está provista de topes antideslizantes y se ha diseñado para resistir altas temperaturas.

## 8 • Planchado sin vapor

- No pulse el mando vapor.

## 9 • Rellenar el depósito

- Si el generador no produce vapor y el indicador "depósito vacío" parpadee - **fig.13**: el depósito de agua está vacío.
- Retire el depósito de agua extraíble pulsando el cerrojo de bloqueo que se encuentra en el asa del depósito (situada en la parte frontal de la central de vapor) - **fig.14** y rellénelo - **fig.5** sin sobrepasar el nivel Max.

En caso de desbordamiento, elimine el excedente.

- Encájelo bien a fondo en su alojamiento hasta oír un "clic". Pulse el botón de reinicio Restart, situado en el cuadro de mandos. El indicador rojo se apaga.
- La central de vapor y la plancha estarán listas para planchar cuando el indicador de vapor se encienda y el indicador de la plancha se apague.

## 7 • Planchar verticalmente

- Ajuste el termostato de la plancha en la posición máxima.
- Cuelgue la ropa sobre una percha y tense ligeramente el tejido con una mano.

## 10 • Guarde la central de vapor

- Presione el interruptor luminoso encendido / parada y desconecte la

toma. Coloque la plancha sobre la placa reposa-plancha de la central de vapor. Abata el arco de sujeción de la plancha hasta oír un «clic» de bloqueo, su plancha quedará bloqueada en su base con total seguridad (según el modelo) - fig 1. Recoja el cable, dóblelo en dos. Guarde el cordón vapor en su alojamiento. Enrolle el cable eléctrico y sujételo con velcro.

- Deje enfriar la central de vapor al menos una hora antes de guardarla, si va a hacerlo en un armario o un espacio estrecho. Puede guardar la central de vapor con total seguridad.

colocado en el calderín, recupera automáticamente la cal que se forma en el interior.

#### Principio de funcionamiento:

- El indicador luminoso naranja “Calc-Away System” parpadea - fig.15 en el cuadro de mandos para indicar que el recolector debe ser aclarado.
- Una vez que la central de vapor se haya enfriado por completo, retire la tapa del colector de cal - fig.16.

**¡ATENCIÓN!** Esta operación no debe realizarse hasta que la central de vapor lleve desenchufada más de dos horas y esté completamente fría. Para realizar esta operación, la central de vapor debe estar colocada sobre un fregadero ya que podría salir el agua del depósito durante la apertura.

## LIMPIEZA Y MANTENIMIENTO

### 11 • Limpieza del generador

No coloque nunca la plancha o su base bajo el agua del grifo.

No utilice ningún producto de mantenimiento o de descalcificación para limpiar la suela o el calderín.

- La suela de la plancha : limpie la base de la plancha una vez fría con un paño húmedo o una esponja no abrasiva.
- La base : de vez en cuando limpie las partes plásticas con un paño suave.

### 12 • Desincruste fácilmente la central de vapor

No introduzca productos anticál (vinagre, anticál industrial,...) para aclarar el calderín: podrían dañarlo. Antes de vaciar la central de vapor, es necesario dejarla enfriar durante más de 2 horas, para evitar cualquier riesgo de quemaduras.

- Desenrosque totalmente el colector y retírelo de la base: contiene la cal acumulada en el calderín - fig.17.
- Para limpiar bien el recolector basta con enjuagarlo con agua corriente para eliminar la cal que contiene - fig.18.
- Vuelva a colocar el recolector en su sitio, apretándolo bien para asegurar su estanqueidad - fig.19.
- Vuelva a colocar la tapa recolector de cal en su sitio - fig.20.

En la siguiente utilización pulse la tecla “Restart” situada sobre el cuadro de mandos para apagar el piloto naranja “Calc-Away System”.

Completando este mantenimiento regular, se recomienda efectuar un enjuague completo del calderín cada 6 meses o 25 usos.

- Compruebe que la central de vapor esté fría y desconectada desde hace por lo menos 2H.
- Coloque la central de vapor en el borde del fregadero y la plancha al lado sobre su talón.
- Retire el oculatocolelector y desenrosque el colector de cal - fig.16-17.
- Mantenga la central de vapor en posición inclinada, y con una jarra, llene

#### Modelos con colector de cal ☼

- Para prolongar la vida de la central de vapor y evitar los rechazos de cal, la central de vapor está provista de un colector de cal integrado este colector,

el calderín con 1/4 de litro de agua del grifo - fig.24.

- Agite la caja unos momentos y a continuación vacíela completamente en el fregadero - fig.25-26.
- Vuelva a colocar el recolector en su sitio, apretándolo bien para asegurar su estanqueidad - fig.19.
- Vuelva a colocar la tapa recolector de cal en su sitio - fig.20.

#### Modelos sin colector de cal

- Para prolongar la vida de la central de vapor y evitar los residuos de cal, la central de vapor está equipada con un indicador naranja "Vaciado del calderín" que parpadeará en el panel de mandos cuando deba vaciar el aparato - fig.21.
- Si el piloto naranja "vaciado del calderín" parpadea, puede seguir planchando normalmente, pero no olvide lavarla antes de la próxima vez que la use.

**¡ATENCIÓN!** Esta operación no debe realizarse hasta que la central de vapor lleve adenchufada más de dos horas y esté completamente fría.

- Coloque la central de vapor en el borde del fregadero y la plancha al lado sobre su talón.
- Afloje la cobertura del tapón de vaciado

con 1/4 de vuelta hacia la izquierda - fig.22.

- Con ayuda de una moneda, afloje con cuidado el tapón de vaciado del calderín - fig.23.
- Mantenga la central de vapor en posición inclinada, y con una jarra, llene la calderín con 1/4 de litro de agua del grifo - fig.24.
- Agite la caja unos momentos fig.25 y a continuación vacíela completamente en el fregadero - fig.26.
- Le recomendamos que repita esta operación una segunda vez para obtener un buen resultado.
- Ajuste y apriete de nuevo el tapón de vaciado de la calderín con la moneda - fig.27.
- Vuelva a colocar la cobertura del tapón de vaciado - fig.28.

La próxima vez que utilice el aparato, pulse el botón "Restart" para apagar el piloto naranja.

La central de vapor no funciona sin el colector de cal (según el modelo).

Una descalsificación regular de su central de vapor ayuda a mantener activo durante más tiempo su sistema de vapor.

## ¿CÓMO SOLUCIONAR LOS POSIBLES PROBLEMAS?

| Problemas   | Causas  | Soluciones  |
|---|---|---|
| La central de vapor no se enciende o el indicador de la plancha y el interruptor luminoso de encendido/apagado no se encienden. | El aparato no está conectado a la red.  | Asegúrese de que el aparato se encuentra correctamente conectado a una toma que funciona y de que tiene corriente.  |
| El agua sale por los orificios de la suela.   | Usted utiliza el mando de vapor a temperatura demasiado baja o antes de que la plancha esté caliente.                     | Compruebe el ajuste del termostato. Espere a que el piloto de la plancha se haya apagado para accionar el mando de vapor.<br>Ajuste la frecuencia de uso del gatillo para el vapor según la posición del termostato (cf § 6). |
|   | Compruebe el ajuste del termostato. Espere a que el piloto de la plancha se haya apagado para accionar el mando de vapor. | Pulse el mando de vapor fuera de la mesa de planchar, hasta que la plancha emita vapor.   |

| Problemas   | Causas  | Soluciones   |
|---|---|--|
| Rayas de agua aparecen en la ropa.  | La funda de la tabla está mojada de agua porque no está adaptada a la potencia de una central de vapor. | Comprobar que su tabla de planchar es adecuada (tabla con rejilla previene condensación).  |
| Aparecen manchas blancas en los orificios de la suela de la plancha.                  | El calderín produce cal, ya que no se ha enjuagado regularmente.  | Según el modelo:<br>- Aclare el colector cuando el indicador "Calc-Away System" parpadee.<br>- Enjuague el calderín cuando el indicador "Vaciado del calderín" parpadee.<br>Si el agua es demasiado calcárea, hágalo con más frecuencia. |
| Aparecen manchas marrones en los orificios de la suela y manchan la ropa.             | Está utilizando productos químicos antical o aditivos en el agua de planchado.                          | No añada nunca ningún producto en el depósito de agua o en el calderín (véase § 2).<br>Contacte con un Centro de Servicio Autorizado.  |
| La suela está sucia o marrón y puede manchar la ropa.                                 | Utiliza una temperatura demasiado elevada.  | Remítase a nuestros consejos sobre el ajuste de las temperaturas.  |
|   | Su ropa no se ha aclarado lo suficiente o ha planchado una prenda nueva antes de lavarla.               | Asegúrese de que la ropa está lo suficientemente aclarada para eliminar los eventuales depósitos de jabón de productos químicos en las prendas nuevas.   |
|   | Utiliza almidón.  | Pulverice siempre el almidón en la cara de la prenda que no va a planchar.   |
| No hay vapor.   | El depósito de agua está vacío (el indicador rojo parpadea).  | Llene el depósito y pulse la tecla "Restart" que se encuentra en el cuadro de mandos.  |
|   | La temperatura de la suela está ajustada al máximo.   | La central de vapor funciona normalmente, pero el vapor, muy caliente, es seco y por tanto, menos visible.   |
|   | El depósito no ha sido colocado a fondo en su compartimento.  | Vuelva a colocarlo a fondo en su compartimento hasta que se oiga un "clic".  |
| El colector/tapón (según el modelo) desprenden vapor.                                 | El colector/tapón (según el modelo) están mal apretados.  | Apriete el colector/tapón después de dejar que el aparato se enfríe durante dos horas.   |
|   | La junta del colector / tapón (según el modelo) están dañados.  | Contacte con un Centro de Servicio Autorizado.   |
|   | El aparato es defectuoso.   | Deje de utilizar la central de vapor y contacte con un Centro de Servicio Autorizado.  |
| El indicador rojo «Depósito vacío» parpadea.  | No ha presionado la tecla "Restart" de puesta en marcha.  | Pulse el botón "Restart" de puesta en marcha situado en el cuadro de mandos hasta que se apague el indicador.  |
| El vapor o el agua se escapan por debajo del aparato.                                 | El aparato está defectuoso.   | Deje de utilizar la central de vapor y contacte con un Centro de Servicio Autorizado.  |
| El indicador "Calc-Away System" o "Vaciado del calderín" (según el modelo) parpadean. | No ha pulsado el botón "Restart" de reinicio.   | Pulse el botón "Restart" de puesta en marcha situado en el cuadro de mandos hasta que se apague el indicador.  |

Si no es posible determinar la causa de una avería, diríjase a un Centro de Servicio Autorizado de ROWENTA. ROWENTA asegura una garantía contractual de 1 año sobre el aparato y de 2 años sobre el calderín a partir de la fecha de compra, salvo indicaciones específicas de la legislación de su país.

## DESCRIÇÃO

1. Pega do ferro
2. Botão de vapor
3. Botão de regulação da temperatura do ferro
4. Caldeira
5. Ponta de precisão
6. Bloqueio de segurança (bloqueio do ferro em cima da caldeira)\*
7. Depósito de água amovível 1,4 L
8. Patilha de enchimento do depósito
9. Tampa do colectador de calcário ou tampa de escoamento\*
10. Compartimento de arrumação do cabo eléctrico (Velcro)
11. Base para repouso do ferro
12. Luz piloto do ferro
13. Cabo de vapor
14. Compartimento de arrumação do cabo de vapor
15. Sistema Calc Away\*
16. Painel de comandos
  - a. Indicador luminoso de vapor pronto
  - b. Botão ECO
  - c. Botão "RESTART"
  - d. Indicador luminoso "Calc away system" ou limpeza da caldeira\*
  - e. Indicador luminoso de depósito vazio
17. Interruptor ligar/desligar

\* consoante o modelo

## PREPARAÇÃO

### 1 • Safety lock (Bloqueio de segurança) (consoante o modelo)

• O seu gerador de vapor está equipado com um aro de bloqueio do ferro sobre a caldeira, para facilitar o transporte e arrumação do mesmo:

- Bloqueio - fig.1.
- Desbloqueio - fig.2.

Para transportar o seu gerador de vapor pela pega do ferro:

- pouse o ferro sobre a placa de suporte do ferro do gerador de vapor e rebata o aro de bloqueio sobre o ferro até ouvir um "clac" de bloqueio - fig.1.
- Segure o ferro pela pega para transportar o seu gerador de vapor - fig.3.

### 2• Que tipo de água utilizar?

#### Água da torneira

- O seu aparelho foi concebido para funcionar com água da torneira. Se a água for muito calcária, misture 50% de água da torneira e 50% de água desmineralizada à venda no mercado.
- Em certas regiões junto à costa, o teor em sal da sua água pode ser muito elevado. Neste caso, utilize exclusivamente água desmineralizada

### Amaciador

- Existem vários tipos de amaciadores e a água da maioria deles pode ser utilizada no gerador de vapor. Contudo, determinados amaciadores e particularmente aqueles que utilizam produtos químicos como o sal, podem provocar derrames brancos ou castanhos, sendo nomeadamente o caso dos jarros filtrantes.
- Se se deparar com este tipo de problema, recomendamos a utilização de água da torneira não tratada ou de água engarrafada.
- Depois de mudar a água, são necessárias várias utilizações para resolver o problema. Ao experimentar a função de vapor pela primeira vez, recomenda-se que o faça sobre um pano usado que possa deitar fora, para evitar danificar as suas roupas.

### Lembre-se:

- Nunca utilize água da chuva, nem água que contenha aditivos (como amido, perfumes, ou água de aparelhos electrodomésticos). Estes aditivos podem alterar as propriedades do vapor e, com temperaturas elevadas, podem formar depósitos na câmara de vaporização susceptíveis de manchar a sua roupa.

### 3 • Preparar o seu gerador de vapor

- Coloque o gerador de vapor sobre uma superfície estável e horizontal, resistente ao calor.
- Retire o depósito de água amovível com a ajuda da pega - fig.4.
- Encha o depósito de água sem exceder o nível máximo - fig.5.
- Encaixe-o no compartimento, devendo ouvir um "clic" de bloqueio.
- Desenrole por completo o cabo eléctrico e retire o cabo de vapor do respectivo compartimento - fig.6.
- Ligue o gerador de vapor a uma tomada de tipo "terra" - fig.7.

## UTILIZAÇÃO

### 4 • Colocar o seu gerador de vapor a funcionar

- Carregue no interruptor ligar/desligar - fig.8, o indicador luminoso acende-se. O indicador luminoso verde localizado no painel de comandos pisca.
- Após aproximadamente um minuto, e regularmente durante a utilização, a bomba eléctrica integrada no seu aparelho injecta água para a caldeira. Esta acção irá produzir um ruído normal para este procedimento.
- O gerador de vapor e o ferro estão prontos para engomar quando o indicador luminoso de vapor está aceso e a luz piloto do ferro desligada.

Aquando da primeira utilização, o aparelho poderá libertar fumos e odores inofensivos. Este fenómeno sem consequências, desaparecerá logo que comece a utilizar o aparelho.



### 5 • Funcionamento do painel de comandos

- Luz verde intermitente - fig.8 : a caldeira está em aquecimento.
- Luz verde fixa - fig.10 : pode começar a utilizar o vapor.
- Luz vermelha intermitente - fig.13 : o depósito está vazio.
- Luz laranja "Calc-Away System" – ou limpeza da caldeira" intermitente - fig.15 ou

21 (de acordo com o modelo: deve lavar o colector/caldeira.

### 6 • Engomar com vapor

- Coloque o botão de regulação do termóstato sobre o tipo de tecido a engomar - fig.9. Ver tabela abaixo.
- A luz piloto do ferro acende-se. Atenção: no início da sessão de engomagem e quando reduz a temperatura durante a sessão, o aparelho está pronto assim que a luz piloto do ferro se apaga e que o indicador luminoso verde situado no painel de comandos fica fixo.
- Durante a sessão, assim que aumenta a temperatura do ferro, pode começar a engomar.

| TECIDO   | POSIÇÃO DO TERMÓSTATO   |
|--|---|
| SINTÉTICO<br>(Poliéster, Acetato, Acrílico, Poliamida) | •    |
| SEDA / LÃ  | ••   |
| ALGODÃO / LINHO  | •••  |



- **Modo ECO:** O seu gerador de vapor está equipado com um modo ECO que consome menos energia, garantindo ao mesmo tempo um débito de vapor suficiente para um engomar eficaz. Para isso, depois de regular correctamente o termóstato do seu ferro (ver tabela abaixo), posicione a regulação do débito de vapor sobre o segmento ECO. O modo ECO pode ser utilizado sobre todos os tipos de tecido, todavia, para os tecidos mais grossos ou muito amarrutados, recomendamos que desactive o modo ECO (premindo novamente o botão ECO) para garantir um resultado ideal.
- Durante o engomar, a luz piloto do ferro acende e apaga consoante a necessidade de calor, sem afectar a utilização.
- Para obter vapor, carregue no comando do vapor que se encontra na pega do ferro - fig.11. Se soltar o comando, o vapor pára.

- Se utilizar amido, pulverize-o no lado oposto ao que vai ser engomado.

**Recomendação:** Aquando da primeira utilização ou se não tiver utilizado o vapor durante alguns minutos, afaste o ferro da peça de roupa e carregue repetidamente no comando do vapor - **fig 11**, de modo a eliminar a água fria no circuito de vapor.

**Regulação da temperatura do ferro:** o seu ferro aquece rapidamente, comece por passar primeiro os tecidos que só podem ser engomados a baixas temperaturas e termine com aqueles que exigem uma temperatura mais elevada. Se engomar um tecido com fibras mistas, regule a temperatura para a fibra mais delicada. Se pretender utilizar o vapor nos tecidos delicados (\*), carregue com moderação no comando do vapor por forma a evitar eventuais perdas de água.

Se colocar o comando do termóstato na posição "Min", o ferro não aquece.

Durante as pausas, não pouse o ferro sobre um suporte metálico, pois poderia danificá-lo. Em vez disso, coloque-o sobre a base para repouso do ferro que está equipada com protecções antiderrapantes e foi concebida para resistir a altas temperaturas.

## 7 • Engomar na vertical

- Ajuste o botão de temperatura do ferro para a posição máxima.
- Pendure a peça de roupa num cabide e alise ligeiramente o tecido com a mão.
- Carregue no comando do vapor - **fig.11** de forma intermitente, efectuando um movimento de cima para baixo - **fig.12**.

Exemplos de utilização da função de alisamento vertical:

- Alisar no cabide os tecidos delicados que não deseja que entrem em contacto com o ferro quente.
- Engomar ao de leve uma camisa ou um fato imediatamente antes de vesti-lo.

Uma vez que o vapor produzido é muito quente, nunca passe a ferro roupa vestida numa pessoa, utilize sempre um cabide. Para tecidos que não o linho ou o algodão, mantenha o ferro a uma distância de alguns centímetros para não queimar o tecido.

## 8 • Engomar sem vapor

- Não pressione o comando do vapor.

## 9 • Encher novamente o depósito

- Produção de vapor inexistente e indicador luminoso de "depósito vazio" pisca - **fig.13**: o depósito de água está vazio.
- Retire o depósito de água amovível com a ajuda da pega (situada na parte da frente do gerador de vapor) - **fig.14** e encha-o - **fig.5** sem ultrapassar o nível máximo.

Se a água transbordar, deite fora o excesso.

- Coloque-o correctamente no seu compartimento até ouvir um "clic" de bloqueio. Pressione o botão Restart, situado no painel de comandos, o indicador luminoso vermelho desliga-se.
- O gerador de vapor e o ferro estão prontos para engomar quando o indicador luminoso de vapor está aceso e a luz piloto do ferro desligada.

## 10 • Arrumar o gerador de vapor

- Desligue o gerador no interruptor luminoso ligar/desligar e retire a ficha da tomada. Coloque o ferro sobre a base de repouso do ferro do gerador de vapor. Desça o aro de suporte sobre o ferro até ouvir um "clic" de bloqueio, indicando que o ferro está bloqueado de forma segura sobre a caldeira (consoante o modelo) - **fig 1**. Pegue no cabo, dobre-o em dois. Arrume o cabo de vapor no respectivo compartimento. Enrole o cabo eléctrico e prenda-o com a ajuda do velcro.
- Deixe arrefecer o gerador de vapor pelo menos uma hora antes de arrumá-lo, caso tenha de arrumá-lo num armário ou num

espaço estreito. Pode arrumar o seu gerador de vapor em total segurança.

## LIMPEZA E MANUTENÇÃO

### 11 • Limpar o seu gerador

Nunca coloque o ferro ou a caldeira debaixo da água da torneira.

Nunca utilize produtos de limpeza ou descalcificantes para limpar a base ou a caldeira.

- A base : limpe a base arrefecida do ferro com um pano húmido ou uma esponja não-abrasiva.
- A caldeira : Regularmente, limpe as partes plásticas com um pano macio.

### 12 • Remover facilmente o calcário da caldeira

Não coloque produtos anti-calcário (vinagre, detergentes anti-calcário industriais...) para descalcificar a caldeira, por forma a não danificá-la. Antes de proceder ao esvaziamento da caldeira, é obrigatório deixá-la arrefecer durante mais de 2 horas, para evitar qualquer risco de queimadura.

#### Modelos com colector de calcário

- Para prolongar a vida útil do gerador de vapor e evitar resíduos de calcário, o gerador de vapor está equipado com um colector de calcário integrado. Este colector, colocado na caldeira, recupera automaticamente o calcário que se forma no interior.

#### Princípio de funcionamento:

- Uma luz piloto laranja "Calc-Away System" pisca - fig.15 no painel de comandos para indicar que é necessário enxaguar o colector.
- Uma vez o gerador de vapor totalmente arrefecido, retire a tampa do colector de calcário - fig.16.

**ATENÇÃO!** Esta operação não deve ser efectuada enquanto o gerador de vapor não estiver desligado há pelo menos duas horas e não estiver totalmente frio.

Para efectuar esta operação, o gerador de vapor deve estar situado na proximidade de um lava-loiça, dada a possibilidade de saída de água da caldeira aquando da sua abertura.

- Desenrosque totalmente o colector e retire-o da caldeira. O colector contém o calcário acumulado na caldeira - fig.17.
- Para limpar devidamente o colector, basta enxaguar-lo com água corrente de modo a eliminar o calcário que contém - fig.18.
- Volte a instalar o colector no respectivo compartimento enroscando-o na totalidade de modo a assegurar a estanquicidade - fig.19.
- Volte a colocar a tampa do colector de calcário no lugar - fig.20.

Aquando da próxima utilização, prima o botão "Restart" situado no painel de comandos para desligar o indicador luminoso laranja "Calc-Away System".

Como complemento desta manutenção regular, é recomendado proceder à lavagem completa da caldeira uma vez a cada 6 meses ou a cada 25 utilizações.

- Certifique-se de que o gerador está frio e desligado há mais de 2 horas.
- Coloque o gerador de vapor junto ao lava-loiça e o ferro de lado sobre o respectivo repouso.
- Retire o colector de calcário e esvazie-o - fig.16-17.
- Mantenha o seu gerador de vapor na posição inclinada e com uma garrafa encha a caldeira com ¼ de litro de água da torneira - fig.24.
- Agite a caldeira durante alguns instantes e esvazie-a completamente no lava-loiça - fig.25-26.
- Volte a colocar o colector no respectivo lugar enroscando-o para garantir a estanquicidade - fig.19.
- Volte a colocar a tampa do colector de calcário no lugar - fig.20.

## Modelos sem colector de calcário ☼

- Para prolongar a duração de vida do seu gerador de vapor e evitar os resíduos de calcário, o seu gerador de vapor está equipado com um indicador laranja "Esvaziamento da caldeira" que pisca no painel de controlo sempre que tenha de proceder ao esvaziamento do aparelho - fig.21.
- Se o indicador luminoso laranja "esvaziamento da caldeira" piscar, pode continuar a passar a ferro como habitualmente, mas é aconselhável enxaguar a caldeira antes da próxima utilização.

**ATENÇÃO!** Esta operação não deve ser efectuada enquanto o gerador de vapor não estiver desligado há pelo menos duas horas e não estiver totalmente frio.

- Coloque o gerador de vapor no rebordo do lava-loiça e o ferro ao lado, sobre a respectiva base.
- Desaperte a tampa de limpeza rodando-a de 1/4 de volta para a esquerda - fig.22.
- Com a ajuda de uma moeda, desaperte lentamente a tampa de limpeza da

caldeira - fig.23.

- Mantenha o gerador de vapor na posição inclinada e, com uma garrafa, encha a caldeira com 1/4 de litro de água da torneira - fig.24.
- Agite a caldeira durante alguns momentos - fig.25 e, de seguida, esvazie-a totalmente por cima do lava-loiça - fig.26.
- Aconselhamos a que repita esta operação uma segunda vez para obter um bom resultado.
- Aperte e feche a tampa de limpeza da caldeira com a ajuda da moeda - fig.27.
- Volte a colocar a tampa - fig.28.

Aquando da próxima utilização, carregue na tecla "Restart" para apagar o indicador luminoso laranja.

O gerador de vapor não funciona sem o colector de calcário/tampa de limpeza (consoante o modelo).

Uma descalcificação regular do seu gerador de vapor permite manter um bom desempenho do vapor ao longo do tempo.

## UM PROBLEMA COM O SEU GERADOR DE VAPOR

| Problemas  | Causas possíveis   | Soluções   |
|--|--|--|
| O gerador de vapor não liga ou a luz piloto do ferro e o interruptor luminoso ligar/desligar não estão acesos. | O aparelho não está ligado.  | Verifique se o aparelho está devidamente ligado a uma tomada em estado de funcionamento e se está ligado à corrente.       |
| A água sai pelos orifícios da base.  | Utiliza vapor com demasiada frequência quando o ferro não está suficientemente quente.                               | Verifique a regulação do termóstato. Aguarde até que a luz piloto do ferro se apague antes de accionar o comando de vapor. |
|  | A água condensou-se nos tubos porque está a utilizar o vapor pela primeira vez ou não o utilizava há já algum tempo. | Ajuste a frequência de utilização do gatilho de vapor em função da posição do termóstato (cf § 6).                         |
|  |  | Carregue no comando de vapor fora da tábua de engomar até que o ferro produza vapor.                                       |

| Problemas   | Causas possíveis  | Soluções   |
|---|---|--|
| Marcas de água aparecem na roupa.   | A cobertura da tábua está saturada de água, porque não está adaptada à potência de um gerador de vapor. | Certifique-se que a tábua é adequada (tabuleiro com grelha que evite a condensação).   |
| Manchas brancas saem pelos orifícios da base.   | A sua caldeira está a libertar calcário, uma vez que não é enxaguada regularmente.                      | Consoante o modelo:<br>- Enxagúe o colector quando o indicador luminoso "Calc-Away System" pisca.<br>- Enxagúe a caldeira quando o indicador "Esvaziamento da caldeira" pisca.<br>Se a sua água for extremamente calcária, aumente as frequências. |
| Sai líquido castanho pelos orifícios da base do ferro que mancha a roupa.                                 | Utiliza produtos químicos para proceder à descalcificação ou aditivos na água que utiliza para engomar. | Nunca adicione qualquer produto no depósito (ver § 2).<br>Contacte um Serviço de Assistência Técnica autorizado.   |
| A base está suja ou castanha e pode manchar a roupa.  | Utiliza uma temperatura muito elevada.  | Veja os nossos conselhos sobre a regulação das temperaturas.   |
|   | A roupa não foi suficientemente enxaguada ou engomou uma nova peça antes de a lavar.                    | Certifique-se que a roupa está suficientemente enxaguada para eliminar os eventuais restos de detergente ou produtos químicos nas novas peças de roupa.  |
|   | Está a utilizar goma.   | Pulverize sempre a goma no lado oposto ao que vai ser engomado.  |
| Há pouco vapor ou não há vapor.   | O depósito está vazio (o indicador luminoso vermelho pisca).  | Encha o depósito de água e carregue no botão "Restart" no painel de comandos.  |
|   | A temperatura da base está regulada no máximo.  | O gerador está a funcionar mas o vapor é muito quente e seco. Por conseguinte, é menos visível.  |
|   | O depósito não está correctamente colocado no seu compartimento.  | Coloque-o correctamente no seu compartimento até ouvir um "clic" de bloqueio.  |
| Sai vapor à volta do colector / tampa (consoante o modelo).   | A tampa / colector (consoante o modelo) está mal apertado.  | Volte a apertar a tampa / colector após deixar arrefecer o aparelho durante 2 horas.   |
|   | A junta da tampa / colector (consoante o modelo) está danificada.                                       | Contacte um Serviço de Assistência Técnica autorizado.   |
|   | O aparelho está avariado.   | Não utilize o gerador de vapor e contacte um Serviço de Assistência Técnica Autorizado.  |
| O indicador luminoso vermelho de "Depósito vazio" pisca.  | Não premiu a tecla "Restart".   | Carregue na tecla "Restart" para um novo arranque situada no painel de controlo até o indicador luminoso se apagar.  |
| Sai vapor ou água pela parte de baixo do aparelho.  | O aparelho está avariado.   | Não utilize o gerador de vapor e contacte um Serviço de Assistência Técnica Autorizado.  |
| O indicador luminoso laranja "Calc-Away System" ou "Esvaziamento da caldeira" (consoante o modelo) pisca. | Não premiu a tecla "Restart".   | Carregue na tecla "Restart" para um novo arranque situada no painel de controlo até o indicador luminoso se apagar.  |

Se não for possível determinar a causa da avaria, dirija-se a um Serviço de Assistência Técnica autorizado ROWENTA. A ROWENTA assegura uma garantia contratual de 2 anos, a partir da data de compra, salvo legislação específica do seu país.

www.rowenta.pt

## ΠΕΡΙΓΡΑΦΗ

1. Λαβή του σιδήρου
2. Πλήκτρο παροχής ατμού
3. Κουμπί ρύθμισης θερμοκρασίας του σιδήρου
4. Δοχείο
5. Μύτη ακριβείας
6. Safety lock (ασφάλιση του σιδήρου πάνω στη βάση)\*
7. Αποσπώμενο δοχείο νερού 1,4 L
8. Θύρα γεμίματος της δεξαμενής
9. Κάλυμμα συλλέκτη αλάτων ή πόμα αδειάματος\*
10. Αποθήκευση καλωδίου ρεύματος (βέλκρο)
11. Βάση για τη στήριξη του σιδήρου
12. Φωτεινή ένδειξη του σιδήρου
13. Καλώδιο ατμού
14. Θήκη αποθήκευσης καλωδίου ατμού
15. Calc Away system\*
16. Πίνακας λειτουργιών
  - a. Φωτεινή ένδειξη ότι ο ατμός είναι έτοιμος
  - b. Πλήκτρο ECO
  - c. Πλήκτρο επανεκκίνησης «Restart»
  - d. Ένδειξη Calc away system ή αδειάματος του λέβητα\*
  - e. Φωτεινή ένδειξη ότι το δοχείο νερού είναι άδειο
17. Διακόπτης ενεργοποίησης / απενεργοποίησης

\* ανάλογα το μοντέλο

EL

## ΠΡΟΕΤΟΙΜΑΣΙΑ

### 1 • Safety lock (ανάλογα με το μοντέλο)

- Το σύστημα σιδερώματος διαθέτει ειδικό άγκιστρο για να στηρίζεται το σίδερο πάνω στη δεξαμενή και να ασφαλίσει ώστε να διευκολύνεται η μεταφορά και η φύλαξη του συστήματος:
- ασφάλιση - **εικ.1.**
- Απασφάλιση - **εικ.2.**
- Για να μεταφέρετε το σύστημα σιδερώματος από τη λαβή του σιδήρου:
- τοποθετήστε το σίδερο πάνω στην πλάκα εναπόθεσης του σιδήρου του συστήματος σιδερώματος και χαμηλώστε το άγκιστρο συγκράτησης του σιδήρου ώσπου να κλείσει και να ασφαλίσει (θα ακούσετε το χαρακτηριστικό "κλικ") - **εικ.1.**
- Πιάστε το σίδερο από τη λαβή για να μεταφέρετε το σύστημα σιδερώματος - **εικ.3.**

### 2• Τι είδος νερού πρέπει να χρησιμοποιώ;

#### Νερό βρύσης

- Η συσκευή σας σχεδιάστηκε για να λειτουργεί με νερό της βρύσης. Αν το νερό σας είναι πολύ σκληρό, αναμίξτε 50% νερό της βρύσης και 50% απιονισμένο νερό του εμπορίου.
- Σε κάποιες παραθαλάσσιες περιοχές, η περιεκτικότητα του νερού σε άλατα μπορεί να είναι υψηλή. Σε αυτήν την περίπτωση, χρησιμοποιήστε αποκλειστικά απιονισμένο νερό.

### Αποσκληρυντικό νερού

- Υπάρχουν πολλοί τύποι αποσκληρυντικών νερού και τα περισσότερα από αυτά μπορούν να χρησιμοποιηθούν στην κεντρική μονάδα ατμού. Ωστόσο, ορισμένα αποσκληρυντικά νερού, ιδιαίτερα όσα χρησιμοποιούν χημικά προϊόντα όπως το αλάτι, είναι δυνατό να προκαλέσουν λευκούς ή καφετί λεκέδες, ιδίως στην περίπτωση των φίλτρων νερού.
- Αν συναντήσετε αυτό το πρόβλημα, σας συνιστούμε να χρησιμοποιήσετε ακατέργαστο νερό βρύσης ή εμφιαλωμένο νερό.
- Μόλις αλλαχτεί το νερό, θα απαιτούνται πολλές χρήσεις για να λυθεί το πρόβλημα. Συνιστάται να δοκιμάσετε τη λειτουργία ατμού για πρώτη φορά σε ένα χρησιμοποιημένο πανί, το οποίο μπορεί στη συνέχεια να πετάξετε προκειμένου να μην προκαλέσετε ζημιές στα ρούχα σας.

### Μην ξεχνάτε:

- Δεν πρέπει να χρησιμοποιείτε ποτέ νερό βροχής ή νερό που περιέχει πρόσθετα (όπως άμυλο, αρώματα ή νερό προερχόμενο από οικιακές συσκευές). Τα πρόσθετα αυτά είναι δυνατό να επηρεάσουν τις ιδιότητες του ατμού και, σε υψηλή θερμοκρασία.

### 3 • Προετοιμασία του ατμοσίδηρου

- Τοποθετήστε το ατμοσίδηρο σε σταθερή και οριζόντια επιφάνεια που είναι ανθεκτική στη θερμότητα.

- Αφαιρέστε το αποσπώμενο δοχείο νερού (που βρίσκεται στο μπροστινό τμήμα του ατμοσίδηρου) με τη βοήθεια της λαβής - **εικ.4.**
- Γεμίστε το δοχείο νερού χωρίς να ξεπεράσετε το ανώτατο σημείο - **εικ.5.**
- Ξαναποθετήστε το μέχρι τέρμα μέσα στην υποδοχή του έως ότου ακούσετε ένα χαρακτηριστικό «κλικ».
- Ξετυλίξτε εντελώς το ηλεκτρικό καλώδιο και βγάλτε το καλώδιο ατμού από τη θήκη του - **εικ.6.**
- Συνδέστε το ατμοσίδηρο σε μία ηλεκτρική πρίζα με γείωση - **εικ.7.**

## ΧΡΗΣΗ

### 4 • Έναρξη λειτουργίας του ατμοσίδηρου

- Πιέστε τον φωτεινό διακόπτη λειτουργίας On/Off - **εικ.8,** αναβοσβήνει. Η πράσινη φωτεινή ένδειξη (πάνω στον πίνακα ρυθμίσεων) αναβοσβήνει και το μπόιλερ θερμαίνεται).
- Μετά από περίπου ένα λεπτό, και τακτικά κατά τη χρήση, η ηλεκτρική αντλία που διαθέτει η συσκευή σας τροφοδοτεί τον λέβητα με νερό. Αυτό δημιουργεί ένα θόρυβο που είναι φυσιολογικός.
- Το ατμοσίδηρο είναι έτοιμο για σιδέρωμα όταν η ένδειξη ατμού ανάψει και η ένδειξη του σίδηρου σβήσει.

Κατά την πρώτη χρήση, η συσκευή μπορεί να παράγει μία εκπομπή καπνού και μία αβλαβή μυρωδιά. Αυτό το φαινόμενο που δεν επηρεάζει τη χρήση της συσκευής θα εξαφανιστεί γρήγορα.

### 5 • Λειτουργίες του πίνακα ρυθμίσεων

- Η πράσινη φωτεινή ένδειξη αναβοσβήνει - **εικ. 8:** η συσκευή σας θερμαίνεται.
- Η πράσινη φωτεινή ένδειξη έχει ανάψει - **εικ. 10:** ο ατμός είναι έτοιμος.
- Η κόκκινη φωτεινή ένδειξη αναβοσβήνει - **εικ.13:** το δοχείο είναι άδειο.
- Η πορτοκαλί ένδειξη "Calc-Away System" ή «καθαρισμός του μπόιλερ» - **εικ. 15 ή εικ. 21** (ανάλογα με το μοντέλο) αναβοσβήνει: πρέπει να ξεπλύνετε τον συλλέκτη αλάτων ή να ξεπλύνετε το μπόιλερ

### 6 • Σιδερώστε με ατμό

- Ρυθμίστε το κουμπί ρύθμισης του θερμοστάτη ανάλογα με τον τύπο υφάσματος που πρόκειται να σιδερώσετε - **εικ.9.** Συμβουλευθείτε τον ακόλουθο πίνακα.
- Η ένδειξη του σίδηρου ανάβει. Προσοχή: με την έναρξη του σιδερώματος και όταν μειώνετε τη θερμοκρασία κατά το σιδέρωμα, η συσκευή είναι έτοιμη όταν η ένδειξη του θερμοστάτη που βρίσκεται στον πίνακα ρυθμίσεων παραμένει σταθερή.
- Κατά τη διάρκεια του σιδερώματος, όταν αυξήσετε τη θερμοκρασία του σίδηρου, μπορείτε να σιδερώσετε αμέσως.

| ΥΦΑΣΜΑΤΑ                                    | ΘΕΣΗ ΤΟΥ ΔΕΙΚΤΗ ΤΟΥ ΘΕΡΜΟΣΤΑΤΗ |
|---|--------------------------------|
| ΧΗΜΙΚΕΣ ΪΝΕΣ<br>(π.χ. βισκόζη, πολυεστέρας) | • ☁                            |
| ΜΕΤΑΞΕΙΑ / ΜΑΛΛΙΝΑ                          | •• ☁                           |
| ΛΙΝΑ / ΒΑΜΒΑΚΕΡΑ                            | ••• ☁                          |



- **Λειτουργία ECO:** Το σύστημα σιδερώματος διαθέτει μία λειτουργία για ECO η οποία καταναλώνει λι-

γότερη ενέργεια ενώ ταυτόχρονα εγγυάται αρκετή ροή ατμού για αποτελεσματικό σιδέρωμα.

Για να ενεργοποιήσετε τη λειτουργία αυτή, αφού ρυθμίσετε σωστά τον θερμοστάτη του σίδηρού σας (βλ. παραπάνω πίνακα) πιέστε το πλήκτρο Eco που βρίσκεται στον πίνακα λειτουργίας.

Η λειτουργία ECO μπορεί να χρησιμοποιηθεί για όλα τα είδη υφάσματος. Όταν σιδερώνετε ωστόσο πολύ χοντρά ή τσαλακωμένα υφάσματα, σας συνιστούμε να απενεργοποιήσετε τη λειτουργία ECO (πιέζοντας πάλι το κουμπί ECO) για να έχετε εγγυημένα τέλεια αποτελέσματα.

- Κατά το σιδέρωμα, η φωτεινή ένδειξη που βρίσκεται πάνω στο σίδερο ανάβει και σβήνει ανάλογα με την ανάγκη θέρμανσης, χωρίς να επηρεάζει τη χρήση του.
- Για την απόκτηση ατμού, πατήστε πάνω στον διακόπτη ατμού ο οποίος βρίσκεται πάνω στη

λαβή του σίδηρου - **εικ.11**. Η ροή ατμού διακόπτεται εάν σταματήσετε να πιέζετε τον διακόπτη.

- Πάντα ψεκάζετε το προϊόν κολληρίσματος από την ανάποδη πλευρά του ρούχου και όχι από αυτή που σιδερώνετε.

Σας συμβουλευόμαστε: Κατά την πρώτη χρήση ή εάν δεν έχετε χρησιμοποιήσει τον ατμό για μερικά λεπτά πιέστε αρκετές φορές διαδοχικά τον διακόπτη ατμού - **εικ 11** μακριά από το ρούχο. Αυτό θα επιτρέψει την απομάκρυνση του κρούσιμου νερού από το κύκλωμα ατμού

#### **Ρύθμιση του θερμοστάτη του σίδηρου:**

Το σίδερο σας θερμαίνεται γρήγορα. Αρχίστε με τα υφάσματα που σιδερώνονται σε χαμηλή θερμοκρασία και τελειώστε με εκείνα που αντέχουν πιο υψηλές θερμοκρασίες. Εάν σιδερώνετε συνθετικά ρούχα, ρυθμίστε τη θερμοκρασία στο χαμηλότερο σημείο, για το πιο ευαίσθητο είδος ίνας. Αν θέλετε να χρησιμοποιήσετε ατμό σε ευαίσθητα υφάσματα, ενεργοποιήστε απαλά τον ατμό για να αποφύγετε ενδεχόμενες διαρροές. Αν γυρίσετε τον θερμοστάτη στο «Min», το σίδερο σας δεν θα θερμαίνεται.

Μην τοποθετείτε το σίδερο σε μεταλλική βάση. Κατά τα ενδιάμεσα χρονικά διαστήματα που δεν σιδερώνετε, ακουμπήστε το σίδερο πάνω στην πλάκα της βάσης. Η πλάκα διαθέτει αντιολισθητικά πέλματα και έχει σχεδιαστεί ώστε να είναι ανθεκτική στις υψηλές θερμοκρασίες.

#### **7 • Σιδερώνετε κάθετα**

- Ρυθμίστε τον διακόπτη θερμοκρασίας που βρίσκεται πάνω στο σίδερο στη μέγιστη θέση.
  - Κρεμάστε τα ρούχα σε μια κρεμάστρα τεντώνοντας ελαφρά το ύφασμα με το χέρι.
  - Πιέζετε συνεχόμενα τη λειτουργία ατμού - **εικ.11** - σιδερώνοντας το ρούχο με κινήσεις από τα πάνω προς τα κάτω - **εικ.12**.
- Παραδείγματα για τη χρήση του κάθετου σιδερώματος:
- Σιδερώνετε σε καλόγηρο τα ευαίσθητα υφάσματα που δεν θέλετε να έλθουν σε επαφή με το καυτό σίδερο.

- Φρεσκαρίστε τα πουκάμισα πριν ακριβώς φορεθούν.

Ο παραγόμενος ατμός είναι πολύ καυτός: μην σιδερώνετε ποτέ κάθετα ένα ρούχο πάνω σε ένα άτομο, αλλά πάντα πάνω στον καλόγηρο. Για τα υφάσματα που δεν είναι λινά ή βαμβακερά, κρατήστε το σίδερο μερικά εκατοστά μακριά από το ύφασμα ώστε να αποφύγετε το κάψιμο του υφάσματος.

#### **8 • Στεγνό σιδέρωμα**

- Μην πιέζετε τον διακόπτη ατμού που βρίσκεται πάνω στη λαβή του σίδηρου.

#### **9 • Γεμίστε πάλι το δοχείο νερού**

- Ο ατμός έχει τελειώσει και η φωτεινή ένδειξη "το δοχείο νερού είναι άδειο" αναβοσβήνει, - **εικ.13**: το δοχείο νερού είναι άδειο.
- Αφαιρέστε το αποσπώμενο δοχείο νερού με τη λαβή (στο μπροστινό μέρος του συστήματος σιδερώματος) - **εικ.14** και γεμίστε το - **εικ.5** χωρίς να υπερβείτε τη μέγιστη ένδειξη (Max).

Αν υπερχειλίζει, αφαιρέστε το παραπάνω νερό.

- Επανατοποθετήστε το καλά μέσα στη θέση του μέχρι να ακουστεί το κλικ. Πατήστε το πλήκτρο επανεκκίνησης Restart, που βρίσκεται πάνω στον πίνακα λειτουργίας. Ανάβει η κόκκινη φωτεινή ένδειξη.
- Το σύστημα σιδερώματος και το σίδερο είναι έτοιμα για σιδέρωμα όταν ανάψει η ένδειξη ατμού και σβήσει η ένδειξη του σίδηρου.

#### **10 • Αποθήκευση του ατμοσίδηρου**

- Σταματήστε τη λειτουργία της γεννήτριας ατμού με τον φωτεινό διακόπτη λειτουργίας ON/OFF και απουσιώστε την από το ρεύμα. Τοποθετήστε το σίδερο πάνω στη βάση του. Κατεβάστε το άγκιστρο πάνω στο σίδερο ώσπου να ακούσετε το χαρακτηριστικό «κλικ», ένδειξη ότι το σίδερο σας έχει ασφαλιστεί. Το σίδερο σας έχει κλειδώσει με ασφάλεια πάνω στο δοχείο του (ανάλογα με το μοντέλο) - **εικ 1**. Κρατήστε το καλώδιο και διπλώστε το στα δύο. Φυλάξτε το καλώδιο ατμού στη θέση του. Τυλίξτε το καλώδιο ρεύματος και στερεώστε το με τη βοήθεια του βέλκρου.

• Αφήστε το ατμοσίδηρο να κρυώσει για τουλάχιστον μία ώρα προτού το φυλάξετε, σε περίπτωση που επιθυμείτε να το αποθηκεύσετε σε ντουλάπι ή στενό χώρο. Μπορείτε να φυλάξετε το ατμοσίδηρο με κάθε ασφάλεια.

• Αφού κρυώσει εντελώς το ατμοσίδηρο, αφαιρέστε το κάλυμμα του συλλέκτη αλάτων - **εικ.16.**

## ΣΥΝΤΗΡΗΣΗ ΚΑΙ ΚΑΘΑΡΙΣΜΟΣ

### 11 • Καθαρίστε τη γεννήτρια ατμού

Μην χρησιμοποιείτε ποτέ ισχυρά καθαριστικά ή αντιαλκαλικά προϊόντα για να καθαρίσετε την πλάκα ή τον ατμολέβητα. Μην βάζετε ποτέ το σίδηρο ή το δοχείο του απευθείας κάτω από τη βρύση.

- Η πλάκα του σιδήρου: καθαρίστε την κρύα πλάκα του σιδήρου σας με ένα υγρό πανί ή ένα μη λειαντικό σφουγγάρι.
- Το δοχείο: Καθαρίζετε ανά τακτά χρονικά διαστήματα τα πλαστικά του τμήματα με μαλακό πανάκι.

### 12 • Εύκολη αφαλάτωση του ατμοσίδηρου

Μην βάζετε προϊόντα αφαίρεσης αλάτων (ξίδι, βιομηχανικά προϊόντα αφαίρεσης αλάτων) για να ξεπλύνετε το μπόιλερ: μπορεί να του κάνουν ζημιά. Προτού προχωρήσετε στην εκκένωση του δοχείου νερού του ατμοσίδηρου, πρέπει οπωσδήποτε να αφήσετε το ατμοσίδηρο να κρυώσει για δύο ώρες για να αποφευχθεί κάθε κίνδυνος εγκαύματος.

#### Μοντέλα με συλλέκτη αλάτων ☘

- Για να παρατείνετε τη διάρκεια ζωής του ατμοσίδηρου σας και για να αποφύγετε το να παραμένουν άλατα μέσα στο μπόιλερ, το ατμοσίδηρο διαθέτει ενσωματωμένο συλλέκτη αλάτων. Ο συλλέκτης αυτός, που βρίσκεται μέσα στον λέβητα, μαζεύει αυτόματα τα άλατα που σχηματίζονται στο εσωτερικό.

#### Αρχή λειτουργίας:

- Μια πορτοκαλί φωτεινή ένδειξη "Calc-Away System" αναβοσβήνει - **εικ.15** στον πίνακα λειτουργίας, ένδειξη ότι πρέπει να καθαρίσετε τον συλλέκτη.

**ΠΡΟΣΟΧΗ !** Η διαδικασία αυτή πρέπει να γίνεται εφόσον η γεννήτρια ατμού δεν είναι στο ρεύμα για τουλάχιστον δύο ώρες και έχει κρυώσει τελείως. Για να κάνετε αυτή τη διαδικασία, η γεννήτρια ατμού πρέπει να βρίσκεται κοντά σε νεροχύτη διότι μπορεί να τρέξει νερό από το δοχείο όταν την ανοίξετε.

- Ξεβιδώστε τελείως τον συλλέκτη και βγάλτε τον από την βάση: περιέχει τα άλατα που συσσωρεύτηκαν μέσα στον λέβητα. - **εικ.17.**
- Για να καθαρίσετε καλά τον συλλέκτη αλάτων, ξεπλύνετε τον απλά στη βρύση για να βγάλετε τα άλατα που περιέχει - **εικ.18.**
- Τοποθετήστε τον συλλέκτη αλάτων πίσω στη θέση του και βιδώστε καλά ώστε να μην υπάρξει διαρροή νερού - **εικ.19.**
- Τοποθετήστε το καπάκι του συλλέκτη πίσω στη θέση του - **εικ.20.**

Την επόμενη φορά που θα χρησιμοποιήσετε τη γεννήτρια, πιέστε το πλήκτρο "Restart" πάνω στον πίνακα ελέγχου για να σβήσετε την πορτοκαλί φωτεινή ένδειξη "Calc-Away System".

Εκτός από αυτή την τακτική συντήρηση, σας συνιστούμε να πλένετε καλά τον λέβητα κάθε 6 μήνες ή μετά από κάθε 25 χρήσεις.

- Ελέγξτε ότι το σύστημα ατμού έχει κρυώσει και είναι εκτός πρίζας για πάνω από 2 ώρες.
- Τοποθετήστε το σύστημα ατμού στην άκρη του νεροχύτη σας και το σίδηρο δίπλα, στερεωμένο πάνω στη βάση του.
- Αφαιρέστε το καπάκι του συλλέκτη και ξεβιδώστε τον συλλέκτη αλάτων - **εικ.16-17.**
- Κρατήστε τη γεννήτρια ατμού σε κεκλιμένη θέση και, με ένα δοχείο, γεμίστε το δοχείο νερού με ¼ λίτρο νερό της βρύσης - **εικ.24.**
- Ανακινήστε το δοχείο για λίγο, κατόπιν αδειάστε το στον νεροχύτη - **εικ.25-26.**
- Ξαναβάλτε στη θέση του τον συλλέκτη αλάτων και βιδώστε τον καλά, για να εξασφαλίσετε την στεγανότητά του - **εικ.19.**
- Τοποθετήστε ξανά το σφράγισμα του συλλέκτη αλάτων στη θέση του - **εικ.20.**

## Μοντέλα χωρίς συλλέκτη αλάτων ☼

- Για να παρατείνετε τη διάρκεια ζωής του ατμοσίδηρου σας και να αποφύγετε τις εκκρίσεις επικαθίσεων αλάτων, το ατμοσίδηρό σας διαθέτει μια πορτοκαλί ένδειξη «Καθαρισμός του μπόιλερ» που αναβοσβήνει στον πίνακα οργάνων όταν πρέπει να εκτελέσετε καθαρισμό του λέβητα **εικ.21**.
- Εάν η πορτοκαλί ένδειξη «Καθαρισμός του μπόιλερ» αναβοσβήνει, μπορείτε να συνεχίσετε κανονικά να σιδερώνετε, αλλά θυμηθείτε εκ των προτέρων να ξεπλύνετε τον λέβητα πριν την επόμενη χρήση.

**ΠΡΟΣΟΧΗ!** Η διαδικασία αυτή πρέπει να γίνεται εφόσον η γεννήτρια ατμού δεν είναι στο ρεύμα για τουλάχιστον δύο ώρες και έχει κρυώσει τελείως.

- Τοποθετήστε το ατμοσίδηρο στην άκρη του νεροχύτη με το σίδερο να είναι στο πλάι πάνω στην πτέρνα του.
- Ξεβιδώστε το καπάκι της τάπας εκκένωσης περιστρέφοντας το κατά ¼ στροφής προς τα αριστερά - **εικ.22**.
- Με τη βοήθεια ενός κέρματος, ξεβιδώστε απαλά την τάπα εκκένωσης του μπόιλερ - **εικ.23**.
- Κρατήστε το ατμοσίδηρο σε κεκλιμένη θέση, και με μία κανάτα, γεμίστε αργά το μπόιλερ με ¼ λίτρου νερό βρύσης - **εικ.24**.

- Ανακινήστε για λίγα δευτερόλεπτα τη βάση - **εικ.25** και μετά αδειάστε τελείως πάνω από το νεροχύτη σας - **εικ.26**.
- Για να επιτύχετε καλύτερο αποτέλεσμα, σας συνιστούμε να επαναλάβετε τη διαδικασία μία φορά ακόμα.
- Βιδώστε πάλι και σφίξτε την τάπα εκκένωσης του λέβητα με το κέρμα - **εικ.27**.
- Τοποθετήστε πάλι στη θέση του το καπάκι της τάπας εκκένωσης - **εικ.28**.

Κατά την επόμενη χρήση, πατήστε το κουμπί "Restart" για να σβήσει η πορτοκαλί ένδειξη.

Το σύστημα ατμού δεν λειτουργεί χωρίς τον συλλέκτη αλάτων / την τάπα εκκένωσης (ανάλογα το μοντέλο).

Η τακτική αφαίρεση των αλάτων από το ατμοσίδηρό σας συμβάλλει στη μακρόχρονη διατήρηση των επιδόσεων ατμού.

## ΠΙΘΑΝΕΣ ΔΥΣΛΕΙΤΟΥΡΓΙΕΣ ΤΗΣ ΓΕΝΝΗΤΡΙΑΣ ΣΑΣ

| Προβλήματα   | Πιθανές αιτίες   | Λύσεις  |
|--|--|---|
| Το ατμοσίδηρο δεν ενεργοποιείται ή η ένδειξη του σιδήρου και ο φωτεινός διακόπτης on/off δεν είναι αναμμένα. | Η συσκευή δεν έχει τεθεί σε λειτουργία.  | Βεβαιωθείτε ότι η συσκευή είναι σωστά συνδεδεμένη σε μία πρίζα ρεύματος.  |
| Παρατηρείται διαρροή νερού από τις τρύπες της πλάκας του σιδήρου.  | Χρησιμοποιείτε υπερβολικά συχνά τον ατμό ενώ το σίδερο δεν είναι αρκετά ζεστό.   | Ελέγξτε τη ρύθμιση του θερμοστάτη. Περιμένετε έως ότου να σβήσει η ένδειξη του σιδήρου προτού πατήσετε τον διακόπτη ατμού.<br>Προσαρμόστε τη συχνότητα χρήσης του διακόπτη ατμού ανάλογα με τη θέση του θερμοστάτη (βλ. S 6). |
|  | Συμπεκνωμένη ποσότητα νερού έχει απομείνει μέσα στους σωλήνες, γιατί η συσκευή χρησιμοποιείται για πρώτη φορά ή δεν έχει χρησιμοποιηθεί για μεγάλο χρονικό διάστημα. | Πατήστε τον διακόπτη ατμού μακριά από τη σιδερώστρα σας, μέχρις ότου το σίδερο να εκπέμψει ατμό.  |

| Προβλήματα   | Πιθανές αιτίες  | Λύσεις   |
|--|---|--|
| Εμφανίζονται λωρίδες νερού πάνω στα ρούχα.   | Το κάλυμμα επιφάνειας εργασίας είναι μουσκεμένο με νερό διότι δεν είναι προσαρμωμένο στην ένταση του ατμοσίδηρου.   | Ελέγξτε ότι η επιφάνεια εργασίας σας είναι η κατάλληλη. Μία δικτυωτή επιφάνεια εργασίας πρέπει να χρησιμοποιηθεί, ώστε ο παραπάνω ατμός να δραπέτευσει.  |
| Παρατηρείτε διαρροή λευκών υγρών από τις τρύπες της πλάκας του σίδηρου.                                | Ο λέβητάς σας αποβάλλει άλατα γιατί δεν τον ξεπλένετε τακτικά.  | Ανάλογα με το μοντέλο:<br>- Ξεπλένετε τον συλλέκτη αλάτων όταν αναβοσβήσει η ένδειξη "Calc-Away System".<br>- Να ξεπλένετε το μπόιλερ όταν αναβοσβήνει η ένδειξη «καθαρισμός του μπόιλερ».<br>Αν το νερό σας περιέχει πολλά άλατα, αυξήστε τη συχνότητα ξεπλύματος.  |
| Παρατηρείτε διαρροή λευκών υγρών από τις τρύπες της πλάκας του σίδηρου και λεκιάζουν τα υφάσματα σας.  | Χρησιμοποιείτε πρόσθετα υλικά μέσα στο νερό του δοχείου (αρωματικά πρόσθετα και προϊόντα για κολλάρισμα).   | Ποτέ μην προσθέτετε οποιοδήποτε προϊόν μέσα στο δοχείο ή στο μπόιλερ (βλ. παράγραφο 2). Επικοινωνήστε με ένα εξουσιοδοτημένο κέντρο σέρβις.  |
| Η πλάκα του σίδηρου είναι βρώμικη ή καφέ και λεκιάζει τα ρούχα.  | Σιδερώνετε σε πολύ ψηλή θερμοκρασία.<br><br>Τα ρούχα σας δεν έχουν ξεπλυθεί σωστά ή σιδερώσατε ένα καινούριο ρούχο προτού το πλύνετε.<br><br>Χρησιμοποιείτε προϊόν κολλάρισματος.                                   | Παρακαλώ διαβάστε τις οδηγίες σχετικά με την διαχείριση της θερμοκρασίας.<br><br>Βεβαιωθείτε ότι τα ρούχα έχουν ξεπλυθεί σωστά ώστε να έχουν αφαιρεθεί τα ενδεχόμενα κατακάλια απορρυπαντικού ή τα χημικά προϊόντα από τα καινούρια ρούχα.<br><br>Ψεκάστε πάντα το προϊόν κολλάριαματος από την ανάποδη πλευρά και όχι από αυτήν που σιδερώνετε. |
| Εκπέμπεται λίγος ή καθόλου ατμός.  | Το δοχείο νερού είναι άδειο (αναβοσβήνει η κόκκινη φωτεινή ένδειξη).<br><br>Η θερμοκρασία της πλάκας του σίδηρου έχει οριστεί στο maximum.<br><br>Το δοχείο νερού δεν έχει τοποθετηθεί σωστά στη θέση του.          | Γεμίστε το δοχείο και πατήστε το κουμπί "Restart".<br><br>Το σύστημα ατμού λειτουργεί κανονικά αλλά ο ατμός είναι πολύ ζεστός και κατά συνέπεια ξηρός, οπότε είναι λιγότερο ορατός.<br><br>Επαναποθετήστε το καλά μέσα στη θέση του μέχρι να ακουστεί το κλικ.   |
| Εκπέμπεται ατμός γύρω από τον συλλέκτη / την τάπα (ανάλογα με το μοντέλο).                             | Ο συλλέκτης / η τάπα (ανάλογα με το μοντέλο) δεν είναι σωστά σφιγμένοι.<br><br>Ο σύνδεσμος στεγανοποίησης του συλλέκτη / της τάπας (ανάλογα με το μοντέλο) έχει υποστεί φθορά.<br><br>Η συσκευή είναι ελαττωματική. | Σφίξτε την τάπα / τον συλλέκτη αφού αφήσετε πρώτα τη συσκευή να κρυώσει για 2 ώρες.<br><br>Μη χρησιμοποιήσετε άλλο το ατμοσίδηρο και επικοινωνήστε με ένα εξουσιοδοτημένο κέντρο σέρβις.<br><br>Μη χρησιμοποιήσετε άλλο το ατμοσίδηρο και επικοινωνήστε με ένα εξουσιοδοτημένο κέντρο σέρβις.  |
| Αναβοσβήνει η κόκκινη ένδειξη «άδειο δοχείο νερού».  | Δεν πατήσατε το κουμπί "Restart".   | Πιέστε το πλήκτρο "Restart" έως ότου σβήσει η φωτεινή ένδειξη.   |
| Εκπέμπεται ατμός ή τρέχει νερό από το κάτω μέρος της συσκευής.   | Η συσκευή παρουσιάζει βλάβη.  | Μην χρησιμοποιείτε άλλο το ατμοσίδηρο και επικοινωνήστε με ένα εξουσιοδοτημένο κέντρο σέρβις.  |
| Αναβοσβήνει η πορτοκαλί ένδειξη «Calc-Away System» ή «καθαρισμός του μπόιλερ» (ανάλογα με το μοντέλο). | Δεν πατήσατε το κουμπί "Restart".   | Πιέστε το πλήκτρο "Restart" έως ότου σβήσει η φωτεινή ένδειξη.   |

Σε περίπτωση που δεν μπορείτε να βρείτε την αιτία της βλάβης, απευθυνθείτε σε ένα εξουσιοδοτημένο κέντρο σέρβις της ROWENTA. Η ROWENTA παρέχει εμπροχική εγγύηση 1 έτους για τη συσκευή και 2 ετών για τον λέβητα από την ημερομηνία αγοράς, εκτός αν υφίσταται ειδική νομοθεσία στη χώρα σας.

## ÜRÜNÜN TANITIMI

1. Ütünün tutacağı
2. Buhar tetiği
3. Ütünün sıcaklık ayar düğmesi
4. Gövde
5. Kusursuz ütuleme burnu
6. Safety lock (gövde üzerinde bulunan ütü kilidi)\*
7. Tak-çıkır su haznesi 1,4 L
8. Hazne doldurma kapağı
9. Kireç biriktirici veya boşaltma tıpası\*
10. Elektrik kablosu yuvası (cırt-cırt bant)
11. Ütü tabanlığı plakası
12. Ütünün göstergesi

13. Buhar kablosu
14. Buhar kablosu yuvası
15. Calc Away system\*
16. Gösterge tablosu
  - a. Buhar hazır göstergesi
  - b. ECO tuşu
  - c. Restart düğmesi
  - d. Voyant Calc away system veya kazan boşaltma\*
  - e. "Hazne boş" ışıklı göstergesi
17. Açma/kapama düğmesi

\* modeline göre

## HAZIRLIK

### 1 • Safety lock (modeline göre)

- Buhar istasyonunuz, taşınmasını ve muhafaza etmek üzerine yerine yerleştirilmesini kolaylaştıran, gövdesi üzerinde bir ütü destek halkası ile donatılmıştır:
- Kilitleme - **Şek.1.**
- Kilit açma - **Şek.2.**

Buhar istasyonunuzu ütünün tutacağından kavrayarak taşımak için:

- Ütüyü buhar santrali üzerine yerleştirin ve ütü destek halkasını kilit pozisyonuna gelene dek kapatın (bir "klik" sesi duyulur) - **Şek.1.**
- Buhar santralinizi taşımak için ütüyü tutacağından kavrayın - **Şek.3.**

### 2• Ne tür su kullanılmalıdır?

#### Musluk suyu

- Cihazınızın musluk suyuyla çalışacak şekilde tasarlanmıştır. Suyunuzun kireç oranı yüksek ise, %50 musluk suyu ve %50 saf suyu karıştırarak kullanabilirsiniz.
- Deniz kenarında bulunan bazı bölgelerde, suda bulunan tuz oranı yüksek olabilmektedir. Bu durumda yalnızca saf su kullanın.

#### Yumuşatıcı

- Birçok tipte yumuşatıcı mevcuttur ve bunların bir çoğu buhar santrali ile birlikte kullanılabilir. Yine de bazı yumuşatıcılar, özellikle de tuz gibi kimyasallar, tekstil

üzerinde koyu lekeler veya ağarmaya neden olabilirler. Bu durum bilhassa da su arıtma filtresi kullanılması halinde geçerlidir.

- Bu tip sorunlarla karşılaşmanız halinde, işleme tabi tutulmamış musluk suyu veya şişe suyu kullanmanızı tavsiye ediyoruz.
- Suyu değiştirmenizi takiben, sorun ancak birkaç kullanım sonunda ortadan kalkacaktır. Giysilerinize zarar vermemek için, buhar fonksiyonunu kullanmadan önce, eski bir bez veya havlu üzerinde deneme yapmanızı öneriyoruz.

#### Unutmayın:

- Asla yağmur suyu veya katkı maddeleri içeren sular kullanmayın (nişasta, parfüm veya elektrikli ev aletlerinden elde edilen sular). Bu tip katkı maddeleri, buharın özelliğini ve sıcaklığını olumsuz yönde etkileyebilir ve cihazın buhar üretme haznesi içinde kalıntılar oluşmasına, buna bağlı olarak giysilerde lekeler oluşmasına neden olabilir.

### 3 • Buhar Jeneratörünüzü Hazırlayın

- Buhar jeneratörünüzü sabit ve sığa dayanıklı yatay bir yüzey üzerine yerleştirin.
- Buhar santralinin önünde bulunan takılıp çıkarılabilir su haznesini tutacağı yardımı ile çıkarın - **Şek.4.**
- Maksimum seviyeyi geçmeden su haznesini doldurun - **Şekil .5.**

- Su haznesini yeniden bölmesine takın. Bir « klik » sesi duymanız gerekmektedir.
- Elektrik kordonunu tamamen açın ve buhar kordonunu bölmesinden çıkarın – **Şekil 6.**
- Buhar jeneratörünüzün fişini «topraklama» tipi bir elektrik prizine takın. **Şekil 7.**

## KULLANIM

### 4 • Buhar Jeneratörünüzü çalıştırın

- Işıklı açma/kapama düğmesine basın – **Şekil 8**, ışık yanar. Gösterge tablosu üzerinde yer alan yeşil ışık yanıp söner.
- Yaklaşık bir dakika sonra ve kullanım esnasında düzenli olarak, cihazınızda bulunan elektrikli pompa kazan içerisine su enjekte eder. Bu normal olan bir ses çıkarır.
- Buhar ışığı yandığında ve ütü ışığı söndüğünde buhar jeneratörün ve ütü ütüleme işlemi için hazırdır.



İlk kullanım süresince, zararsız bir duman ve koku olabilir. Bu olayın cihazın kullanımı üzerinde bir etkisi yoktur ve hemen kaybolacaktır.

### 5 • Gösterge tablosunun işleyişi

- Yeşil ışık yanıp sönüyor – **şekil 8:** Kazan ısıyor.
- eşil ışık yanıyor –**şekil 10:** buhar hazırdır.
- Kırmızı gösterge yanıp sönüyor - **Şekil.13 :** hazne boş.
- Turuncu "Calc-Away System" göstergesi - yanar ve söner veya "Hazne boşaltma" göstergesi - **Şek. 15** veya **Şek. 21** (modeline göre) yanıp sönüyor: Kireç toplayıcınızı/kazanı durulamalısınız.

### 6 • Buharlı ütülemek

- Termostat ayarını ütülenecek kumaş tipine göre ayarlayın - **Şek. 9.** Aşağıdaki tabloya bkz.
- Ütünün ışığı yanar. Dikkat: Ütüleme işleminin başında ve ütüleme sırasında sıcaklığı azalttığınızda, ütünün ışığı söndüğünde ve yeşil ışık sabit kaldığında cihaz kullanıma hazırdır.
- Ütüleme sırasında, ütünün sıcaklığını arttırırsanız, ütülemeye derhal başlayabilirsiniz.

| KUMAŞ  | BUHAR DÜĞMESİNİN POZİSYONU  |
|--|---|
| SENTETİKLER<br>(Polyester, Asetat, Akriklik, Polyamid) | •    |
| İPEK / YÜN   | ••   |
| KETEN/PAMUK  | •••  |



- **ECO fonksiyonu :** Buhar santraliniz, hem etkili bir ütüleme için yeterli buharı sağlayan hem de daha az enerji tüketimi sağlayan bir EKO modu ile donatılmıştır. Bunun için, ütünüzün termostatu doğru bir şekilde ayarlandığında (yukarıdaki tabloya bkz.), kontrol paneli üzerinde bulunan Eco tuşuna basın.

ECO fonksiyonu, her türlü kumaş tipi için kullanılabilir; yine de çok kalın veya kırıksık kumaşlar için, optimal sonuç elde etmek için, ECO fonksiyonunu kapatmanızı (ECO tuşu üzerine ikinci bir defa basarak).

- Ütüleme sırasında, ütünün üzerinde bulunan gösterge ışığı ısınma ihtiyacına göre yanar ve söner.
- Buhar elde etmek için, ütünün sap kısmına üzerinde yer alan buhar kontrolü düğmesi üzerine basınız. **şekil 11.** Buhar kontrol düğmesine basmayı bıraktığınızda buhar kesilir.
- Eğer çamaşır kolası kullanıyorsanız, çamaşır kolasını ütülenecek yüzün ters tarafına püskürtün.

Öneri: İlk kullanım esnasında veya birkaç dakika boyunca buharı kullanmadı iseniz:ütünün buhar kontrol düğmesine kıyafetin dışında birkaç kere peş peşe basın-**şekil 11.** Böylece buhar döngüsündeki soğuk su giderilecektir.

**Ütünün sıcaklığının ayarlanması:** Ütünün çok çabuk ısınır, Önce düşük sıcaklıkta ütölen kumaşlardan başlayın ve daha yüksek sıcaklıklar gerektiren kumaşlarla ütöleme işinizi sonlandırın. Eğer karışık dokulu kumaşlar ütölüyorsanız, en hassas kumaş türünü seçin. Hassas kumaşlar için (-), olası akıntıları önlemek amacıyla buhar kontrolünü çok ölçülü bir şekilde ayarlayın. Termostat düğmesi "min" konumunda olduğunda, ütünüz ısınmaz.

Ütöleme işlemine ara verdiğinizde, ütüyü asla metal bir ütü tabanlığı üzerine koymayın, ütüyü zarar verir, daha ziyade kutunun ütü tabanlık plakası üzerine koyabilirsiniz:kaymaz yüzeyi sayesinde ve çok yüksek sıcaklıklara dayanabilecek şekilde tasarlanmıştır.

## 7 • Dikey olarak buruşukluk gidermek

- Ütünün sıcaklık düğmesini maksimum konumuna getirin.
  - Kıyafeti bir askıya asın ve kumaşı bir elinizle hafifçe gerin.
  - Yukarıdan aşağıya doğru hareket ettirerek – **şekil 11** buhar kontrol düğmesine sürekli olarak basın –**şekil 12**.
- Dikey buruşukluk giderme fonksiyonunun kullanım örnekleri:
- Sıcak ütü ile temas etmesini istemediğiniz hassas kumaşların buruşukluklarını askı üzerinde giderin.
  - Bir gömleği veya bir kıyafeti giymeden önce soğumasını bekleyin.

Çıkan buhar çok sıcak olduğundan bir kıyafetin buruşukluğunu asla bir insan üzerinde değil zaman bir askı üzerinde giderin. Keten ve pamuk dışındaki kumaşlar için, kumaşı yakmamak için ütüyü birkaç santimetre uzakta tutun.

## 8 • Kuru ütöleme

- Buhar kontrol düğmesine basmayın.

## 9 • Hazneyi yeniden doldurun.

- Buhar gelmiyor ve "Hazne boş " gösterge ışığı yanıyor – **şekil 13**: Su haznesi boş.
- Sapı yardımıyla çıkarılabilir su haznesini çıkarın (buhar merkezinin ön kısmında yer alan) – **şekil 14** ve Max seviyeyi aşmadan hazneyi doldurun **şekil 5**.

Taşması halinde, fazla suyu alın.

- Su haznesini yeniden bölmesine takın. Bir « klik » sesi duymanız gerekmektedir. Yeniden « klik » sesini duyana kadar yerine yerleştirin.
- Buhar ışığı yandığında ve ütü ışığı söndüğünde buhar jeneratörün ve ütü ütöleme işlemi için hazırdır.

## 10 • Buhar santralinin muhafaza edilmesi

- Açma/kapama düğmesini kapatın ve fişini elektrik prizinden çekin. Ütüyü buhar santralinin levhası üzerine yerleştirin. Ütünün tutucu halkasını kilit "klik" sesini duyuncaya dek kapatın, ütünüz böylece gövdesi üzerine emniyetli bir şekilde yerleşir (modeline göre) – **Şek. 1**. Kordonu tutun ve ikiye katlayın. Buhar kordonu bölmesine yerleştirin. Elektrik kablosunu dolayın ve velcro ile bağlayın.
- Eğer bir dolap içerisine veya dar bir alana kaldırmamız gerekiyorsa, kaldırmadan önce buhar merkezinin soğumasını bekleyin. Buhar jeneratörünüzü güvenli bir şekilde kaldırabilirsiniz.

## BAKIM VE TEMİZLİK

### 11 • Buhar jeneratörünüzü temizleyin

Ütüyü veya standını asla akan musluk suyu altına tutmayın.

Ütü tabanını veya kutuyu temizlemek için hiçbir bakım veya kireç giderme ürünü kullanmayın.

- Taban : soğumuş olan ütü tabanını nemli bir bezle veya aşındırıcı olmayan bir süngerle temizleyin.
- Kutu : Cihazın plastik bölümlerini ara sıra hafif nemli yumuşak bir bez yardımıyla temizleyin.

## 12 • Buhar jeneratörünün kirecini kolayca giderin

Kazanın durulanması için kireç giderici ürünler (sirke, endüstriyel kireç gidericiler...) kullanmayın : bunlar zarar verebilir. Buhar jeneratörünün boşaltılmasına başlamadan önce, her türlü yanma riskini önlemek için buhar 32. jeneratörünün soğuk ve fişinin elektrik prizinden 2 saatten fazla bir süre öncesinde çekilmiş olması gerekmektedir.

### Kireç toplayıcılı modeller ☼

• Buhar santralinizin uzun ömürlü olmasını sağlamak ve kireç püskürmelerinden kaçınmak için, buhar santraliniz entegre bir kireç kolektörü ile donatılmıştır. Kazan içinde bulunan bu toplayıcı iç kısımda biriken kireci otomatik olarak toplar.

### İşleyiş prensibi:

- Turuncu "Calc-Away System" göstergesi yanıp söner - **Şek 15** ve toplayıcının durulanması gerektiğini bildirir.
- Buhar jeneratörünü tamamen soğuduğunda, kireç kolektörü kapağını çıkarın **şekil 16**.

**DİKKAT!** Bu işlem, buhar jeneratörünün fişi en az iki saat önceden çekilmeden ve tamamen soğumadan gerçekleştirilmemelidir.

Bu işlemi gerçekleştirmek için, buhar merkezinin bir evye yanında olması gerekmektedir çünkü açılması esnasında hazneden su akabilir.

- Kolektörü tamamen açın ve kutudan çıkarın, hazne içerisinde biriken kireci içermektedir **şekil 17**.
- Kolektörü iyice temizlemek için, içerdiği kireci gidermek için akan su ile durulanması yeterlidir **şekil 18**.
- Sızdırmazlığı sağlamak için tamamen sıkarak kolektörü yeniden yerine takın - **şekil 19**.
- Kireç kolektör kapağını yeniden yerine takın - **şekil 20**.

Bir sonraki kullanım esnasında, turuncu "Calc-Away System" gösterge ışığının sönmesi için gösterge tablosu üzerinde yer alan "Restart" düğmesi üzerine basınız.

Bu düzenli bakıma ek olarak, haznenin altı ayda bir veya her 25 kullanımda bir tamamen sudan geçirilmesini tavsiye ederiz.

- Buhar santralinin soğuduğunu ve fişinin 2 saatten fazla bir süre önce prizden çıkarıldığını kontrol edin.
- Buhar merkezini evyenin kenarına ve ütüyü onun yanına yerleştirin.
- Toplayıcı koruma ünitesini yerinden çıkarın ve kireç toplayıcıyı gevşetin - **Şek.16-17**.
- Buhar jeneratörünü eğik bir şekilde tutun ve bir sürahi ile, kazanı ¼ litre musluk suyu ile doldurun - **şekil 24**.
- Kutuyu bir süre çalkalayın, ardından evyenizin üzerinden boşaltın - **Şek. 25-26**.
- Sızdırmazlığı sağlamak için tamamen sıkarak kolektörü yeniden yerine takın - **şekil 19**.
- Kireç kolektör kapağını yeniden yerine takın - **şekil 20**.

### Kireç toplayıcı olmayan modeller ☼

- Buhar santralinizin uzun ömürlü olmasını sağlamak buhar jeneratörünüzün kullanım ömrünü uzatmak ve kireç kalıntıları oluşmasını önlemek için buhar jeneratörünüz, cihazı boşaltma işlemi gerçekleştirmeniz gerektiğinde gösterge tablosunda yanıp sönen turuncu « Kazan boşaltma » gösterge ışığı donanımlıdır - **şek..21**.
- Eğer « kazanın boşaltılması » turuncu ışıklı göstergesi yanıp sönüyorsa, ütüleme işinize normal bir şekilde devam edebilirsiniz, ama bir sonraki kullanımdan önce kazanınızı durulamayı unutmayın.

**DİKKAT!** Bu işlem, buhar jeneratörünün fişi en az iki saat önceden çekilmeden ve tamamen soğumadan gerçekleştirilmemelidir.

- Buhar merkezini evyenin kenarına ve ütüyü onun yanına yerleştirin.
- Sola doğru ¼ tur çevirerek boşaltma tıpası kapağını açın - **şekil 22**.

- Bir bozuk para yardımıyla, kazanın boşaltma kapağını yavaşça açın - **şekil 23**.
- Buhar jeneratörünü eğik bir şekilde tutun ve bir sürahi ile, kazanı ¼ litre musluk suyu ile doldurun - **şekil 24**.
- Hazneyi birkaç saniye çalkalayın - **Şek.25** ve lavabo içine tamamen boşaltın **Şek..26**
- İyi bir sonuç elde etmeniz için bu işlemi ikinci bir kez tekrarlamanızı öneriyoruz.
- Yine bozuk para yardımıyla kazanın boşaltma tıpasını yeniden vidalayın ve sıkın - **şekil 27**.
- Boşaltma tıpası kapağını yeniden yerine takın - **şekil 28**.

Bir sonraki kullanım esnasında, turuncu ışığın sönmesi için "Restart" düğmesi üzerine basın.

Buhar santrali kireç toplayıcı/boşaltma tıpası (modeline göre) olmadan çalışmaz.

Santralinizi düzenli olarak kireçlerinden arındırırsanız, zaman içinde buhar performansı kaybını önlemiş olursunuz."

## JENERATÖRÜNÜZLE İLGİLİ SORUNLAR

| Problemler  | Olası nedenler   | Çözümler   |
|---|--|--|
| Buhar jeneratörünü çalışmıyor veya ütünün ışığı ve ışıklı açma/kapama düğmesi yanmıyor. | Cihaza elektrik gelmiyor.  | Cihazın çalışan bir priz üzerine takılı olmasını ve cihaza elektrik geliyor olmasını kontrol edin.   |
| Tabanın deliklerinden su akıyor.  | Ütünüz yeterince sıcak olmadığı halde buhar kullanıyorsunuz.   | Termostat ayarını kontrol edin Buhar kumandasını etkinleştirmeden önce ütü ışığının sönmelerini bekleyin.<br>Termostatın pozisyonuna göre, buhar tetiğinin kullanım frekansını ayarlayın (Bkz. § 6). |
|   | Buharı ilk defa kullanmanız veya uzun bir süreden beri kullanmamış olmanız nedeniyle, borular içinde su yoğunlaşması söz konusu. | Ütü masanızın dışına doğru buhar kontrol düğmesine, ütüden buhar çıkıncaya kadar basın.  |

| Problemler  | Olası nedenler  | Çözümler  |
|---|---|---|
| Çamaşır üzerinde su izleri oluyor..   | Ütü masası kılıfınız suya doymuş çünkü bir buhar merkezinin gücüne uygun değil.     | Ütü masanızın uygun olmasından emin olun (yoğunlaşmayı önleyen delikli tabla).  |
| Tabanın deliklerinden beyaz renkte akıntılar çıkıyor                                  | Kazanınız kireç atıyor çünkü düzenli olarak durulanmamış                            | Modeline göre:<br>- "Calc-Away System" ışıklı göstergesi yanıp sönüyor.<br>- "Kazan boşaltma" göstergesi yanıp sönüldüğünde kazanı durulayın.<br>Suyunuz aşırı kireçli ise, temizlik aralıklarını arttırın. |
| Tabanın deliklerinden kahverengi renkte akıntılar çıkıyor ve çamaşırı lekeliyor.      | Ütüleme suyunda kireç giderici veya yardımcı kimyasal ek ürünler kullanıyorsunuz.   | Su haznesi veya kazan içerisine asla hiçbir ürün eklemeyin. (bakınız § 2).<br>Yetkili bir Servis Merkezi ile irtibat kurun.   |
| Ütü tabanı kirli veya kahverengi renkte ve çamaşırı lekeleyebilir.                    | Çok yüksek bir sıcaklık kullanıyorsunuz   | Sıcaklık ayarlama ile ilgili önerilerimizi dikkate alınız.  |
|   | Çamaşırınız yeterinde durulanmamış veya yeni bir giysiyi yıkamadan önce ütüleriniz. | Olası sabun kalıntılarından veya yeni giysilerin kimyasal maddelerinden arınması için, çamaşırınızı ütömeden önce yıkayın.  |
|   | Nişasta kullanıyorsunuz.  | Nişastayı her zaman ütölenecek yüzün tersinden püskürtün.   |
| Buhar çok az.   | Hazne boş (kırmızı ışıklı gösterge yanıp sönüyor).                                  | Hazneyi doldurun ve gösterge tablosu üzerinde yer alan "Restart" düğmesi üzerine basın.   |
|   | Taban sıcaklığı maksimum seviyeye ayarlanmamış.                                     | Buhar santrali normal bir şekilde çalışıyor; ancak buhar çok sıcak olduğundan kuru ve bu nedenle görünmüyor.  |
|   | Hazne yuvası içine oturmamış.   | Su haznesini yeniden bölmesine takın. Bir « klik » sesi duymanız gerekmektedir.   |
| Kolektörün/tıpanın çevresinden buhar çıkıyor (modeline göre).                         | Kolektör/tıpa (modeline göre) iyi sıkıştırılmamış.                                  | 2 saat boyunca cihazı soğumaya bırakın, tıpayı/kolektörü sıkıştırın .   |
|   | Tıpanın/kolektörün contası (modeline göre) hasar görmüş.                            | Yetkili bir Servis Merkezi ile irtibat kurun.   |
|   | Cihaz hasarlı.  | Buhar jeneratörünü kullanmayın ve yetkili bir Servis Merkezi ile irtibat kurun.   |
| "Boş hazne" kırmızı ışıklı göstergesi yanıp sönüyor.                                  | Yeniden başlatmak için "Restart" düğmesine basmadınız.                              | Işık sönünceye dek, kontrol paneli üzerinde bulunan "Restart" düğmesi üzerine basın.  |
| Cihazın altından buhar veya su çıkıyor.   | Cihaz hasarlı.  | Buhar jeneratörünü kullanmayın ve yetkili bir Servis Merkezi ile irtibat kurun.   |
| Turuncu "Calc-Away System" veya "Kazan boş" göstergesi (modeline göre) yanıp sönüyor. | Yeniden başlatmak için "Restart" düğmesine basmadınız.                              | Işık sönünceye dek, kontrol paneli üzerinde bulunan "Restart" düğmesi üzerine basın.  |

Eğer bir arızanın sebebini belirleyemiyorsanız Yetkili bir ROWENTA Satış Sonrası Servis Merkezine müracaat ediniz. ROWENTA, ülkenizdeki özel yasalar haricinde, satın alım tarihinden itibaren cihaz için 1 sene ve hazne için 2 sene garanti vermektedir.

www.rowenta.com

## ОПИСАНИЕ

1. Ручка утюга
2. Кнопка подачи пара
3. Терморегулятор
4. Корпус
5. Указатель точности
6. Предохранительный стопор (предохранительный стопор утюга на корпусе)\*
7. Съёмный резервуар для воды на 1,4 л
8. Отверстие для залива воды
9. Крышка картриджа против накипи или сливной пробки\*
10. Место хранения сетевого шнура (липучка)
11. Подставка для утюга
12. Индикатор нагрева утюга
13. Паровой шнур
14. Место хранения парового шнура
15. Самоочистка от накипи\*
16. Приборная панель
  - a. Индикатор готовности пара
  - b. Кнопка ECO (экономичный режим)
  - c. Кнопка перезагрузки "Restart"
  - d. Индикатор самоочистки от накипи или опорожнения бойлера\*
  - e. Индикатор пустого резервуара для воды
17. Кнопка включения / выключения

\* в зависимости от модели

## ПОДГОТОВКА

### 1 • Предохранительный стопор

(в зависимости от модели)

- Ваш парогенератор снабжен диском, расположенным на корпусе утюга, с предохранительным стопором для удобства транспортировки и хранения:
- Блокировка - **рис. 1.**
- Разблокировка - **рис. 2.**

Чтобы переносить парогенератор за ручку утюга:

- Поставьте утюг на подставку для парогенератора и поверните диск до включения блокировки (вы услышите щелчок) - **рис. 1.**
- Возьмите утюг за ручку, чтобы перенести парогенератор - **рис. 3.**

### 2 • Какую воду использовать?

#### Водопроводная вода

- Ваш прибор предназначен для работы с водопроводной водой. Если вода очень жесткая, то следует смешивать водопроводную воду с покупной дистиллированной водой в соотношении 1:1.
- В некоторых приморских регионах содержание соли в воде может быть высоким. В этом случае следует использовать только дистиллированную воду.

#### Смягчитель

- Есть много видов смягчителей воды, и большинство из них можно использовать в паровой камере. Тем не менее, некоторые

смягчители, особенно те, которые содержат химические вещества, такие, как соль, могут оставлять белые или коричневые пятна, это особенно касается фильтров.

- Если вы столкнулись с такой проблемой, то мы рекомендуем вам попробовать использовать необработанную водопроводную воду или бутылочную воду.
- После того, как вы поменяете воду, необходимо использовать с ней прибор несколько раз, чтобы решить эту проблему. Компания Rowenta рекомендует в первый раз попробовать функцию пар на старом полотенце или на старой одежде, которую можно выбросить, чтобы не повредить вашу одежду.

#### Помните:

- Не следует использовать дождевую воду или добавки (такие как крахмал, духи или воду из бытовых приборов). Такие добавки могут повлиять на свойства пара, а при высокой температуре могут способствовать образованию отложений в паровой камере, что может пачкать ваше белье.

### 3 • Подготовьте парогенератор

- Установите парогенератор на устойчивую горизонтальную жаропрочную поверхность.
- Снимите съёмный резервуар для воды (расположенный в передней части парогенератора) при помощи ручки - **рис. 4.**
- Наполните резервуар водой, не превышая отметки Max. - **рис. 5.**

- Вставьте резервуар для воды в корпус до щелчка.
- Полностью размотайте сетевой шнур и вытащите паровой шнур - **рис. 6**.
- Включите парогенератор в розетку с заземлением - **рис. 7**.

## ЭКСПЛУАТАЦИЯ

### 4 • Запустите парогенератор

- Нажмите кнопку включения / выключения (ON / OFF) - **рис. 8**, и парогенератор включится. Начнет мигать зеленый индикатор на приборной панели.
- Примерно через минуту после включения и регулярно во время эксплуатации, электрический насос, имеющийся в вашем приборе, будет впрыскивать воду в бойлер. Это создает шум, что совершенно нормально.
- Парогенератор и утюг готовы для глажения, когда горит индикатор пара, а индикатор нагрева утюга выключен.

При первом включении утюга в сеть возможно выделение дыма и безвредного запаха. Это не влияет на работу прибора, и вскоре прекратится.

### 5 • Функционирование приборной панели

- Мигает зеленый индикатор – **рис. 8**: бойлер нагревается.
- Горит зеленый индикатор – **рис. 10**: пара готов.
- Мигает красный индикатор – **рис. 13**: резервуар пуст.
- Мигает оранжевый индикатор “Самоочистки от накипи” или “Опорожнение бойлера” – **рис. 15** или **рис. 21** (в зависимости от модели): необходимо промыть картридж против накипи / бойлер.

### 6 • Глажение с паром

- Установите терморегулятор в зависимости от типа ткани, которую вы собираетесь гладить **рис. 9**. См. таблицу ниже.
- Загорается индикатор нагрева утюга. Внимание: в начале глажения и при понижении температуры утюга во время глажения, прибор готов, когда гаснет индикатор нагрева утюга, и загорается зеленый индикатор на приборной панели.

- Во время глажения, при повышении температуры утюга, вы можете гладить не оставившись.

| ТКАНИ   | ПОЛОЖЕНИЕ ТЕРМОРЕГУЛЯТОРА |
|---|---------------------------|
| СИНТЕТИЧЕСКИЕ<br>(полиэстер, ацетат, акрил, полиамид) | • ☀                       |
| Шелк / Шерсть   | •• ☁                      |
| Лен / Хлопок  | ••• ☁                     |



- **Функция ECO:** Ваш парогенератор снабжен функцией ECO, которая позволяет потреблять

меньше энергии, при этом обеспечивая достаточный поток пара для эффективного глажения.

Для этого, как только вы установите терморегулятор в нужное положение (см. таблицу выше), нажмите кнопку Eco, расположенную на приборной панели.

Функцию ECO можно использовать для всех типов тканей, но для очень плотных или очень мягких тканей мы рекомендуем отключать функцию ECO (повторным нажатием кнопки ECO), чтобы гарантировать оптимальный результат.

- Во время глажки, индикатор нагрева утюга включается и выключается по мере необходимости нагрева, не влияя на процесс глажки.
- Чтобы выпустить пар, нажмите кнопку подачи пара, расположенную под ручкой утюга - **рис. 11**. Подача пара прекратится, как только вы отпустите кнопку подачи пара.
- Если вы используете крахмал, разбрызгивайте его на изнаночную сторону изделия, которое вы гладите.

Совет: Во время первого использования или если вы не использовали пар в течение нескольких минут, нажмите несколько раз подряд кнопку подачи пара – **рис. 11**, направив струю пара в сторону. Это позволит удалить холодную воду из струи пара.

**Регулировка температурного режима нагрева утюга:** утюг нагревается быстро, поэтому начните с гладки тканей при низкой температуре, а затем гладьте ткани, требующие более высокой температуры. Если вы гладите ткани из смешанных волокон, то установите температуру гладки для самой тонкой ткани. Если вы хотите использовать пар для деликатных тканей (+), то нажимайте кнопку подачи пара очень слабо, во избежание появления пятен. Если вы установите терморегулятор в положение "Min./минимальный уровень, то утюг не будет нагреваться.

В перерывах между глажением, никогда не ставьте утюг на металлическую подставку, которая может испортиться, ставьте утюг на подставку для корпуса: она не скользит, и способна выдерживать высокие температуры.

## 7 • Вертикальное отпаривание

- Установите терморегулятор в максимальное положение Max.
- Повесьте одежду на вешалку и немного оттяните ткань с одной стороны.
- Нажимайте кнопку подачи пара – рис. 11 с перерывами, перемещая утюг сверху вниз – рис. 12.

Примеры использования функции вертикального отпаривания:

- Разглаживайте складки на висящих деликатных тканях, которые вы не хотите гладить горячим утюгом.
- Освежите рубашку или костюм перед тем как одеть.

Пар очень горячий, поэтому никогда не отпаривайте одежду на людях, а только на вешалке. Для глажения тканей, кроме льна или хлопка, держите утюг на расстоянии нескольких сантиметров, чтобы не сжечь ткань.

## 8 • Сухое глажение

- Не нажимайте кнопку подачи пара.

## 9 • Заполнение резервуара водой

- Пар не выходит, и мигает индикатор "Резервуар пуст" – рис. 13: резервуар для воды

пуст.

- Снимите съемный резервуар для воды при помощи ручки (расположенной в передней части парогенератора) – рис. 14 и наполните его водой, не превышая отметки Max. – рис. 5.

Если вы налили слишком много воды, то вылейте излишек воды.

- Вставьте резервуар для воды в корпус до щелчка. Нажмите кнопку перезагрузки "Restart", расположенную на приборной панели, и красный индикатор погаснет.
- Парогенератор и утюг готовы для глажения, когда горит индикатор пара, а индикатор нагрева утюга выключен.

## 10 • Уберите парогенератор на хранение

- Выключите прибор путем нажатия кнопки включения / выключения и вытащите сетевой шнур из розетки. Поставьте утюг на подставку для парогенератора. Поверните диск с предохранительным стопором до щелчка, ваш утюг будет заблокирован, и будет находиться в полной безопасности в своем корпусе (в зависимости от модели) – рис. 1. Возьмите шнур и сложите вдвое. Положите паровой шнур в место для хранения. Смотрите сетевой шнур и закрепите его при помощи липучки.
- Дайте парогенератору остыть не менее часа, прежде чем положить его на хранение в шкаф или в тесное пространство. Ваш парогенератор будет храниться в полной безопасности.

## УХОД И ЧИСТКА

### 11 • Очистка парогенератора

Никогда не держите утюг или корпус под струей проточной воды. Не используйте моющие средства или средства для удаления накипи для очистки подошвы утюга или корпуса.

- Подошва: очищайте охлажденную подошву утюга влажной тканью или неабразивной губкой.
- Корпус: Время от времени протирайте пластмассовые части прибора мягкой тканью.

## 12 • Легко удалайте накипь с парогенератора

Не используйте средства для удаления накипи (уксус, промышленные средства для удаления накипи...) для очистки бойлера: они могут повредить его.

Прежде чем опорожнить парогенератор, крайне важно дать ему охладиться более 2 часов, во избежание ожогов.

### Модели с картриджем против накипи ☼

• Для продления срока службы парогенератора и предотвращения отложения накипи, ваш парогенератор снабжен встроенным картриджем против накипи. Этот картридж против накипи, помещенный в бойлер, автоматически окисляет накипь, которая образуется внутри.

### Принцип работы:

- Мигает оранжевый индикатор “Самоочистки от накипи” на приборной панели – **рис. 15**, сигнализируя о том, что необходимо очистить картридж против накипи.
- Когда парогенератор полностью остынет, снимите крышку картриджа против накипи – **рис. 16**.

**ВНИМАНИЕ!** Эту операцию нельзя выполнять, пока парогенератор не будет выключен более двух часов, и не остынет полностью.

Чтобы выполнить эту операцию, необходимо держать парогенератор над раковиной, так как при открытии из бойлера может потечь вода.

- Отвинтите картридж против накипи и вытащите его из корпуса, в нем находится накипь, отложившаяся в бойлере – **рис. 17**.
- Для очистки картриджа против накипи от держащейся в нем накипи, достаточно промыть его под проточной водой – **рис. 18**.
- Установите картридж против накипи в корпус и хорошо завинтите его – **рис. 19**.
- Закройте крышку картриджа против накипи – **рис. 20**.

Во время следующего использования нажмите кнопку перезагрузки “Restart” на приборной панели, чтобы погас оранжевый индикатор “Самоочистки от накипи”.

Помимо этой регулярной очистки, рекомендуется осуществлять полную очистку бойлера раз в 6 месяцев или после каждых 25 использований.

- Убедитесь, что парогенератор охлажден и выключен более 2 часов.
- Поставьте парогенератор на край раковины, а утюг – на пяту-опору.
- Снимите крышку с картриджа против накипи и отвинтите картридж против накипи – **рис. 16-17**.
- Держите парогенератор в наклонном положении, и из кувшина налейте в бойлер 1/4 л водопроводной воды – **рис. 24**.
- Встряхивайте корпус в течение нескольких секунд, а затем вылейте все его содержимое в раковину – **рис. 25-26**.
- Вставьте картридж против накипи в корпус и хорошо завинтите его – **рис. 19**.
- Закройте крышку картриджа против накипи – **рис. 20**.

### Модели без картриджа против накипи ☼

- Для продления срока службы парогенератора и предотвращения отложения накипи, ваш парогенератор снабжен оранжевым индикатором “Опорожнения бойлера”, который мигает на приборной панели, когда вам следует опорожнить бойлер – **рис. 21**.
- Если мигает оранжевый индикатор “Опорожнения бойлера”, то вы можете продолжать глажку, но не забудьте прополоскать бойлер перед следующим использованием.

**ВНИМАНИЕ!** Эту операцию нельзя выполнять, пока парогенератор не будет выключен более двух часов, и не остынет полностью.

- Поставьте парогенератор на край раковины, а утюг – на пяту-опору.
- Снимите крышку со сливной пробки, повернув ее на 1/4 оборота влево – **рис. 22**.
- При помощи монеты, отвинтите сливную пробку от бойлера – **рис. 23**.
- Держите парогенератор в наклонном положении, и из кувшина налейте в бойлер 1/4 л

- водопроводной воды - **рис. 24**.
- Встряхивайте корпус в течение нескольких секунд – **рис. 25**, а затем вылейте все его содержимое в раковину - **рис. 26**.
  - Мы рекомендуем вам повторить эту операцию для получения хорошего результата.
  - Вставьте сливную пробку в бойлер и завинтите ее монетой - **рис. 27**.
  - Закройте крышку сливной пробки - **рис. 28**.

Во время следующего использования нажмите кнопку перезагрузки "Restart", чтобы погас оранжевый индикатор.

Парогенератор не будет работать без картриджа против накипи / сливной пробки (в зависимости от модели).

Регулярное удаление накипи с вашего парогенератора поможет сохранить его эксплуатационные качества в течение долгого времени."

### Утюги электрические с парогенератором Rowenta DG89xxxx DG88xxxx DG85xxxx

Изготовлено во Франции для холдинга "GROUPE SEB", France  
(Groupe SEB, Chemin du Petit Bois Les 4 M - BP 172 69134 Ecully Cedex France)

Груп СЕБ, Шмэн дю Пти Буа Ле 4 М – БП 17269134 Экули Седекс Франс  
Официальный представитель, импортер - ЗАО "Группа СЕБ-Восток"  
125171, г. Москва, Ленинградское ш., д. 16А, стр. 3 тел. 213-32-32

Информация о сертификации:

- Сертификат соответствия № TC RU C-FR.AG27.B.00449
- Срок действия с 03.03.2014 по 02.03.2019
- Выдан ОС ООО «ИНТЕРСТАНДАРТ»

Соответствуют требованиям:

- ТР ТС 004/2011 "О безопасности низковольтного оборудования", утв. Решением КТС от 16.08. 2011г. №768.
- ТР ТС 020/2011 "Электромагнитная совместимость технических средств", утв. Решением КТС от 09.12.2011г. №879.

Срок службы изделия 2 года с даты продажи.



## ПРОБЛЕМА С ГЕНЕРАТОРОМ

| Неполадки   | Возможные причины  | Способ устранения  |
|---|--|--|
| Парогенератор не включается или индикатор нагрева утюга и лампочка включено / выключено не горит. | В приборе нет напряжения.  | Убедитесь, что прибор подключен к рабочей розетке, и что он находится под напряжением.                                   |
| Из отверстий подошвы вытекает вода.   | Вы слишком часто используете пар, а утюг недостаточно горячий.   | Проверьте настройку терморегулятора. Подождите, пока погаснет индикатор нагрева утюга, прежде нажать кнопку подачи пара. |
|   |  | Отрегулируйте частоту использования кнопки подачи пара в зависимости от положения терморегулятора (см. § 6).             |
|   | Вода конденсируется в трубках, когда вы используете пар впервые или же если вы какое-то время не использовали пар. | Нажмите кнопку подачи пара, направив струю пара в сторону, чтобы утюг выпустил пар.                                      |

| Неполадки   | Возможные причины  | Способ устранения  |
|---|--|--|
| На белье появляются следы воды.   | Чехол гладильной доски пропитан водой, так как он не отвечает мощности парогенератора.   | Используйте соответствующую гладильную доску (с решетчатым поддоном, для предотвращения образования конденсата).   |
| Из отверстий подошвы вытекают белые подтеки.  | Из бойлера выходит накипь из-за нерегулярной промывки бойлера.                           | В зависимости от модели :<br>- Промойте картридж против накипи, когда мигает индикатор "Самоочистки от накипи".<br>- Промойте бойлер, когда мигает индикатор "Опорожнения бойлера".<br>Если вода очень жесткая, промывайте его чаще. |
| Из отверстий подошвы вытекают темные подтеки, которые пачкают белье.                                    | Вы используете химические вещества для удаления накипи или добавки к воде для глажки.    | Никогда не добавляйте примеси в резервуар для воды (см. § 2).<br>Обратитесь в авторизованный сервисный центр.  |
| Подошва грязная или коричневая, и может пачкать белье.  | Вы используете слишком высокую температуру.  | Смотрите наши рекомендации относительно выбора температурного режима.  |
|   | Вы недостаточно прополоскали белье или гладили новую одежду перед стиркой.               | Прополощите белье, чтобы удалить отложения мыла или химических веществ на новой одежде.  |
|   | Вы используете крахмал.  | Всегда разбрызгивайте крахмал на изнаночную сторону изделия, которое вы гладите.   |
| Мало пара или нет пара.   | Резервуар пуст (мигает красный индикатор).   | Наполните резервуар водой и нажмите кнопку перезагрузки "Restart", расположенную на приборной панели.  |
|   | Температура подошвы утюга установлена на максимальное значение.                          | Парогенератор функционирует нормально, но пар очень горячий и сухой, поэтому незаметен.  |
|   | Резервуар для воды не полностью вставлен в корпус.                                       | Вставьте его в корпус до щелчка.   |
| Пар выходит вокруг картриджа против накипи / сливной пробки (в зависимости от модели).                  | Картридж против накипи / сливная пробка (в зависимости от модели) плохо завинчен).       | Завинтите еще раз картридж против накипи / сливную пробку, предварительно дав прибору остыть в течение 2 часов.  |
|   | Прокладка картриджа против накипи / сливной пробки (в зависимости от модели) повреждена. | Обратитесь в авторизованный сервисный центр.   |
|   | Прибор неисправен.   | Не пользуйтесь парогенератором и обратитесь в авторизованный сервисный центр.  |
| Мигает красный индикатор "резервуар пуст".  | Вы не нажали кнопку перезагрузки.  | Нажмите кнопку перезагрузки "Restart", расположенную на приборной панели, чтобы погас индикатор.   |
| Пар или вода выходит снизу.   | Прибор неисправен.   | Не пользуйтесь парогенератором и обратитесь в авторизованный сервисный центр.  |
| Мигает оранжевый индикатор "Самоочистка от накипи" или "Опорожнение бойлера" (в зависимости от модели). | Вы не нажали кнопку перезагрузки.  | Нажмите кнопку перезагрузки "Restart", расположенную на приборной панели, чтобы погас индикатор.   |

Если невозможно определить причину неисправности, обращайтесь в авторизованный сервисный центр ROWENTA. Компания ROWENTA дает гарантию на утюг – 1 год и на бойлер – 2 года с даты покупки, если не предусмотрено иначе соответствующим законодательством вашей страны.

## OPIS

1. Uchwyt żelazka
2. Spust pary
3. Pokreślto sterowania temperaturą żelazka
4. Obudowa
5. Końcówka do precyzyjnego prasowania
6. Safety lock (blokowanie żelazka na obudowie)\*
7. Wymywalny pojemnik na wodę 1,4l
8. Kłapka napełniania pojemnika
9. Osłona zbiornika kamienia lub korek spustowy\*
10. Przechowywanie kabla elektrycznego (Velcro)
11. Podstawka do odstawiania żelazka
12. Lampka sterowania temperaturą żelazka
13. Przewód pary
14. Zacisk do przechowywania przewodu pary
15. System Calc Away \*
16. Panel sterowania
  - a. Lampka gotowości pary
  - b. Tryb EKO
  - c. Przycisk ponownego uruchamiania
  - d. Lampka systemu Calc Away lub opróżnianie kotła\*
17. Przycisk start/stop

\* W zależności od modelu

## PRZYGOTOWANIE

### 1 • Safety lock (w zależności od modelu)

- Generator wyposażony jest w blokowany uchwyt obudowy, który ułatwia przenoszenie i przechowywanie urządzenia:
- Blokowanie **rys.1.**
- Odblokowanie **rys.2.**

Aby przenieść generator pary przy pomocy uchwytu żelazka:

- żelazko umieścić na podstawce, znajdującej się na generatorze pary, następnie przechylić uchwyt do pozycji pionowej nad żelazkiem, aż do momentu, w którym blokada zaskoczy (rozlegnie się charakterystyczny „klik”) - **rys.1.**
- Uchwycić żelazko za rączkę w celu przeniesienia generator pary - **rys.3.**

### 2 • Jakiej wody używać?

#### Woda z kranu

- Urządzenie zostało stworzone w sposób umożliwiający wykorzystanie wody z kranu. Jeśli jednak woda ta jest bardzo twarda, należy mieszać 50% wody z kranu z 50% wody demineralizowanej, dostępnej na rynku.
- W pewnych regionach nadmorskich, zawartość soli w wodzie może być podwyższona. W takim przypadku, należy używać wyłącznie wody demineralizowanej.

#### Zmiękczacze

- Istnieje wiele typów zmiękczaczy wody, a a

woda powstała dzięki większości z nich może być używana w generatorach pary. Jednakże niektóre zmiękczacze, a zwłaszcza te, których bazą są produkty chemiczne, takie jak sól, mogą powodować białe lub brunatne nacieki; dotyczy to szczególnie filtrów do wody.

- W takich przypadkach zalecane jest używanie nieprzefiltrowanej wody z kranu lub wody butelkowanej.
- Po zmianie wody niezbędnym będzie kilkakrotne użycie urządzenia, w celu rozwiązania tego problemu. Aby uniknąć zniszczenia ubrań Rowenta zaleca wypróbowanie generatora pary po raz pierwszy na zużytej bieliźnie, którą można wyrzucić.

#### Uwaga:

- Nigdy nie należy używać wody deszczowej ani wody zawierającej dodatki (jak krochmal, perfumy czy wody pochodzącej ze sprzętów AGD). Takie dodatki mogą wpływać na właściwości generatora pary, a w wysokiej temperaturze spowodować powstanie nalotów w komorze pary, które następnie mogą poplamiać ubrania.

### 3 • Przygotowanie generatora pary

- Generator pary umieścić należy na stabilnej, płaskiej i odpornej na wysokie temperatury powierzchni.

- Zbiornik na wodę należy zdemonstrować używając uchwytu (umieszczonego z przodu generatora pary) – Rys. 4,
- A następnie napełnić go – Rys. 5 uważając, by nie przekroczyć poziomu Maks.
- Wsunąć zbiornik z powrotem do obudowy, aż „zaskoczy” na miejsce.
- Całkowicie rozwinąć kabel zasilający, a następnie wyjąć przewód pary z obudowy-rys.6.
- Generator pary podłączyć do gniazdka ściennego wyposażonego w bolec uziemienia-rys.7.

Należy zachować ostrożność! Przy rozpoczęciu pracy z urządzeniem i w przypadku obniżania jego temperatury w trakcie prasowania, generator pary będzie gotowy, gdy lampka termostatu zgaśnie, a zielona lampka „gotowości pary” pozostanie włączona.

- W przypadku podnoszenia temperatury żelazka w trakcie pracy można od razu kontynuować prasowanie, jednak należy zachować ostrożność i zwiększyć przepływ pary dopiero po zgaśnięciu lampki termostatu.

## UŻYTKOWANIE

### 4 • Włączanie generatora pary

- Nacisnąć przycisk z kontrolką start/stop - rys.8, który zaświeci się. Zaświeci się zielona lampka znajdująca się na panelu sterowania.
- Na początku pracy, a także regularnie podczas dalszego użytkowania, pompa elektryczna generatora pary wtryskuje do kotła wodę. Wydaje ona dźwięk, ale jest to sytuacja normalna.
- Generator pary i żelazko są gotowe do eksploatacji, gdy wskaźnik pary się świeci, a lampka żelazka jest zgaszona.

Gdy urządzenie jest używane po raz pierwszy, mogą pojawić się opary i zapach, ale nie świadczą one o wadzie produktu. Nie mają one wpływu na użytkowanie i szybko przestaną się pojawiać.

### 5 • Obsługa panelu sterowania

- Migająca zielona lampka-rys.8: żelazko nagrzewa się.
- Włączona zielona lampka-rys.10: para jest gotowa.
- Włączona czerwona lampka rys. 13: zbiornik jest pusty.
- Pomarańczowa lampka „Calc- Away System” lub „Opróżnianie kotła”-rys.15 lub- rys.21 (w zależności od modelu) miga: należy przepłukać zbiornik kamienia/kociół.

### 6 • Prasowanie na sucho

- Ustawić pokrętko temperatury na typ tkaniny, która będzie prasowana, a następnie ustawić wydzielenie pary - rys.9. Patrz tabela poniżej.
- Lampka termostatu zacznie się świecić.

| TYP TKANINY   | USTAWIENIE REGULATORA TEMPERATURY |
|---|-----------------------------------|
| TKANINY SZTUCZNE<br>(poliester, jedwab octanowy, akryl, poliamid) | •                                 |
| JEDWAB/WELNA  | ••                                |
| BAWELNA / LEN   | •••                               |



- **Tryb EKO:** Generator wyposażony jest w funkcję EKO, która umożliwia mniejsze zużycie energii, gwarantując jednocześnie natężenie pary niezbędne do wydajnego prasowania. W tym celu, gdy termostat żelazka jest właściwie nastawiony (patrz tabela powyżej), należy ustawić sterownik wydzielenia pary na pozycji EKO. Tryb EKO może być używany do wszystkich typów tkanin, jednak do tkanin bardzo grubych lub pomiętych, zalecamy dezaktywację funkcji EKO (poprzez ponowne naciśnięcie przycisku EKO) w celu zagwarantowania optymalnych rezultatów.
- Podczas prasowania lampka umieszczona na górze żelazka i lampka gotowości pary włączają się i gasną, zależnie od potrzeb nagrzewania się, bez wpływu na użycie.
- Aby uzyskać parę, należy nacisnąć i przytrzymać przycisk sterowania pary znajdujący się pod uchwytem żelazka – Rys. 11. Para przestanie się wydobywać z urządzenia, gdy przycisk ten zostanie zwolniony.

- Tkaninę, która ma być prasowana, należy zawsze spryskać po lewej stronie krochmalem.

Zalecenia: Aby przygotować obwód pary, przed pierwszym użyciem żelazka lub gdy funkcja pary nie była użytkowana przez kilka minut, trzymając żelazko z dala od ubrań należy kilkakrotnie, raz za razem, nacisnąć przycisk wyrzutu pary – Rys. 11. Pozwoli to na usunięcie wszelkiej zimnej wody z obwodu pary.

**Regulowanie temperatury żelazka:** Żelazko nagrzewa się szybko, prasowanie należy rozpocząć od tkanin wymagających niższej temperatury i zakończyć na tkaninach wymagających wysokiej temperatury. Tkaniny z włóknami mieszanymi: temperaturę prasowania należy wyregulować do ustawienia odpowiedniego dla bardziej delikatnej tkaniny. W przypadku delikatnych tkanin (+), przycisk wyrzutu pary (umieszczony pod uchwytem żelazka) należy wcisnąć z przerwami, by uniknąć pojawiania się wraz z parą ewentualnych kropeł wody. W przypadku ustawienia termostatu żelazka w pozycji „Min”, żelazko nie będzie grzało.

Żelazka nie należy umieszczać na metalowej podstawie. Jeśli prasowanie jest przerywane, żelazko należy zawsze umieszczać na podstawie urządzenia. Jest ona wyposażona w podkładki antypoślizgowe i została zaprojektowana tak, by była odporna na wysokie temperatury.

## 7 • Prasowanie z wykorzystaniem pionowego strumienia pary

- Ustawić termostat żelazka na ustawienie maksymalne.
- Ubranie powiesić na wieszaku i jedną ręką lekko je naprężyć.
- Kilkakrotnie nacisnąć przycisk wyrzutu pary- Rys. 11 jednocześnie przesuwając żelazko od góry do dołu ubrania- Rys. 12.

Przykłady użycia funkcji wygładzania w pionie:

- Wygładzanie na wieszaku delikatnych tkanin, aby nie narażała ich na kontakt z gorącym żelazkiem.
- Odświeżenie koszuli lub garnituru tuż przed założeniem.

Ponieważ para jest bardzo gorąca: nigdy nie wolno podejmować próby usuwania zgnieceń z ubrania, kiedy jest ono noszone, zawsze należy je najpierw powiesić na wieszaku. W przypadku tkanin innych niż len czy bawełna, żelazko należy trzymać w odległości kilku centymetrów od ubrania, by go nie spalić.

## 8 • Prasowanie na sucho

- Nie należy naciskać na przycisk pary.

## 9 • Ponowne napełnianie zbiornika z wodą

- Gdy zabraknie pary i lampka „Water tank empty” miga – Rys. 13 oznacza to, że zbiornik na wodę jest pusty.
- Zbiornik na wodę należy zdemontować używając uchwyty (umieszczonego z przodu generatora pary) – Rys. 14, a następnie napełnić go – Rys. 5 uważając, by nie przekroczyć poziomu Maks.

Jeśli poziom ten zostanie przekroczony, nadmiar wody należy usunąć.

- Wsunąć zbiornik z powrotem do obudowy, aż „zaskoczy” na miejsce. Wcisnąć przycisk Restart, znajdujący się pod panelem sterowania, czerwona lampka zaświeci się.
- Generator pary i żelazko są gotowe do eksploatacji, gdy wskaźnik pary się świeci, a lampka żelazka jest zgaszona.

## 10 • Przechowywanie generatora pary

- Wcisnąć wyłącznik wł./wyl., a następnie odłączyć generator od zasilania. Żelazko umieścić na podstawie, znajdującej się na generatorze pary. Opuścić uchwyt do przenoszenia nad żelazkiem, aż do momentu kiedy rozlegnie się charakterystyczny „klik”, oznaczający zablokowanie, żelazko zostanie wtedy bezpiecznie zablokowane na obudowie (w zależności od modelu) Rys. 1. Przewód pary złożyć na pół. Umieścić przewód w obudowie. Zwinąć przewód

elektryczny i przymocować za pomocą taśmy z rzepem.

- Generator pary pozostawić do ostygnięcia przez co najmniej godzinę, zanim zostanie schowany w szafce lub innym zamkniętym miejscu. Generator pary można bezpiecznie przechowywać.

## KONSERWACJA I CZYSZCZENIE

### 11 • Czyszczenie generatora pary

Żelazka ani podstawy nie należy nigdy umieszczać pod strumieniem bieżącej wody.

Do czyszczenia stopy lub podstawy nie należy wykorzystywać żadnych środków czyszczących, ani usuwających kamień.

- Stopa żelazka : stopę należy czyścić po ostygnięciu z użyciem wilgotnej szmatki lub gąbki nie rysującej powierzchni.
- Baza : Plastikowe elementy urządzenia należy czyścić od czasu do czasu z użyciem miękkiej szmatki.

### 12 • Łatwe usuwanie kamienia z generatora pary

Podczas płukania zbiornika kamienia nie należy stosować żadnych środków usuwających kamień (octu, przemysłowych środków usuwających kamień, itp.): mogłyby one uszkodzić zbiornik.

Przed opróżnieniem generatora pary należy zawsze pozostawić go do ostygnięcia przez 2 godziny, by uniknąć ryzyka oparzenia.

Modele ze zbiornikiem kamienia ☼

- W celu przedłużenia okresu eksploatacyjnego generatora pary i uniknięcia wystąpienia kamienia na prasowanych ubraniach, generator pary wyposażony został we wbudowany zbiornik kamienia. Zbiornik ten, umieszczony w zbiorniku wody, automatycznie usuwa kamień tworzący się w jego wnętrzu.

#### Działanie:

- Pomarańczowa lampka „Calc- Away System”

umieszczona na panelu sterowania – **Rys. 15**, zaczyna migać, gdy zbiornik kamienia wymaga opłukania.

- Po całkowitym ostygnięciu generatora pary należy zdemontować osłonę zbiornika kamienia – **Rys. 16**.

**WAŻNE!** Operacji tej nie wolno przeprowadzać chyba, że generator pary pozostał odłączony od zasilania na co najmniej dwie godziny i całkowicie ostygł. Aby przeprowadzić tę operację, generator pary należy umieścić w pobliżu zlewu, ponieważ po jego otwarciu z wnętrza może wypłynąć woda.

- Odkręcić zawór zbiornika kamienia i wymontować go z obudowy; zawiera on kamień, który nagromadził się w zbiorniku - **Rys. 17**.
- Aby zbiornik kamienia prawidłowo oczyścić, należy go zwyczajnie opłukać pod bieżącą wodą, by usunąć znajdujący się w nim kamień – **Rys. 18**.
- Zbiornik kamienia ponownie umieścić w obudowie i dokręcić go, by był szczelny – **Rys. 19**.
- Umieścić przykrywkę zbiornika kamienia we właściwym miejscu. - **rys.20**.

Podczas następnego użytkowania żelazka należy wcisnąć przycisk „Restart”, umieszczony na panelu sterowania, by wyłączyć pomarańczową lampkę „Calc-Away System”.

Oprócz regularnej konserwacji, zaleca się przeprowadzenie dokładnego płukania zbiornika co pół roku lub każdorazowo po 25 zastosowaniach.

- Należy upewnić się, że generator jest chłodny i odłączony od prądu od ponad 2 godzin.
- Umieścić generator pary na krawędzi zlewu, a żelazko z boku na podstawie.
- Zdjąć przykrywkę zbiornika i odkręcić kolektor kamienia- **rys.16-17**.
- Trzymać generator pary w pozycji pochylonej i używając dzbanka napełnić bojler 1/4 litra wody z kranu- **rys.24**.
- Potrząsać przez chwilę obudową, a następnie opróżnić całkowicie bojler nad zlewem.- **rys.25-26**.
- Umieścić kolektor w obudowie dokręcając go do całkowitego uszczelnienia - **rys.19**.

- Umieścić przykrywkę zbiornika kamienia we właściwym miejscu - **rys.20**.

### Model bez zbiornika kamienia ☼

- W celu przedłużenia okresu eksploatacyjnego generatora pary i uniknięcia wystąpienia kamienia na prasowanych ubraniach, generator pary wyposażony został w pomarańczową kontrolkę „Opróżnianie kotła”, która sygnalizuje na panelu sterowania konieczność przeczyszczenia i opróżnienia urządzenia - **rys.21**.
- Kiedy pomarańczowa lampka „Opróżnianie kotła” migająca, można normalnie kontynuować prasowanie, jednak przed następnym użyciem żelazka należy pamiętać o przepłukaniu kotła.

**WAŻNE!** Operacji tej nie wolno przeprowadzać chyba, że generator pary pozostał odłączony od zasilania na co najmniej dwie godziny i całkowicie ostygł.

- Umieścić generator pary na krawędzi zlewu, a żelazko z boku na podstawie.
- Odkręcić osłonę korka spustowego przez przekręcenie o 1/4 obrotu w lewo - **rys.22**.
- Za pomocą np. monety należy delikatnie odkręcić korek spustowy kotła - **rys.23**.

- Trzymać generator pary w pozycji pochylonej i używając dzbanka napęlić bojler 1/4 litra wody z kranu - **rys.24**.
- Potrząsać przez chwilę obudową - **rys.25** a następnie opróżnić całkowicie bojler nad zlewem - **rys.26**.
- Zalecamy powtórzyć wykonywaną czynność, w celu uzyskania lepszych rezultatów.
- Za pomocą monety należy delikatnie zakręcić i dokręcić korek spustowy kotła - **rys.27**.
- Umieścić osłonę korka spustowego we właściwym miejscu - **rys.28**.

Podczas następnego użytkowania żelazka należy wcisnąć przycisk „Restart”, umieszczony na panelu sterowania, by wyłączyć pomarańczową lampkę.

Generator pary nie działa bez zbiornika kamienia/korka spustowego (w zależności od modelu).

Regularne odkamienianie generatora pary pomaga w utrzymaniu jego właściwości prasowania przez długi czas.”

## ROZWIĄZYWANIE PROBLEMÓW Z GENERATOREM

| Problem  | Możliwe przyczyny  | Rozwiązania   |
|--|--|---|
| Nie można włączyć generatora pary lub wskaźnik żelazka i wskaźnik WŁ./WYŁ. nie włączają się. | Urządzenie nie jest włączone.  | Należy sprawdzić, czy urządzenie jest prawidłowo podłączone do zasilania.   |
| Przez otwory w stopie żelazka wydostaje się woda.  | Przycisk sterowania pary został wielokrotnie użyty zanim żelazko zdążyło się dostatecznie nagrzać.   | Sprawdzić ustawienia termostatu. Przed włączeniem przycisku sterowania parą, należy zaczekać, aż zgaśnie lampka termostatu. |
|  | Para uległa kondensacji w przewodach, ponieważ funkcja pary została użyta po raz pierwszy lub nie była wykorzystywana przez jakiś czas.            | Należy dostosować częstotliwość używania spustu pary w zależności od ustawienia termostatu.(cf § 6).                        |
|  | Para uległa kondensacji w przewodach, ponieważ funkcja pary została użyta po raz pierwszy lub nie była wykorzystywana przez jakiś czas.            | Trzymając żelazko z dala od deski do prasowania naciskać sterowanie parą, aż z żelazka zacznie wydostawać się para.         |
| Na tkaninie pojawiają się smugi wody.  | Powierzchnia deski do prasowania nasiąknięta jest wodą, ponieważ nie jest ona odpowiednia do pracy z generatorem pary, ubrania mogą nasiąkać wodą. | Należy sprawdzić, czy deska do prasowania jest odpowiednia do używanego urządzenia.   |

| Problem   | Możliwe przyczyny   | Rozwiązania   |
|---|---|---|
| Z otworów w stopie żelazka wydostają się białe pasma.   | W kotle nagromadził się kamień, ponieważ nie był on regularnie wypłukiwany.                         | W zależności od modelu:<br>- Należy przepłukać zbiornik kamienia gdy miga lampka „Calc- Away System”.<br>- Należy przepłukać kocioł, kiedy kontrolka „Opróżnianie kotła” miga.<br>Jeśli używana woda jest bardzo twarda, zbiornik ten należy płukać częściej. |
| Z otworów w stopie żelazka wydostaje się brązowy osad i brudzi białinę.                         | Do wody używanej do prasowania dodane zostały środki odkamieniające lub dodatki.                    | Do zbiornika nie należy nigdy dodawać tego typu środków (patrz § 2).<br>Należy skontaktować się z Autoryzowanym Punktem Serwisowym.   |
| Stopa żelazka jest zabrudzona lub brązowa i może poplamić tkaniny.                              | Ustawiona jest zbyt wysoka temperatura prasowania.  | Patrz zalecenia dotyczące ustawiania temperatury.   |
|   | Tkanina została niedostatecznie wypłukana lub prasowane jest ubranie nowe, jeszcze nie prane.       | Należy upewnić się, czy tkanina została dokładnie wypłukana i wszelkie resztki mydła lub produktów chemicznych z nowych ubrań zostały usunięte.   |
|   | Używany jest krochmal.  | Krochmal należy nanosić na lewą stronę ubrań przeznaczonych do prasowania.  |
| Emitowana jest niewielka ilość pary.  | Zbiornik jest pusty (włączona lampka pustego zbiornika).  | Zbiornik na wodę należy napelnić, a następnie nacisnąć przycisk „Restart”, umieszczony na panelu sterowania.  |
|   | Temperatura stopy żelazka ustawiona jest na pozycję maksymalną.                                     | Generator pracuje, ale para jest bardzo gorąca i sucha, w rezultacie jest ona mniej widoczna.   |
|   | Zbiornik nie jest umieszczony na swoim miejscu.   | Wsunąć zbiornik z powrotem do obudowy, aż „zaskoczy” na miejsce.  |
| Z zaworu zbiornika kamienia wydostaje się para.   | Zawór zbiornika kamienia / korek spustowy (w zależności od modelu) nie został prawidłowo dokręcony. | Należy prawidłowo dokręcić korek/zbiornik, po ostudzeniu urządzenia przez około 2 godziny.  |
|   | Uszczelka zbiornika/korek spustowy (w zależności od modelu) jest uszkodzony/a.                      | Należy skontaktować się z Autoryzowanym Punktem Serwisowym.   |
|   | Generator jest niesprawny.  | Z generatora pary nie wolno korzystać. Należy skontaktować się z Autoryzowanym Punktem Serwisowym.  |
| Lampka „zbiornik wody pusty” świeci się.  | Nie został naciśnięty przycisk ponownego uruchomienia „Restart”.                                    | Wcisnąć przycisk Restart, znajdujący się pod panelem sterowania, i przytrzymać, aż zgaśnie.   |
| Spod urządzenia wydostaje się para lub woda.  | Generator jest niesprawny.  | Z generatora pary nie wolno korzystać. Należy skontaktować się z Autoryzowanym Punktem Serwisowym.  |
| Pomarańczowa lampka „Calc - Away System” lub „Opróżnianie kotła” (w zależności od modelu) miga. | Nie został naciśnięty przycisk ponownego uruchomienia „Restart”.                                    | Wcisnąć przycisk Restart, znajdujący się pod panelem sterowania, i przytrzymać, aż zgaśnie.   |

W przypadku wystąpienia innego problemu, należy zgłosić się do autoryzowanego serwisu ROWENTA w celu sprawdzenia urządzenia. ROWENTA udziela rocznej gwarancji umownej na urządzenie, oraz dwuletniej gwarancji na generator pary, licząc od daty zakupu, chyba, że przepisy prawne danego kraju stanowią inaczej.

www.rowenta.com

## ОПИСАНИЕ

1. Дръжка на ютията
2. Бутон за пара
3. Бутона за регулиране на температурата на ютията
4. Корпус
5. Връх за прецизно поставяне
6. Фиксатор (заклучване на ютията към корпуса)\*
7. Подвижен резервоар за вода 1,4 л
8. Клапа за изпразване на резервоара
9. Тапа за колектора за котлен камък или изпускателна клапа\*
10. Съхраняване на електрическия кабел (Velcro)
11. Поставка за ютията
12. Индикатор на ютията
13. Маркуч за пара
14. Механизъм за прибиране на маркуча за пара
15. Calc Away system\*
16. Командно табло
  - a. Индикатор „Готова пара“
  - b. Бутон ECO
  - c. Бутон „Restart“
  - d. Индикатор „Calc-Away System“ или изпразване на водонагревателя\*
  - e. Индикатор „Празен резервоар“
17. Превключвател за включване/изключване

\* според модела

## ПОДГОТОВКА

### 1 • Фиксатор (според модела)

• Вашата ютия с парогенератор е оборудвана с приспособление за фиксиране на ютията към корпуса чрез заключаване с цел улеснение на пренасянето и съхранението:

- Заклучване - **фиг. 1.**
- Отключване - **фиг. 2.**

За да пренасяте ютията си с парогенератор, използвайте дръжката ѝ:

- поставете ютията върху поставката и натиснете надолу приспособлението за фиксиране на ютията, за да заключите (ще се чуе щракване) - **фиг. 1.**
- Хванете ютията за дръжката, за да пренесете ютията с парогенератора - **фиг. 3.**

### 2 • Каква вода да се използва?

#### Чешмяна вода

- Вашият уред е предвиден за работа с чешмяна вода. Ако водата, която използвате, е много варовита, смесете 50% чешмяна вода и 50% деминерализирана вода от търговската мрежа.
- В някои морски райони съдържанието на сол във водата може да е повишено. В такъв случай използвайте единствено деминерализирана вода.

#### Омекотител за вода

- Съществуват няколко вида омекотители и водата от повечето от тях може да се използ-

ва с парогенератора ви. Въпреки това някои омекотители и в частност тези, които използват химични вещества като сол, могат да причинят бели или кафяви петна, както и в случая с филтриращите кани за вода.

- Ако срещнете такъв проблем, ви съветваме да опитате да използвате нетретирана чешмяна вода или бутилирана вода.
- След като водата е била веднъж сменена, са необходими няколко използвания на уреда, за да се разреши проблемът. Rowenta препоръчва първото изпробване на функцията за парата да бъде върху стара кърпа или дреха, която може да се изхвърли, за да се предотврати повреждане на дрехите.

#### Не забравяйте:

- Никога не използвайте дъждовна вода или вода, съдържаща добавки (като нишесте, парфюм или вода от домакински уреди). Таква добавки могат да нарушат свойствата на парата и при висока температура да образуват утайки в парната камера, които да замърсят дрехите ви.

### 3 • Подготовка на ютията с парогенератор

- Поставете уреда на стабилно място в хоризонтално положение, без да се притеснявате от топлината.

- Издърпайте подвижния резервоар с помощта на дръжката (разположена в предната част на ютията с парогенератор) - **фиг. 4.**
- Напълнете резервоара с вода, без да надвишавате максималното ниво. - **фиг. 5.**
- Закрепете го добре на мястото му, докато не чуete щракване.
- Развийте изцяло електрическия кабел и извадете маркуча за парата от отделението му - **фиг. 6.**
- Включете ютията с парогенератор в заземен електрически контакт - **фиг. 7.**

## УПОТРЕБА

### 4 • Включване на ютията с парогенератор

- Натиснете светлинния превключвател за включване/изключване - **фиг. 8,** той светва. Зеленият индикатор, разположен на командното табло, мига.
- Вашият уред е оборудван с електрическа помпа, която около минута след включване, и на равни интервали при използване, пълни водонагревателя с вода. Чува се шум, което е нормално.
- Парогенераторът и ютията са готови за гладене, когато индикаторът за парата свети, а индикаторът на ютията не свети.

При първа употреба може да се получи отделяне на безвреден дим и миризма. Това не оказва влияние на употребата на уреда и изчезва бързо.

### 5 • Функциониране на командното табло

- Зеленият индикатор мига - **фиг. 8:** нагревателят загарява.
- Зеленият индикатор свети - **фиг. 11 :** парата е готова.
- Червеният индикатор мига - **фиг. 13:** резервоарът е празен.
- Оранжевият индикатор „Calc-Away System“ или „Изпразване на водонагревателя“ - **фиг. 15** или **фиг. 21** (според модела) започва да мига: трябва да изплакнете колектора/водонагревателя си.

### 6 • Гладене с пара

- Нагласете бутона за регулиране на термос-

тата върху типа тъкан, който ще гладите - **фиг. 9.** Вижте таблицата по-долу.

- Индикаторът на ютията светва. Внимание: в началото на процедурата и когато намаляват температурата по време на гладене, уредът е готов, когато индикаторът на ютията изгасне и зеленият индикатор на командното табло започне да свети постоянно.
- По време на процедурата и когато увеличават температурата на ютията, можете да гладите незабавно.

| ТЪКАНИ  | ПОЗИЦИЯ НА ТЕРМОСТАТА   |
|---|---|
| СИНТЕТИЧНИ ТЪКАНИ<br>(полиестер, ацетат, акрил, полиамид) | •    |
| КОПРИНА / ВЪЛНА   | ••   |
| ЛЕН / ПАМУК   | •••  |



- **Икономичен режим ECO:** Парогенераторът има икономичен режим ECO, който

консумира по-малко енергия, като в същото време гарантира достатъчен дебит на пара за ефикасно гладене.

За тази цел, след като термостатът на ютията е правилно настроен (вижте таблицата по-долу), натиснете бутона ECO, разположен на командното табло.

Икономичният режим ECO може да бъде използван за всички типове тъкани, все пак за твърде плътните или измачкани тъкани ви препоръчваме да деактивирате икономичния режим ECO (като натиснете отново бутон ECO), за да гарантирате оптимален резултат.

- По време на гладене индикаторът на ютията светва и изгасва според нуждата от загаряване, без това да оказва влияние върху работния процес.
- За да получите пара, натиснете бутон за пара, разположен върху дръжката на ютията - **фиг. 11.** Подаването на пара спира, когато освободите бутон.
- Ако използвате нишесте за колосване, по-

ръсете го от обратната страна на повърхността, която гладите.

Съвет: При първата употреба или ако не сте използвали парата няколко минути, натиснете няколкократно бутона за парата - **фиг. 11**, на разстояние от дрехите. Това ще позволи да се изхвърли студената вода от парния цикъл.

### Регулиране на температурата на ютията:

Вашата ютия се загрива бързо, започнете първо с тъканите, които се гладят при ниска температура, и накрая изгладете онези, за които е нужна по-висока температура. Ако гладите смесени тъкани, регулирайте температурата на гладене като за най-фините от тях. Ако искате да използвате пара за деликатни тъкани (\*), поставете бутона за парата на средно положение, за да избегнете образуване на петна. Ако поставите термостата на позиция „Min“, ютията ви няма да нагрива.

По време на паузите на гладене не поставяйте никога ютията върху метална поставка, тъй като това може да я повреди, а върху поставката на корпуса: тя е оборудвана с крачета против подхлъзване и е проектирана да издържа на високи температури.

## 7 • Вертикално изглаждане

- Поставете бутона за регулиране на температурата на ютията на максимална позиция.
- Окачете дрехата на закачалка и я придържайте леко с едната ръка.
- Натискайте бутона за пара на интервали - **фиг. 11**, като движите ютията отгоре надолу - **фиг. 12**.

Примери за използване на функцията за вертикално гладене:

- Гладене на закачалка на деликатни тъкани, които не искате да влизат в контакт с топла ютия.
- Освежаване на риза или костюм веднага преди обличане.

Тъй като отделяната пара е много гореща, никога не изглаждайте дрехите върху човек, а винаги на закачалка. При гладене на тъкани, различни от лен и памук, дръжте ютията отдалечена на няколко сантиметра, за да не ги изгорите.

## 8 • Гладене на сухо

- Не натискайте бутона за пара.

## 9 • Повторно пълнене на резервоара

- Когато парата е свършила, светва индикаторът „Празен резервоар“ - **фиг. 13**: резервоарът за вода е празен.
- Издърпайте подвижния резервоар с вода с помощта на дръжката (разположена в предната част на парогенератора) - **фиг. 14** и го напълнете - **фиг. 5**, без да преминавате максималното ниво.

В случай на преливане отстранете излишъка.

- Закрепете го добре на мястото му, докато не чуете щракване. Натиснете бутона „Restart“ за повторно включване, разположен на командното табло. Червеният индикатор угасва.
- Парогенераторът и ютията са готови за гладене, когато индикаторът за парата свети, а индикаторът на ютията не свети.

## 10 • Прибиране на парогенератора

- Изключете превключвателя за включване/изключване и и изключете от контакта. Поставете ютията върху поставката на парогенератора. Натиснете надолу приспособението за фиксиране на ютията, за да заключите, докато не чуете щракване, така ютията ви ще бъде блокирана по безопасен начин върху корпуса (според модела) - **фиг. 1**. Хванете кабела и го сгънете на две. Приберете маркуча за парата на мястото му. Навийте електрическия кабел и го приберете на мястото му.
- Оставете парогенераторът да изстине поне в продължение на един час, преди да го приберете, ако го съхранявате в шкаф или

тясно пространство. Можете да приберете парогенератора без никакъв риск.

## ПОЧИСТВАНЕ И ПОДДРЪЖКА

### 11 • Почистване на ютията с парогенератор

Никога не мийте ютията или корпуса ѝ под течаща вода.

Не използвайте препарат за поддръжка или за премахване на котлен камък за почистване на гладещата повърхност или корпуса.

- Гладеща повърхност: почистете изстиналата гладеща повърхност на ютията с влажна кърпа или неабразивна гъба.
- Корпус: почиствайте от време на време пластмасовите части на уреда с помощта на мека кърпа.

### 12 • Лесно почистване от котлен камък на ютията с парогенератор

Не използвайте препарати за премахване на котлен камък (оцет, промишлени препарати за премахване на котлен камък...) за изплакване на нагревателя, те могат да го увредят.

Преди да пристъпите към изпразване на парогенератора, трябва задължително да го оставите да се охлади в продължение на 2 часа, за да избегнете риск от изгаряне.

#### Модели с колектор за котлен камък

- С цел удължаване на живота на парогенератора и избягване на отлагане на котлен камък парогенераторът е оборудван с интегриран колектор за котлен камък. Този колектор, разположен във водонагревателя, автоматично събира котления камък, който се отлага вътре.

#### Принцип на действието:

- Върху командното табло започва да мига оранжев индикатор „Calc-Away System“ - фиг. 15, което показва, че трябва да изплакнете колектора.

- След като парогенераторът е напълно изстинал, отстранете тапата на колектора за котлен камък - фиг. 16.

**ВНИМАНИЕ!** Това действие не трябва да се извършва, ако парогенераторът не е изключен в продължение на повече от два часа и не е напълно изстинал. За да извършите това действие, парогенераторът трябва да е поставен над мивка, тъй като от водонагревателя може да изтече вода при отварянето му.

- Развийте напълно колектора и го отстранете от корпуса, в него е събран натрупания във водонагревателя котлен камък - фиг. 17.
- За да почистите добре колектора, е достатъчно да го изплакнете под течаща вода, за да отстраните котления камък в него - фиг. 18.
- Поставете отново колектора на мястото му, като го затегнете напълно, за да осигурите уплътняване - фиг. 19.
- Поставете отново тапата на колектора за котлен камък на мястото ѝ - фиг. 20.

При следващата употреба натиснете бутона „Restart“, разположен върху командното табло, за да изгасне оранжевият индикатор „Calc-Away System“.

Освен тази редовна поддръжка се препоръчва да се прави пълно изплакване на водонагревателя на всеки 6 месеца или след всяка 25-та употреба.

- Проверете дали парогенераторът е изстинал и е бил изключен от контакта в продължение на повече от 2 часа.
- Поставете парогенератора на ръба на мивката, а ютията до него на поставката ѝ.
- Свалете тапата на колектора и развийте колектора за котлен камък - фиг. 16-17.
- Наклонете парогенератора и с помощта на кана напълнете водонагревателя с 1/4 л. чешмяна вода - фиг. 24.
- Разклатете корпуса няколко пъти, след това го изпразнете напълно над мивката - фиг. 25-26.
- Поставете отново колектора на мястото му, като го затегнете, за да осигурите уплътняване - фиг. 19.

- Поставете отново тапата на колектора за котлен камък на мястото ѝ - **фиг. 20**.

### Модели без колектор за котлен камък ☼

- С цел удължаване на живота на парогенератора и избягване на отлагане на котлен камък парогенераторът е оборудван с оранжев индикатор „Изпразване на водонагревателя, който започва да мига на командното табло, когато трябва да изпразните уреда - **фиг. 21**.
- Ако оранжевият индикатор „Изпразване на водонагревателя“ мига, можете да продължите с гладенето, но е добре да изплакнете водонагревателя преди следващата употреба.

**ВНИМАНИЕ!** Това действие не трябва да се извършва, ако парогенераторът не е изключен в продължение на повече от два часа и не е напълно изстинал.

Поставете парогенератора на ръба на мивката, а ютията до него на поставката ѝ.

- Развийте тапата на изпускателната клапа, като завъртите при 1/4 оборот наляво - **фиг. 22**.
- С помощта на монета развийте леко изпускателната клапа - **фиг. 23**.

- Наклонете парогенератора и с помощта на кана напълнете водонагревателя с 1/4 л. чешмяна вода - **фиг. 24**.
- Разклатете корпуса няколко пъти - **фиг. 25**, след това го изпразнете напълно над мивката - **фиг. 26**.
- Съветваме ви да извършите тази операция два пъти, за да постигнете добър резултат.
- Развийте и затегнете изпускателната клапа с монетата - **фиг. 27**.
- Поставете отново тапата на изпускателната клапа на мястото ѝ - **фиг. 28**.

При следващата употреба натиснете бутона „Restart“, за да изгасне оранжевият индикатор.

Парогенераторът не работи без колектора за котлен камък/изпускателната клапа (според модела).

Редовно премахване на котления камък от вашия парогенератор спомага за поддържане на ефективността на парата във времето.”

## ПРОБЛЕМ С ПАРОГЕНЕРАТОРА

| Неизправности  | Възможна причина  | Решения  |
|--|---|--|
| Парогенераторът не се включва или индикаторът на ютията и светлинният превключвател за включване/изключване не светят. | Уредът не е включен в захранването.   | Проверете дали уредът е правилно свързан с електрическия контакт, когато е във включено положение, и дали е под напрежение.          |
| Изтича вода през отворите на гладещата повърхност.   | Използвате твърде често функцията за пара, когато ютията ви не е достатъчно топла.                              | Проверете регулирането на термостата. Изчакайте индикаторът на ютията да изгасне, преди да задействате функцията за пускане на пара. |
|  | Водата се е кондензирала в тръбите, тъй като за първи път използвате пара или не сте използвали известно време. | Коригирайте честотата на използване на бутона за пара в съответствие с позицията на термостата (вижте § 6).                          |

| Неизправности   | Възможна причина  | Решения   |
|---|---|---|
| Върху дрехите остават следи от вода.  | Калфът на дъската за гладене се е намокрил, тъй като не е предназначен за използване с мощен парогенератор. | Трябва да имате подходяща дъска за гладене (поставка с решетка, която предотвратява кондензацията).   |
| Появяват се бели петна от отворите на гладещата повърхност.                                       | Водонагревателят образува котлен камък, тъй като не се изплаква редовно.                                    | Според модела:<br>- Изплакнете колектора, когато индикаторът „Calc-Away System“ мига.<br>- Изплакнете водонагревателя, когато индикаторът „Изпразване на водонагревателя“ мига.<br>Ако водата е много варовита, правете го често. |
| Появяват се кафяви петна от отворите на гладещата повърхност и цапат дрехите.                     | Използвайте химикали против котлен камък или добавки във водата за парно гладене.                           | Никога не добавяйте никакви продукти в резервоара (вижте § 2).<br>Обърнете се към одобрен сервис.   |
| Гладещата повърхност е мръсна и може да оставя петна по дрехите.                                  | Гладите на прекалено висока температура.  | Направете справка с препоръките за регулиране на температурата.   |
|   | Дрехите ви не са достатъчно добре изплакнати или сте гладили нова дреха, преди да сте я изпарили.           | Проверете дали дрехата е добре изплакната, за да избегнете образуване на следи от сапун или химични препарати върху нови дрехи.   |
|   | Използвайте нишесте за колосване.   | Винаги поръсвайте нишестето от обратната страна на повърхността, която гладите.   |
| Има малко пара или няма никаква пара.   | Резервоарът е празен (червеният индикатор мига).  | Напълнете резервоара с вода и натиснете бутона „Restart“, разположен върху командното табло.  |
|   | Температурата на гладещата повърхност е регулирана на максимална степен.                                    | Парогенераторът функционира нормално, но много горещата пара, е суха, поради което се вижда по-трудно.  |
|   | Резервоарът не е наместен добре на мястото му.  | Наместете го добре на мястото му, докато чуете щракване.  |
| Около колектора/клапата (според модела) излиза пара.  | Колекторът/клапата (според модела) не е добре затегнат/а.   | Затегнете колектора/клапата, след като сте оставили уреда да се охлади в продължение на 2 часа.   |
|   | Уплътнението на колектора/клапата (според модела) е повредено.  | Обърнете се към одобрен сервис.   |
|   | Уредът е дефектен.  | Преустановете използването на парогенератора и се обърнете към одобрен сервис.  |
| Червеният индикатор мига „Празен резервоар“ мига.   | Не сте натиснали бутон „Restart“ за рестартиране.   | Натиснете бутона „Restart“ за повторно включване, разположен на командното табло, докато индикаторът загасне.   |
| Изпод уреда излиза пара или вода.   | Уредът е дефектен.  | Преустановете използването на парогенератора и се обърнете към одобрен сервис.  |
| Оранжевият индикатор „Calc-Away System“ или „Изпразване на водонагревателя“ (според модела) мига. | Не сте натиснали бутон „Restart“ за рестартиране.   | Натиснете бутона „Restart“ за повторно включване, разположен на командното табло, докато индикаторът загасне.   |

Ако причината за някоя повреда не може да се определи, обърнете се към одобрен сервис на ROWENTA. ROWENTA предоставя едногодишна гаранция за уреда и двугодишна гаранция за водонагревателя от датата на закупуване, освен ако има други разпоредби в законодателството на вашата страна.

## POPIS

1. Držadlo žehličky
2. Spouštěč páry
3. Tlačítko nastavení teploty žehličky
4. Pouzdro
5. Úzká špiče pro přesné žehlení
6. Safety lock (zablokování žehličky v jednotce)\*
7. Odnímatelná nádržka na vodu 1,4L
8. Plnicí otvor nádržky
9. Kryt kolektoru vodního kamene nebo vyprazdňovací zátka\*
10. Uložení elektrické šňůry (Suchý zip)
11. Plocha na odkládání žehličky
12. Kontrolka žehličky
13. Parní šňůra
14. Uložení parní šňůry
15. Calc Away systém\*
16. Ovládací panel
  - a. Kontrolka páry připravena
  - b. Tlačítko ECO
  - c. Tlačítko restart
  - d. Kontrolka Calc away systém nebo vyprázdnění nádrže \*
  - e. Kontrolka prázdná nádržka
17. Spínač spustit/vypnout

\* podle modelu

## PŘÍPRAVA

### 1 • Lock systém pro snadné uchycení žehličky na generátoru a přenášení (podle modelu)

- Váš generátor je vybaven přidržovacím kroužkem žehličky na odkládací podložce se zajištěním, aby jeho přenášení a uložení bylo snadnější.
  - Zablokování - **obr.1**.
  - Odblokování - **obr.2**.
- Pro přenos vašeho generátoru páry za držadlo žehličky:
- Položte žehličku na odkládací plochu generátoru páry a sklopte přidržovací kroužek na žehličce, musíte slyšet zaklapnutí blokace (typický znak "zvuk zaklapnutí" ) - **obr.1**.
  - Uchopte žehličku za držadlo a přeneste parní generátor - **obr.3**.

### 2• Jakou vodu lze použít?

#### Voda z kohoutku

- Váš přístroj je navržen tak, aby mohl používat vodu z vodovodního kohoutku. Pokud je voda příliš vápenitá, smíchejte 50 % vody z kohoutku a 50 % demineralizované balené vody.
- Voda v některých přímořských regionech může obsahovat zvýšené množství soli. V tomto případě používejte výhradně demineralizovanou vodu.

### Změkčovače vody

- Existuje několik typů zařízení pro změkčování vody a vodu z většiny z nich lze použít do parní žehličky. Nicméně některá zařízení a zvláště ta, která používají chemické látky, jako např. sůl, což je zejména případ filtračních nádob, mohou způsobit odtok bílé nebo hnědé barvy.
- Vyskytne-li se tento problém, doporučujeme vám použít neupravenou vodu z vodovodního kohoutku nebo balenou vodu.
- Po výměně vody se problém odstraní až po několika použitích. Abyste se vyhnuli poškození oděvů, Rowenta doporučuje funkci napařování poprvé vyzkoušet na opotřebovaném prádle, které lze vyhodit, abyste si nepoškodili normální oblečení.

### Pamatujte si:

- Nikdy nepoužívejte dešťovou vodu nebo vodu obsahující přísady (jako škrob, parfém nebo vodu z domácích spotřebičů). Takové přísady mohou změnit vlastnosti páry a při vysoké teplotě způsobit vznik usazenin v parní komoře, které by mohly znečistit prádlo.

### 3 • Příprava Vašeho parního generátoru

- Parní generátor postavte na pevnou vodorovnou a tepluvzdornou plochu.
- Pomocí rukojeti odstraňte odnímatelnou nádržku (umístěnou na přední straně parního

CS

generátoru) - obr.4.

- Naplňte nádržku na vodu a nepřekračujte přitom ukazatel maximálního množství. - obr.5.
- Vraťte ji řádně zpět na místo, až se ozve slyšitelné zacvaknutí „klik“.
- Elektrickou šňůru odviňte po celé délce a vyndejte parní šňůru z úložného prostoru - obr.6.
- Parní generátor připojte k uzemněné elektrické zásuvce - obr.7.

## POUŽITÍ

### 4 • Zapnutí parního generátoru

- Stiskněte světelný přepínač zapnuto/vypnuto - obr.8, Zelená kontrolka na ovládacím panelu bliká.
- Asi po jedné minutě a pravidelně během provozu dochází k tomu, že elektrické čerpadlo přístroje vstříkují vodu do ohřívacího zásobníku. Vzniká přitom zvuk, který je běžným provozním projevem.
- Parní generátor a žehlička jsou připraveny k použití, až se rozsvítí kontrolka páry a zhasne kontrolka žehličky.

Při prvním použití přístroje může dojít ke vzniku výparů a zápachu bez škodlivých účinků. Tento projev nemá vliv na použití přístroje a rychle sám pomine.

### 5 • Fungování kontrolního panelu

- Zelená kontrolka bliká - obr.8: zásobník hřeje.
- Zelená kontrolka svítí - obr.10 : pára je připravena.
- Červená kontrolka bliká - obr.13: nádrž je prázdná.
- Oranžová kontrolka "Calc-Away System" - nebo "Vyprázdnění zásobníku" - obr.15 nebo obr. 21 (podle modelu) bliká: je třeba propláchnout kolektor / ohřívací zásobník.

### 6 • Žehlení s napařováním

- Nastavte termostat do příslušné polohy podle typu žehlené tkaniny - obr.9. Viz tabulka níže.
- Rozsvítí se kontrolka žehličky. Pozor: na začátku žehlení a po snížení teploty během žehlení je přístroj připraven, až když kontrolka žehličky zhasne a zelená kontrolka na

kontrolním panelu trvale svítí.

- Pokud při žehlení zvýšíte teplotu žehličky, můžete ihned žehlit, ale průtok páry můžete zvýšit až poté, když kontrolka žehličky zhasne.

| TKANINY   | POLOHA TERMOSTATU |
|---|-------------------|
| SYNTECKÉ TKANINY<br>(polyester, acetaátové, akrylátové tkaniny, polyamid) | • ☁               |
| HEDVÁBÍ / VLNA  | •• ☁              |
| LEN / BAVLNA  | ••• ☁             |



- **Režim ECO** : Parní žehlička je vybavena režimem ECO, který spotřebuje méně energie, a přitom poskytne dostatečné množství páry pro efektivní žehlení. Z tohoto důvodu umístěte po správném nastavení termostatu žehličky (viz tabulka výše) ovladač množství páry do zóny ECO.

Režim ECO lze použít na všechny typy látek, nicméně u velmi nebo pomačkaných látek doporučujeme deaktivovat funkci ECO (opětovným stisknutím ECO) pro dosažení optimálního výsledku.

- Při žehlení se průběžně zhasíná a rozsvěcuje kontrolka žehličky, podle potřeby ohřívání, což nevyžaduje přerušování procesu žehlení.
- Chcete-li použít páru, stiskněte tlačítko ovládání páry umístěné pod držadlem žehličky - obr.11. Po uvolnění tlačítka se pára vypne.
- Používáte-li škrob, aplikujte jej na opačnou stranu tkaniny, než která je žehlena.

Doporučení: Při prvním použití nebo poté, co jste páru několik minut nepoužívali, opakovaně stiskněte tlačítko ovládání páry - obr 11 a držte přitom žehličku směrem od oděvu. Dosáhnete tím odstranění studené vody z parního okruhu.

**Nastavení teploty žehličky:** Vaše žehlička se rychle zahřívá, nejdříve začněte žehlit látky, které se žehlí při nízké teplotě a nakonec žehlete ty, které snášejí nejvyšší teploty. Při žehlení tkanin ze smíšených vláken nastavte teplotu žehlení podle nejméně odolného vlákna. Na jemné tkaniny (+) používejte ovladač páry velice mírně, aby případně nevznikly skvrny. Pokud nastavíte termostat na „Min.“, žehlička nebude hrát.

Při přestávkách během žehlení žehličku nikdy neodkládejte na kovovou odkládací plochu, protože by ji to mohlo poškodit. Odkládejte ji na opatřena protiskluzovými podložkami a odolává vysokým teplotám.

## 7 • Vertikální napařování

- Nastavte ovladač teploty žehličky a ovladač průtoky páry na maximum.
- Poveste oděv na ramínko a rukou jej držte mírně napnutý.
- Opakovaně tiskněte tlačítko ovládání páry - obr.11 a pohybuje přitom žehličkou shora dolů - obr.12.
- Příklady použití funkce vertikálního vyrovnání.
- Vyrovnání jemných látek na ramínku, u kterých nechcete, aby přišly do kontaktu s horkou žehličkou.
- Upravení košile nebo obleku těsně před jejich obléčením.

Protože pára je velice horká, nikdy se nepokoušejte odstranit záhyb oděvu přímo na nějaké osobě. Vždy k tomu použijte ramínko. Při žehlení jiných tkanin, než je len nebo bavlna, držte žehličku několik centimetrů od oděvu, aby nedošlo ke spálení tkaniny.

## 8 • Žehlení na sucho

- Při žehlení nepoužívejte tlačítko ovládání páry.

## 9 • Doplnění nádržky

- Když se rozsvítí červená kontrolka „prázdná nádržka“ - obr.13: nádržka je prázdná.
- Odnímatelnou nádržku na vodu vyndejte pomocí tlačítka (nachází se na přední části parního generátoru) - obr.14 a naplňte ji - obr.5 nepřekračujte přitom ukazatel maximálního množství.

Dojde-li k přetečení, odstraňte přebytečné množství vody.

- Vraťte ji rádně zpět na místo, až se ozve slyšitelné zacvaknutí „klik“. Znovu zapněte stiskem tlačítka „Restart“ na ovládacím panelu. Červená kontrolka zhasne.
- Parní generátor a žehlička jsou připraveny s použitím, až se rozsvítí kontrolka páry a zhasne kontrolka žehličky.

## 10 • Uložení parního generátoru

- Vypněte přístroj přepínačem zapnuto/vypnuto a odpojte koncovku ze zásuvky. Postavte žehličku na odkládací plochu parního generátoru. Sklopte podpůrný oblouček žehličky tak, abyste slyšeli "zaklapnutí" blokace, žehlička tak bude bezpečně zablokována ve svém pouzdře (podle modelu) - obr 1. Uchopte šňůru a ohněte ji napůl. Uložte parní šňůru do zásuvného úložného prostoru. Smotejte elektrickou šňůru a upevněte ji pomocí suchého zipu.
- Před uložením parního generátoru do vestavěné skříně nebo do úzkého prostoru jej nechte nejméně hodinu vychladnout. Poté můžete svůj parní generátor zcela bezpečně uložit na místo.

## ÚDRŽBA A ČIŠTĚNÍ

### 11 • Čištění parního generátoru

Nedávejte nikdy žehličku ani jednotku podstavce přímo pod vodovodní kohoutek.

Pro čištění žehlicí desky nebo jednotky nepoužívejte žádné čisticí prostředky nebo přípravky proti vodnímu kameni.

- Žehlicí plocha : vychladlou žehlicí plochu čistíte vlhkým hadříkem nebo nebrusnou mycí houbou.

- Jednotka : plastové části přístroje občas mírně otřete jemným hadříkem.

## 12 • Snadné odstranění vodního kamene z parního generátoru

Při proplachování ohřívacího zásobníku nepoužívejte prostředky pro odstranění vodního kamene (ocet, průmyslové odstraňovače vodního kamene,...). Mohly by jej poškodit.

Před vyprázdněním parního generátoru je naprosto nezbytné nechat jej alespoň 2 hodiny vychladnout, aby nedošlo k popálení.

### Modely se zachytávačem vodního kamene ☞

- V zájmu prodloužení životnosti parního generátoru je Váš parní generátor vybaven zabudovaným zachytávačem vodního kamene. Tento zachytávač se nachází v nádrže a automaticky se v něm hromadí vodní kámen, který se uvnitř tvoří.

#### Funkční princip:

- Na ovládacím panelu bliká oranžová kontrolka „Calc-Away System“ - **obr.15**, která Vás upozorňuje na potřebu propláchnout zachytávač.
- Když je parní generátor zcela vychladlý, vyjměte kryt zachytávače vodního kamene - **obr.16**.

**POZOR!** Před tímto krokem musí být parní generátor alespoň dvě hodiny odpojený od sítě a zcela vychladlý.

Při této činnosti se parní generátor musí nacházet blízko výlevky, protože při otevření může z nádržky vytékat voda.

- Vyšroubujte celý zachytávač a vyjměte jej z jednotky. Obsahuje vodní kámen nahromaděný v nádrže - **obr.17**.
- Pro správné vyčištění propláchněte zachytávač pod tekoucí vodou a odstraňte tím nahromaděný vodní kámen - **obr.18**.
- Vraťte zachytávač zpět na své místo a zcela jej

zašroubujte, čímž dosáhnete utěsnění - **obr.19**.

- Vraťte kryt zachytávače vodního kamene na své místo - **obr.20**.

Při následujícím použití stiskněte na ovládacím panelu tlačítko „Restart“, aby zhasla oranžová kontrolka „Calc-Away System“.

Jako doplněk této pravidelné údržby se doporučuje každých 6 měsíců nebo po každých 25 použitích nádobu kompletně vypláchnout.

- Zkontrolujte, zda je generátor studený a vypojený ze sítě více než 2 h.
- Umístěte generátor páry na kraj dřezu a vedle žehličku umístěnou v poloze na patě.
- Sejměte kryt sběrače vodního kamene a sběrač vyšroubujte - **obr.16-17**.
- Držte generátor páry v nakloněné poloze a do bojleru nalijte karafou ¼ litru vody z kohoutku - **obr.24**.
- Několikrát zatřepte tělem přístroje a poté z něj do dřezu vylijte všechnu vodu - **obr.25-26**.
- Umístěte sběrač zpět a celý ho zašroubujte, aby dobře těsnil - **obr.19**.
- Vraťte kryt zachytávače vodního kamene na své místo - **obr.20**.

### Modely bez sběrače vodního kamene ☞

- Chcete-li prodloužit životnost vašeho parního generátoru a vyhnout se zbytkům vodního kamene, vaše zařízení je vybaveno oranžovou kontrolkou "Vyprázdnění zahřívacího zásobníku", která bliká na ovládacím panelu vždy, když máte provést vyprázdnění přístroje. - **obr.21**.
- Pokud oranžová kontrolka "Vyprázdnění zahřívacího zásobníku" bliká, můžete normálně pokračovat v žehlení, ale nezapomeňte zásobník před příštím použitím vypláchnout.

**POZOR!** Tuto operaci nelze provádět, dokud parní generátor není vypojený ze zásuvky více než dvě hodiny a není zcela studený.

- Umístěte generátor páry na kraj dřezu a vedle žehličku umístěnou v poloze na patě.
- vyšroubujte kryt vyprazdňovací zátky otočením o 1/4 kola doleva - **obr.22**.
- Pomocí mince vyšroubujte lehce vyprazdňovací zásobník - **obr.23**.
- Držte generátor páry v nakloněné poloze a do bojleru nalijte karafou ¼ litru vody z kohoutku. - **obr.24**.
- Několikrát zatřepte tělem přístroje - **obr.25** a poté z něj do dřezu vylijte všechnu vodu - **obr.26**.
- Pro získání dobrého výsledku vám doporučujeme opakovat tuto operaci dvakrát.
- Zašroubujte a mincí utáhněte vyprazdňovací zásobník - **obr.27**.
- Vraťte kryt vyprazdňovací zátky na své místo - **obr.28**.

Při příštím použití zmáčkněte tlačítko "Restart", aby zhasla oranžová kontrolka.

Parní generátor nefunguje bez sběrače vodního kamene / vyprazdňovací zátky (podle modelu).

Pravidelné odstraňování vodního kamene z napařovací žehličky vám pomůže déle uchovat kvalitní napařování

## PROBLÉM S PARNÍM GENERÁTOREM

| Problémy   | Příčiny  | Řešení  |
|--|--|---|
| Parní generátor se nespustí nebo kontrolka žehličky a světelný přerušovač zapnuto/vypnuto nesvítí. | Přístroj není pod napětím.   | Zkontrolujte, zda je přístroj zapojený do funkční zásuvky a zda je pod napětím.   |
| Z otvorů v žehlicí desce vytéká voda.  | Používáte funkci páry, ale Vaše žehlička ještě není dostatečně zahřátá.                          | Zkontrolujte nastavení termostatu. Před použitím ovládacího tlačítka páry počkejte, až zhasne kontrolka žehličky.<br>Přízpusobte frekvenci používání napařování pozici termostatu (cf § 6). |
|  | Voda zkonzenzovala v potrubí, protože používáte páru poprvé nebo jste ji delší dobu nepoužívali. | Stiskněte tlačítko ovládaní páry a žehličku přitom držte mimo žehlicí prkno. Počkejte, až začne vydávat páru.   |

| Problémy   | Příčiny  | Řešení   |
|--|--|--|
| Na prádle se objevují proužky vody.  | Vaše žehlicí prkno je přesyčeno vodou, protože se nejedná o typ prkna vhodný pro žehlení s parním generátorem. | Ujistěte se, zda máte vhodné žehlicí prkno (prkno s roštem zabráňující vzniku kondenzace).   |
| V otvorech žehlicí desky se objevují bílé skvrny.  | V ohřívacím zásobníku se vytvořil vodní kámen, protože nebyl pravidelně proplachován.                          | Podle modelu:<br>- Vypláchněte kolektor, jakmile se rozsvítí "Calc-Away System".<br>- Vypláchněte zásobník, jakmile začne blikat kontrolka "Vyprázdnění zahřívacího zásobníku".<br>Při použití velice tvrdé vody provádějte toto propláchnutí častěji. |
| V otvorech žehlicí desky se objevují hnědé skvrny a špiní prádlo.                                    | Používáte chemické prostředky proti tvorbě vodního kamene nebo přísady do vody pro žehlení.                    | Do nádržky na vodu nikdy nepřidávejte žádné přísady (viz § 2). Kontaktujte servisní středisko.   |
| Na žehlicí desce jsou nečistoty nebo je zahnědlá a může špinit prádlo.                               | Máte nastavenou příliš vysokou teplotu žehlení.  | Přečtěte si naše doporučení o nastavení teploty.   |
|  | Prádlo není dostatečně vymáchané nebo žehlíte nové oblečení, aniž byste je vyprali.                            | Ujistěte se, že prádlo je dostatečně vymáchané, abyste zamezili případným stopám po mýdle nebo chemických přípravcích na novém oblečení.   |
|  | Používáte škrob.   | Škrob vždy aplikujte na opačnou stranu tkaniny, než která je žehlena.  |
| Není pára nebo jí je nedostatek.   | Nádržka na vodu je prázdná (svítí červená kontrolka).  | Doplňte nádržku na vodu a stiskněte tlačítko „Restart“ na ovládacím panelu.  |
|  | Teplota žehlicí desky je nastavena na maximum.   | Pára je velice horká a suchá, v důsledku čehož je méně viditelná.  |
|  | Nádržka není správně umístěná na svém místě.   | Umístěte ji až na dno úložišť, musíte slyšet zaklapnutí.   |
| Kolem zachytávače / zátky vychází pára (podle modelu).   | Zachytávač / zátka (podle modelu) je špatně utáhnutý.  | Nechte přístroj 2 hodiny vychladnout a poté utáhněte zátku / zachytávač.   |
|  | Těsnění zachytávače / zátky (podle modelu) je poškozené.   | Kontaktujte smluvní servisní středisko.  |
|  | Přístroj je vadný.   | Přestaňte parní generátor používat a kontaktujte smluvní servisní středisko.   |
| Svítí kontrolka „prázdná nádržka“.   | Nestiskli jste tlačítko „Restart“ pro reinitializaci.  | Stiskněte tlačítko „Restart“ na ovládacím panelu.  |
| Ze spodní strany jednotky vychází pára nebo voda.  | Přístroj je vadný.   | Přestaňte parní generátor používat a kontaktujte smluvní servisní středisko.   |
| Bliká oranžová kontrolka "Calc-Away System" nebo "Vyprázdnění zahřívacího zásobníku" (podle modelu). | Při opakovaném zapnutí jste nestiskli tlačítko „Restart“.  | Stiskněte tlačítko "Restart" pro opakované zapnutí, tlačítko je umístěné na palubní desce, a podržte jej až do vypnutí kontrolky.  |

Jestliže nelze určit příčinu poruchy, kontaktujte smluvní servisní středisko ROWENTA. ROWENTA poskytuje smluvní záruku v trvání 1 roku na přístroj a 2 let na nádržku od data nákupu, a s výjimkou specifické zákonné úpravy ve Vaší zemi.

www.rowenta.com

## OPIS

1. Drška glačala
2. Tipka za paru
3. Izbornik temperature glačanja
4. Kućište
5. Vrh za precizno glačanje
6. Sigurnosna blokada (zaključavanje glačala na kućištu)\*
7. Odvojivi spremnik za vodu 1,4 l
8. Poklopac spremnika
9. Poklopac sakupljača kamenca ili čep za pražnjenje\*
10. Odlaganje električnog priključnog voda (Velcro)
11. Baza za odlaganje glačala
12. Svjetlosni pokazatelj temperature glačala
13. Crijevo za paru
14. Odlaganje crijeva za paru
15. Sustav Calc Away\*
16. Upravljačka ploča
  - a. Svjetlosni pokazatelj spremnosti pare
  - b. Tipka ECO način rada
  - c. Tipka za ponovno pokretanje
  - d. Svjetlosni pokazatelj sustava Calc Away ili pražnjenje komore za paru\*
  - e. Svjetlosni pokazatelj praznog spremnika
17. Prekidač za uključivanje/isključivanje

\* ovisno o modelu

## SIGURNOSNA BLOKADA

### 1 • Safety lock (ovisno o modelu)

• Vaša je parna postaja opremljena držačem za pridržavanje glačala sa sigurnosnom blokadom, čime je olakšano njeno prenošenje i odlaganje:

- Zaključavanje – fig. 1.
- Otključavanje – fig. 2.

Prilikom prenošenja Vaše parne postaje držite za dršku glačala:

- postavite glačalo na bazu za odlaganje koja se nalazi na parnoj postaji i spuštajte držač za pridržavanje glačala dok ne začujete „klik“ kojim se potvrđuje da je sigurnosna blokada zaključana. – fig. 1.

- Zatim uhvatite glačalo za dršku i prenesite Vašu paru postaju. – fig. 3.

### 2• Koju vodu rabiti?

#### Voda iz slavine

- Vaš uređaj je napravljen tako da se može rabiti voda iz slavine. Ako u vodi ima mnogo otopljenog kamenca, preporučujemo Vam da koristite 50% vode iz slavine i 50% destilirane vode.
- U nekim krajevima blizu mora, sadržaj soli u vodi može biti dosta visok. U tom slučaju, rabite isključivo destiliranu vodu.

#### Omekšivač

- Postoje različiti tipovi omekšivača vode s kojima se može tretirati vodu koju ćete uliti u

spremnik parne postaje. Međutim, neki omekšivači, a posebno oni koji sadrže kemijske elemente poput soli, mogu uzrokovati pojavu bijelih ili smeđih pruga osobito na filterima vode.

- Ako se susretnete s navednim problemom, savjetujemo Vam korištenje obične čiste vode iz slavine ili vode kupljene u trgovini.
- Kada ste promijenili vodu, potrebno je pričekati nakon nekoliko primjena da se problem riješi. Kako ne biste oštetili rublje, preporučujemo Vam da isprobate postavku za paru na starom ručniku ili odjeći koju možete baciti.

#### Pripazite da:

- Nikada ne rabite kišnicu niti vodu koja sadrži aditive (poput škroba, mirisa ili vode iz kućanskih aparata). Navedeni aditivi mogu utjecati na svojstva pare i može doći do stvaranja naslaga pri visokoj temperaturi u parnoj komorici koje mogu oštetiti Vaše rublje.

### 3 • Priprema parne postaje

- Postavite paru postaju na stabilnu i vodoravnu površinu daleko od izvora topline.
- Skinite odvojivi spremnik za vodu (smješten ispred parne postaje) pritiskom na ručicu zapora – fig. 4.
- Napunite spremnik za vodu, ali nemojte prekoračiti maksimalnu razinu. – fig. 5.

- Postavite ga u njegovo ležište. Spremnik je ispravno umetnut tek kada čujete „klik“.
- Odmotajte u cijelosti električni priključni vod i izvadite crijevo za paru iz njegovog pretinca – **fig. 6**.
- Priključite Vašu parnu postaju na uzemljenu električnu utičnicu – **fig. 7**.

## UPORABA

### 4 • Uključivanje Vaše parne postaje

- Pritisnite prekidač sa signalnim svjetlom za uključivanje/isključivanje – **fig. 8**. Na upravljačkoj ploči se nalazi zeleni svjetlosni pokazatelj koji će se upaliti i treperiti.
- Električna pumpa kojom je Vaš uređaj opremljen, nakon otprilike jedne minute i redovito tijekom uporabe, ubrizgava vodu u komoru za paru. Uslijed ubrizgavanja javlja se buka što je normalno.
- Parna postaja i glačalo su spremni za glačanje kada je upaljen svjetlosni pokazatelj spremnosti pare, a pokazatelj odgovarajuće temperature glačala ugašen.

Tijekom prve uporabe može doći do nastanka dima ili mirisa koji nisu štetni za zdravlje. Ova pojava koja nema nikakav negativan učinak na uporabu uređaja će brzo nestati.

### 5 • Rad upravljačke ploče

- Zeleni svjetlosni pokazatelj treperi – **fig. 8**: komora za paru zagrijavanje.
- Zeleni svjetlosni pokazatelj svijetli – **fig. 10**: para je spremna je spremna.
- Crveni svjetlosni pokazatelj treperi – **fig. 13**: spremnik je prazan.
- Narančasti svjetlosni pokazatelj sustava „Calc-Away“ - ili „Pražnjenje komore za paru“ – **fig. 15** ili **fig. 21** (ovisno o modelu) treperi: isperite Vaš sakupljač kamenca/Vašu komoru za paru.

### 6 • Uporaba parne postaje

- Postavite izbornik temperature na vrstu tkanine koju želite izglatači – **fig. 9**. Pogledajte tablicu u nastavku.
- Svjetlosni pokazatelj odgovarajuće temperature glačala svijetli. Pažnja: kada započinjete s glačanjem ili smanjujete

temperaturu tijekom glačanja, uređaj je spreman za upotrebu kada se svjetlosni pokazatelj glačala izgasi i zeleni svjetlosni pokazatelj na kontrolnoj ploči zasnijetli.

- Tijekom glačanja, kada povećate temperaturu glačala, možete odmah nastaviti s glačanjem.

| VRSTE TKANINE                                     | POLOŽAJ IZBORNIKA<br>TE,PERATURE |
|---|----------------------------------|
| SINTETIKA<br>(poliester, acetat, akril, poliamid) | • ☁                              |
| SVILA/ VUNA                                       | •• ☁                             |
| LAN / PAMUK                                       | ••• ☁                            |



- **Postavka ECO način rada:** Vaša parna postaja posjeduje postavku ECO način rada čime

se troši manje energije uz dovoljan protok pare koja je dostatna za učinkovito glačanje.

Za korištenje ovog načina rada podesite izbornik temperature na glačalu (pogledajte tablicu u nastavku) te zatim pritisnite tipku ECO koja se nalazi na upravljačkoj ploči.

Postavka ECO način rada je prilagođena za glačanje svih tipova tkanina.

Ipak za glačanje debelih ili jako zgužvanih tkanina preporučujemo Vam da isključite postavku ECO način rada (ponovnim pritiskom na tipku ECO) za postizanje željenih rezultata.

- Tijekom glačanja, svjetlosni se pokazatelj na glačalu pali i gasi u intervalima zagrijavanja bez ikakvog utjecaja na sam postupak glačanja.
- Za ispuštanje pare, pritisnite na tipku za paru koja se nalazi ispod drške glačala – **fig. 11**. Protok pare se zaustavlja kada otpustite tipku.
- Ako koristite štirku, poprskajte ju po obrnutoj strani od strane glačanja.

Savjeti: Kod prve uporabe ili ako niste koristili paru nekoliko minuta: pritisnite uzastopno nekoliko puta na tipku za paru – **fig. 11** dok držite glačalo dalje od rublja. Na taj ćete način ukloniti hladnu vodu iz kruga pare.

**Izbornik temperature glačanja:** Budući da se Vaše glačalo brzo zagrijava, započnite s glačanjem tkaninama koje se glačaju na niskoj temperaturi, a završite s onima koje zahtijevaju višu temperaturu. Ako glačate tkanine izrađene od različitih vlakana, podesite temperaturu glačanja na najosjetljiviju tkaninu. Prilikom glačanja osjetljive tkanine (+), umjereno koristite tipku za paru kako biste izbjegli eventualno istjecanje tekućine. Ako postavite izbornik temperature na „Min“ Vaše se glačalo neće zagrijati.

Tijekom pauza između glačanja, glačalo nemojte nikada postaviti na metalnu ploču za odlaganje jer biste mogli uništiti podnicu: stoga ga odložite na ploču koja se nalazi na kućištu glačala budući da je ona opremljena nožicama protiv klizanja i napravljena da može podnijeti visoke temperature.

## 7 • Okomito glačanje

- Postavite izbornik temperature glačanja na položaj maksimum.
- Objesite odjeću na vješalicu i lagano rastegnite jednom rukom tkaninu.
- Pritišćite u intervalima tipku za paru – **fig. 11** pomičući glačalo odozgo prema dolje – **fig. 12**.

Primjeri uporabe postavke okomitog glačanja: Izglačajte osjetljivu tkaninu na vješalici koju ne želite glačati vrućim glačalom.

- Osvježite košulju ili odijelo neposredno prije oblačenja.

Budući da je para koja se stvara vrlo vruća, nikada ne glačajte odjeću na osobi nego uvijek obješenu na vješalici. Držite glačalo na udaljenosti od nekoliko centimetara od drugih tkanina, osim lana i pamuka, prilikom njihovog glačanja kako ih ne biste spalili.

## 8 • Suho glačanje

- Nemojte pritiscati na tipku za podešavanje protoka pare.

## 9 • Ponovno punjenje spremnika

- Nema više pare i svjetlosni pokazatelj „praznog spremnika za vodu“ treperi – **fig. 13**: spremnik za vodu je prazan.
- Skinite odvojivi spremnik za vodu pritiskom na ručicu zavora (smještena ispred parne postaje) – **fig. 14** i ponovno ga napunite – **fig. 5**, a da ne prekoračite maksimalnu razinu.

U slučaju prelijevanja, uklonite višak vode.

- Postavite ga u njegovo ležište. Spremnik je ispravno umetnut tek kada čujete „klik“. Pritisnite tipku za ponovno pokretanje „Restart“ na upravljačkoj ploči i crveni svjetlosni pokazatelj će se izgasiti.
- Parna postaja i glačalo su spremni za glačanje kada je upaljen svjetlosni pokazatelj spremnosti pare, a pokazatelj odgovarajuće temperature glačala ugašen.

## 10 • Spremanje parne postaje

- Isključite prekidač za uključivanje/isključivanje i izvucite utikač električnog voda iz utičnice naponske mreže. Postavite glačalo na bazu za odlaganje koja se nalazi na parnoj postaji. Spuštajte držač za pridržavanje glačala dok ne začujete „klik“ kojim se potvrđuje da je Vaše glačalo sigurno zaključano na kućištu (ovisno o modelu) – sl 1. Uzmite priključni vod i savijte ga u dva dijela. Spremite crijevo za paru u odgovarajući pretinac. Odmotajte priključni električni vod i zakačite ga pomoću velcroa.
- Ostavite da se parna postaja ohladi prije nego što ju spremite u ormar ili odložite u uski prostor. Vašu parnu postaju možete bezbrižno spremiti.

## ODRŽAVANJE I ČIŠĆENJE

### 11 • Čišćenje parne postaje

Nikada nemojte čistiti glačalo ili njegovo kućište pod mlazom tekuće vode.

Za čišćenje podnice ili kućišta glačala nemojte rabiti sredstva za održavanje ili uklanjanje kamenca.

- Podnica glačala: ohlađenu podnicu Vašeg glačala očistite vlažnom krpom ili spužvom koja nije abrazivna.

- Kućište glačala: plastične dijelove povremeno očistite vlažnom krpom.

## 12 • Lako uklanjanje kamenca iz parne postaje

Nemojte rabiti proizvode za uklanjanje kamenca (ocat, industrijske proizvode za uklanjanje kamenca...) za čišćenje komore za paru jer bi ju u protivnom mogli oštetiti.

Prije nego započnete s čišćenjem Vaše parne postaje, obavezno ju ostavite više od 2 sata da se ohladi kako biste izbjegli svaki rizik od nastanka opeklina.

### Modeli sa sakupljačem kamenca ☼

- Kako biste produljili njen vijek trajanja i izbjegli učestalo odstranjivanje kamenca, Vaša je parna postaja opremljena integriranim sakupljačem kamenca. Sakupljač kamenca, smješten u komori za paru, automatski sakuplja kamenac koji se stvara u njenoj unutrašnjosti.

#### Princip rada:

- Narančasti svjetlosni pokazatelj sustava „Calc-Away“ treperi – fig. 15 na upravljačkoj ploči. Isperite sakupljač kamenca.
- Nakon što se parna postaja potpuno ohladi, skinite poklopac sakupljača kamenca – fig. 16.

**PAŽNJA!** Uklanjanje kamenca možete obaviti samo kada je parna postaja potpuno je hladna i isključena iz naponske mreže više od dva sata.

Prilikom uklanjanja kamenca postavite parnu postaju u blizini sudopera budući da tijekom otvaranja komore za paru može doći do istjecanja vode.

- Odvijte u cijelosti sakupljač i izvucite ga iz kućišta budući da sadrži kamenac koji se nakupio u komori za paru – fig. 17.
- Kako biste dobro očistili sakupljač kamenca, dovoljno ga je isprati tekućom vodom da biste uklonili sakupljeni kamenac – fig. 18.
- Ponovno umetnite sakupljač u njegovo ležište i dobro ga zavijte kako biste osigurali njegovu nepropusnost – fig. 19.

- Stavite poklopac sakupljača kamenca na njegovo mjesto – fig. 20.

Tijekom sljedeće uporabe uređaja, pritisnite tipku za ponovno pokretanje „Restart“, smještenu na upravljačkoj ploči, kako biste ugasili narančasti svjetlosni pokazatelj sustava „Calc-Away“.

Osim redovitog održavanja, preporuča se temeljito ispiranje komore za paru svakih 6 mjeseci ili nakon svakih 25 korištenja.

- Provjerite je li parna postaja hladna i isključena iz električne mreže već 2 sata.
- Postavite parnu postaju uz rub Vašeg sudopera i glačalo pokraj njegovog držača.
- Skinite poklopac sa sakupljača i odvijte sakupljač kamenca – fig. 16-17.
- Držite Vašu parnu postaju u nagnutom položaju te napunite komoru za paru s 1/4 vode iz slavine – fig. 24.
- Protresite kućište nekoliko trenutaka, a zatim ispraznite spremnik u Vaš sudoper – fig. 25-26.
- Ponovno umetnite sakupljač u njegovo ležište i dobro ga zavijte kako biste osigurali njegovu nepropusnost – fig. 19.
- Stavite poklopac sakupljača kamenca na njegovo mjesto – fig. 20.

### Modeli bez sakupljača kamenca ☼

- Kako biste produljili njen vijek trajanja i izbjegli učestalo odstranjivanje kamenca, Vaša je parna postaja opremljena narančastim svjetlosnim pokazateljom „Pražnjenje komore za paru“, smještenim na upravljačkoj ploči, koji Vas upozorava da morate isprazniti spremnik. – fig. 21.
- Ako narančasti svjetlosni pokazatelj „Pražnjenje komore za paru“ treperi, nastavite normalno glačati, ali isperite Vašu komoru za paru prije sljedeće uporabe.

**PAŽNJA!** Uklanjanje kamenca možete obaviti samo kada je parna postaja potpuno je hladna i isključena iz naponske mreže više od dva sata.

- Postavite parnu postaju uz rub Vašeg sudopera i glačalo pokraj njegovog držača.
- Skinite poklopac sa čepa za ispuštanje tako da ga okrenete za 1/4 u smjeru kazaljke na satu – fig. 22.

- Pomoću kovanice odvijte lagano čep za pražnjenje komore za paru – **fig. 23**.
- Držite Vašu paru postaju u nagnutom položaju te napunite komoru za paru s 1/4 vode iz slavine – **fig. 24**.
- Protresite spremnik nekoliko trenutaka – **fig. 25**, a zatim ga ispraznite u Vaš sudoper – **fig. 26**.
- Preporučujemo Vam da ponovite postupak još jednom kako biste postigli zadovoljavajući rezultat.
- Pomoću kovanice zavijte i zategnite čep za pražnjenje komore za paru – **fig. 27**.
- Stavite poklopac sa čepa za ispuštanje na njegovo mjesto – **fig. 28**.

Tijekom sljedeće uporabe uređaja, pritisnite tipku za ponovno pokretanje „Restart“ kako biste ugasili narančasti svjetlosni pokazatelj.

Parna postaja ne radi bez sakupljača kamenca/čepa za pražnjenje (ovisno o modelu).

Redovito uklanjanje kamenca iz generatora pare doprinosi dugoročnom besprijeckornom učinku pare.“

## PROBLEM S VAŠOM PARNOM POSTAJOM

| Problemi  | Mogući uzroci   | Rješenja  |
|---|---|---|
| Parnu postaju nije moguće uključiti ili svjetlosni pokazatelj temperature glačala i prekidač sa signalnim svjetlom za uključivanje / isključivanje ne svijetle. | Uređaj nije pod naponom.  | Provjerite je uređaj dobro priključen na naponsku mrežu, uključen i pod naponom.  |
| Voda curi iz otvora na podnici.   | Koristite prečesto tipku za paru iako se Vaše glačalo nije dovoljno zagrijalo.        | Provjerite izbornik temperature. Pričekajte da se pokazatelj temperature glačala ugasi prije nego uključite tipku za paru.  |
|   | Voda se nakupila u cijevima jer po prvi puta rabite paru ili ju niste dugo koristili. | Prilagodite učestalost korištenja tipke za paru ovisno o položaju izbornika temperature (pogledajte pod § 6).<br>Pritisnite tipku za paru dalje od daske za glačanje, sve dok glačalo ne počne izbacivati paru. |

| Problemi  | Mogući uzroci  | Rješenja  |
|---|--|---|
| Na rublju se pojavljuju tragovi vode.   | Vaša navlaka za dasku je puna vode jer nije prilagođena snazi parne postaje.                                   | Provjerite imate li odgovarajuću dasku (rešetkasta ploča koja sprječava kondenzaciju).  |
| Iz otvora na podnici glačala izlazi bijela tvar.  | Vaš komora za paru izbacuje kamenac budući da ju niste redovito ispirali.                                      | Ovisno o modelu:<br>- Ispirite sakupljač kada svjetlosni pokazatelj sustava „Calc-Away“ počne treptati.<br>- Ispirite komoru za paru kada svjetlosni pokazatelj „Pražnjenje komore za paru“ počne treptati.<br>Ako u vodi koju koristite ima mnogo otopljenog kamenca, češće ispirite sakupljač/komoru za paru. |
| Iz otvora na podnici glačala izlazi smeđa tvar koja prlja rublje.   | Koristite vodu za glačanje u koju ste dodali kemijske proizvode za uklanjanje kamenca ili aditive.             | Nikada nemojte dodavati nikakav proizvod u spremnik za vodu (pogledajte pod § 2). Obratite se ovlaštenom servisu.   |
| Podnica je prljava ili smeđa i može zaprljati rublje.   | Koristite vrlo visoku temperaturu.   | Pogledajte naše savjete o podešavanju temperature.  |
|   | Vaše rublje nije bilo dovoljno dobro isprano ili ste izglačali novi komad odjeće prije nego što ste ga oprali. | Provjerite je li odjeća dovoljno isprana kako biste izbjegli da nova odjeća bude zaprljana ostacima sapuna ili kemijskim proizvodima.   |
|   | Koristite štirku.  | Uvijek prskajte štirku po obrnutoj strani od strane glačanja.   |
| Ima malo/nema pare.   | Spremnik za vodu je prazan (crveni svjetlosni pokazatelj treperi).   | Pritisnite tipku za ponovno pokretanje „Restart“ koja se nalazi na upravljačkoj ploči.  |
|   | Temperatura podnice je podešena na maksimum.   | Para postaja normalno radi, ali je para veoma vruća, suha i slabo se vidi.  |
|   | Spremnik nije umetnut u svoje ležište.   | Postavite ga u njegovo ležište. Spremnik je ispravno umetnut tek kada čujete „klik“.  |
| Para izlazi iz otvora sakupljača kamenca/čepa (ovisno o modelu).  | Sakupljač kamenca/čep (ovisno o modelu) je slabo stegnut.  | Zategnite sakupljač/čep nakon što ostavite uređaj da se ohladi tijekom 2 sata.  |
|   | Brtva sakupljača/čepa (ovisno o modelu) je oštećena.   | Obratite se ovlaštenom servisu.   |
|   | Uređaj je neispravan.  | Nemojte više rabiti parnu postaju i obratite se ovlaštenom servisu.   |
| Svjetlosni pokazatelj „praznog spremnika za vodu“ treperi.  | Niste pritisnuli tipku za ponovno pokretanje „Restart“.  | Pritisnite tipku za ponovno pokretanje „Restart“ na upravljačkoj ploči dok se ne ugasi svjetlosni pokazatelj.   |
| Para ili voda curi ispod uređaja.   | Uređaj je neispravan.  | Nemojte više rabiti parnu postaju i obratite se ovlaštenom servisu.   |
| Narančasti svjetlosni pokazatelj sustava „Calc-Away“ ili „Pražnjenje komore za paru“ (ovisno o modelu) treperi. | Niste pritisnuli tipku za ponovno pokretanje „Restart“.  | Pritisnite tipku za ponovno pokretanje „Restart“ na upravljačkoj ploči dok se ne ugasi svjetlosni pokazatelj.   |

U slučaju da problem i dalje postoji, molimo vas da se obratite ROWENTA ovlaštenom servisu. ROWENTA pruža ugovorno jamstvo u trajanju od 1 godine na uređaj te 2 godine na komoru za paru od dana kupnje osim ako zakonom nije drugačije propisano u Vašoj zemlji.

[www.rowenta.com](http://www.rowenta.com)

## LEÍRÁS

1. A vasaló fogantyúja
2. Gőzgomb
3. A vasaló hőfokának beállítására szolgáló gomb
4. Gőzfejlesztő egység
5. Gőzölős orr rész
6. Safety lock (a vasaló rögzítése a gőzfejlesztő egységre)\*
7. Kivehető víztartály 1,4L
8. Tartálytöltő nyílás fedele
9. Vízkögyűjtő kupakja vagy leeresztő dugó\*
10. Elektromos vezeték tároló (Velcro)
11. Vasalótartó lap
12. Vasaló jelzőfénye
13. Gőzvezeték
14. Gőzvezeték-tároló
15. Calc Away system\*
16. Vezérlőfelület
  - a. Gőzölés készenlétet jelző lámpa
  - b. ECO gomb
  - c. „Restart” (újraindító) gomb
  - d. Calc away system vagy vízmelegítő kiürítése jelzőfény\*
  - e. Üres tartályt jelző lámpa
17. Be-/kikapcsoló gomb

\* modelltől függően

## ELŐKÉSZÍTÉS

### 1 • Safety lock (modelltől függően)

- Az Ön gőzállomása egy zárral ellátott rögzítő ívrrel rendelkezik, amellyel a vasaló a gőzfejlesztő egységre rögzíthető, s ezáltal könnyebben szállítható és tárolható:
  - Zárás - **1. ábra**.
  - Kioldás - **2. ábra**.
- Ha a gőzállomást a vasaló fogantyújával fogva kívánja szállítani:
- helyezze a vasalót a gőzállomás vasalótartójára és zárja rá a rögzítő ívet a vasalóra (ezt egy kattánnyal jelzi) - **1. ábra**.
  - Fogja meg a vasaló fogantyúját a gőzállomás szállításához - **3. ábra**.

### 2• Milyen vizet használjunk?

#### Csapvíz

- A készülék csapvízzel történő használatra készült. Ha azonban a víz nagyon kemény, keverjük össze 50-50%-os arányban csapvizet és kereskedelmi forgalomban kapható desztillált vizet.
- Egyes tengerparti régiókban igen magas lehet a víz sótartalma. Ebben az esetben használjon tiszta ásványtalanított vizet.

#### Vízlágyító

- Többféle típusú vízlágyító létezik, ezek többsége alkalmas a gőzölős vasalóban való használatra. Azonban egyes

- vízlágyítók, nevezetesen amelyek különféle vegyi anyagokat, például sókat használnak, fehér vagy barna elszíneződéseket okozhatnak, elsősorban a szűrőedényekben.
- Ha ilyen típusú problémát tapasztal, a kezeletlen csapvíz vagy az üvegben kapható tiszta víz használatát javasoljuk.
- A vízcsereét követően a probléma csak többszöri újabb használat után szűnik meg. Az első alkalommal ajánlott próbát végezni a gőzölő funkcióval egy régi, használt ruhadarabon, amelyre már nincsen szüksége, így megelőzhetjük a ruhák esetleges károsodását.

### Ne feledje:

- Soha ne használjon esővizet vagy adalékanyagokat tartalmazó vizet (például keményítő, illatanyagok, háztartási gépekből vett víz). A hasonló adalékanyagok megváltoztathatják a gőz tulajdonságait, és magas hőmérsékleten a gőzölő kamrában olyan lerakódások keletkezhetnek, amelyek foltot hagynak a kivasalt ruhadarabokon.

### 3 • A gőzállomás előkészítése

- Helyezze a gőzállomást egy stabil és vízszintes, hőálló felületre.
- Távolítsa el a kivehető víztartályt a fogantyú segítségével (a gőzállomás elején található) - **4. ábra**.

- Töltse meg a víztartályt, a maximális szint túllépése nélkül. - **5. ábra.**
- Helyezze vissza teljesen a helyére, amíg egy kattantást nem hall.
- Tekerje le teljesen a tápkábelt, és húzza ki a gőzvezetékét a tartójából - **6. ábra.**
- Csatlakoztassa a gőzállomást egy földelt elektromos aljzatra - **7. ábra.**

| ANYAG   | HŐFOKSZABÁLYZÓ<br>POZÍCIÓ |
|---|---------------------------|
| MŰSZÁL<br>(poliészter, acétát, akril, poliamid) | • ☁<br>☔                  |
| SELYE / GYAPJÚ                                  | •• ☁<br>☔                 |
| LENVÁSZON / PAMUT                               | ••• ☁<br>☔                |

## HASZNÁLAT

### 4 • A gőzállomás bekapcsolása

- Nyomja meg a világító be-/kikapcsoló gombot - **8. ábra**, ez kigyullad. A vezérlőfelületen a zöld lámpa villogni kezd.
- Körülbelül egy perc elteltével, és a használat ideje alatt rendszeresen, a készülék elektromos pumpája vizet fecskendez a vízmelegítőbe. Ez zajjal jár, ami természetes.
- A gőzállomás és a vasaló készen áll a gőzvasalásra a gőzgomb vilgításakor és a vasaló jelzőfényének kialvásakor.

Első használatkor ártalmatlan füst és szag távozását tapasztalhatja. Ez a készülék működését nem befolyásoló jelenség hamar megszűnik.

### 5 • A vezérlőfelület működése

- A zöld lámpa villog - **8. ábra**: a vízmelegítő melegít.
- A zöld lámpa világít - **10. ábra**: a gőz készen áll.
- A piros lámpa villog - **13. ábra**: a víztartály üres.
- A narancssárga „Calc-Away System” – vagy „Vízmelegítő kiürítése” jelzőfény - **15. ábra** vagy **21. ábra** (modelltől függően) villog : ki kell öblíteni a vízkőgyűjtőt/vízmelegítőt.

### 6 • Gőzvasalás

- Állítsa be a hőfokszabályozót a vasalendő anyagnak megfelelően - **9. ábra**. Lásd lenti táblázat.
- A vasaló jelzőfénye kigyullad. Figyelem: a vasalás kezdetekor, és amikor vasalás közben csökkenti a hőmérsékletet, a készülék akkor áll készen, ha a vasaló jelzőlámpája kialszik és a vezérlőfelület zöld lámpája folyamatosan világít.
- Vasalás közben, ha emeli a vasaló hőmérsékletét, azonnal vasalhat.



- **ECO funkció:** A vasaló gőzölőrése ECO üzemmódban is működtethető, amely

csökkenti az energiafogyasztást, ugyanakkor elegendő gőzmennyiséget biztosítva a hatékony vasaláshoz.

A funkció használatához előbb állítsa be a vasaló termosztátját a megfelelő állásba (ld. fenti táblázat), majd nyomja meg a vezérlőfelületen található ECO gombot.

Az ECO funkció bármilyen szöveten használható, a különösen vastag vagy gyűrött anyagok esetén azonban az optimális eredmény érdekében ajánlott az ECO funkció kikapcsolása (az ECO gomb ismételt megnyomásával).

- Vasalás közben a vasaló jelzőfénye kigyullad és kialszik, attól függően, hogy szükség van-e melegítésre, ez azonban nem befolyásolja a használatot.
- Gőzöléshez nyomja meg a vasaló fogantyúján található gőzgombot - **11. ábra**. A gomb elengedésekor a gőzölés leáll.
- Amennyiben keményítőt használ, permetezze azt a vasalt felület visszájára.

Javaslat: Első használatkor vagy ha pár percig nem használta a gőzölést, nyomja meg egymás után többször a gőzgombot - **11. ábra** anélkül, hogy a ruhadarab felé irányítaná. Ezáltal távozik a gőzkörben található hideg víz.

### A vasaló hőmérsékletének beállítása:

vasalója gyorsan felmelegszik, kezdje a vasalást azokkal az anyagokkal, amelyeket alacsony hőmérsékleten kell vasalni, és azokkal fejezze be, amelyek magasabb hőmérsékletet igényelnek. Ha kevert szálú szövetet vasal, a hőmérsékletet a legérzékenyebb anyagnak megfelelően állítsa be. Ha kényes anyagokhoz (+) kívánja használni a gőzölés üzemmódot, kezelje nagyon finoman a gőzgombot az esetleges szivárgások elkerülése érdekében. Ha a hőfokszabályozót a „Min” fokozatra állítja, a vasaló nem melegszik.

A vasalás szüneteiben a vasalót soha ne helyezze fém vasalótartóra, mivel az megrongálhatja. Erre a célra használja a gőzfejlesztő egység vasalótartó lapját: Csúszászágtlókkkal van felszerelve, és ellenáll a magas hőmérsékleteknek.

## 7 • Függőleges kisimítás

- Állítsa a vasaló hőszabályzó gombját a maximális fokozatra.
- Akassza a ruhát egy vállfára, és egyik kezével enyhén feszítse ki.
- A gőzgombot - **11. ábra** - időnként megnyomva mozgassa a vasalót fentről lefelé - **12. ábra**.

Példák a függőleges gyűrődésmentesítés használatára:

- A kényesebb szövetek vállfára akasztva történő kisimítása, amelyeket a forró vasalóval való érintkezés károsíthat.
- Ing illetve öltöny kisimítása közvetlenül a viselés előtt.

Mivel a gőz nagyon meleg, a ruha kisimítását soha ne végezze valakinek a testén, hanem csakis vállfán. Lenvászonról vagy pamutból eltérő anyagokból készült ruhák esetén tartsa a vasalót néhány centiméteres távolságra, hogy ne égesse meg az anyagot.

## 8 • Száraz vasalás

- Ne nyomja meg a gőzgombot.

## 9 • A tartály ismételt feltöltése

- Nem áll rendelkezésre több gőz, és villog az üres tartály jelző lámpa - **13. ábra**: a víztartály üres.
- Távolítsa el a kivehető víztartályt a fogantyú segítségével (a gőzállomás elején található) - **14. ábra**, és töltsé meg - **5. ábra**, a maximális szint túllépése nélkül.

Amennyiben ezt túllépte, öntse ki a felesleget.

- Helyezze vissza teljesen a helyére, amíg egy kattánást nem hall. Nyomja meg a vezérlőfelületen található „Restart” (újraindító) gombot, a piros lámpa kialszik.
- A gőzállomás és a vasaló készen áll a gőzvasalásra a gőzgomb világításakor és a vasaló jelzőfényének kialvásakor.

## 10 • A gőzállomás tárolása

- Kapcsolja ki a be-/kikapcsoló gombot, és húzza ki a tápkábelt a csatlakozó aljzatból. A vasalót helyezze a gőzállomás vasalótartójára. Zárja rá a vasalóra a rögzítő ívet. Ekkor egy kattánás hallatszik és a vasaló biztonságos módon rögzül a gőzfejlesztő egységre (modelltől függően) - **1. ábra**. A gőzvezetékét tárolja az erre a célra kialakított rekeszben. Tekerje fel az elektromos vezetékét és kösse össze a velcro szalag segítségével.
- Ha szekrényben vagy szűk helyen tárolja a gőzállomást, tárolás előtt hagyja lehűlni legalább egy órán keresztül. Ez után biztonságosan tárolhatja a gőzállomást.

## KARBANTARTÁS ÉS TISZTÍTÁS

### 11 • A gőzállomás tárolása

A vasalót vagy a gőzfejlesztő egységet soha ne helyezze csap alá.

A vasalótálp és a gőzfejlesztő egység tisztításához ne használjon tisztítószert vagy vízköoldót.

- A vasalótálp: a lehűlt vasalótálpot nedves törülruhával vagy egy puha szivaccsal tisztítsa.

- A gőzfejlesztő egység: a készülék műanyag részeit időnként tisztítsa meg egy puha törölkendővel.

## 12 • A gőzállomás könnyű vízkömentesítése

A vízkő eltávolításához ne öntsön a vízmelegítőbe vízkömentesítő szereket (ecetet, ipari vízkömentesítőt stb.): azok károsíthatják a készüléket.

A gőzállomás kiürítése előtt kötelező módon hagyja hűlni több mint 2 órán keresztül az égési sérülések elkerülése érdekében.

### Vízkögyűjtővel felszerelt modellek ☘

- A gőzállomás élettartama növelésének és a vízkő-kibocsátás elkerülésének érdekében a készülék egy beépített vízkögyűjtővel van felszerelve. Ez a vízmelegítőben elhelyezett vízkögyűjtő automatikusan összegyűjti az abban képződött vízkövet.

### Működési elv:

- Egy narancssárga „Calc-Away System” jelzőfény villog a vezérlőfelületen - **15. ábra**, amely figyelmezteti arra, hogy ki kell öblítenie a vízkögyűjtőt.
- Amint a gőzállomás teljesen lehűlt, távolítsa el a vízkögyűjtő kupakját - **16. ábra**.

**FIGYELEM!** Ezt a műveletet nem szabad végrehajtani, ha a gőzállomás villásdugója nincs legalább két órája kihúzva az aljzattól, és mielőtt a készülék teljesen le nem hűlt.

A művelet végrehajtásához a gőzállomást a mosogató közelében kell elhelyezni, mivel kinyitáskor a vízmelegítőből víz folyhat ki.

- Csavarja ki teljesen a vízkögyűjtőt, és vegye ki a gőzfejlesztőből. A vízkögyűjtő a vízmelegítőben összegyűlt vízkövet tartalmazza - **17. ábra**.
- A vízkögyűjtő megfelelő tisztításához elegendő folyó víz alatt kiöblíteni. Ezzel eltávolítja belőle a vízkövet - **18. ábra**.
- Helyezze vissza a vízkögyűjtőt. Ehhez csavarja teljesen be, hogy biztosítsa a szivárgásmentességet - **19. ábra**.

- Helyezze vissza a vízkögyűjtő kupakját - **20. ábra**.

A következő használatkor nyomja meg a vezérlőfelületen található „Restart” (újraindító) gombot, hogy kikapcsolja az „Calc-Away System” jelzőfényt.

A rendszeres tisztítás kiegészítéseképpen ajánlatos elvégezni hathavonta vagy minden 25. használat után a vízmelegítő teljes kiöblítését is.

- Ellenőrizze, hogy a vízmelegítő hideg és több mint 2 órája áramtalanítva van.
- Helyezze a gőzállomást a mosogatója szélére, és a vasalót mellé, a sarkára állítva.
- Vegye le a vízkögyűjtő kupakját, és csavarja ki a vízkögyűjtőt - **16-17. ábra**.
- Tartsa a gőzállomást döntött helyzetben, és egy kancsó segítségével töltsen meg a vízmelegítőt 1/4 liter csapvízzel - **24. ábra**.
- Mozgassa a gőzfejlesztő egységet néhány másodpercig, majd teljesen ürítse ki a mosogató fölött - **25-26. ábra**.
- Helyezze vissza a vízkögyűjtőt. Ehhez csavarja teljesen be, hogy biztosítsa a szivárgásmentességet - **19. ábra**.
- Helyezze vissza a vízkögyűjtő kupakját - **20. ábra**.

### Vízkögyűjtővel nem rendelkező modellek ☘

- A gőzállomás élettartama növelésének és a vízkő-kibocsátás elkerülésének érdekében a készülék egy narancssárga színű „Vízmelegítő kiürítése” lámpával van felszerelve, amely a vezérlőfelületen villog, ha el kell végezni a készülék leürítését - **21. ábra**.
- Ha a „Vízmelegítő kiürítése” narancssárga lámpa villog, folytathatja a vasalást, de a legközelebbi használat előtt ne feledje kiöblíteni a vízmelegítőt.

**FIGYELEM!** Ezt a műveletet nem szabad végrehajtani, ha a gőzállomás villásdugója nincs legalább két órája kihúzva az aljzattól, és mielőtt a készülék teljesen le nem hűlt.

- Helyezze a gőzállomást a mosogatója szélére, és a vasalót mellé, a sarkára állítva.
- Tekerje le a leeresztő csavar kupakját. Ehhez ¼ fordulattal forgassa el balra - **22. ábra**.

- Egy pénzérme segítségével óvatosan csavarja ki a vízmelegítő leeresztő dugóját - **23. ábra.**
- Tartsa a gőzállomást döntött helyzetben, és egy kancsó segítségével töltsen meg a vízmelegítőt 1/4 liter csapvízzel - **24. ábra.**
- Mozgassa a gőzfejlesztő egységet néhány másodpercig - **25. ábra,** majd teljesen ürítse ki a mosogató fölött - **26. ábra.**
- A megfelelő eredmény elérése érdekében javasoljuk, hogy ismétlje meg újra a műveletet.
- Csavarja vissza és szorítsa meg egy pénzérme segítségével a vízmelegítő leeresztő dugóját - **27. ábra.**
- Helyezze vissza a leeresztő csavar kupakját - **28. ábra.**

A következő használatkor nyomja meg „Restart” (újraindító) gombot, hogy kikapcsolja a narancssárga jelzőfényt.

A gőzállomás nem működik a vízkögyűjtő / leeresztő dugó nélkül (modelltől függően).

A gőzgenerátor rendszeres vízkötelenítése hosszú ideig segít megőrizni annak teljesítményét

## PROBLÉMA ADÓDOTT A GŐZFEJLESZTŐVEL?

| Problémák  | Lehetséges okok  | Megoldások   |
|--|--|--|
| A gőzállomás nem kapcsol be, vagy a vasaló jelzőfénye és a világító be-/kikapcsoló gomb nem világít. | A készülék nincs az elektromos hálózatra csatlakoztatva.   | Ellenőrizze, hogy a készülék legyen üzemképes csatlakozáaljzathoz kötve és bekapcsolva.  |
| Víz folyik a vasalótalpyukáiból.   | Túlságosan gyakran nyomja meg a nedvesgőz-gombot, mielőtt a vasaló eléggé felmelegedett volna.           | Ellenőrizze a hőfokszabályozó beállítását. Várja meg, amíg a vasaló jelzőfénye kialszik, és csak ez után nyomja meg a gőzgombot. |
|  | A víz lecsapódott a csövekben, mivel ez az első gőzvasalás, vagy egy ideje nem használta a gőz funkciót. | A gőzgomb használatának gyakoriságát igazítsa a hőfokszabályozó állásához (lásd a 6. fejezetben).                                |
|  |  | A vasalót a vasalóasztaltól távol tartva nyomogassa a gőzgombot, amíg a vasaló gőzt nem bocsát ki.                               |

| Problémák  | Lehetséges okok  | Megoldások  |
|--|--|---|
| A ruhán vízfoltok jelennek meg.  | A vasalóasztal huzatja átítatódott vízzel, mivel nem alkalmas a gőzállomások teljesítményéhez.                         | Ellenőrizze, hogy a vasalóasztal megfelelő-e (rácsos tálcá, amely megakadályozza a víz lecsapódását).   |
| A vasalótalp lyukain fehér folyadék távozik.   | A forralóból vízkő távozik, mivel nem volt rendszeresen kiöblítve.   | Modelltől függően:<br>- A „Calc-Away System” jelzőfény villogásakor öblítse ki a vízkögyűjtőt.<br>- A „Vízmelegítő kiürítése” jelzőfény villogásakor öblítse ki a vízmelegítőt.<br>Amennyiben Önnél a víz rendkívül kemény, gyakrabban végezze ezt a műveletet. |
| A vasalótalp lyukain barna folyadék távozik, és foltot hagy a ruhán.                                 | A vasaláshoz használt vízben vízköoldó vegyszer vagy más adalékanyag van.  | Ne helyezzen semmilyen terméket a víztartályba (lásd a 2. fejezetben).<br>Vegye fel a kapcsolatot egy Hivatalos Szervizközponttal.  |
| A vasaló talpa piszkos vagy barna, és foltot hagy a ruhán.   | A beállított hőmérséklet túl magas.  | Olvassa el a hőmérséklet szabályozására vonatkozó utasításokat.   |
|  | Ruhái nincsenek kellő mértékben kiöblítve vagy egy újonnan vásárolt ruhadarabot vasal anélkül, hogy azt kimosta volna. | Ellenőrizze, hogy a ruhák megfelelően ki lettek öblítve az új ruhákon található esetleges szappan- vagy vegyszerlerakódások eltávolítása céljából.  |
|  | Keményítőt használ.  | A keményítőt mindig a vasalandó ruha visszájára permetezze.   |
| Kevés gőz áll rendelkezésre vagy egyáltalán nem áll rendelkezésre gőz.                               | A víztartály üres (a piros lámpa villog).  | Tölts fel a víztartályt, majd nyomja meg a vezérlőfelületen található „Restart” (újraindító) gombot.  |
|  | A vasalótalp hőmérséklete maximumra van állítva.   | A gőzállomás megfelelően működik, azonban a gőz rendkívül forró, száraz, tehát kevésbé látható.   |
|  | A tartály nincs megfelelően, teljesen visszahelyezve a helyére.  | Helyezze vissza teljesen a helyére, amíg egy kattantást nem hall.   |
| A gőz a vízkögyűjtő / dugó mellett szivárog (modelltől függően).                                     | A vízkögyűjtő / dugó (modelltől függően) nincs megfelelően megszorítva.  | Szorítsa meg a dugó / vízkögyűjtőt miután 2 órán keresztül hagyta hűlni a készüléket.   |
|  | A vízkögyűjtő tömitése / dugó (modelltől függően) meg van sérülve.   | Vegye fel a kapcsolatot egy Hivatalos Szervizközponttal.  |
|  | A készülék meghibásodott.  | Ne használja a gőzállomást, és vegye fel a kapcsolatot egy Hivatalos Szervizközponttal.   |
| Az üres tartályt jelző lámpa villog.   | Nem nyomta meg a „Restart” újraindító gombot.  | Nyomja be a vezérlőfelületen található „Restart” (újraindító) gombot, amíg a jelzőfény kialszik.  |
| Gőz vagy víz távozik a készülék alsó részén.   | A készülék meghibásodott.  | Ne használja a gőzállomást, és vegye fel a kapcsolatot egy Hivatalos Szervizközponttal.   |
| A narancssárga „Calc-Away System” vagy „Vízmelegítő kiürítése” jelzőfény (modelltől függően) villog. | Nem nyomta meg a „Restart” újraindító gombot.  | Nyomja be a vezérlőfelületen található „Restart” (újraindító) gombot, amíg a jelzőfény kialszik.  |

Ha nem lehetséges a hiba okának megállapítása, forduljon egy Hivatalos ROWENTA szervizközpontoz. A ROWENTA 1 év szerződéses garanciát biztosít a készülékre és 2 évet a vízmelegítőre a vásárlás napjától kezdődően, kivéve, ha az Ön országában hatályos törvények másképp rendelkeznek.

## DESCRIERE

1. Mânerul fierului de călcat
2. Buton pentru evacuarea aburului
3. Buton de reglare a temperaturii tălpii
4. Generator de abur
5. Vârf de precizie
6. Siguranță (dispozitiv de fixare a fierului pe generatorul de abur)\*
7. Rezervor de apă detașabil 1,4 l
8. Clapetă de umplere a rezervorului
9. Colector de calcar sau buton de golire\*
10. Compartiment pentru depozitarea cablului electric (Velcro)
11. Placă-suport pentru fierul de călcat
12. Indicator luminos al fierului de călcat
13. Furtun pentru abur
14. Compartiment pentru depozitarea furtunului pentru abur
15. Sistem "Calc Away"\*
16. Panou de control
  - a. Indicator luminos care indică dacă aburul este pregătit
  - b. Tastă ECO
  - c. Tastă "Restart"
  - d. Indicator luminos "Calc away system" sau golire rezervor\*
  - e. Indicator luminos "rezervor gol"
17. Întrerupător pornire/oprire

\* în funcție de model

## PREGĂTIREA

### 1 • Siguranța (în funcție de model)

- Stația de abur este prevăzută cu un arc de fixare a fierului de călcat pe generatorul de abur cu dispozitiv de blocare pentru a facilita transportul și depozitarea:
- Blocare - **fig.1.**
- Deblocare - **fig.2.**

Pentru a transporta stația de călcat cu aburi de mânerul fierului de călcat:

- Așezați fierul de călcat pe placa-suport a stației de călcat cu aburi și rabatați arcul de susținere de pe fierul de călcat până la declanșarea dispozitivului de blocare (până se aude un "clic") - **fig.1.**
- Apucați fierul de călcat de mâner pentru a transporta stația de călcat cu aburi - **fig.3.**

### 2 • Ce apă este recomandată?

#### Apă de la robinet

- Aparatul dumneavoastră a fost conceput să funcționeze cu apă de la robinet. Dacă apa este extrem de calcaroasă, amestecați 50% apă de la robinet și 50% apă demineralizată din comerț.
- În anumite regiuni de la malul mării, conținutul de sare al apei poate fi ridicat. În acest caz, utilizați exclusiv apă demineralizată.

#### Dedurizator

- Există mai multe tipuri de dedurizatoare și apa provenită de la majoritatea acestora

poate fi utilizată pentru stația de călcat cu aburi. Cu toate acestea, anumite dedurizatoare și, în special, cele care utilizează produse chimice precum sarea pot cauza dăre albe sau maronii, acesta fiind mai ales cazul cânilor filtrante.

- Dacă întâmpinați acest tip de problemă, vă recomandăm să utilizați apă de la robinet netratată sau apă îmbuteliată.
- După schimbarea apei, vor fi necesare mai multe utilizări pentru rezolvarea problemei. Rowenta recomandă încercarea pentru prima dată a funcției de abur pe o haină uzată care poate fi aruncată, pentru a evita deteriorarea îmbrăcăminteii dumneavoastră.

#### Nu uitați:

- Nu utilizați niciodată apă de ploaie și nici apă care conține aditivi (precum amidonul, parfumul sau apa de la aparatele electrocasnice). Astfel de aditivi pot afecta proprietățile aburului și, la temperatură înaltă, pot forma în camera de vaporizare depuneri care vă pot păta hainele.

### 3 • Pregătirea stației de călcat cu aburi

- Așezați stația de călcat cu aburi pe o suprafață stabilă și orizontală, rezistentă la căldură.
- Scoateți rezervorul de apă detașabil (situat în partea din față a stației de călcat cu aburi) cu ajutorul mânerul rezervorului - **fig.4.**

- Umpleți rezervorul de apă fără a depăși nivelul maxim. - **fig.5.**
- Puneți-l la loc, fixându-l bine în locul său, până se aude un „clic”.
- Desfășurați cablul electric în întregime și scoateți furtunul pentru abur din spațiul său de depozitare - **fig.6.**
- Conectați stația de călcat cu aburi la o priză electrică cu împământare - **fig.7.**
- Indicatorul luminos al fierului de călcat se aprinde. Important: ori de câte ori începeți să utilizați fierul de călcat și ori de câte ori reduceți temperatura în timpul utilizării, fierul de călcat poate fi folosit atunci când indicatorul luminos al fierului de călcat se stinge și atunci când martorul luminos verde de pe panoul de comandă rămâne aprins continuu.
- În timpul utilizării, atunci când măriți temperatura fierului de călcat, puteți începe să călcați imediat.

## UTILIZAREA

### 4 • Pornirea stației de călcat cu aburi

- Apăsați întrerupătorul luminos pornire/oprire - **fig.8** și acesta se va aprinde. Indicatorul luminos verde situat pe panoul de control pâlpâie.
- După aproximativ un minut și în mod regulat în timpul utilizării, pompa electrică a aparatului dumneavoastră injectează apă în rezervor. Acest fapt generează un zgomot, care este însă normal.
- Stația de călcat cu aburi și fierul de călcat sunt gata de utilizare atunci când indicatorul luminos care indică dacă aburul este pregătit este aprins, iar indicatorul luminos al fierului de călcat este stins.

În timpul primei utilizări, este posibil să se degaje fum și miros, care însă nu sunt nocive. Acest fenomen fără niciun fel de consecințe va dispărea rapid.

### 5 • Funcționarea panoului de control

- Indicatorul luminos verde pâlpâie - **fig.8:** boilerul începe să funcționeze.
- Indicatorul luminos verde este aprins - **fig.10:** aburul este pregătit.
- Indicatorul luminos roșu pâlpâie - **fig.13:** rezervorul este gol.
- Indicatorul luminos portocaliu “Calc-Away System” sau “Golire rezervor” pâlpâie - **fig.15** sau **fig.21** (în funcție de model): trebuie să clățiți colectorul /rezervorul.

### 6 • Călcatul cu abur

- Reglați termostatul în funcție de tipul de material pe care urmează să-l călcați - **fig.9.** Consultați tabelul de mai jos.

| MATERIALE  | POZIȚIA TERMOSTATULUI |
|--|-----------------------|
| SINTETICE<br>(poliester, acetat, acrilic, poliamidă) | • ☁                   |
| MĂTASE / LĂNĂ  | •• ☁                  |
| IN / BUMBAC  | ••• ☁                 |



- **Funcția ECO :** Stația dumneavoastră de călcat cu aburi este prevăzută cu un mod ECO care consumă mai puțină energie, garantând în același timp un debit de abur suficient pentru un călcat eficace. În acest scop, după ce termostatul fierului de călcat este reglat corect (a se vedea tabelul de mai sus), apăsați tasta Eco situată pe panoul de control. Modul ECO poate fi utilizat pe toate tipurile de materiale. Totuși, pentru țesăturile foarte groase sau foarte șifonate, vă recomandăm să dezactivați funcția ECO (apăsând din nou tasta ECO) pentru a garanta un rezultat optim.
- În timp ce călcați, indicatorul luminos de pe fierul de călcat se aprinde și se stinge în funcție de nivelul de căldură necesar, fapt care nu are însă niciun efect asupra utilizării.
- Pentru a obține abur, apăsați butonul pentru evacuarea aburului situat sub mânerul fierului de călcat - **fig.11.** Aburul se oprește prin eliberarea butonului.
- Dacă utilizați amidon, pulverizați-l pe fața opusă celei pe care urmează să o călcați.

Recomandare: La prima utilizare sau dacă nu ați folosit aburul timp de câteva minute, apăsați de mai multe ori consecutiv butonul pentru evacuarea aburului - **fig. 11** fără a direcționa jetul înspre material. Astfel, este posibilă eliminarea apei reci din circuitul de abur.

#### **Reglarea temperaturii fierului de călcat:**

Fierul dumneavoastră de călcat se încălzește repede; începeți întâi cu materialele care trebuie călcate la temperaturi mici și terminați cu cele care necesită o temperatură mai ridicată. În cazul în care călcați materiale cu fibre mixte, reglați temperatura de călcare în funcție de fibra cea mai sensibilă. Dacă doriți să utilizați aburul pentru țesături delicate (+), acționați ușor butonul de eliberare a aburului pentru a evita cutele. Dacă reglați termostatul în poziția "Min", fierul de călcat nu se va încălzi.

În timpul pauzelor de călcat, nu așezați niciodată fierul de călcat pe o placă-suport metalică, deoarece aceasta l-ar putea deteriora, ci folosiți mai degrabă placa-suport de pe generatorul de abur: aceasta este echipată cu elemente antiderapante și a fost concepută pentru a rezista la temperaturi ridicate.

Deoarece aburul produs este foarte cald, nu călcați niciodată o haină pe o persoană, ci doar agățată pe un umerăș. În cazul altor materiale decât inul sau bumbacul, mențineți fierul de călcat la o distanță de câțiva centimetri, pentru a nu le arde.

## 8 • Călcatul uscat

- Nu apăsați butonul pentru evacuarea aburului.

## 9 • Umplerea rezervorului

- În cazul în care nu mai există abur, indicatorul luminos "rezervor gol" pâlpâie - **fig.15**: rezervorul de apă este gol.
- Scoateți rezervorul de abur detașabil apăsând butonul de blocare situat pe mânerul rezervorului (situat în partea frontală a stației de călcat cu aburi) - **fig.14** și umpleți-l - **fig.5** fără a depăși nivelul maxim.

În cazul în care apa dă pe dinafară, eliminați surplusul.

- Puneți-l la loc, fixându-l bine în locașul său, până se aude un „clic”. Apăsați tasta de repornire situată pe panoul de control, iar martorul luminos roșu se va stinge.
- Stația de călcat cu aburi și fierul de călcat sunt gata de utilizare când martorul luminos care indică dacă aburul este pregătit este aprins, iar martorul luminos al fierului de călcat este stins.

## 10 • Depozitarea stației de călcat cu aburi

- Opriți aparatul de la întrerupătorul de pornire/oprire și scoateți-l din priză. Așezați fierul de călcat pe placa-suport a stației de călcat cu aburi. Rabatați arcul de fixare de pe fierul de călcat până când se aude un "clic", care indică faptul că fierul de călcat este blocat în deplină siguranță pe generatorul de abur (în funcție de model) - **fig 1**. Apucați cablul și pliați-l în două. Aranjați furtunul pentru abur în locașul său. Înfașurați cablul electric și atașați-l cu ajutorul dispozitivului de strângere a cablului.
- Lăsați stația de călcat cu aburi să se răcească cel puțin o oră înainte de a o depozita, în cazul

## 7 • Călcatul vertical

- Reglați termostatul fierului de călcat în poziția maximă.
- Suspendedați haina pe un umerăș și întindeți-o ușor cu o mână.
- Apăsați butonul pentru evacuarea aburului - **fig. 11** cu intermitențe, efectuând o mișcare de sus în jos - **fig.12**.

Exemple de utilizare a funcției de netezire verticală:

- Neteziți pe umerăș țesăturile delicate pe care nu doriți să le aduceți în contact cu fierul cald.
- Reimprospătați o cămașă sau un costum imediat înainte de purtare.

în care trebuie să o păstrați într-un dulap în perete sau într-un spațiu mic. Puteți depozita stația de călcat cu aburi în deplină siguranță.

## ÎNTREȚINEREA ȘI CURĂȚAREA

### 11 • Curățarea stației de călcat cu aburi

Nu treceți niciodată fierul de călcat sau generatorul de abur sub jetul de apă de la robinet.

Nu utilizați produse de curățat sau detartrant pentru a curăța talpa sau generatorul de abur.

- Talpa: curățați talpa fierului dumneavoastră de călcat numai când aceasta este rece, folosind o cârpă umedă sau un burete neabraziv.
- Generatorul de abur: curățați din când în când părțile din plastic ale aparatului cu ajutorul unei cârpe moi.

### 12 • Detartrarea cu ușurință a stației de călcat cu aburi

Nu introduceți produse detartrante (oțet, soluții detartrante industriale, etc.) pentru a clăti boilerul deoarece acestea ar putea deteriora boilerul.

Înainte de a goli stația de călcat cu aburi, este obligatoriu să o lăsați să se răcească timp de peste 2 ore, pentru a evita orice risc de arsuri.

### Modele cu colector de calcar ☘

- Pentru a prelungi durata de viață a stației dumneavoastră de călcat cu aburi și pentru a evita depunerile de calcar, aceasta este prevăzută cu un colector de calcar integrat. Acest colector, plasat în rezervor, recuperează automat calcarul care se formează în interior.

### Principiu de funcționare:

- Un indicator luminos portocaliu "Calc-Away System" - **fig.15** pâlpâie pe panoul de control, pentru a vă indica faptul că trebuie să clătiți colectorul.
- După răcirea completă a stației de călcat cu aburi, îndepărtați capacul colectorului de calcar - **fig.16**.

**ATENȚIE!** Această operațiune nu trebuie efectuată dacă stația de călcat cu aburi nu este scoasă din priză de mai mult de două ore și nu s-a răcit complet.

Pentru a efectua această operațiune, stația de călcat cu aburi trebuie să fie în apropierea unei chiuvete, deoarece este posibil să curgă apă din rezervor în momentul deschiderii.

- Deșurubați complet colectorul și scoateți-l din generatorul de abur; acesta conține calcarul acumulat în rezervor - **fig.17**.
- Pentru a curăța colectorul în mod corespunzător, este suficient să îl clătiți cu un jet de apă pentru a elimina calcarul pe care îl conține - **fig.18**.
- Puneți la loc colectorul în locașul său înșurubându-l complet, pentru a asigura etanșeitatea - **fig.19**.
- Puneți la loc capacul colectorului de calcar - **fig.20**.

La următoarea utilizare, apăsați tasta „Restart” de pe panoul de control pentru a stinge martorul luminos portocaliu „Calc-Away System”.

Pe lângă întreținerea periodică, se recomandă să efectuați o clătire completă a cuvei o dată la 6 luni sau la fiecare 25 de utilizări.

- Asigurați-vă că stația de călcat cu aburi este rece și a fost deconectată de la priză de mai mult de 2 ore.
- Așezați stația pe marginea chiuvetei și fierul de călcat alături, pe suportul său.
- Scoateți capacul de protecție al colectorului de calcar și deșurubați colectorul - **fig.16-17**.
- Țineți stația de călcat cu aburi în poziție înclinată și turnați dintr-o carafă în rezervor ¼ de litru de apă de la robinet - **fig.24**.
- Agitați generatorul de aburi de câteva ori, apoi goliți-l complet în chiuvetă - **fig.25-26**.
- Reașezați colectorul de calcar la locul său, înșurubându-l complet pentru a asigura etanșeitatea - **fig.19**.
- Puneți la loc capacul de protecție al colectorului de calcar - **fig.20**.

### Modele fără colector de calcar ☘

- Pentru a prelungi durata de viață a stației dumneavoastră de călcat cu aburi și pentru a evita depunerile de calcar, aceasta este

prevăzută cu un martor luminos portocaliu de "golire a rezervorului" care pâlpâie pe panoul de control atunci când trebuie să efectuați o golire a aparatului - **fig.21**.

- În cazul în care martorul luminos portocaliu de "golire a rezervorului" pâlpâie, puteți continua să călcați în mod normal, însă trebuie să aveți în vedere o clătire a rezervorului înainte de următoarea utilizare.

**ATENȚIE!** Această operațiune nu trebuie efectuată dacă stația de călcat cu aburi nu este scoasă din priză de mai mult de două ore și nu s-a răcit complet.

- Așezați stația pe marginea chiuvetei și fierul de călcat alături, pe suportul său.
- Deșurubați capacul bușonului de golire rotind un sfert de tură spre stânga - **fig.22**.
- Cu ajutorul unei monede, deșurubați încet bușonul de golire a rezervorului - **fig.23**.
- Țineți stația de călca cu aburi în poziție înclinată și turnați dintr-o carafă în rezervor ¼ de litru de apă de la robinet - **fig.24**.
- Agitați generatorul de aburi de câteva ori - **fig.25**, apoi goliți-l complet în chiuvetă - **fig.26**.
- Vă recomandăm să repetați această operațiune încă o dată pentru a obține un rezultat bun.

- Înșurubați la loc și strângeți bușonul de golire al rezervorului cu ajutorul unei monede - **fig.27**.
- Puneți la loc capacul de protecție al bușonului de golire - **fig.28**.

La următoarea utilizare apăsați tasta "Restart" pentru a stinge martorul luminos portocaliu.

Stația de călcat cu aburi nu funcționează fără colectorul de calcar / butonul de golire (în funcție de model).

O detartrare regulată a centralei dvs. de vapori ajută la menținerea în timp a performanțelor de generare de vapori ale acesteia."

## PROBLEME CU STAȚIA DE CĂLCAT DE ABURI

| Probleme   | Cauze posibile   | Soluții   |
|--|--|---|
| Stația de călcat cu aburi nu pornește sau indicatorul luminos al fierului de călcat și întrerupătorul luminos de pornire/oprire nu sunt aprinse. | Aparatul nu este sub tensiune.   | Verificați dacă aparatul este conectat, în mod corect, la o priză în stare de funcționare și dacă este sub tensiune.  |
| Apa curge prin orificiile de pe talpă.   | Utilizați butonul pentru evacuarea aburului când fierul dumneavoastră de călcat nu este suficient de cald.                         | Verificați reglajul termostatului. Așteptați până când martorul luminos al fierului de călcat se stinge înainte de a acționa comanda de generare aburi.<br>Ajustați frecvența de utilizare a butonului pentru evacuarea aburului în funcție de poziția termostatului (conform punctului 6). |
|  | Apa s-a condensat pe conducte, pentru că utilizați aburul pentru prima dată sau nu ați utilizat aburul o perioadă mai îndelungată. | Apăsați butonul pentru evacuarea aburului fără a îndrepta fierul de călcat înspre masa de călcat, până când fierul de călcat va începe să degaje abur.  |

| Probleme  | Cauze posibile   | Soluții  |
|---|--|--|
| Pe rufe, apar urme de apă.  | Husa de pe masa de călcat este saturată cu apă, pentru că nu este adaptată puterii unei stații de călcat cu aburi. | Asigurați-vă că folosiți o masă potrivită (platou cu grilaj care evită condensul).   |
| Se scurge o substanță albă prin orificiile de pe talpa fierului de călcat.  | Rezervorul dumneavoastră elimină calcar, deoarece nu a fost clătit cu regularitate.                                | În funcție de model:<br>- Clătiți colectorul când martorul luminos „Calc-Away System” pâlpăie.<br>- Clătiți rezervorul când martorul luminos “Golire rezervor” pâlpăie.<br>Dacă apa este foarte dură, măriți frecvența acestor operațiuni. |
| Se scurge o substanță maronie prin orificiile de pe talpa fierului de călcat care pătează rufele.                             | Utilizați produse chimice pentru detartrare sau aditivi în apa pe care o folosiți pentru călcat.                   | Nu adăugați niciodată niciun fel de produs în rezervorul de apă (a se vedea punctul 2).<br>Contactați un centru de service autorizat.  |
| Talpa este murdară sau maronie și ar putea păta rufele.   | Utilizați fierul de călcat la o temperatură prea ridicată.   | Consultați sfaturile noastre cu privire la reglarea temperaturilor.  |
|   | Rufele dumneavoastră nu sunt suficient de bine clătite sau au călcat din nou hainele înainte de a le spăla.        | Asigurați-vă că rufele dumneavoastră sunt suficient de bine clătite pentru a elimina eventualele depuneri de săpun sau produse chimice.  |
|   | Utilizați amidon.  | Pulverizați întotdeauna amidonul pe fața opusă celei pe care urmează să o călcați.   |
| Cantitatea de abur evacuată este mică sau nu mai este abur.   | Rezervorul de apă este gol (martorul luminos roșu pâlpăie).  | Umpleți rezervorul cu apă și apăsați tasta de repornire „Restart” situată pe panoul de control.  |
|   | Temperatura tălpii fierului de călcat este reglată la nivelul maxim.   | Stația de călcat cu aburi funcționează normal, însă aburul foarte cald este uscat, deci mai puțin vizibil.   |
|   | Rezervorul nu este poziționat până la fund în locașul său.   | Puneți-l la loc, fixându-l bine în locașul său, până se aude un „clic”.  |
| Iese abur în jurul colectorului / bușonului (în funcție de model).  | Colectorul / bușonul (în funcție de model) nu este strâns corespunzător.   | Strângeți bușonul/colectorul după ce ați lăsat stația de călcat să se răcească timp de 2 ore.  |
|   | Garnitura colectorului/bușonului (în funcție de model) este deteriorată.   | Contactați un centru de service autorizat.   |
|   | Aparatul este defect.  | Nu mai utilizați stația de călcat cu aburi și contactați un centru de service autorizat.   |
| Indicatorul luminos roșu „rezervor gol” se aprinde intermitent.   | Nu ați apăsat tasta de repornire „Restart”   | Apăsați tasta de repornire „Restart” situată pe panoul de control până când martorul luminos se stinge.  |
| Se elimină abur în partea inferioară a aparatului.  | Aparatul este defect.  | Nu mai utilizați stația de călcat cu aburi și contactați un centru de service autorizat.   |
| Indicatorul luminos portocaliu “Calc-Away System” sau butonul “Golire rezervor” (în funcție de model) se aprinde intermitent. | Nu ați apăsat tasta de repornire „Restart”.  | Apăsați tasta de repornire „Restart” situată pe panoul de control până când martorul luminos se stinge.  |

Dacă nu este posibil să determinați cauza unei pene, adresați-vă unui centru de service autorizat ROWENTA. ROWENTA asigură o garanție contractuală de 1 an pentru aparat și de 2 ani pentru rezervor de la data de achiziției, cu excepția cazului în care legislația specifică din țara dumneavoastră se prevede altfel.

## POPIS

1. Rukoväť žehličky
2. Páčka na paru
3. Tlačidlo na nastavovanie teploty žehličky
4. Teleso
5. Špička
6. Bezpečnostný zámok (zaistenie žehličky na telese)\*
7. Odnímateľná nádržka na vodu 1,4 l
8. Otvor pre plnenie nádrže
9. Ochranný kryt zberača vodného kameňa alebo plniaca zátka\*
10. Uložný priestor na elektrický šnúru (Velcro)
11. Odkladacia doska žehličky
12. Ukazovateľ žehličky
13. Hadička na paru
14. Odkladací priestor hadičky na paru
15. Calc Away system\*
16. Ovládací panel
  - a. Ukazovateľ pripravenosti pary
  - b. Tlačidlo ECO
  - c. Tlačidlo na reštart
  - d. Ukazovateľ Calc away system alebo vyprázdnenie bojlera\*
  - e. Ukazovateľ pre prázdnu nádrž
17. Vypínač Zapnúť/Vypnúť

\* s ohľadom na model

## PRÍPRAVA

### 1 • Bezpečnostný zámok

(s ohľadom na model)

- Váš generátor pary je vybavený odkladacím oblúkom žehličky na telese generátora so zaistením, čím sa uľahčí jeho preprava a odkladanie:
- Zaistenie - **obr.1.**
- Odistenie - **obr.2.**

Na prepravu vášho generátora pary pomocou rukoväte žehličky:

- položte žehličku na odkladaciu dosku generátora pary a sklápajte oblúk na pridržiavanie žehličky, až kým nedôjde k zaisteniu (budete počuť "zakliknutie") - **obr.1**
- Pri prenose generátora pary chyťte žehličku za rukoväť - **obr.3.**

### 2 • Akú vodu použiť ?

#### Voda z vodovodného kohútika

- Váš prístroj je navrhnutý tak, aby využíval vodu z vodovodného kohútika. Ak máte príliš tvrdú vodu, zmiešajte 50 % vody z kohútika a 50 % demineralizovanej vody z obchodu.
- V niektorých prímorských regiónoch môže byť obsah soli vo vode príliš vysoký. V takomto prípade používajte výlučne len demineralizovanú vodu.

#### Zmäkčovače

- Existuje viacero typov zmäkčovačov a viacero z nich sa môže používať v generátore pary.

Niektoré zmäkčovače, najmä tie ktoré využívajú chemické látky ako je soľ, môžu spôsobovať biele alebo hnedé sfarbenie, ide najmä o filtračné fľaše.

- Ak máte s takým problémom skúsenosti, odporúčame vám používať nefiltrovanú vodu z vodovodného kohútika alebo vodu z fľaše.
- Po zmene vody trvá niekoľko použití, kým sa problém odstráni. Rowenta vám odporúča vyskúšať funkciu pary najprv na staršej utierke, alebo na obnosenej bielizni, ktorú môžete prípadne zahodiť, aby nedošlo k poškodeniu oblečenia.

#### Upozornenie:

- Dažďová voda alebo voda, ktorá obsahuje prísady (ako je škrob, parfum, alebo voda z domácich elektrospotrebičov) sa v generátore nesmie používať. Takéto prísady môžu mať vplyv na vlastnosti a vysoká teplota môže spôsobiť nános v parnej komore, čím sa bude vaša bielizeň špiniť škvrnami.

### 3 • Pripravte si generátor pary

- Generátor pary uložte na vodorovné a stabilné miesto, ktorému neškodí teplo.
- Odnímateľnú nádržku na vodu (v prednej časti generátora pary) dajte dole pomocou rukoväte - **obr. 4.**
- Nádržku na vodu naplňte, avšak dbajte, aby ste nepreliali značku Max. - **obr. 5.**
- Nádržku na vodu znova založte na svoje miesto kým nebudete počuť „cvak“.

SK

- Napájací kábel úplne odmotajte a z úložného priestoru vytiahnite hadičku na prívod pary - **obr. 6**.
- Generátor pary zapojte do uzemnenej elektrickej zásuvky - **obr.7**.

## POUŽÍVANIE

### 4 • Generátor pary zapnite

- Stlačte tlačidlo s ukazovateľom chod/stop - **obr.8**, rozsvieti sa. Zelený ukazovateľ, ktorý sa nachádza na ovládacom paneli začne blikať.
- Elektrické čerpadlo, ktorým je vybavený tento prístroj, asi po minúte vstrekne vodu do bojlera a zároveň ju vstrekuje pravidelne počas používania. Budete počuť menší hluk. Je to však normálny jav.
- Generátor pary a žehlička sú pripravené na žehlenie, keď svieti kontrolné svetlo pary a keď zhasne kontrolné svetlo žehličky.

Je možné, že počas prvého používania prístroja dôjde k unikaniu dymu a zápachu, ktoré nie sú zdraviu škodlivé. Tento jav neovplyvní prevádzku prístroja a rýchlo zmizne.

### 5 • Funkcie ovládacieho panelu

- Zelené kontrolné svetlo bliká – **obr. 8**: bojler sa zahrieva.
- Zelené kontrolné svetlo svieti – **obr. 10**: para je pripravená.
- Červené kontrolné svetlo bliká – **obr.13**: nádržka je prázdna.
- Oranžové kontrolné svetlo „Calc-Away System“ alebo „Vyprázdniť nádržku na paru“ bliká – **obr.15** alebo **obr.21** (s ohľadom na model) bliká: musíte opláchnuť zberač vodného kameňa/bojler

### 6 • Žehlenie parou

- Regulátor termostatu nastavte na typ látky, ktorú chcete žehliť - **obr.9**. Pozri nižšie uvedenú tabuľku.
- Kontrolné svetlo žehličky sa rozsvieti. Pozor: Po začatí žehlenia a keď znížite teplotu počas žehlenia je prístroj pripravený vtedy, keď kontrolné svetlo žehličky zhasne a keď zelené kontrolné svetlo umiestnené na ovládacom paneli trvalo svieti.
- Keď počas žehlenia zvýšite teplotu na žehličke, môžete začať okamžite so žehlením.

| LÁTKA  | POLOHA TERMOSTATU |
|--|-------------------|
| SYNTECKÉ<br>(Polyester, Acetát, Akryl, Polyamid) | • ☁<br>☁          |
| HODVÁB/ ĽAN                                      | •• ☁<br>☁         |
| VLNA/ BAVLNA                                     | ••• ☁<br>☁        |



- **Funkcia ECO:** Váš generátor pary je vybavený režimom ECO, pri ktorom sa spotrebúva menej

energie a zabezpečuje dostatočný prítok pary na účinné žehlenie.

Za týmto účelom po správnom nastavení termostatu žehličky (pozri vyššie uvedenú tabuľku) prepnete ovládač prítoku pary do segmentu ECO. Funkcia ECO sa dá použiť na všetky typy látok, na veľmi hrubé alebo veľmi pokrčené tkaniny vám odporúčame vypnúť funkciu ECO (opätovným stlačením tlačidla ECO) pre dosiahnutie optimálneho výsledku.

- Počas žehlenia sa kontrolné svetlo umiestnené na žehličke rozsvieti a zhasne podľa toho, či je potrebné žehličku zohriať, bez nutnosti prerušovať žehlenie.
- Ak potrebujete paru, stlačte regulátor pary umiestnený pod rukoväťou žehličky - **obr.11**. Para prestane vychádzať, keď regulátor pustíte.
- Ak používate škrob, rozpráste ho na stranu, ktorú nežehlíte.

Odporúčanie: Počas prvého používania alebo ak ste paru nepoužívali niekoľko minút, niekoľkokrát za sebou stlačte regulátor pary mimo bielizne - **obr. 11**. Odstráni sa tým studená voda z parného okruhu

**Regulácia teploty žehličky:** Táto žehlička sa rýchlo zohrieva, začnite žehliť najprv látky, ktoré sa žehlija na nízkej teplote, a skončíte tými, ktoré znesú vyššiu teplotu. Ak žehlite látky vyrobené zo zmiešaných vlákien, teplotu žehlenia nastavte na najcitlivejšie vlákna. Pri jemných látkach (•) zľahka stláčajte regulátor pary, aby ste predišli prípadnému sfarbeniu. Ak termostat nastavíte na „Min“, žehlička hriať nebude.

Počas prestávok pri žehlení nekladte žehličku nikdy na kovový odkladací priestor. Mohli by ste ho poškodiť. Žehličku odložte skôr na odkladaciu dosku. Je vybavená protišmykovými prvkami a odoláva vysokým teplotám.

## 7 • Vertikálne žehlenie

- Regulátor teploty na žehličke nastavte na maximum.
  - Oblečenie zaveste na vešiak a jednou rukou látku zľahka natiahnite.
  - Prerušovane stláčajte regulátor pary - **obr. 8** a žehličkou pohybujte zhora nadol - **obr. 10**.
- Priklady používania funkcie:

- Vyhladte na vešiaku zavesené jemné tkaniny, ktoré si neželáte žehliť horúcou žehličkou
- Obnovte vyhladenie košeľe alebo kostýmu tesne pred ich oblečením.

Používaná para je veľmi horúca, preto nikdy oblečenie nežehlite na osobe, ale vždy na vešiaku. Pri iných látkach ako je ľan alebo bavlna žehličku držte niekoľko centimetrov od látky, aby ste ju nespálili.

## 8 • Žehlenie na sucho

- Nestláčajte regulátor pary.

## 9 • Opätovné naplnenie nádržky

- Už nemáte paru: a kontrolné svetlo „nádržka na vodu je prázdna“, bliká - **obr.15**: nádržka je prázdna.
- Odnímateľnú nádržku na vodu vytiahnite stlačením blokovacieho zámku, ktorý sa

nachádza na rukoväti nádržky (v prednej časti generátora pary) - **obr.14** a naplňte ju - **obr.5** po hladinu Max, ktorú nesmiete prekročiť.

V prípade preliatia nadbytočnú vodu vylejte.

- Nádržku na vodu znova zložte na svoje miesto kým nebudete počuť „cvak“. Stlačte tlačidlo opätovného spustenia „Restart“ umiestnené na ovládacom paneli.
- Generátor pary a žehlička sú pripravené na žehlenie, keď svieti kontrolné svetlo pary a keď zhasne kontrolné svetlo žehličky.

## 10 • Odkladanie generátora pary

- Vypínač chod/stop vypnite a zásuvku odpojte. Žehličku položte na odkladaciu dosku generátora pary. Pridržiavací oblúk na žehličku sklápajte, až kým nebudete počuť pri zaistení „cvaknutie“. Žehlička sa tak na sústave bezpečne zablokuje (s ohľadom na model) - **obr.1**. Uchopte hadičku a zložte ju na polovicu. Hadičku na prívod pary uložte na určené miesto. Elektrickú šnúru naviňte a uložte do svojho priečinka.
- Ak chcete generátor pary odložiť do skrinky alebo do úzkeho priestoru, pred odložením ho nechajte minimálne jednu hodinu chladnúť. Generátor pary môžete bezpečne odložiť.

## ÚDRŽBA A ČISTENIE

### 11 • Čistenie generátora

Žehličku nikdy nedávajte pod tečúcu vodu.

Na čistenie žehliacej plochy žehličky a skrinky nepoužívajte žiaden čistiaci prostriedok ani prostriedok na odstraňovanie vodného kameňa.

- Žehliaca plocha: žehliacu plochu žehličky čistite, keď je žehlička vychladnutá, vlhkou handričkou alebo hladkou špongiou.
- Obal prístroja: z času na čas očistite časti prístroja z umelej hmoty jemnou handričkou.

## 12 • Jednoduché odstraňovanie vodného kameňa z generátora pary

Na vyplachovanie bojlera nepoužívajte prostriedky na odstraňovanie vodného kameňa (ocot, priemyselné prípravky na odstraňovanie vodného kameňa): mohli by ho poškodiť.

Pred vyprázdňovaním generátora pary je nevyhnutné, aby chladol minimálne 2 hodiny, aby sa predišlo akémukoľvek riziku popálenia.

Modely so zberačom vodného kameňa 

- Tento generátor pary je vybavený zabudovaným zberačom vodného kameňa, aby sa predĺžila životnosť generátora pary a aby sa predišlo usádzaniu vodného kameňa. Zberač, ktorý je umiestnený v nádržke, automaticky zachytáva vodný kameň, ktorý sa tvorí vo vnútri nádržky.

### Prevádzkový princíp:

- Oranžové kontrolné svetlo "Calc-Away System" bliká - **obr.18** na ovládacom paneli, ak je potrebné zberač vypláchnuť.
- Ak je generátor pary úplne vychladnutý, zložte kryt zberača vodného kameňa - **obr.19**.

**POZOR!** Tento úkon nevykonávajte, ak generátor pary nebol odpojený z elektrickej siete minimálne dve hodiny a ak nie je úplne vychladnutý.

Pri tomto úkone je dobré, aby ste generátor pary preniesli do blízkosti výlevky, pretože pri otvorení môže z nádrže vytekať voda.

- Zberač úplne odskrutkujte a vyberte ho zo skrinky, obsahujúce vodný kameň, ktorý sa nahromadil v nádržke - **obr.17**.
- Ak chcete zberač dobre očistiť, stačí ho opláchnuť pod tečúcou vodou, aby sa vodný kameň odstránil - **obr.18**.
- Vložte zberač späť do jeho umiestnenia a úplne ho zaskrutkujte, aby sa zabezpečila nepriepustnosť - **obr.19**.
- Zložte kryt späť na zberač vodného kameňa - **obr.20**.

Pri ďalšom používaní žehličky stlačte tlačidlo „Restart“ umiestnené na ovládacom paneli, aby oranžové kontrolné svetlo „Calc-Away System“ zhaslo.

Pre zakončenie tejto bežnej údržby odporúčame vykonať úplné prepláchnutie nádržky každých 6 mesiacov alebo po každých 25 použitiach.

- Skontrolujte, či je generátor studený a je odpojený aspoň 2 hodiny.
- Umiestnite generátor pary na okraj drezu a žehličku vedľa na podstavec.
- Odoberte kryt nádržky a odskrutkujte zberač vodného kameňa - **obr.16-17**.
- Držte svoj generátor pary v naklonenej polohe a pomocou nádoby naplňte zohrievač 1/4 litrom vody z vodovodného kohútika - **obr.24**.
- Niekoľkokrát pohybte priehradkou a úplne ju vylejte do drezu - **obr.25-26**.
- Vložte zberač späť do jeho umiestnenia a úplne ho zaskrutkujte, aby sa zabezpečila nepriepustnosť - **obr.19**.
- Zložte kryt späť na zberač vodného kameňa - **obr.20**.

Modely bez zberača vodného kameňa 

- Tento generátor pary je vybavený oranžovým kontrolným svetlom „Vyprázdnenie bojlera“, ktorý bliká na ovládacom paneli, keď je potrebné vyprázdniť prístroj, čím sa predlžuje jeho životnosť - **obr.21**.
- Ak oranžové kontrolné svetlo „Vyprázdnenie bojlera“ bliká, môžete pokračovať v žehlení normálne ďalej, myslíte však na vypláchnutie bojlera pred jeho ďalším použitím.

**POZOR!** Tento úkon nevykonávajte, ak generátor pary nebol odpojený z elektrickej siete minimálne dve hodiny a ak nie je úplne vychladnutý.

- Umiestnite generátor pary na okraj drezu a žehličku vedľa na podstavec.
- Krytku vyprázdnenia odskrutkujte o ¼ otáčky smerom vľavo - **obr.22**.
- Pomocou mince odskrutkujte pomaly zátku na vyprázdnenie bojlera - **obr.23**.
- Držte svoj generátor pary v naklonenej polohe a pomocou nádoby naplňte zohrievač

1/4 litrom vody z vodovodného kohútika - **obr.24.**

- Telesom generátora trochu zatrate - **fig.25** následne ho úplne vyprázdňte do odtoku vášho drezu - **obr.26.**
- Túto operáciu zopakujte ešte raz. Výsledok tak bude ešte lepší.
- Mincou naskrutkujte späť zátku bojlera **obr.27.**
- Krytku dajte naspäť na jej miesto - **obr.28.**

Pri ďalšom používaní žehličky stlačte tlačidlo „Restart“ umiestnené na ovládacom paneli, aby oranžové kontrolné svetlo zhaslo.

Generátor pary bez zberača vodného kameňa nefunguje (s ohľadom na model).

Pravidelné čistenie vášho generátora pary od vodného kameňa pomáha udržiavať jeho výkonnosť pri tvorbe pary po dlhší čas.

## PROBLÉMY S GENERÁTOROM

| Problémy   | Možné príčiny   | Riešenia   |
|--|---|--|
| Generátor pary sa nezapne alebo nesvieti kontrolné svetlo žehličky a vypínač Zapnúť/Vypnúť nesvieti. | Prístroj nie je pod napätím.  | Skontrolujte, či je prístroj správne zapojený vo funkčnej elektrickej zásuvke a či je pod napätím.                                 |
| Voda vyteká z otvorov žehliacej plochy žehličky.   | Používate paru aj napriek tomu, že žehlička ešte nie je dostatočne teplá.   | Skontrolujte nastavenie termostatu. Počkajte, kým kontrolné svetlo žehličky nezhasne ešte predtým, než použijete tlačidlo na paru. |
|  | Voda sa kondenzuje v hadičkách, pretože ste paru použili po prvýkrát alebo preto, že ste ju dlhší čas nepoužívali | Nastavte frekvenciu používania s ohľadom na polohu termostatu (pozri § 6).   |
|  |   | Regulátor pary stláčajte mimo žehliacej dosky, až kým zo žehličky nezačne vychádzať para.  |

| Problémy  | Možné príčiny  | Riešenia  |
|---|--|---|
| Na bielizni sa objavujú stopy vody.   | Ochranný potah žehliacej dosky je presýtený vodou, pretože nie je prispôsobený na výkon generátora pary. | Dbajte, aby bola žehliaca doska vhodná (mriežková doska, ktorá bráni vzniku kondenzátu).  |
| Z otvorov žehliacej plochy žehličky vyteká biela tekutina.  | Z bojlera vychádza vodný kameň, pretože sa pravidelne nevyplachuje.                                      | S ohľadom na model:<br>- Zberač opláchnite, keď bliká kontrolné svetlo "Calc-Away System".<br>- Opláchnite bojler, keď bliká kontrolné svetlo „vyprázdnenie bojlera“.<br>Ak je voda veľmi tvrdá, oplachujte ho častejšie. |
| Z otvorov žehliacej plochy žehličky vyteká hnedá tekutina, ktorá zanecháva škvrny na bielizni.        | Do vody na žehlenie pridávate chemické látky na odstraňovanie vodného kameňa alebo prísady.              | Prípravok nikdy nedávajte do nádrčky (pozri §2).<br>Kontaktujte certifikované Servísne stredisko.   |
| Žehliaca plocha žehličky je znečistená alebo hnedá a zanecháva škvrny na bielizni.                    | Používate paru aj napriek tomu, že žehlička ešte nie je dostatočne teplá.                                | Pozrite si naše rady týkajúce sa nastavenia teploty (pozri odsek 6).  |
|   | Bielizeň nebola dostatočne opláchnutá , alebo ste žehlili nové oblečenie ešte pred jeho vypraním.        | Uistite sa, či bola bielizeň dostatočne opláchnutá, aby sa vyličili prípadné nánosy prášku, alebo chemických prípravkov na nových odevoch.  |
|   | Používate škrob.   | Vždy rozpráste na spodnú stranu, ktorá sa má žehliť trochu škrobu.  |
| Pary je málo, alebo nie je žiadna para.   | Nádrčka na vodu je prázdna (červené kontrolné svetlo bliká).   | Doplňte nádrčku vodou a stlačte tlačidlo „Reštart“, ktoré sa nachádza na ovládacom paneli.  |
|   | Teplota žehliacej plochy žehličky je nastavená na maximum.   | Generátor pary funguje normálne, ale para, keďže je veľmi teplá, je suchá, preto je neviditeľná.  |
|   | Nádrčka nebola založená na dno svojho oddielu.   | Nádrčku na vodu znova založte na svoje miesto kým nebudete počuť „cvak“.  |
| Z okolia zberača vychádza para.   | Zberač / zátka (s ohľadom na model) je zle utiahnutá.  | Zberač / zátku dotiahnite po vychladení prístroja po dobu 2 hodín.  |
|   | Je poškodené tesnenie zberača / zátky (podľa modelu)   | Kontaktujte certifikované Servísne stredisko.   |
|   | Prístroj je poškodený.   | Generátor pary nepoužívajte a kontaktujte certifikované Servísne stredisko.   |
| Kontrolné svetlo „nádrčka prázdna“ bliká.   | Nestlačili ste tlačidlo opätovného spustenia „Restart“.  | Stlačte tlačidlo opätovného spustenia „Restart“ umiestnené na ovládacom paneli.   |
| Spod prístroja vychádza para alebo voda.  | Prístroj je poškodený.   | Generátor pary nepoužívajte a kontaktujte certifikované Servísne stredisko..  |
| Oranžové kontrolné svetlo „Calc Away System“ alebo „Vyprázdnenie bojlera“ (s ohľadom na model) bliká. | Nestlačili ste tlačidlo opätovného spustenia „Restart“.  | Stlačte tlačidlo opätovného spustenia „Restart“ umiestnené na ovládacom paneli.   |

Ak nie je možné určiť príčinu poruchy, obráťte sa na autorizované servisné stredisko spoločnosti ROWENTA. Spoločnosť ROWENTA ponúka 1-ročnú zmluvnú záruku na prístroj a 2-ročnú záruku na bojler, pričom záruka platí odo dňa zakúpenia, pokiaľ miestna zákonná úprava neuvádza inak.

## OPIS

1. Ročaj likalnika
2. Sprožilnik pare
3. Gumb za nastavitve temperature likalnika
4. Ohišje
5. Konica za natančno brizganje pare
6. Sistem za zaklepanje likalnika na ohišje Safety lock\*
7. Odstranljiv rezervoar za vodo 1,4l
8. Nastavek za polnjenje rezervoarja
9. Pokrovček zbiralnika vodnega kamna ali zamašek za izpraznenje\*
10. Odlaganje električnega kabla (velkro trak)
11. Plošča za odlaganje likalnika
12. Kontrolna lučka likalnika
13. Kabel za paro
14. Spravljanje kabla za paro
15. Zbiralnik vodnega kamna Calc Away system\*
16. Krmilna plošča
  - a. Kontrolna lučka pripravljene pare
  - b. Položaj ECO
  - c. Tipka "Restart"
  - d. Lučka "Calc away system" ali "Izpraznenje kotlička"
17. Stikalo za vklop/izklop

\* Odvisno od modela

## PRIPRAVA

### 1 • Sistem za zaklepanje Safety lock (odvisno od modela)

• Parna postaja je opremljena z držalom, s pomočjo katerega se likalnik pritrdi na ohišje s sistemom zaklepanja, ki omogoča prevažanje in shranjevanje:

- Zaklepanje - sl. 1.
- Odklepanje - sl. 2.

Pri prenašanju parne postaje za ročaj likalnika:

- Likalnik odložite na ploščo za odlaganje likalnika na parni postaji in držalo likalnika pritisnite navzdol, dokler se ne sproži sistem zaklepanja (dokler ne zaslišite klik) - sl. 1.
- Primate za ročaj likalnika za prenašanje parne postaje - sl. 3.

### 2 • Kakšno vodo uporabljati?

#### Voda iz pipe

- Aparat je izdelan tako, da se lahko uporablja voda iz pipe. Če je voda preveč klorirana pomešajte 50 % vode iz pipe in 50 % nemineralne embalarane vode.
- V nekaterih krajih, k iso blizu morja, voda lahko vsebuje veliko količino soli. V takem primeru uporabljajte izključno nemineralno vodo.

#### Mehčalci

- Obstaja več vrst mehčalcev vode, večino pa se

lahko uporablja v likalni parni postaji. Vendar pa nekateri mehčalci, predvsem tisti, ki vsebujejo veliko soli, lahko vodo obarvajo v belo ali rjavo, zlasti pri uporabi vrča za filtracijo.

- Če imate takšno težavo, svetujemo, da uporabljate neobdelano vodo iz pipe ali embalarano vodo.
- Če se barva vode spremeni, je likalnik treba uporabiti večkrat, da bi odpravili težavo. Da ne bi poškodovali perila, svetujemo, da prvo likanje s paro opravite na starih oblačilih, ki jih lahko zavržete.

#### Ne pozabite:

- Nikoli ne uporabljati deževnice ali vode, ki vsebuje aditive (kot so škrob, dišave ali voda iz električnih naprav). Ti aditivi lahko vplivajo na čistočo pare in v posodi za vodo, pri visoki temperaturi, ustvarjajo usedline, ki lahko poškodujejo perilo.

### 3 • Pripravite parno postajo

- Parno postajo postavite na stabilno in vodoravno podlago, odporno na toploto.
- Odstranljiv rezervoar z vodo (ki se nahaja na sprednjem delu parne postaje) snemite s pomočjo ročaja - sl. 4.
- Napolnite rezervoar z vodo in pazite, da ne presežete oznake za najvišji nivo - sl. 5.

SL

- Potisnite ga do konca v njegovo ležišče, dokler ne klikne.
- Do konca odvijte napajalni kabel in izvlecite kabel za paro iz njegovega prostora za shranjevanje - sl. 6.
- Parno postajo priključite na ozemljeno električno vtičnico - sl. 7.

## UPORABA

### 4 • Vključite parno postajo

- Pritisnite na osvetljeno stikalo za vklop/izklop - sl. 8, ki se prižge. Zelena kontrolna lučka na krmilni plošči utripa.
- Čez približno eno minuto in nato v rednih razmakih med uporabo bo električna črpalka, ki je vgrajena v vaši napravi, vbrizgala vodo v kotliček. Pri tem bo nastal šum, ki je normalen.
- Parna postaja in likalnik sta pripravljena za likanje, ko je prižgana kontrolna lučka za paro in ko ugasne kontrolna lučka likalnika.



Pri prvi uporabi lahko nastaneta dim in vonj, ki nista škodljiva. Ta pojav, ki ne vpliva na uporabo naprave, bo hitro izginil.

### 5 • Delovanje krmilne plošče

- Zelena lučka utripa - sl. 8: kotliček se segreva.
- Zelena lučka gori - sl. 10: para je pripravljena.
- Rdeča lučka gori - sl. 13: rezervoar je prazen.
- Oranžna lučka na zbiralniku vodnega kamna "Calc-Away System" - ali "Izpraznenje kotlička" - sl. 15 ali 21 (odvisno od modela) utripa: vaš zbiralnik/kotliček morate izplakniti.

### 6 • Likanje na paro

- Termostat - sl. 9 nastavite za vrsto tkanine, ki jo likate. Glejte spodnjo tabelo.
- Kontrolna lučka likalnika se prižge. Pomembno: Kadarkoli začnete uporabljati svoj likalnik in kadarkoli zmanjšate temperaturo tekom uporabe, bo likalnik popolnoma pripravljen za uporabo, ko se luč termostata izključi in ko zelena luč, ki se nahaja na kontrolni plošči, neha utripati in ostane vključena.
- Tekom uporabe, kadar povečate temperaturo likalnika, lahko začnete likati takoj.

| TKANINE   | POLOŽAJ TERMOSTATA  |
|---|---|
| SINTETIKA<br>(poliester, acetat, akril, poliamid) | •    |
| SVILA/VOLNA                                       | ••   |
| LAN/BOMBAŽ  | •••  |



• **Varčna uporaba (ECO):** Vaš likalnik lahko nastavite na varčno uporabo, s čimer rabite manj energije, pri tem pa je še vedno zagotovljen zadosten pretok pare za učinkovito likanje.

To storite tako, da termostat likalnika (glejte tabelo) nastavite na položaj ECO, ki se nahaja na krmilni plošči.

Tak način porabe je primeren za vse vrste materialov, vendar pa priporočamo, da za najboljši rezultat pri likanju debelejših in bolj zmečkanih materialov izključite funkcijo ECO (ponovno pritisnite na tipko ECO).

- Med likanjem se kontrolna lučka na likalniku prižge in ugasne glede na potrebo po segrevanju, ne da bi to vplivalo na uporabo.
- Da bi dobili paro, pritisnite na gumb za paro na ročaju likalnika - sl. 11. Para se ustavi, ko sprostite gumb.
- Če uporabljate škrob, ga poškrbite na hrbtno stran površine, ki jo likate.

Priporočilo: Pri prvi uporabi, ali če pare niste uporabljali že nekaj minut, večkrat pritisnite na gumb za paro - sl. 11 proč od perila, ki ga likate. Na ta način boste odstranili hladno vodo iz parnega tokokroga.

### Nastavitev temperature likalnika:

Likalnik se hitro segreva, zato začnite s tkaninami, ki se likajo z nizko temperaturo in zaključite s tkaninami, ki prenašajo višjo temperaturo. Če likate tkanine iz mešanih vlaken nastavite takšno temperaturo likanja, ki najbolj ustreza občutljivemu vlaknu. Pri likanju občutljivih tkanin (-) zelo zmerno pritiskajte na gumb za paro, da preprečite morebiten pretok usedline. Če gumb za pretok pare nastavite na »Min«, se vaš likalnik ne bo segreval.

Med pavzami likanja nikoli ne postavljajte likalnika na kovinsko odlagalno ploščo, ker bi se lahko poškodoval, ampak na ploščo za odlaganje na ohišju: opremljena je z ovirami proti drsenju in je zasnovana tako, da je odporna na visoke temperature.

## 7 • Navpično glajenje

- Gumb za temperaturo likalnika in gumb za reguliranje pretoka pare nastavite v maks. položaj.
- Oblačilo obesite na obešalnik in rahlo zategnite tkanino z roko.
- V presledkih pritiskajte na gumb za paro - sl. 11 in izvajajte gibe od zgoraj navzgor - sl. 12. Primeri uporabe za vertikalno likanje:
- Občutljivo perilo, ki ga ne želite likati neposredno z likalnikom, namestite na obešalnik in poravnajte.
- Osvežite srajco ali kostim neposredno pred oblačenjem.

Ker je nastala para zelo vroča, nikoli ne gladite oblačila na osebi, ampak vedno na obešalniku.

Pri drugih tkaninah, razen pri lanu in bombažu, držite likalnik nekaj centimetrov proč, da ne zažgete tkanine.

## 8 • Suho likanje

- Ne pritisnite na gumb za paro.

## 9 • Ponovno polnjenje rezervoarja

- Nimate več pare in prižge se lučka za "prazen rezervoar" - sl. 13: rezervoar za vodo je prazen.
- Odstranljiv rezervoar za vodo snemite s pomočjo ročaja (ki se nahaja na prednjem delu parne postaje) - sl. 14 in ga napolnite - sl. 5 pri čemer pazite, da ne prekoračite oznake za najvišji nivo.

V primeru prelijanja odlijte višek.

- Potisnite ga v njegovo odložišče dokler ne klikne. Pritisnite na tipko Restart za ponovni zagon, ki se nahaja na krmilni plošči. Rdeča lučka se ugasne.
- Parna postaja in likalnik sta pripravljena za likanje, ko je prižgana kontrolna lučka za paro in ko ugasne kontrolna lučka likalnika.

## 10 • Shranjevanje parne postaje

- Ugasnite stikalo za vklop/izklop in iztaknite vtič iz vtičnice. Likalnik postavite na ploščo za odlaganje na parni postaji. Pritrdite držalo likalnika, dokler se s klikom ne sproži sistem zaklepanja in likalnik bo varno zaklenjen na svojem ohišju (odvisno od modela) - sl. 1. Primite kabel in ga pripognite na dva dela. Kabel za paro pospravite v njegovo ležišče. Električni kabel zvijte in ga pričvrstite z velkro trakom.
- Če boste parno postajo spravili v omaro ali tesen prostor, pustite, da se ohlaja vsaj eno uro, preden jo spravite. Parno postajo lahko spravite povsem varno.

## VZDRŽEVANJE IN ČIŠČENJE

### 11 • Čiščenje parne postaje

Likalnika ali ohišja nikoli ne postavljajte pod tekočo vodo.

Za čiščenje likalne plošče ali ohišja ne uporabljajte nobenega sredstva za vzdrževanje ali odstranjevanje vodnega kamna.

- Likalna plošča: ohlajeno likalno ploščo likalnika očistite z vlažno krpo ali z mehko krpo.

- Ohišje: plastične dele občasno očistite z mehko krpo.

## 12 • Enostavno odstranjevanje vodnega kamna iz parne postaje

Za izpiranje kotlička ne uporabljajte sredstev za odstranjevanje vodnega kamna (kis, industrijska sredstva za odstranjevanje vodnega kamna): lahko bi ga poškodovala.

Preden začnete postopek praznenja parne postaje, morate obvezno pustiti, da se ohlaja več kot 2 uri, da preprečite tveganje opeklin.

### Modeli z zbiralnikom vodnega kamna ☼

- Za podaljšanje življenjske dobe parne postaje in za preprečevanje nabiranja vodnega kamna je parna postaja opremljena z vgrajenim zbiralnikom vodnega kamna. Ta zbiralnik, ki se nahaja v posodi, avtomatsko zbira vodni kamen, ki nastaja v notranjosti.

#### **Načelo delovanja:**

- Na krmilni plošči utripa oranžna kontrolna lučka "Calc-Away System" - sl. 15 in vas opominja na potrebo po izpiranju zbiralnika.
- Ko se parna postaja popolnoma ohladi, odstranite pokrovček zbiralnika vodnega kamna - sl. 16.

**VAŽNO!** Tega postopka ne smete izvajati, če parna postaja ni že več kot dve uri izključena z omrežnega napajanja in če se še ni popolnoma ohladila.

Za izvajanje tega postopka se mora parna postaja nahajati poleg pomivalnega korita, saj pri odpiranju lahko iz posode izteče voda.

- Popolnoma odvijte zbiralnik in ga odstranite iz ohišja – vsebuje vodni kamen, ki se je nabral v kotličku - sl. 17.
- Za temeljito čiščenje zbiralnika zadošča, da ga izplaknete pod tekočo vodo, in tako odstranite vodni kamen, ki se nahaja v njem - sl. 18.

- Zbiralnik ponovno namestite v njegovo ležišče in ga privijte do konca, da zagotovite tesnost - sl. 19.
- Ponovno namestite pokrovček zbiralnika za vodni kamen - sl. 20.

Pri naslednji uporabi pritisnite na tipko "Restart", ki se nahaja na krmilni plošči, da ugasne oranžna kontrolna lučka "Calc-Away System".

Poleg rednega vzdrževanja je priporočljivo, da nadaljujete s popolnim izplakovanjem kotlička vsakih 6 mesecev ali po vsakih 25 uporabah. Pri tem upoštevajte naslednji postopek:

- Prepričajte se, da je parna postaja hladna in da je bila pred tem izklopljena več kot 2 uri.
- Postavite parno postajo na rob pomivalnega korita, likalnik pa poleg njega v pokončen položaj.
- Odstranite pokrovček zbiralnika in odvijte zbiralnik vodnega kamna - sl. 16-17.
- Nagnite parno postajo in s pomočjo vrča v kotliček nalijte 1/4 litra vode iz pipe - sl. 24.
- Rahlo pretresite zbiralnik, nato pa ga popolnoma izpraznite nad umivalnim koritom - sl. 25-26.
- Namestite zbiralnik vodnega kamna nazaj v prvotni položaj in ga dobro privijte, da zagotovite tesnost - sl. 19.
- Ponovno namestite pokrovček vodnega zbiralnika vodnega kamna - sl. 20.

### Modeli brez zbiralnika vodnega kamna ☼

- Za podaljšanje življenjske dobe parne postaje in za preprečevanje nabiranja vodnega kamna je parna postaja opremljena z lučko "Izpraznenje kotlička" na krmilni plošči, ki gori, medtem ko napravo praznite - sl. 21.
- Če utripa oranžna kontrolna lučka "Izpraznenje kotlička", lahko normalno nadaljujete z likanjem, ki vas opominja, da je pred naslednjo uporabo treba izplakniti kotliček.

**VAŽNO!** Tega postopka ne smete izvajati, če parna postaja ni več kot dve uri izključena z omrežnega napajanja in če se še ni popolnoma ohladila.

- Parno postajo postavite na rob pomivalnega korita, likalnik pa poleg njega v pokončen položaj.

- Pokrovček pri pipici za izpraznenje odstranite tako, da ga za 1/4 zavrtite v levo smer - sl. 22.
- Pipico za izpraznenje kotlička rahlo odvijte s pomočjo kovanca - sl. 23.
- Nagnite parno postajo in s pomočjo vrča v kotliček nalijte 1/4 litra vode iz pipe - sl. 24.
- Rahlo pretresite zbiralnik - sl. 25, nato pa ga popolnoma izpraznite nad umivalnim koritom - sl. 26.
- Za dober rezultat vam priporočamo, da ta postopek ponovite dvakrat.
- Pipico za izpraznenje kotlička ponovno privijte in zaprite s pomočjo kovanca - sl. 27.
- Ponovno namestite pokrovček pri pipici za izpraznenje - sl. 28.

Pri naslednji uporabi pritisnite na gumb "Restart", da ugasnete oranžno kontrolno lučko.

Parna centrala ne deluje brez zbiralnika vodnega kamna/pipice za izpraznenje (odvisno od modela).

Redno odstranjevanje vodnega kamna iz generatorja pare pripomore k dolgoročnemu brezhibnemu učinku pare.

## TEŽAVE Z GENERATORJEM

| Težave  | Vzroki  | Rešitve   |
|---|---|---|
| Parna postaja se ne prižge ali pa se ne prižgeta kontrolna lučka likalnika in osvetljeno stikalo za vklop/izklop. | Naprava ni pod napetostjo.  | Preverite, ali je aparat vključen v vtičnico v obratovalnem stanju in ali je pod napetostjo (osvetljeno stikalo za vklop/izklop). |
| Voda teče skozi luknje na likalni plošči.   | Gumb za paro uporabljate prepogosto, medtem ko likalnik ni še dovolj segret.                        | Preverite nastavitve termostata. Počakajte, da ugasne kontrolna lučka na likalniku, preden vključite gumb za paro.                |
|   | V ceveh se je voda kondenzirala, ker paro uporabljate prvič ali je že nekaj časa niste uporabljali. | Zmanjšajte pretok pare pri likanju glede na Položaj termostata (glejte sl. 6).  |
|   |   | Pritiskajte na gumb za paro izven likalne deske, dokler likalnik ne začne oddajati pare.  |

| Težave   | Vzroki  | Rešitve  |
|--|---|--|
| Na perilu so opazni sledovi vode.  | Prevelka likalne mize je prepojena z vodo, ker ni prilagojena moči pame postaje.            | Uporabljajte prilagojeno likalno desko (rešetkasta plošča, ki preprečuje kondenzacijo).  |
| Iz lukenj likalne plošče teče bela usedlina.   | S kotlička odpada vodni kamen, ker ga ne izpirate dovolj pogosto.                           | Odvisno od modela:<br>- Zbiralnik izplaknite, ko gori lučka "Calc-Away System".<br>- Kotliček izplaknite, ko gori lučka "Izpraznenje kotlička".<br>Če je voda zelo trda, povečajte pogostost izplakovanja. |
| Iz lukenj likalne plošče teče rjava usedlina, ki povzroča madeže na perilu.                            | V vodi za likanje uporabljate kemična sredstva za odstranjevanje vodnega kamna ali dodatke. | Nikoli ne dodajajte nobenega sredstva v rezervoar za vodo ali v kotliček (glejte sl. 2).<br>Obrnite se na pooblaščen servisni center.  |
| Likalna plošča je umazana ali rjava in lahko pusti madeže na perilu.                                   | Uporabljate previsoko temperaturo.  | Glejte naše nasvete v zvezi z nastavitvijo temperature.  |
|  | Vaše perilo ni bilo dovolj izprano ali ste likali novo oblačilo še pred samim pranjem.      | Poskrbite, da je perilo dovolj izprano in da so na novih oblačilih odstranjeni morebitni koščki mila ali kemikalije.   |
|  | Uporabljate škrob.  | Škrob vedno poškrbite po hrbtni strani, katero likate.   |
| Ni več pare oz. je pare premalo  | Rezervoar za vodo je prazen (prižgana kontrolna lučka).                                     | Napolnite rezervoar z vodo in pritisnite na gumb "Restart", ki se nahaja na krmilni plošči.  |
|  | Temperatura likalne plošče je nastavljena na maksimum.                                      | Parna postaja deluje normalno, vendar je zelo vroča para zelo suha in zato ni dovolj vidna.  |
|  | Rezervoar ni nameščen na dno svojega ležišča.   | Potisnite ga do konca v njegovo ležišče, dokler ne klikne.   |
| Okrog zbiralnika/pipice (odvisno od modela) uhajata para.  | Zbiralnik/pipica (odvisno od modela) je slabo pravit/a.                                     | Ponovno privijte pipico/zbiralnik po tem, ko ste napravo pustili ohlajati 2 uri.   |
|  | Spoj zbiralnika/ pipice (odvisno od modela) je poškodovan.                                  | Obrnite se na pooblaščen servisni center.  |
|  | Naprava je pomanjkljiva.  | Parne postaje ne uporabljajte več in se obrnite na pooblaščen servisni center.   |
| Prižge se kontrolna lučka za "prazen rezervoar".   | Niste pritisnili na tipko "Restart" za ponoven zagon.                                       | Pritisnite na tipko "Restart" za ponoven zagon, ki se nahaja na krmilni plošči, dokler lučka ne ugasne.  |
| Para ali voda uhajata izpod naprave.   | Naprava je pomanjkljiva.  | Parne postaje ne uporabljajte več in se obrnite na pooblaščen servisni center.   |
| Prižgana je oranžna kontrolna lučka "Calc-Away System" ali "Izpraznenje kotlička" (odvisno od modela). | Niste pritisnili na tipko "Restart" za ponoven zagon.                                       | Pritisnite na tipko "Restart" za ponoven zagon, ki se nahaja na krmilni plošči, dokler lučka ne ugasne.  |

Če ni mogoče ugotoviti razloga za težavo, se obrnite na pooblaščen servisni center ROWENTA. ROWENTA zagotavlja enoletno pogodbeno garancijo za napravo in dvoletno garancijo za kotliček od datuma nakupa, razen v primeru veljavnosti specifičnega zakona v vaši državi.

[www.rowenta.com](http://www.rowenta.com)

## OPIS

1. Metalna ručka
2. Taster za paru
3. Dugme za podešavanje temperature pegle
4. Kućište
5. Precizan vrh
6. Safety lock sistem (pričvršćivanje pegle za kućište)\*
7. Demontažni rezervoar za vodu 1,4l
8. Otvor za punjenje rezervoara
9. Poklopac kolektora kamenca ili ventil za pražnjenje\*
10. Odlaganje električnog kabla (Čičak)
11. Ploča za odlaganje pegle
12. Indikator lampica temperature
13. Kabl za paru
14. Odlaganje kabla za paru
15. „Calc-Away“ sistem\* \*
16. Komandna tabla
  - a. Indikator lampica za paru
  - b. ECO taster
  - c. Taster za restartovanje
  - d. Indikator lampica „Calc Away“ sistema ili praznog bojlera\*
  - e. Indikator za prazan rezervoar
17. Taster za uključivanje/isključivanje

\* u zavisnosti od modela

## PRIPREMA

### 1 • „Safety lock“ sistem (u zavisnosti od modela)

- Vaš generator pare je opremljen prstenom za držanje pegle na kućištu koje se zaključava za lakše prenošenje i odlaganje:
  - Zaključavanje – **fig. 1.**
  - Otključavanje – **fig. 2.**
- Za prenošenje vašeg generatora pare pomoću ručke pegle:
- postavite peglu na postolje za odlaganje generatora pare i spuštajte prsten za držanje na peglu sve dok se ne zaključa (dok ne čujete „klik“) – **fig. 1.**
  - Uхватite peglu za ručku za prenošenje da biste premestili vaš generator pare **fig. 3.**

### 2 • Koju vodu treba koristiti?

#### Voda iz slavine

- Vaš aparat napravljen je tako da može funkcionisati sa vodom iz slavine. Ukoliko voda sadrži veliku količinu kamenca, pomešajte 50% vode iz slavine sa 50% demineralizovane vode.
- U nekim krajevima blizu mora, sadržaj soli u vodi može biti dosta visok. U tom slučaju, koristite isključivo nemineralnu vodu.

#### Omekšivač

- Postoji više vrsta omekšivača vode i većina se može koristiti sa generatorom pare. Međutim, neki omekšivači koji koriste

hemijski proizvode poput soli, mogu da ostave belu ili braon boju, što se naročito dešava kod upotrebe posuda za filtriranje vode.

- Ukoliko se susretnete sa ovakvim problemom, preporučujemo vam da pokušate sa vodom iz slavine koja nije obrađena ili flaširanom vodom.
- Ako vodu promenite, potrebno je da aparat koristite više puta da biste rešili problem. Rowenta savetuje prvu upotrebu pare na staroj tkanini ili staroj odeći koju možete baciti da biste izbegli oštećenja odeće.

#### Ne zaboravite:

- Kišnica ili voda koja sadrži aditive (kao što je štirak, mirisi ili voda iz uređaja za domaćinstvo) ne može se koristiti. Ti aditivi mogu da utiču na svojstva pare, a na visokoj temperaturi mogu da naprave naslage u parnoj komori, što može napraviti fleke na tkaninama.

### 3 • Pripremite svoj generator pare

- Postavite generator pare na stabilno vodoravno mesto koje je otporno na toplotu.
- Skinite demontažni rezervoar za vodu (koji se nalazi na prednjoj strani parnog generatora) pomoću ručke – **fig. 4.**

SR

- Napunite rezervoar za vodu ne prelazeći novo Max. – **fig. 5.**
- Pažljivo ga vratite na mesto i gurnite sve dok ne čujete „klik“.
- Potpuno razmotajte električni kabl i izvucite kabl za paru iz ležišta – **fig. 6.**
- Uključite generator pare u utičnicu sa uzemljenjem – **fig. 7.**

## KORIŠĆENJE

### 4 • Uključite generator pare

- Pritisnite svetleći prekidač za uključivanje/isključivanje – **fig. 8** koji će zasvetleti. Zeleni indikator koji se nalazi na komandnoj tabli počinje da treperi.
- Nakon jednog minuta i redovno tokom korišćenja, električna pumpa aparata ubacuje vodu u bojler. To proizvodi zvuk koji je uobičajen.
- Generator pare i pegla su spremni za peglanje kada je indikator pare uključen, a indikator na pegli isključen.

Tokom prve upotrebe, može doći do oslobađanja dima i bezopasnog mirisa. Ova pojava ne utiče na korišćenje aparata i brzo prestaje.

### 5 • Funkcionisanje komandne table

- Zeleni indikator treperi – **fig. 8:** bojler zagreva.
- Zeleni indikator svetli – **fig. 10:** para je spremna.
- Crveni indikator treperi – **fig. 13:** rezervoar je prazan.
- Narandžasti indikator „Calc-Away System“ – ili „Pražnjenje bojlera“ – **fig. 15** ili **fig. 21** (u zavisnosti od modela) treperi: morate isprati kolektor/bojler.

### 6 • Peglajte pomoću pare

- Podesite dugme za podešavanje termostata prema tipu tkanine koju želite da ispeglate – **fig. 9.** Pogledajte tabelu ispod.
- Indikator na pegli se uključuje. Pažnja: na početku peglanja i prilikom svakog smanjivanja temperature tokom peglanja, pegla je spremna za rad nakon što se kontrolna lampica isključi, a zelena lampica,

smeštena na kontrolnoj tabli, uključi i ostane da svetli.

- Tokom upotrebe, kad povećate temperaturu pegle, možete odmah da nastavite sa peglanjem.

| TKANINA   | POZICIJA TERMOSTATA |
|---|---------------------|
| SINTETIKA<br>(poliester, acetat, akril, poliamid) | • ☁<br>☁            |
| SVILA / VUNA                                      | •• ☁<br>☁           |
| LAN / PAMUK                                       | ••• ☁<br>☁          |



- **Funkcija ECO:** Vaša pegla na paru ima funkciju ECO koja troši manje energije obezbeđujući protok pare dovoljan za efikasno peglanje.

Da biste to postigli, kada podesite termostat na pegli (videti tabelu ispod), pritisnite na dugme Eco koje se nalazi na komandnoj tabli. ECO funkcija se može koristiti na svim vrstama tkanina, ali za debele i jako izgužvane materijale preporučujemo vam da isključite ECO funkciju (ponovnim pritiskom na dugme ECO) da biste dobili optimalni rezultat.

- U toku peglanja indikator koji se nalazi na pegli se uključuje i isključuje u zavisnosti od potrebe za grejanjem, bez uticaja na upotrebu.
- Za dobijanje pare, pritisnite dugme za paru koje se nalazi na ručki pegle – **fig. 11.** Ispuštanje pare se zaustavlja pri puštanju dugmeta.
- Ako koristite štirak, poprsajte ga na suprotnoj strani od strane koju peglate.

Preporuke: Prilikom prvog korišćenja ili ukoliko niste koristili paru nekoliko minuta, pritisnite nekoliko puta zaredom dugme za paru – **fig. 11**, a peglu udaljite od veša. To će omogućiti da se ukloni hladna voda iz parnog kola.

**Podešavanje temperature pegle:** Vaša pegla se brzo zagreva, počnite sa tkaninama koje se peglaju na nižoj temperaturi, da biste završili sa onim koje zahtevaju višu temperaturu. Ako peglate mešane tkanine, podesite temperaturu peglanja za najosetljiviju tkaninu. Ukoliko želite koristiti paru na delikatnim tkaninama (+), blago pritisnite dugme za paru da biste izbegli da se tkanina oboji. Ako podesite dugme termostata na „Min“, pegla se neće grejati.

Za vreme pauza u peglanju, nemojte odlagati peglu na metalnu površinu, jer je to može oštetiti, već na postolje za odlaganje pegle koje ima sistem protiv klizanja i može izdržati veoma visoke temperature.

## 7 • Vertikalno peglanje

- Podesite dugme za temperaturu pegle na poziciju max.
- Okačite odevni predmet na vešalicu i blago ga zategnite jednom rukom.
- Pritisnite dugme za paru – **fig. 11** isprekidano izvođeci pokret gore-dole – **fig. 12**.

Primeri upotrebe funkcije vertikalnog peglanja:

- Ispegaljite na vešalici osetljivu odeću koju ne želite da peglate toplom peglom.
- Osvežite košulju ili odelo neposredno pre oblačenja.

Pošto je proizvedena para vrela, nikada ne ispravljajte odeću na osobi, već isključivo na vešalici. Za tkanine koje nisu lan ili pamuk, držite peglu na nekoliko centimetara od tkanine, kako je ne biste izgoreli.

## 8 • Peglanje na suvo

- Ne pritiskajte dugme za paru.

## 9 • Ponovno punjenje rezervoara

- Nemate više pare i indikator „prazan rezervoar“ treperi – **fig. 13:** rezervoar za vodu je prazan.
- Skinite demontažni rezervoar za vodu pomoću ručke (koja se nalazi na prednjem delu generatora pare) – **fig. 14** i napunite ga – **fig. 5** ne prelazeći maksimalni nivo vode.

U slučaju preliivanja, odlijte višak vode.

- Pažljivo ga vratite na mesto i gurnite sve dok ne čujete „klik“. Pritisnite dugme Restart za ponovno pokretanje koje se nalazi na komandnoj tabli. Crveni indikator se uključuje.
- Generator pare i pegla su spremni za peglanje kada je indikator pare uključen, a indikator na pegli isključen.

## 10 • Odlaganje generatora pare

- Isključite prekidač za uključivanje i isključivanje i izvucite kabl iz utičnice. Postavite peglu na postolje za odlaganje generatora pare. Namestite prsten za držanje na pegli dok ne čujete „klik“ za zaključavanje, a vaša pegla će tako biti blokirana na postolju (u zavisnosti od modela) – **fig. 1**. Uzmite kabl i savijte ga na pola. Spakujte kabl za paru u prostor za odlaganje kabla. Umotajte električni kabl i pričvrstite ga pomoću čička.
- Ostavite generator pare da se hladi najmanje sat vremena pre nego što je odložite ako je odložete u plakar ili u neki uski prostor. Možete bezbedno odložiti generator pare.

## ODRŽAVANJE I ČIŠĆENJE

### 11 • Čišćenje generatora

Nikada nemojte stavljati peglu ili generator pare pod mlaz vode.

Nemojte koristiti sredstva za održavanje ili za skidanje kamenca za čišćenje grejne ploče ili kutije.

- Grejna ploča: ohlađenu grejnu ploču pegle možete čistiti vlažnom krpom ili neabrazivnim sunderom.

- Kućište: s vremena na vreme čistite plastične delove aparata mekom krpom.

## 12 • Jednostavno uklanjanje kamenca iz generatora pare

Nemojte koristiti proizvode za uklanjanje kamenca (sirće, industrijski proizvodi...) prilikom ispiranja bojlera: oni bi mogli da ga oštete.

Pre pražnjenja generatora pare, neophodno je da se on dobro ohladi (2 sata), da bi se izbegao svaki rizik od opekotina.

### Model sa kolektorom kamenca ☼

- Za duži radni vek generatora pare i izbegavanje izbacivanja kamenca, generator pare ima integrisan kolektor kamenca. Ovaj kolektor, koji se nalazi u rezervoaru, automatski skuplja kamenac koji se stvara u unutrašnjosti.

#### Princip funkcionisanja:

- Narandžasti indikator „Calc-Away System“ treperi – fig. 15 na komandnoj tabli i ukazuje da treba isprati kolektor.
- Kada se generator pare ohladi, skinite poklopac kolektora kamenca – fig. 16.

**PAŽNJA!** Ovaj postupak se ne sme primenjivati ukoliko generator pare nije isključen iz struje duže od dva sata i nije potpuno hladan.

Da biste obavili ovaj postupak, generator pare mora biti blizu slivnika zato što prilikom otvaranja može curiti voda.

- Potpuno odvijte kolektor i izvucite ga iz kućišta. On sadrži nakupljeni kamenac iz bojlera – fig. 17.
- Da biste dobro očistili kolektor, dovoljno ga je isprati pod mlazom vode i ukloniti kamenac koji se u njemu nalazi – fig. 18.
- Vratite sakupljač kamenca na njegovo mesto i dobro ga zavrtite da ne bi propuštao vodu – fig. 19.
- Vratite poklopac kolektora kamenca na mesto – fig. 20.

Pre narednog korišćenja, pritisnite dugme „Restart“ koje se nalazi na komandnoj tabli da biste isključili narandžasti indikator „Sistem za uklanjanje kamenca“.

Pored ovog redovnog održavanja, preporučujemo vam da temeljno isperete rezervoar na svakih šest meseci ili posle 25 upotreba.

- Postarajte se da generator pare bude hladan i isključen iz struje duže od 2 sata.
- Stavite generator pare na ivicu sudopere, a peglu odmah pored njega u uspravnom položaju.
- Skinite poklopac i odvijte kolektor kamenca – fig.16-17.
- Držite generator pare pod uglom i nekom posudom u njega sipajte 1/4 litre vode iz slavine – fig. 24.
- Promućkajte vodu u rezervoaru nekoliko sekundi, a zatim ga potpuno ispraznite – fig. 25-26.
- Vratite kolektor kamenca na njegovo mesto i dobro ga zavrtite da ne bi propuštao vodu – fig. 19.
- Vratite poklopac kolektora kamenca na mesto – fig. 20.

### Modeli bez kolektora kamenca ☼

- Za duži radni vek generatora pare i izbegavanje izbacivanja kamenca, on ima narandžasti indikator „Pražnjenje bojlera“ koji treperi na komandnoj tabli kada je potrebno isprazniti aparat. – fig.21.
- Ukoliko narandžasti indikator „Pražnjenje bojlera“ treperi, možete normalno da nastavite sa peglanjem, ali morate isprati boiler pre nego što koristite aparat sledeći put.

**PAŽNJA!** Ovaj postupak se ne sme primenjivati ukoliko generator pare nije isključen iz struje duže od dva sata i nije potpuno hladan.

- Stavite generator pare na ivicu sudopere, a peglu odmah pored njega u uspravni položaj.
- Odvijte poklopac ventila za pražnjenje obrćući ga na levo za 1/4 punog kruga – fig. 22.
- Pomoću novčića lagano odvijte ventil za pražnjenje bojlera – fig. 23.

- Držite generator pare pod uglom i nekom posudom u njega sipajte 1/4 litre vode iz slavine – **fig. 24**.
- Promućkajte vodu u rezervoaru nekoliko sekundi – **fig. 25**, a zatim ga potpuno ispraznite nad sudoperom – **fig. 26**.
- Savetujemo vam da još jednom ponovite ovaj postupak da biste dobili dobar rezultat.
- Ponovo zavijte i pričvrstite ventil za pražnjenje bojlera pomoću novčića – **fig. 27**.
- Vratite poklopac ventila za pražnjenje na mesto – **fig. 28**.

Pre narednog korišćenja, pritisnite dugme „Restart“ da biste isključili narandžasti indikator.

Generator pare ne radi bez kolektora kamenca/ventila za pražnjenje (u zavisnosti od modela).

Redovno otklanjanje kamenca iz generatora pare doprinosi dugoročnom efikasnom korišćenju pare.

## POTEŠKOĆE SA GENERATOROM

| Poteškoća   | Mogući uzrok   | Rešenje  |
|---|--|--|
| Generator pare neće da se uključi ili indikator na pegli i svetlosni prekidač za uključivanje/isključivanje nisu uključeni. | Aparat nije pod naponom.   | Proverite da li je aparat uključen u ispravnu utičnicu i da li je pod naponom.                                       |
| Voda curi kroz rupe na grejnoj ploči.   | Koristite dugme za paru isuviše često kada pegla nije dovoljno zagrejana.                                  | Proverite podešavanja termostata. Sačekajte da se indikator na pegli isključi pre nego što pritisnete dugme za paru. |
|   | Voda se kondenzovala u cevima zato što prvi put koristite paru ili zato što je duže vreme niste koristili. | Podesite učestalost upotrebe dugmeta za puštanje pare u zavisnosti od pozicije termostata(v. pogl. 6).               |
|   |  | Pritisnite dugme za paru dok je pegla udaljena od daske za peglanje, sve dok pegla ne počne da izbacuje paru.        |

| Poteškoća   | Mogući uzrok   | Rešenje   |
|---|--|---|
| Pojavljuju se tragovi vode na vešu.   | Vaš prekrivač je natopljen vodom zato što nije predviđen za tu jačinu generatora pare. | Nabavite odgovarajuću dasku za peglanje (mrežasto postolje koje nije podložno kondenzaciji).  |
| Bela tečnost curi iz rupa na grejnoj ploči.   | Bojler izbacuje kamenac zato što nije redovno čišćen.                                  | U zavisnosti od modela:<br>- Isperite kolektor kada indikator „Calc-Away System“ treperi.<br>- Isperite bojler kada indikator „Pražnjenje bojlera“ treperi.<br>Ako voda koju koristite ima puno kamenca, ispirajte česće. |
| Braon tečnost izlazi iz rupa na grejnoj ploči i pravi fleke na vešu.                                | Koristite hemijske proizvode za uklanjanje kamenca ili aditive u vodi za peglanje.     | Nikada nemojte dodavati bilo koji proizvod u rezervoar (v. pogl. 2).<br>Kontaktirajte ovlašćeni servis.   |
| Grejna ploča je prljava ili braon i može isflekati tkaninu.   | Koristite preveliku temperaturu pegle.   | Vratite se na savete o podešavanju temperature.   |
|   | Vaš veš nije dovoljno ispran ili peglate novu odeću pre nego što ste je oprali.        | Proverite da li je veš dovoljno ispran da biste odstranili moguće naslage sapuna ili hemijskih proizvoda na novoj odeći.  |
|   | Koristite štirak.  | Poprskajte ga na suprotnoj strani od strane koju peglate.   |
| Ima premalo ili nimalo pare.  | Rezervoar sa vodom je prazan (crveni indikator svetli).                                | Napunite rezervoar vodom i pritisnite dugme „Restart“ koje se nalazi na komandnoj tabli.  |
|   | Temperatura grejne ploče je podešena na maksimum.                                      | Generator pare normalno radi, ali veoma vruća para je suva, dakle slabo vidljiva.   |
|   | Rezervoar nije postavljen do kraja u svoje ležište.                                    | Pažljivo ga vratite na mesto i gurnite sve dok ne čujete „klik“.  |
| Para izlazi oko kolektora/priključka (u zavisnosti od modela).                                      | Kolektor/poklopac (u zavisnosti od modela) nije dobro pričvršćen.                      | Dobro pričvrstite kolektor/poklopac (u zavisnosti od modela) pošto ste ostavili aparat da se hladi dva sata.  |
|   | Spojnica kolektora/poklopca (u zavisnosti od modela) je oštećena.                      | Kontaktirajte ovlašćeni servis.   |
|   | Aparat je pokvaren.  | Nemojte koristiti generator pare i kontaktirajte ovlašćeni servis.  |
| Crveni indikator „Prazan rezervoar“ svetli.   | Niste pritisnuli dugme „Restart“ za ponovno pokretanje funkcija pegle.                 | Pritisnite dugme „Restart“ za ponovno pokretanje koje se nalazi na komandnoj tabli dok se indikator ne ugasi.   |
| Para ili voda izlaze ispod aparata.   | Aparat je pokvaren.  | Nemojte koristiti generator pare i kontaktirajte ovlašćeni servis.  |
| Narandžasti indikator „Calc-Away System“ ili „Pražnjenje bojlera“ (u zavisnosti od modela) treperi. | Niste pritisnuli dugme „Restart“ za ponovno pokretanje funkcija pegle.                 | Pritisnite dugme „Restart“ za ponovno pokretanje koje se nalazi na komandnoj tabli dok se indikator ne ugasi.   |

Ako je nemoguće utvrditi uzrok kvara, obratite se ovlašćenom ROWENTA servisu. Rowenta daje garanciju od jedne godine na aparat, od dana kupovine, i dve godine na bojler od dana kupovine, osim ukoliko to nije u skladu sa zakonima zemlje u kojoj se aparat koristi.

www.rowenta.com