

gorenje



SBR1500E

SL	Navodila za uporabo	4
HR	Upute za uporabu	14
SRB-MNE	Uputstvo za upotrebu	24
MK	Упатства за употреба	34
EN	Instruction manual	45
RO	Manual de utilizare	55
CZ	Návod k obsluze	66
SK	Návod na obsluhu	76
PL	Instrukcja obsługi.....	86
BG	Инструкции за употреба	97
HU	Használati útmutató	108
UA	Інструкція з експлуатації	118
RUS	Руководство по эксплуатации	129
DE	Gebrauchsanweisung	142
SQ	Manual udhëzimesh	154

A:

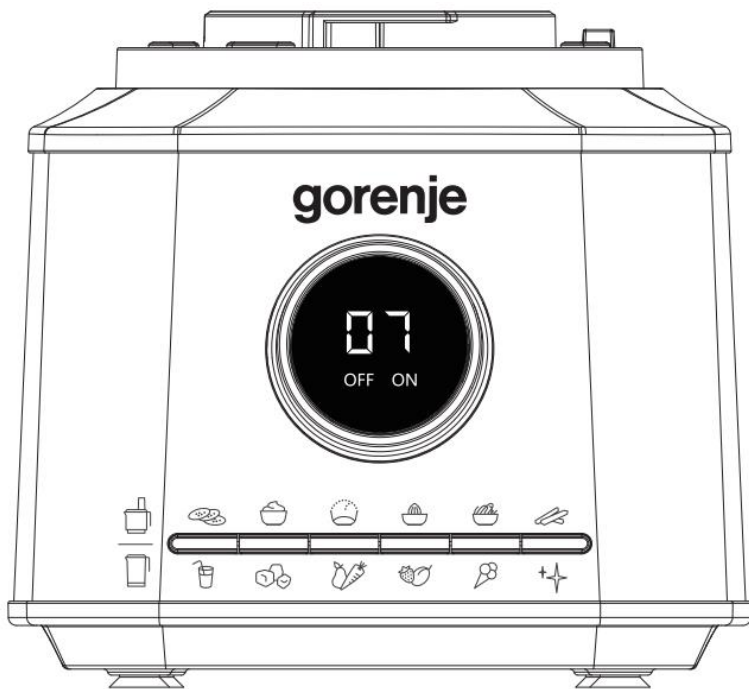
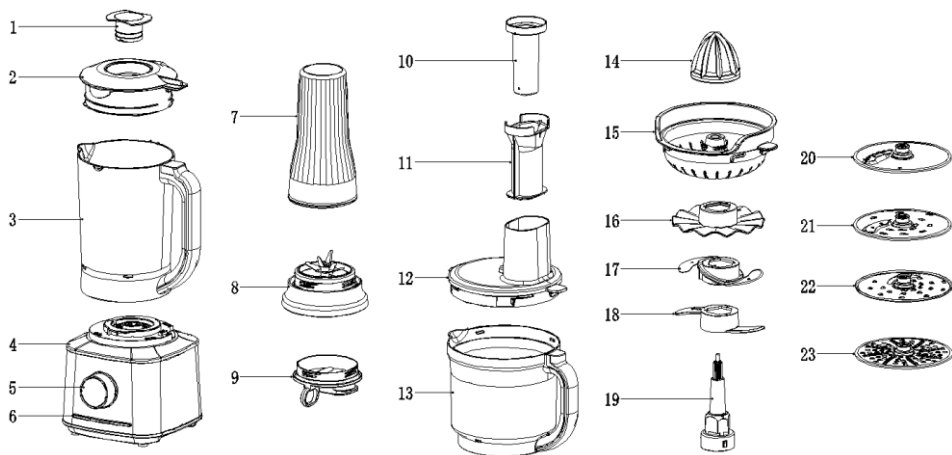

Oglejte si sliko A na začetku priročnika.

1. Merilna posodica
2. Pokrov posode
3. Posoda
4. Glavno ohišje
5. Gumb za ZAGON / ZAUSTAVITEV / NADZOR
6. Prednastavljeni programi / Mešalnik - Blender / Multipraktik
7. Posoda prenosnega mešalnika
8. Podnožje / nož prenosnega mešalnika
9. Gumb za ZAGON / ZAUSTAVITEV / NADZOR
10. Podnožje in nož mešalnika
11. Pokrov mešalnika
12. Malo potiskalo za živila
13. Veliko potiskalo za živila
14. Pokrov sekljalnika
15. Sekljalnik
16. Stiskalnik
17. Mreža stiskalnika
18. Mešalna lopatica
19. Rezilo
20. Rezilo za testo
21. Gred rezila
22. Rezalni disk
23. Rezilo za debelo rezanje
24. Rezilo za tanko rezanje
25. Rezilo za mletje

POMEMBNA VARNOSTNA NAVODILA

Pri uporabi električnih naprav vedno upoštevajte varnostna navodila, vključno z naslednjimi:

- Pred uporabo naprave preberite vsa navodila. Predlagamo, da ta navodila hranite na varnem mestu za poznejšo uporabo.
- Napetost v vašem gospodinjstvu mora ustrezati napetosti, natisnjeni na dnu naprave. Priključite samo na izmenični tok.
- Za zaščito pred električnim udarom ne postavljajte ohišja motorja (glavnega

dela enote), kabla ali vtiča v vodo ali drugo tekočino.

- Če napravo uporabljajo otroci ali če se naprava uporablja v bližini otrok, je potreben strog nadzor.
- Če naprave ne uporabljate, pred nameščanjem ali odstranjevanjem delov ter pred čiščenjem napravo odklopite iz vtičnice.
- Ves čas se izogibajte stiku z gibljivimi deli.
- Ne uporabljajte naprave, če ima poškodovan kabel ali vtič, če ne deluje pravilno, če pade na tla ali se kakorkoli poškoduje. Napravo odnesite v najbližji pooblaščen servisni center za pregled, popravilo ali električno ali mehansko nastavitev.
- Uporaba priključkov, vključno s kozarci za konzerviranje, ki niso priporočeni v navodilih za uporabo, lahko povzroči požar, električni udar ali poškodbe oseb.
- Naprave ne uporabljajte na prostem.
- Ne dovolite, da bi kabel visel čez rob mize ali delovne površine ali se dotikal vročih površin.
- Med obdelavo hrane ne približujte rok in pribora premikajočim se rezilom ali diskom, da zmanjšate nevarnost hudih poškodb oseb ali poškodb naprave. Strgalo se lahko uporablja, vendar le, če sekljalnik ne deluje.
- Rezila so ostra. Z njimi ravnajte previdno. Rezilo vedno držite za plastični del na vrhu.
- Da bi zmanjšali tveganje poškodb, nikoli ne nameščajte rezil ali rezalnih diskov na

- enoto, ne da bi najprej pravilno namestili posodo.
- Pred uporabo naprave se prepričajte, da je pokrov varno zaklenjen.
 - Živil nikoli ne dovajajte z roko. Vedno uporabljajte potiskalo za živila.
 - Ne poskušajte na silo odpreti mehanizma za zaklepanje pokrova.
 - Mešalnik vedno uporabljajte z nameščenim pokrovom.
 - Pri mešanju vročih tekočin odstranite sredinski del dvodelnega pokrova.
 - Aparat ni namenjen uporabi s strani oseb (vključno z otroki) z zmanjšanimi fizičnimi, gibalnimi ali umskimi zmogljivostmi ali oseb s pomanjkanjem izkušenj ali znanja, razen če aparat uporabljajo pod ustreznim nadzorom ali po navodilih oseb, ki so zadolžene za njihovo varnost. Otroke je treba nadzorovati in zagotoviti, da se ne igrajo z napravo.
 - Ta izdelek je namenjen izključno za uporabo v gospodinjstvu. Vsaka komercialna uporaba, napačna uporaba ali neupoštevanje navodil razveljavlja garancijo in odvezuje proizvajalca kakršne koli odgovornosti.
 - Ne uporabljajte naprave, če je kateri koli njen del poškodovan.
 - Naprave, napajalnega kabla ali vtiča ne potaplajte v vodo ali katero koli drugo tekočino.
 - Pred uporabo naprave se prepričajte, da je pokrov varno zaklenjen.
 - Med uporabo naprave nikoli ne postavljajte sestavin v posodo z rokami. Vedno uporabljajte potiskalo za živila.
 - Rezila so ostra. Z njimi ravnejte previdno in jih hranite zunaj dosega otrok.
 - Preden zamenjate priključke ali se dotikate gibljivih delov, izklopite stikalo za vklop in izklopite napajanje.
 - Če je napajalni kabel poškodovan, ga mora zamenjati strokovnjak, ki ga napoti proizvajalec, njegov servisni oddelek ali podobna strokovna enota, da se izognete nevarnosti.
 - Bodite previdni pri odstranjevanju rezila, praznjenju mešalne posode in čiščenju.
 - Ko mešalnika ne uporabljate ter pred demontažo in čiščenjem izključite napajanje.
 - Mešalnik uporabljajte samo na priloženi glavni enoti.
 - Pred premikanjem glavne enote se prepričajte, da je mešalnik izklopljen.
 - Za svojo varnost uporabljajte samo originalno dodatno opremo in rezervne dele, primerne za vašo napravo.
 - Nikoli ne odstranjujte pokrova, dokler se rezilo popolnoma ne ustavi.
 - Ta naprava je namenjena manjši obdelavi hrane; ne prekoračite količin, navedenih v teh navodilih.
 - Naprave ne uporabljajte za mešanje glutenskih živil ali snovi.
 - Naprave ne uporabljajte za druge namene od predvidenih.
 - Za vašo varnost je ta naprava skladna z nizkonapetostnimi, elektromagnetnimi, okoljskimi in drugimi električnimi standardi, predpisi in direktivami.
 - Preden zamenjate priključke ali se približate gibljivim delom, izklopite napravo in izklopite napajanje.
 - Ne segajte v posodo mešalnika z ostrimi rezili, da se ne porežete.
 - Raven hrupa: Lc < 83 dB(A)

Ta naprava je označena v skladu z Evropsko direktivo 2012/19/EU o odpadni električni in elektronski opremi (OEEO). Ta smernica je okvir vseevropske veljavnosti

SHRANITE TA NAVODILA! SAMO ZA DOMAČO UPORABO!

Varnostno zaklepanje

Model SBR1500E ima vgrajen sistem zaklepanja za vašo varnost. Ta preprečuje delovanje naprave, dokler sekjalnik ni pravilno sestavljen.

Ko izberete dodatno opremo (na primer mešalnik), jo morate pravilno namestiti na motorno enoto.

Naenkrat lahko uporabljate samo en pripomoček.

Izbrana dodatna oprema je pravilno nameščena, ko sta indikatorja na motorni enoti in na izbranem pripomočku poravnana. Nato morate izbrani pripomoček obrniti v smeri urinega kazalca.

Zaslišali boste "klik".

Ko končate z delom, morate izbrani pripomoček obrniti v nasprotni smeri urinega kazalca.

Za boljše razumevanje preverite slike in razlago v navodilih.

Navodila za uporabo tipk in gumba

Ko se na gumbu prikaže znak "OFF", je izdelek izklopljen.

Ko se na gumbu prikaže znak "ON", je izdelek vklopljen.

Z vrtenjem gumba prilagodite različne nastavitve: območje nastavitve je med 1 in 10. Ko izberete funkcijo, gumb prikaže dejansko nastavljeno stopnjo delovanja.

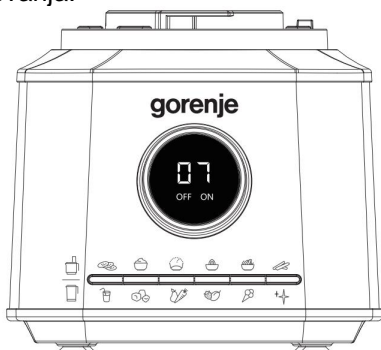

Sekjalnik



Funkcija mletja



Pri uporabi funkcije mletja morate gumb obrniti v smeri urinega kazalca, da se prikaže znak "ON", nato pa pritisnite gumb za mletje, da aktivirate ustrezeni program; ta bo 30 sekund deloval s polno hitrostjo. Gumb med delovanjem odšteva čas, ki na začetku prikazuje številko "30" (kar pomeni skupni delovni čas 30 sekund).

Funkcija stepanja jajčnih beljakov



Pri uporabi funkcije stepanja jajčnih beljakov morate gumb obrniti v smeri urinega kazalca, da se prikaže znak "ON", nato pa pritisnite gumb za stepanje jajčnih beljakov, da aktivirate ustrezeni program; ta bo 60 sekund deloval s polno hitrostjo. Gumb med delovanjem odšteva čas, ki na začetku prikazuje številko "60" (kar pomeni skupni delovni čas 60 sekund).

Funkcija gnetenja testa



Pri uporabi funkcije gnetenja testa morate gumb obrniti v smeri urinega kazalca, da se prikaže znak "ON", nato pa pritisnite gumb za gnetenje testa, da aktivirate ustrezeni program; ta bo 150 sekund deloval pri nizki hitrosti. Gumb med delovanjem najprej prikaže kvadrat, začne odštevati do 99 in nato prikaže delovni čas "99" (kar pomeni skupni delovni čas 150 sekund).

Funkcija iztiskanja soka



Pri uporabi funkcije iztiskanja soka morate gumb obrniti v smeri urinega kazalca, da se prikaže znak "ON", nato pa pritisnite gumb za iztiskanje soka, da aktivirate ustrezeni program; ta bo 99 sekund deloval pri nizki hitrosti. Gumb med delovanjem odšteva čas, ki na začetku prikazuje številko "99" (kar pomeni skupni delovni čas 99 sekund).

Funkcija drobljenja in rezanja



Pri uporabi funkcije drobljenja in rezanja morate gumb obrniti v smeri urinega kazalca, da se prikaže znak "ON", nato

pa pritisnite gumb za drobljenje in rezanje, da aktivirate ustrezeni program; ta bo 60 sekund deloval pri nizki hitrosti. Gumb med delovanjem odšteva čas, ki na začetku prikazuje številko "60" (kar pomeni skupni delovni čas 60 sekund).

Funkcija rezanja trakov in mletja

Pri uporabi funkcije rezanja trakov in mletja morate gumb obrniti v smeri urinega kazalca, da se prikaže znak "ON", nato pa pritisnite gumb za rezanje trakov in mletje, da aktivirate ustrezeni program; ta bo 60 sekund deloval pri nizki hitrosti. Gumb med delovanjem odšteva čas, ki na začetku prikazuje številko "60" (kar pomeni skupni delovni čas 60 sekund).

Funkcija mešalnika



Funkcija frapeja

Pri uporabi funkcije frapeja morate gumb obrniti v smeri urinega kazalca, da se prikaže znak "ON", nato pa pritisnite gumb za frape, da aktivirate ustrezeni program; ta bo 60 sekund deloval pri polni hitrosti. Gumb med delovanjem odšteva čas, ki na začetku prikazuje številko "60" (kar pomeni skupni delovni čas 60 sekund).

Funkcija drobljenja ledu

Pri uporabi funkcije drobljenja ledu morate gumb obrniti v smeri urinega kazalca, da se prikaže znak "ON", nato pa pritisnite gumb za drobljenje ledu, da aktivirate program; ta bo deloval v naslednjih ciklih: 3 sekunde vklopa in 4 sekunde izklopa, 2 sekundi vklopa in 2 sekundi izklopa, 3 sekunde vklopa in 3 sekunde izklopa, 4 sekunde vklopa in 3 sekunde izklopa, 4 sekunde vklopa in 2 sekundi izklopa, čemur sledi

neprekinjenih 10 sekund delovanja. Gumb med delovanjem odšteva čas, ki na začetku prikazuje številko "40" (kar pomeni skupni delovni čas 40 sekund).

Funkcija sadja in zelenjave

Pri uporabi funkcije sadja in zelenjave morate gumb obrniti v smeri urinega kazalca, da se prikaže znak "ON", nato pa pritisnite gumb za sadje in zelenjavo, da aktivirate program; ta bo deloval v ciklih 2 sekundi vklopa in 2 sekundi izklopa, po 4 ciklih pa bo deloval neprekinjeno 40 sekund, preden se bo ustavil. Postopek v celoti traja 56 sekund. Gumb med delovanjem odšteva čas, ki na začetku prikazuje številko "56" (kar pomeni skupni delovni čas 56 sekund).

Funkcija zelenjavnega pireja

Pri uporabi funkcije zelenjavnega pireja morate gumb obrniti v smeri urinega kazalca, da se prikaže znak "ON", nato pa pritisnite gumb za zelenjavni pire, da aktivirate program; ta bo deloval v ciklih 2 sekundi vklopa in 2 sekundi izklopa, po 10 ciklih pa bo deloval neprekinjeno 30 sekund, preden se bo ustavil. Gumb med delovanjem odšteva čas, ki na začetku prikazuje številko "70" (kar pomeni skupni delovni čas 70 sekund).

Funkcija sladoleda

Pri uporabi funkcije sladoleda morate gumb obrniti v smeri urinega kazalca, da se prikaže znak "ON", nato pa pritisnite gumb za sladoled, da aktivirate program; ta bo deloval 2 sekundi vklopljeno in 3 sekunde izklopljeno, po 10 ciklih bo deloval neprekinjeno 17 sekund, preden se bo ustavil, nato bo 1 sekundo deloval vklopljeno in 2 sekundi izklopljeno, po 5 ciklih pa bo deloval neprekinjeno 17 sekund, preden se bo ustavil. Hitrost je nastavljena na maksimalno. Gumb med delovanjem odšteva čas, ki na začetku prikazuje

številko "99" (kar pomeni skupni delovni čas 99 sekund).



Funkcija čiščenja

Pri uporabi funkcije čiščenja morate gumb obrniti v smeri urinega kazalca, da se prikaže znak "ON", nato pa pritisnite gumb za čiščenje, da aktivirate program; ta bo deloval v cikih 3 sekunde vklopa in 3 sekunde izklopa, skupaj 6 ciklov. Gumb med delovanjem odštevava čas, ki na začetku prikazuje številko "33" (kar pomeni skupni delovni čas 33 sekund). Opomba: Ko izberete funkcijo gumba za delovanje, se bo funkcija zagnala in izdelek bo samodejno prenehal delovati po koncu delovnega časa; ko izberete hitrost delovanja, lahko izdelek ustavite z vrtenjem gumba v nasprotni smeri urinega kazalca v položaj "OFF" po zaključku opravlila.

Navodila za uporabo

Pred prvo uporabo očistite vse dele opreme.

Navodila za uporabo mešalne posode:

- Mešalna posoda se uporablja za pripravo sokov, drobljenje ledu, sojino mleko itd.

* Navodila za pripravo soka.

1. V posodo za mešanje vstavite sestavine in tekočine, pri čemer zagotovite, da skupna prostornina ne presega 1,75 l (slika 1). Če so sestavine prevelike, jih pred mešanjem narežite na majhne koščke.

2. Pokrov posode za mešanje in majhno merilno posodico privijte na posodo za mešanje, kot je prikazano na sliki 2.

3. Namestite posodo za mešanje na osnovno enoto, kot je prikazano na sliki 3, in jo zavrtite na svoje mesto (slika 4).

4. Priključite napajanje, obrnite gumb v položaj "ON" in izberite ustrezno funkcijo na upravljalni plošči (funkcije mešanja vključujejo frape, sadje in zelenjavo, zelenjavni pire in sladoled), da začnete;

izdelek se bo samodejno ustavil, ko bo opravilo končano.



Navodila za pripravo smoothiejev:

1. V posodo za mešanje vstavite ledene kocke velikosti 25 mm x 25 mm, pri čemer zagotovite, da največje število ledenih kock ne presega 10 kosov (slika 5).
2. Pokrov posode za mešanje in majhno merilno posodico privijte na posodo za mešanje, kot je prikazano na sliki 6.
3. Namestite posodo za mešanje na osnovno enoto, kot je prikazano na sliki 7, in jo zavrtite na svoje mesto (slika 8).
4. Priključite napajanje, obrnite gumb v položaj "ON" in izberite ustrezno funkcijo drobljenja ledu na upravljalni plošči, da začnete; izdelek se bo samodejno ustavil, ko bo opravilo končano.



Navodila za uporabo prenosne posode

- Prenosna posoda se uporablja za mletje kavnih zrn, sečuškega popra in drugih suhih zrnatih sestavin ali za pripravo sokov.

* Mletje kavnih zrn, sečuškega popra in drugih suhih zrn.

Opomba: Pri mletju morata biti prenosna posoda in sklop rezila suha.

1. V prenosno posodo nasujte kavna zrna (največ 60 gramov) (slika 9).
2. Pritrdite sklop rezila na prenosno posodo in ga trdno privijte (slika 10).

3. Namestite prenosno posodo na osnovno enoto, kot je prikazano na sliki 11, in jo zavrtite na svoje mesto (slika 12).

4. Priključite napajanje, nato obrnite gumb v najvišji položaj, da začnete; mletje traja 30 sekund, najdaljši delovni čas pa je 1 minuta. Po 1 minuti obrnite gumb v položaj "OFF", da zaustavite napravo.

5. Počakajte, da se rezila prenehajo vrteti, preden odstranite prenosno posodo. Odprite sklop rezila prenosne posode, da izlijete vsebino.

prenosne posode in ohladite sok (sliki 18 in 19).

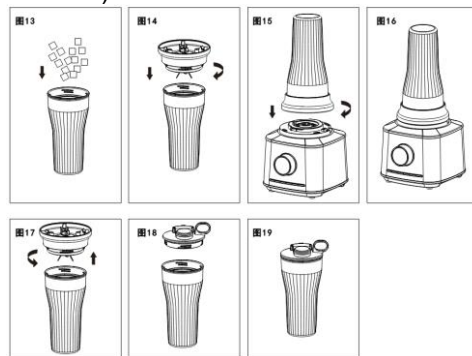

Navodila za uporabo stiskalnika

• Uporablja se za stiskanje agrumov, kot so pomaranče in grenivke, v sok.

1. Pritrdite stiskalnik na posodo za pripravo hrane, kot je prikazano na sliki 20. Nato pritisnite na sredino stiskalnika, kot je prikazano na sliki 21.

2. Namestite celoten sklop posode za pripravo hrane na osnovno enoto, kot je prikazano na sliki 22, in ga zavrtite na svoje mesto (slika 23).

3. Priključite napajanje in izberite funkcijski gumb za stiskanje soka na upravljalni plošči, da začnete.

4. Agrume prerežite na polovico in z roko pritisnite eno polovico na stiskalnik. Stiskajte neprekinjeno, dokler sok ne neha teči, nato vzemite drugo polovico sadeža in nadaljujte z delom (slika 24). Naprava bo samodejno prenehala delovati po 99 sekundah.

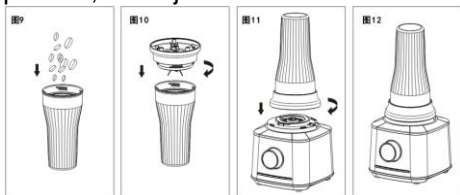

* Priprava soka.

1. V posodo za mešanje vstavite sestavine in tekočine, pri čemer zagotovite, da skupna prostornina sestavin in tekočin ne presega 0,6 l (slika 13). Če so sestavine prevelike, jih pred mešanjem narežite na majhne koščke.

2. Pritrdite sklop rezila na prenosno posodo in ga trdno privijte (slika 14).

3. Namestite prenosno posodo na osnovno enoto, kot je prikazano na sliki 15, in jo zavrtite na svoje mesto (slika 16).

4. Priključite napajanje, obrnite gumb v položaj "ON" in izberite ustrezno funkcijo na upravljalni plošči (funkcije mešanja vključujejo frape, sadje in zelenjavo, zelenjavni pire in sladoled), da začnete; izdelek se bo samodejno ustavil, ko bo opravilo končano.

5. Počakajte, da se rezila prenehajo vrteti, preden odstranite prenosno posodo. Odprite sklop rezila prenosne posode (kot je prikazano na sliki 17), da popijete sok ali zamenjate pokrov

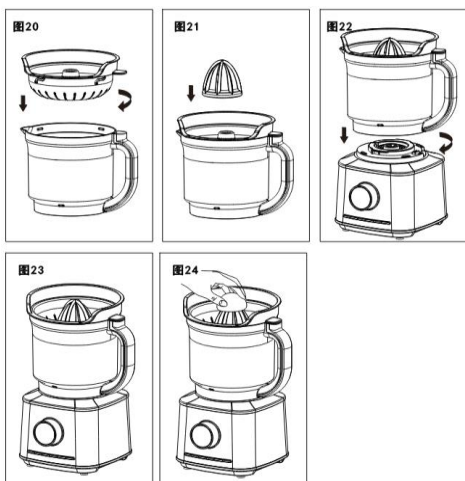

Navodila za uporabo nastavka za mletje mesa

• Uporablja se za seklanje različnih vrst mesa

1. Namestite rezilo mlinčka za meso na gred rezila, kot je prikazano na sliki 25, in namestite nastavek mlinčka za meso na sredinsko os posode za pripravo hrane, kot je prikazano na sliki 26.

2. Meso narežite na koščke velikosti 20*20*60 mm in jih položite v posodo za pripravo hrane. Največja količina mesa za mletje ne sme presegati 500 gramov (slika 27).

3. Namestite pokrov posode za pripravo hrane in veliko potiskalo, kot je prikazano na sliki 28, nato namestite sklop posode za pripravo hrane na osnovno enoto, kot je prikazano na sliki 29, in ga zavrtite na svoje mesto (slika 30).

4. Priklopite napajanje in izberite funkcijski gumb za mletje mesa na upravljalni plošči. Izdelek bo začel delovati; samodejno bo prenehal delovati po 30 sekundah.

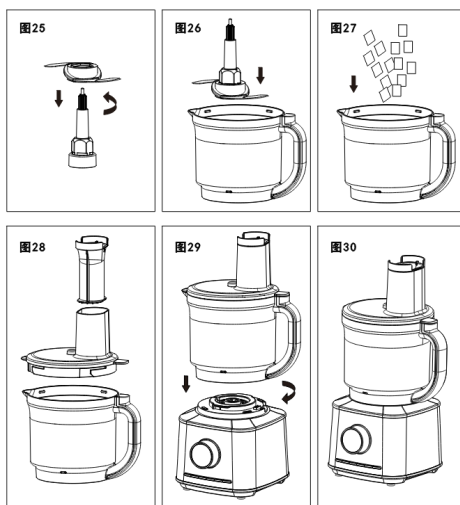

Navodila za uporabo rezila za gnetenje testa

• Uporablja se za gnetenje testa za izdelavo kruha, pice in piškotov.

1. Namestite rezilo za gnetenje testa na gred rezila, kot je prikazano na sliki 31, in namestite nastavek za gnetenje testa na sredinsko os posode za pripravo hrane, kot je prikazano na sliki 32.

2. V posodo za pripravo hrane vsujte 300 gramov moke (slika 33). Razmerje med moko in vodo mora biti približno 2:1.

3. Namestite pokrov posode za pripravo hrane in veliko potiskalo, kot je prikazano na sliki 34, nato namestite sklop posode za pripravo hrane na osnovno enoto, kot je prikazano na sliki 35, in ga zavrtite na svoje mesto.

4. Priklopite napajanje in izberite funkcijski gumb za gnetenje testa na upravljalni plošči, da začnete.

5. Ko izdelek začne mešati, počasi dodajte 150 mililitrov vode skozi odprtino velikega potiskala (slika 36).

6. Izdelek bo samodejno prenehal delovati po 150 sekundah.

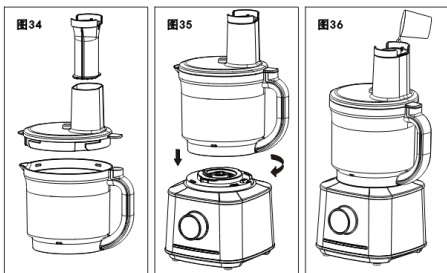
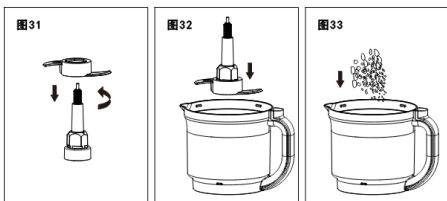

Navodila za uporabo diska za stepanje jajčnih beljakov

• Uporablja se za stepanje kremnega sira, stepanje jajc in mešanje instant sladici, ki se jim doda voda.

1. Pritrdite disk za stepanje jajčnih beljakov na gred rezila, kot je prikazano na sliki 37, in namestite nastavek za disk za stepanje jajčnih beljakov na sredinsko os posode za pripravo hrane, kot je prikazano na sliki 38.

2. Pripravljene beljake (od 1 do 6 beljakov) položite v posodo za pripravo hrane.

3. Namestite pokrov posode za pripravo hrane in veliko potiskalo, kot je prikazano na sliki 39, nato namestite sklop posode za pripravo hrane na osnovno enoto, kot je prikazano na sliki 40, in ga zavrtite na svoje mesto.

4. Priključite napajanje in izberite funkcijski gumb za stepanje jajčnih beljakov na upravljalni plošči, da začnete. Izdelek bo samodejno prenehal delovati po 60 sekundah.

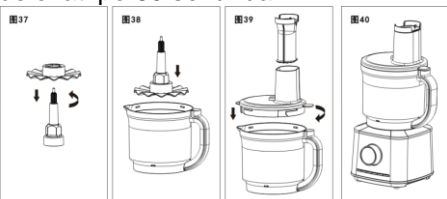

Navodila za uporabo rezila za drobljenje

• Uporablja se za rezanje sadja in zelenjave na trakove.

1. Pritrdite disk za drobljenje in gred rezila na posodo za pripravo hrane, kot je prikazano na sliki 41, nato pa pritrdite pokrov posode za pripravo hrane, kot je prikazano na sliki 42.

2. Namestite sklop posode za pripravo hrane na osnovno enoto, kot je prikazano na sliki 43, in ga zavrtite na svoje mesto.

3. Priključite napajanje in izberite funkcijski gumb za drobljenje in mletje na upravljalni plošči, da začnete.

4. Podajte sestavine skozi odprtino pokrova posode za pripravo hrane in s potiskalom potisnite hrano navzdol (slika 44). Za velike sestavine uporabite veliko potiskalo, za majhna živila pustite veliko potiskalo na pokrovu in uporabite majhno potiskalo. Izdelek bo samodejno prenehal delovati po 60 sekundah.

Opomba: Za potiskanje sestavin ne uporabljajte drugih potiskal, žlic, palic ali drugih pripomočkov. V ta namen morate uporabiti priloženo veliko/majhno potiskalo.



Navodila za uporabo rezila za rezanje in drobljenje

• Uporablja se za rezanje sadja in zelenjave na debele rezine in trakove.

• Rezilo za rezanje in drobljenje je na voljo v dveh vrstah: eno za debele rezine in trakove ter drugo za tanke rezine in trakove. Vsako rezilo ima dve strani, eno za rezanje, drugo pa za drobljenje. Izberite ustrezno funkcijo glede na potrebe.



1. Pritrdite debelo rezilo za drobljenje in rezanje ter gred rezila na posodo za pripravo hrane, kot je prikazano na sliki 45, nato pa pritrdite pokrov posode za pripravo hrane, kot je prikazano na sliki 46.

2. Namestite sklop posode za pripravo hrane na osnovno enoto, kot je prikazano na sliki 47, in ga zavrtite na svoje mesto.

3. Priključite napajanje in izberite funkcijski gumb za drobljenje in rezanje na upravljalni plošči, da začnete.

4. Podajte sestavine skozi odprtino pokrova posode za pripravo hrane in s potiskalom potisnite hrano navzdol (slika 48). Za velike sestavine uporabite veliko potiskalo, za majhna živila pustite veliko potiskalo na pokrovu in uporabite majhno potiskalo. Izdelek bo samodejno prenehal delovati po 60 sekundah.

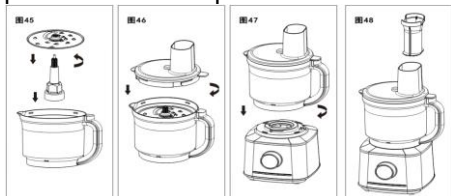

Navodila za uporabo rezila za mletje

• Uporablja se za mletje surovega krompirja in trdega sira v pire; mlet krompir lahko uporabite za peko krompirjevih palačink ali krompirjevih kroglic.

5. Pritrdite rezilo za mletje in gred rezila na posodo za pripravo hrane, kot je prikazano na sliki 49, nato pa pritrdite pokrov posode za pripravo hrane, kot je prikazano na sliki 50.

6. Namestite sklop posode za pripravo hrane na osnovno enoto, kot je prikazano na sliki 51, in ga zavrtite na svoje mesto.

7. Priključite napajanje in izberite funkcijski gumb za drobljenje in mletje na upravljalni plošči, da začnete.

8. Podajte sestavine skozi odprtino pokrova posode za pripravo hrane in s potiskalom potisnite hrano navzdol (slika 52). Za velike sestavine uporabite veliko potiskalo, za majhna živila pustite veliko potiskalo na pokrovu in uporabite majhno potiskalo. Izdelek bo samodejno prenehal delovati po 60 sekundah.



Pozor: V posodo za mešanje, prenosno posodo ali posodo za pripravo hrane ne vstavljajte vročih sestavin. Pustite, da se hrana nekaj minut hladi, preden jo začnete pripravljati v napravi.

Vzdrževanje in čiščenje

1. Izdelek očistite šele, ko je prenehal delovati in je bil vtič napajalnega kabla odstranjen. Pred čiščenjem izdelka vedno izklopite napajalni kabel.

2. Osnovne enote in pripomočkov ne postavljajte v sterilizator, pomivalni ali sušilni stroj za čiščenje, razkuževanje ali sušenje.

3. Osnovno enoto je treba obrisati samo s krpo in je ne smete prati z vodo, da

preprečite električno puščanje in okvare; vse druge dele lahko operete z vodo (da preprečite deformacije zaradi visokih temperatur, za čiščenje uporabite vodo pod 60 stopinj Celzija in nikdar ne čistite z vrelo vodo).

4. Po čiščenju izdelek postavite na čisto, dobro prezračeno mesto, da se posuši na zraku, preden ga ponovno uporabite.

5. Rezila so zelo ostra; pazite, da se med čiščenjem ne porežete. Med čiščenjem lahko nosite zaščitne rokavice.

6. Za čiščenje lahko v posodo za mešanje, posodo za pripravo hrane ali prenosno posodo nalijete do 0,5 l mlačne vode in dodate nekaj kapljic detergenta; po ponovnem sestavljanju priključite napajanje in izberite funkcijo čiščenja, da začnete. Izdelek se bo samodejno ustavil, ko bo cikel čiščenja končan.

7. Ko izdelka dlje časa ne uporabljate, ga očistite in posušite, nato ga zapakirajte v originalno embalažo in shranite na suhem, dobro prezračenem mestu, da preprečite, da bi vlaga vplivala na njegovo uporabo.

Varstvo okolja

Naprave ob koncu življenjske dobe ne zavržite z običajnimi gospodinjstvi odpadki, temveč jo oddajte na uradno zbirno mesto za recikliranje. S tem pripomorete k ohranjanju okolja.

Garancija in servis

Če potrebujete informacije ali imate težavo, se obrnite na servisni center Gorenje v vaši državi (ustrezno telefonsko številko najdete v globalnem garancijskem listu). Če v vaši državi ni servisnega centra, se obrnite na lokalnega prodajalca izdelkov Gorenje ali na servisni oddelek za gospodinjstve aparate Gorenje.

Samo za osebno uporabo!

**GORENJE
VAM ŽELI VELIKO ZADOVOLJSTVA
PRI UPORABI NAPRAVE**

Pridržujemo si pravico do sprememb!

Provjerite fotografiju A na početku priručnika.

1. Mjerna posuda
2. Poklopac posude
3. Posuda
4. Kućište
5. Upravljač/Tipka za regulaciju START/STOP
6. Tipke prednastavljeni programi
7. Gumb za regulaciju START/STOP
8. Nastavak s nožem za mlinac i mikser
9. Smoothie blender (za putovanje)
10. Poklopac blendera za putovanje
11. Mali potiskivač hrane
12. Veliki potiskivač hrane
13. Poklopac sjeckalice za hranu
14. Sjeckalica za hranu
15. Cjedilo
16. Mrežica za cijedenje
17. Nastavak za miješanje
18. Oštrica
19. Nastavak za tijesto
20. Osovina oštrice
21. Nastavak za rezanje
22. Nastavak za rezanje debljih komada
23. Nastavak za rezanje tanjih komada
24. Nastavak za mljevenje

VAŽNE SIGURNOSNE NAPOMENE

Pri uporabi električnih uređaja potrebno je uvijek slijediti osnovne mjere opreza, uključujući sljedeće:

- Pročitajte sve upute prije uporabe uređaja. Predlažemo da ove upute držite na sigurnom mjestu za buduću uporabu.
- Napon mora odgovarati naponu otisnutom na dnu uređaja. Priključite samo na izmjeničnu struju.
- Kako biste se zaštitili od strujnog udara, nemojte stavljati kućište motora (bazu), kabel ili utikač u vodu ili drugu tekućinu.
- Potreban je strogi nadzor kada se uređaj koristi u blizini djece.
- Isključite uređaj iz utičnice kad ga ne koristite, prije stavljanja ili skidanja dijelova i prije čišćenja.
- Uvijek pazite da ne dodirnete pokretne dijelove.
- Nemojte rukovati uređajem ako je oštećen kabel ili utikač ili nakon kvara ili ako uređaj ispadne ili se ošteti na bilo koji način. Uređaj vratite najbližem ovlaštenom servisu na pregled, popravak ili električno ili mehaničko podešavanje.
- Uporaba nastavaka, uključujući staklenke za konzerviranje koje se ne preporučuju u uputama za uporabu, može uzrokovati požar, strujni udar ili ozljede osoba.
- Nemojte koristiti na otvorenom.
- Ne dopustite da kabel visi preko ruba stola ili radne površine ili da dodiruje vruće površine.
- Tijekom obrade hrane držite ruke i pribor podalje od pokretnih oštrica ili nastavaka kako biste smanjili rizik od teških ozljeda osoba ili oštećenja sjeckalice hrane. Strugač se može koristiti, ali se smije koristiti samo kada sjeckalica za hranu ne radi.
- Oštrice su oštre. Pažljivo rukujte. Prilikom rukovanja oštricom sjeckalice, uvijek je držite za gornji plastični dio.
- Kako biste smanjili rizik od ozljeda, nikada ne postavljajte rezne oštrice ili nastavke na bazu bez prethodnog pravilnog postavljanja posude na mjesto.

- Prije uporabe uređaja provjerite je li poklopac čvrsto zaključan na mjestu.
- Nikada ne umećite hranu ručno. Uvijek koristite potiskivač hrane.
- Ne pokušavajte blokirati mehanizam zaključavanja poklopca.
- Uvijek koristite blender s poklopcem na mjestu.
- Prilikom miješanja vrućih tekućina uklonite središnji dio dvodijelnog poklopca.
- Ovaj uređaj ne smiju upotrebljavati osobe (uključujući djecu) sa smanjenom fizičkom, senzornom ili mentalnom sposobnošću ili s nedostatkom iskustva i znanja, osim ako nisu pod nadzorom osobe odgovorne za njihovu sigurnost ili nisu od navedene osobe dobile upute o uporabi uređaja. Djecu treba držati pod nadzorom kako se ne bi igrala uređajem.
- Ovaj uređaj namijenjen je isključivo za kućnu uporabu. Svaka komercijalna uporaba, zlouporaba ili nepridržavanje uputa poništava jamstvo i oslobađa proizvođača bilo kakve odgovornosti.
- Ne upotrebljavajte uređaj ako je bilo koji dio oštećen.
- Nemojte uranjati uređaj, kabel za napajanje ili utikač u vodu ili bilo koju drugu tekućinu.
- Prije uporabe uređaja provjerite je li poklopac čvrsto zaključan na mjestu.
- Nikada ne stavljajte sastojke u posudu rukama dok uređaj radi. Uvijek koristite potiskivač hrane.
- Oštrice su oštre. Pažljivo rukujte i čuvajte izvan dohvata djece.
- Isključite prekidač za napajanje i odspojite napajanje prije zamjene nastavaka ili dodirivanja pokretnih dijelova.
- Ako je kabel za napajanje oštećen, treba ga zamijeniti stručnjak proizvođača, njegov ovlaštenu servisnu ili neka druga profesionalna služba kako bi se izbjegla svaka opasnost.
- Budite oprezni prilikom uklanjanja oštrice za rezanje, pražnjenja posude za miješanje i tijekom čišćenja.
- Isključite blender iz napajanja kad ga ne upotrebljavate te prije rastavljanja i čišćenja.
- Upotrebljavajte blender samo na isporučenoj bazi.
- Prije pomicanja baze provjerite je li blender isključen.
- Radi svoje sigurnosti koristite samo originalne dodatke i rezervne dijelove prikladne za vaš uređaj.
- Nikada ne uklanjajte poklopac dok se oštrica potpuno ne zaustavi.
- Ovaj uređaj namijenjen je obradi manjih razmjera; nemojte prekoračiti količine navedene u ovim uputama.
- Nemojte koristiti ovaj uređaj za miješanje ljepljive hrane ili tvari.
- Nemojte koristiti uređaj u svrhe za koje nije predviđen.
- Radi vaše sigurnosti, ovaj uređaj udovoljava niskonaponskim standardima, elektromagnetskoj kompatibilnosti, ekološkim i drugim električnim standardima, propisima i direktivama.

- Isključite uređaj i odspojite napajanje prije zamjene nastavaka ili približavanja pokretnim dijelovima.
- Nemojte posezati u posudu blendera oštrim oštricama kako se ne biste porezali.
- Razina buke: $L_c < 83 \text{ dB(A)}$

Ovaj uređaj označen je u skladu s europskom smjernicom 2012/19/EZ o otpadnim električnim i elektroničkim uređajima (OEEO). Smjernica određuje okvir za povratak i recikliranje otpadnih električnih i elektroničkih uređaja valjan u cijeloj Europskoj uniji.

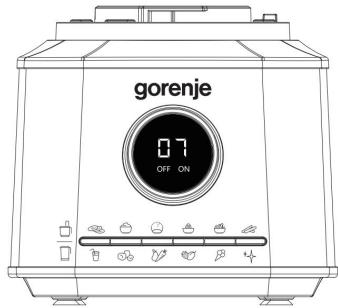

Sjeckalica za hranu



**SPREMITE OVE UPUTE!
SAMO ZA UPORABU U KUĆANSTVU!**

Sigurnosna brava

Za vašu vlastitu zaštitu, model SBR1500E ima ugrađen sustav sigurnosnog zaključavanja. Sprječava rad uređaja sve dok sjeckalica za hranu nije pravilno sastavljena.

Kada odaberete svoj dodatak (primjerice, blender), morate ga pravilno postaviti na motornu jedinicu. Istodobno možete koristiti samo jedan dodatak. Odabrani dodatak pravilno je postavljen kada se znakovi na motornoj jedinici i na svakom dodatku podudaraju. Zatim morate okrenuti odabrani dodatak u smjeru kazaljke na satu i čut ćete "klik". Kada završite s radom, morate okrenuti odabrani dodatak u smjeru suprotnom od kazaljke na satu. Za bolje razumijevanje pogledajte fotografije i objašnjenja u priručnicima.

Upute za tipke i regulatore

Kad regulator prikazuje "OFF", to znači da je uređaj isključen.

Kad regulator prikazuje "ON", to znači da je uređaj uključen.

Okretanjem regulatora podešavaju se različiti položaji brzine za rad: Raspon podešavanja brzine je 1-10. Prilikom odabira brzine za rad, regulator prikazuje stvarni položaj radne brzine.

Funkcija mljevenja

Kada koristite funkciju mljevenja, morate okrenuti regulator u smjeru kazaljke na satu dok se ne prikaže "ON", a zatim pritisnite gumb za mljevenje kako biste aktivirali program; radit će punom brzinom 30 sekundi. Tijekom rada regulator prikazuje radno vrijeme koje odbrojava, pokazujući "30" (označava ukupno vrijeme rada od 30 sekundi).

Funkcija mućenja bjelanjaka

Kada koristite funkciju mućenja bjelanjaka, morate okrenuti regulator u smjeru kazaljke na satu dok se ne prikaže "ON", a zatim pritisnite gumb za mućenje bjelanjaka kako biste aktivirali program; radit će punom brzinom 60 sekundi. Tijekom rada regulator prikazuje radno vrijeme koje odbrojava, pokazujući "60" (označava ukupno vrijeme rada od 60 sekundi).

Funkcija miješenja tijesta

Kada koristite funkciju miješenja tijesta, morate okrenuti regulator u smjeru kazaljke na satu dok se ne prikaže "ON", a zatim pritisnite gumb za miješenje tijesta kako biste aktivirali program; radit će pri maloj brzini 150 sekundi. Tijekom rada regulator prvo prikazuje kvadratni okvir, a zatim prikazuje radno vrijeme "99" nakon

odbrojavanja do 99 sekundi (označava ukupno vrijeme rada od 150 sekundi).

Funkcija cijedenja soka

Kada koristite funkciju cijedenja soka, morate okrenuti regulator u smjeru kazaljke na satu dok se ne prikaže "ON", a zatim pritisnite gumb za cijedenje soka kako biste aktivirali program; radit će pri maloj brzini 99 sekundi. Tijekom rada regulator prikazuje radno vrijeme koje odbrojava, pokazujući "99" (označava ukupno vrijeme rada od 99 sekundi).

Funkcija usitnjavanja i rezanja

Kada koristite funkciju usitnjavanja i rezanja, morate okrenuti regulator u smjeru kazaljke na satu dok se ne prikaže "ON", a zatim pritisnite gumb za usitnjavanje i rezanje kako biste aktivirali program; radit će pri maloj brzini 60 sekundi. Tijekom rada regulator prikazuje radno vrijeme koje odbrojava, pokazujući "60" (označava ukupno vrijeme rada od 60 sekundi).

Funkcija rezanja na trake i mljevenja

Kada koristite funkciju rezanja na trake i mljevenja, morate okrenuti regulator u smjeru kazaljke na satu dok se ne prikaže "ON", a zatim pritisnite gumb za rezanje na trake i mljevenje kako biste aktivirali program; radit će pri maloj brzini 60 sekundi. Tijekom rada regulator prikazuje radno vrijeme koje odbrojava, pokazujući "60" (označava ukupno vrijeme rada od 60 sekundi).

Funkcija blendera



Funkcija pravljenja milkshakea

Kada koristite funkciju za milkshake, morate okrenuti regulator u smjeru

kazaljke na satu dok se ne prikaže "ON", a zatim pritisnite gumb za milkshake kako biste aktivirali program; radit će pri maloj brzini 60 sekundi. Tijekom rada regulator prikazuje radno vrijeme koje odbrojava, pokazujući "60" (označava ukupno vrijeme rada od 60 sekundi).

Funkcija drobljenja leda

Kada koristite funkciju drobljenja leda, morate okrenuti regulator u smjeru kazaljke na satu dok se ne prikaže "ON", a zatim pritisnite gumb za drobljenje leda kako biste aktivirali program; radit će u ciklusima od 3 sekunde uključeno i 4 sekunde isključeno, 2 sekunde uključeno i 2 sekunde isključeno, 3 sekunde uključeno i 3 sekunde isključeno, 4 sekunde uključeno i 3 sekunde isključeno, 4 sekunde uključeno i 2 sekunde isključeno, nakon čega slijedi neprekidnih 10 sekundi. Tijekom rada regulator prikazuje radno vrijeme koje odbrojava, pokazujući "40" (označava ukupno vrijeme rada od 40 sekundi).

Funkcija za voće i povrće

Kada koristite funkciju za voće i povrće, morate okrenuti regulator u smjeru kazaljke na satu dok se ne prikaže "ON", a zatim pritisnite gumb za voće i povrće kako biste aktivirali program; radit će u ciklusima od 2 sekunde uključeno i 2 sekunde isključeno, nakon 4 ciklusa radit će neprekidno 40 sekundi prije zaustavljanja. Cijeli postupak ima ukupno vrijeme od 56 sekundi. Tijekom rada regulator prikazuje radno vrijeme koje odbrojava, pokazujući "56" (označava ukupno vrijeme rada od 56 sekundi).

Funkcija pravljenja pirea od povrća

Kada koristite funkciju za pravljenje pirea od voća i povrća, morate okrenuti

regulator u smjeru kazaljke na satu dok se ne prikaže "ON", a zatim pritisnite gumb za pravljenje pirea od voća i povrća kako biste aktivirali program; radit će u ciklusima od 2 sekunde uključeno i 2 sekunde isključeno, nakon 10 ciklusa radit će neprekidno 30 sekundi prije zaustavljanja. Tijekom rada regulator prikazuje radno vrijeme koje odbrojava, pokazujući "70" (označava ukupno vrijeme rada od 70 sekundi).

Funkcija za pravljenje sladoleda



Kada koristite funkciju za pravljenje sladoleda, morate okrenuti regulator u smjeru kazaljke na satu dok se ne prikaže "ON", a zatim pritisnite gumb za pravljenje sladoleda kako biste aktivirali program; radit će 2 sekunde uključeno i 3 sekunde isključeno, nakon 10 ciklusa radit će neprekidno 17 sekundi prije zaustavljanja, zatim 1 sekundu uključeno i 2 sekunde isključeno, nakon 5 ciklusa radit će neprekidno 17 sekundi prije zaustavljanja. Brzina rotacije je maksimalna. Tijekom rada regulator prikazuje radno vrijeme koje odbrojava, pokazujući "99" (označava ukupno vrijeme rada od 99 sekundi).



Funkcija čišćenja

Kada koristite funkciju čišćenja, morate okrenuti regulator u smjeru kazaljke na satu dok se ne prikaže "ON", a zatim pritisnite gumb za čišćenje kako biste aktivirali program; radit će u ciklusima od 3 sekunde uključeno i 3 sekunde isključeno, tijekom 6 ciklusa. Tijekom rada regulator prikazuje radno vrijeme koje odbrojava, pokazujući "33" (označava ukupno vrijeme rada od 33 sekunde).

Napomena: Kada birate funkciju gumba za rad, funkcija će se pokrenuti i uređaj će automatski prestati raditi nakon završetka radnog vremena; kada birate

brzinu za rad, proizvod se može zaustaviti okretanjem regulatora u smjeru suprotnom od kazaljke na satu u položaj "OFF" nakon završetka zadatka.

Upute za uporabu

Prije prve uporabe očistite sve dijelove opreme.

Upute za uporabu posude za miješanje:

- Posuda za miješanje koristi se za izradu sokova, drobljenje leda, sojinog mlijeka, itd.

* Upute za pripremu soka.

1. Stavite sastojke i tekućine u posudu za miješanje, pazite da ukupni kapacitet ne prelazi 1,75 l (Slika 1). Ako su sastojci preveliki, izrežite ih na male komadiće prije miješanja.

2. Pričvrstite poklopac posude za miješanje i malu mjernu posudu na posudu za miješanje kako je prikazano na slici 2.

3. Postavite posudu za miješanje na osnovnu jedinicu kao što je prikazano na slici 3 i okrenite je na mjesto (slika 4).

4. Uključite napajanje, okrenite regulator u položaj "ON" i odaberite odgovarajuću funkciju na upravljačkoj ploči (funkcije miješanja uključuju milkshake, voće i povrće, pire od povrća i sladoled) za početak rada; uređaj će automatski prestati raditi nakon završetka zadatka.



Upute za izradu smoothieja:

1. Stavite kockice leda dimenzija 25 mm x 25 mm u posudu za miješanje, pazite da maksimalni broj kockica leda ne prelazi 10 komada (Slika 5).

2. Pričvrstite poklopac posude za miješanje i malu mjernu posudu na

posudu za miješanje kako je prikazano na slici 6.

3. Postavite posudu za miješanje na osnovnu jedinicu kao što je prikazano na slici 7 i okrenite je na mjesto (slika 8).

4. Uključite napajanje, okrenite regulator u položaj "ON" i odaberite odgovarajuću funkciju drobljenja leda na upravljačkoj ploči za početak rada; uređaj će automatski prestati raditi nakon završetka zadatka.

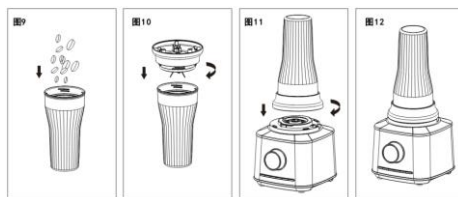

* Priprema soka.

1. Stavite sastojke i tekućine u posudu za miješanje, pazite da ukupni kapacitet sastojaka i tekućina ne prelazi 0,6 l (Slika 13). Ako su sastojci preveliki, izrežite ih na male komadiće prije miješanja.

2. Pričvrstite sklop oštrice na šalicu za putovanje i čvrsto je zategnite (Slika 14).

3. Postavite šalicu za putovanje na osnovnu jedinicu kao što je prikazano na slici 15 i okrenite je na mjesto (slika 16).

4. Uključite napajanje, okrenite regulator u položaj "ON" i odaberite odgovarajuću funkciju na upravljačkoj ploči (funkcije miješanja uključuju milkshake, voće i povrće, pire od povrća i sladoled) za početak rada; uređaj će automatski prestati raditi nakon završetka zadatka.

5. Pričekajte da se oštrice prestanu okretati prije uklanjanja šalice za putovanje. Otvorite sklop oštrice šalice za putovanje (kao što je prikazano na slici 17) kako biste popili sok ili stavili poklopac šalice za putovanje i stavili ga u hladnjak (slike 18 i 19).



Upute za uporabu Šalice za putovanje

• Šalica za putovanje koristi se za mljevenje zrna kave, sečuanskog papra i drugih suhih sastojaka u zrnu ili za izradu sokova.

* Mljevenje zrna kave, sečuanskog papra i drugih suhih sastojaka u zrnu. Napomena: Priilikom mljevenja, šalica za putovanje i sklop oštrice moraju biti suhi.

1. Uspite zrna kave (najviše 60 grama) u šalicu za putovanje (slika 9).

2. Pričvrstite sklop oštrice na šalicu za putovanje i čvrsto je zategnite (Slika 10).

3. Postavite šalicu za putovanje na osnovnu jedinicu kao što je prikazano na slici 11 i okrenite je na mjesto (slika 12).

4. Uključite napajanje, zatim okrenite regulator u najviši položaj za pokretanje rada uređaja; mljevenje traje 30 sekundi, s maksimalnim vremenom rada od 1 minute. Nakon 1 minute okrenite regulator u položaj "OFF" kako biste zaustavili uređaj.

5. Pričekajte da se oštrice prestanu okretati prije uklanjanja šalice za putovanje. Otvorite sklop oštrice šalice za putovanje kako biste istresli mljevenu kavu.

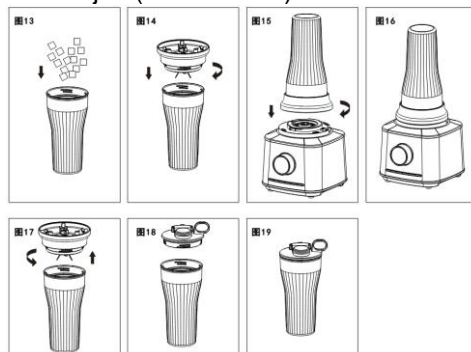

Upute za uporabu cjedila

• Koristi se za cijedenje citrusa poput naranče i grejpa.

1. Pričvrstite nastavak za cijedenje na posudu za pripremu hrane kao što je prikazano na slici 20. Zatim postavite cjedilo u središte nastavka za cijedenje kao što je prikazano na slici 21.

2. Postavite cijelu posudu za pripremu hrane na osnovnu jedinicu kao što je prikazano na slici 22 i okrenite je na mjesto (slika 23).

3. Uključite napajanje i odaberite funkcijsku tipku za cijedenje na upravljačkoj ploči za početak rada.

4. Prerežite citruse na pola i rukom pritisnite jednu polovicu agruma na cjedilo, neprekidno pritišćući dok ne iscijedite sav sok, a zatim uzmite drugu polovicu citrusa i nastavite s cijedenjem (slika 24). Uređaj će automatski prestati raditi nakon 99 sekundi.

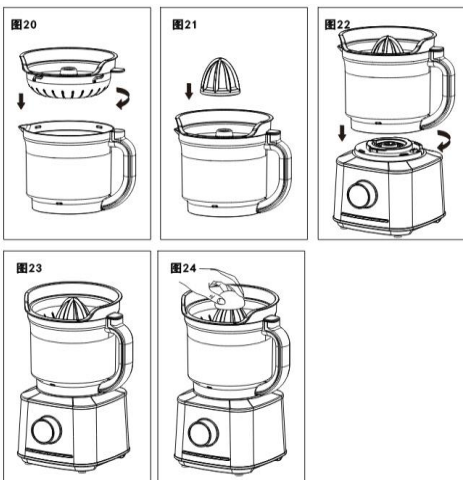

Upute za uporabu nastavka za mljevenje mesa

• Koristi se za sjeckanje raznih vrsta mesa

1. Postavite oštricu za mljevenje mesa na osovinu oštrice kao što je prikazano na slici 25 i postavite nastavak za mljevenje mesa u središnju os posude za pripremu hrane kao što je prikazano na slici 26.

2. Meso narežite na komade dimenzija 20*20*60 mm i stavite ih u posudu za pripremu hrane. Maksimalna količina mesa za mljevenje ne smije prelaziti 500 grama (Slika 27).

3. Postavite poklopac posude za pripremu hrane i veliki potiskivač kao što je prikazano na slici 28, a zatim postavite posudu za pripremu hrane na osnovnu jedinicu kao što je prikazano na slici 29 i okrenite je na mjesto (slika 30).

4. Uključite napajanje i odaberite funkcijsku tipku za mljevenje mesa na upravljačkoj ploči. Uređaj će početi raditi; automatski će prestati raditi nakon 30 sekundi.

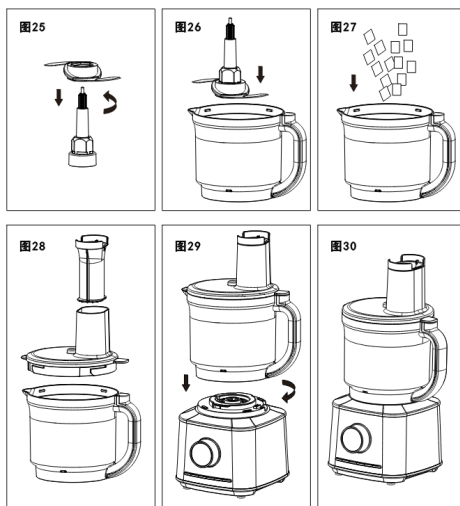

Upute za uporabu nastavka za miješenje tijesta

• Koristi se za miješenje tijesta za izradu kruha, pizze i kolačića.

1. Postavite nastavak za miješenje tijesta na osovinu oštrice kao što je prikazano na slici 31 i postavite nastavak za miješenje tijesta u središnju os posude za pripremu hrane kao što je prikazano na slici 32.

2. Uspite 300 grama brašna u posudu za pripremu hrane (slika 33). Omjer brašna i vode trebao bi biti približno 2:1.

3. Postavite poklopac posude za pripremu hrane i veliki potiskivač kao što je prikazano na slici 34, a zatim postavite posudu za pripremu hrane na osnovnu jedinicu kao što je prikazano na slici 35 i okrenite je na mjesto.
4. Uključite napajanje i odaberite funkcijsku tipku za miješanje tijesta na upravljačkoj ploči za početak rada.
5. Nakon što uređaj počne raditi, polako dodajte 150 mililitara vode kroz veliki potiskivač (slika 36).
6. Uređaj će automatski prestati raditi nakon 150 sekundi.

- postavite posudu za pripremu hrane na osnovnu jedinicu kao što je prikazano na slici 40 i okrenite je na mjesto.
4. Uključite napajanje i odaberite funkcijsku tipku za mučenje bjelanjaka na upravljačkoj ploči za početak rada. Uređaj će automatski prestati raditi nakon 60 sekundi.

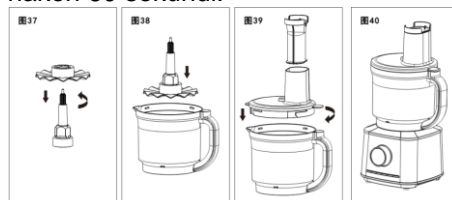

Upute za uporabu nastavka za usitnjavanje

- Koristi se za rezanje voća i povrća na trake.

1. Pričvrstite nastavak za usitnjavanje i osovinu oštrice na posudu za pripremu hrane kao što je prikazano na slici 41, a zatim pričvrstite poklopac posude za pripremu hrane kao što je prikazano na slici 42.

2. Postavite posudu za pripremu hrane na osnovnu jedinicu kao što je prikazano na slici 43 i okrenite je na mjesto.

3. Uključite napajanje i odaberite funkcijsku tipku za usitnjavanje i mljevenje na upravljačkoj ploči za početak rada.

4. Dodajte sastojke kroz otvor poklopca posude za pripremu hrane pomoću potiskivača kako biste potisnuli hranu prema dolje (slika 44). Za velike komade koristite veliki potiskivač za potiskivanje prema dolje, za male komade ostavite veliki potiskivač na poklopcu i upotrijebite mali potiskivač za izravno potiskivanje sastojaka. Uređaj će automatski prestati raditi nakon 60 sekundi.

Upute za uporabu nastavka za mučenje bjelanjaka

- Koristi se za mučenje krem sira, mučenje jaja i miješanje instant deserta koji zahtijevaju dodavanje vode.

1. Pričvrstite nastavak za mučenje bjelanjaka na osovinu oštrice kao što je prikazano na slici 37 i postavite nastavak u središnju os posude za pripremu hrane kao što je prikazano na slici 38.

2. Stavite pripremljene bjelanjke (od 1 do 6 bjelanjaka) u posudu za pripremu hrane.

3. Postavite poklopac posude za pripremu hrane i veliki potiskivač kao što je prikazano na slici 39, a zatim

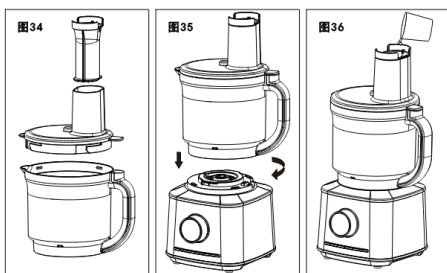
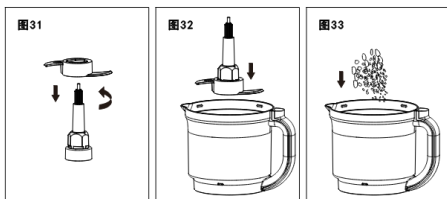

tu svrhu morate koristiti isporučene velike/male potiskivače.



Upute za uporabu nastavka za rezanje i usitnjavanje

• Koristi se za rezanje voća i povrća na debele kriške i trake.

• Nastavak za rezanje i usitnjavanje dolazi u dvije vrste: jedan za debele kriške i trake, a drugi za tanke kriške i trake. Svaki nastavak ima dvije strane, jednu za rezanje, a drugu za usitnjavanje. Odaberite odgovarajuću funkciju prema vašim potrebama.



1. Pričvrstite nastavak za rezanje i usitnjavanje debljih komada i osovinu oštrice na posudu za pripremu hrane kao što je prikazano na slici 45, a zatim pričvrstite poklopac posude za pripremu hrane kao što je prikazano na slici 46.

2. Postavite posudu za pripremu hrane na osnovnu jedinicu kao što je prikazano na slici 47 i okrenite je na mjesto.

3. Uključite napajanje i odaberite funkcijsku tipku za rezanje i usitnjavanje na upravljačkoj ploči za početak rada.

4. Dodajte sastojke kroz otvor poklopca posude za pripremu hrane pomoću potiskivača kako biste potisnuli hranu prema dolje (slika 48). Za velike komade koristite veliki potiskivač za potiskivanje prema dolje, za male komade ostavite veliki potiskivač na poklopcu i upotrijebite mali potiskivač za izravno potiskivanje sastojaka. Uređaj će automatski prestati raditi nakon 60 sekundi.



Upute za uporabu nastavka za mljevenje

• Koristi se za mljevenje sirovog krumpira i tvrdog sira u pire; mljeveni krumpir može se koristiti za izradu palačinki ili kuglica od krumpira.

5. Pričvrstite nastavak za mljevenje i osovinu oštrice na posudu za pripremu hrane kao što je prikazano na slici 49, a zatim pričvrstite poklopac posude za pripremu hrane kao što je prikazano na slici 50.

6. Postavite posudu za pripremu hrane na osnovnu jedinicu kao što je prikazano na slici 51 i okrenite je na mjesto.

7. Uključite napajanje i odaberite funkcijsku tipku za usitnjavanje i mljevenje na upravljačkoj ploči za početak rada.

8. Dodajte sastojke kroz otvor poklopca posude za pripremu hrane pomoću potiskivača kako biste potisnuli hranu prema dolje (slika 52). Za velike komade koristite veliki potiskivač za potiskivanje prema dolje, za male komade ostavite veliki potiskivač na poklopcu i upotrijebite mali potiskivač za izravno potiskivanje sastojaka. Uređaj će automatski prestati raditi nakon 60 sekundi.





Pažnja: Ne stavljajte vruće sastojke u posudu za miješanje, šalicu za putovanje ili posudu za pripremu hrane. Ostavite da se hrana ohladi nekoliko minuta prije pripreme.

Održavanje i čišćenje

1. Očistite uređaj tek nakon što prestane raditi i kad odspojite utikač kabela za napajanje. Uvijek odspojite kabel za napajanje prije čišćenja uređaja.
2. Ne stavljajte osnovnu jedinicu i pribor u sterilizator, perilicu posuđa ili sušilicu radi čišćenja, dezinfekcije ili sušenja.
3. Osnovnu jedinicu treba obrisati samo krpom i ne smije se prati vodom kako bi se spriječio gubitak električne energije i kvarovi; svi ostali dijelovi mogu se prati vodom (kako biste spriječili deformacije zbog visokih temperatura, za pranje koristite vodu ispod 60 stupnjeva Celzijusa i strogo izbjegavajte pranje vrelom vodom).
4. Nakon čišćenja stavite uređaj na čisto i dobro prozračeno mjesto da se osuši na zraku prije ponovne uporabe.
5. Oštrice su vrlo oštre; pazite da se ne porežete tijekom čišćenja. Tijekom čišćenja možete nositi zaštitne rukavice.
6. Za čišćenje možete uliti do 0,5 l mlake vode u posudu za miješanje, posudu za pripremu hrane ili šalicu za putovanje i dodati nekoliko kapi deterdženta; nakon ponovnog sastavljanja uključite napajanje i odaberite funkciju čišćenja za početak rada. Uređaj će se automatski zaustaviti nakon završetka ciklusa čišćenja.
7. Kada se ne koristi dulje vrijeme, očistite i osušite uređaj, zatim ga spakirajte u originalnu kutiju i čuvajte na suhom, dobro prozračenom mjestu kako biste spriječili da vlaga utječe na njegovu uporabu.

Okoliš

Dotrajali uređaj nemojte bacati s normalnim otpadom iz kućanstva, već ga predajte na službenom sabirnom mjestu za recikliranje. Na taj način pomažete očuvanju okoliša.

Jamstvo i servis

Ako trebate informacije ili u slučaju problema, obratite se Centru za korisničku podršku tvrtke Gorenje u vašoj zemlji (broj telefona možete pronaći u međunarodnom jamstvenom listu). Ako u Vašoj zemlji ne postoji Centar za korisničku podršku, obratite se lokalnom prodavaču proizvoda Gorenje ili kontaktirajte servisnu službu odjela kućanskih aparata tvrtke Gorenje.

Samo za osobnu uporabu!

**GORENJE
VAM ŽELI PUNO ZADOVOLJSTVA
PRI UPORABI VAŠEG UREĐAJA**

Zadržavamo pravo na izmjene!

Proverite fotografiju A na početku uputstava.

1. Merna posuda
2. Poklopac vrča
3. Vrč
4. Glavni deo
5. Dugme za UKLJUČIVANJE / ISKLJUČIVANJE /regulaciju
6. Tipke Prednastavljeni programi
7. Blender za smuti (za poneti)
8. Nastavak s nožem za mikser
9. Poklopac blendera za poneti
10. Potiskivač za sitniju hranu
11. Potiskivač za krupniju hranu
12. Poklopac procesora za hranu
13. Procesor za hranu
14. Cediljka za citrusne
15. Umetak za ceđenje
16. Disk za mešanje
17. Nož
18. Nož za testo
19. Osovina noža
20. Disk za sečenje
21. Disk za sečenje debljih komada
22. Disk za sečenje tankih komada
23. Disk za mlevenje

VAŽNE PREDOSTROŽNOSTI

PRILIKOM UPOTREBE ELEKTRIČNIH UREĐAJA TREBA DA SE PRIDRŽAVATE ODREĐENIH BEZBEDNOSNIH MERA, UKLJUČUJUĆI SLEDEĆE.

- Pre korišćenja uređaja pročitajte sva uputstva. Predlažemo vam da ova uputstva čuvate na bezbednom mestu za buduću upotrebu.
- Napon mora odgovarati naponu istaknutom na dnu uređaja. Uređaj se povezuje samo na naizmeničnu struju.
- Da biste se zaštitili od strujnog udara, ne stavljajte kućište motora (bazu), kabl ili utikač u vodu ili drugu tečnost.
- Neophodna je stroga kontrola kada uređaj koristite deca ili kada se koristi u njihovoj blizini.
- Isključite uređaj iz utičnice kada nije u upotrebi, pre stavljanja ili skidanja delova i pre čišćenja.
- Izbegavajte kontakt sa pokretnim delovima u svakom trenutku.
- Nemojte da koristite uređaj sa oštećenim kablom ili utikačem, ili nakon što se uređaj pokvari, ispadne ili ošteti na bilo koji način. Vratite uređaj u najbliži ovlašćeni servis na pregled, popravku, električno ili mehaničko podešavanje.
- Upotreba priključaka, uključujući posude za konzerviranje koje se ne preporučuju u uputstvu za upotrebu, može izazvati požar, strujni udar ili povredu osoba.
- Ne koristite na otvorenom.
- Ne dozvolite da kabl visi preko ivice stola ili pulta ili da dodiruje vruće površine.
- Tokom obrade hrane držite ruke i pribor dalje od pokretnih noževa ili diskova kako biste smanjili rizik od teških povreda osoba ili oštećenja procesora hrane. Strugač se može koristiti, ali samo kada procesor za hranu ne radi.
- Noževi su oštri. Pažljivo rukujte. Prilikom rukovanja nožem seckalice, uvek ga držite za gornji plastični deo.
- Da biste smanjili rizik od povreda, nikada ne postavljajte noževe ili diskove na bazu bez prethodnog pravilnog postavljanja posude.
- Uverite se da je poklopac dobro pričvršćen na mestu pre upotrebe uređaja.
- Nikada ne gurajte hranu ručno. Uvek koristite potiskivač hrane.
- Ne pokušavajte da isključite mehanizam za blokiranje poklopca.
- Uvek koristite blender sa poklopcem na mestu.
- Prilikom blendiranja vrućih tečnosti, uklonite centralni deo dvodelnog poklopca.

- Ovaj uređaj ne smeju da koriste osobe sa smanjenim fizičkim, senzornim ili mentalnim sposobnostima (uključujući i decu) ili bez iskustva i znanja, osim ukoliko su pod nadzorom ili ako im je dato uputstvo o upotrebi uređaja od strane osobe odgovorne za njihovu bezbednost. Decu uvek nadgledajte i nemojte im dozvoliti da se igraju uređajem.
- Ovaj proizvod je namenjen samo za upotrebu u domaćinstvu. Svaka komercijalna upotreba, zloupotreba ili nepoštovanje uputstava poništava garanciju i oslobađa proizvođača bilo kakve odgovornosti.
- Nemojte da koristite uređaj ako je bilo koji njegov deo oštećen.
- Nemojte potapati uređaj, kabl za napajanje ili utikač u vodu ili bilo koju drugu tečnost.
- Uverite se da je poklopac dobro pričvršćen na mestu pre upotrebe uređaja.
- Nikada ne stavljajte sastojke u posudu rukama dok je uređaj u upotrebi. Uvek koristite potiskivač hrane.
- Noževi su oštri. Rukujte pažljivo i čuvajte van domašaja dece.
- Isključite prekidač za napajanje i isključite napajanje pre zamene priključaka ili dodirivanja pokretnih delova.
- Ukoliko je priključni kabl oštećen, sme ga zameniti isključivo proizvođač, njegov ovlašćeni serviser ili drugo stručno lice kako bi se izbegla opasnost.
- Budite oprezni prilikom uklanjanja noževa, pražnjenja posude i tokom čišćenja.
- Isključite napajanje blendera kada nije u upotrebi i pre rasklapanja i čišćenja.
- Koristite blender samo na predviđenoj bazi.
- Pre pomeranja baze proverite da li je blender isključen.
- Radi vaše bezbednosti, koristite samo originalni pribor i rezervne delove pogodne za vaš uređaj.
- Nikada ne uklanjajte poklopac dok se nož potpuno ne zaustavi.
- Ovaj uređaj je dizajniran za obradu malih razmera; nemojte prekoračiti količine navedene u ovim uputstvima.
- Nemojte koristiti ovaj uređaj za mešanje lepljive hrane ili supstanci.
- Uređaj nemojte da koristite u bilo koju drugu namenu osim za koju je namenjen.
- Radi vaše bezbednosti, ovaj uređaj je u skladu sa niskim naponom, elektromagnetnom kompatibilnošću, ekološkim i drugim električnim standardima, propisima i direktivama.
- Isključite uređaj i isključite napajanje pre zamene priključaka ili približavanja pokretnim delovima.
- Ne posežite za oštirim noževima u vrču za miksanje kako se ne bi posekli.
- Nivo buke: $L_c < 83$ dB(A)

Ovaj uređaj je označen u skladu sa Evropskom direktivom 2012/19/EU o otpadu električne i elektronske opreme (OEEO). Ovo uputstvo je u skladu sa važenjem povrata i reciklaže otpadne električne i elektronske opreme širom Evrope.

SAČUVAJTE OVA UPUTSTVA! SAMO ZA UPOTREBU U DOMAĆINSTVU!

Bezbednosno zaključavanje

Radi vaše zaštite, model SBR1500E ima ugrađen bezbednosni sistem zaključavanja. Sprečava rad uređaja dok procesor za hranu ne bude pravilno montiran.

Kada izaberete dodatnu opremu (na primer, blender), morate je pravilno postaviti na motornu jedinicu.

U isto vreme možete da koristite samo jedan dodatak.

Izabrani dodatak je pravilno postavljen kada su oznake na motornoj jedinici i na dodatku poravnate. Zatim morate da okrenete izabrani dodatak u smeru kazaljke na satu i čućete "klik". Kada završite sa radom, okrenite izabrani dodatak u smeru suprotnom od kazaljke na satu. Za bolje razumevanje pogledajte fotografije i objašnjenja u priručnicima.

Uputstvo za tastere i dugme

Kada dugme prikazuje "OFF" (isključeno), to znači da je uređaj isključen.

Kada dugme prikazuje "ON" (uključeno), to znači da je uređaj uključen.

Okretanjem dugmeta podešavaju se različite brzine za rad: opseg brzina je 1-10. Kada birate brzinu za rad, dugme prikazuje stvarnu radnu brzinu.

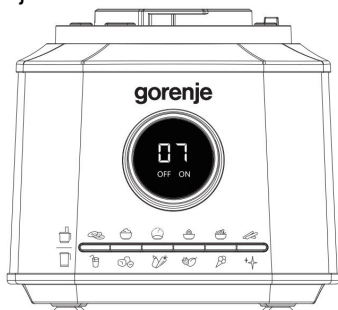

Processor za hranu



Funkcija mlevenja

Kada koristite funkciju mlevenja, potrebno je da okrenete dugme u smeru kazaljke na satu dok se ne prikaže "ON", a zatim da biste aktivirali program uređaja pritisnite taster za mlevenje; radiće punom brzinom 30 sekundi. Tokom rada, dugme prikazuje radno vreme u odbrojanju, pokazujući "30" (što ukazuje na ukupno vreme rada od 30 sekundi).

Funkcija mućenja belanca

Kada koristite funkciju mućenja belanca, potrebno je da okrenete dugme u smeru kazaljke na satu dok se ne prikaže "ON", a zatim da biste aktivirali program pritisnite taster za mućenje belanca; radiće punom brzinom 60 sekundi. Tokom rada, dugme prikazuje radno vreme u odbrojanju, pokazujući "60"

(što ukazuje na ukupno vreme rada od 60 sekundi).

Funkcija mešanja testa

Kada koristite funkciju mešanja testa, potrebno je da okrenete dugme u smeru kazaljke na satu dok se ne prikaže "ON", a zatim da biste aktivirali program pritisnite taster za mešanje testa; radiće pri maloj brzini 150 sekundi. Tokom rada, dugme prvo prikazuje kvadrat, a zatim vreme rada "99" nakon odbrojanja do 99 sekundi (što ukazuje na ukupno vreme rada od 150 sekundi).

Funkcija ceđenja soka

Kada koristite funkciju ceđenja soka, potrebno je da okrenete dugme u smeru kazaljke na satu dok se ne prikaže "ON", a zatim da biste aktivirali program pritisnite taster za ceđenje soka; radiće pri maloj brzini 99 sekundi. Tokom rada, dugme prikazuje radno vreme u odbrojanju, pokazujući "99" (što ukazuje na ukupno vreme rada od 99 sekundi).

Funkcija usitnjavanja i sečenja

Kada koristite funkciju usitnjavanja i sečenja, potrebno je da okrenete dugme u smeru kazaljke na satu dok se ne prikaže "ON", a zatim da biste aktivirali program pritisnite taster za usitnjavanje i sečenje; radiće pri maloj brzini 60 sekundi. Tokom rada, dugme prikazuje radno vreme u odbrojanju, pokazujući "60" (što ukazuje na ukupno vreme rada od 60 sekundi).

Funkcija rezanja na trake i

usitnjavanja

Kada koristite funkciju rezanja na trake i usitnjavanja, potrebno je da okrenete dugme u smeru kazaljke na satu dok se ne prikaže "ON", a zatim da biste aktivirali program pritisnite taster za rezanje na trake i usitnjavanje; radiće pri maloj brzini 60 sekundi. Tokom rada,

dugme prikazuje radno vreme u odbrojavanju, pokazujući "60" (što ukazuje na ukupno vreme rada od 60 sekundi).

Funkcija blendera



Funkcija milkšejka

Kada koristite funkciju milkšejka, potrebno je da okrenete dugme u smeru kazaljke na satu dok se ne prikaže "ON", a zatim da biste aktivirali program pritisnite taster milkšejka; radiće pri maloj brzini 60 sekundi. Tokom rada, dugme prikazuje radno vreme u odbrojavanju, pokazujući "60" (što ukazuje na ukupno vreme rada od 60 sekundi).



Funkcija drobljenja leda

Kada koristite funkciju drobljenja leda, potrebno je da okrenete dugme u smeru kazaljke na satu dok se ne prikaže "ON", a zatim da biste aktivirali program pritisnite taster za drobljenje leda; radiće u ciklusima od 3 sekunde uključeno i 4 sekunde isključeno, 2 sekunde uključeno i 2 sekunde isključeno, 3 sekunde uključeno i 3 sekunde isključeno, 4 sekunde uključeno i 3 sekunde isključeno, 4 sekunde uključeno i 2 sekunde isključeno, nakon čega će uslediti neprekidnih 10 sekundi. Tokom rada, dugme prikazuje radno vreme u odbrojavanju, pokazujući "40" (što ukazuje na ukupno vreme rada od 40 sekundi).



Funkcija za voće i povrće

Kada koristite funkciju za voće i povrće, potrebno je da okrenete dugme u smeru kazaljke na satu dok se ne prikaže "ON", a zatim da biste aktivirali program pritisnite taster za voće i povrće; radiće u ciklusima od 2 sekunde uključeno i 2

sekunde isključeno, nakon 4 ciklusa radiće neprekidno 40 sekundi pre zaustavljanja. Celokupan proces ima ukupno vreme od 56 sekundi. Tokom rada, dugme prikazuje radno vreme u odbrojavanju, pokazujući "56" (što ukazuje na ukupno vreme rada od 56 sekundi).



Funkcija pirea od povrća

Kada koristite funkciju za pire od povrća, potrebno je da okrenete dugme u smeru kazaljke na satu dok se ne prikaže "ON", a zatim da biste aktivirali program pritisnite taster za pire od povrća; radiće u ciklusima od 2 sekunde uključeno i 2 sekunde isključeno, nakon 10 ciklusa radiće neprekidno 30 sekundi pre zaustavljanja. Tokom rada, dugme prikazuje radno vreme u odbrojavanju, pokazujući "70" (što ukazuje na ukupno vreme rada od 70 sekundi).



Funkcija za sladoled

Kada koristite funkciju sladoleda, potrebno je da okrenete dugme u smeru kazaljke na satu dok se ne prikaže "ON", a zatim da biste aktivirali program pritisnite taster za sladoled; radiće 2 sekunde uključeno i 3 sekunde isključeno, nakon 10 ciklusa radiće neprekidno 17 sekundi pre zaustavljanja, zatim 1 sekundu uključeno i 2 sekunde isključeno, nakon 5 ciklusa radiće neprekidno 17 sekundi pre zaustavljanja. Brzina je na maksimalnoj rotaciji. Tokom rada, dugme prikazuje radno vreme u odbrojavanju, pokazujući "99" (što ukazuje na ukupno vreme rada od 99 sekundi).



Funkcija čišćenja

Kada koristite funkciju čišćenja, potrebno je da okrenete dugme u smeru kazaljke na satu dok se ne prikaže "ON", a zatim da biste aktivirali program pritisnite taster za čišćenje; radiće u

ciklusima od 3 sekunde uključeno i 3 sekunde isključeno, ukupno 6 ciklusa. Tokom rada, dugme prikazuje radno vreme u odbrojanju, pokazujući "33" (što ukazuje na ukupno vreme rada od 33 sekundi).

Napomena: Prilikom odabira tastera za rad, program će se pokrenuti i uređaj će automatski prestati da radi nakon završetka radnog vremena; prilikom odabira radne brzine, proizvod se može zaustaviti okretanjem dugmeta u smeru suprotnom od kazaljke na satu u položaj "OFF" nakon završetka zadatka.

Uputstvo za upotrebu

Pre prve upotrebe, očistite sve delove opreme.

Uputstvo za korišćenje vrča za miksanje:

- Vrč za miksanje se koristi za pravljenje sokova, drobljenje leda, sojinog mleka, itd.

* Uputstvo za pravljenje soka.

1. Stavite sastojke i tečnosti u vrč za miksanje, vodeći računa da ukupni kapacitet ne prelazi 1,75 l (slika 1). Ako su sastojci prekrupni, isecite ih na manje komade pre miksanja.

2. Pričvrstite poklopac vrča za miksanje i malu mernu posudu na posudu za miksanje kao što je prikazano na slici 2.

3. Postavite vrč za miksanje na osnovnu jedinicu kao što je prikazano na slici 3 i okrenite ga na položaj (slika 4).

4. Uključite napajanje, okrenite dugme u položaj "ON" i izaberite odgovarajuću funkciju na kontrolnoj tabli (funkcije blendanja uključuju milkšejk, voće i povrće, pire od povrća i sladoled) da bi uređaj započeo rad; kada se zadatak završi, uređaj će automatski prestati rad.



Uputstvo za pravljenje smutija:

1. Stavite kockice leda dimenzija 25 mm x 25 mm u vrč za miksanje, vodeći računa da maksimalni broj kockica leda ne prelazi 10 komada (slika 5).

2. Pričvrstite poklopac vrča za miksanje i malu mernu posudu na posudu za miksanje kao što je prikazano na slici (slika 6).

3. Postavite vrč za miksanje na osnovnu jedinicu kao što je prikazano na slici 7 i okrenite ga na položaj (slika 8).

4. Uključite napajanje, okrenite dugme u položaj "ON" i izaberite odgovarajuću funkciju drobljenja leda na kontrolnoj tabli da biste započeli; uređaj će automatski prestati da se okreće kada se zadatak završi.



Uputstvo za korišćenje posude za poneti

- Posuda za poneti se koristi za mlevenje zrna kafe, sečuanske paprike i drugih suvih zrnastih sastojaka ili za pravljenje sokova.

* Mlevenje zrna kafe, sečuanske paprike i drugih suvih zrnastih sastojaka.

Napomena: Prilikom mlevenja, posuda za poneti i sklop noževa moraju biti suvi.

1. Sipajte zrna kafe (maksimalno 60 grama) u posudu za poneti (slika 9).

2. Pričvrstite sklop noževa na posudu za poneti i čvrsto ga zategnite (slika 10).

3. Postavite posudu za poneti na osnovnu jedinicu kao što je prikazano

na slici 11 i okrenite je na položaj (slika 12).

4. Uključite napajanje, a zatim okrenite dugme u najviši položaj da biste pokrenuli uređaj; mlevenje traje 30 sekundi, sa maksimalnim vremenom rada od 1 minuta. Nakon 1 minuta, okrenite dugme u položaj "OFF" da biste zaustavili uređaj.

5. Sačekajte da noževi prestanu da se okreću pre nego što uklonite posudu za poneti. Otvorite sklop noževa posude za poneti da biste istresli prah.

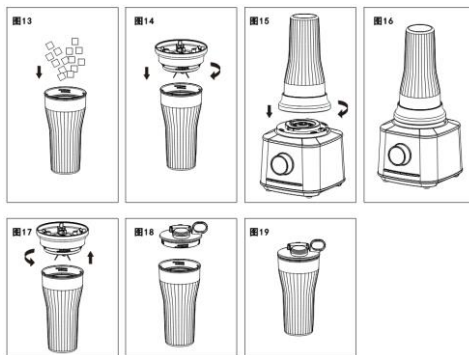

Uputstvo za korišćenje umetka za ceđenje

• Koristi se za ceđenje citrusa kao što su pomorandže i grejpfрут.

1. Pričvrstite umetak za ceđenje na posudu za pripremu hrane kao što je prikazano na slici (slika 20). Zatim postavite konus za ceđenje u centar umetka za ceđenje kao što je prikazano na slici (slika 21).

2. Postavite ceo sklop posude za pripremu hrane na osnovnu jedinicu kao što je prikazano na slici 22 i okrenite ga na položaj (slika 23).

3. Da biste započeli rad, uključite napajanje i izaberite taster funkcije ceđenja na kontrolnoj tabli.

4. Presecite citruse na pola i rukom pritisnite jednu polovinu citrusa na konus, neprekidno pritiskajući dok ne nestane soka, a zatim zamenite sa drugom polovinom citrusa i nastavite sa radom (slika 24). Uređaj će automatski prestati da radi nakon 99 sekundi.

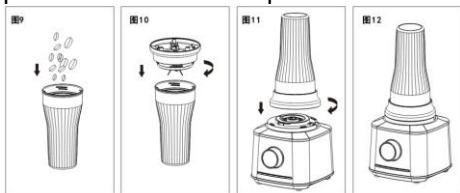

* Pravljenje soka.

1. Stavite sastojke i tečnosti u posudu za miksiranje, vodeći računa da ukupni kapacitet sastojaka i tečnosti ne prelazi 0,6 l (slika 13). Ako su sastojci prekrupni, isecite ih na manje komade pre miksiranja.

2. Pričvrstite sklop noževa na posudu za poneti i čvrsto je zategnite (slika 14).

3. Postavite posudu za poneti na osnovnu jedinicu kao što je prikazano na slici 15 i okrenite je na položaj (slika 16).

4. Uključite napajanje, okrenite dugme u položaj "ON" i izaberite odgovarajuću funkciju na kontrolnoj tabli (funkcije blendiranja uključuju milkšejk, voće i povrće, pire od povrća i sladoled) da bi uređaj započeo rad; kada se zadatak završi, uređaj će automatski prestati rad.

5. Sačekajte da noževi prestanu da se okreću pre nego što uklonite posudu za poneti. Otvorite sklop noževa posude za poneti (kao što je prikazano na slici 17) da biste popili sok ili zamenili poklopac posude za poneti i stavili ga u frižider (slike 18 i 19).

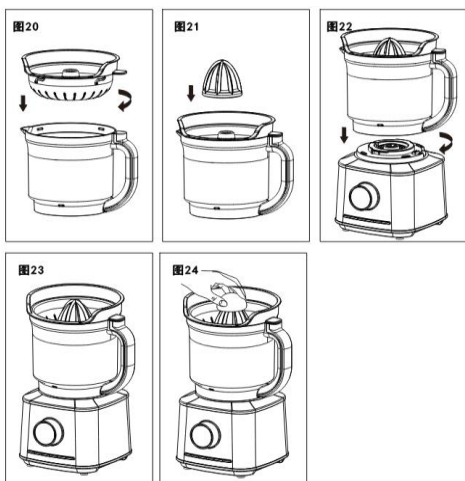

Uputstvo za korišćenje dodatka za sitnjenje mesa

- Koristi se za seckanje različitih vrsta mesa

1. Postavite nož za sitnjenje mesa na osovinu noža kao što je prikazano na slici 25 i postavite dodatak za sitnjenje mesa u središnju osovinu posude za pripremu hrane kao što je prikazano na slici 26.
2. Isecite meso na komade dimenzija 20*20*60 mm i stavite u posudu za pripremu hrane. Maksimalna količina mesa za sitnjenje ne sme da prelazi 500 grama (slika 27).
3. Postavite poklopac posude za pripremu hrane i veliki potiskivač kao što je prikazano na slici 28, a zatim postavite sklop posude za pripremu hrane na osnovnu jединicu kao što je prikazano na slici 29 i okrenite je na položaj (slika 30).
4. Uključite napajanje i izaberite taster funkcije sitnjenja mesa na kontrolnoj tabli. Proizvod će početi da radi; automatski će prestati da radi nakon 30 sekundi.

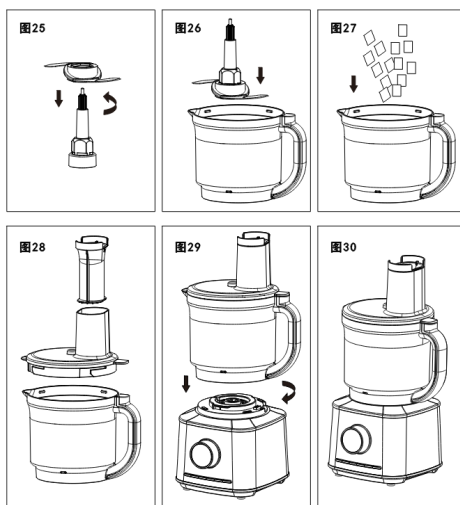

Uputstvo za korišćenje pribora za testo

- Koristi se za mešenje testa za hleb, picu i kolačiće.

1. Postavite pribor za testo na osovinu kao što je prikazano na slici 31 i postavite dodatak za testo u središnju osovinu posude za pripremu hrane kao što je prikazano na slici 32.
2. Sipajte 300 grama brašna u posudu za pripremu hrane (slika 33). Odnos brašna i vode treba da bude približno 2:1.
3. Postavite poklopac posude za pripremu hrane i veliki potiskivač kao što je prikazano na slici 34, a zatim postavite sklop posude za pripremu hrane na osnovnu jединicu kao što je prikazano na slici 35 i okrenite je na položaj.
3. Da biste započeli rad, uključite napajanje i izaberite taster funkcije mešenja testa na kontrolnoj tabli.
5. Nakon što uređaj počne da se rotira, polako dodajte 150 mililitara vode kroz veliki otvor potiskivača (slika 36).
6. Uređaj će automatski prestati da radi nakon 150 sekundi.

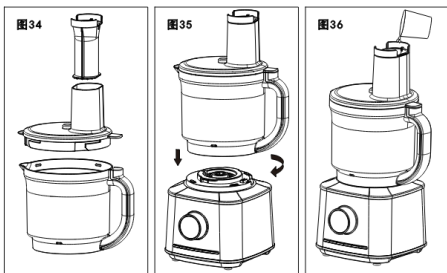
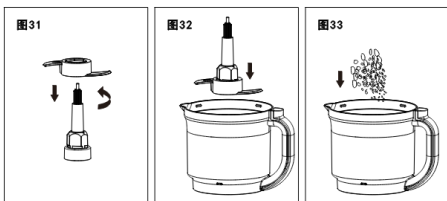

Uputstvo za korišćenje diska za mućenje belanaca

• Koristi se za mućenje krem sira, jaja i miksanje instant deserta koji zahtevaju dodavanje vode.

1. Pričvrstite disk za mućenje belanaca na osovinu kao što je prikazano na slici 37 i postavite disk za mućenje belanaca u središnju osovinu posude za pripremu hrane kao što je prikazano na slici 38.

2. Stavite pripremljena belanca (od 1 do 6 belanaca) u posudu za pripremu hrane.

3. Postavite poklopac posude za pripremu hrane i veliki potiskivač kao što je prikazano na slici 39, a zatim postavite sklop posude za pripremu hrane na osnovnu jedinicu kao što je prikazano na slici 40 i okrenite je na položaj.

4. Da biste započeli rad, uključite napajanje i izaberite taster funkcije mućenja belanaca na kontrolnoj tabli. Uređaj će automatski prestati da radi nakon 60 sekundi.

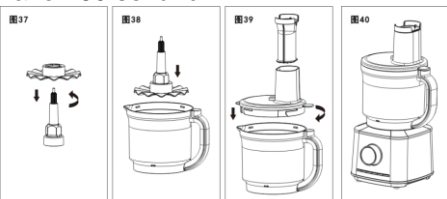

Uputstvo za korišćenje diska za usitnjavanje

• Koristi se za sečenje voća i povrća na trake.

1. Pričvrstite disk za usitnjavanje i osovinu na posudu za pripremu hrane kao što je prikazano na slici 41, a zatim pričvrstite poklopac posude za pripremu hrane kao što je prikazano na slici 42.

2. Postavite sklop posude za pripremu hrane na osnovnu jedinicu kao što je prikazano na slici 43 i okrenite je na položaj.

3. Da biste započeli rad, uključite napajanje i izaberite taster funkcije sečenja i usitnjavanja na kontrolnoj tabli.

4. Provucite sastojke kroz otvor poklopca posude za pripremu hrane, koristeći potiskivač da biste gurnuli hranu nadole (slika 44. Za velike komade, koristite veliki potiskivač da biste pritisnuli nadole, za male komade, ostavite veliki potiskivač na poklopcu i koristite mali potiskivač da biste direktno pritisnuli sastojke). Uređaj će automatski prestati da radi nakon 60 sekundi.

Napomena: Nemojte koristiti druge potiskivače, kašike, štapiće ili bilo koji drugi pribor za pritiskanje hrane. U tu svrhu možete da koristite samo priloženi veliki/mali potiskivač.



Uputstvo za korišćenje diska za sečenje i usitnjavanje

• Koristi se za sečenje voća i povrća na debele kriške i trake.

• Disk za sečenje i usitnjavanje dolazi u dva tipa: jedan za debele kriške i trake, a drugi za tanke kriške i trake. Svaki disk ima dve strane, jednu za sečenje, a drugu za usitnjavanje. Izaberite

odgovarajuću funkciju u skladu sa vašim potrebama.



1. Pričvrstite disk za debelo rezanje i usitnjavanje i osovinu na posudu za pripremu hrane kao što je prikazano na slici 45, a zatim pričvrstite poklopac posude za pripremu hrane kao što je prikazano na slici 46.

2. Postavite sklop posude za pripremu hrane na osnovnu jединicu kao što je prikazano na slici 47 i okrenite je na položaj.

3. Da biste započeli rad, uključite napajanje i izaberite taster funkcije sečenja i usitnjavanja na kontrolnoj tabli.

4. Provucite sastojke kroz otvor poklopca posude za pripremu hrane, koristeći potiskivač da biste gurnuli hranu nadole (slika 48. Za velike komade, koristite veliki potiskivač da biste pritisnuli nadole, za male komade, ostavite veliki potiskivač na poklopcu i koristite mali potiskivač da biste direktno pritisnuli sastojke). Uređaj će automatski prestati da radi nakon 60 sekundi.



Uputstvo za korišćenje diska za rendanje

• Koristi se za rendanje sirovog krompira i tvrdog sira u pire; rendani krompir se može koristiti za pečenje palačinki ili kuglica od krompira.

5. Pričvrstite disk za rendanje i osovinu na posudu za pripremu hrane kao što je prikazano na slici 49, a zatim pričvrstite poklopac posude za pripremu hrane kao što je prikazano na slici 50.

6. Postavite sklop posude za pripremu hrane na osnovnu jединicu kao što je

prikazano na slici 51 i okrenite je na položaj.

7. Da biste započeli rad, uključite napajanje i izaberite taster funkcije usitnjavanja i rendanja na kontrolnoj tabli.

8. Provucite sastojke kroz otvor poklopca posude za pripremu hrane, koristeći potiskivač da biste gurnuli hranu nadole (slika 52. Za velike komade, koristite veliki potiskivač da biste pritisnuli nadole, za male komade, ostavite veliki potiskivač na poklopcu i koristite mali potiskivač da biste direktno pritisnuli sastojke). Uređaj će automatski prestati da radi nakon 60 sekundi.



Pažnja: Ne stavljajte vruće sastojke u vrč za miksiranje, posudu za poneti ili posudu za pripremu hrane. Ostavite da se hrana ohladi nekoliko minuta pre pripreme.

Održavanje i čišćenje

1. Očistite proizvod tek nakon što je prestao sa radom i utikač kabela za napajanje je uklonjen. Uvek isključite kabl za napajanje pre čišćenja proizvoda.

2. Ne stavljajte osnovnu jединicu i dodatke u sterilizator, mašinu za pranje sudova ili sušilicu radi čišćenja, dezinfekcije ili sušenja.

3. Osnovnu jединicu potrebno je samo obrisati krpom, pranje vodom nije dozvoljeno kako bi se sprečilo električno curenje i kvarovi; svi ostali delovi mogu se oprati vodom (da biste sprečili deformacije usled visokih temperatura,

koristite vodu ispod 60 C za pranje, kipuća voda je strogo zabranjena).

4. Nakon čišćenja, stavite uređaj na čisto, dobro provetreno mesto da se osuši na vazduhu pre ponovne upotrebe.

5. Noževi su veoma oštri; pazite da se ne posečete tokom čišćenja. Prilikom čišćenja možete da nosite zaštitne rukavice.

6. Da biste očistili uređaj, naspite maksimalno 0,5l mlake vode u posudu za mešanje, posudu za pripremu hrane ili posudu za poneti i dodajte nekoliko kapi deterdženta; nakon ponovnog sastavljanja, uključite napajanje i izaberite funkciju čišćenja da biste pokrenuli uređaj. Uređaj će se automatski zaustaviti nakon završetka ciklusa čišćenja.

7. Kada ne koristite uređaj duže vreme, očistite ga i osušite, a zatim ga spakujte u originalnu kutiju za pakovanje i čuvajte na suvom, dobro provetrenom mestu kako biste sprečili da vlaga utiče na njegovu rad.

Životna sredina

Ne bacajte uređaj sa običnim kućnim otpadom kada mu istekne vek trajanja, već ga predajte sabirnim centrima za reciklažu. Ovim ćete pomoći očuvanju životne sredine.

Garancija i servis

Ukoliko su vam potrebne informacije ili ako imate problem, obratite se Centru za brigu o kupcima kompanije Gorenje u vašoj zemlji (broj telefona možete pronaći u međunarodnom garantnom listu). Ukoliko u vašoj zemlji ne postoji Centar za brigu o korisnicima, posetite lokalnog trgovca Gorenje opremom ili se obratite servisnom odeljenju Gorenje kućnih aparata.

Uređaj je namenjen isključivo za ličnu upotrebu!

**GORENJE
VAM ŽELI MNOGO ZADOVOLJSTVA
PRILIKOM KORIŠĆENJA VAŠEG
UREĐAJA**

Zadržavamo pravo na bilo kakve izmene!

Проверете ја фотографијата А на почетокот на прирачниците.

1. Мерна чаша
2. Капак за сад
3. Сад
4. Моторна единица
5. Тастери СТАРТ / СТОП исклучување и за дотерување брзина
6. Тастери (Процесор на храна; Функција на блендер
7. Блендер за смути за носење
8. Приклучок со нож за мешалка
9. Мал туркач за храна
10. Голем туркач за храна
11. Капак на процесор за храна
12. Процесор на храна
13. Цедалка
14. Мрежа за цедење
15. Диск за матење
16. Сечило
17. Сечило за тесто
18. Оска на сечило
19. Диск за сечкање
20. Диск за сечкање со дебело режење
21. Диск за сечкање со тенко режење
22. Диск за мелење

ВАЖНИ БЕЗБЕДНОСНИ МЕРКИ

Кога користите електрични апарати, секогаш треба да се следат основните безбедносни мерки, вклучувајќи го следново:

- Прочитајте ги сите упатства пред да го користите апаратот. Се препорачува да ги чувате овие упатства на безбедно место за идна употреба.
- Вашиот напон мора да одговара на напонот отпечатан на дното на апаратите. Поврзете го само на наизменична струја.
- За заштита од електричен удар не ставајте го куќиштето на моторот (основата), кабелот или приклучокот во вода или друга течност.
- Внимателен надзор е неопходен кога апаратот го користат или е во близина на деца.
- Исклучете го од штекерот кога не се користи, пред да ги ставите или извадите деловите, и пред чистење.

- Избегнувајте контакт со подвижни делови во секое време.
- Не работете со апаратот со оштетен кабел или приклучок или откако апаратот не функционира или паднал или е оштетен на кој било начин. Вратете го апаратот во најблискиот овластен сервис за преглед, поправка или електрично или механичко прилагодување.
- Употребата на додатоци, вклучително и тегли за конзервирање, кои не се препорачуваат во упатството за употреба, може да предизвика пожар, електричен удар или повреда на лица.
- Не користете го на отворено.
- Не дозволувајте кабелот да виси над работ на масата или шанкот или да допира жешки површини.
- Држете ги рацете и приборот подалеку од подвижни сечила или дискови додека преработувате храна за да го намалите ризикот од тешки повреди на лица или оштетување на процесорот за храна. Може да се користи стругалка, но мора да се користи само кога процесорот за храна не работи.
- Сечилата се остри. Ракувајте внимателно. Кога ракувате со сечилото за сечкање, секогаш држете го за горниот пластичен дел.
- За да го намалите ризикот од повреда, никогаш не ставајте сечила или дискови за сечење на основата без претходно да го ставите садот правилно на место.
- Уверете се дека капакот е безбедно заклучен на своето место пред да работите со апаратот
- Никогаш не додавајте ја храната со рака. Секогаш користете туркач за храна.
- Не обидувајте се да го заобиколате механизмот за блокирање на капакот.
- Секогаш ракувајте со блендерот со затворен капак.
- Кога мешате топли течности, отстранете го централниот дел од дводелниот капак.
- Овој апарат не е наменет за употреба од лица (вклучувајќи деца) со намалени физички, сетилни или ментални способности, или со недостаток на искуство и знаење, освен ако не

- им се дадени надзор или инструкции за користење на апаратот од лице одговорно за нивната безбедност. Децата треба да се надгледуваат за да се уверите дека не си играат со апаратот.
- Овој производ е дизајниран само за употреба во домаќинството. Секоја комерцијална употреба, злоупотреба или непочитување на упатствата ја поништува гаранцијата и го ослободува производителот од секаква одговорност.
 - Не користете го уредот ако некој дел е оштетен.
 - Не потопувајте го уредот, кабелот за напојување или приклучокот во вода или која било друга течност.
 - Уверете се дека капакот е добро заклучен на своето место пред да работите со уредот.
 - Никогаш не ставајте состојки во садот со раце додека уредот е во употреба. Секогаш користете го туркачот за храна.
 - Сечилата се остри. Внимателно ракувајте и чувајте го подалеку од дофат на деца.
 - Исклучете го прекинувачот за напојување и исклучете го напојувањето пред да ги замените додатоките или да ги допрете подвижните делови.
 - Ако кабелот за напојување е оштетен, мора да го замени професионалец од производителот, неговиот сервисен оддел или слична професионална единица за да се избегне опасност.
 - Внимавајте при вадењето на сечилото, празнењето на садот за мешање и при чистењето.
 - Исклучете го напојувањето на блендерот кога не го користите и пред расклопување и чистење.
 - Користете го блендерот само на дадената основа.
 - Проверете дали блендерот е исклучен пред да ја преместите основата.
 - За ваша безбедност, користете само оригинални додатоци и резервни делови соодветни за вашиот уред.
 - Никогаш не отстранувајте го капакот додека сечилото целосно не застане.

- Овој уред е дизајниран за процесирање мали количини; не ги надминувајте количините наведени во овие упатства.
- Не користете го овој апарат за мешање на леплива храна или супстанции.
- Не користете го уредот за други цели од оние наменети.
- За ваша безбедност, овој уред е во согласност со нисконапонски, елекотрмагнетни, еколошки и други електрични стандарди, прописи и директиви.
- Исклучете го уредот и исклучете го напојувањето пред да ги замените додатоките или да се приближите до подвижните делови.
- Не посегнувајте во садот на блендерот со остри сечила за да не се исечете.
- Ниво на бучава: $L_c < 83 \text{ dB(A)}$

Овој уред е означен според европската директива 2012/19/ЕС за отпадна електрична и електронска опрема (ОЕЕО). Ова упатство е рамка на европската важност за враќање и рециклирање на отпадна електрична и електронска опрема.

**ЗАЧУВАЈТЕ ГО ОВА УПАТСТВО!
САМО ЗА ДОМАЌИНСКА УПОТРЕБА!**

Безбедносна брава

За ваша заштита, моделот SBR1500E има вграден безбедносен систем за заклучување. Го спречува работењето на апаратот додека процесорот за храна не се состави правилно. Кога ќе го изберете вашиот додаток (на пример, блендер), мора да го поставите правилно на моторната единица. Можете да користите само еден додаток во исто време. Избраниот додаток е поставен правилно кога знаците на моторната единица и на секој додаток се на иста позиција. Потоа мора да го свртите избраниот додаток во насока на стрелките на часовникот и ќе слушнете „клик“. Кога ќе завршите со работа, мора да го свртите избраниот додаток

спротивно од стрелките на часовникот.

За подобро разбирање, проверете ги фотографиите и објаснувањето во прирачниците.

Упатство за копчиња и тркалце

Кога на тркалцето ќе се прикаже „OFF“, тоа покажува дека производот е во исклучен.

Кога копчето ќе прикаже „ON“, тоа покажува дека производот е вклучен. Вртењето на тркалцето ги прилагодува различните брзини работење: Опсегот на прилагодување на брзината е 1-10. При изборот на функцијата на менување брзини, тркалцето ја прикажува моменталната работна брзина.



Процесор на храна



Функција за мелење



Кога ја користите функцијата за мелење, треба да го завртите тркалцето во насока на стрелките на часовникот за да се прикаже „ON“, а потоа притиснете го копчето за мелење за да ја активирате програмата на производот; ќе работи со полна брзина 30 секунди. За време на работата, копчето го прикажува работното време во одбројување, покажувајќи „30“ (што покажува

вкупно време на работа од 30 секунди).

Функција за матење белка од јајце



Кога ја користите функцијата за матење белка од јајце, треба да го завртите копчето во насока на стрелките на часовникот за да се прикаже „ON“, а потоа притиснете го копчето за матење белка од јајце за да ја активирате програмата; ќе работи со полна брзина 60 секунди. За време на работата, копчето го прикажува работното време во одбројување, покажувајќи „60“ (што покажува вкупно време на работа од 60 секунди).

Функција за месење тесто



Кога ја користите функцијата за месење тесто, треба да го завртите копчето во насока на стрелките на часовникот за да се прикаже „ON“, а потоа притиснете го копчето за месење тесто за да ја активирате програмата; ќе работи со мала брзина 150 секунди. За време на работата, копчето прво прикажува работното време „99“ по одбројувањето до 99 секунди (што покажува вкупно време на работа од 150 секунди).

Функција за цедење



Кога ја користите функцијата за цедење, треба да го завртите копчето во насока на стрелките на часовникот за да се прикаже „ON“, а потоа притиснете го копчето за цедење за да ја активирате програмата; ќе работи со мала брзина 99 секунди. За време на работата, копчето го прикажува работното време во одбројување, покажувајќи „99“ (што покажува вкупно време на работа од 99 секунди).

Функција за рендање и сечење

Кога ја користите функцијата за рендање и сечење, треба да го завртите копчето во насока на стрелките на часовникот за да се прикаже „ON“, а потоа притиснете го копчето за рендање и сечење за да ја активирате програмата; ќе работи со мала брзина 60 секунди. За време на работата, копчето го прикажува работното време во одбројување, покажувајќи „60“ (што покажува вкупно време на работа од 60 секунди).

Функција за сечење ленти и

мелење

Кога користите функција за сечење ленти и мелење, треба да го завртите копчето во насока на стрелките на часовникот за да се прикаже „ON“, а потоа притиснете на копчето за ленти и мелење за да ја активирате програмата; ќе работи со мала брзина 60 секунди. За време на работата, копчето го прикажува работното време во одбројување, покажувајќи „60“ (што покажува вкупно време на работа од 60 секунди).

Функција на блендер



Функција за милкшејк

Кога ја користите функцијата за милкшејк, треба да го завртите копчето во насока на стрелките на часовникот за да се прикаже „ON“, а потоа притиснете го копчето за милкшејк за да ја активирате програмата; ќе работи со полна брзина 60 секунди. За време на работата, копчето го прикажува

работното време во одбројување, покажувајќи „60“ (што покажува вкупно време на работа од 60 секунди).

Функција за дробење мраз

Кога ја користите функцијата за дробење мраз, треба да го завртите копчето во насока на стрелките на часовникот за да се прикаже „ON“, а потоа притиснете го копчето за дробење мраз за да ја активирате програмата; ќе работи во циклуси од 3 секунди вклучено и 4 секунди исклучено, 2 секунди вклучено и 2 секунди исклучено, 3 секунди вклучено и 3 секунди исклучено, 4 секунди вклучено и 3 секунди исклучено, проследено со континуирани 10 секунди. За време на работата, копчето го прикажува работното време во одбројување, покажувајќи „40“ (што покажува вкупно време на работа од 40 секунди).

Функција на овошје и зеленчук

Кога ја користите функцијата овошје и зеленчук, треба да го завртите копчето во насока на стрелките на часовникот за да се прикаже „ON“, а потоа притиснете го копчето за овошје и зеленчук за да ја активирате програмата; ќе работи во циклуси од 2 секунди вклучено и 2 секунди исклучено, по 4 циклуси, ќе работи непрекинато 40 секунди пред да престане. Целиот процес има вкупно време од 56 секунди. За време на работата, копчето го прикажува работното време во одбројување, покажувајќи „56“ (што покажува вкупно време на работа од 56 секунди).

Функција за пире од зеленчук



Кога ја користите функцијата за пире од зеленчук, треба да го завртите копчето во насока на стрелките на часовникот за да се прикаже „ON“, а потоа притиснете го копчето за пире од зеленчук за да ја активирате програмата; ќе работи во циклуси од 2 секунди вклучено и 2 секунди исклучено, по 10 циклуси, ќе работи непрекинато 30 секунди пред да престане. За време на работата, копчето го прикажува работното време во одбројување, покажувајќи „70“ (што покажува вкупно време на работа од 70 секунди).

Функција за сладолед



Кога ја користите функцијата за сладолед, треба да го завртите копчето во насока на стрелките на часовникот за да се прикаже „ON“, а потоа притиснете го копчето за сладолед за да ја активирате програмата; ќе работи 2 секунди вклучено и 3 секунди исклучено, по 10 циклуси, ќе работи континуирано 17 секунди пред да застане, потоа 1 секунда вклучено и 2 секунди исклучено, по 5 циклуси, ќе работи непрекинато 17 секунди пред да запре. Брзината е на максимална ротација. За време на работата, копчето го прикажува работното време во одбројување, покажувајќи „99“ (што покажува вкупно време на работа од 99 секунди).

Функција за чистење



Кога ја користите функцијата за чистење, треба да го завртите копчето во насока на стрелките на часовникот за да се прикаже „ON“, а потоа притиснете го копчето за чистење за да ја активирате програмата; ќе работи во циклуси од 3 секунди вклучено и 3 секунди

исклучено, за 6 циклуси. За време на работата, копчето го прикажува работното време во одбројување, покажувајќи „33“ (што покажува вкупно време на работа од 33 секунди).

Забелешка: Кога избирате функција на копче за работа, функцијата ќе започне и уредот автоматски ќе престане да работи по завршувањето на работното време; при изборот на брзина за работа, производот може да се запре со вртење на копчето спротивно од стрелките на часовникот во положбата „OFF“ по завршувањето на функцијата.

Упатство за употреба

Пред првата употреба, исчистете ги сите делови од опремата.

Инструкции за користење на садот на блендерот:

- Садот за блендирање се користи за правење сокови, дробење мраз, млеко од соја итн.

* Упатство за правење сок.

1. Ставете ги состојките и течностите во садот за блендирање, осигурувајќи се дека вкупниот капацитет не надминува 1,75 литри (слика 1). Ако состојките се премногу големи, исечете ги на мали парчиња пред да ги изблендирате.

2. Зашрафете го капакот на чашата за мешање и малата мерна чаша на садот за блендирање како што е прикажано на (Слика 2).

3. Монтирајте го садот за блендирање на моторната единица како што е прикажано на (слика 3) и завртете го на своето место (слика 4).

4. Приклучете го напојувањето, свртете го копчето во положбата „ON“ и изберете ја соодветната функција на контролната табла (функциите за блендирање вклучуваат милкшејк, овошје и

зеленчук, пире од зеленчук и сладолед) за да почне да работи; производот автоматски ќе престане да ротира кога задачата ќе биде завршена.



Инструкции за правење смути:

1. Ставете коцки мраз со димензии 25mm x 25mm во садот за блендирање, осигурувајќи се дека максималниот број на коцки мраз не надминува 10 парчиња (слика 5).
2. Зашрафете го капакот на садот за блендирање и малата мерна чаша на садот за блендирање како што е прикажано на (слика 6).
3. Монтирајте го садот за блендирање на моторната единица како што е прикажано на (слика 7) и завртете го на своето место (слика 8).
4. Приклучете го напојувањето, свртете го копчето во положбата „ON“ и изберете ја соодветната функција за дробење мраз на контролната табла за да почне да работи; производот автоматски ќе престане да ротира кога задачата ќе биде завршена.



Инструкции за користење на чашката за носење

- Чашата за носење се користи за мелење зрна кафе, сечуан бибер и други суви зрнести состојки или за правење сокови.

* Мелење зрна кафе, сечуан бибер и други суви зрнести состојки.
Забелешка: Кога мелете, чашката за носење и склопот на сечилото мора да бидат суви.

1. Истурете зрна кафе (максимум 60 грама) во чашата за носење(слика 9).
2. Прицврстете го склопот на сечилото на чашата за носење и затегнете го добро (Слика 10).
3. Монтирајте ја чашата за носење на основната единица како што е прикажано на (слика 11) и завртете ја на своето место (слика 12).
4. Приклучете го напојувањето, а потоа свртете го копчето на највисоката положба за да почне да работи уредот; потребни се 30 секунди за мелење, со максимално време на работа од 1 минута. По 1 минута, свртете го копчето во позиција „OFF“ за да ја запрете машината.
5. Почекајте сечилата да престанат да се вртат пред да ја извадите чашата за носење. Отворете го склопот на сечилото на чашата за носење за да го истурите прашокот.

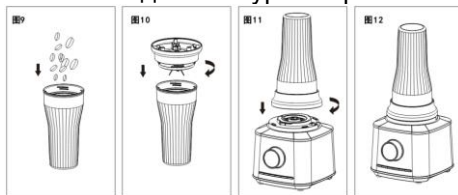

* Правење сок.

1. Ставете ги состојките и течностите во чашата за блендирање, осигурувајќи се дека вкупниот капацитет на состојките и течностите не надминува 0,6L (слика 13). Ако состојките се премногу големи, исечете ги на мали парчиња пред да ги изблендирате.
2. Прицврстете го склопот на сечилото на чашата за носење и затегнете го добро (Слика 14).

3. Монтирајте ја чашата за носење на моторната единица како што е прикажано на (слика 15) и завртете ја на своето место (слика 16).

4. Приклучете го напојувањето, свртете го копчето во положбата „ON“ и изберете ја соодветната функција на контролната табла (функциите за блендирање вклучуваат милкшејк, овошје и зеленчук, пире од зеленчук и сладолед) за да почне да работи; производот автоматски ќе престане да ротира кога задачата ќе биде завршена.

5. Почекајте сечилата да престанат да се вртат пред да ја извадите чашата за носење. Отворете го склопот на сечилото на чашата за носење (како што е прикажано на слика 17) за да го испиете сокот или поставете го капакот на чашата за носење и ставете ја во фрижидер (слики 18 и 19).

прикажано на (слика 22) и завртете го на своето место (слика 23).

3. Приклучете го напојувањето и изберете го копчето за функцијата за цедење на контролната табла за да почне да работи.

4. Исечете го цитрусот на половина и со раката притиснете една половина од цитрусот на цедалката, постојано притискајќи додека не се исцеди повеќе сок, а потоа ставете ја другата половина од цитрусот и продолжете со работа (слика 24). Уредот автоматски ќе престане да работи по 99 секунди.

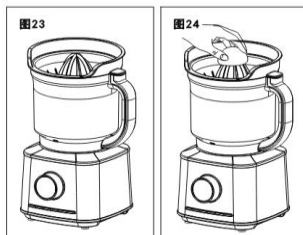
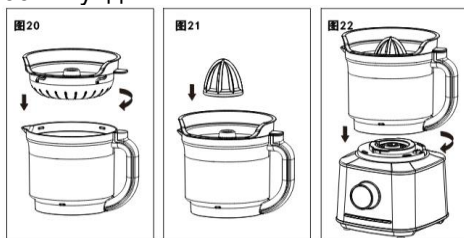

Инструкции за користење на додатокот за мелење месо

• Се користи за мелење разни видови месо

1. Монтирајте го сечилото за мелење месо на оската на сечилото како што е прикажано на (слика 25) и ставете го додатокот за мелење месо во централната оска на садот на процесорот на храна како што е прикажано на (слика 26).

2. Месото исечкајте го на парчиња со димензии 20*20*60 мм и ставете ги во процесорот на храна. Максималната количина на месо за мелење не треба да надминува 500 грама (слика 27).

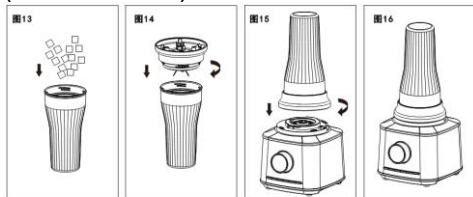

Инструкции за користење на цедалката

• Се користи за цедење на агруми како портокали и грејпфрути во сок.

1. Прикачете ја цедалката на процесорот за храна како што е прикажано на (слика 20). Потоа ставете го конусот во центарот на цедалката како што е прикажано на (Слика 21).

2. Монтирајте го го целиот склоп на моторната единица како што е

3. Прикачете го капакот на процесорот на храна и големиот туркач на храна како што е прикажано на (слика 28), потоа монтирајте го склопот на моторната единица како што е прикажано на (слика 29) и завртете го на своето место (слика 30).

4. Приклучете го напојувањето и изберете го копчето за функцијата за мелење месо на контролната табла. Производот ќе почне да работи; автоматски ќе престане да работи по 30 секунди.

3. Поставете го капакот на процесорот за храна и големиот туркач како што е прикажано на (слика 34), потоа монтирајте на моторната единица како што е прикажано на (слика 35) и завртете го на своето место.

4. Приклучете го напојувањето и изберете го копчето за функцијата за месење тесто на контролната табла за да почне да работи.

5. Откако производот ќе почне да ротира, полака додајте 150 милилитри вода низ големиот отвор на туркачот на храна (слика 36).

6. Производот автоматски ќе престане да работи по 150 секунди.

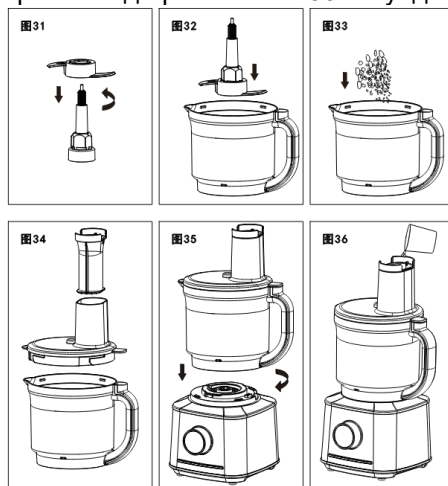
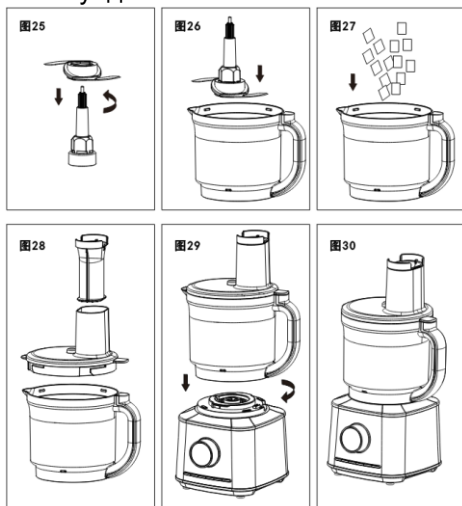

Упатство за употреба на сечилото за месење тесто

- Се користи за месење тесто за правење леб, пица и колачиња.

1. Поставете го сечилото за месење тесто на оската на сечилото како што е прикажано на (слика 31) и ставете го додатокот за месење тесто во централната оска на процесорот на храна како што е прикажано на (слика 32).

2. Истурете 300 грама брашно во процесорот на храна (слика 33). Односот на брашно и вода треба да биде приближно 2:1.

Инструкции за користење на дискот за матење белка од јајце

- Се користи за матење крем сирење, матење јајца и мешање инстант десерти за кои е потребно додавање вода.

1. Прицврстете го дискот за матење на оската на сечилото како што е прикажано на (слика 37) и ставете го додатокот за дискот за матење во централната оска на процесорот на храна како што е прикажано на (слика 38).

2. Подготвените белки (од 1 до 6 белки) ставете ги во садот.
3. Поставете го капакот на садот на процесорот за храна и големиот туркач на храна како што е прикажано на (слика 39), потоа монтирајте го склопот на моторната единица како што е прикажано на (слика 40) и завртете го на своето место.
4. Приклучете го напојувањето и изберете го функциското копче за матење на белки на контролната табла за да почне да работи. Производот автоматски ќе престане да работи по 60 секунди.



Инструкции за користење на дискот за рендање

- Се користи за рендање овошје и зеленчук на ленти.
1. Прикачете го дискот за сечење и оската на сечилото на садот на процесорот за храна како што е прикажано на (слика 41), потоа поставете го капакот на садот на процесорот на храна како што е прикажано на (слика 42).
 2. Поставете го склопот на моторната единица како што е прикажано на (слика 43) и завртете го на своето место.
 3. Приклучете го напојувањето и изберете го копчето за функцијата за рендање и мелење на контролната табла за да почне да работи.
 4. Внесете ги состојките низ отворот на капакот на садот за процесирање на храната, користејќи го туркачот за да ја турнете храната надолу (слика 44). За големи состојки, користете го големиот туркач, за мала храна, оставете го големиот туркач на

капакот и искористете го малиот туркач за директно да ги притиснете состојките). Производот автоматски ќе престане да работи по 60 секунди.

Забелешка: Не користете други туркачи, лажици, стапчиња за јадење или било кој друг прибор за да ги притиснете состојките. За таа цел мора да ги користите обезбедените големи/мали туркачи.



Инструкции за користење на дискот за режење и рендање

- Се користи за сечење овошје и зеленчук на дебели парчиња и ленти.
- Дискот за режење и рендање доаѓа во два вида: еден за дебели парчиња и ленти и друг за тенки парчиња и ленти. Секој диск има две страни, едната за режење, а другата за рендање. Изберете ја соодветната функција според вашите потреби.



1. Прицврстете го дискот за дебело режење и рендање и оската на сечилото на садот за подготовка на храна како што е прикажано на (слика 45), а потоа поставете го капакот на чашата за подготовка на храна како што е прикажано на (слика 46).
2. Ставете го склопот на моторната единица како што е прикажано на (слика 47) и завртете го на своето место.
3. Приклучете го напојувањето и изберете го копчето за функцијата за режење и рендање на контролната табла за да почне да работи.

4. Внесете ги состојките низ отворот на капакот на садот, користејќи го туркачот за цврсто да ја турнете храната надолу (слика 48). За големи состојки, користете го големиот туркач за да притиснете надолу, за мала храна, оставете го големиот туркач на капакот и искористете го малиот туркач за директно да ги притиснете состојките). Производот автоматски ќе престане да работи по 60 секунди.



Инструкции за користење на дискот за мелење

- Се користи за мелење суров компир и тврдо сирење во пире; мелените компири може да се користат за правење палачинки од компири или топчиња од компири.

5. Прицврстете го дискот за мелење и оската на сечилото на садот за процесирање на храна како што е прикажано на (слика 49), потоа поставете го капакот на чашата за подготовка на храна како што е прикажано на (слика 50).

6. Ставете го склопот на моторната единица како што е прикажано на (слика 51) и завртете го на своето место.

7. Приклучете го напојувањето и изберете го копчето за функцијата за дробење и мелење на контролната табла за да почне да работи.

8. Внесете ги состојките низ отворот на капакот на садот, користејќи го туркачот за цврсто да ја турнете храната надолу (слика 52). За големи состојки, користете ја големата шипка за притискање за да притиснете надолу, за мала храна, оставете го

големиот туркач на капакот и искористете го малиот туркач за директно да ги притиснете состојките). Производот автоматски ќе престане да работи по 60 секунди.



Внимание: Не ставајте жешки состојки во садот за блендирање, чашата за носење или садот на процесорот на храна. Оставете ја храната да се излади неколку минути пред да ја подготвите.

Одржување и чистење

1. Исклучете го производот само откако ќе престане да работи и ќе го извадите приклучокот од кабелот за напојување. Секогаш исклучувајте го кабелот за напојување пред да го чистите производот.
2. Не ставајте ја моторната единица и додатоците во стерилизатор, машина за миење садови или машна сушење за чистење, дезинфекција или сушење.
3. Основната единица треба да се брише само со крпа и не треба да се мие со вода за да се спречи истекување на струја и дефекти; сите други делови може да се мијат со вода (за да се спречи деформација поради високите температури, користете вода под 60 степени Целзиусови за перење и строго е забранете миење со врела вода).
4. По чистењето, ставете го производот на чисто, добро проветрено место за да се исуши на воздух пред повторно да го користите.
5. Сечилата се многу остри; внимавајте да не се исечете додека чистите. Може да носите заштитни ракавици при чистење.

6. За чистење, можете да истурите до 0,5L млака вода во садот за блендирање, садот за подготовка на храна или чашата за носење и додадете неколку капки детергент; по повторното составување, приклучете го напојувањето и изберете ја функцијата за чистење за да почне да работи. Производот автоматски ќе престане откако ќе заврши циклусот на чистење.

7. Кога не го користите подолг период, исчистете го и исушете го производот, потоа спакувајте го во оригиналната кутија за пакување и чувајте го на суво, добро проветрено место за да спречите влагата да влијае на неговата употреба.

Животна средина

Не фрлајте го апаратот со вообичаениот отпад од домаќинството на крајот од неговиот животен век, туку предадете го на официјално место за собирање за рециклирање. Со тоа помагате да се зачува животната средина.

Гаранција и услуга

Ако ви требаат информации или ако имате проблем, контактирајте го Центарот за грижа за корисници на Горење во вашата земја (неговиот телефонски број се наоѓа во гаранцискиот лист). Ако нема Центар за грижа за корисници во вашата земја, одете кај вашиот локален продавач на Горење или контактирајте со Сервисот на домашните апарати на Горење .

Само за лична употреба!

**ГОРЕЊЕ
ВИ ПОСАКУВА МНОГУ
ЗАДОВОЛСТВО ПРИ КОРИСТЕЊЕ
НА ВАШИОТ АПАРАТ**

**Го задржуваме правото на какви било
измени!**

Check the photo A at the beginning of the manuals.

1. Measuring cup
2. Jar Lid
3. Jar
4. Main body
5. START / STOP regulation button
6. Preset programs Blender / food processor
7. Smoothie (travel) blender
8. Cutting blade for blender
9. Go blender lid
10. Small food pusher
11. Big food pusher
12. Food processor lid
13. Food processor
14. Squeezer
15. Squeezer net
16. Beater disc
17. Blade
18. Dough blade
19. Blade shaft
20. Slicing cutting disc
21. Thick-slicing cutting disc
22. Thin-slicing cutting disc
23. Minced cutting disc

IMPORTANT SAFEGUARDS

When using electrical appliances, basic safety precautions should always be followed, including the following:

- Read all instructions before using the appliance. It is suggested that you keep these instructions in a safe place for future references.
- Your voltage must correspond to the voltage printed on the bottom of the appliances. Connect to alternating current only.
- To protect against electrical shock do not put the motor housing (base), cord or plug in water or other liquid.
- Close supervision is necessary when the appliance is used by or near children.
- Unplug from outlet when not in use, before putting on or taking off parts, and before cleaning.
- Avoid contacting moving parts at all times.
- Do not operate the appliance with a damaged cord or plug or after the appliance malfunctions, or is dropped or damaged in any manner. Return the appliance to the nearest authorized service facility for examination, repair or electrical or mechanical adjustment.
- The use of attachments including canning jars not recommended in the instruction manual may cause fire, electric shock or injury to persons.
- Do not use outdoors.
- Do not let cord hang over edge of table or counter, or touch hot surfaces.
- Keep hands and utensils away from moving blades or discs while processing food to reduce the risk of severe injury to persons or damage to the food processor. A scraper may be used but must be used only when the food processor is not running.
- Blades are sharp. Handle carefully. When handling the chopper blade, always hold it by the upper plastic part.
- To reduce the risk of injury, never place cutting blades or discs on the base without first putting bowl properly in place.
- Be certain cover is securely locked in place before operating appliance
- Never feed food by hand. Always use food pusher.

- Do not attempt to defeat the cover interlock mechanism.
- Always operate blender with cover in place.
- When blending hot liquids, remove center piece of two-piece cover.
- This appliance is not intended for use by persons (including children) with reduced physical, sensory or mental capabilities, or lack of experience and knowledge, unless they have been given supervision or instruction concerning use of the appliance by a person responsible for their safety. Children should be supervised to ensure that they do not play with the appliance.
- This product is designed for household use only. Any commercial use, misuse, or failure to follow instructions voids the warranty and relieves the manufacturer of any responsibility.
- Do not use the machine if any part is damaged.
- Do not immerse the device, power cord, or plug in water or any other liquid.
- Ensure the lid is securely locked in place before operating the device.
- Never put ingredients into the container with your hands while the device is in use. Always use the food pusher.
- The blades are sharp. Handle with care and store out of reach of children.
- Turn off the power switch and disconnect the power before replacing attachments or touching moving parts.
- If the power cord is damaged, it must be replaced by a professional from the manufacturer, its service department, or a similar professional unit to avoid danger.
- Be careful when removing the cutting blade, emptying the mixing bowl, and during cleaning.
- Disconnect the power to the blender when not in use and before disassembly and cleaning.
- Use the blender only on the provided base.
- Make sure the blender is turned off before moving the base.
- For your safety, use only original accessories and spare parts suitable for your device.
- Never remove the lid until the blade has completely stopped.
- This device is designed for small-scale processing; do not exceed the quantities indicated in these instructions.
- Do not use this appliance to mix glutinous foods or substances.
- Do not use the device for purposes other than those intended.
- For your safety, this appliance complies with low voltage, electromagnetic compatibility, environmental, and other electrical standards, regulations, and directives.
- Turn off the device and disconnect the power before replacing attachments or approaching moving parts.
- Do not reach into the blender jar with sharp blades to avoid cutting yourself.
- Noise level: $L_c < 83 \text{ dB(A)}$

This appliance is marked according to the European directive 2012/19/EC on Waste Electrical and Electronic Equipment (WEEE). This guideline is the frame of a European-wide validity of return and recycling on Waste Electrical and Electronic Equipment.

SAVE THESE INSTRUCTIONS! FOR HOUSEHOLD USE ONLY!

Safety lock

For your own protection the model SBR1500E has built-in safety lock system. It prevents the run of the appliance until the food processor is not assembled correctly.

When you choose your accessory (for example, blender), you must place it properly on the motor unit.

You can use only one accessory at the same time. The chosen accessory is placed correctly when the signs on the motor unit and on each accessory are in the same way. Then you must turn selected accessory clockwise and you will hear a "click".

When finished the working, you must turn the chosen accessory anti-clockwise.

For better understanding check the photos and explanation on manuals.

Button and knob instruction

When the knob displays "OFF", it indicates that the product is in the power-off state.

When the knob displays "ON", it indicates that the product is in the power-on state.

Turning the knob adjusts the different gear positions for operation: The gear adjustment range is 1-10. When selecting the gear function for work, the knob displays the actual working gear position.

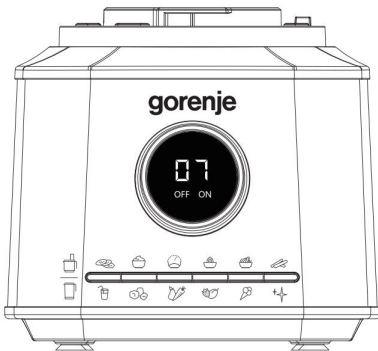

Food processor



Mincing function



When using the mincing function, you need to turn the knob clockwise to display "ON", and then press the mincing button to activate the product's program; it will work at full speed for 30 seconds. During operation, the knob displays the working time in countdown, showing "30" (indicating a total working time of 30 seconds).

Whipping Egg White Function



When using the whipping egg white function, you need to turn the knob clockwise to display "ON", and then press the whipping egg white button to activate the program; it will work at full speed for 60 seconds. During operation, the knob displays the working time in countdown, showing "60" (indicating a total working time of 60 seconds).

Kneading Dough Function



When using the kneading dough function, you need to turn the knob clockwise to display "ON", and then press the kneading dough button to activate the program; it will work at low speed for 150 seconds. During operation, the knob first displays a square box, and then shows the working time "99" after counting down to 99 seconds (indicating a total working time of 150 seconds).

Juicing Function



When using the juicing function, you need to turn the knob clockwise to display "ON", and then press the juicing button to activate the program; it will work at low speed for 99 seconds. During operation, the knob displays the working time in countdown, showing

"99" (indicating a total working time of 99 seconds).

Shredding and Slicing Function

When using the shredding and slicing function, you need to turn the knob clockwise to display "ON", and then press the shredding and slicing button to activate the program; it will work at low speed for 60 seconds. During operation, the knob displays the working time in countdown, showing "60" (indicating a total working time of 60 seconds).

Cutting Strips and Grinding Function

When using the cutting strips and grinding function, you need to turn the knob clockwise to display "ON", and then press the cutting strips and grinding button to activate the program; it will work at low speed for 60 seconds. During operation, the knob displays the working time in countdown, showing "60" (indicating a total working time of 60 seconds).

Blender function



Milkshake Function

When using the milkshake function, you need to turn the knob clockwise to display "ON", and then press the milkshake button to activate the program; it will work at full speed for 60 seconds. During operation, the knob displays the working time in countdown, showing "60" (indicating a total working time of 60 seconds).

Ice Crushing Function

When using the ice crushing function, you need to turn the knob clockwise to display "ON", and then press the ice crushing button to activate the program;

it will work in cycles of 3 seconds on and 4 seconds off, 2 seconds on and 2 seconds off, 3 seconds on and 3 seconds off, 4 seconds on and 3 seconds off, 4 seconds on and 2 seconds off, followed by a continuous 10 seconds. During operation, the knob displays the working time in countdown, showing "40" (indicating a total working time of 40 seconds).

Fruits and Vegetables Function

When using the fruits and vegetables function, you need to turn the knob clockwise to display "ON", and then press the fruits and vegetables button to activate the program; it will work in cycles of 2 seconds on and 2 seconds off, after 4 cycles, it will work continuously for 40 seconds before stopping. The entire process has a total time of 56 seconds. During operation, the knob displays the working time in countdown, showing "56" (indicating a total working time of 56 seconds).

Vegetable Puree Function

When using the vegetable puree function, you need to turn the knob clockwise to display "ON", and then press the vegetable puree button to activate the program; it will work in cycles of 2 seconds on and 2 seconds off, after 10 cycles, it will work continuously for 30 seconds before stopping. During operation, the knob displays the working time in countdown, showing "70" (indicating a total working time of 70 seconds).

Ice Cream Function

When using the ice cream function, you need to turn the knob clockwise to display "ON", and then press the ice cream button to activate the program; it will work for 2 seconds on and 3 seconds off, after 10 cycles, it will work continuously for 17 seconds before

stopping, then 1 second on and 2 seconds off, after 5 cycles, it will work continuously for 17 seconds before stopping. The speed is at the maximum rotation. During operation, the knob displays the working time in countdown, showing "99" (indicating a total working time of 99 seconds).



Cleaning Function

When using the cleaning function, you need to turn the knob clockwise to display "ON", and then press the cleaning button to activate the program; it will work in cycles of 3 seconds on and 3 seconds off, for 6 cycles. During operation, the knob displays the working time in countdown, showing "33" (indicating a total working time of 33 seconds).

Note: When selecting a button function for operation, the function will start and the product will automatically stop working after the working time ends; when selecting a gear for operation, the product can be stopped by rotating the knob counterclockwise to the "OFF" position after the task is completed.

Instruction for use

Before using for the first time, clean all parts of the equipment.

Instructions for using the blending cup:

- The blending cup is used for making juices, crushing ice, soy milk, etc.

* Instructions for making juice.

1. Place the ingredients and liquids into the blending cup, ensuring the total capacity does not exceed 1.75L (Figure 1). If the ingredients are too large, cut them into small pieces before blending.
2. Screw the blending cup lid and the small measuring cup onto the blending cup as shown in (Figure 2).
3. Install the blending cup onto the base unit as shown in (Figure 3), and rotate it into place (Figure 4).

4. Plug in the power, turn the knob to the "ON" position, and select the corresponding function on the control panel (the blending functions include milkshake, fruits and vegetables, vegetable puree, and ice cream) to start working; the product will automatically stop rotating when the task is completed.



Instructions for Making Smoothies:

1. Place ice cubes measuring 25mm x 25mm into the blending cup, ensuring that the maximum number of ice cubes does not exceed 10 pieces (Figure 5).
2. Screw the blending cup lid and the small measuring cup onto the blending cup as shown in (Figure 6).
3. Install the blending cup onto the base unit as shown in (Figure 7), and rotate it into place (Figure 8).
4. Plug in the power, turn the knob to the "ON" position, and select the corresponding ice crushing function on the control panel to start working; the product will automatically stop rotating when the task is completed.



Instructions for Using the Travel Cup

- The travel cup is used for grinding coffee beans, Sichuan peppercorns, and other dry granular ingredients, or for making juices.

* Grinding coffee beans, Sichuan peppercorns, and other dry granular ingredients.

Note: When grinding, the travel cup and the blade assembly must be dry.

1. Pour coffee beans (maximum 60 grams) into the travel cup (Figure 9).
2. Attach the blade assembly to the travel cup and tighten it securely (Figure 10).
3. Install the travel cup onto the base unit as shown in (Figure 11), and rotate it into place (Figure 12).
4. Plug in the power, then turn the knob to the highest position to start the product working; it takes 30 seconds to grind, with a maximum working time of 1 minute. After 1 minute, turn the knob to the "OFF" position to stop the machine.
5. Wait for the blades to stop rotating before removing the travel cup. Open the blade assembly of the travel cup to pour out the powder.

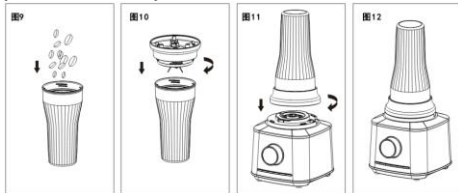

* Making Juice.

1. Place the ingredients and liquids into the blending cup, ensuring that the total capacity of ingredients and liquids does not exceed 0.6L (Figure 13). If the ingredients are too large, cut them into small pieces before blending.
2. Attach the blade assembly to the travel cup and tighten it securely (Figure 14).
3. Install the travel cup onto the base unit as shown in (Figure 15), and rotate it into place (Figure 16).
4. Plug in the power, turn the knob to the "ON" position, and select the corresponding function on the control panel (the blending functions include milkshake, fruits and vegetables,

vegetable puree, and ice cream) to start working; the product will automatically stop rotating when the task is completed.

5. Wait for the blades to stop rotating before removing the travel cup. Open the blade assembly of the travel cup (as shown in Figure 17) to drink the juice or replace the travel cup lid and refrigerate it (Figures 18 and 19).

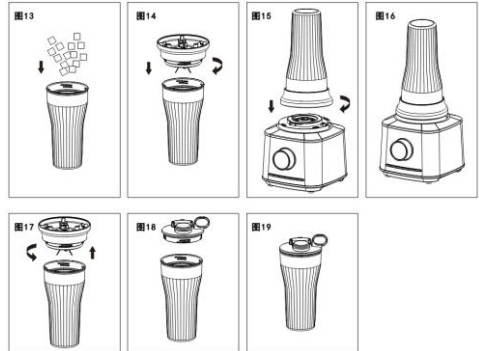

Instructions for Using the Press Screen

- Used for pressing citrus fruits like oranges and grapefruits into juice.
1. Attach the press screen to the food preparation cup as shown in (Figure 20). Then place the presser into the center of the press screen as shown in (Figure 21).
 2. Install the entire food preparation cup assembly onto the base unit as shown in (Figure 22), and rotate it into place (Figure 23).
 3. Plug in the power and select the juicing function button on the control panel to start working.
 4. Cut the citrus fruit in half and press one half of the citrus fruit onto the presser with your hand, continuously pressing until no more juice is extracted, then replace with the other half of the citrus fruit and continue working (Figure 24). The machine will automatically stop working after 99 seconds.

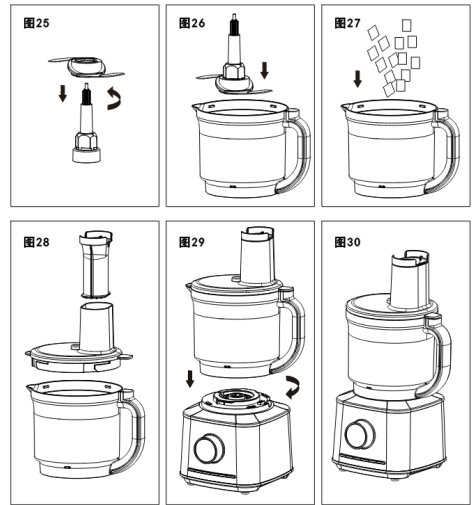
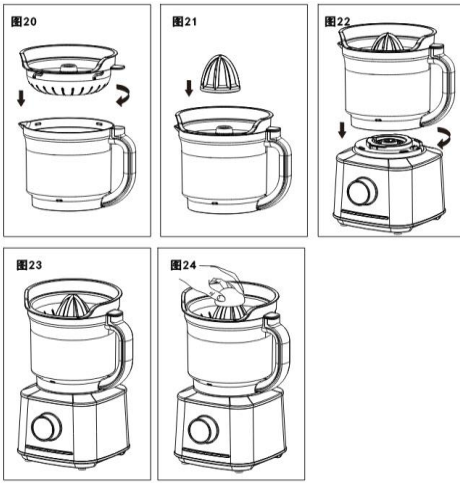

Instructions for Using the Meat Grinder Attachment

- Used for chopping various types of meat

1. Install the meat grinder blade onto the blade shaft as shown in (Figure 25), and place the meat grinder attachment into the center axis of the food preparation cup as shown in (Figure 26).
2. Cut the meat into pieces measuring 20*20*60 mm and place them into the food preparation cup. The maximum amount of meat for grinding should not exceed 500 grams (Figure 27).
3. Attach the lid of the food preparation cup and the large pressing rod as shown in (Figure 28), then install the food preparation cup assembly onto the base unit as shown in (Figure 29), and rotate it into place (Figure 30).
4. Plug in the power and select the meat grinding function button on the control panel. The product will start working; it will automatically stop working after 30 seconds.

Instructions for Using the Dough Kneading Blade

- Used for kneading dough for making bread, pizza, and cookies.

1. Install the dough kneading blade onto the blade shaft as shown in (Figure 31), and place the dough kneading attachment into the center axis of the food preparation cup as shown in (Figure 32).
2. Pour 300 grams of flour into the food preparation cup (Figure 33). The ratio of flour to water should be approximately 2:1.
3. Attach the lid of the food preparation cup and the large pressing rod as shown in (Figure 34), then install the food preparation cup assembly onto the base unit as shown in (Figure 35), and rotate it into place.
4. Plug in the power and select the dough kneading function button on the control panel to start working.
5. After the product starts rotating, slowly add 150 milliliters of water through the large pressing rod opening (Figure 36).
6. The product will automatically stop working after 150 seconds.

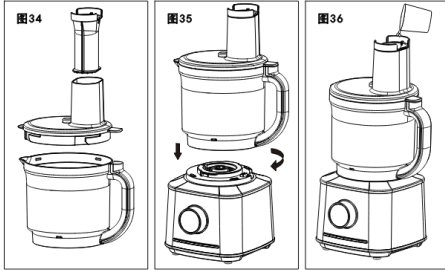
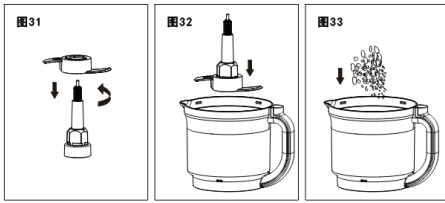

Instructions for Using the Shredding Disc

- Used for cutting fruits and vegetables into strips.

1. Attach the shredding disc and blade shaft to the food preparation cup as shown in (Figure 41), then attach the lid of the food preparation cup as shown in (Figure 42).

2. Install the food preparation cup assembly onto the base unit as shown in (Figure 43), and rotate it into place.

3. Plug in the power and select the shredding and grinding function button on the control panel to start working.

4. Feed the ingredients through the lid opening of the food preparation cup, using the pressing rod to push the food downward (Figure 44). For large ingredients, use the large pressing rod to push down, for small foods, leave the large pressing rod on the lid and use the small pressing rod to press the ingredients directly). The product will automatically stop working after 60 seconds.

Note: Do not use other pressing rods, spoons, chopsticks, or any other utensils to press the ingredients. You must use the provided large/small pressing rods for this purpose.



Instructions for Using the Egg White Disc

- Used for whipping cream cheese, beating eggs, and mixing instant desserts that require the addition of water.

1. Attach the egg white disc to the blade shaft as shown in (Figure 37), and place the egg white disc attachment into the center axis of the food preparation cup as shown in (Figure 38).

2. Place the prepared egg whites (from 1 to 6 egg whites) into the food preparation cup.

3. Attach the lid of the food preparation cup and the large pressing rod as shown in (Figure 39), then install the food preparation cup assembly onto the base unit as shown in (Figure 40), and rotate it into place.

4. Plug in the power and select the egg white beating function button on the control panel to start working. The product will automatically stop working after 60 seconds.

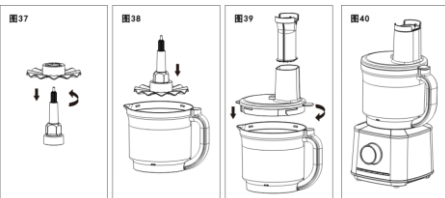

Instructions for Using the Slicing and Shredding Disc

- Used for cutting fruits and vegetables into thick slices and strips.
 - The slicing and shredding disc comes in two types: one for thick slices and strips, and another for thin slices and strips. Each disc has two sides, one for slicing and the other for shredding. Choose the appropriate function according to your needs.



1. Attach the thick slicing and shredding disc and blade shaft to the food preparation cup as shown in (Figure 45), then attach the lid of the food preparation cup as shown in (Figure 46).
2. Place the food preparation cup assembly onto the base unit as shown in (Figure 47), and rotate it into place.
3. Plug in the power and select the slicing and shredding function button on the control panel to start working.
4. Feed the ingredients through the lid opening of the food preparation cup, using the pressing rod to push down firmly on the food (Figure 48). For large ingredients, use the large pressing rod to push down, for small foods, leave the large pressing rod on the lid and use the small pressing rod to press the ingredients directly). The product will automatically stop working after 60 seconds.



Instructions for Using the Grinding Disc

- Used for grinding raw potatoes and hard cheese into a puree; the ground

potatoes can be used to make potato pancakes or potato balls.

5. Attach the grinding disc and blade shaft to the food preparation cup as shown in (Figure 49), then attach the lid of the food preparation cup as shown in (Figure 50).
6. Place the food preparation cup assembly onto the base unit as shown in (Figure 51), and rotate it into place.
7. Plug in the power and select the shredding and grinding function button on the control panel to start working.
8. Feed the ingredients through the lid opening of the food preparation cup, using the pressing rod to push down firmly on the food (Figure 52). For large ingredients, use the large pressing rod to push down, for small foods, leave the large pressing rod on the lid and use the small pressing rod to press the ingredients directly). The product will automatically stop working after 60 seconds.



Attention: Do not put hot ingredients into the blending cup, travel cup, or food preparation cup. Allow the food to cool for a few minutes before preparing.

Maintenance and Cleaning

1. Clean the product only after it has stopped working and the power cord plug has been removed. Always unplug the power cord before cleaning the product.
2. Do not place the base unit and accessories in a sterilizer, dishwasher,

or dryer for cleaning, disinfecting, or drying.

For personal use only!

3. The base unit should be wiped clean with a cloth only and should not be washed with water to prevent electrical leakage and malfunctions; all other parts can be washed with water (to prevent deformation due to high temperatures, please use water below 60 degrees Celsius for washing, and strictly prohibit washing with boiling water).

4. After cleaning, please place the product in a clean, well-ventilated place to air dry before using it again.

5. The blades are very sharp; be careful not to cut yourself while cleaning. You may wear protective gloves when cleaning.

6. For cleaning, you can pour up to 0.5L of lukewarm water into the blending cup, food preparation cup, or travel cup, and add a few drops of detergent; after reassembling, plug in the power and select the cleaning function to start working. The product will automatically stop after the cleaning cycle is complete.

7. When not in use for an extended period, clean and dry the product, then pack it into the original packaging box, and store it in a dry, well-ventilated place to prevent moisture from affecting its use.

Environment

Do not throw away the appliance with the normal household waste at the end of its life, but hand it in at an official collection point for recycling. By doing this, you help to preserve the environment.

Guarantee & service

If you need information or if you have a problem, please contact the Gorenje Customer Care Centre in your country (you find its phone number in the worldwide guarantee leaflet). If there is no Customer Care Centre in your country, go to your local Gorenje dealer or contact the Service department of Gorenje domestic appliances.

**GORENJE
WISHES YOU A LOT OF PLEASURE
WHEN USING YOUR APPLIANCE**

We reserve the right to any modifications!

Verificați poza A de la începutul manualului.

1. Cupă pentru măsurat
2. Capac pentru borcan
3. Borcan
4. Unitatea principală
5. Buton START / STOP / reglare
6. Butoane (Robot de bucătărie, Funcția Blender)
7. Blender (de călătorie) pentru smoothie
8. Lamă de tăiere pentru râșniță cafea și blender
9. Presor mic pentru alimente
10. Presor mare pentru alimente
11. Capacul robotului de bucătărie
12. Robot de bucătărie
13. Storcător
14. Sita storcătorului
15. Accesoriu pentru bătut
16. Lamă
17. Lamă pentru aluat
18. Axul lamei
19. Accesoriu pentru feliat și tăiat
20. Accesoriu pentru feliat gros
21. Accesoriu pentru feliat subțire
22. Accesoriu pentru tocat și tăiat

INSTRUCȚIUNI IMPORTANTE DE SIGURANȚĂ

Atunci când utilizați aparate electrice, trebuie să vă luați întotdeauna măsuri de siguranță de bază, inclusiv cele de mai jos:

- Citiți toate instrucțiunile înainte de a folosi acest aparat. Vă sugerăm să păstrați aceste instrucțiuni într-un loc sigur pentru consultări viitoare.
- Tensiunea rețelei trebuie să corespundă tensiunii specificate pe partea de jos a aparatului. Vă rugăm să conectați aparatul doar la curent alternativ.
- Pentru a vă proteja împotriva riscului de electrocutare, nu introduceți carcasa (baza acesteia), cablul sau ștecherul în apă sau în alt lichid.
- Este necesară supravegherea atentă atunci când aparatele sunt utilizate de copii sau în apropierea acestora.
- Deconectați-l de la priză atunci când nu este utilizat, înainte de a pune sau scoate componente și înainte de curățare.
- Evitați întotdeauna contactul cu componentele mobile.
- Nu utilizați aparate care au cablul sau ștecherul deteriorat, sau dacă au funcționat defectuos sau au fost scăpate sau deteriorate în orice mod. Returnați aparatul la cel mai apropiat service autorizat pentru verificare, reparație sau pentru reglare electrică sau mecanică.
- Utilizarea accesoriilor, inclusiv borcane pentru conserve, care nu sunt recomandate în manualul de instrucțiuni, poate provoca incendiu, electrocutare sau vătămări corporale.
- Nu folosiți aparatul în aer liber.
- Nu lăsați cablul să atârne peste marginea mesei sau blatului sau să atingă suprafețe fierbinți.
- Țineți mâinile și ustensilele departe de lamele sau discurile în mișcare în timpul procesării alimentelor, pentru a reduce riscul de rănire gravă a persoanelor sau de deteriorare a robotului de bucătărie. Puteți folosi o racletă doar atunci când robotul nu este în funcțiune.
- Lamele sunt ascuțite. Manevrați cu atenție. Atunci când manevrați lama pentru tocat, țineți-o întotdeauna de partea superioară din plastic
- Pentru a reduce riscul de rănire, nu așezați niciodată lamele sau discurile pe bază fără să fixați mai întâi bolul în poziția corectă.

- Înainte de utilizare, asigurați-vă că furtunul este blocat în poziție.
- Nu introduceți niciodată alimentele cu mâna. Folosiți întotdeauna presorul pentru alimente.
- Nu încercați să dezactivați mecanismul de blocare a capacului.
- Utilizați întotdeauna blenderul cu capacul pus.
- Atunci când amestecați lichide fierbinți, scoateți piesa centrală a capacului din două piese.
- Acest aparat nu este conceput pentru a fi utilizat de persoane (inclusiv copii) cu deficiențe fizice sau mentale sau de persoane lipsite de experiență și cunoștințe, dacă nu au fost instruite în prealabil cu privire la utilizarea aparatului sau supravegheate de către persoana responsabilă de siguranța acestora. Copiii trebuie supravegheați pentru a vă asigura că nu se joacă cu aparatul.
- Acest aparat este conceput numai pentru uz casnic. Orice utilizare comercială, utilizare necorespunzătoare sau nerespectare a instrucțiunilor anulează garanția și exonerează producătorul de orice răspundere.
- Nu utilizați acest aparat dacă oricare dintre componente este deteriorată.
- Nu scufundați aparatul, cablul sau ștecherul în apă sau în orice alt lichid.
- Înainte de a utiliza aparatul, asigurați-vă că ați fixat capacul în poziție.
- În timp ce aparatul este în funcțiune, nu introduceți niciodată ingrediente în recipient cu mâna. Folosiți întotdeauna presorul pentru alimente.
- Lamele sunt ascuțite. Manevrați aparatul cu grijă și nu îl lăsați la îndemâna copiilor.
- Opriți butonul de alimentare și deconectați aparatul de la priză înainte de a înlocui accesoriile sau înainte de a atinge părțile mobile.
- În cazul în care cablul de alimentare este deteriorat, acesta trebuie înlocuit de către o persoană specializată din partea producătorului, de către departamentul de service al producătorului sau alte astfel de persoane calificate, pentru a evita pericolele.
- Aveți grijă atunci când scoateți lama pentru tăiat, când goliți bolul pentru amestecare și în timpul curățării.
- Deconectați blenderul de la priză atunci când nu îl folosiți sau înainte de demontare și curățare.
- Utilizați blenderul numai împreună cu baza furnizată.
- Înainte de a muta baza, asigurați-vă că blenderul este oprit.
- Pentru siguranța dumneavoastră, utilizați doar accesoriile și piesele de schimb originale potrivite pentru aparatul dumneavoastră.
- Nu îndepărtați niciodată capacul înainte ca blenderul să se oprească complet.
- Acest aparat este destinat pentru prelucrarea cantităților mici; nu depășiți cantitățile specificate în aceste instrucțiuni.
- Nu utilizați acest aparat pentru a amesteca alimente sau substanțe lipicioase.

- Nu utilizați acest aparat în alte scopuri decât acelea pentru care a fost conceput.
- Pentru siguranța dumneavoastră, acest aparat respectă standardele de joasă tensiune, compatibilitate electromagnetică, mediu și alte standarde, reglementări și directive electrice.
- Opiți butonul de alimentare și deconectați aparatul de la priză înainte de a înlocui accesoriile sau înainte de a atinge părțile mobile.
- Pentru a evita tăieturile, nu introduceți obiecte cu lamă ascuțită în paharul blenderului.
- Nivel de zgomot: Lc < 83 dB(A)

Acest aparat este marcat în conformitate cu Directiva Europeană 2012/19/CE, Deșeurile de echipamente electrice și electronice (DEEE). Prezentul ghid reprezintă cadrul unei valabilități la nivel european a returnării și reciclării deșeurilor de echipamente electrice și electronice.

PĂSTRAȚI ACESTE INSTRUCȚIUNI! NUMAI PENTRU UZ CASNIC!

Blocare de siguranță

Pentru siguranța dumneavoastră, modelul SBR1500E are încorporat un sistem de blocare de siguranță. Acesta împiedică funcționarea aparatului până când robotul de bucătărie nu este asamblat corect.

Atunci când vă alegeți accesoriile (de exemplu, blender), trebuie să le așezați corespunzător pe unitatea motorizată.

Puteți utiliza un singur accesoriu în același timp. Accesoriul pe care l-ați ales este așezat corect în momentul în care semnele marcate pe unitatea motorizată și pe fiecare accesoriu sunt în aceeași direcție. Apoi trebuie să rotiți accesoriul ales în sensul acelor de ceasornic și se va auzi un „click”. După ce ați finalizat procesul, rotiți accesoriul ales în sens contrar acelor de ceasornic.

Pentru a înțelege mai bine, vă rugăm să consultați fotografiile și explicațiile din manuale.

Instrucțiuni pentru butoane și comutatoare

Atunci când pe comutator este afișat „OFF”, acest lucru înseamnă că aparatul este oprit.

Atunci când pe comutator este afișat „ON”, acest lucru înseamnă că aparatul este pornit.

Prin rotirea comutatorului, puteți regla vitezele pentru utilizarea aparatului: Intervalul de viteze este 1-10. Atunci când selectați viteza de funcționare, comutatorul afișează poziția corespunzătoare vitezei actuale.

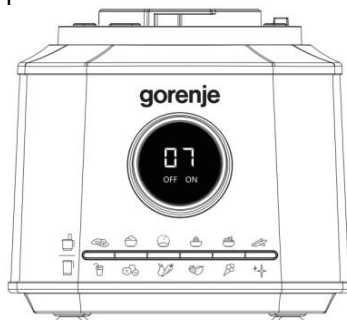

Robot de bucătărie



Funcția pentru tocat

Pentru a utiliza funcția pentru tocat, trebuie să rotiți comutatorul în sensul acelor de ceasornic, până când pe afișaj apare „ON”, apoi apăsați butonul pentru tocat pentru a porni programul; acesta va funcționa la viteză maximă timp de 30 de secunde. În timpul funcționării, comutatorul afișează timpul de lucru în numărătoare inversă, afișând „30” (indicând un timp total de lucru de 30 de secunde).

Funcția pentru baterea albușurilor de

ou



Pentru a utiliza funcția pentru baterea albușurilor de ou, trebuie să rotiți

comutatorul în sensul acelor de ceasornic, până când pe afișaj apare „ON“, apoi apăsați butonul pentru bateria albușurilor de ou pentru a porni programul; acesta va funcționa la viteză maximă timp de 60 de secunde. În timpul funcționării, comutatorul afișează timpul de lucru în numărătoare inversă, afișând „60” (indicând un timp total de lucru de 60 de secunde).

Funcția pentru frământarea aluatului



Pentru a utiliza funcția pentru frământarea aluatului, trebuie să rotiți comutatorul în sensul acelor de ceasornic, până când pe afișaj apare „ON“, apoi apăsați butonul pentru frământarea aluatului pentru a porni programul; acesta va funcționa la viteză mică timp de 150 de secunde. În timpul funcționării, pe comutator va apărea mai întâi o casetă pătrată, apoi se va afișa timpul de funcționare „99“, după numărătoare inversă până la 99 de secunde (indicând un timp total de lucru de 150 de secunde).

Funcția pentru stoarcere

Pentru a utiliza funcția pentru stoarcere, trebuie să rotiți comutatorul în sensul acelor de ceasornic, până când pe afișaj apare „ON“, apoi apăsați butonul pentru stoarcere pentru a porni programul; acesta va funcționa la viteză mică timp de 99 de secunde. În timpul funcționării, comutatorul afișează timpul de lucru în numărătoare inversă, afișând „99” (indicând un timp total de lucru de 99 de secunde).

Funcția pentru mărunțire și feliere



Pentru a utiliza funcția pentru mărunțire și feliere, trebuie să rotiți comutatorul în sensul acelor de ceasornic, până când pe afișaj apare „ON“, apoi apăsați butonul pentru mărunțire și feliere pentru a porni programul; acesta va

funcționa la viteză mică timp de 60 de secunde. În timpul funcționării, comutatorul afișează timpul de lucru în numărătoare inversă, afișând „60” (indicând un timp total de lucru de 60 de secunde).

Funcția pentru tăiere în fâșii și

măcinare

Pentru a utiliza funcția pentru tăiere în fâșii și măcinare, trebuie să rotiți comutatorul în sensul acelor de ceasornic, până când pe afișaj apare „ON“, apoi apăsați butonul pentru tăiere în fâșii și măcinare, pentru a porni programul; acesta va funcționa la viteză mică timp de 60 de secunde. În timpul funcționării, comutatorul afișează timpul de lucru în numărătoare inversă, afișând „60” (indicând un timp total de lucru de 60 de secunde).

Funcția Blender



Funcția pentru Milkshake



Pentru a utiliza funcția pentru milkshake, trebuie să rotiți comutatorul în sensul acelor de ceasornic, până când pe afișaj apare „ON“, apoi apăsați butonul pentru milkshake, pentru a porni programul; acesta va funcționa la viteză maximă timp de 60 de secunde. În timpul funcționării, comutatorul afișează timpul de lucru în numărătoare inversă, afișând „60” (indicând un timp total de lucru de 60 de secunde).

Funcția pentru zdrobirea gheții



Pentru a utiliza funcția pentru zdrobirea gheții, trebuie să rotiți comutatorul în sensul acelor de ceasornic, până când pe afișaj apare „ON“, apoi apăsați butonul pentru spargerea gheții, pentru a porni programul; acesta va funcționa

În cicluri de câte 3 secunde pornit și 4 secunde oprit, 2 secunde pornit și 2 secunde oprit, 3 secunde pornit și 3 secunde oprit, 4 secunde pornit și 3 secunde oprit, 4 secunde pornit și 2 secunde oprit, urmate de un ciclu continuu de 10 secunde. În timpul funcționării, comutatorul afișează timpul de lucru în numărătoare inversă, afișând „40” (indicând un timp total de lucru de 40 de secunde).

Funcția pentru fructe și legume

Pentru a utiliza funcția pentru fructe și legume, trebuie să rotiți comutatorul în sensul acelor de ceasornic, până când pe afișaj apare „ON”, apoi apăsați butonul pentru fructe și legume, pentru a porni programul; acesta va funcționa în cicluri de câte 2 secunde pornit și 2 secunde oprit. După 4 astfel de cicluri, va funcționa continuu timp de 40 de secunde, înainte de a se opri. Întregul proces durează 56 de secunde. În timpul funcționării, comutatorul afișează timpul de lucru în numărătoare inversă, afișând „56” (indicând un timp total de lucru de 56 de secunde).

Funcția pentru piure de legume

Pentru a utiliza funcția pentru piure de legume, trebuie să rotiți comutatorul în sensul acelor de ceasornic, până când pe afișaj apare „ON”, apoi apăsați butonul pentru piure de legume, pentru a porni programul; acesta va funcționa în cicluri de câte 2 secunde pornit și 2 secunde oprit. După 10 astfel de cicluri, va funcționa continuu timp de 30 de secunde, înainte de a se opri. În timpul funcționării, comutatorul afișează timpul de lucru în numărătoare inversă, afișând „70” (indicând un timp total de lucru de 70 de secunde).

Funcția pentru înghețată

Pentru a utiliza funcția pentru înghețată, trebuie să rotiți comutatorul în sensul acelor de ceasornic, până când pe afișaj apare „ON”, apoi apăsați butonul pentru înghețată, pentru a porni programul; acesta va funcționa în cicluri de câte 2 secunde pornit și 3 secunde oprit. După 10 astfel de cicluri, va funcționa continuu timp de 17 de secunde, înainte de a se opri, apoi în cicluri de câte 1 secundă pornit și două secunde oprit. După 5 astfel de cicluri, va funcționa continuu timp de 17 secunde, înainte de a se opri. Viteza este la nivelul maxim. În timpul funcționării, comutatorul afișează timpul de lucru în numărătoare inversă, afișând „99” (indicând un timp total de lucru de 99 de secunde).

Funcția de curățare

Pentru a utiliza funcția de curățare, trebuie să rotiți comutatorul în sensul acelor de ceasornic, până când pe afișaj apare „ON”, apoi apăsați butonul pentru curățare, pentru a porni programul; acesta va funcționa în 6 cicluri de câte 3 secunde pornit și 3 secunde oprit. În timpul funcționării, comutatorul afișează timpul de lucru în numărătoare inversă, afișând „33” (indicând un timp total de lucru de 33 de secunde).

Notă: Atunci când apăsați pe butonul uneia dintre funcții pentru pornire, aceasta va începe să ruleze și aparatul se va opri automat după finalizarea timpului de lucru; când selectați una dintre vitezele de funcționare, puteți opri aparatul rotind comutatorul în sens contrar acelor de ceasornic, în poziție „OFF”, după finalizarea operațiunii.

Instrucțiuni de utilizare

Curățați toate componentele aparatului înainte de prima utilizare.

Instrucțiuni pentru utilizarea paharului pentru amestecare:

- Paharul pentru amestecare se folosește pentru a prepara sucuri, pentru a zdrobi gheața, pentru prepararea laptelui de soia, etc.

* Instrucțiuni pentru prepararea sucului.

1. Puneți ingredientele și lichidele în paharul pentru amestecare, asigurându-vă că încărcătura totală nu depășește 1,75L (figura 1). Dacă ingredientele sunt prea mari, tăiați-le în bucăți mai mici înainte de a amesteca.

2. Înșurubați capacul și cupa mică pentru măsurare pe pahar, așa cum se arată în (Figura 2).

3. Montați paharul pentru amestecare pe unitatea de bază, așa cum se arată în (Figura 3), și răsuciți-l pentru a îl fixa (Figura 4).

4. Conectați aparatul la priză, răsuciți comutatorul în poziția „ON” și selectați funcția corespunzătoare de pe panoul de comandă pentru a porni (funcțiile pentru amestecare includ milkshake, fructe și legume, piure de legume și înghețată); aparatul se va opri automat din rotație atunci când operațiunea s-a încheiat.



Instrucțiuni pentru prepararea smoothie-urilor

1. Puneți în paharul pentru amestecare cuburi de gheață cu dimensiunea de 25x25 mm, asigurându-vă că nu puneți mai mult de 10 bucăți (Figura 5).

2. Înșurubați capacul și cupa mică pentru măsurare pe pahar, așa cum se arată în (Figura 6).

3. Montați paharul pentru amestecare pe unitatea de bază, așa cum se arată în (Figura 7), și răsuciți-l pentru a îl fixa (Figura 8).

4. Conectați aparatul la priză, răsuciți comutatorul în poziția „ON” și selectați funcția de zdrobire corespunzătoare de pe panoul de comandă pentru a porni; aparatul se va opri automat din rotație atunci când operațiunea s-a încheiat.



Instrucțiuni pentru utilizarea paharului pentru călătorie

- Paharul pentru călătorie se utilizează pentru a măcina boabe de cafea, boabe de piper de Sichuan și alte ingrediente uscate sub formă de granule, sau pentru prepararea sucurilor.

* Măcinarea boabelor de cafea, boabelor de piper de Sichuan și a altor ingrediente uscate sub formă de granule
Notă: Atunci când măcinați, paharul pentru călătorie și ansamblul lamei trebuie să fie uscate.

1. Turnați boabe de cafea (maxim 60 de grame) în paharul pentru călătorie (Figura 9).

2. Atașați ansamblul lamei la unitatea de bază și strângeți-l bine. (Figura 10).

3. Montați paharul pentru călătorie pe unitatea de bază, așa cum se arată în (Figura 11), și răsuciți-l pentru a îl fixa (Figura 12).

4. Conectați aparatul la priză, apoi răsuciți comutatorul în poziția cea mai înaltă pentru a începe operațiunea» procesul de măcinare durează 30 de secunde, iar timpul maxim de funcționare este 1 minut. După 1 minut,

răsuciți comutatorul în poziția „OFF“, pentru a opri aparatul.

5. Înainte de a scoate paharul pentru călătorie, așteptați ca lamele să se oprească din rotație. Deschideți ansamblul lamei paharului pentru călătorie pentru a vărsa praful.

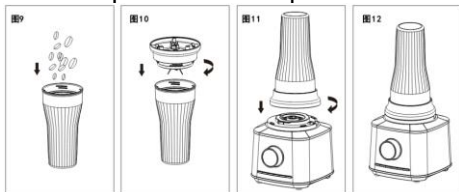
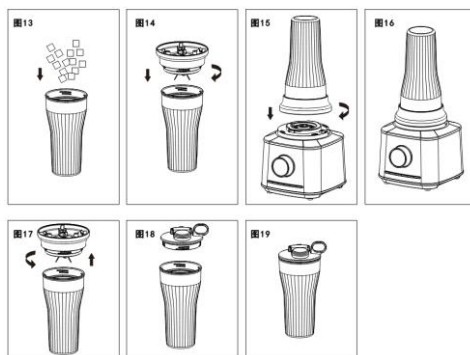

* Prepararea sucului.

1. Puneți ingredientele și lichidele în paharul pentru amestecare, asigurându-vă că încărcătura totală de ingrediente și lichide nu depășește 0,6L (Figura 13). Dacă ingredientele sunt prea mari, tăiați-le în bucăți mai mici înainte de a amesteca.

2. Atașați ansamblul lamei la unitatea de bază și strângeți-l bine. (Figura 14).

3. Montați paharul pentru călătorie pe unitatea de bază, așa cum se arată în (Figura 15), și răsuciți-l pentru a îl fixa (Figura 16).

4. Conectați aparatul la priză, răsuciți comutatorul în poziția „ON“ și selectați funcția corespunzătoare de pe panoul de comandă pentru a porni (funcțiile pentru amestecare includ milkshake, fructe și legume, piure de legume și înghețată); aparatul se va opri automat din rotație atunci când operațiunea s-a încheiat.

5. Înainte de a scoate paharul pentru călătorie, așteptați ca lamele să se oprească din rotație. Deschideți ansamblul lamei paharului pentru călătorie (așa cum se arată în Figura 17) pentru a bea sucul sau înlocuiți capacul paharului și puneți-l la frigider (Figura 18 și Figura 19).

Instrucțiuni pentru utilizarea storcătorului

• Folosit pentru stoarcerea citricelor, cum ar fi portocale și grepfrut pentru a le transforma în suc.

1. Atașați baza storcătorului la paharul pentru prepararea alimentelor, așa cum se arată în (Figura 20). Apoi așezați presorul în mijlocul bazei storcătorului, așa cum se arată în (Figura 21).

2. Montați întregul ansamblu pe unitatea de bază, așa cum se arată în (Figura 22) și răsuciți-l pentru a îl fixa. (Figura 22).

3. Conectați la priză și selectați butonul pentru funcția de stoarcere a sucului de pe panoul de comandă, pentru a începe.

4. Tăiați citricele în jumătăți și apăsați continuu cu mâna una dintre jumătăți pe storcător, până când nu mai iese suc, apoi înlocuiți cu cealaltă jumătate a fructului și continuați operațiunea (Figura 24). Aparatul se va opri automat după 90 de secunde.

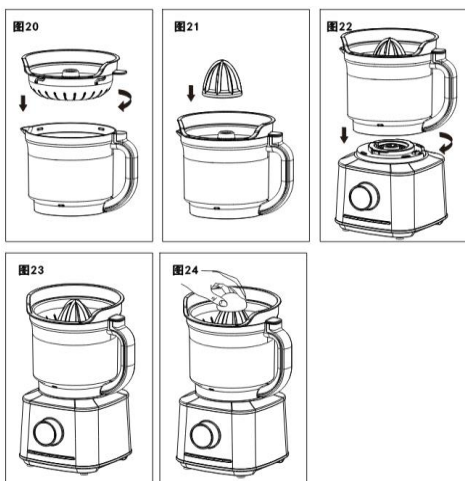

Instrucțiuni pentru utilizarea accesoriului pentru tocat carne

- Se folosește pentru a toca diferite tipuri de carne

1. Montați lama pentru tocat pe ax, așa cum se arată în (Figura 25), apoi așezați accesoriul pentru tocat carne în mijlocul axului paharului pentru prepararea alimentelor, așa cum se arată în (Figura 26).

2. Tăiați carnea în bucăți cu dimensiunea de 20x20x60 mm și puneți-le în paharul pentru prepararea alimentelor. Cantitatea maximă de carne nu trebuie să depășească 500 de grame (Figura 27).

3. Atașați capacul paharului pentru prepararea alimentelor și tija mare pentru presare, așa cum se arată în (Figura 28), apoi montați întregul ansamblu pe unitatea de bază, așa cum se arată în (Figura 29) și răsuciți-l pentru a îl fixa. (Figura 30).

4. Conectați la priză și selectați butonul pentru funcția de tocat carne de pe panoul de comandă. Aparatul va începe să funcționeze; acesta se va opri automat după 30 de secunde.

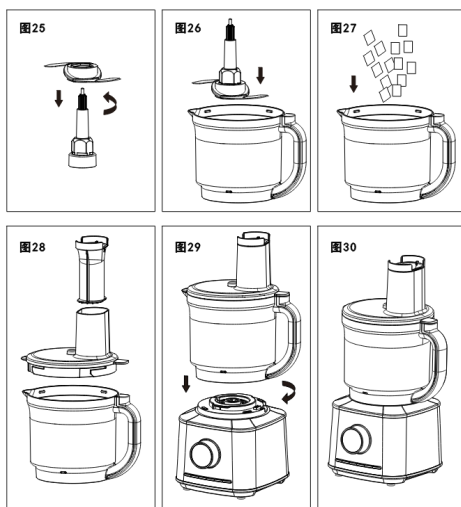

Instrucțiuni pentru utilizarea lamei pentru frământarea aluatului

- Se folosește pentru a frământa aluatul pentru pâine, pizza și prăjituri.

1. Montați lama pentru frământarea aluatului pe ax, așa cum se arată în (Figura 31), apoi așezați accesoriul pentru frământarea aluatului în mijlocul axului paharului pentru prepararea alimentelor, așa cum se arată în (Figura 32).

2. Turnați 300 de grame de făină în pahar (Figura 33). Proporția dintre apă și făină trebuie să fie de aproximativ 2:1.

3. Atașați capacul paharului pentru prepararea alimentelor și tija mare pentru presare, așa cum se arată în (Figura 34), apoi montați întregul ansamblu pe unitatea de bază, așa cum se arată în (Figura 35) și răsuciți-l pentru a îl fixa.

4. Conectați la priză și selectați butonul pentru funcția de frământare a aluatului de pe panoul de comandă, pentru a începe.

5. După ce aparatul începe să se rotească, adăugați puțin câte puțin 150 de mililitri de apă prin deschizătura tije mari pentru presare (Figura 36).

6. Aparatul se va opri automat după 150 de secunde.

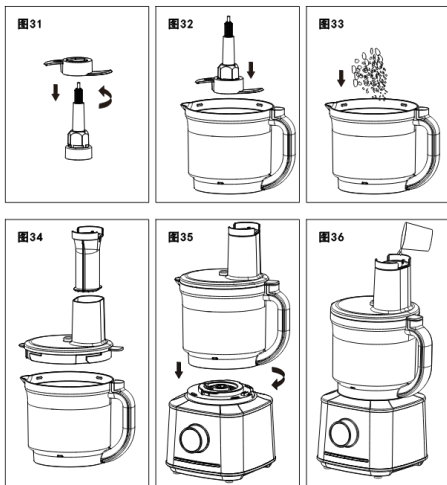

Instrucțiuni pentru utilizarea discului pentru albușul de ou

• Folosit pentru a bate cremă de brânză, ouă, și pentru a amesteca deserturile instant care necesită adaos de apă.

1. Montați discul pentru albușuri de ou pe ax, așa cum se arată în (Figura 37), apoi așezați accesoriul discului pentru albușurile de ou în mijlocul axului paharului pentru prepararea alimentelor, așa cum se arată în (Figura 38).

2. Puneți albușurile de ou (între 1 și 6 albușuri) în paharul pentru prepararea alimentelor.

3. Atașați capacul paharului pentru prepararea alimentelor și tija mare pentru presare, așa cum se arată în (Figura 39), apoi montați întregul ansamblu pe unitatea de bază, așa cum se arată în (Figura 40) și răsușiți-l pentru a îl fixa.

4. Conectați la priză și selectați butonul pentru funcția de batere a albușurilor de ou de pe panoul de comandă, pentru a începe. Aparatul se va opri automat după 60 de secunde.

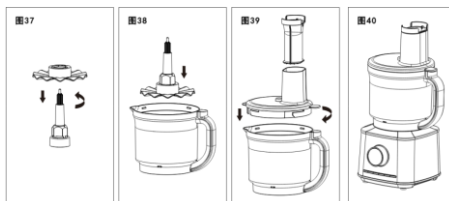

Instrucțiuni pentru utilizarea discului pentru mărunțire

• Se folosește pentru a tăia fructele și legumele în fâșii.

1. Atașați discul pentru mărunțire și axul lamei la paharul pentru prepararea alimentelor, așa cum se arată în (Figura 41), apoi atașați capacul paharului, așa cum se arată în (Figura 42).

2. Montați întregul ansamblu pe unitatea de bază, așa cum se arată în (Figura 43) și răsușiți-l pentru a îl fixa. (Figura 22).

3. Conectați la priză și selectați butonul pentru funcția de mărunțire și măcinare de pe panoul de comandă, pentru a începe.

4. Introduceți ingredientele prin deschizătura capacului, folosind tija pentru presare, pentru a împinge alimentele în jos (Figura 44). Pentru ingredientele de dimensiuni mari, folosiți tija mare pentru presare pentru a le împinge în jos, pentru alimentele de dimensiuni mici, lăsați tija mare pe capac și folosiți tija mică pentru a le introduce direct. Aparatul se va opri automat după 60 de secunde.

Notă: Nu utilizați alte tije pentru presare, linguri, bețișoare de lemn, sau orice alte ustensile pentru a împinge ingredientele. În acest scop, trebuie să utilizați doar tijele mari/mici furnizate împreună cu aparatul.

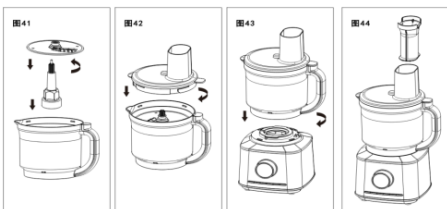

Instrucțiuni pentru utilizarea discului pentru feliere și mărunțire

- Se folosește pentru a tăia fructele și legumele în felii groase și fâșii.
- Discul pentru feliere și mărunțire vine în două variante: una pentru felii și fâșii groase și una pentru felii și fâșii subțiri. Fiecare disc are două părți, una pentru feliere și una pentru mărunțire. Alegeți funcția potrivită pentru nevoile dumneavoastră.



1. Atașați discul pentru felii și fâșii groase și axul lamei la paharul pentru prepararea alimentelor, așa cum se arată în (Figura 45), apoi atașați capacul paharului, așa cum se arată în (Figura 46).
2. Montați întregul ansamblu pe unitatea de bază, așa cum se arată în (Figura 47) și răsuciți-l pentru a îl fixa.
3. Conectați la priză și selectați butonul pentru funcția de feliere și mărunțire de pe panoul de comandă, pentru a începe.
4. Introduceți ingredientele prin deschizătura capacului, folosind tija pentru presare, pentru a împinge ferm alimentele în jos (Figura 48). Pentru ingredientele de dimensiuni mari, folosiți tija mare pentru presare pentru a le împinge în jos, pentru alimentele de dimensiuni mici, lăsați tija mare pe capac și folosiți tija mică pentru a le introduce direct. Aparatul se va opri automat după 60 de secunde.



Instrucțiuni pentru utilizarea discului pentru măcinare

- Se folosește pentru a măcina cartofi cruzi și brânză tare, pentru a le transforma în piure; cartofii măcinați se pot folosi pentru a prepara clătite sau chiftele din cartofi.

5. Atașați discul pentru mărunțire și axul lamei la paharul pentru prepararea alimentelor, așa cum se arată în (Figura 49), apoi atașați capacul paharului, așa cum se arată în (Figura 50).
6. Montați întregul ansamblu pe unitatea de bază, așa cum se arată în (Figura 51) și răsuciți-l pentru a îl fixa.
7. Conectați la priză și selectați butonul pentru funcția de mărunțire și măcinare de pe panoul de comandă, pentru a începe.
8. Introduceți ingredientele prin deschizătura capacului, folosind tija pentru presare, pentru a împinge ferm alimentele în jos (Figura 52). Pentru ingredientele de dimensiuni mari, folosiți tija mare pentru presare pentru a le împinge în jos, pentru alimentele de dimensiuni mici, lăsați tija mare pe capac și folosiți tija mică pentru a le introduce direct). Aparatul se va opri automat după 60 de secunde.





Atenție: Nu puneți ingrediente fierbinți în paharul pentru amestecare, în paharul pentru călătorie sau în paharul pentru prepararea alimentelor. Lăsați alimentele să se răcească timp de câteva minute înainte de a le prepara.

Întreținere și curățare

1. Curățați aparatul doar după ce acesta s-a oprit din funcțiune și după ce ați deconectat cablul de alimentare de la priză. Deconectați întotdeauna cablul de alimentare înainte de a curăța aparatul.
2. Nu puneți unitatea de bază și accesoriile în sterilizator, în mașina de spălat vase sau în uscător pentru curățare, dezinfectare sau uscare.
3. Unitatea de bază trebuie curățată doar cu o cârpă și nu trebuie spălată cu apă, pentru a preveni scurtcircuitarea și defecțiunile; toate celelalte componente pot fi spălate cu apă (pentru a preveni deformarea cauzată de temperaturile înalte, vă rugăm să utilizați apă cu o temperatură maximă de 60 de grade Celsius, spălarea cu apă fierbinte este strict interzisă).
4. După curățare, vă rugăm să depozitați aparatul într-un loc curat și bine aerisit, pentru a se usca la aer înainte de a îl folosi din nou.
5. Lamele sunt foarte ascuțite; aveți grijă să nu vă tăiați în timp ce curățați aparatul. Vă recomandăm să purtați mănuși de protecție atunci când curățați aparatul.
6. Pentru curățare, puteți turna până la 0,5L de apă caldă în paharul pentru amestecare, în paharul pentru prepararea alimentelor sau în paharul pentru călătorie, și să adăugați puțin detergent; după reasamblare, conectați cablul la priză și selectați funcția de curățare pentru a începe procesul.

Aparatul se va opri automat după ce ciclul de curățare este complet.

7. Dacă nu îl utilizați pentru o perioadă lungă de timp, curățați și uscați aparatul, apoi ambalați-l în cutia originală și depozitați-l într-un loc uscat și bine aerisit, pentru a împiedica umezeala să afecteze funcționarea acestuia.

Mediul înconjurător

Nu aruncați aparatul împreună cu deșeurile menajere normale la sfârșitul duratei sale de viață, ci predați-l la un punct oficial de colectare pentru reciclare. Făcând acest lucru, contribuiți la conservarea mediului înconjurător.

Garanție și service

Dacă aveți nevoie de informații sau dacă aveți o problemă, vă rugăm să contactați Centrul de Asistență pentru Clienți Gorenje din țara dvs. (găsiți numărul de telefon în certificatul internațional de garanție). Dacă nu există nici un centru de asistență pentru clienți în țara dvs., mergeți la distribuitorul local Gorenje sau contactați departamentul de service pentru aparate electrocasnice Gorenje.

Numai pentru uz personal!

**GORENJE
VĂ UREAZĂ SĂ VĂ BUCURAȚI DIN
PLIN DE APARATUL
DUMNEAVOASTRĂ!**

Ne rezervăm dreptul de a efectua modificări!

Podívejte se na fotografii A na začátku návodů.

1. Odměrka
2. Víko nádoby
3. Nádoba
4. Tělo mixéru
5. START / STOP / tlačítko regulace
6. Přednastavené programy
7. Smothie (cestovní) mixér
8. Řezací nůž a mixéru
9. Víko mixéru
10. Malá péchovací zátka
11. Velká péchovací zátka
12. Víko kuchyňského robotu
13. Kuchyňský robot
14. Odšťavňovač na ovoce
15. Mřížka odšťavňovače
16. Kotouč šlehače
17. Nůž
18. Čepel na hnětení těsta
19. Hřídel čepele
20. Krájecí řezný kotouč
21. Řezný kotouč na krájení na silné plátky
22. Řezací kotouč na tenké plátky
23. Kotouč pro mletí

Bezpečnostní opatření

PŘI POUŽÍVÁNÍ ELEKTRICKÝCH ZAŘÍZENÍ JE TŘEBA VŽDY DODRŽOVAT ZÁKLADNÍ BEZPEČNOSTNÍ OPATŘENÍ, VČETNĚ NÁSLEDUJÍCÍCH:

- Přečtete si tyto pokyny před použitím spotřebiče. Doporučuje se, abyste si tyto pokyny uchovali na bezpečném místě pro budoucí použití.
- Vaše napětí musí odpovídat napětí uvedenému na spodní straně spotřebičů. Připojte pouze ke střídavému proudu.
- Pro ochranu před úrazem elektrickým proudem neponořujte kryt motoru (základnu), kabel ani zástrčku do vody nebo jiné kapaliny.
- Když spotřebič používají děti nebo pokud se pohybují v jeho blízkosti, je nutný pečlivý dohled.
- Vytáhněte zástrčku ze zásuvky, když přístroj nepoužíváte, a také před

nasazením nebo sejmutím dílů a před čištěním.

- Vždy se vyvarujte kontaktu s pohyblivými částmi.
- Spotřebič neprovazujte s poškozeným kabelem nebo zástrčkou nebo poté, co spotřebič nefunguje správně, upadl nebo byl jakýmkoli způsobem poškozen. Vraťte spotřebič do nejbližšího autorizovaného servisního střediska ke kontrole, opravě nebo elektrickému či mechanickému seřízení.
- Použití nástavců včetně zavařovacích sklenic, které není doporučeno v návodu k obsluze, může způsobit požár, úraz elektrickým proudem nebo zranění osob.
- Nepoužívejte zařízení venku.
- Nenechte kabel viset přes okraj stolu nebo pultu.
- Při zpracování jídla držte ruce a náčiní mimo pohybující se nože nebo disky, abyste snížili riziko vážného zranění osob nebo poškození kuchyňského robotu. Škrabku je možné použít, ale pouze tehdy, když kuchyňský robot neběží.
- Čepele jsou ostré. Zacházejte opatrně. Při manipulaci se sekacím nožem jej vždy držte za horní plastový díl.
- Abyste snížili riziko zranění, nikdy nepokládejte řezací nože nebo kotouče na základnu, aniž byste nádobu nejprve správně umístili na místo.
- Před uvedením spotřebiče do provozu se ujistěte, že je kryt bezpečně zajištěn na svém místě.

- Nikdy nepodávejte jídlo ručně. Vždy používejte pěchovací zátku.
- Nepokoušejte se přerušit mechanismus blokování krytu.
- Mixér používejte vždy s nasazeným krytem.
- Při mixování horkých tekutin sejměte středový díl dvoudílného krytu.
- Spotřebič nesmějí používat osoby (včetně dětí) s omezenými tělesnými, pohybovými či rozumovými schopnostmi nebo osoby s nedostatkem zkušeností či znalostí, pokud nejsou pod odpovídajícím dohledem, a s pokyny od osob odpovědných za jejich bezpečí. Dohlédněte na to, aby si se spotřebičem nehrály děti.
- Tento výrobek je určen pouze pro domácí použití. Jakékoli komerční použití, nesprávné použití nebo nedodržení pokynů ruší platnost záruky a zbavuje výrobce jakékoli odpovědnosti.
- Stroj nepoužívejte, pokud je některá jeho část poškozená.
- Neponořujte spotřebič, napájecí kabel nebo zástrčku do vody nebo jiné tekutiny.
- Před použitím zařízení se ujistěte, že je víko bezpečně zajištěno na svém místě.
- Nikdy nevkládejte přísady do nádoby rukama, když je zařízení v provozu. Vždy používejte pěchovací zátku.
- Čepele jsou ostré. Zacházejte opatrně a skladujte mimo dosah dětí.
- Před výměnou příslušenství nebo před dotykem na pohyblivé části vypněte hlavní vypínač a odpojte napájení.
- Pokud je napájecí kabel poškozen, musí jej vyměnit odborník od výrobce, pracovník servisního oddělení nebo podobná profesionální firma, aby se předešlo nebezpečí.
- Buďte opatrní při vyjímání řezacího nože, vyprazdňování mixovací nádoby a během čištění.
- Když mixér nepoužíváte a před demontáží a čištěním, odpojte napájení.
- Používejte mixér pouze na dodané základně.
- Před přemístěním základny se ujistěte, že je mixér vypnutý.
- Pro vaši bezpečnost používejte pouze originální příslušenství a náhradní díly vhodné pro vaše zařízení.
- Nikdy nesnímejte víko, dokud se čepel úplně nezastaví.
- Toto zařízení je určeno pro zpracování v malém měřítku; nepřekračujte množství uvedená v tomto návodu.
- Nepoužívejte tento spotřebič k míchání lepkavých potravin nebo látek.
- Nepoužívejte zařízení k jiným účelům, než ke kterým je určeno.
- Pro vaši bezpečnost je tento spotřebič v souladu s elektromagnetickou kompatibilitou, nízkonapěťovými ekologickými a dalšími elektrickými normami, předpisy a směrnicemi.
- Před výměnou příslušenství nebo přiblížením k pohyblivým částem zařízení vypněte a odpojte napájení.
- Nesahejte do nádoby mixéru ostrými čepelimi, abyste se neporezali.
- Úroveň hluku: Lc < 83 dB(A)

Tento přístroj je označen v souladu s evropskou směrnicí 2002/96/ES o elektrickém a elektronickém odpadu (waste electrical and electronic equipment - WEEE). Směrnice obsahuje nařízení o sběru a nakládání s odpady elektrického a elektronického charakteru, které platí v EU.

TYTO POKYNY USCHOVEJTE! POUZE PRO DOMÁCÍ POUŽITÍ!

Bezpečnostní zámeč

Pro vaši vlastní ochranu má model SBR1500E vestavěný bezpečnostní uzamykací systém. Nezapínejte spotřebič, dokud kuchyňský robot není správně sestaven.

Když si vyberete příslušenství (například mixér), musíte jej správně umístit na motorovou jednotku. Současně můžete používat pouze jedno příslušenství.

Zvolené příslušenství je umístěno správně, když jsou značky na motorové jednotce a na každém příslušenství stejné. Poté musíte otočit vybrané příslušenství ve směru hodinových ručiček a uslyšíte „cvak“.

Po dokončení práce musíte vybrané příslušenství otočit proti směru hodinových ručiček.

Pro lepší pochopení se podívejte na fotografie a vysvětlení v manuálech.

Instrukce pro tlačítka a knoflíky

Když se na knoflíku zobrazí „OFF“, znamená to, že přístroj je vypnutý.

Když se na knoflíku zobrazí „ON“, znamená to, že je přístroj zapnutý.

Otočením knoflíku se nastavují různé polohy převodu pro provoz: Rozsah nastavení převodu je 1-10. Při volbě funkce převodu pro práci knoflík zobrazuje aktuální polohu pracovního převodu.



Kuchyňský robot



Funkce mletí



Při použití funkce mletí musíte otočit knoflíkem ve směru hodinových ručiček, aby se zobrazilo „ON“ a poté stisknutím

tlačítka mletí aktivovat program přístroje; bude pracovat plnou rychlostí po dobu 30 sekund. Během provozu knoflík zobrazuje pracovní dobu v odpočítávání, ukazuje „30“ (udává celkovou pracovní dobu 30 sekund).

Funkce šlehání vaječných bílků



Při použití funkce šlehání vaječných bílků musíte otočit knoflíkem ve směru hodinových ručiček, aby se zobrazilo „ON“ a poté stisknutím tlačítka šlehání vaječných bílků aktivovat program; bude pracovat plnou rychlostí po dobu 60 sekund. Během provozu knoflík zobrazuje pracovní dobu v odpočítávání, ukazuje „60“ (udává celkovou pracovní dobu 60 sekund).

Funkce hnětení těsta



Při použití funkce hnětení těsta je třeba otočit knoflíkem ve směru hodinových ručiček, aby se zobrazilo „ZAPNUTO“, a poté stisknutím tlačítka hnětení těsta aktivovat program; bude pracovat při nízké rychlosti po dobu 150 sekund. Během provozu knoflík nejprve zobrazuje čtvercový rámeček a poté ukazuje pracovní čas "99" po odpočítání do 99 sekund (udává celkovou pracovní dobu 150 sekund).

Funkce odšťavňování



Při použití funkce odšťavňování je třeba otočit knoflíkem po směru hodinových ručiček, aby se zobrazilo „ZAPNUTO“, a poté stisknutím tlačítka odšťavňování aktivovat program; bude pracovat při nízké rychlosti po dobu 99 sekund. Během provozu knoflík zobrazuje pracovní dobu v odpočítávání, ukazuje „99“ (udává celkovou pracovní dobu 99 sekund).

Funkce sekání a krájení



Při použití funkce sekání a krájení je potřeba otočit knoflíkem ve směru hodinových ručiček, dokud se nezobrazí „ON“, a poté stisknout tlačítko pro

sekání a krájení, aby se program aktivoval; bude pracovat na nízké rychlosti po dobu 60 sekund. Během provozu knoflík zobrazuje zbývajícím čas, odpočítávající od „60“ (což značí celkovou pracovní dobu 60 sekund).

Funkce řezání na proužky a mletí



Při použití funkce řezání na proužky a mletí je potřeba otočit knoflíkem ve směru hodinových ručiček, dokud se nezobrazí „ON“, a poté stisknout tlačítko pro řezání na proužky a mletí, aby se program aktivoval; bude pracovat na nízké rychlosti po dobu 60 sekund. Během provozu knoflík zobrazuje zbývajícím čas, který se odpočítává od „60“ (což značí celkovou pracovní dobu 60 sekund).

Funkce mixéru



Funkce mléčného koktejlu



Při použití funkce milkshake je potřeba otočit knoflíkem ve směru hodinových ručiček, dokud se nezobrazí „ON“, a poté stisknout tlačítko milkshake, aby se program aktivoval; bude pracovat na plnou rychlost po dobu 60 sekund. Během provozu knoflík zobrazuje zbývajícím čas, který se odpočítává od „60“ (což značí celkovou pracovní dobu 60 sekund).

Funkce drcení ledu



Při použití funkce drcení ledu je potřeba otočit knoflíkem ve směru hodinových ručiček, dokud se nezobrazí „ON“, a poté stisknout tlačítko drcení ledu, aby se program aktivoval; bude pracovat v cyklech: 3 sekundy zapnuto a 4 sekundy vypnuto, 2 sekundy zapnuto a 2 sekundy vypnuto, 3 sekundy zapnuto a 3 sekundy vypnuto, 4 sekundy zapnuto

a 3 sekundy vypnuto, 4 sekundy zapnuto a 2 sekundy vypnuto, a poté nepřetržitě po dobu 10 sekund. Během provozu knoflík zobrazuje zbývajícím čas, který se odpočítává od „40“ (což značí celkovou pracovní dobu 40 sekund).

Funkce pro ovoce a zeleninu



Při použití funkce ovoce a zelenina je potřeba otočit knoflíkem ve směru hodinových ručiček, dokud se nezobrazí „ON“, a poté stisknout tlačítko ovoce a zelenina, aby se program aktivoval; bude pracovat v cyklech: 2 sekundy zapnuto a 2 sekundy vypnuto. Po 4 cyklech bude zařízení pracovat nepřetržitě po dobu 40 sekund, než se zastaví. Celý proces trvá celkem 56 sekund. Během provozu knoflík zobrazuje zbývajícím čas, který se odpočítává od „56“ (což značí celkovou pracovní dobu 56 sekund).

Funkce zeleninového pyr



Při použití funkce zeleninového pyr je potřeba otočit knoflíkem ve směru hodinových ručiček, dokud se nezobrazí „ON“, a poté stisknout tlačítko zeleninového pyr, aby se program aktivoval; bude pracovat v cyklech: 2 sekundy zapnuto a 2 sekundy vypnuto. Po 10 cyklech bude zařízení pracovat nepřetržitě po dobu 30 sekund, než se zastaví. Během provozu knoflík zobrazuje zbývajícím čas, který se odpočítává od „70“ (což značí celkovou pracovní dobu 70 sekund).

Funkce Zmrzlina



Při použití funkce zmrzlina je potřeba otočit knoflíkem ve směru hodinových ručiček, dokud se nezobrazí „ON“, a poté stisknout tlačítko zmrzlina, aby se program aktivoval; bude pracovat 2 sekundy zapnuto a 3 sekundy vypnuto. Po 10 cyklech bude zařízení pracovat nepřetržitě po dobu 17 sekund, než se

zastaví, poté 1 sekundu zapnuto a 2 sekundy vypnuto. Po 5 cyklech bude zařízení opět pracovat nepřetržitě po dobu 17 sekund, než se zastaví.

Rychlost je nastavena na maximální otáčky. Během provozu knoflík zobrazuje zbývající čas, který se odpočítává od „99“ (což značí celkovou pracovní dobu 99 sekund).



Funkce čištění

Při použití funkce čištění je potřeba otočit knoflíkem ve směru hodinových ručiček, dokud se nezobrazí „ON“, a poté stisknout tlačítko čištění, aby se program aktivoval; bude pracovat v cyklech: 3 sekundy zapnuto a 3 sekundy vypnuto, celkem po dobu 6 cyklů.

Během provozu knoflík zobrazuje zbývající čas, který se odpočítává od „33“ (což značí celkovou pracovní dobu 33 sekund).

Poznámka: Při zvolení funkce tlačítkem program začne pracovat a po uplynutí pracovního času se přístroj automaticky zastaví; při zvolení stupně výkonu lze přístroj zastavit otočením knoflíku proti směru hodinových ručiček do polohy „OFF“ po dokončení úkolu.

NÁVOD K POUŽITÍ

Před prvním použitím očistěte všechny části zařízení.

Návod k použití mixovací nádoby:

- Mixovací nádoba se používá k výrobě šťáv, drcení ledu, sójového mléka atd.

* Návod na výrobu šťávy.

1. Vložte ingredience a tekutiny do mixovací nádoby a ujistěte se, že celková kapacita nepřesahuje 1,75 l (obrázek 1). Pokud jsou ingredience příliš velké, nakrájejte je před mixováním na malé kousky.

2. Našroubujte víko mixovací nádoby a malou odměrku na mixovací nádoby, jak je znázorněno na (obrázek 2).

3. Nainstalujte mixovací nádobu na základnu, jak je znázorněno na (Obrázek 3), a otočte ji na místo (Obrázek 4).

4. Zapojte napájení, otočte knoflík do polohy "ON" a vyberte odpovídající funkci na ovládacím panelu (funkce mixování zahrnují mléčný koktejl, ovoce a zeleninu, zeleninové pyré a zmrzlinu), abyste mohli začít pracovat; po dokončení úlohy se přístroj automaticky zastaví.



Návod na výrobu smoothie:

1. Vložte kostky ledu o rozměrech 25 mm x 25 mm do mixovací nádoby, přičemž zajistěte, aby maximální počet kostek ledu nepřesáhl 10 kusů (Obrázek 5).

2. Našroubujte víko mixovací nádoby a malou odměrku na mixovací nádoby, jak je znázorněno na (Obrázku 6).

3. Nainstalujte mixovací nádobu na základní jednotku, jak je znázorněno na (Obrázku 7), a otočením ji zajistěte na místě (Obrázek 8).

4. Zapojte přístroj do zásuvky, otočte knoflíkem do polohy „ON“ a zvolte odpovídající funkci drcení ledu na ovládacím panelu pro spuštění; přístroj se automaticky přestane otáčet po dokončení úkolu.



Návod k použití cestovní nádoby

• Cestovní nádoba se používá pro mletí kávových zrn, sečuánského pepře a dalších suchých zrnitých ingrediencí nebo pro přípravu džusů.

* Mletí kávových zrn, sečuánského pepře a dalších suchých zrnitých ingrediencí.

Poznámka: Při mletí musí být cestovní nádoba a sestava nožů suché.

1. Nasypte kávová zrna (maximálně 60 gramů) do cestovní nádoby (Obrázek 9).

2. Připojte sestavu nožů k cestovní nádobě a pevně ji utáhněte (Obrázek 10).

3. Nainstalujte cestovní nádobu na základní jednotku, jak je znázorněno na (Obrázku 11), a otočením ji zajistěte na místě (Obrázek 12).

4. Zapojte přístroj do zásuvky, poté otočte knoflíkem na nejvyšší pozici pro spuštění; mletí trvá 30 sekund, s maximální pracovní dobou 1 minutu. Po uplynutí 1 minuty otočte knoflíkem do polohy „OFF“ pro zastavení stroje.

5. Počkejte, až se nože přestanou otáčet, než sejmete cestovní nádobu. Otevřete sestavu nožů cestovní nádoby a vysypte vzniklý prášek.

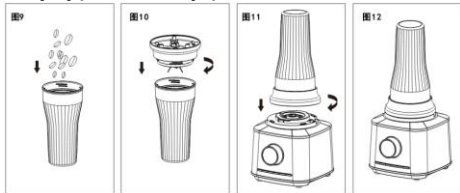

* Výroba džusu.

1. Vložte ingredience a tekutiny do mixovací nádoby, přičemž zajistěte, aby celkový objem ingrediencí a tekutin nepřesáhl 0,6 l (Obrázek 13). Pokud jsou ingredience příliš velké, nakrájejte je na malé kousky před mixováním.

2. Připojte sestavu nožů k cestovní nádobě a pevně ji utáhněte (Obrázek 14).

3. Nainstalujte cestovní nádobu na základní jednotku, jak je znázorněno na

(Obrázku 15), a otočením ji zajistěte na místě (Obrázek 16).

4. Zapojte přístroj do zásuvky, otočte knoflíkem do polohy „ON“ a vyberte odpovídající funkci na ovládacím panelu (mezi funkce mixování patří milkshake, ovoce a zelenina, zeleninové pyré a zmrzlina) pro spuštění; přístroj se automaticky přestane otáčet po dokončení úkolu.

5. Počkejte, až se nože přestanou otáčet, než sejmete cestovní nádobu. Otevřete sestavu nožů cestovní nádoby (jak je znázorněno na Obrázku 17) a můžete džus vypít, nebo nahraďte víko cestovní nádoby a umístěte ji do chladničky (Obrázky 18 a 19).

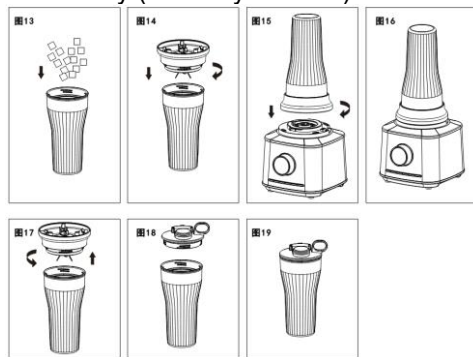

Pokyny pro používání lisovacího sítky

• Používá se pro lisování citrusových plodů, jako jsou pomeranče a grapefruity, na šťávu.

1. Připojte lisovací sítko k nádobě na přípravu potravin, jak je znázorněno na (Obrázku 20). Poté umístěte lisovací kužel do středu lisovacího sítky, jak je znázorněno na (Obrázku 21).

2. Nainstalujte celou sestavu nádoby na přípravu potravin na základní jednotku, jak je znázorněno na (Obrázku 22), a otočením ji zajistěte na místě (Obrázek 23).

3. Zapojte přístroj do zásuvky a vyberte tlačítko funkce odšťavňování na ovládacím panelu pro spuštění.

4. Rozkrojte citrusový plod na polovinu a přitlačte jednu polovinu citrusového plodu na lisovací kužel rukou, neustále přitlačujte, dokud se nevymačká veškerá šťáva, poté vyměňte za druhou polovinu citrusového plodu a pokračujte (Obrázek 24). Stroj se automaticky zastaví po 99 sekundách.

4. Zapojte přístroj do zásuvky a vyberte tlačítko funkce mletí masa na ovládacím panelu. Přístroj začne pracovat; automaticky se zastaví po 30 sekundách.

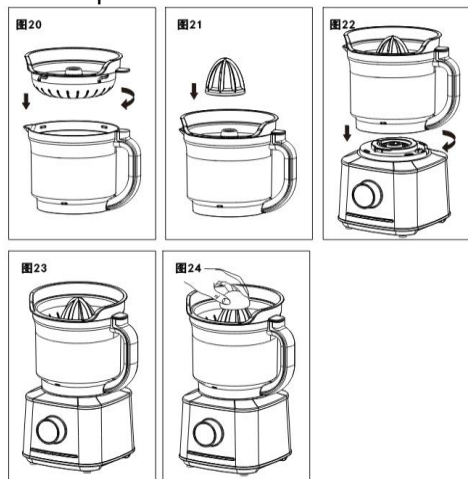

Návod k použití nástavce mlýnku na maso

• Používá se pro sekání různých druhů masa.

1. Nainstalujte čepel na mletí masa na hřídel, jak je znázorněno na (Obrázku 25), a umístěte nástavec na mletí masa do středové osy nádoby na přípravu potravin, jak je znázorněno na (Obrázku 26).

2. Nakrájejte maso na kousky o rozměrech 20 × 20 × 60 mm a vložte je do nádoby na přípravu potravin. Maximální množství masa pro mletí by nemělo překročit 500 gramů (Obrázek 27).

3. Připevněte víko nádoby na přípravu potravin a velký přítlačný válec, jak je znázorněno na (Obrázku 28), poté nainstalujte sestavu nádoby na přípravu potravin na základní jednotku, jak je znázorněno na (Obrázku 29), a otočením ji zajistěte na místě (Obrázek 30).

Návod k použití hnětacího nože na těsto

• Používá se pro hnětení těsta na přípravu chleba, pizzy a sušenek.

1. Nainstalujte čepel na hnětení těsta na hřídel, jak je znázorněno na (Obrázku 31), a umístěte nástavec na hnětení těsta do středové osy nádoby na přípravu potravin, jak je znázorněno na (Obrázku 32).

2. Nasypte 300 gramů mouky do nádoby na přípravu potravin (Obrázek 33). Poměr mouky a vody by měl být přibližně 2:1.

3. Připevněte víko nádoby na přípravu potravin a velký přítlačný válec, jak je znázorněno na (Obrázku 34), poté nainstalujte sestavu nádoby na přípravu potravin na základní jednotku, jak je znázorněno na (Obrázku 35), a otočením ji zajistěte na místě.

4. Zapojte přístroj do zásuvky a vyberte tlačítko funkce hnětení těsta na ovládacím panelu pro spuštění.

5. Po spuštění přístroje pomalu přidejte 150 mililitrů vody přes otvor pro velký přítlačný válec (Obrázek 36).

6. Přístroj se automaticky zastaví po 150 sekundách.

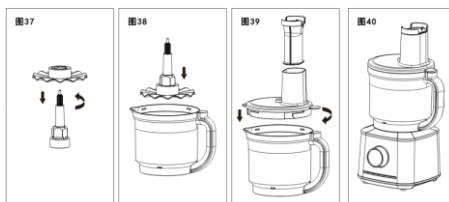

Pokyny pro použití disku na strouhání

• Používá se pro řezání ovoce a zeleniny na proužky.

1. Připevněte disk na strouhání a hřídel nože k nádobě na přípravu potravin, jak je znázorněno na (Obrázku 41), a poté připevněte víko nádoby na přípravu potravin, jak je znázorněno na (Obrázku 42).

2. Nainstalujte sestavu nádoby na přípravu potravin na základní jednotku, jak je znázorněno na (Obrázku 43), a otočením ji zajistěte na místě.

3. Zapojte přístroj do zásuvky a vyberte tlačítko funkce strouhání a mletí na ovládacím panelu pro spuštění.

4. Vkládejte ingredience do otvoru víka nádoby na přípravu potravin a použijte přítlačný válec k jejich stlačení směrem dolů (Obrázek 44). Pro větší ingredience použijte velký přítlačný válec k stlačení, pro menší potraviny nechte velký přítlačný válec na víku a použijte malý přítlačný válec pro přímé stlačení ingrediencí. Přístroj se automaticky zastaví po 60 sekundách.

Návod k použití kotouče na vaječný bílek

• Používá se pro šlehání smetanového sýra, šlehání vajec a míchání instantních dezertů, které vyžadují přidání vody.

1. Připevněte disk na šlehání bílků na hřídel, jak je znázorněno na (Obrázku 37), a umístěte disk na šlehání bílků do středové osy nádoby na přípravu potravin, jak je znázorněno na (Obrázku 38).

2. Vložte připravené bílky (od 1 do 6 bílků) do nádoby na přípravu potravin.

3. Připevněte víko nádoby na přípravu potravin a velký přítlačný válec, jak je znázorněno na (Obrázku 39), poté nainstalujte sestavu nádoby na přípravu potravin na základní jednotku, jak je znázorněno na (Obrázku 40), a otočením ji zajistěte na místě.

4. Zapojte přístroj do zásuvky a vyberte tlačítko funkce šlehání bílků na ovládacím panelu pro spuštění. Přístroj se automaticky zastaví po 60 sekundách.



Pokyny pro použití kotouče na krájení a strouhání

- Používá se pro řezání ovoce a zeleniny na silné plátky a proužky.
- Disk na krájení a strouhání je k dispozici ve dvou typech: jeden pro silné plátky a proužky, a druhý pro tenké plátky a proužky. Každý disk má dvě strany, jednu pro krájení a druhou pro strouhání. Vyberte odpovídající funkci podle vašich potřeb.



1. Připevněte disk na silné krájení a strouhání a hřídel nože k nádobě na přípravu potravin, jak je znázorněno na (Obrázku 45), a poté připevněte víko nádoby na přípravu potravin, jak je znázorněno na (Obrázku 46).
2. Umístěte sestavu nádoby na přípravu potravin na základní jednotku, jak je znázorněno na (Obrázku 47), a otočením ji zajistěte na místě.
3. Zapojte přístroj do zásuvky a vyberte tlačítko funkce krájení a strouhání na ovládacím panelu pro spuštění.
4. Vkládejte ingredience do otvoru víka nádoby na přípravu potravin a použijte přítlačný válec k pevnému stlačení potravin (Obrázek 48). Pro větší ingredience použijte velký přítlačný válec k stlačení, pro menší potraviny nechte velký přítlačný válec na víku a použijte malý přítlačný válec pro přímé stlačení ingrediencí. Přístroj se automaticky zastaví po 60 sekundách.

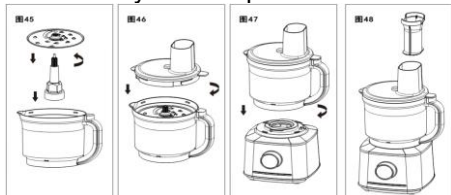

Pokyny pro použití disku na mletí

- Používá se pro mletí syrových brambor a tvrdého sýra na pyré; mleté brambory

lze použít na přípravu bramboráků nebo bramborových kuliček.

5. Připevněte mlecí disk a hřídel nože k nádobě na přípravu potravin, jak je znázorněno na (Obrázku 49), a poté připevněte víko nádoby na přípravu potravin, jak je znázorněno na (Obrázku 50).
6. Umístěte sestavu nádoby na přípravu potravin na základní jednotku, jak je znázorněno na (Obrázku 51), a otočte ji na místo.
7. Zapojte přístroj do zásuvky a vyberte tlačítko funkce strouhání a mletí na ovládacím panelu pro spuštění.
8. Vkládejte ingredience do otvoru víka nádoby na přípravu potravin a použijte přítlačný válec k pevnému stlačení potravin (Obrázek 52). Pro větší ingredience použijte velký přítlačný válec k stlačení, pro menší potraviny nechte velký přítlačný válec na víku a použijte malý přítlačný válec pro přímé stlačení ingrediencí. Přístroj se automaticky zastaví po 60 sekundách.

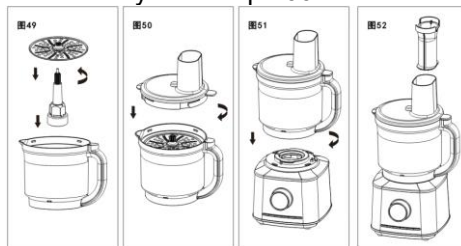

Pozor: Nepokládejte horké ingredience do nádoby na mixování, cestovní nádoby nebo nádoby na přípravu potravin. Nechte jídlo několik minut vychladnout před přípravou.

Čištění a údržba

1. Čistěte výrobek pouze po jeho zastavení a odpojení napájecího kabelu. Vždy odpojte napájecí kabel před čištěním výrobku.

2. Nepokládejte základní jednotku a příslušenství do sterilizátoru, myčky nebo sušičky pro čištění, dezinfekci nebo sušení.

3. Základní jednotku otřete pouze hadříkem a neomývejte ji vodou, aby se předešlo elektrickým únikům a poruchám; všechny ostatní části lze umýt vodou (aby se předešlo deformacím z vysokých teplot, používejte vodu o teplotě pod 60 stupňů Celsia a přísně se zakazuje omývání vroucí vodou).

4. Po vyčištění položte výrobek na čisté a dobře větrané místo, aby uschl, než jej znovu použijete.

5. Čepelky jsou velmi ostré; buďte opatrní, abyste se při čištění neporanili. Při čištění můžete nosit ochranné rukavice.

6. Pro čištění můžete nalít až 0,5 l vlažné vody do nádoby na mixování, nádoby na přípravu potravin nebo cestovní nádoby a přidat několik kapek čisticího prostředku; po opětovném sestavení zapojte napájení a vyberte funkci čištění po spuštění. Přístroj se automaticky zastaví po dokončení čisticího cyklu.

7. Pokud výrobek není dlouho používán, vyčistěte a osušte jej, poté jej zabalte do původní obalové krabice a uložte na suchém, dobře větraném místě, aby se zabránilo vlhkosti, která by mohla ovlivnit jeho použití.

ve vaší zemi není žádné centrum péče o zákazníky, obraťte se na svého místního obchodního zástupce společnosti Gorenje nebo na servisní oddělení společnosti Gorenje pro domácí spotřebiče.

Pouze pro osobní použití!

Životní prostředí

Až přístroj doslouží, nevyhazujte jej do běžného komunálního odpadu, ale odevzdejte jej do sběrné určené pro recyklaci. Pomůžete tím chránit životní prostředí.

ZÁRUKA A SERVIS

S případnými žádostmi o informace nebo s problémem se prosím obraťte na centrum péče o zákazníky společnosti Gorenje ve vaší zemi (telefonní číslo na centrum péče o zákazníky najdete na celosvětovém záručním listě). Jestliže

**GORENJE
VÁM PŘEJE MNOHO PŘÍJEMNÝCH
ZÁŽITKŮ PŘI POUŽÍVÁNÍ
TOHOTO SPOTŘEBIČE**

Vyhrazujeme si právo na jakékoli úpravy!

Pozrite sa na fotografiu A na začiatku návodov.

1. Odmerka
2. Veko nádoby
3. Nádoba
4. Telo mixéra
5. START / STOP / tlačidlo regulácie
6. Prednastavené programy
7. Smotnie (cestovný) mixér
8. Krájací kotúč mixér
9. Veko mixéra
10. Malý prítlačný valec
11. Veľký prítlačný valec
12. Veko kuchynského robota
13. Kuchynský robot
14. Odšťavovač na ovocie
15. Mriežka odšťavovača
16. Kotúč šľahača
17. Nôž
18. Čepeľ na hnetenie cesta
19. Hriadel čepele
20. Krájací rezný kotúč
21. Rezný kotúč na krájanie na hrubé plátky
22. Rezný kotúč pre tenké plátky
23. Rezný kotúč na mletie

DÔLEŽITÉ BEZPEČNOSTNÉ UPOZORNENIA

Pri používaní elektrických spotrebičov by ste mali vždy dodržiavať nasledujúce základné opatrenia:

- Pred použitím spotrebiča si pozorne prečítajte návod na použitie. Odporúča sa, aby ste si tento návod na obsluhu uschovali na bezpečnom mieste pre budúce použitie.
- Vaše napätie musí zodpovedať napätiu uvedenému na spodnej strane spotrebičov. Pripojte iba k striedavému prúdu.
- Na ochranu pred úrazom elektrickým prúdom neponárajte kryt motora (základňu), kábel ani zástrčku do vody alebo inej kvapaliny.
- Keď spotrebič používajú deti alebo ak sa pohybujú v jeho blízkosti, je nutný dôsledný dohľad.
- Vytiahnite zástrčku zo zásuvky, keď prístroj nepoužívate, a tiež pred nasadením alebo odobratím dielov a pred čistením.
- Vždy sa vyvarujte kontaktu s pohyblivými časťami.
- Spotrebič neprevádzkujte s poškodeným káblom alebo zástrčkou alebo po tom, čo spotrebič nefunguje správne, spadol alebo bol akýmkoľvek spôsobom poškodený. Vráťte spotrebič do najbližšieho autorizovaného servisného strediska na kontrolu, opravu alebo elektrické či mechanické nastavenie.
- Použitie nadstavcov vrátane závaracích pohárov, ktoré sa neodporúča v návode na obsluhu, môže spôsobiť požiar, úraz elektrickým prúdom alebo zranenie osôb.
- Nepoužívajte zariadenie vonku.
- Nenechávajte napájací kábel visieť nad okrajom stola alebo kuchynského pultu ani v kontakte s horúcim povrchom.
- Pri spracovaní jedla držte ruky a náčinie mimo pohybujúcich sa nožov alebo diskov, aby ste znížili riziko vážneho zranenia osôb alebo poškodenia kuchynského robota. Škrabku je možné použiť, ale iba vtedy, keď kuchynský robot nebeží.
- Čepele sú ostré. Zaobchádzajte opatrne. Pri manipulácii so sekacím nožom ho vždy držte za horný plastový diel.
- Aby ste znížili riziko zranenia, nikdy nekladte rezacie nože alebo kotúče na základňu bez toho, aby ste nádobu najprv správne umiestnili na miesto.

- Pred uvedením spotrebiča do prevádzky sa uistite, že je kryt bezpečne zaistený na svojom mieste.
- Nikdy nevkładajte jedlo ručne. Vždy používajte prítlačný valec.
- Nepokúšajte sa prerušiť mechanizmus blokovania krytu.
- Mixér používajte vždy s nasadeným krytom.
- Pri mixovaní horúcich tekutín odoberte stredový diel dvojdielného krytu.
- Spotrebič by nemali používať osoby (vrátane detí) so zníženými fyzickými, pohybovými alebo duševnými schopnosťami alebo osoby s nedostatkom skúseností alebo znalostí, okrem prípadov, ak sú pod primeraným dohľadom a riadia sa pokynmi osôb zodpovedných za ich bezpečnosť. Dozeraajte na deti, aby sa so spotrebičom nehrali.
- Tento výrobok je určený výhradne pre používanie v domácnosti. Akékoľvek komerčné použitie, nesprávne použitie alebo nedodržanie pokynov ruší platnosť záruky a zbavuje výrobcu akejkoľvek zodpovednosti.
- Stroj nepoužívajte, ak je niektorá jeho časť poškodená.
- Neponárajte spotrebič, napájací kábel alebo zástrčku do vody alebo inej tekutiny.
- Pred použitím zariadenia sa uistite, že je veko bezpečne zaistené na svojom mieste.
- Nikdy nevkładajte prísady do nádoby rukami, keď je zariadenie v prevádzke. Vždy používajte prítlačný valec.
- Čepele sú ostré. Zaobchádzajte opatrne a skladujte mimo dosahu detí.
- Pred výmenou príslušenstva alebo pred dotykom na pohyblivé časti vypnite hlavný vypínač a odpojte napájanie.
- Ak je napájací kábel poškodený, musí ho vymeniť odborník od výrobcu, pracovník servisného oddelenia alebo podobná profesionálna firma, aby sa predišlo nebezpečenstvu.
- Buďte opatrní pri vyberaní rezacieho noža, vyprázdňovaní mixovacej nádoby a počas čistenia.
- Keď mixér nepoužívate a pred demontážou a čistením, odpojte napájanie.
- Používajte mixér iba na dodanej základni.
- Pred premiestnením základne sa uistite, že je mixér vypnutý.
- Pre vašu bezpečnosť používajte iba originálne príslušenstvo a náhradné diely vhodné pre vaše zariadenie.
- Nikdy neodoberajte veko, kým sa čepeľ úplne nezastaví.
- Toto zariadenie je určené na spracovanie v malom meradle; neprekračujte množstvá uvedené v tomto návode.
- Nepoužívajte tento spotrebič na miešanie lepkavých potravín alebo látok.
- Nepoužívajte spotrebič na iné účely, než na ktoré je určený.
- Pre vašu bezpečnosť je tento spotrebič v súlade s elektromagnetickou kompatibilitou, nízkonapäťovými, ekologickými a ďalšími elektrickými normami, predpismi a smernicami.

- Pred výmenou príslušenstva alebo priblížením k pohyblivým častiam zariadenie vypnite a odpojte napájanie.
- Nesiahajte do nádoby mixéra ostrými čepeľami, aby ste sa neporezali.
- Deklarovaná hodnota emisie hluku:
Lc < 83 dB(A)

Tento spotrebič je označený v súlade s Európskou smernicou 2012/19/ES o odpade z elektrických a elektronických zariadení (OEEZ). Táto smernica tvorí rámec pre recyklovanie odpadu z elektrických a elektronických zariadení platný pre celú Európu.

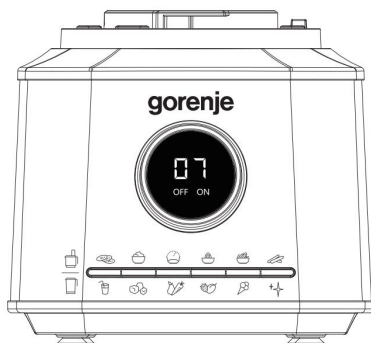

**TIETO POKYNY USCHOVAJTE!
IBA NA DOMÁCE POUŽITIE!**

Bezpečnostná zámka

Pre vašu vlastnú ochranu má model SBR1500E vstavaný bezpečnostný uzamykací systém. Nezapínajte spotrebič, kým kuchynský robot nie je správne zostavený.

Keď si vyberiete príslušenstvo (napríklad mixér), musíte ho správne umiestniť na motorovú jednotku.

Súčasne môžete používať iba jedno príslušenstvo. Zvolené príslušenstvo je umiestnené správne, keď sú značky na motorovej jednotke a na každom príslušenstve rovnaké. Potom musíte otočiť vybrané príslušenstvo v smere hodinových ručičiek a začujete „cvak“.

Po dokončení práce musíte vybrané príslušenstvo otočiť proti smeru hodinových ručičiek.

Pre lepšie pochopenie sa pozrite na fotografie a vysvetlenia v manuáloch.

Inštrukcie pre tlačidlá a gombíky

Keď sa na gombíku zobrazí „OFF“, znamená to, že prístroj je vypnutý.

Keď sa na gombíku zobrazí „ON“, znamená to, že je prístroj zapnutý.

Otočením gombíka sa nastavujú rôzne polohy prevodu pre prevádzku: Rozsah nastavenia prevodu je 1 – 10. Pri voľbe funkcie prevodu pre prácu gombík zobrazuje aktuálnu polohu pracovného prevodu.

Kuchynský robot



Funkcia mletia



Pri použití funkcie mletia musíte otočiť gombíkom v smere hodinových ručičiek, aby sa zobrazilo „ON“ a potom stlačením tlačidla mletia aktivovať program prístroja; bude pracovať plnou rýchlosťou počas 30 sekúnd. Počas prevádzky gombík zobrazuje pracovný čas v odpočítavaní, ukazuje „30“ (udáva celkový pracovný čas 30 sekúnd).

Funkcia šľahania vaječných bielkov



Pri použití funkcie šľahania vaječných bielkov musíte otočiť gombíkom v smere hodinových ručičiek, aby sa zobrazilo „ON“ a potom stlačením tlačidla šľahania vaječných bielkov aktivovať program; bude pracovať plnou rýchlosťou počas 60 sekúnd. Počas prevádzky gombík zobrazuje pracovný čas v odpočítavaní, ukazuje „60“ (udáva celkový pracovný čas 60 sekúnd).

Funkcia hnetenia cesta



Pri použití funkcie hnetenia cesta je potrebné otočiť gombíkom v smere hodinových ručičiek, aby sa zobrazilo „ZAPNUTÉ“, a potom stlačením tlačidla hnetenia cesta aktivovať program; bude pracovať pri nízkej rýchlosti počas 150 sekúnd. Počas prevádzky gombík najprv

zobrazuje štvorcový rámček a potom ukazuje pracovný čas „99“ po odpočítaní do 99 sekúnd (udáva celkový pracovný čas 150 sekúnd).

Funkcia odšťavovania

Pri použití funkcie odšťavovania je potrebné otočiť gombíkom v smere hodinových ručičiek, aby sa zobrazilo „ZAPNUTÉ“, a potom stlačením tlačidla odšťavovania aktivovať program; bude pracovať pri nízkej rýchlosti počas 99 sekúnd. Počas prevádzky gombík zobrazuje pracovný čas v odpočítavaní, ukazuje „99“ (udáva celkový pracovný čas 99 sekúnd).

Funkcia sekania a krájania

Pri použití funkcie sekania a krájania je potrebné otočiť gombíkom v smere hodinových ručičiek, kým sa nezobrazí „ON“, a potom stlačiť tlačidlo pre sekание a krájanie, aby sa program aktivoval; bude pracovať na nízkej rýchlosti 60 sekúnd. Počas prevádzky gombík zobrazuje zostávajúci čas, odpočítavajúci od „60“ (čo znamená celkový pracovný čas 60 sekúnd).

Funkcia rezania na prúžky a mletia

Pri použití funkcie rezania na prúžky a mletia je potrebné otočiť gombíkom v smere hodinových ručičiek, kým sa nezobrazí „ON“, a potom stlačiť tlačidlo pre rezanie na prúžky a mletie, aby sa program aktivoval; bude pracovať na nízkej rýchlosti 60 sekúnd. Počas prevádzky gombík zobrazuje zostávajúci čas, ktorý sa odpočítava od „60“ (čo znamená celkový pracovný čas 60 sekúnd).

Funkcia mixéra



Funkcia mliečneho kokteilu

Pri použití funkcie milkshake je potrebné otočiť gombíkom v smere hodinových ručičiek, kým sa nezobrazí „ON“, a potom stlačiť tlačidlo milkshake, aby sa program aktivoval; bude pracovať na plnú rýchlosť 60 sekúnd. Počas prevádzky gombík zobrazuje zostávajúci čas, ktorý sa odpočítava od „60“ (čo znamená celkový pracovný čas 60 sekúnd).

Funkcia drvenia ľadu

Pri použití funkcie drvenia ľadu je potrebné otočiť gombíkom v smere hodinových ručičiek, kým sa nezobrazí „ON“, a potom stlačiť tlačidlo drvenia ľadu, aby sa program aktivoval; bude pracovať v cykloch: 3 sekundy zapnuté a 4 sekundy vypnuté, 2 sekundy zapnuté a 2 sekundy vypnuté, 3 sekundy zapnuté a 3 sekundy vypnuté, 4 sekundy zapnuté a 3 sekundy vypnuté, 4 sekundy zapnuté a 2 sekundy vypnuté, a potom nepretržite počas 10 sekúnd. Počas prevádzky gombík zobrazuje zostávajúci čas, ktorý sa odpočítava od „40“ (čo znamená celkový pracovný čas 40 sekúnd).

Funkcia pre ovocie a zeleninu

Pri použití funkcie pre ovocie a zeleninu je potrebné otočiť gombíkom v smere hodinových ručičiek, kým sa nezobrazí „ON“, a potom stlačiť tlačidlo „ovocie a zelenina“, aby sa program aktivoval; bude pracovať v cykloch: 2 sekundy zapnuté a 2 sekundy vypnuté. Po 4 cykloch bude zariadenie pracovať nepretržite 40 sekúnd, než sa zastaví. Celý proces trvá celkovo 56 sekúnd. Počas prevádzky gombík zobrazuje zostávajúci čas, ktorý sa odpočítava od

„56“ (čo znamená celkový pracovný čas 56 sekúnd).

Funkcia zeleninového pyrė



Pri použití funkcie zeleninového pyrė je potrebné otočiť gombíkom v smere hodinových ručičiek, kým sa nezobrazí „ON“, a potom stlačiť tlačidlo zeleninového pyrė, aby sa program aktivoval; bude pracovať v cykloch: 2 sekundy zapnuté a 2 sekundy vypnuté. Po 10 cykloch bude zariadenie pracovať nepretržite počas 30 sekúnd, než sa zastaví. Počas prevádzky gombík zobrazuje zostávajúci čas, ktorý sa odpočítava od „70“ (čo znamená celkový pracovný čas 70 sekúnd).

Funkcia Zmrzlina



Pri použití funkcie zmrzliny je potrebné otočiť gombíkom v smere hodinových ručičiek, kým sa nezobrazí „ON“, a potom stlačiť tlačidlo zmrzlina, aby sa program aktivoval; bude pracovať 2 sekundy zapnuté a 3 sekundy vypnuté. Po 10 cykloch bude zariadenie pracovať nepretržite počas 17 sekúnd, než sa zastaví, potom 1 sekundu zapnuté a 2 sekundy vypnuté. Po 5 cykloch bude zariadenie opäť pracovať nepretržite počas 17 sekúnd, než sa zastaví. Rýchlosť je nastavená na maximálne otáčky. Počas prevádzky gombík zobrazuje zostávajúci čas, ktorý sa odpočítava od „99“ (čo znamená celkový pracovný čas 99 sekúnd).

Funkcia čistenia



Pri použití funkcie čistenia je potrebné otočiť gombíkom v smere hodinových ručičiek, kým sa nezobrazí „ON“, a potom stlačiť tlačidlo čistenia, aby sa program aktivoval; bude pracovať v cykloch: 3 sekundy zapnuté a 3 sekundy vypnuté, celkovo počas 6 cyklov. Počas prevádzky gombík zobrazuje zostávajúci čas, ktorý sa odpočítava od „33“ (čo

znamená celkový pracovný čas 33 sekúnd).

Poznámka: Pri zvolení funkcie tlačidlom program začne pracovať a po uplynutí pracovného času sa prístroj automaticky zastaví; pri zvolení stupňa výkonu je možné prístroj zastaviť otočením gombíka proti smeru hodinových ručičiek do polohy „OFF“ po dokončení úlohy.

NÁVOD NA POUŽITIE

Pred prvým použitím očistite všetky časti zariadenia.

Návod na použitie mixovacej nádoby:

- Mixovacia nádoba sa používa na výrobu štiav, drvenie ľadu, sójového mlieka atď.

* Návod na výrobu šťavy.

1. Vložte ingrediencie a tekutiny do mixovacej nádoby a uistite sa, že celková kapacita nepresahuje 1,75 l (obrázok 1). Ak sú ingrediencie príliš veľké, nakrájajte ich pred mixovaním na malé kúsky.
2. Naskrutkujte veko mixovacej nádoby a malú odmerku na mixovaciu nádobu, ako je znázornené na (obrázok 2).
3. Nainštalujte mixovaciu nádobu na základňu, ako je znázornené na (obrázok 3), a otočte ju na miesto (obrázok 4).
4. Zapojte napájanie, otočte gombík do polohy „ON“ a vyberte zodpovedajúcu funkciu na ovládacom paneli (funkcie mixovania zahŕňajú mliečny kokteil, ovocie a zeleninu, zeleninové pyrė a zmrzlinu), aby ste mohli začať pracovať; po dokončení úlohy sa prístroj automaticky zastaví.



Návod na výrobu smoothie:

1. Vložte kocky ľadu s rozmermi 25 mm × 25 mm do mixovacej nádoby, pričom zaistíte, aby maximálny počet kociek ľadu nepresiahol 10 kusov (Obrázok 5).
2. Naskrutkujte veko mixovacej nádoby a malú odmerku na mixovacia nádoba, ako je znázornené na (Obrázku 6).
3. Nainštalujte mixovacia nádoba na základnú jednotku, ako je znázornené na (Obrázku 7), a otočením ju zaistíte na mieste (Obrázok 8).
4. Zapojte prístroj do zásuvky, otočte gombíkom do polohy „ON“ a zvolte zodpovedajúcu funkciu drvenia ľadu na ovládacom paneli na spustenie; prístroj sa automaticky prestane otáčať po dokončení úlohy.



Návod na použitie cestovnej nádoby

• Cestovná nádoba sa používa na mletie kávových zŕn, sečuánskeho korenia a ďalších suchých zrnitých ingrediencií alebo na prípravu džúsov.

* Mletie kávových zŕn, sečuánskeho korenia a ďalších suchých zrnitých ingrediencií.

Poznámka: Pri mletí musia byť cestovná nádoba a zostava nožov suché.

1. Nasypete kávové zrná (maximálne 60 gramov) do cestovnej nádoby (Obrázok 9).
2. Pripojte zostavu nožov k cestovnej nádobe a pevne ju utiahnite (Obrázok 10).
3. Nainštalujte cestovnú nádoba na základnú jednotku, ako je znázornené na (Obrázku 11), a otočením ju zaistíte na mieste (Obrázok 12).
4. Zapojte prístroj do zásuvky, potom otočte gombíkom na najvyššiu pozíciu na spustenie; mletie trvá 30 sekúnd, s

maximálnym pracovným časom 1 minútu. Po uplynutí 1 minúty otočte gombíkom do polohy „OFF“ na zastavenie stroja.

5. Počkajte, až sa nože prestanú otáčať, než odoberiete cestovnú nádoba. Otvorte zostavu nožov cestovnej nádoby a vysypte vzniknutý prášok.

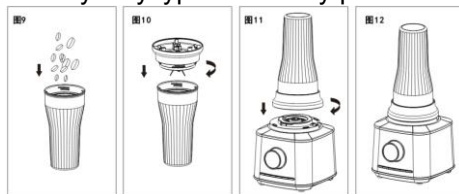

* Výroba džúsu.

1. Vložte ingrediencie a tekutiny do mixovacej nádoby, pričom zaistíte, aby celkový objem ingrediencií a tekutín nepresiahol 0,6 l (Obrázok 13). Ak sú ingrediencie príliš veľké, nakrájajte ich na malé kúsky pred mixovaním.
2. Pripojte zostavu nožov k cestovnej nádobe a pevne ju utiahnite (Obrázok 14).
3. Nainštalujte cestovnú nádoba na základnú jednotku, ako je znázornené na (Obrázku 15), a otočením ju zaistíte na mieste (Obrázok 16).
4. Zapojte prístroj do zásuvky, otočte gombíkom do polohy „ON“ a vyberte zodpovedajúcu funkciu na ovládacom paneli (medzi funkciu mixovania patria milkshake, ovocie a zelenina, zeleninové pyrė a zmrzlina) na spustenie; prístroj sa automaticky prestane otáčať po dokončení úlohy.
5. Počkajte, až sa nože prestanú otáčať, než odoberiete cestovnú nádoba. Otvorte zostavu nožov cestovnej nádoby (ako je znázornené na Obrázku 17) a môžete džús vypíť, alebo nahradte veko cestovnej nádoby a umiestnite ju do chladničky (Obrázky 18 a 19).

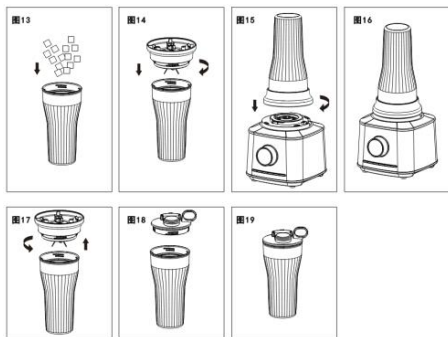

Pokyny pre používanie lisovacieho sitka

- Používa sa na lisovanie citrusových plodov, ako sú pomaranče a grapefruity, na šťavu.

1. Pripojte lisovacie sitko k nádobe na prípravu potravín, ako je znázornené na (Obrázku 20). Potom umiestnite lisovací kužel do stredu lisovacieho sitka, ako je znázornené na (Obrázku 21).
2. Nainštalujte celú zostavu nádoby na prípravu potravín na základnú jednotku, ako je znázornené na (Obrázku 22), a otočením ju zaistíte na mieste (Obrázok 23).
3. Zapojte prístroj do zásuvky a vyberte tlačidlo funkcie odšťavovania na ovládacom paneli na spustenie.
4. Rozkrojte citrusový plod na polovicu a pritlačte jednu polovicu citrusového plodu na lisovací kužel rukou, neustále pritláčajte, kým sa nevytlačí všetka šťava, potom vymeňte za druhú polovicu citrusového plodu a pokračujte (Obrázok 24). Stroji sa automaticky zastaví po 99 sekundách.

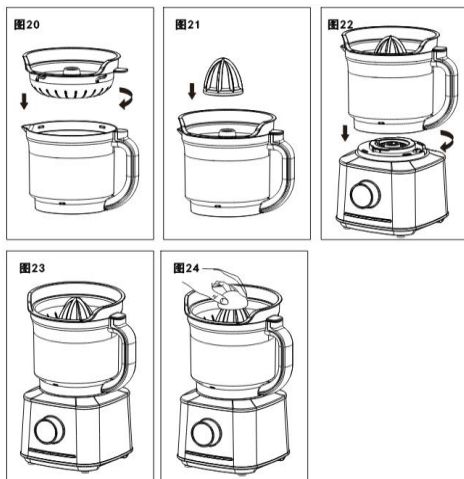

Návod na použitie nadstavca mlynčeka na mäso

- Používa sa na sekanie rôznych druhov mäsa.
1. Nainštalujte čepeľ na mletie mäsa na hriadeľ, ako je znázornené na (Obrázku 25), a umiestnite nadstavec na mletie mäsa do stredovej osi nádoby na prípravu potravín, ako je znázornené na (Obrázku 26).
 2. Nakrájajte mäso na kúsky s rozmermi 20 × 20 × 60 mm a vložte ich do nádoby na prípravu potravín. Maximálne množstvo mäsa na mletie by nemalo prekročiť 500 gramov (Obrázok 27).
 3. Pripevnite veko nádoby na prípravu potravín a veľký prítlačný valec, ako je znázornené na (Obrázku 28), potom nainštalujte zostavu nádoby na prípravu potravín na základnú jednotku, ako je znázornené na (Obrázku 29), a otočením ju zaistíte na mieste (Obrázok 30).
 4. Zapojte prístroj do zásuvky a vyberte tlačidlo funkcie mletia mäsa na ovládacom paneli. Prístroj začne pracovať; automaticky sa zastaví po 30 sekundách.

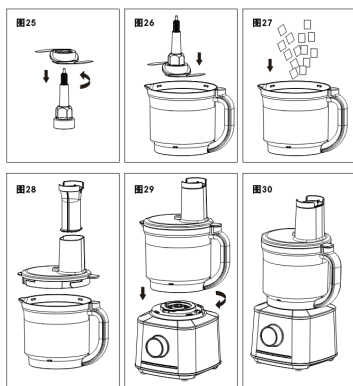

Návod na použitie hnetacieho noža na cesto

• Používa sa na hnetenie cesta na prípravu chleba, pizze a sušienok.

1. Nainštalujte čepeľ na hnetenie cesta na hriadeľ, ako je znázornené na (Obrázku 31), a umiestnite nadstavec na hnetenie cesta do stredovej osi nádoby na prípravu potravín, ako je znázornené na (Obrázku 32).
2. Nasypťe 300 gramov múky do nádoby na prípravu potravín (Obrázok 33). Pomer múky a vody by mal byť približne 2 : 1.
3. Pripevnite veko nádoby na prípravu potravín a veľký prítlačný valec, ako je znázornené na (Obrázku 34), potom nainštalujte zostavu nádoby na prípravu potravín na základnú jednotku, ako je znázornené na (Obrázku 35), a otočením ju zaistíte na mieste.
4. Zapojte prístroj do zásuvky a vyberte tlačidlo funkcie hnetenia cesta na ovládacom paneli na spustenie.
5. Po spustení prístroja pomaly pridajte 150 mililitrov vody cez otvor pre veľký prítlačný valec (Obrázok 36).
6. Prístroj sa automaticky zastaví po 150 sekundách.

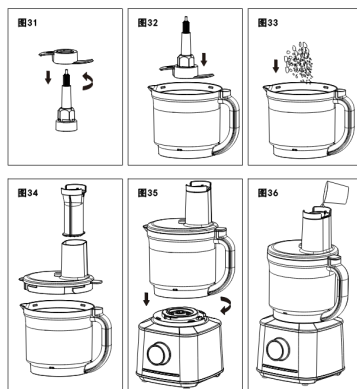

Návod na použitie kotúča na vaječný bielyk

• Používa sa na šľahanie smotanového syra, šľahanie vaječného bielka a miešanie instantných dezertov, ktoré vyžadujú prídanie vody.

1. Pripevnite disk na šľahanie bielkov na hriadeľ, ako je znázornené na (Obrázku 37), a umiestnite disk na šľahanie bielkov do stredovej osi nádoby na prípravu potravín, ako je znázornené na (Obrázku 38).
2. Vložte pripravené bielky (od 1 do 6 bielkov) do nádoby na prípravu potravín.
3. Pripevnite veko nádoby na prípravu potravín a veľký prítlačný valec, ako je znázornené na (Obrázku 39), potom nainštalujte zostavu nádoby na prípravu potravín na základnú jednotku, ako je znázornené na (Obrázku 40), a otočením ju zaistíte na mieste.
4. Zapojte prístroj do zásuvky a vyberte tlačidlo funkcie šľahania bielkov na ovládacom paneli na spustenie. Prístroj sa automaticky zastaví po 60 sekundách.

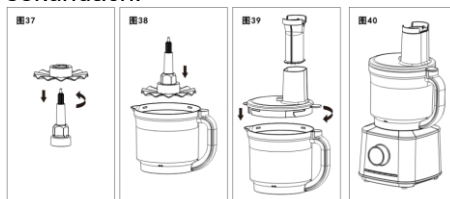

Pokyny na použitie disku na strúhanie

• Používa sa na rezanie ovocia a zeleniny na prúžky.

1. Pripevnite disk na strúhanie a hriadeľ noža k nádobe na prípravu potravín, ako je znázornené na (Obrázku 41), a potom pripevnite veko nádoby na prípravu potravín, ako je znázornené na (Obrázku 42).

2. Nainštalujte zostavu nádoby na prípravu potravín na základnú jednotku, ako je znázornené na (Obrázku 43), a otočením ju zaistíte na mieste.

3. Zapojte prístroj do zásuvky a vyberte tlačidlo funkcie strúhania a mletia na ovládacom paneli na spustenie.

4. Vkladajte ingrediencie do otvoru veka nádoby na prípravu potravín a použite prítlačný valec na ich stlačenie smerom dole (Obrázok 44). Pre väčšie ingrediencie použite veľký prítlačný valec na stlačenie, pre menšie potraviny nechajte veľký prítlačný valec na veku a použite malý prítlačný valec na priame stlačenie ingrediencií. Prístroj sa automaticky zastaví po 60 sekundách.

Poznámka: Nepoužívajte iné prítlačné valčeky, lyžice, paličky alebo iné nástroje na tlačenie ingrediencií. Na tento účel musíte použiť iba poskytnuté veľké/malé prítlačné valčeky.

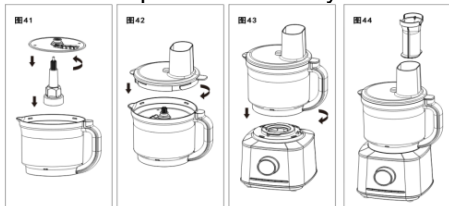

Pokyny na použitie kotúča na krájanie a strúhanie

• Používa sa na rezanie ovocia a zeleniny na hrubé plátky a prúžky.

• Disk na krájanie a strúhanie je k dispozícii v dvoch typoch: jeden pre hrubé plátky a prúžky, a druhý pre tenké

plátky a prúžky. Každý disk má dve strany, jednu na krájanie a druhú na strúhanie. Vyberte zodpovedajúcu funkciu podľa vašich potrieb.



1. 1. Pripevnite disk na hrubé krájanie a strúhanie a hriadeľ noža k nádobe na prípravu potravín, ako je znázornené na (Obrázku 45), a potom pripevnite veko nádoby na prípravu potravín, ako je znázornené na (Obrázku 46).

2. Umiestnite zostavu nádoby na prípravu potravín na základnú jednotku, ako je znázornené na (Obrázku 47), a otočením ju zaistíte na mieste.

3. Zapojte prístroj do zásuvky a vyberte tlačidlo funkcie krájania a strúhania na ovládacom paneli na spustenie.

4. Vkladajte ingrediencie do otvoru veka nádoby na prípravu potravín a použite prítlačný valec na pevné stlačenie potravín (Obrázok 48). Pre väčšie ingrediencie použite veľký prítlačný valec na stlačenie, pre menšie potraviny nechajte veľký prítlačný valec na veku a použite malý prítlačný valec na priame stlačenie ingrediencií. Prístroj sa automaticky zastaví po 60 sekundách.



Pokyny na použitie disku na mletie

• Používa sa na mletie surových zemiakov a tvrdého syra na pyré; mleté zemiaky je možné použiť na prípravu zemiakových placiek alebo zemiakových guliek.

5. Pripevnite mlecí disk a hriadeľ noža k nádobe na prípravu potravín, ako je znázornené na (Obrázku 49), a potom pripevnite veko nádoby na prípravu

potravín, ako je znázornené na (Obrázku 50).

6. Umiestnite zostavu nádoby na prípravu potravín na základnú jednotku, ako je znázornené na (Obrázku 51), a otočte ju na miesto.

7. Zapojte prístroj do zásuvky a vyberte tlačidlo funkcie strúhania a mletia na ovládacom paneli na spustenie.

8. Vkladajte ingrediencie do otvoru veka nádoby na prípravu potravín a použite prítláčny valec na pevné stlačenie potravín (Obrázok 52). Pre väčšie ingrediencie použite veľký prítláčny valec na stlačenie, pre menšie potraviny nechajte veľký prítláčny valec na veku a použite malý prítláčny valec na priame stlačenie ingrediencií. Prístroj sa automaticky zastaví po 60 sekundách.



Pozor: Nekladte horúce ingrediencie do nádoby na mixovanie, cestovnej nádoby alebo nádoby na prípravu potravín. Nechajte jedlo niekoľko minút vychladnúť pred prípravou.

Čistenie a údržba

1. Čistíte výrobok iba po jeho zastavení a odpojení napájacieho kábla. Vždy odpojte napájací kábel pred čistením výrobku.

2. Nekladte základnú jednotku a príslušenstvo do sterilizátora, umývačky alebo sušičky na čistenie, dezinfekciu alebo sušenie.

3. Základnú jednotku utrite iba handričkou a neumývajte ju vodou, aby sa predišlo elektrickým únikom a

poruchám; všetky ostatné časti je možné umyť vodou (aby sa predišlo deformáciám z vysokých teplôt, používajte vodu s teplotou pod 60 stupňov Celzia a prísne sa zakazuje umývanie vriacou vodou).

4. Po vyčistení položte výrobok na čisté a dobre vetrané miesto, aby uschol, než ho znovu použijete.

5. Čepele sú veľmi ostré; buďte opatrní, aby ste sa pri čistení neporanili. Pri čistení môžete nosiť ochranné rukavice.

6. Na čistenie môžete naliať až 0,5 l vlažnej vody do nádoby na mixovanie, nádoby na prípravu potravín alebo cestovnej nádoby a pridať niekoľko kvapiek čistiaceho prostriedku; po opätovnom zostavení zapojte napájanie a vyberte funkciu čistenia po spustení. Prístroj sa automaticky zastaví po dokončení čistiaceho cyklu.

7. Ak sa výrobok dlho nepoužíva, vyčistite a osušte ho, potom ho zabaľte do pôvodnej obalovej škatule a uložte na suchom, dobre vetranom mieste, aby sa zabránilo vlhkosti, ktorá by mohla ovplyvniť jeho použitie.

Životné prostredie

Nevyhadzujte spotrebič po ukončení životnosti s bežným domácim odpadom, ale odovzdajte ho v oficiálnej miestnej zberni na recykláciu.

Týmto konaním pomôžete chrániť životné prostredie.

ZÁRUKA & SERVIS

Ak potrebujete informácie, alebo ak máte problém, sa spojte so strediskom pre starostlivosť o zákazníkov Gorenje vo vašej krajine (číslo telefónu nájdete na záručnom liste).

Ak sa vo vašej krajine nenachádza stredisko pre starostlivosť o zákazníkov, navštívte miestneho predajcu Gorenje, alebo sa spojte so servisným oddelením domácich spotrebičov Gorenje. Len pre osobné použitie!

GORENJE

VÁM ŽELÁ PRÍJEMNÝ ZÁŽITOK PRI POUŽÍVANÍ VÁŠHO SPOTREBIČA.

Vyhradzujeme si právo na akékoľvek úpravy!

Sprawdź zdjęcie A na początku instrukcji.

1. Miarka
2. Pokrywka dzbanka
3. Dzbanek
4. Korpus główny
5. Przycisk START / STOP / regulacji
6. Programy predefiniowane
7. Blender smoothie (podróżny)
8. Przystawka z nożem miksera
9. Pokrywa blendera
10. Mały popychacz do żywności
11. Duży popychacz do żywności
12. Pokrywa robota kuchennego
13. Robot kuchenny
14. Wyciskacz
15. Siatka wyciskacza
16. Tarcza ubijająca
17. Ostrze
18. Ostrze do ciasta
19. Walek ostrza
20. Tarcza tnąca do krojenia w plastry
21. Tarcza tnąca do grubych plastrów
22. Tarcza tnąca do cienkiego krojenia
23. Tarcza tnąca do mielenia

WAŻNE ŚRODKI BEZPIECZEŃSTWA

PODCZAS KORZYSTANIA Z URZĄDZEŃ ELEKTRYCZNYCH NALEŻY ZAWSZE PRZESTRZEGAĆ PODSTAWOWYCH ŚRODKÓW OSTROŻNOŚCI, W TYM NASTĘPUJĄCYCH:

- Przed rozpoczęciem korzystania z urządzenia należy przeczytać instrukcję. Zaleca się zachowanie niniejszej instrukcji w bezpiecznym miejscu do wykorzystania w przyszłości.
- Napięcie musi odpowiadać napięciu podanemu na spodzie urządzenia. Podłączaj wyłącznie do prądu zmiennego.
- W celu ochrony przed porażeniem prądem elektrycznym nie należy wkładać obudowy silnika (podstawy), przewodu ani wtyczki do wody lub innego płynu.
- Gdy urządzenie jest używane przez dzieci lub w ich pobliżu, konieczny jest ścisły nadzór.
- Nieużywane urządzenie należy odłączyć od gniazdka przed założeniem lub zdjęciem części oraz przed czyszczeniem.
- Należy zawsze unikać kontaktu z ruchomymi częściami.
- Nie używaj urządzenia z uszkodzonym przewodem lub wtyczką, lub gdy urządzenie działa nieprawidłowo, zostało upuszczone lub uszkodzone w jakikolwiek sposób. Urządzenie należy oddać do najbliższego autoryzowanego serwisu w celu sprawdzenia, naprawy lub regulacji elektrycznej lub mechanicznej.
- Używanie akcesoriów, w tym dzbanków, niezalecanych w instrukcji obsługi może spowodować pożar, porażenie prądem elektrycznym lub obrażenia ciała.
- Nie używać na zewnątrz.
- Nie należy dopuścić, aby przewód zwisał nad krawędzią stołu lub blatu.
- Podczas przetwarzania żywności należy trzymać ręce i przybory z dala od ruchomych ostrzy lub tarcz, aby zmniejszyć ryzyko odniesienia poważnych obrażeń przez osoby lub uszkodzenia robota kuchennego. Można używać skrobaka, ale tylko wtedy, gdy robot kuchenny nie pracuje.
- Ostrza są ostre. Należy obchodzić się z nimi ostrożnie. Ostrze rozdrabniacza należy zawsze trzymać za górną plastikową część.

- Aby zmniejszyć ryzyko obrażeń, nigdy nie należy umieszczać ostrzy lub tarcz tnących na podstawie bez uprzedniego umieszczenia miski na właściwym miejscu.
- Przed rozpoczęciem pracy z urządzeniem należy upewnić się, że pokrywa jest dobrze zamknięta.
- Nigdy nie podawaj jedzenia rękoma. Zawsze używaj popychacza do żywności.
- Nie próbuj omijać mechanizmu blokującego pokrywę.
- Zawsze używaj blendera z założoną pokrywą.
- Podczas miksowania gorących płynów należy zdjąć środkową część dwuczęściowej pokrywy.
- Niniejsze urządzenie nie jest przeznaczone do użytkowania przez osoby (w tym dzieci) o ograniczonych zdolnościach fizycznych, sensorycznych lub umysłowych, lub z brakiem doświadczenia i wiedzy, chyba że zostały one poddane nadzorowi lub instruktażowi dotyczącemu użytkowania urządzenia przez osobę odpowiedzialną za ich bezpieczeństwo. Dzieci powinny być nadzorowane, aby upewnić się, że nie bawią się urządzeniem.
- Produkt ten jest przeznaczony wyłącznie do użytku domowego. Jakikolwiek użycie komercyjne, niewłaściwe użycie lub nieprzestrzeganie instrukcji unieważnia gwarancję i zwalnia producenta z wszelkiej odpowiedzialności.
- Nie należy używać urządzenia, jeśli jakkolwiek jego część jest uszkodzona.
- Nie zanurzać urządzenia, przewodu zasilającego ani wtyczki w wodzie, ani w żadnym innym płynie.
- Przed uruchomieniem urządzenia należy upewnić się, że pokrywa jest dobrze zamknięta.
- Nigdy nie wkładaj składników do pojemnika rękoma, gdy urządzenie jest w użyciu. Zawsze używaj popychacza do żywności.
- Ostrza są ostre. Z urządzeniem należy obchodzić się ostrożnie i przechowywać je w miejscu niedostępnym dla dzieci.
- Wyłącz wyłącznik zasilania i odłącz zasilanie przed wymianą przystawek lub przed dotykaniem ruchomych części.
- Jeśli przewód zasilający jest uszkodzony, aby uniknąć niebezpieczeństwa, musi zostać wymieniony przez specjalistę producenta, jego działu serwisowego lub podobnej profesjonalnej jednostki.
- Należy zachować ostrożność podczas wyjmowania ostrza tnącego, opróżniania pojemnika miksującego i czyszczenia.
- Odłącz zasilanie blendera, gdy nie jest on używany oraz przed demontażem i czyszczeniem.
- Blendera należy używać wyłącznie na dostarczonej podstawie.
- Przed przeniesieniem podstawy upewnij się, że blender jest wyłączony.
- Dla własnego bezpieczeństwa należy używać wyłącznie oryginalnych akcesoriów i części zamiennych odpowiednich dla danego urządzenia.
- Nigdy nie zdejmuj pokrywy przed całkowitym zatrzymaniem ostrza.

- To urządzenie jest przeznaczone do przetwarzania na małą skalę; nie należy przekraczać ilości wskazanych w niniejszej instrukcji.
- Nie używaj tego urządzenia do mieszania kleistych produktów spożywczych lub substancji.
- Nie używać urządzenia niezgodnie z jego przeznaczeniem.
- Ze względów bezpieczeństwa niniejsze urządzenie jest zgodne z normami, przepisami i dyrektywami dotyczącymi niskiego napięcia, kompatybilności elektromagnetycznej, ochrony środowiska i innymi normami elektrycznymi.
- Przed wymianą przystawek lub zbliżaniem się do ruchomych części należy wyłączyć urządzenie i odłączyć zasilanie.
- Nie sięgaj do pojemnika blendera z ostrymi ostrzami, aby uniknąć skaleczenia.
- Poziom hałasu: $L_c < 83 \text{ dB(A)}$

Należy zachować tę instrukcję!
WYŁĄCZNIE DO UŻYTKU DOMOWEGO!

Blokada bezpieczeństwa

Dla własnej ochrony model SBR1500E ma wbudowany system blokady bezpieczeństwa. Uniemożliwia ona uruchomienie urządzenia, jeśli robot kuchenny nie jest prawidłowo zmontowany. Po wybraniu akcesoriów (np. blendera) należy je prawidłowo umieścić na silniku.

Jednocześnie można używać tylko jednego akcesorium.

Wybrane akcesorium jest prawidłowo umieszczone, gdy oznaczenia na jednostce napędowej i na każdym akcesorium są takie same. Następnie należy obrócić wybrane akcesorium zgodnie z ruchem wskazówek zegara, co spowoduje usłyszenie „kliknięcia”.

Po zakończeniu pracy należy obrócić wybrane akcesorium w kierunku przeciwnym do ruchu wskazówek zegara.

Dla lepszego zrozumienia, sprawdź zdjęcia i wyjaśnienia w instrukcjach.

Instrukcja obsługi przycisków i pokręta

Gdy pokrętko wyświetla „OFF”, oznacza to, że produkt jest wyłączony. Gdy pokrętko wyświetla „ON”, oznacza to, że produkt jest włączony. Obracanie pokręta umożliwi regulację różnych przełożeń: Zakres regulacji biegów wynosi od 1 do 10. Po wybraniu funkcji biegu pokrętko wyświetla aktualną pozycję biegu roboczego.



Robot kuchenny



Funkcja mielenia mięsa



Podczas korzystania z funkcji mielenia należy obrócić pokrętko zgodnie z ruchem wskazówek zegara, aby wyświetlić „ON”, a następnie nacisnąć przycisk mielenia, aby aktywować program produktu; urządzenie będzie pracować z pełną prędkością przez 30 sekund. Podczas pracy pokrętko wyświetla czas pracy w formie odliczania, pokazując „30” (wskazując całkowity czas pracy wynoszący 30 sekund).

Funkcja ubijania białka



Podczas korzystania z funkcji ubijania białka należy obrócić pokrętko zgodnie z

ruchem wskazówek zegara, aby wyświetlić „ON”, a następnie nacisnąć przycisk ubijania białka, aby aktywować program; będzie on działał z pełną prędkością przez 60 sekund. Podczas pracy pokrętko wyświetla czas pracy w formie odliczania, pokazując „60” (wskazując całkowity czas pracy wynoszący 60 sekund).

Funkcja wyrabiania ciasta

Podczas korzystania z funkcji wyrabiania ciasta należy obrócić pokrętko w prawo, aby wyświetlić „ON”, a następnie nacisnąć przycisk wyrabiania ciasta, aby aktywować program; będzie on działał z niską prędkością przez 150 sekund. Podczas pracy pokrętko najpierw wyświetla kwadratowe pole, a następnie pokazuje czas pracy „99” po odliczeniu do 99 sekund (wskazując całkowity czas pracy wynoszący 150 sekund).

Funkcja wyciskania soku

Podczas korzystania z funkcji wyciskania soku należy obrócić pokrętko w prawo, aby wyświetlić „ON”, a następnie nacisnąć przycisk wyciskania soku, aby aktywować program; będzie on działał z niską prędkością przez 99 sekund. Podczas pracy pokrętko wyświetla czas pracy w formie odliczania, pokazując „99” (wskazując całkowity czas pracy wynoszący 99 sekund).

Funkcja szatkowania i krojenia

Podczas korzystania z funkcji szatkowania i krojenia należy obrócić pokrętko w prawo, aby wyświetlić „ON”, a następnie nacisnąć przycisk szatkowania i krojenia, aby aktywować program; będzie on działał z niską prędkością przez 60 sekund. Podczas pracy pokrętko wyświetla czas pracy w formie odliczania, pokazując „60”

(wskazując całkowity czas pracy wynoszący 60 sekund).

Funkcja cięcia na paski i mielenia

Podczas korzystania z funkcji cięcia na paski i mielenia należy obrócić pokrętko w prawo, aby wyświetlić „ON”, a następnie nacisnąć przycisk cięcia na paski i mielenia, aby aktywować program; będzie on działał z niską prędkością przez 60 sekund. Podczas pracy pokrętko wyświetla czas pracy w formie odliczania, pokazując „60” (wskazując całkowity czas pracy wynoszący 60 sekund).

Funkcja blendera



Funkcja koktajlu mlecznego

Podczas korzystania z funkcji koktajlu mlecznego należy obrócić pokrętko w prawo, aby wyświetlić „ON”, a następnie nacisnąć przycisk koktajlu mlecznego, aby aktywować program; będzie on działał z pełną prędkością przez 60 sekund. Podczas pracy pokrętko wyświetla czas pracy w formie odliczania, pokazując „60” (wskazując całkowity czas pracy wynoszący 60 sekund).

Funkcja kruszenia lodu

Podczas korzystania z funkcji kruszenia lodu należy obrócić pokrętko zgodnie z ruchem wskazówek zegara, aby wyświetlić „ON”, a następnie nacisnąć przycisk kruszenia lodu, aby aktywować program; będzie on działał w cyklach 3 sekundy włączenia i 4 sekundy wyłączenia, 2 sekundy włączenia i 2 sekundy wyłączenia, 3 sekundy włączenia i 3 sekundy wyłączenia, 4 sekundy włączenia i 3 sekundy wyłączenia, a następnie nieprzerwanie przez 10 sekund.

Podczas pracy pokrętko wyświetla czas pracy w formie odliczania, pokazując „40” (wskazując całkowity czas pracy wynoszący 40 sekund).



Funkcja owoców i warzyw

Podczas korzystania z funkcji owoców i warzyw należy obrócić pokrętko zgodnie z ruchem wskazówek zegara, aby wyświetlić „ON”, a następnie nacisnąć przycisk owoców i warzyw, aby aktywować program; będzie on działał w cyklach 2 sekund włączenia i 2 sekund wyłączenia, po 4 cyklach będzie działał nieprzerwanie przez 40 sekund przed zatrzymaniem. Cały proces trwa łącznie 56 sekund. Podczas pracy pokrętko wyświetla czas pracy w formie odliczania, pokazując „56” (wskazując całkowity czas pracy wynoszący 56 sekund).



Funkcja przecieru warzywnego

Podczas korzystania z funkcji przecieru warzywnego należy obrócić pokrętko zgodnie z ruchem wskazówek zegara, aby wyświetlić „ON”, a następnie nacisnąć przycisk przecieru warzywnego, aby aktywować program; będzie on działał w cyklach 2 sekund włączenia i 2 sekund wyłączenia, po 10 cyklach będzie działał nieprzerwanie przez 30 sekund przed zatrzymaniem. Podczas pracy pokrętko wyświetla czas pracy w formie odliczania, pokazując „70” (wskazując całkowity czas pracy wynoszący 70 sekund).



Funkcja lodów

Podczas korzystania z funkcji lodów należy obrócić pokrętko zgodnie z ruchem wskazówek zegara, aby wyświetlić „ON”, a następnie nacisnąć przycisk lodów, aby aktywować program; będzie działał przez 2 sekundy włączenia i 3 sekundy wyłączenia, po 10 cyklach będzie działał nieprzerwanie przez 17 sekund

przed zatrzymaniem, a następnie 1 sekundę włączenia i 2 sekundy wyłączenia, po 5 cyklach będzie działał nieprzerwanie przez 17 sekund przed zatrzymaniem. Prędkość jest ustawiona na maksymalne obroty. Podczas pracy pokrętko wyświetla czas pracy w formie odliczania, pokazując „99” (wskazując całkowity czas pracy wynoszący 99 sekund).



Funkcja czyszczenia

Podczas korzystania z funkcji czyszczenia należy obrócić pokrętko zgodnie z ruchem wskazówek zegara, aby wyświetlić „ON”, a następnie nacisnąć przycisk czyszczenia, aby aktywować program; będzie on działał w cyklach 3 sekund włączenia i 3 sekund wyłączenia, przez 6 cykli. Podczas pracy pokrętko wyświetla czas pracy w formie odliczania, pokazując „33” (wskazując całkowity czas pracy wynoszący 33 sekund).

Uwaga: W przypadku wybrania działania funkcji za pomocą przycisku funkcja zostanie uruchomiona, a produkt automatycznie zakończy pracę po upływie czasu pracy; w przypadku wybrania biegu do pracy, produkt można zatrzymać, obracając pokrętko w kierunku przeciwnym do ruchu wskazówek zegara do pozycji „OFF” po zakończeniu zadania.

INSTRUKCJA OBSŁUGI

Przed pierwszym użyciem należy wyczyścić wszystkie części urządzenia. Instrukcje dotyczące korzystania z pojemnika miksującego:

- Pojemnik miksujący służy do przygotowywania soków, kruszenia lodu, mleka sojowego itp.

* Instrukcje dotyczące przygotowywania soku.

1. Umieść składniki i płyny w pojemniku miksującym, upewniając się, że jego

całkowita pojemność nie przekracza 1,75 l (Rysunek 1). Jeśli składniki są zbyt duże, pokrój je na małe kawałki przed miksowaniem.

2. Przykręć pokrywę pojemnika miksującego i małą miarkę do pojemnika miksującego, jak pokazano na (Rysunku 2).

3. Zamontuj pojemnik miksujący na podstawie, jak pokazano na (Rysunku 3), i obróć go na miejsce (Rysunek 4).

4. Podłącz zasilanie, przekręć pokrętło do pozycji „ON” i wybierz odpowiednią funkcję na panelu sterowania (funkcje blendowania obejmują koktajl mleczny, owoce i warzywa, przecier warzywny i lody), aby rozpocząć pracę; produkt automatycznie przestanie się obracać po zakończeniu zadania.



Instrukcje dotyczące korzystania z kubka podręcznego

• Kubek podręczny służy do mielenia ziaren kawy, ziaren pieprzu syczańskiego i innych suchych składników ziarnistych lub do przygotowywania soków.

* Mielenie ziaren kawy, ziaren pieprzu syczańskiego i innych suchych składników ziarnistych.

Uwaga: Podczas mielenia kubek podręczny i zespół ostrzy muszą być suche.

1. Wsyp ziarna kawy (maksymalnie 60 gramów) do pojemnika podręcznego (Rysunek 9).

2. Przymocuj zespół ostrza do kubka podręcznego i dokręć go (Rysunek 10).

3. Zamontuj kubek podręczny na podstawie, jak pokazano na (Rysunku 11), i obróć go na miejsce (Rysunek 12).

4. Podłącz zasilanie, a następnie obróć pokrętło do najwyższej pozycji, aby rozpocząć pracę urządzenia; mielenie trwa 30 sekund, a maksymalny czas pracy wynosi 1 minutę. Po upływie 1 minuty przekręć pokrętło do pozycji „OFF”, aby zatrzymać urządzenie.

5. Przed wyjęciem kubka podręcznego należy poczekać, aż ostrza przestaną się obracać. Otwórz zespół ostrzy pojemnika podręcznego, aby wysypać proszek.

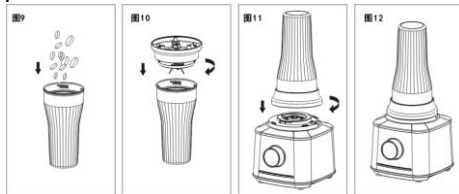

Instrukcje dotyczące przygotowywania koktajli:

1. Umieść kostki lodu o wymiarach 25 mm x 25 mm w pojemniku miksującym, upewniając się, że maksymalna liczba kostek lodu nie przekracza 10 sztuk (rysunek 5).

2. Przykręć pokrywę pojemnika miksującego i małą miarkę do pojemnika miksującego, jak pokazano na (Rysunku 6).

3. Zamontuj pojemnik miksujący na podstawie, jak pokazano na (Rysunku 7), i obróć go na miejsce (Rysunek 8).

4. Podłącz zasilanie, przekręć pokrętło do pozycji „ON” i wybierz odpowiednią funkcję kruszenia lodu na panelu sterowania, aby rozpocząć pracę; produkt automatycznie przestanie się obracać po zakończeniu zadania.

* Przygotowanie soku.

1. Umieść składniki i płyny w pojemniku miksującym, upewniając się, że jego całkowita pojemność nie przekracza 0,6 l (Rysunek 13). Jeśli składniki są zbyt duże, pokrój je na małe kawałki przed miksowaniem.
2. Przymocuj zespół ostrza do kubka podróznego i dokręć go (Rysunek 14).
3. Zamontuj kubek podrózny na podstawie, jak pokazano na (Rysunku 15), i obróć go na miejsce (Rysunek 16).
4. Podłącz zasilanie, przekręć pokrętło do pozycji „ON” i wybierz odpowiednią funkcję na panelu sterowania (funkcje blendowania obejmują koktajl mleczny, owoce i warzywa, przecier warzywny i lody), aby rozpocząć pracę; produkt automatycznie przestanie się obracać po zakończeniu zadania.
5. Przed wyjęciem kubka podróznego należy poczekać, aż ostrza przestaną się obracać. Otwórz zespół ostrzy kubka podróznego (jak pokazano na Rysunku 17), aby wypić sok lub załóż pokrywę kubka podróznego i schłódź go (Rysunki 18 i 19).

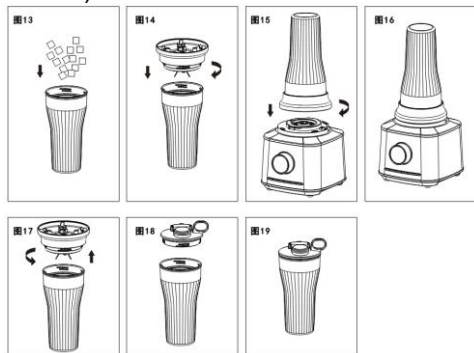

Instrukcje dotyczące korzystania z sita do wyciskania

• Służy do wyciskania soku z owoców cytrusowych, takich jak pomarańcze i grejpfruty.

1. Przymocuj sito do pojemnika do przygotowywania żywności, jak pokazano na (Rysunku 20). Następnie

- umieść wyciskacz na środku sita, jak pokazano na (Rysunku 21).
2. Zamontuj cały zespół pojemnika do przygotowywania żywności na jednostce bazowej, jak pokazano na (Rysunku 22), i obróć go na miejsce (Rysunek 23).
3. Podłącz zasilanie i wybierz przycisk funkcji wyciskania soku na panelu sterowania, aby rozpocząć pracę.
4. Przekrój owoc cytrusowy na pół i przyciśnij jedną połówkę owocu cytrusowego do wyciskarki ręką, naciskając w sposób ciągły, aż do momentu, gdy nie będzie już wyciskany sok, a następnie zastąp drugą połówką owocu cytrusowego i kontynuuj pracę (Rysunek 24). Urządzenie automatycznie zakończy pracę po 99 sekundach.

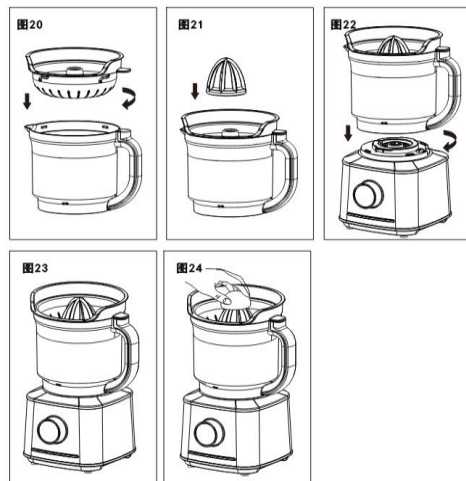

Instrukcje dotyczące korzystania z przystawki do mielenia mięsa

- Instrukcje dotyczące korzystania z przystawki do mielenia mięsa
1. Zamontuj ostrze maszynki do mielenia mięsa na wałku ostrza, jak pokazano na (Rysunku 25), i umieść przystawkę do mielenia mięsa w środkowej osi pojemnika do przygotowywania żywności, jak pokazano na (Rysunku 26).
 2. Pokrój mięso na kawałki o wymiarach 20*20*60 mm i umieść je w pojemniku

do przygotowywania żywności. Maksymalna ilość mięsa do zmielenia nie powinna przekraczać 500 gramów (rysunek 27).

3. Załóż pokrywę pojemnika do przygotowywania żywności i duży dociskacz, jak pokazano na (Rysunku 28), a następnie zainstaluj zespół pojemnika do przygotowywania żywności na podstawie, jak pokazano na (Rysunku 29), i obróć go na miejsce (Rysunek 30).

4. Podłącz zasilanie i wybierz przycisk funkcji mielenia mięsa na panelu sterowania. Produkt rozpocznie pracę; zatrzyma się automatycznie po 30 sekundach.

żywności (Rysunek 33). Stosunek mąki do wody powinien wynosić około 2:1.

3. Załóż pokrywę pojemnika do przygotowywania żywności i duży dociskacz, jak pokazano na (Rysunku 34), a następnie zainstaluj zespół pojemnika do przygotowywania żywności na podstawie, jak pokazano na (Rysunku 35), i obróć go na miejsce.

4. Podłącz zasilanie i wybierz przycisk funkcji wyrabiania ciasta na panelu sterowania, aby rozpocząć pracę.

5. Gdy produkt zacznie się obracać, powoli wlej 150 mililitrów wody przez duży otwór dociskacza (Rysunek 36).

6. Urządzenie automatycznie zakończy pracę po 150 sekundach.

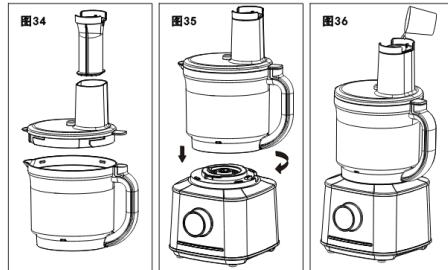
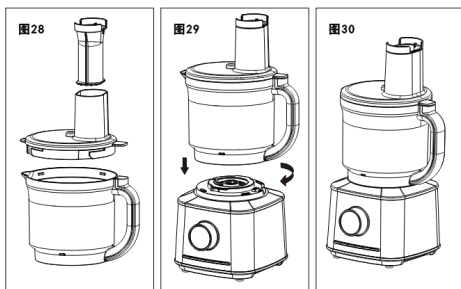
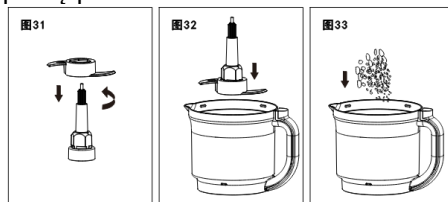
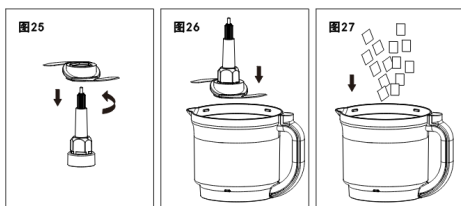

Instrukcja korzystania z ostrza do wyrabiania ciasta

• Służy do wyrabiania ciasta na chleb, pizzę i ciasteczka.

1. Zamontuj ostrze do wyrabiania ciasta na wałku ostrza, jak pokazano na (Rysunku 31), i umieść przystawkę do wyrabiania ciasta w środkowej osi pojemnika do przygotowywania żywności, jak pokazano na (Rysunku 32).

2. Wsyp 300 gramów mąki do pojemnika do przygotowywania

Instrukcje dotyczące korzystania z tarczy do ubijania białek jaj

• Służy do ubijania sera śmietankowego, jajek i mieszania deserów instant wymagających dodania wody.

1. Przymocuj tarczę do ubijania białek jaj do wałka ostrza, jak pokazano na (Rysunku 37), i umieść nasadkę tarczy do ubijania białek jaj w środkowej osi kubka do przygotowywania żywności, jak pokazano na (Rysunku 38).

2. Umieść przygotowane białka (od 1 do 6 białek) w pojemniku do przygotowywania żywności.

3. Załóż pokrywę pojemnika do przygotowywania żywności i duży dociskacz, jak pokazano na (Rysunku 39), a następnie zainstaluj zespół pojemnika do przygotowywania żywności na podstawie, jak pokazano na (Rysunku 40), i obróć go na miejsce.

4. Podłącz zasilanie i wybierz przycisk funkcji ubijania białek na panelu sterowania, aby rozpocząć pracę. Urządzenie automatycznie zakończy pracę po 60 sekundach.

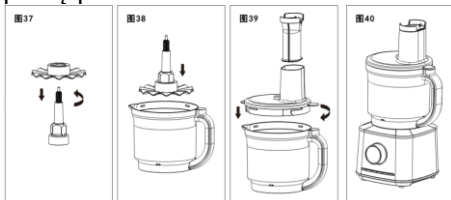

Instrukcje dotyczące korzystania z tarczy szatkującej

- Służy do krojenia owoców i warzyw w paski.

1. Przymocuj tarczę szatkującą i wałek ostrza do pojemnika do przygotowywania żywności, jak pokazano na (Rysunku 41), a następnie przymocuj pokrywę pojemnika do przygotowywania żywności, jak pokazano na (Rysunku 42).

2. Zamontuj zespół pojemnika do przygotowywania żywności na jednostce bazowej, jak pokazano na (Rysunku 43), i obróć go na miejsce.

3. Podłącz zasilanie i wybierz przycisk funkcji szatkowania i mielenia na panelu sterowania, aby rozpocząć pracę.

4. Wprowadź składniki przez otwór pokrywy pojemnika do przygotowywania żywności, używając dociskacza do popchnięcia żywności w dół (Rysunek 44). W przypadku dużych składników użyj dużego dociskacza do popychania w dół, w przypadku małych składników pozostaw duży dociskacz na pokrywie i użyj małego dociskacza do bezpośredniego dociskania składników).

Urządzenie automatycznie zakończy pracę po 60 sekundach.

Uwaga: Do wyciskania składników nie należy używać innych dociskaczy, łyżek, pałeczek ani innych przyborów. Otwórz zespół ostrzy kubka podróżnego (jak pokazano na Rysunku 17), aby wypić sok lub załóż pokrywę kubka podróżnego i schłódź go (Rysunki 18 i 19).

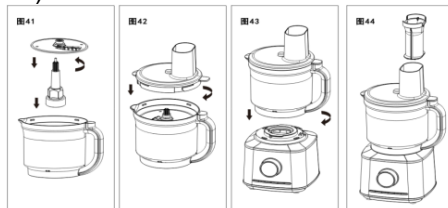

Instrukcje dotyczące korzystania z tarczy do krojenia i szatkowania

- Służy do krojenia owoców i warzyw w grube plastry i paski.

- Tarcza do krojenia i szatkowania jest dostępna w dwóch rodzajach: jedna do grubych plasterów i pasków, a druga do cienkich plasterów i pasków. Każda tarcza ma dwie strony, jedną do krojenia, a drugą do szatkowania. Wybierz odpowiednią funkcję w zależności od potrzeb.



1. Przymocuj grubą tarczę do krojenia i szatkowania oraz wałek ostrza do pojemnika do przygotowywania żywności, jak pokazano na (Rysunku 45), a następnie przymocuj pokrywę pojemnika do przygotowywania żywności, jak pokazano na (Rysunku 46).

2. Umieść zespół pojemnika do przygotowywania żywności na jednostce bazowej, jak pokazano na (Rysunku 47), i obróć go na miejsce.

3. Podłącz zasilanie i wybierz przycisk funkcji krojenia i szatkowania na panelu sterowania, aby rozpocząć pracę.

4. Włóż składniki przez otwór pokrywy pojemnika do przygotowywania żywności, używając dociskacza, aby mocno docisnąć żywność (Rysunek 48). W przypadku dużych składników użyj dużego dociskacza do popychania w dół, w przypadku małych składników pozostaw duży dociskacz na pokrywie i użyj małego dociskacza do bezpośredniego dociskania składników). Urządzenie automatycznie zakończy pracę po 60 sekundach.



Instrukcje dotyczące korzystania z tarczy do mielenia

- Służy do mielenia surowych ziemniaków i twardego sera na puree; zmielone ziemniaki można wykorzystać do przygotowania placków ziemniaczanych lub kulek ziemniaczanych.

5. Przymocuj tarczę mielącą i walek ostrza do pojemnika do przygotowywania żywności, jak pokazano na (Rysunku 49), a następnie przymocuj pokrywę pojemnika do przygotowywania żywności, jak pokazano na (Rysunku 50).

6. Umieść zespół pojemnika do przygotowywania żywności na jednostce bazowej, jak pokazano na (Rysunku 51), i obróć go na miejsce.

7. Podłącz zasilanie i wybierz przycisk funkcji szatkowania i mielenia na panelu sterowania, aby rozpocząć pracę.

8. Włóż składniki przez otwór pokrywy pojemnika do przygotowywania żywności, używając dociskacza, aby mocno docisnąć żywność (Rysunek 52).

W przypadku dużych składników użyj dużego dociskacza do popychania w dół, w przypadku małych składników pozostaw duży dociskacz na pokrywie i użyj małego dociskacza do bezpośredniego dociskania składników). Urządzenie automatycznie zakończy pracę po 60 sekundach.



Uwaga: Nie wkładaj gorących składników do pojemnika miksującego, kubka podręcznego lub pojemnika do przygotowywania żywności. Przed przygotowaniem należy odczekać kilka minut, aż żywność ostygnie.

Konserwacja i czyszczenie

1. Produkt należy czyścić wyłącznie po zakończeniu jego pracy i odłączeniu wtyczki przewodu zasilającego. Przed czyszczeniem produktu należy zawsze odłączyć przewód zasilający.
2. Nie należy umieszczać jednostki bazowej i akcesoriów w sterylizatorze, zmywarce lub suszarce w celu czyszczenia, dezynfekcji lub suszenia.
3. Jednostkę bazową należy czyścić wyłącznie szmatką i nie należy jej myć wodą, aby zapobiec wyciekom elektrycznym i wadliwemu działaniu; wszystkie pozostałe części można myć wodą (aby zapobiec deformacji spowodowanej wysokimi temperaturami, do mycia należy używać wody o temperaturze poniżej 60 stopni Celsjusza; surowo zabrania się mycia wrzątkiem).

4. Po wyczyszczeniu produkt należy go umieścić w czystym, dobrze wentylowanym miejscu, aby wysechł na powietrzu przed ponownym użyciem.

5. Ostrza są bardzo ostre; należy uważać, aby nie skaleczyć się podczas czyszczenia. Podczas czyszczenia można używać rękawic ochronnych.

6. Do czyszczenia można wlać do 0,5 l letniej wody do pojemnika miksującego, pojemnika do przygotowywania żywności lub kubka podróżnego i dodać kilka kropli detergentu; po ponownym złożeniu podłącz zasilanie i wybierz funkcję czyszczenia, aby rozpocząć pracę. Produkt zatrzyma się automatycznie po zakończeniu cyklu czyszczenia.

7. Jeśli produkt nie jest używany przez dłuższy czas, należy go wyczyścić i wysuszyć, a następnie zapakować do oryginalnego opakowania i przechowywać w suchym, dobrze wentylowanym miejscu, aby zapobiec wpływowi wilgoci na jego użytkowanie.

UTYLIZACJA

Opakowanie zostało wykonane z materiałów przyjaznych dla środowiska, które można przetwarzać, utylizować lub zniszczyć bez narażania środowiska na niebezpieczeństwa. W tym celu materiały opakowaniowe zostały odpowiednio oznaczone.

PRAWIDŁOWE USUWANIE WYŚLĄŻONEGO URZĄDZENIA

Zakazane jest umieszczanie zużytego sprzętu łącznie z innymi odpadami.

Symbol przekreślonego kołowego kontenera na odpady umieszczony na sprzęcie lub jego opakowaniu wskazuje na to, że sprzętu nie należy traktować jak zwykłego odpadu komunalnego. Sprzęt należy oddać do autoryzowanego punktu zbiórki i przetwarzania zużytych urządzeń elektrycznych i elektronicznych.

Z uwagi na znajdujące się w sprzęcie substancje i jego części składowe, wyrzucając zużyty sprzęt

elektryczny lub elektroniczny do kontenera na odpady komunalne stwarzasz zagrożenie dla zdrowia i środowiska. Prawidłowa utylizacja sprzętu pozwoli zapobiec niekorzystnemu wpływowi na środowisko i zdrowie ludzi, które miałyby miejsce w przypadku nieprawidłowej utylizacji produktu. Segregując i przekazując do odzysku, recyklingu oraz utylizacji zużyty sprzęt chronisz ludzkie zdrowie oraz środowisko przed zanieczyszczeniem i skażeniem, przyczyniasz się do zmniejszenia stopnia wykorzystania zasobów naturalnych oraz obniżenia kosztów produkcji nowego sprzętu.

Aby uzyskać szczegółowe informacje na temat usuwania i przetwarzania sprzętu, proszę skontaktować się z odpowiednią jednostką samorządu lokalnego odpowiedzialną za zarządzanie odpadami, przedsiębiorstwem utylizacji odpadów lub punktem handlowym, w którym sprzęt został zakupiony.

GWARANCJA I SERWIS

Jeżeli potrzebujesz informacji lub masz problem, skontaktuj się z Centrum Obsługi Klienta Gorenje w Twoim kraju (numer telefonu znajdziesz w ulotce gwarancyjnej). Jeśli w Twoim kraju nie ma Centrum Obsługi Klienta, udaj się do lokalnego sprzedawcy Gorenje lub skontaktuj się z działem serwisu urządzeń gospodarstwa domowego Gorenje.

Tylko do użytku osobistego!

**GORENJE
ŻYCHY CI DUŻO PRZYJEMNOŚCI Z
UŻYTKOWANIA URZĄDZENIA**

Zastrzegamy sobie prawo do zmian!

Вижте изображение А в началото на ръководствата.

1. Мерителна чаша
2. Капак на каната
3. Кана
4. Основно тяло
5. Бутон СТАРТ/ СТОП / регулиране
6. Запаметени програми
7. Блендер основа / нож
8. Капак на блендера (преносим)
9. Малко бутало
10. Голямо бутало
11. Капак на кухненския робот
12. Кухненски робот
13. Преса за цитруси
14. Цедка на пресата за цитруси
15. Приставка за разбиване
16. Нож
17. Приставка за тесто
18. Вал за приставките
19. Приставка за рязане
20. Приставка за едро рязане
21. Приставка за тънко рязане
22. Приставка за мелене

ВАЖНИ МЕРКИ ЗА БЕЗОПАСНОСТ

Когато използвате електрически уреди, е необходимо винаги да спазвате основните мерки за безопасност, включително следните:

- Прочетете инструкциите, преди да ползвате уреда. Препоръчително е да ги запазите на сигурно място за бъдещи справки.
- Вашето напрежение трябва да съответства на напрежението, отпечатано на дъното на уредите. Свързвайте само към променлив ток.
- За да предотвратите токов удар, не потапяйте моторизирания корпус (основата), кабела или щепсела във вода или друга течност.
- Изисква се повишено внимание, когато уредът се използва от или в близост до деца.
- Изключвайте щепсела от контакта, когато няма да ползвате уреда, преди поставяне или сваляне на части и преди почистване.
- Никога не допускате допир до движещите се части на уреда.
- Не ползвайте електрически уред с повреден захранващ кабел или щепсел или ако уредът е бил изпуснат, в неизправност или повреден по някакъв начин. Занесете уреда в най-близкия оторизиран сервиз за преглед, поправка, електрическа или механична настройка.
- Използването на приставки, включително съдове за консервиране, които не са препоръчани или продавани от производителя, може да причини пожар, токов удар или физически наранявания.
- Не използвайте уреда на открито.
- Не позволявайте кабелът да виси от ръба на масата или работния плот или да се допира до горещи повърхности.
- Дръжте ръцете и приборите далеч от движещите се ножове и приставки, докато обработвае храната, за да намалите риска от тежки телесни наранявания или повреда на кухненския робот. Може да се използва стъргалка, но само когато кухненският робот не работи.
- Ножовете са остри. Внимавайте при работа с тях. Когато боравите с

- чопъра, винаги го хващайте за горната пластмасова част.
- За да намалите риска от нараняване, никога не поставяйте режещи ножове или приставки върху основата, без първо да сте поставили купата правилно на място.
 - Уверете се, че капакът е здраво заключен на място, преди да работите с уреда.
 - Никога не подавайте храната с ръка. Винаги използвайте буталото.
 - Не се опитвайте да демонтирате заключващия механизъм на капака.
 - Винаги работете с поставен капак на блендера.
 - Когато смесвате горещи течности, отстранете централната част на състоящия се от две части капак.
 - Този уред не е предназначен за употреба от лица (включително деца) с намалени физически, сетивни или умствени способности или от лица без опит и познания, освен ако не са наблюдавани или инструктирани относно употребата на уреда от лице, отговорно за тяхната безопасност. Децата трябва да бъдат наглеждани, за да се уверите, че не си играят с уреда.
 - Този продукт е предназначен само за домашна употреба. Всяка търговска употреба, злоупотреба или неспазване на инструкциите анулира гаранцията и освобождава производителя от всякаква отговорност.
 - Не използвайте уреда, ако някаква част е повредена.
 - Не потапяйте уреда, хранящия кабел или щепсела във вода или друга течност.
 - Уверете се, че капакът е здраво заключен на място, преди да работите с уреда.
 - Никога не поставяйте съставките в съда с ръка, докато уредът се използва. Винаги използвайте буталото.
 - Ножовете са остри. Работете внимателно и ги съхранявайте далеч от деца.
 - Изключете превключвателя на храняването и извадете щепсела от контакта, преди да смените приставките или да докоснете движещи се части.
 - Ако хранящият кабел е повреден, той трябва да бъде сменен от професионалист на производителя, негов сервизен отдел или друг подобен отдел, за да се избегне всякаква опасност.
 - Бъдете внимателни при отстраняване на ножовете, изпразване на купата и при почистване.
 - Изключете храняването на блендера, когато не го използвате и преди разглобяване и почистване.
 - Използвайте блендера само върху предоставената основа.
 - Уверете се, че блендерът е изключен, преди да преместите основата.
 - За ваша безопасност използвайте само оригинални аксесоари и резервни части, подходящи за вашия уред.

- Никога не сваляйте капака, докато ножът да е спрял напълно.
- Този уред е предназначен за обработка в дребен мащаб; не превишавайте количествата, посочени в тези инструкции.
- Не използвайте този уред за смесване на лепкави храни или вещества.
- Не използвайте уреда за цели различни основното му предназначение.
- За ваша безопасност този уред отговаря на стандартите, разпоредбите и директивите за ниско напрежение, електромагнитна съвместимост, екологични и др.
- Изключете уреда и извадете щепсела от контакта, преди да смените приставките или да докоснете движещи се части.
- Не посягайте към съда на блендера с ножовете, за да не се порежете.
- Ниво на шума: LC < 83 dB(A)

Този уред има маркировка съгласно европейска директива 2012/19/ЕС относно изхвърлянето на използвано електрическо и електронно оборудване (WEEE). Тази маркировка представлява обозначение за валидност в цяла Европа на възможността за връщане и рециклиране на използвано електрическо и електронно оборудване.

ЗАПАЗЕТЕ ТЕЗИ ИНСТРУКЦИИ! САМО ЗА ДОМАШНА УПОТРЕБА!

Заклучване за безопасност

За ваша собствена защита моделът SBR1500E има вградена система за безопасно заключване. Тя предотвратява работата на уреда, докато кухненският робот не бъде сглобен правилно.

Когато избирате вашия аксесоар (например блендер), трябва да го поставите правилно върху моторизираната част.

Можете да използвате само един аксесоар едновременно.

Избраният аксесоар е поставен правилно, когато обозначенията на моторизираната част и на всеки аксесоар съвпадат. След това трябва да завъртите избрания аксесоар по посока на часовниковата стрелка и ще чуете „Щракване“.

Когато приключите с работата, трябва да завъртите избрания аксесоар обратно на часовниковата стрелка.

За по-добро разбиране проверете снимките и обясненията в ръководствата.

Инструкции за бутоните и копчето

Когато копчето показва "OFF", това означава, че уредът е в състояние на изключено захранване.

Когато копчето показва "ON", това означава, че уредът е в състояние на включено захранване.

Завъртането на копчето регулира различните позиции за работа:

Диапазонът на регулиране е 1-10.

Когато избирате функцията за работа, копчето показва действителната позиция на работа.

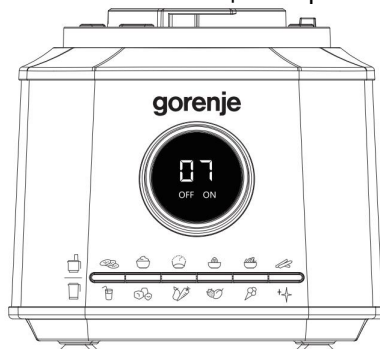

Кухненски робот



Функция за мелене



Когато използвате функцията за мелене, трябва да завъртите копчето по посока на часовниковата стрелка, за да се покаже "ON", след това да натиснете бутона за мелене, за да

активирате функцията. Уредът ще работи на максимална скорост за 30 секунди. По време на работа, копчето извежда обратно броене на работното време, показвайки "30" (указващо общо работно време от 30 секунди).

Функция за разбиване на белтъци



Когато използвате функцията за разбиване на белтъци, трябва да завъртите копчето по посока на часовниковата стрелка, за да се покаже "ON", след това да натиснете бутона за разбиване на белтъци, за да активирате функцията. Уредът ще работи на максимална скорост за 60 секунди. По време на работа, копчето извежда обратно броене на работното време, показвайки "60" (указващо общо работно време от 60 секунди).

Функция за месене



Когато използвате функцията за месене на тесто, трябва да завъртите копчето по посока на часовниковата стрелка, за да се покаже "ON", след това да натиснете бутона за месене на тесто, за да активирате функцията. Уредът ще работи на ниска скорост за 150 секунди. По време на работа копчето първо извежда квадратно поле и след това извежда обратно броене на работното време, показвайки "99" след отброяване на 99 секунди (указващо общо работно време от 150 секунди).

Функция за сокоизстискване



Когато използвате функцията за сокоизстискване, трябва да завъртите копчето по посока на часовниковата стрелка, за да се покаже "ON", след това да натиснете бутона за сокоизстискване, за да активирате функцията. Уредът ще работи на ниска скорост за 99 секунди. По

време на работа, копчето извежда обратно броене на работното време, показвайки "99" (указващо общо работно време от 99 секунди).

Функция за раздробяване и рязане



Когато използвате функцията за раздробяване и рязане, трябва да завъртите копчето по посока на часовниковата стрелка, за да се покаже "ON", след това да натиснете бутона за раздробяване и рязане, за да активирате функцията. Уредът ще работи на ниска скорост за 60 секунди. По време на работа, копчето извежда обратно броене на работното време, показвайки "60" (указващо общо работно време от 60 секунди).

Функция за рязане на ленти и

смилане



Когато използвате функцията за рязане на ленти и смилане, трябва да завъртите копчето по посока на часовниковата стрелка, за да се покаже "ON", след това да натиснете бутона за рязане на ленти и смилане, за да активирате функцията. Уредът ще работи на ниска скорост за 60 секунди. По време на работа, копчето извежда обратно броене на работното време, показвайки "60" (указващо общо работно време от 60 секунди).

Блендер



Функция за млечен шейк



Когато използвате функцията за млечен шейк, трябва да завъртите копчето по посока на часовниковата стрелка, за да се покаже "ON", след това да натиснете бутона за млечен

шейк, за да активирате функцията. Уредът ще работи на максимална скорост за 60 секунди. По време на работа, копчето извежда обратно броене на работното време, показвайки "60" (указващо общо работно време от 60 секунди).

Функция за раздробяване на лед



Когато използвате функцията за раздробяване на лед, трябва да завъртите копчето по посока на часовниковата стрелка, за да се покаже "ON", след това да натиснете бутона за раздробяване на лед, за да активирате функцията. Уредът ще работи в цикли от 3 секунди включен и 4 секунди изключен, 2 секунди включен и 2 секунди изключен, 3 секунди включен и 3 секунди изключен, 4 секунди включен и 3 секунди изключен, 4 секунди включен и 2 секунди изключен, последвани от непрекъснати 10 секунди. По време на работа, копчето извежда обратно броене на работното време, показвайки "40" (указващо общо работно време от 40 секунди).

Функция за плодове и зеленчуци



Когато използвате функцията за плодове и зеленчуци, трябва да завъртите копчето по посока на часовниковата стрелка, за да се покаже "ON", след това да натиснете бутона за плодове и зеленчуци, за да активирате функцията. Уредът ще работи в цикли от 2 секунди включен и 2 секунди изключен. След 4 цикъла ще работи 40 секунди без прекъсване, преди да спре. Целият процес е с обща продължителност 56 секунди. По време на работа, копчето извежда обратно броене на работното време, показвайки "56"

(указващо общо работно време от 56 секунди).

Функция за пасиране на зеленчуци



Когато използвате функцията за пасиране на зеленчуци, трябва да завъртите копчето по посока на часовниковата стрелка, за да се покаже "ON", след това да натиснете бутона за пасиране на зеленчуци, за да активирате функцията. Уредът ще работи в цикли от 2 секунди включен и 2 секунди изключен. След 10 цикъла ще работи 30 секунди без прекъсване, преди да спре. По време на работа, копчето извежда обратно броене на работното време, показвайки "70" (указващо общо работно време от 70 секунди).

Функция за сладолед



Когато използвате функцията за сладолед, трябва да завъртите копчето по посока на часовниковата стрелка, за да се покаже "ON", след това да натиснете бутона за сладолед, за да активирате функцията. Уредът ще работи в цикли от 2 секунди включен и 3 секунди изключен. След 10 цикъла ще работи 17 секунди без прекъсване, преди да спре. След това ще бъде 1 секунда включен и 2 секунди изключен. След 5 цикъла ще работи 17 секунди без прекъсване, преди да спре. Скоростта е максимална. По време на работа, копчето извежда обратно броене на работното време, показвайки "99" (указващо общо работно време от 99 секунди).

Функция за почистване



Когато използвате функцията за почистване, трябва да завъртите копчето по посока на часовниковата стрелка, за да се покаже "ON", след това да натиснете бутона за

почистване, за да активирате функцията. Уредът ще работи в цикли от 3 секунди включен и 3 секунди изключен и ще направи общо 6 цикъла. По време на работа, копчето извежда обратно броене на работното време, показвайки "33" (указващо общо работно време от 33 секунди).

Бележка: При избор на функция чрез съответния бутон, функцията ще стартира и уредът автоматично ще спре да работи след края на работното време. Когато избирате режим на работа, уредът може да бъде спрял чрез завъртане на копчето обратно на часовниковата стрелка до позиция "OFF" след приключване на задачата.

Инструкции за употреба

Преди да използвате уреда за първи път, почистете всички части на оборудването.

Инструкции за употреба на каната на блендера:

- Каната на блендера се използва за сокоизстискване, раздробяване на лед, соево мляко и др.

* Инструкции за сокоизстискване.

1. Поставете съставките и течностите в каната на блендера, като се уверите, че общият капацитет не надвишава 1,75 L (Фигура 1). Ако съставките са твърде големи, нарежете ги на малки парченца преди смесване.

2. Завийте капака на каната и малката мерителна чашка върху него, както е показано (Фигура 2).

3. Поставете каната върху основния модул, както е показано (Фигура 3), и я завъртете на място (Фигура 4).

4. Включете захранването, завъртете копчето на позиция "ON" и изберете съответната функция на контролния панел (функциите за смесване

включват млечен шейк, плодове и зеленчуци, пасиране на зеленчуци и сладолед), за да започнете работа. Уредът автоматично ще спре, когато задачата приключи.



Инструкции за правене на смути:

1. Сложете кубчета лед с размери 25 mm x 25 mm в каната на блендера, като се уверите, че максималният брой кубчета лед не надвишава 10 броя (Фигура 5).

2. Завийте капака на каната и малката мерителна чашка върху него, както е показано (Фигура 6).

3. Поставете каната върху основния модул, както е показано (Фигура 7), и я завъртете на място (Фигура 8).

4. Включете захранването, завъртете копчето на позиция "ON" и изберете съответната функция за раздробяване на лед на контролния панел, за да започнете работа. Уредът автоматично ще спре, когато задачата приключи.



Инструкции за употреба на преносимата чаша

- Преносимата чаша се използва за смилане на кафе, сечуански черен пипер и други сухи гранулирани съставки или за приготвяне на сокове.

* Смилане на кафе, сечуански черен пипер и други сухи гранулирани съставки.

Бележка: При смилане преносимата чаша и сглобката на ножа трябва да са сухи.

1. Изсипете кафе на зърна (максимум 60 грама) в преносимата чаша (Фигура 9).

2. Прикрепете сглобката на ножа към преносимата чаша и я затегнете здраво (Фигура 10).

3. Поставете преносимата чаша върху основния модул, както е показано (Фигура 11), и я завъртете на място (Фигура 12).

4. Включете захранването, след това завъртете копчето до най-високата позиция, за да стартира уредът; смилането отнема 30 секунди, с максимално време на работа 1 минута. След 1 минута завъртете копчето в положение "OFF", за да спрете уреда.

5. Изчакайте ножа да спре да се върти, преди да отстраните преносимата чаша. Отстранете сглобката с ножа от преносимата чаша, за да изсипете смляното съдържание.

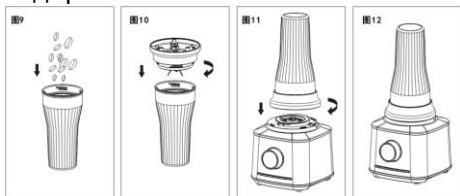

* Приготвяне на сок.

1. Поставете съставките и течностите в каната на блендера, като се уверите, че общият капацитет не надвишава 0,6 L (Фигура 13). Ако съставките са твърде големи, нарежете ги на малки парченца преди смесване.

2. Прикрепете сглобката на ножа към преносимата чаша и я затегнете здраво (Фигура 14).

3. Поставете преносимата чаша върху основния модул, както е показано (Фигура 15), и я завъртете на място (Фигура 16).

4. Включете захранването, завъртете копчето на позиция "ON" и изберете съответната функция на контролния панел (функциите за смесване включват млечен шейк, плодове и зеленчуци, пасиране на зеленчуци и сладолед), за да започнете работа. Уредът автоматично ще спре, когато задачата приключи.

5. Изчакайте ножа да спре да се върти, преди да отстраните преносимата чаша. Отстранете сглобката с ножа от преносимата чаша, (както е показано на Фигура 17), за да изпиете сока, или сложете капака на преносимата чаша и я сложете в хладилник (Фигури 18 и 19).

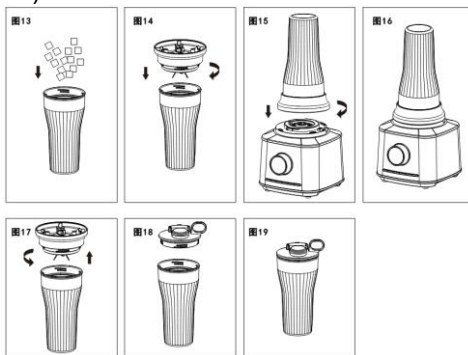

Инструкции за употреба на пресата за цитруси

• Използва се за изстискване на цитрусови плодове като портокали и грейфрути.

1. Прикрепете цедката към съда за приготвяне на храна, както е показано (Фигура 20). След това поставете пресата в центъра на цедката, както е показано (Фигура 21).

2. Поставете цялата сглобка върху основния модул, както е показано (Фигура 22), и я завъртете на място (Фигура 23).

3. Включете захранването и изберете бутона на функцията за приготвяне на сок на контролния панел, за да започнете работа.

4. Срежете цитрусовия плод наполовина и натиснете едната половина върху пресата с ръка. Натискайте непрекъснато, докато спре да изтича сок, след това я заменете с другата половина и продължете да работите (Фигура 24). Уредът ще спре да работи автоматично след 99 секунди.

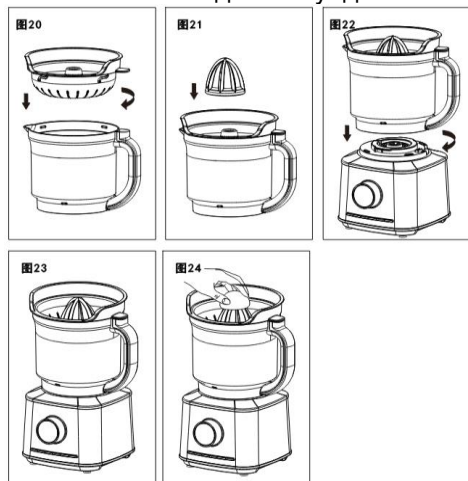

Инструкции за употреба на приставката за мелене на месо

• Използва се за накълцване на различни видове месо.

1. Инсталирайте ножа на месомелачката върху вала, както е показано (Фигура 25), и поставете приставката върху централната ос на купата за приготвяне на храна, както е показано (Фигура 26).

2. Нарезете месото на парчета с размери 20*20*60 мм и ги поставете в купата за приготвяне на храна.

Максималното количество месо за смилане не трябва да надвишава 500 грама (Фигура 27).

3. Прикрепете капака на купата за приготвяне на храна и голямото бутало, както е показано (Фигура 28).

След това поставете сглобката върху основния модул, както е показано (Фигура 29), и я завъртете на място (Фигура 30).

4. Включете захранването и изберете бутона на функцията за мелене на месо на контролния панел. Уредът ще започне работа и ще спре автоматично след 30 секунди.

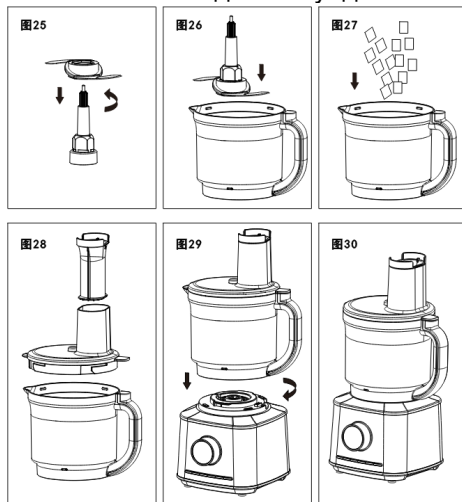

Инструкции за употреба на приставката за месене

• Използва се за месене на тесто за приготвяне на хляб, пица и сладкиши.

1. Инсталирайте приставката за месене върху вала, както е показано (Фигура 31), и поставете приставката върху централната ос на купата за приготвяне на храна, както е показано (Фигура 32).

2. Изсипете 300 грама брашно в купата за приготвяне на храна (Фигура 33). Съотношението брашно към вода трябва да бъде приблизително 2:1.

3. Прикрепете капака на купата за приготвяне на храна и голямото бутало, както е показано (Фигура 34). След това поставете сглобката върху основния модул, както е показано (Фигура 35), и я завъртете на място.

4. Включете захранването и изберете бутона на функцията за месене на тесто на контролния панел, за да започнете работа.

5. След като уредът започне да се върти, бавно добавете 150 милилитра вода през големия отвор (Фигура 36).

6. Уредът ще спре да работи автоматично след 150 секунди.

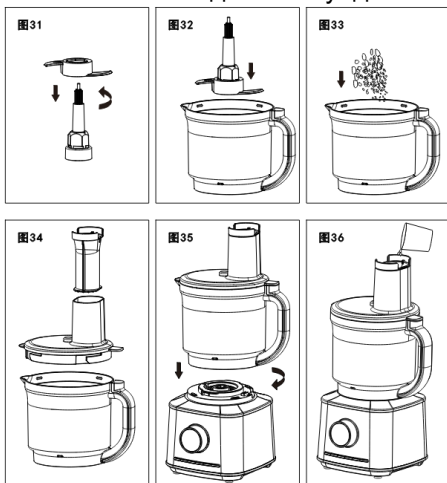

Инструкции за употреба на приставката за разбиване на белтъци

• Използва се за разбиване на крема сирене, яйца и смесване на инстантни десерти, които изискват добавяне на вода.

1. Инсталирайте приставката за разбиване на белтъци върху вала, както е показано (Фигура 37), и поставете приставката върху централната ос на купата за приготвяне на храна, както е показано (Фигура 38).

2. Сложете белтъците (от 1 до 6 белтъка) в купата за приготвяне на храна.

3. Прикрепете капака на купата за приготвяне на храна и голямото бутало, както е показано (Фигура 39). След това поставете сглобката върху

основния модул, както е показано (Фигура 40), и я завъртете на място.

4. Включете захранването и изберете бутона на функцията за разбиване на белтъци на контролния панел, за да започнете работа. Уредът ще спре да работи автоматично след 60 секунди.

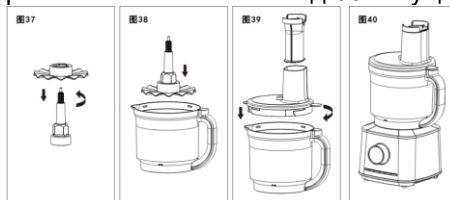

Инструкции за употреба на приставката за рязане

• Използва се за рязане на плодове и зеленчуци на ленти.

1. Прикрепете приставката за рязане и вала към купата за приготвяне на храна, както е показано (Фигура 41). След това сложете капака на купата за приготвяне на храна, както е показано (Фигура 42).

2. Поставете цялата сглобка върху основния модул, както е показано (Фигура 43), и я завъртете на място (Фигура 23).

3. Включете захранването и изберете бутона на функцията за рязане и смилане на контролния панел, за да започнете работа.

4. Подайте съставките през отвора на капака на купата за приготвяне на храна, като използвате буталото, за да натискате храната надолу (Фигура 44). При съставки с големи размери използвайте голямото бутало. При храни с малки размери оставете голямото бутало в капака и използвайте малкото бутало, за да натискате съставките директно. Уредът ще спре да работи автоматично след 60 секунди.

Бележка: Не използвайте други бутала, лъжици, пръчици за хранене или други прибори за натискане на

съставките. За тази цел трябва да използвате предоставените голямо/малко бутало.

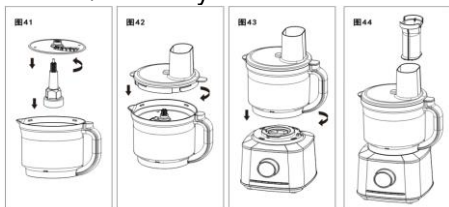

Инструкции за употреба на приставката за рязане и раздробяване

- Използва се за рязане на плодове и зеленчуци на дебели резени и ленти.
- Приставката за рязане и раздробяване се предлага в два вида: един за дебели резени и ленти и друг за тънки. Всеки вид има две страни, едната за рязане, а другата за раздробяване. Изберете подходящата функция според вашите нужди.



1. Прикрепете приставката за дебели резени и ленти към купата за приготвяне на храна, както е показано (Фигура 45). След това сложете капака на купата за приготвяне на храна, както е показано (Фигура 46).
2. Поставете цялата сглобка върху основния модул, както е показано (Фигура 47), и я завъртете на място.
3. Включете захранването и изберете бутон на функцията за рязане и раздробяване на контролния панел, за да започнете работа.
4. Подайте съставките през отвора на капака на купата за приготвяне на храна, като използвате буталото, за да натискате здраво храната надолу (Фигура 48). При съставки с големи размери използвайте голямото бутало. При храни с малки размери оставете голямото бутало в капака и използвайте малкото бутало, за да

натискате съставките директно). Уредът ще спре да работи автоматично след 60 секунди.

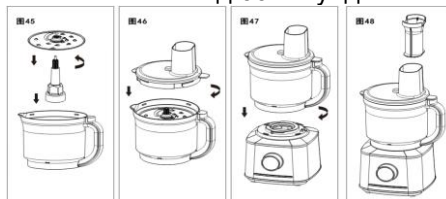

Инструкции за употреба на приставката за смилане

- Използва се за смилане на сурови картофи и твърдо сирене на пюре; смлените картофи могат да се използват за приготвяне на картофени палачинки или картофени кюфтета.

5. Прикрепете приставката за смилане и вала към купата за приготвяне на храна, както е показано (Фигура 49). След това сложете капака на купата за приготвяне на храна, както е показано (Фигура 50).
6. Поставете цялата сглобка върху основния модул, както е показано (Фигура 51), и я завъртете на място.
7. Включете захранването и изберете бутон на функцията за рязане и смилане на контролния панел, за да започнете работа.
8. Подайте съставките през отвора на капака на купата за приготвяне на храна, като използвате буталото, за да натискате здраво храната надолу (Фигура 52). При съставки с големи размери използвайте голямото бутало. При храни с малки размери оставете голямото бутало в капака и използвайте малкото бутало, за да натискате съставките директно). Уредът ще спре да работи автоматично след 60 секунди.



Внимание: Не поставяйте горещи съставки в каната на блендера, преносимата чаша или купата за приготвяне на храна. Оставете храната да се охлади за няколко минути, преди да я пригответе.

Поддръжка и почистване

1. Почиствайте уреда само след като е спрял да работи и щепселът на захранващия кабел е изваден от контакта. Винаги изключвайте захранващия кабел от контакта преди почистване на уреда.
2. Не поставяйте основния модул и аксесоарите в стерилизатор, съдомиялна машина или сушилня за почистване, дезинфекция или сушене.
3. Основният модул трябва да се забърсва само с кърпа и не трябва да се мие с вода, за да се предотврати утечка на ток и неизправности; всички останали части могат да се мият с вода (за да предотвратите деформация поради високи температури, моля, използвайте вода под 60°C за измиване. Миенето с вряла вода е строго забранено).
4. След почистване, моля, поставете уреда на чисто, добре проветрено място, за да изсъхне на въздух, преди да го използвате отново.
5. Ножовете са много остри; внимавайте да не се порежете при

почистване. Можете да носите защитни ръкавици, когато почиствате.

6. За почистване можете да налееете до 0,5 л хладка вода в каната на блендера, купата за приготвяне на храна или преносимата чаша и да добавите няколко капки почистващ препарат; сглобете отново, включете захранването и изберете функцията за почистване, за да започне работа. Уредът ще спре автоматично, след като цикълът на почистване приключи.

7. Когато няма да се използва за продължителен период от време, почистете и подсушете уреда, след това го опаковайте в оригиналната опаковъчна кутия и го съхранявайте на сухо, добре проветрено място, за да предотвратите влияние на влагата върху употребата му.

Околна среда

Не изхвърляйте уреда заедно с обикновените битови отпадъци в края на неговия жизнен цикъл, а го предайте в специализиран пункт за рециклиране на използвани електрически уреди. По този начин ще помогнете за опазване на околната среда.

Гаранция и сервис

Ако имате нужда от допълнителна информация или възникне някакъв проблем при употребата на уреда, моля, обърнете се към Центъра за обслужване на клиенти на Gorenje във вашата страна (ще намерите съответния телефонен номер в гаранционната книжка за международна гаранция на уреда). Ако във вашата страна няма Център за обслужване на клиенти, посетете местния представител на Gorenje или се свържете със специализирания сервис на домакински уреди Gorenje.

Само за лична употреба!

**GORENJE
ВИ ПОЖЕЛАВА ПРИЯТНО
ПОЛЗВАНЕ НА ВАШИЯ УРЕД.**

Запазваме си правото на всякакви промени!

Nézzze meg az ábrát az útmutató elején.

1. MÉRŐPOHÁR
2. KEVERŐPOHÁR FEDÉL
3. KEVERŐPOHÁR
4. KÉSZÜLÉKTEST
5. START / STOP / SZABÁLYOZÁS GOMB
6. ELŐRE BEÁLLÍTOTT PROGRAMOKAT
7. SMOOTHIE (ÚTI) MIXER
8. TURMIX KÉS
9. ÚTI MIXER FEDÉL
10. KIS ÉTELNYOMÓ
11. NAGY ÉTELNYOMÓ
12. ROBOTGÉP FEDÉL
13. ROBOTGÉP
14. CÍTRUSPRÉS
15. CÍTRUSPRÉS SZŰRŐ
16. HABVERŐ TÁRCSA
17. PENGE
18. TÉSztALAPÁT
19. PENGETENGELY
20. HASÁBVÁGÓ TÁRCSA
21. VASTAG SZELETELŐ TÁRCSA
22. VÉkony SZELETELŐ TÁRCSA
23. PÜRÉSÍTŐ TÁRCSA

FONTOS BIZTONSÁGI INTÉZKEDÉSEK

Elektromos készülékek használatakor mindig be kell tartani az alapvető biztonsági óvintézkedéseket, beleértve a következőket:

- A készülék használata előtt olvassa végig az útmutatót és őrizze meg, mert a későbbiekben is szüksége lehet rá.
- A feszültség meg kell hogy egyezzen a készülék alján feltüntetett feszültséggel. Csak váltóáramra csatlakoztassa.
- Az áramütés elkerülése érdekében ne merítse a motorházat (talp), a kábelt vagy a csatlakozódugót vízbe vagy más folyadékba.
- Szigorú felügyelet szükséges, ha a készüléket gyermekek használják, vagy gyermekek közelében használják.
- Húzza ki a csatlakozót a konnektorból, ha nem használja a készüléket, vagy mielőtt fel- vagy leveszi az alkatrészeket, és mielőtt tisztítani kezdené.
- Mindig kerülje a mozgó alkatrészekkel való érintkezést.
- Ne működtesse a készüléket sérült vezetékkel vagy csatlakozódugóval, vagy ha a készülék meghibásodott, leesett vagy bármilyen módon megsérült. Vigye vissza a készüléket a legközelebbi hivatalos szervizbe vizsgálat, javítás vagy elektromos vagy mechanikai beállítás céljából.
- A használati útmutatóban nem javasolt tartozékok, beleértve a befűtőesüvegeket, használata tüzet, áramütést vagy személyi sérülést okozhat.
- Ne használja a készüléket kültéren.
- Ne hagyja, hogy a kábel túllógjon az asztal vagy a pult szélén, és ne érjen forró felületekhez.
- Élelmiszer-feldolgozás közben tartsa távol a kezét és az edényeket a mozgó pengéktől vagy tárcsáktól, hogy csökkentse a súlyos személyi sérülések vagy a robotgép károsodásának kockázatát. A kaparó használható, de csak akkor szabad használni, ha a konyhai robotgép nem működik.
- A pengék élesek, bánjon velük óvatosan. Az aprítókést mindig a felső műanyag résznél fogja meg.
- A sérülésveszély csökkentése érdekében soha ne helyezzen vágópengét vagy tárcsát az alapra anélkül, hogy először a tálat megfelelően a helyére tette volna.

- A készülék üzembe helyezése előtt győződjön meg arról, hogy a fedél biztonságosan rögzült a helyén.
- Soha ne tölts be az élelmiszereket kézzel. Mindig használja a nyomót.
- Ne próbálja meg feloldani a fedél reteszelő mechanizmusát.
- A készüléket mindig úgy használja, hogy a fedél a helyén legyen.
- Forró folyadékok keverésekor vegye le a kétrészes fedél középső részét.
- Ezt a készüléket nem használhatják csökkent fizikális, érzékszervi vagy mentális képességekkel rendelkező személyek (beleértve a gyerekeket is), valamint megfelelő tapasztalattal és tudással nem rendelkezők, kivéve, ha felügyeletük biztosított, vagy ha megfelelő útmutatást kaptak a készülék használatát illetően a biztonságukért felelős személy részéről. A gyerekeket felügyelni szükséges, hogy ne játsszanak a készülékkel.
- Ezt a terméket kizárólag háztartásban való használatra tervezték. Bármilyen kereskedelmi felhasználás, helytelen használat vagy az utasítások be nem tartása érvényteleníti a garanciát, és mentesíti a gyártót minden felelősség alól.
- Ne használja a készüléket, ha bármely része sérült.
- Ne merítse vízbe vagy más folyadékba a készüléket, a tápkábelt vagy a csatlakozódugót.
- A készülék használata előtt győződjön meg arról, hogy a fedél biztonságosan le van zárva.
- A készülék használata közben soha ne tegyen az edénybe kézzel hozzávalókat. Mindig használja az ételnyomót.
- A pengék élesek. Bánjon velük óvatosan és tartsa őket a gyerekektől elzárva.
- Kapcsolja ki a főkapcsolót, és húzza ki a tápellátást, mielőtt kicseréli a tartozékokat vagy megérinti a mozgó alkatrészeket.
- Ha a tápkábel megsérült, azt a veszélyek elkerülése érdekében kizárólag a gyártó szakembere, annak szerveze vagy más hozzáértő személy cserélheti ki.
- Legyen óvatos a vágópenge eltávolításakor, a keverőedény ürítésekor és a tisztítás során.
- Válassza le a hálózatról a készüléket, ha nem használja, illetve szétszerelés és tisztítás előtt.
- A mixert csak a talpra téve használja.
- A talp mozgatása előtt győződjön meg róla, hogy a mixer ki van kapcsolva.
- Biztonsága érdekében csak eredeti, a készülékhez megfelelő tartozékokat és alkatrészeket használjon.
- Soha ne vegye le a fedelet, amíg a penge teljesen le nem áll.
- Ezt a készüléket kis mennyiségű ételhez tervezték; ne lépje túl a jelen útmutatóban felüntetett mennyiséget.
- Ne használja ezt a készüléket nyálkás ételek vagy anyagok keverésére.
- Ne használja a készüléket a rendeltetésétől eltérő célokra.
- Az Ön biztonsága érdekében ez a készülék megfelel az alacsony feszültségű, elektromágneses kompatibilitási, környezetvédelmi és

egyéb elektromos szabványoknak, előírásoknak és irányelveknek.

- Kapcsolja ki a készüléket, és húzza ki a tápellátást, mielőtt a tartozékokat kicsérelné vagy mozgó alkatrészekhez nyúlna.
- Ne nyúljon az éles pengékkel ellátott keverőpohárba, nehogy megvágja magát.
- Zajszint: $L_c < 83 \text{ dB(A)}$

Ez a készülék a hulladék elektromos és elektronikus berendezésekről (WEEE) szóló 2012/19/EC európai uniós direktívának megfelelően van jelölve. Ez az irányelv alkatja a keretét a hulladék elektromos és elektronikus készülékek Európa-szerte érvényes begyűjtésének és újrahasznosításának.

**ŐRIZZE MEG EZT AZ ÚTMUTATÓT!
KIZÁRÓLAG HÁZTARTÁSBAN TÖRTÉNŐ
HASZNÁLATRA!**

Biztonsági zár

Az Ön védelme érdekében az SBR1500E modell beépített biztonsági zárrendszerrel rendelkezik. Ez megakadályozza a készülék működését mindaddig, amíg a konyhai robotgépet nem szerelik össze megfelelően.

Amikor kiválasztja a tartozékot (például turmixgép), azt megfelelően kell elhelyezni a motoregységen.

Egyszerre csak egy tartozékot használhat. A kiválasztott tartozék akkor van megfelelően elhelyezve, ha a motoregységen és az egyes tartozékokon lévő jelzések egybeesnek. Ezután el kell forgatnia a kiválasztott tartozékot az óramutató járásával megegyező irányba, és kattantást fog hallani.

When finished the working, you must turn the chosen accessory anti-clockwise.

A jobb megértés érdekében tekintse meg a kézikönyvben található fényképeket és magyarázatot.

Útmutató a gombokhoz

Ha a gombon az „OFF” felirat látható, az azt jelzi, hogy a termék kikapcsolt állapotban van.

Ha a gombon az „ON” felirat látható, az azt jelzi, hogy a termék bekapcsolt állapotban van.

A gomb elforgatásával állíthatók be a különböző működési fokozatok: A fokozatok 1 és 10 között állíthatók be. A fokozat kiválasztásakor a gomb az aktuális fokozatot mutatja.

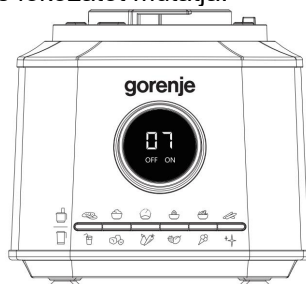

Robotgép



Daráló funkció

A daráló funkció használatához először forgassa el a gombot az óramutató járásával megegyező irányba, hogy megjelenjen az "ON", majd nyomja meg a daráló gombot a program elindításához. A program 30 másodpercig fog működni, maximális fokozaton. Működés közben a gomb a működési idő visszaszámlálását mutatja, "30"-at kijelezve (jelezve, hogy a teljes működési idő 30 másodperc).

Tojásfehérje felverése funkció

A tojásfehérje felverése funkció használatához először forgassa el a gombot az óramutató járásával megegyező irányba, hogy megjelenjen az "ON", majd nyomja meg a tojásfehérje felverése gombot a program elindításához. A program 60 másodpercig fog működni, maximális fokozaton. Működés közben a gomb a működési idő visszaszámlálását mutatja, "60"-at kijelezve (jelezve, hogy a teljes működési idő 60 másodperc).

Tésztadagasztás funkció

A tésztadagasztás funkció használatához először forgassa el a gombot az óramutató járásával megegyező irányba, hogy megjelenjen az "ON", majd nyomja meg a tésztadagasztás gombot a program elindításához. A program 150 másodpercig fog működni, alacsony fokozaton. Működés közben a gombon először egy négyzet alakú doboz lesz látható, utána pedig a működési idő visszaszámlálását fogja mutatni, "150"-et kijelezve (jelezve, hogy a teljes működési idő 150 másodperc).

Citrusprés funkció

A citrusprés funkció használatához először forgassa el a gombot az óramutató járásával megegyező irányba, hogy megjelenjen az "ON", majd nyomja meg a citrusprés gombot a program elindításához. A program 99 másodpercig fog működni, alacsony fokozaton. Működés közben a gomb a működési idő visszaszámlálását mutatja "99"-et kijelezve (jelezve, hogy a teljes működési idő 99 másodperc).

Aprítás és szeletelés funkció

Az aprítás és szeletelés funkció használatához először forgassa el a gombot, hogy megjelenjen az "ON", majd nyomja meg az aprítás és szeletelés gombot a program elindításához. A program 60 másodpercig fog működni, alacsony fokozaton. Működés közben a gomb a működési idő visszaszámlálását mutatja "60"-at kijelezve (jelezve, hogy a teljes működési idő 60 másodperc).

Hasábok vágása funkció

A hasábok vágása funkció használatához először forgassa el a gombot az óramutató járásával megegyező irányba, hogy megjelenjen az "ON", majd nyomja meg a hasábok

vágása gombot a program elindításához. A program 60 másodpercig fog működni, alacsony fokozaton. Működés közben a gomb a működési idő visszaszámlálását mutatja "60"-at kijelezve (jelezve, hogy a teljes működési idő 60 másodperc).

Turmix funkció



Milkshake funkció

A milkshake funkció használatához először forgassa el a gombot az óramutató járásával megegyező irányba, hogy megjelenjen az "ON", majd nyomja meg a milkshake gombot a program elindításához. A program 60 másodpercig fog működni, maximális fokozaton. Működés közben a gomb a működési idő visszaszámlálását mutatja "60"-at kijelezve (jelezve, hogy a teljes működési idő 60 másodperc).

Jégzúzás funkció

A jégzúzás funkció használatához először forgassa el a gombot az óramutató járásával megegyező irányba, hogy megjelenjen az "ON", majd nyomja meg a jégzúzás gombot a program elindításához. A program 3 másodperc bekapcsolva és 4 másodperc kikapcsolva, 2 másodperc bekapcsolva és 2 másodperc kikapcsolva, 3 másodperc bekapcsolva és 3 másodperc kikapcsolva, 4 másodperc bekapcsolva és 3 másodperc kikapcsolva, 4 másodperc bekapcsolva és 2 másodperc kikapcsolva ciklusokban fog működni, amit egy folyamatos 10 másodperc követ. Működés közben a gomb a működési idő visszaszámlálását mutatja "40"-et kijelezve (jelezve, hogy a teljes működési idő 40 másodperc).

Gyümölcs és zöldség funkció



A gyümölcs és zöldség funkció használatához először forgassa el a gombot az óramutató járásával megegyező irányba, hogy megjelenjen az "ON", majd nyomja meg a gyümölcs és zöldség gombot a program elindításához. A program 2 másodperc bekapcsolva és 2 másodperc kikapcsolva ciklusokban fog működni, majd 4 ciklus után 40 másodpercig folyamatosan fog működni, mielőtt leállna. A teljes folyamat 56 másodpercig tart. Működés közben a gomb a működési idő visszaszámlálását mutatja "56"-ot kijelezve (jelezve, hogy a teljes működési idő 56 másodperc).

Zöldségpüré funkció



A zöldségpüré funkció használatához először forgassa el a gombot az óramutató járásával megegyező irányba, hogy megjelenjen az "ON", majd nyomja meg a zöldségpüré gombot a program elindításához. A program 2 másodperc bekapcsolva és 2 másodperc kikapcsolva ciklusokban fog működni, majd 10 ciklus után 30 másodpercig fog folyamatosan működni, mielőtt leállna. Működés közben a gomb a működési idő visszaszámlálását mutatja "70"-et kijelezve (jelezve, hogy a teljes működési idő 70 másodperc).

Fagylalt funkció



A fagylalt funkció használatához először forgassa el a gombot az óramutató járásával megegyező irányba, hogy megjelenjen az "ON", majd nyomja meg a fagylalt gombot a program elindításához. A program 2 másodperc bekapcsolva és 3 másodperc kikapcsolva ciklusokban fog működni, majd 10 ciklus után 17 másodpercig fog folyamatosan működni, mielőtt leállna. Ezt követően 1 másodpercig bekapcsolva, majd 2 másodpercig kikapcsolva

ciklusokban működik, majd 5 ciklust követően 17 másodpercig fog folyamatosan működni, mielőtt leállna. A sebesség a maximális fordulatszám van. Működés közben a gomb a működési idő visszaszámlálását mutatja "99"-et kijelezve (jelezve, hogy a teljes működési idő 99 másodperc).



Tisztítás funkció

A tisztítás funkció használatához először forgassa el a gombot az óramutató járásával megegyező irányba, hogy megjelenjen az "ON", majd nyomja meg a tisztítás gombot a program elindításához. A program 3 másodperc bekapcsolva és 3 másodperc kikapcsolva ciklusokban fog működni, összesen 6 cikluson át. Működés közben a gomb a működési idő visszaszámlálását mutatja "33"-at kijelezve (jelezve, hogy a teljes működési idő 33 másodperc).
Megjegyzés: Amikor kiválaszt egy funkciógombot a működéshez, a funkció elindul és a készülék működése automatikusan leáll, ha a működési idő letelt. Ha a működéshez sebességfokozatot állít be, a készülék a gomb óramutató járásával ellentétes irányba történő elforgatásával "OFF" állásba leállítható, ha a feladat elvégzése megtörtént.

Használati útmutató

Az első használat előtt tisztítsa meg a készülék minden részét.

Útmutató a keverőpohár használatához:

- A keverőpohár gyümölcslevek, zúzott jég, szójatej, stb. készítésére szolgál.
- * Útmutató gyümölcslé készítéséhez.

1. Helyezze a hozzávalókat és a folyadékokat a keverőpohárba úgy, hogy a teljes őrletalom ne haladja meg az 1,75 litert (1. ábra). Ha a hozzávalók túl nagyok, turmixolás előtt vágja őket kisebb darabokra.

2. Csavarja rá a keverőpohár fedelét és a kis mérőpoharat a keverőpohárra a 2. ábrán látható módon.

3. Helyezze rá a keverőpoharat a talpra a 3. ábrán látható módon és forgassa a helyére (4. ábra).

4. Csatlakoztassa a tápfeszültséget, forgassa a gombot "ON" állásba, és válassza ki a megfelelő funkciót a vezérlőpanelen (a turmixolási funkciók közé tartozik a milkshake, a gyümölcs és zöldség, a zöldségpüré és a fagyalt) a működés megkezdéséhez; ha a feladat befejeződött, a készülék automatikusan leállítja a forgást.



Útmutató smoothie-k készítéséhez:

1. Helyezzen 25 mm x 25 mm méretű jégkockákat a keverőpohárba, ügyelve arra, hogy a jégkockák száma ne haladja meg a 10 darabot (5. ábra).

2. Csavarja rá a keverőpohár fedelét és a kis mérőpoharat a keverőpohárra a 6. ábrán látható módon.

3. Helyezze rá a keverőpoharat a talpra a 7. ábrán látható módon és forgassa a helyére (8. ábra).

4. Csatlakoztassa a tápfeszültséget, forgassa a gombot "ON" állásba, és válassza ki a megfelelő jégzúzó funkciót a vezérlőpanelen a működés megkezdéséhez. Ha a feladat befejeződött, a készülék automatikusan leállítja a forgást.



Útmutató az utazópohár használatához

• Az utazópohár kávébab, szemes szecsuáni bors és egyéb száraz szemcsés összetevők őrlésére vagy gyümölcslevek készítésére szolgál.

* Kávébab, szemes szecsuáni bors és egyéb száraz szemcsés összetevők őrlése.

Megjegyzés: Őrléskor az utazópohár és a pengék szárazak kell, hogy legyenek.

1. Töltsön szemes kávé (maximum 60 gramm) az utazópohárba (9. ábra).

2. Rögzítse a pengés elemet az utazópohárra és szorosan húzza meg (10. ábra).

3. Helyezze rá az utazópoharat a talpra a 11. ábrán látható módon és forgassa a helyére (12. ábra).

4. Csatlakoztassa a tápfeszültséget, majd forgassa el a gombot a legmagasabb fokozatba a működés megkezdéséhez. Az őrlés 30 másodpercet vesz igénybe, a maximális működési idő 1 perc. 1 perc elteltével forgassa el a gombot "OFF" állásba a készülék leállításához.

5. Az utazópohár eltávolítása előtt várja meg, amíg a pengék forgása leáll.

Vegye le a pengés elemet az utazópohárról a por kiöntéséhez.

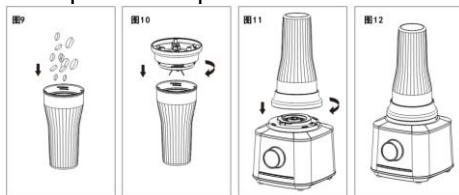

* Gyümölcslé készítése.

1. Helyezze a hozzávalókat és a folyadékokat a keverőpohárba úgy, hogy a teljes irtartalom ne haladja meg a 0,6 litert (13. ábra). Ha a hozzávalók túl nagyok, turmixolás előtt vágja őket kisebb darabokra.

2. Rögzítse a pengés elemet az utazópohárra és szorosan húzza meg (14. ábra).

3. Helyezze az utazópoharat a talpra a 15. ábrán látható módon és forgassa a helyére (16. ábra).

4. Csatlakoztassa a tápfeszültséget, forgassa a gombot "ON" állásba, és válassza ki a megfelelő funkciót a vezérlőpanelen (a turmixolási funkciók közé tartozik a milkshake, a gyümölcs és zöldség, a zöldségpüré és a fagylat) a működés megkezdéséhez; ha a feladat befejeződött, a készülék automatikusan leállítja a forgást.

5. Az utazópohár eltávolítása előtt várja meg, amíg a pengék forgása leáll. Vegye le a pengés elemet az utazópohárról (a 17. ábrán látható módon) a gyümölcslel elfogasztásához vagy tegye vissza az utazópohár fedelét és hűtse le (18. és 19. ábrák).

felét a présre, folyamatosan nyomva, amíg már nem ürül több lé belőle, majd cserélje ki a gyümölcs másik felével és folytassa a munkát (24. ábra). A készülék működése 99 másodperc elteltével automatikusan leáll.

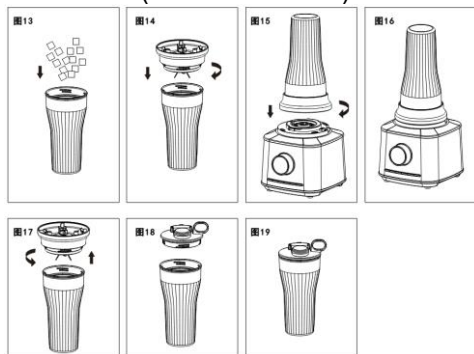
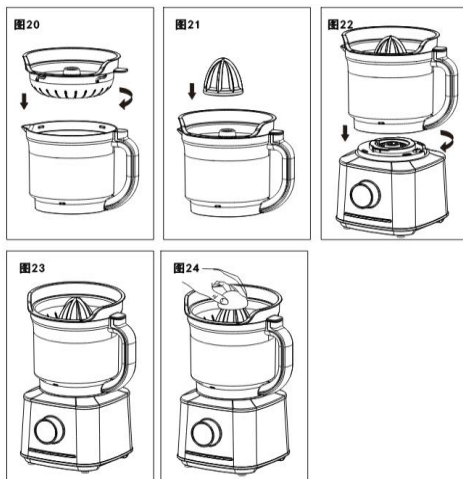

Útmutató a citrusprés használatához

• Citrusfélék, például narancs és grapefruit préselésére szolgál.

1. Helyezze rá a citrusprés szűrőt a robotgép edényére a 20. ábrán látható módon. Ezután helyezze a citrusprészt a szűrő középre a 21. ábrán látható módon.

2. Helyezze fel a robotgép edényt a talpra a 22. ábrán látható módon és forgassa a helyére (23. ábra).

3. Csatlakoztassa a tápfeszültséget és válassza ki a citrusprés funkciót a vezérlőpanelen a működés megkezdéséhez.

4. Vágja ketté a citrusgyümölcsöket, és kézzel nyomja rá a gyümölcsök egyik

Útmutató a húsdaráló tartozék használatához

• Különböző húsok aprítására szolgál.

1. Illessze a húsdaráló pengét a pengetengelyre a 25. ábra szerint és helyezze a húsdaráló tartozékot a robotgép edény közepén található tengelybe a 26. ábrán látható módon.

2. Vágja fel a húst 20x20x60 mm-es darabokra és helyezze a robotgép edénybe. A darálendő hús mennyisége nem haladhatja meg az 500 grammot (27. ábra).

3. Helyezze fel az edény fedelét és a nagy nyomórudat (28. ábra), majd illessze az edényt a talpra (29. ábra) és forgassa a helyére (30. ábra).

4. Csatlakoztassa a tápfeszültséget és válassza ki a húsdarálás funkciót a vezérlőpanelen a működés megkezdéséhez. A készülék működése 30 másodperc elteltével automatikusan leáll.

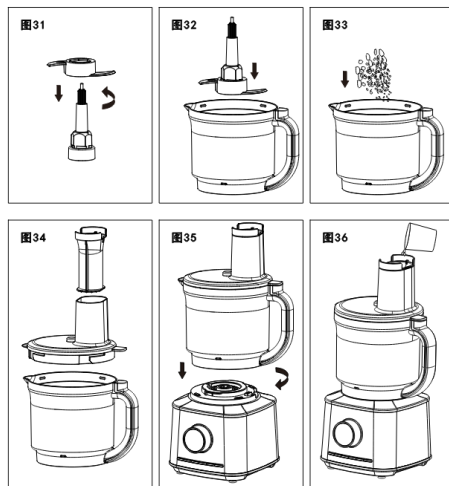
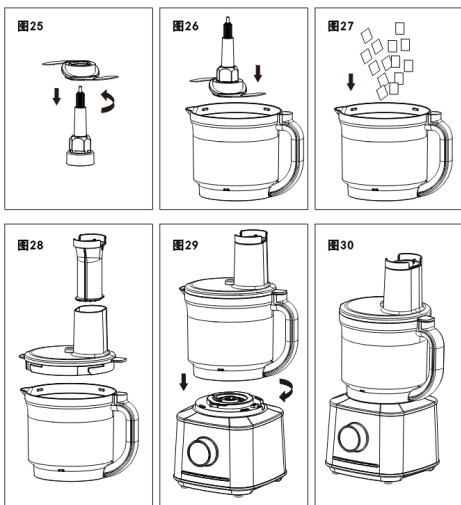

Útmutató a tésztadagasztó penge használatához

• Kenyér-, pizza- és süteménytészta dagasztására szolgál.

1. Illesse a tésztadagasztó pengét a pengetengelyre a 31. ábra szerint és helyezze a tésztadagasztó tartozékot a robotgép edény közepén található tengelybe a 32. ábrán látható módon.
2. Töltsön 300 gramm lisztet az edénybe (33. ábra). A liszt és a víz aránya körülbelül 2:1 kell hogy legyen.
3. Helyezze fel az edény fedelét és a nagy nyomórudat (34. ábra), majd illesse az edényt a talpra (35. ábra) és forgassa a helyére.
4. Csatlakoztassa a tápfeszültséget és válassza ki a tésztadagasztás funkciógombot a vezérlő panelen a működés megkezdéséhez.
5. Miután a készülék forgása megkezdődött, lassan töltsön be 15 ml vizet a nagy nyomórúd nyíláson (36. ábra).
6. A készülék működése 150 másodperc elteltével automatikusan leáll.

Útmutató a habverő tárcsa használatához

• Krémsajt és tojásfehérje felverésére, valamint víz hozzáadását igénylő instant desszertek keverésére szolgál.

1. Illesze a habverő tárcsát a pengetengelyre a 37. ábra szerint, majd helyezze a habverő tárcsa tartozékot az edény közepén található tengelybe a 38. ábrán látható módon.
2. Helyezze az előkészített tojásfehérjét (1-6 tojásfehérje) az edénybe.
3. Helyezze fel az edény fedelét és a nagy nyomórudat (39. ábra), majd illesse az edényt a talpra (40. ábra), és forgassa a helyére.
4. Csatlakoztassa a tápfeszültséget és válassza ki a habverés funkciógombot a vezérlő panelen a működés megkezdéséhez. A készülék működése 60 másodperc elteltével automatikusan leáll.

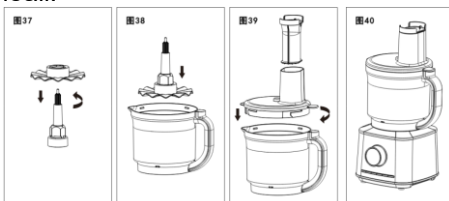

Útmutató hasábvágó tárcsa használatához

• Gyümölcsök és zöldségek hasábokra vágására szolgál.

1. Rögzítse a tárcsát és a pengetengelyt az edényhez a 41. ábra szerint, majd helyezze fel az edény fedelét a 42. ábrán látható módon.

2. Illessze az edényt a talpra (43. ábra), és forgassa a helyére.

3. Csatlakoztassa a tápfeszültséget és válassza ki a hasábvágás funkciógombot a vezérlő panelen a működés megkezdéséhez.

4. Töltse be a hozzávalókat az edény fedelének nyílásán és a nyomórúd segítségével nyomja őket lefelé (44. ábra). Nagyobb hozzávalók esetén használja a nagy nyomórudat, kisebb méretűeknél hagyja a nagy nyomórudat a fedélen és használja a kis nyomórudat a hozzávalók lenyomására. A készülék működése 60 másodperc elteltével automatikusan leáll.

Megjegyzés: Ne használjon más nyomórudat, kanalat, pálcikát vagy bármilyen más eszközt a hozzávalók lenyomásához. Erre a célra a mellékelt nagy/kis nyomórudakat kell használni.



Útmutató a szeletelő és aprítótárcsa használatához

• Gyümölcsök és zöldségek vastag szeletekre és csíkokra vágására szolgál.

• Kétféle szeletelő- és aprítótárcsa van: egy a vastagabb szelekhez és csíkokhoz és egy a vékonyabbakhoz. Válassza az igényeinek megfelelőit.



1. Rögzítse a vastag szeletelő- és aprítótárcsát és a pengetengelyt az edényhez a 45. ábra szerint, majd helyezze fel az edény fedelét a 46. ábrán látható módon.

2. Illessze az edényt a talpra (47. ábra) és forgassa a helyére.

3. Csatlakoztassa a tápfeszültséget és válassza ki a szeletelés és aprítás funkciógombot a vezérlő panelen a működés megkezdéséhez.

4. Töltse be a hozzávalókat az edény fedelének nyílásán és a nyomórúd segítségével nyomja őket lefelé (48. ábra). Nagyobb hozzávalók esetén használja a nagy nyomórudat, kisebb méretűeknél hagyja a nagy nyomórudat a fedélen és használja a kis nyomórudat a hozzávalók lenyomására. A készülék működése 60 másodperc elteltével automatikusan leáll.



Útmutató a pürésítő tárcsa használatához

• Nyers burgonya és kemény sajt pürésítésére szolgál; a pürésített burgonyából krumpolis palacsintát vagy burgonyagolyót készíthetünk.

5. Rögzítse a pürésítőtárcsát és a pengetengelyt az edényhez a 49. ábra szerint, majd helyezze fel az edény fedelét az 50. ábrán látható módon.

6. Illessze az edényt a talpra (51. ábra) és forgassa a helyére.

7. Csatlakoztassa a tápfeszültséget és válassza ki a pürésítés funkciógombot a vezérlő panelen a működés megkezdéséhez.

8. Töltse be a hozzávalókat az edény fedelének nyílásán és a nyomórúd segítségével nyomja őket lefelé (52. ábra). Nagyobb hozzávalók esetén használja a nagy nyomórudat, kisebb méretűeknél hagyja a nagy nyomórudat a fedélen és használja a kis nyomórudat a hozzávalók lenyomására. A készülék működése 60 másodperc elteltével automatikusan leáll.



Figyelem: Ne tegyen forró hozzávalókat a keverőpohárba, az utazó pohárba vagy az edénybe. Hagyja előtte pár perccig hűlni az ételt.

Karbantartás és tisztítás

1. A készülék tisztítását csak akkor kezdje meg, ha az már leállt és a tápkábel kihúzásra került. A készülék tisztításának megkezdése előtt mindig húzza ki a tápkábelt.
2. Ne helyezze az alapegységet és a tartozékokat sterilizálóba, mosogatógépbe vagy szárítógépbe tisztítás, fertőtlenítés vagy szárítás céljából.
3. Az elektromos szivárgás és a hibás működés elkerülése érdekében az alapegységet csak ruhával szabad tisztára törölni, és nem szabad vízzel mosni; minden más alkatrész vízzel mosható (a magas hőmérséklet miatti deformáció elkerülése érdekében a tisztításhoz 60 Celsius fok alatti vizet használjon, és szigorúan tilos forrásban lévő vízzel tisztítani).
4. Tisztítás után helyezze a készüléket tiszta, jól szellőző helyre, hogy a

levegőn száradjon meg az újbóli használat előtt.

5. A pengék nagyon élesek; vigyázzon, nehogy megvágja magát tisztítás közben. Tisztítás közben védőkesztyűt viselhet.
6. A tisztításhoz töltsön maximum 0,5 liter langyos vizet a keverőpohárba, az edénybe vagy az utazópohárba és adjon hozzá néhány csepp mosogatószer; a készülék összeállítása után csatlakoztassa a tápfeszültséget és válassza ki a tisztítás funkciót a működés megkezdéséhez. Ha a tisztítási ciklus befejeződött, a készülék működése automatikusan leáll.
7. Ha hosszabb ideig nem használja, tisztítsa meg és szárítsa meg a készüléket, majd csomagolja be az eredeti csomagolásba, és tárolja száraz, jól szellőző helyen, hogy a nedvesség ne befolyásolja a használatát.

Környezetvédelem

Élettartamának végén a készüléket ne dobja ki a normál háztartási hulladékkal, hanem adja le újrahasznosítás céljából egy hivatalos gyűjtőhelyen. Ezzel hozzájárul a környezet megóvásához.

Garancia és szerviz

Ha információra van szüksége, vagy problémája van, forduljon az országában működő Gorenje ügyfélszolgálathoz (ezek telefonszámát a garancialevélen találhatja meg). Ha az Ön országában nem működik Gorenje ügyfélszolgálat, forduljon a helyi Gorenje forgalmazóhoz, vagy vegye fel a kapcsolatot a Gorenje háztartási készülékek szerviz részlegével..

Kizárólag személyes használatra!

**A GORENJE
SOK ÖRÖMÖT KIVÁN ÖNNEK A
KÉSZÜLÉK HASZNÁLATA SORÁN!**

A módosítások jogát fenntartjuk!

Див. фото А на початку інструкції.

1. Мірний стакан
2. Кришка глека
3. Глек
4. Основа
5. Регулювальна кнопка СТАРТ / СТОП
6. Попередньо встановлені програми
7. Ніж блендера
8. Блендер (дорожній) для смузі
9. Кришка (дорожнього) блендера
10. Малий штовхач для сировини
11. Великий штовхач для сировини
12. Кришка кухонного комбайна
13. Кухонний комбайн
14. Сокочавилка
15. Сітка для чавлення соку
16. Диск для збивання
17. Насадка-ніж
18. Насадка-ніж для тіста
19. Вал насадки-ножа
20. Шинкувальний диск
21. Шинкувальний диск – товсті скибки
22. Шинкувальний диск – тонкі скибки
23. Диск для приготування фаршу

ВАЖЛИВІ ЗАПОБІЖНІ ЗАХОДИ

Під час використання електричних приладів слід вживати основних запобіжних заходів, зокрема таких:

- Прочитати всі інструкції перед використанням приладу. Рекомендуємо зберігати цю інструкцію в безпечному місці для подальшого використання.
- Напруга в мережі повинна відповідати напрузі, зазначеній на нижній панелі приладів. Підключати виключно до мережі змінного струму.
- Для захисту від ураження електричним струмом не занурюйте корпус двигуна (основу), кабель або вилку у воду або будь-яку іншу рідину.
- Коли діти користуються приладом або перебувають поруч з ним, за ними потрібен ретельний нагляд.
- Виймайте вилку з розетки, коли прилад не використовується, коли встановлюєте чи знімаєте з нього робочі елементи, а також перед протиранням приладу.
- Ніколи не торкайтеся рухомих частин.
- Не використовуйте прилад, якщо пошкоджено шнур або штепсельну вилку, а також якщо прилад вийшов з ладу, впав або був пошкоджений будь-яким іншим чином. Віднесіть прилад до найближчого авторизованого сервісного центру для проведення діагностики, ремонту або виконання електромеханічних робіт.
- Використання додаткових елементів, зокрема консервних банок, не рекомендованих в інструкції з експлуатації, може призвести до пожежі, ураження електричним струмом або травми.
- Не використовуйте прилад на відкритому повітрі.
- Слідкуйте, щоб шнур не звисав через край столу і не торкався гарячих поверхонь.
- Щоб виключити ризик отримання серйозних травм або пошкодження кухонного комбайна, під час подрібнення продуктів не торкайтеся руками та посудом рухомих ножів або дисків. Шкребок можна використовувати лише коли кухонний комбайн не працює.
- Край лез гострі. Працюйте з ними обережно. Під час роботи з ножем-подрібнювачем тримайте його виключно за верхню пластмасову частину.
- Щоб зменшити ризик травмування, ніколи не встановлюйте ріжучі леза або

- диски на основу, не встановивши чашу на місце в правильному положенні.
- Перед початком роботи перевірте надійність фіксації кришки.
 - Ніколи не пропихайте продукт руками. Завжди використовуйте штовхач для харчових продуктів.
 - Не намагайтеся вивести з ладу механізм блокування кришки.
 - Завжди закривайте блендер кришкою.
 - Коли змішуєте гарячі рідини, зніміть центральну секцію кришки, яка складається з двох секцій.
 - Цей прилад не призначений для використання особами (дітьми включно) з обмеженими фізичними, сенсорними чи розумовими здібностями або без досвіду та знань, якщо вони не перебувають під наглядом або не отримали інструкцій щодо використання приладу особою, відповідальною за їх безпеку. Стежте, щоб діти не гралися з приладом.
 - Цей виріб призначений лише для побутового використання. Комерційне використання, неправильне використання або недотримання інструкцій анулює гарантію та звільняє виробника від будь-якої відповідальності.
 - Не використовуйте пристрій у разі пошкодження будь-якої робочої частини.
 - Не занурюйте пристрій, шнур живлення або штепсельну вилку у воду або будь-яку іншу рідину.
 - Перед початком роботи перевірте надійність фіксації кришки.
 - Під час роботи пристрою ніколи не кладіть інгредієнти в контейнер руками. Завжди використовуйте штовхач для харчових продуктів.
 - Краї лез гострі. Користуйтеся з особливою обережністю і зберігайте в недоступному для дітей місці.
 - Перед заміною насадок або торканням рухомих частин вимкніть тумблер живлення та від'єднайте пристрій від електромережі.
 - Якщо шнур електроживлення пошкоджений, задля уникнення небезпеки його заміну повинен виконати виробник, представник його сервісного центру або особа, яка має відповідну кваліфікацію.
 - Коли знімаєте ріжучий ніж, спорожняєте чашу для змішування та чистите блендер, будьте обережні.
 - Якщо не користуєтеся блендером, а також перед розбиранням і чищенням відключайте його від електроживлення.
 - Встановлюйте блендер тільки на ту підставку, яка входить до комплекту поставки.
 - Перш ніж пересунути основу, переконайтеся, що блендер вимкнено.
 - Задля власної безпеки використовуйте лише оригінальне приладдя та запчастини, що сумісні з вашим пристроєм.
 - Ніколи не знімайте кришку до повного зупинення ножа.
 - Цей пристрій призначений для переробки продуктів у невеликих кількостях; не перевищуйте норму, зазначену в цій інструкції.
 - Не використовуйте цей прилад для змішування клейких продуктів або сумішей.
 - Використовуйте прилад лише за призначенням.
 - Задля вашої безпеки цей прилад відповідає вимогам щодо низької напруги, електромагнітної сумісності,

екологічних та інших електричних стандартів, правил і директив.

- Перед зміною насадок або наближенням руки до рухомих частин вимкніть тумблер живлення та від'єднайте пристрій від електромережі.
- Щоб не порізатися, не занурюйте руки в глек блендера з гострими лезами.
- Рівень шуму $L_c < 83$ дБ(А)

Цей прилад марковано відповідно до європейської директиви 2012/19/ЕС про відходи електричного та електронного обладнання (WEEE). Директива регламентує загальноєвропейський порядок повернення та переробки відпрацьованого електричного та електронного обладнання.

**ЗБЕРЕЖІТЬ ЦЮ ІНСТРУКЦІЮ!
ЛИШЕ ДЛЯ ПОБУТОВОГО ВИКОРИСТАННЯ!**

Захисний фіксатор

Для вашого захисту модель SBR1500E обладнана вбудованим захисним фіксатором. Він блокує роботу приладу, якщо кухонний комбайн зібрано неправильно.

Коли збираєтеся використати насадку (наприклад, блендер), потрібно правильно встановити її на моторному блоці.

Одночасно можна використовувати лише одну насадку.

Коли позначки на моторному блоці та на насадці збігаються, це означає, що насадку встановлено правильно. Далі потрібно повернути вибрану насадку за годинниковою стрілкою, при цьому ви почуєте клацання.

Коли закінчите роботу, поверніть насадку проти годинникової стрілки.

Щоб краще розібратися, перегляньте фотографії та пояснення в інструкції.

Пояснення щодо використання кнопок і регуляторів

Коли на регуляторі написано «OFF», це означає, що прилад вимкнено.

Коли на регуляторі написано «ON», це означає, що прилад увімкнено.

Обертаючи регулятор, можна налаштувати різні режими швидкості обертання: Діапазон робочої швидкості обертання: 1-10. Якщо ви вибрали режим швидкості, на

регуляторі відображається фактичне значення робочої швидкості обертання.

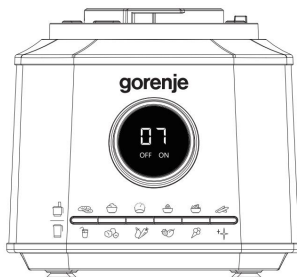

Кухонний комбайн



Приготування фаршу



Щоб приготувати фарш, поверніть регулятор за годинниковою стрілкою, щоб на дисплеї відобразилося «ON». Натисніть кнопку приготування фаршу, щоб увімкнути відповідну програму; прилад працюватиме на повній швидкості впродовж 30 секунд. Під час роботи на регуляторі відображається зворотний відлік часу і цифра «30» (загальний час роботи – 30 секунд).

Збивання яєчного білка



Щоб збити яєчний білок, поверніть регулятор за годинниковою стрілкою, щоб на дисплеї відобразилося «ON». Натисніть кнопку збивання яєчного білка, щоб увімкнути відповідну програму; прилад працюватиме на повній швидкості впродовж 60 секунд. Під час роботи на регуляторі відображається зворотний відлік часу і цифра «60» (загальний час роботи – 60 секунд).

Замішування тіста



Щоб замісити тісто, поверніть регулятор за годинниковою стрілкою, щоб на дисплеї відобразилося «ON». Натисніть кнопку замішування тіста,

щоб увімкнути відповідну програму; прилад працюватиме на низькій швидкості впродовж 150 секунд. Під час роботи на регуляторі спочатку відображається квадрат, потім зворотній відлік часу і цифра «99», коли відлік дійде до цього моменту (загальний час роботи – 150 секунд).

Чавлення соку

Щоб вичавити сік, поверніть регулятор за годинниковою стрілкою, щоб на дисплеї відобразилося «ON». Натисніть кнопку чавлення соку, щоб увімкнути відповідну програму; прилад працюватиме на низькій швидкості впродовж 99 секунд. Під час роботи на регуляторі відображається зворотний відлік часу і відображається цифра «99» (загальний час роботи – 99 секунд).

Шинкування / нарізання

Щоб нашинкувати або нарізати, поверніть регулятор за годинниковою стрілкою, щоб на дисплеї відобразилося «ON». Натисніть кнопку шинкування/нарізання, щоб увімкнути відповідну програму; прилад працюватиме на низькій швидкості впродовж 60 секунд. Під час роботи на регуляторі відображається зворотний відлік часу і цифра «60» (загальний час роботи – 60 секунд).

Нарізання смужками / тертка

Щоб нарізати смужками або потерти, поверніть регулятор за годинниковою стрілкою, щоб на дисплеї відобразилося «ON». Натисніть кнопку нарізання смужками/тертка, щоб увімкнути відповідну програму; прилад працюватиме на низькій швидкості впродовж 60 секунд. Під час роботи на регуляторі відображається зворотний відлік часу

і цифра «60» (загальний час роботи – 60 секунд).

Блендер



Молочні коктейлі

Щоб зробити молочний коктейль, поверніть регулятор за годинниковою стрілкою, щоб на дисплеї відобразилося «ON». Натисніть кнопку «молочний коктейль», щоб увімкнути відповідну програму; прилад працюватиме на низькій швидкості впродовж 60 секунд. Під час роботи на регуляторі відображається зворотний відлік часу і цифра «60» (загальний час роботи – 60 секунд).

Подрібнення льоду

Щоб подрібнити лід, поверніть регулятор за годинниковою стрілкою, щоб на дисплеї відобразилося «ON». Натисніть кнопку «подрібнення льоду», щоб увімкнути відповідну програму; прилад працюватиме в тактовому режимі: 3 секунди роботи, 4 секунди паузи, 2 секунди роботи, 2 секунди паузи, 3 секунди роботи, 3 секунди паузи, 4 секунди роботи, 3 секунди паузи і далі впродовж 10 секунд. Під час роботи на регуляторі відображається зворотний відлік часу і цифра «40» (загальний час роботи – 40 секунд).

Фрукти / овочі

Щоб подрібнити фрукти та овочі, поверніть регулятор за годинниковою стрілкою, щоб на дисплеї відобразилося «ON». Натисніть кнопку «фрукти/овочі», щоб увімкнути відповідну програму; прилад працюватиме в тактовому режимі: 2

секунди роботи, 2 секунди паузи з 4-кратним повтором і далі впродовж 40 секунд до повної зупинки. Загалом цикл триває 56 секунд. Під час роботи на регуляторі відображається зворотний відлік часу і цифра «56» (загальний час роботи – 56 секунд).

Овочеve пюре

Щоб зробити пюре з овочів, поверніть регулятор за годинниковою стрілкою, щоб на дисплеї відобразилося «ON». Натисніть кнопку «овочеve пюре», щоб увімкнути відповідну програму; прилад працюватиме в тактовому режимі: 2 секунди роботи, 2 секунди паузи з 10-кратним повтором і далі впродовж 30 секунд до повної зупинки. Під час роботи на регуляторі відображається зворотний відлік часу і цифра «70» (загальний час роботи – 70 секунд).

Морозиво

Щоб зробити морозиво, поверніть регулятор за годинниковою стрілкою, щоб на дисплеї відобразилося «ON». Натисніть кнопку «морозиво», щоб увімкнути відповідну програму; прилад працюватиме в тактовому режимі: 2 секунди роботи, 3 секунди паузи з 10-кратним повтором і далі впродовж 17 секунд до зупинки, далі 1 секунда роботи, 2 секунди паузи з 5-кратним повтором і потім впродовж 17 секунд до повної зупинки. Швидкість обертання – максимальна. Під час роботи на регуляторі відображається зворотний відлік часу і відображається цифра «99» (загальний час роботи – 99 секунд).

Очищення

Щоб активувати режим очищення, поверніть регулятор за годинниковою стрілкою, щоб на дисплеї відобразилося «ON». Натисніть кнопку «очищення», щоб увімкнути

відповідну програму; прилад працюватиме в тактовому режимі: 3 секунди роботи, 3 секунди паузи з 6-кратним повтором. Під час роботи на регуляторі відображається зворотний відлік часу і цифра «33» (загальний час роботи – 33 секунд).

Примітка: Якщо вибрати режим роботи кнопкою, прилад почне виконувати програму, а після закінчення заданого часу автоматично припиняє роботу; якщо обрано режим швидкості обертання, прилад можна зупинити, якщо повернути ручку проти годинникової стрілки в положення «OFF» після завершення операції.

Інструкція з експлуатації

Перед першим використанням протріть всі поверхні приладу. Інструкція з використання чаші блендера:

- Чашу блендера використовують для приготування соків, подрібнення льоду, соєвого молока тощо.

* Інструкція з приготування соку.

1. Покладіть інгредієнти та налийте рідину в чашу блендера. Слідкуйте, щоб загальний об'єм суміші не перевищував 1,75 л (Рисунок 1). Якщо інгредієнти занадто великі, перед змішуванням наріжте їх на невеликі шматки.

2. Закрутіть кришку чаші блендера і маленьку мірну склянку на чашу блендера, як показано на рисунку (Рисунок 2).

3. Встановіть чашу блендера на основу, як показано на рисунку (Рисунок 3), поворотним рухом закріпіть її на місці (Рисунок 4).

4. Щоб розпочати роботу, увімкніть живлення, поверніть регулятор у положення «ON», виберіть потрібний режим на панелі керування (змішування молочних коктейлів,

фруктів та овочів, овочевого пюре та морозива); після виконання програми обертання автоматично припиниться.



Інструкція з приготування смузі:

1. Покладіть кубики льоду розміром 25 мм x 25 мм у чашу блендера. Максимальна кількість кубиків льоду – не більше 10 штук (Рисунок 5).
2. Закрутіть кришку чаші блендера і маленьку мірну склянку на чашу блендера, як показано на рисунку (Рисунок 6).
3. Встановіть чашу блендера на основу, як показано на рисунку (Рисунок 7), поворотним рухом закріпіть її на місці (Рисунок 8).
4. Щоб розпочати роботу, увімкніть живлення, поверніть регулятор у положення «ON», виберіть режим «подрібнення льоду» на панелі керування; після виконання програми обертання автоматично припиниться.



Інструкція з використання дорожньої чаші

• Дорожнє горнятко використовують для подрібнення кавових зерен, сичуанського перцю та інших сухих гранульованих продуктів, а також для приготування соків.

* Подрібнення кавових зерен, сичуанського перцю та інших сухих гранульованих продуктів.

Примітка: Якщо дорожнє горнятко використовують для подрібнення, слідкуйте, щоб його внутрішня поверхня та ножі були сухими.

1. Засипте кавові зерна (максимум 60 грамів) у дорожнє горнятко (Рисунок 9).
2. Встановіть блок ножів на дорожнє горнятко, надійно зафіксуйте його (Рисунок 10).
3. Встановіть дорожнє горнятко на основу, як показано на рисунку (Рисунок 11), поворотним рухом закріпіть його на місці (Рисунок 12).
4. Підключіть прилад до електромережі, встановіть регулятор у найвище положення, щоб увімкнути прилад; тривалість подрібнення – 30 секунд, максимальна тривалість роботи – 1 хвилина. Через 1 хвилину переведіть регулятор в положення «OFF», щоб зупинити прилад.
5. Перш ніж знімати дорожнє горнятко, дочекайтеся зупинки ножів. Зніміть блок ножів з дорожнього горнятка, щоб висипати порошок.

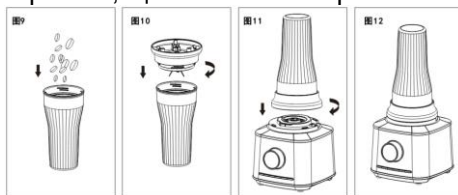

* Приготування соку.

1. Покладіть інгредієнти та налийте рідину в чашу блендера. Слідкуйте, щоб загальний об'єм інгредієнтів і рідини не перевищував 0,6 л (Рисунок 13). Якщо інгредієнти занадто великі, перед змішуванням наріжте їх на невеликі шматки.
2. Встановіть блок ножів на дорожнє горнятко, надійно зафіксуйте його (Рисунок 14).
3. Встановіть дорожнє горнятко на основу, як показано на рисунку (Рисунок 15), поворотним рухом закріпіть його на місці (Рисунок 16).

4. Щоб розпочати роботу, увімкніть живлення, поверніть регулятор у положення «ON», виберіть потрібний режим на панелі керування (змішування молочних коктейлів, фруктів та овочів, овочевого пюре та морозива); після виконання програми обертання автоматично припиниться.

5. Перш ніж знімати дорожнє горнятко, дочекайтеся зупинки ножів. Зніміть блок ножів з дорожнього горнятка (див. Рисунок 17), щоб випити сік, або встановіть кришку дорожнього горнятка на місце і поставте його в холодильник (Рисунки 18 і 19).

поки не вичавиться весь сік, потім замініть її іншою половиною цитрусового фрукта і зробіть те саме (Рисунок 24). Прилад автоматично вимкнеться через 99 секунд.

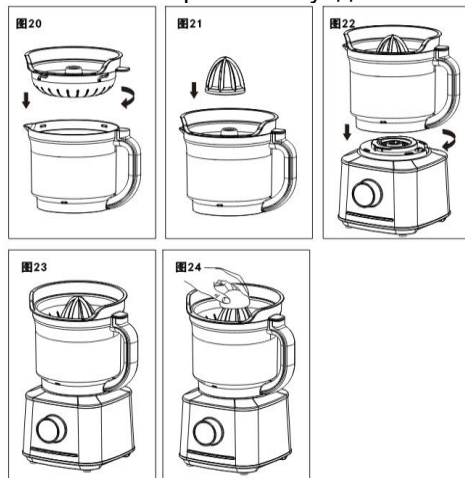
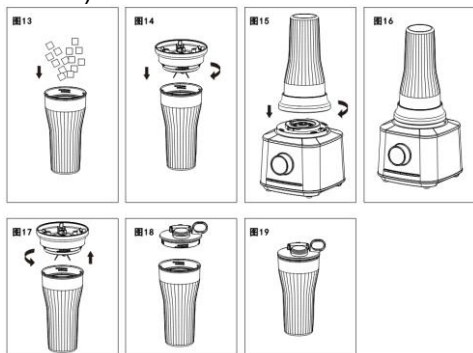

Інструкції з використання сита

- Використовується для вичавлювання соку з цитрусових, зокрема апельсинів і грейпфрутів.

1. Прикріпіть сито до чаші, як показано на рисунку (Рисунок 20). Поставте прес у центр сита, як показано на рисунку (Рисунок 21).
2. Встановіть чашу в зборі на основу, як показано на рисунку (Рисунок 22), поворотним рухом закріпіть її на місці (див. Рисунок 23).
3. Щоб розпочати роботу, підключіть прилад до електромережі, натисніть кнопку режиму чавлення соку на панелі керування.
4. Розріжте цитрусовий фрукт навпіл, притисніть одну половину цитрусового фрукта рукою до преса, безперервно натискаючи до тих пір,

Інструкції з використання насадки для приготування фаршу

- Використовується для подрібнення різних видів м'яса

1. Встановіть ніж для приготування фаршу на вал ножа, як показано на рисунку (Рисунок 25), встановіть насадку з ножем на центральну вісь чаші комбайна, як показано на рисунку (Рисунок 26).
2. Наріжте м'ясо на шматки розміром 20*20*60 мм, покладіть їх у чашу. Максимальна порція м'яса, яке слід подрібнити, не повинна перевищувати 500 грамів (Рисунок 27).
3. Встановіть кришку чаші і великий штовхач, як показано на рисунку (Рисунок 28), встановіть чашу на основу, як показано на рисунку (Рисунок 29), поворотним рухом закріпіть її на місці (Рисунок 30).
4. Підключіть прилад до електромережі, натисніть кнопку режиму «Фарш» на панелі керування. Прилад запрацює; він автоматично вимкнеться через 30 секунд.

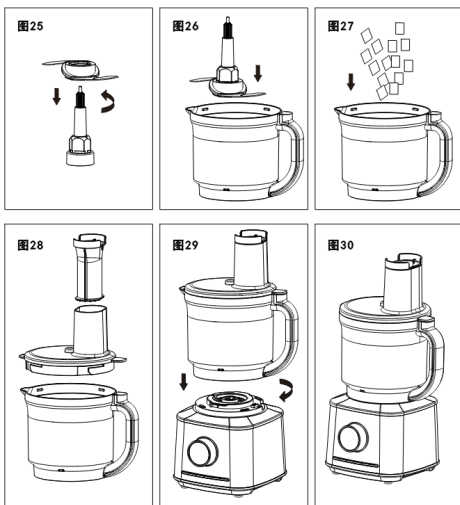

Інструкція з використання тістомісильного ножа

- Використовується для замішування тіста для приготування хліба, піци та печива.

1. Встановіть ніж для замішування тіста на вал ножа, як показано на рисунку (Рисунок 31), встановіть насадку з тістомісильним ножом на центральну вісь чаші комбайна, як показано на рисунку (Рисунок 32).
2. Насипте 300 грамів борошна в чашу кухонного комбайна (Рисунок 33). Співвідношення борошна до води – приблизно 2:1.
3. Встановіть кришку чаші та великий штовхач, як показано на рисунку (Рисунок 34), потім встановіть чашу в зборі на основу, як показано на рисунку (Рисунок 35), поворотним рухом закріпіть її на місці.
4. Щоб розпочати роботу, підключіть прилад до електромережі, натисніть кнопку режиму замішування тіста на панелі керування.
5. Коли ножі почнуть обертатися, повільно додайте 150 мілілітрів води через отвір великого штовхача (Рисунок 36).

6. Прилад автоматично вимкнеться через 150 секунд.

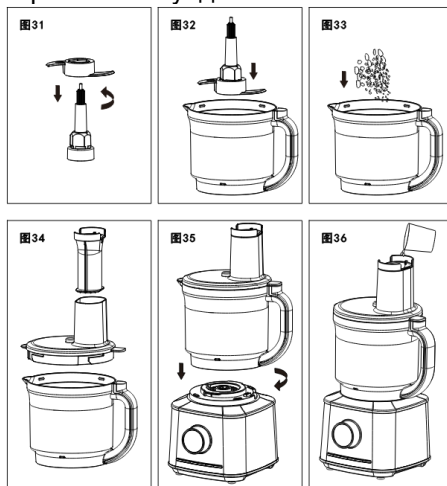

Інструкція з використання диска для яєчного білка

- Використовується для збивання вершкового сиру, яєць і змішування швидкорозчинних десертів, у які потрібно додавати воду.

1. Встановіть диск для збивання яєчних білків на вал ножа, як показано на рисунку (Рисунок 37), встановіть диск для збивання яєчних білків на центральну вісь чаші, як показано на рисунку (Рисунок 38).
2. Додайте підготовлені яєчні білки (від 1 до 6 яєчних білків) у чашу.
3. Встановіть кришку чаші та великий штовхач, як показано на рисунку (Рисунок 39), потім встановіть чашу в зборі на основу, як показано на рисунку (Рисунок 40), поворотним рухом закріпіть її на місці.
4. Щоб розпочати роботу, підключіть прилад до електромережі, натисніть кнопку режиму збивання яєчних білків на панелі керування. Прилад автоматично припинить роботу через 60 секунд.

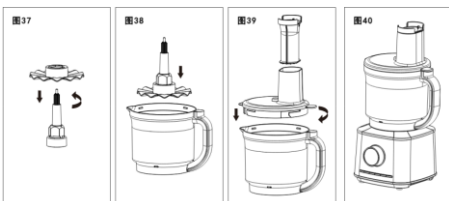

Інструкція з використання шинкувального диска

• Використовується для нарізання фруктів і овочів соломкою

1. Встановіть шинкувальний диск та вал для ножів в чашу, як показано на рисунку (Рисунок 41), встановіть кришку чаші, як показано на рисунку (Рисунок 42).

2. Встановіть чашу в зборі на основу, як показано на рисунку (Рисунок 43), поворотним рухом закріпіть її на місці.

3. Щоб розпочати роботу, підключіть прилад до електромережі, натисніть кнопку режиму шинкування / подрібнення на панелі керування.

4. Засипте інгредієнти через отвір у кришці чаші, використовуйте штовхач, щоб проштовхнути інгредієнти донизу (Рисунок 44). Для великих інгредієнтів використовуйте великий штовхач, для дрібних інгредієнтів залиште великий штовхач на кришці, а малий штовхач використовуйте для безпосереднього проштовхування інгредієнтів). Прилад автоматично припинить роботу через 60 секунд.

Примітка: Не використовуйте інші штовхачі, ложки, палички для їжі або інші предмети для проштовхування інгредієнтів. Для цього слід використовувати великі/малі штовхачі, які є в комплекті.

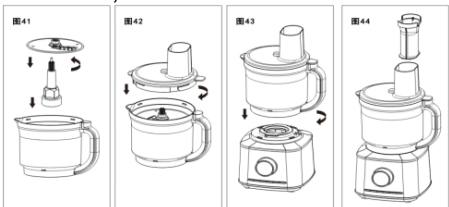

Інструкція з використання диска для шинкування/нарізання

• Використовується для нарізання фруктів і овочів товстими скибками та соломкою.

• Диск для шинкування/нарізання буває двох видів: один – для товстих скибок і соломки, інший – для тонких скибок і соломки. Кожен диск має дві сторони: одну для нарізання, іншу для шинкування. Обирайте режим відповідно до потреб.



1. Встановіть диск стороною для товстих скибок і соломки та вал для ножів в чашу, як показано на рисунку (Рисунок 45), встановіть кришку чаші, як показано на рисунку (Рисунок 46).

2. Встановіть чашу в зборі на основу, як показано на рисунку (Рисунок 47), поворотним рухом закріпіть її на місці.

3. Щоб розпочати роботу, підключіть прилад до електромережі, натисніть кнопку режиму шинкування / подрібнення на панелі керування.

4. Засипте інгредієнти через отвір у кришці чаші, використовуйте штовхач, щоб проштовхнути інгредієнти донизу (Рисунок 48). Для великих інгредієнтів використовуйте великий штовхач, для дрібних інгредієнтів залиште великий штовхач на кришці, а малий штовхач використовуйте для безпосереднього проштовхування інгредієнтів). Прилад автоматично припинить роботу через 60 секунд.



Інструкція з використання диска-тертки

• Використовується для подрібнення сирі картоплі та твердого сиру на пюре; з перетертої картоплі можна приготувати деруни або картопляні фрикадельки.

5. Встановіть диск-тертку та вал для ножів в чашу, як показано на рисунку (Рисунок 49), встановіть кришку чаші, як показано на рисунку (Рисунок 50).

6. Встановіть чашу в зборі на основу, як показано на рисунку (Рисунок 51), поворотним рухом закріпіть її на місці.

7. Щоб розпочати роботу, підключіть прилад до електромережі, натисніть кнопку режиму шинкування / подрібнення на панелі керування.

8. Засипте інгредієнти через отвір у кришці чаші, використовуйте штовхач, щоб проштовхнути інгредієнти донизу (Рисунок 52. Для великих інгредієнтів використовуйте великий штовхач, для дрібних інгредієнтів залиште великий штовхач на кришці, а малий штовхач використовуйте для безпосереднього проштовхування інгредієнтів). Прилад автоматично припинить роботу через 60 секунд.



Увага! Не кладіть гарячі інгредієнти в чашу блендера, дорожнє горнячко або основну чашу. Перед приготуванням залиште інгредієнти охолонуті на кілька хвилин.

Обслуговування та чищення

1. Чистити прилад можна лише після того, як він вимкнеться, а вилку шнура живлення витягнуть з розетки. Перед тим, як почистити прилад, завжди витягуйте штепсельну вилку з розетки.

2. Основу та приладдя не можна класти в стерилізатор, посудомийну машину або сушарку для миття, дезінфекції або сушіння.

3. Щоб запобігти ураженню електричним струмом і несправностям, основу слід лише протирати ганчіркою і не мити водою; всі інші частини можна мити водою (щоб запобігти деформації через високу температуру, використовуйте для миття воду температурою нижче 60 градусів за Цельсієм і категорично забороняється мити їх окропом).

4. Після очищення поставте прилад у чисте, добре провітрюване місце, щоб він висохнув на повітрі, перш ніж використовувати його знову.

5. Ножі дуже гострі; будьте обережні, щоб не порізатися під час очищення. Під час очищення можна одягнути захисні рукавички.

6. Щоб помити блендер, чашу для змішування або дорожнє горнячко, влийте в них до 0,5 л теплої води і додайте кілька крапель м'яючого засобу; зберіть прилад, під'єднайте його до електромережі і ввімкніть функцію миття, щоб запустити процес очищення. Прилад автоматично вимкнеться після завершення циклу очищення.

7. Якщо не використовуєте прилад протягом тривалого часу, почистіть і висушіть його, потім упакуйте в оригінальну упаковку і зберігайте в сухому, добре провітрюваному місці, щоб запобігти впливу вологи на його експлуатаційні характеристики.

Охорона навколишнього середовища

Не викидайте прилад разом із звичайними побутовими відходами після закінчення терміну служби, а здайте його в офіційний пункт збору на переробку. Цим ви допомагаєте зберегти довкілля.

Гарантія та обслуговування

Якщо потрібна інформація або виникла проблема, зверніться до Центру обслуговування клієнтів компанії «Gorenje» у вашій країні (номер телефону вказано в міжнародному гарантійному листі). Якщо у вашій країні немає Центру обслуговування клієнтів, зверніться до місцевого дилера компаній Gorenje або зверніться до відділу обслуговування побутової техніки компанії Gorenje.

Тільки для особистого користування!

**GORENJE
КОРИСТУЙТЕСЯ ПРИЛАДОМ ІЗ
ЗАДОВОЛЕННЯМ**

Ми залишаємо за собою право на будь-які зміни!

Изучите рис. А в начале инструкции по эксплуатации.

1. Мерный стакан
2. Крышка кувшина
3. Кувшин
4. Моторный блок
5. Кнопка СТАРТ/СТОП/регулировка
6. Предустановленные программы
7. Режущий нож блендера
8. Блендер для смузи (дорожный)
9. Крышка дорожного блендера
10. Маленький толкатель
11. Большой толкатель
12. Крышка кухонного комбайна
13. Чаша кухонного комбайна
14. Конус соковыжималки
15. Фильтр соковыжималки
16. Насадка для взбивания
17. Нож
18. Насадка для теста
19. Держатель для ножей и насадок
20. Насадка для шинкования
21. Крупная терка-слайсер
22. Мелкая терка-слайсер
23. Терка-измельчитель

ВАЖНЫЕ МЕРЫ ПРЕДОСТОРОЖНОСТИ

В процессе эксплуатации электроприборов обязательно соблюдайте основные меры предосторожности, включая следующие:

- Перед эксплуатацией прибора ознакомьтесь с инструкцией по эксплуатации в полном объеме. Рекомендуется хранить инструкцию по эксплуатации в безопасном месте на случай возникновения вопросов в будущем.
- Показатели напряжения электросети должны быть такими же, как указано на табличке на тыльной стороне прибора. Подключайте прибор только к электрической сети переменного тока.
- Во избежание риска поражения электрическим током не погружайте корпус двигателя (основание

- прибора), шнур питания или розетку в воду или иные жидкости.
- Эксплуатация прибора детьми или в случае нахождения детей рядом допускается только под строгим контролем и наблюдением.
- Отключите прибор от электросети, когда прибор не используется, прежде чем устанавливать или снимать детали прибора, а также перед чисткой.
- Не прикасайтесь к подвижным деталям прибора.
- Не эксплуатируйте прибор в случае, если шнур питания или розетка повреждены, а также в случае неисправности, падения или повреждения прибора. Обратитесь в сервисный центр для осмотра, ремонта прибора или регулировки электрической или механической части прибора.
- Использование насадок, включая емкости для консервирования, не указанных в инструкции по эксплуатации, может стать причиной пожара, удара электрическим током или травмирования пользователя.
- Не используйте прибор на открытом воздухе.
- Следите за тем, чтобы шнур питания не свисал над краем стола или столешницы, а также не контактировал с горячими поверхностями.
- Во избежание риска получения серьезной травмы пользователем

или повреждения прибора следите за тем, чтобы руки или кухонные принадлежности не контактировали с движущимися ножами или дисками. Допускается использование лопатки, однако лопатку можно использовать только в случае, если прибор не включен.

- Ножи острые. Соблюдайте осторожность при контакте с ножами. При контакте с ножом измельчителя обязательно держите его только за верхнюю пластиковую часть.
- Во избежание риска получения травмы никогда не устанавливайте ножи или диски на основание, не установив предварительно емкость надлежащим образом.
- Перед включением прибора обязательно убедитесь в том, что крышка надежно зафиксирована на месте.
- Ни в коем случае не проталкивайте продукты внутрь прибора рукой. Обязательно пользуйтесь толкателем.
- Не пытайтесь отключить механизм блокировки крышки.
- Прежде чем включать прибор, обязательно убедитесь в том, что крышка зафиксирована.
- При смешивании горячих жидкостей снимите центральную часть крышки, состоящую из двух элементов.
- Прибор может использоваться лицами (включая детей) с ограниченными физическими,

сенсорными или умственными способностями, или лицами, у которых отсутствует достаточный опыт или знания, исключительно под присмотром лица, ответственного за безопасность вышеуказанных лиц. Следите за тем, чтобы дети не использовали прибор в качестве игрушки.

- Прибор предназначен только для бытового использования. Использование прибора в коммерческих целях, несоблюдение правил эксплуатации или инструкции по эксплуатации ведет к аннулированию гарантии и освобождает производителя от ответственности.
- Не используйте прибор в случае повреждения какой-либо детали прибора.
- Не погружайте прибор, шнур питания или вилку в воду или другие жидкости.
- Перед включением прибора убедитесь, что крышка надежно зафиксирована на месте.
- В процессе эксплуатации прибора не проталкивайте продукты внутрь прибора рукой. Обязательно используйте толкатель.
- Ножи острые. Соблюдайте осторожность при контакте с ножами и храните их в недоступном для детей месте.
- Прежде чем приступать к замене насадок или прикасаться к подвижным деталям прибора,

- обязательно выключите прибор и отключите его от электросети.
- В случае повреждения шнура питания обратитесь для его замены к производителю, в сервисный центр производителя или к специалисту соответствующей квалификации.
 - Соблюдайте осторожность, снимая нож, извлекая продукты из чаши, а также в процессе очистки.
 - Отключайте прибор от электросети, когда прибор не используется, а также перед разборкой или чисткой прибора.
 - Используйте блендер только на основании, входящем в комплект прибора.
 - Прежде чем снимать блендер с основания убедитесь в том, что блендер выключен.
 - В целях собственной безопасности используйте только оригинальные аксессуары и запчасти.
 - Снимайте крышку только после полной остановки ножа.
 - Прибор предназначен для измельчения продуктов в малых объемах; не превышайте количество, указанное в инструкции по эксплуатации.
 - Не используйте прибор для смешивания клейких продуктов или веществ.
 - Используйте прибор исключительно по назначению.
 - В целях обеспечения вашей безопасности прибор соответствует требованиям стандартов,

- регламентов и директив по низковольтному электрооборудованию, электромагнитной совместимости, защите окружающей среды и прочим стандартам, регламентам и директивам по электрооборудованию.
- Прежде чем приступать к замене насадок или прикасаться к подвижным деталям прибора, обязательно выключите прибор и отключите его от электросети.
 - Во избежание риска порезаться не вставляйте в чашу блендера острые ножи.
 - Уровень шума: $L_c < 83$ дБ(А)

Это оборудование маркировано в соответствии с Европейской директивой 2012/19/EU об отходах электрического и электронного оборудования (WEEE). Директива определяет действующие во всех странах ЕС требования к сбору и обращению с отходами электрического и электронного оборудования.

**СОХРАНИТЕ ИНСТРУКЦИЮ ПО
ЭКСПЛУАТАЦИИ!
ТОЛЬКО ДЛЯ БЫТОВОГО
ИСПОЛЬЗОВАНИЯ!**

Предохранительный замок

В целях обеспечения безопасности пользователя модель SBR1500E оснащена встроенным предохранительным замком. Он обеспечивает запуск прибора только при условии сборки прибора надлежащим образом. При использовании насадок (например, блендера), необходимо надлежащим образом установить блендер на основание с двигателем. Допускается одновременное использование только одной насадки. Насадка установлена надлежащим образом только при совмещении знаков на основании с двигателем и на аксессуаре. После этого необходимо повернуть насадку по часовой стрелке, прозвучит «щелчок».

После завершения использования насадки поверните ее против часовой стрелки. Для лучшего понимания изучите рисунки и пояснения в инструкции по эксплуатации.

Использование кнопок и ручки переключателя

Индикация OFF на ручке переключателя указывает на то, что прибор выключен.

Индикация ON на ручке переключателя указывает на то, что прибор включен.

Для регулировки скорости работы прибора поворачивайте ручку переключателя. Диапазон скоростей: от 1 до 10. При выборе скорости работы на ручке переключателя отображается выбранная скорость работы.

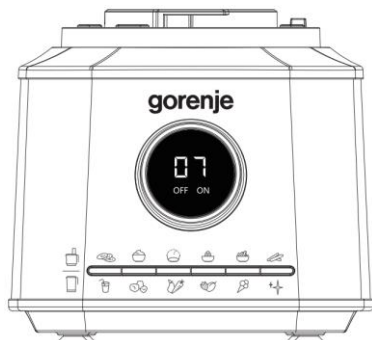

Кухонный комбайн



Измельчение

Для включения функции измельчения поверните ручку переключателя по часовой стрелке, чтобы на дисплее отобразилось ON. Затем нажмите на кнопку программы измельчения для включения программы. Кухонный комбайн будет работать на полной скорости в течение 30 секунд. Во

время работы на дисплее ручки переключателя ведется обратный отсчет общего времени работы, начиная с «30» (общее время работы составляет 30 секунд).

Взбивание

Для включения функции взбивания яичных белков поверните ручку переключателя по часовой стрелке, чтобы на дисплее отобразилось ON. Затем нажмите на кнопку программы для ее включения. Кухонный комбайн будет работать на полной скорости в течение 60 секунд. Во время работы на дисплее ручки переключателя ведется обратный отсчет общего времени работы, начиная с «60» (общее время работы составляет 60 секунд).

Замешивание теста

Для включения функции замешивания теста поверните ручку переключателя по часовой стрелке, чтобы на дисплее отобразилось ON. Затем нажмите на кнопку программы для ее включения. Кухонный комбайн будет работать на низкой скорости в течение 150 секунд. Во время работы на дисплее ручки переключателя сначала отобразится квадрат, после этого начнется обратный отсчет, начиная с «99» (общее время работы составляет 150 секунд).

Выжимание сока

Для включения функции выжимания сока поверните ручку переключателя по часовой стрелке, чтобы на дисплее отобразилось ON. Затем нажмите на кнопку программы для ее включения. Кухонный комбайн будет работать на низкой скорости в

течение 99 секунд. Во время работы на дисплее ручки переключателя ведется обратный отсчет времени работы, начиная с «99» (общее время работы составляет 99 секунд).

Шинкование и нарезание

ломтиками



Для включения функции шинковки и нарезания ломтиками поверните ручку переключателя по часовой стрелке, чтобы на дисплее отобразилось ON. Затем нажмите на кнопку программы для ее включения. Кухонный комбайн будет работать на низкой скорости в течение 60 секунд. Во время работы на дисплее ручки переключателя ведется обратный отсчет времени работы, начиная с «60» (общее время работы составляет 60 секунд).

Нарезание соломкой и измельчение с помощью терки



Для включения функции нарезания соломкой поверните ручку переключателя по часовой стрелке, чтобы на дисплее отобразилось ON. Затем нажмите на кнопку программы для ее включения. Кухонный комбайн будет работать на низкой скорости в течение 60 секунд. Во время работы на дисплее ручки переключателя ведется обратный отсчет времени работы, начиная с «60» (общее время работы составляет 60 секунд).

Блендер



Приготовление молочного

коктейля



Для включения функции приготовления молочного коктейля поверните ручку переключателя по часовой стрелке, чтобы на дисплее отобразилось ON. Затем нажмите на кнопку программы для ее включения. Кухонный комбайн будет работать на полной скорости в течение 60 секунд. Во время работы на дисплее ручки переключателя ведется обратный отсчет времени работы, начиная с «60» (общее время работы составляет 60 секунд).

Измельчение льда



Для включения функции измельчения льда поверните ручку переключателя по часовой стрелке, чтобы на дисплее отобразилось ON. Затем нажмите на кнопку программы для ее включения. Кухонный комбайн будет работать по следующему алгоритму: 3 секунды работы – 4 секунды отдыха; 2 секунды работы – 2 секунды отдыха; 3 секунды работы – 3 секунды отдыха; 4 секунды работы – 3 секунды отдыха; 4 секунды работы – 2 секунды отдыха; после этого кухонный комбайн работает непрерывно 10 секунд. Во время работы на дисплее ручки переключателя ведется обратный отсчет времени работы, начиная с «40» (общее время работы составляет 40 секунд).

Измельчение овощей и фруктов



Для включения функции измельчения овощей и фруктов поверните ручку переключателя по часовой стрелке, чтобы на дисплее отобразилось ON. Затем нажмите на кнопку программы для ее включения. Кухонный комбайн

будет работать по следующему алгоритму: 2 секунды работы – 2 секунды отдыха; после 4 таких циклов кухонный комбайн будет работать непрерывно в течение 40 секунд. Общая длительность цикла работы составляет 56 секунд. Во время работы на дисплее ручки переключателя ведется обратный отсчет времени работы, начиная с «56» (общее время работы составляет 56 секунд).

Приготовление овощного пюре



Для включения функции приготовления овощного пюре поверните ручку переключателя по часовой стрелке, чтобы на дисплее отобразилось ON. Затем нажмите на кнопку программы для ее включения. Кухонный комбайн будет работать по следующему алгоритму: 2 секунды работы – 2 секунды отдыха, после 10 таких циклов кухонный комбайн будет работать непрерывно в течение 30 секунд. Во время работы на дисплее ручки переключателя ведется обратный отсчет времени работы, начиная с «70» (общее время работы составляет 70 секунд).

Приготовление мороженого



Для включения функции приготовления мороженого поверните ручку переключателя по часовой стрелке, чтобы на дисплее отобразилось ON. Затем нажмите на кнопку программы для ее включения. Кухонный комбайн будет работать по следующему алгоритму: 2 секунды работы – 3 секунды отдыха; после 10 таких циклов кухонный комбайн будет работать непрерывно в течение 17 секунд. Далее кухонный комбайн будет работать по следующему

алгоритму: 1 секунда работы – 2 секунды отдыха; после 5 таких циклов кухонный комбайн будет работать непрерывно в течение 17 секунд. Скорость работы максимальная. Во время работы на дисплее ручки переключателя ведется обратный отсчет времени работы, начиная с «99» (общее время работы составляет 99 секунд).



Очистка

Для включения функции очистки поверните ручку переключателя по часовой стрелке, чтобы на дисплее отобразилось ON. Затем нажмите на кнопку программы для ее включения. Кухонный комбайн будет работать по следующему алгоритму: 3 секунды работы – 3 секунды отдыха, количество таких циклов – 6. Во время работы на дисплее ручки переключателя ведется обратный отсчет времени работы, начиная с «33» (общее время работы составляет 33 секунд).

Примечание. При нажатии на символ выбранной программы кухонный комбайн включается и работает до автоматической остановки после завершения цикла работы. При выборе скорости работы кухонный комбайн можно выключить, повернув ручку переключателя против часовой стрелки до отметки OFF.

Использование

Перед первым использованием прибора вымойте все детали.

Использование кувшина блендера

- Кувшин блендера используется для приготовления соков, измельчения льда, приготовления соевого молока и т. д.

* Приготовление смузи

1. Наполните кувшин блендера ингредиентами и жидкостью. Следите, чтобы общий объем ингредиентов и жидкости не превышал 1,75 литра (рис. 1). Если ингредиенты крупные, нарежьте их на маленькие кусочки перед измельчением.
2. Закрутите крышку кувшина блендера и маленький мерный стакан на крышке (рис. 2).
3. Установите кувшин блендера на основание (рис. 3) и зафиксируйте (рис. 4).
4. Подключите прибор к электросети, поверните ручку переключателя в положение ON, затем выберите соответствующую функцию на панели управления (под функциями блендера подразумеваются функции приготовления молочного коктейля, измельчения фруктов и овощей, приготовления овощного пюре и мороженого). После выполнения программы прибор автоматически прекратит работать.



* Измельчение льда

1. Наполните кувшин блендера кубиками льда размером 25 мм x 25 мм, максимальное количество кубиков льда — 10 штук (рис. 5).
2. Закрутите крышку кувшина блендера и маленький мерный стакан на крышке (рис. 6).
3. Установите кувшин блендера на основание (рис. 7) и зафиксируйте (рис. 8).
4. Подключите прибор к электросети, поверните ручку переключателя в положение ON, выберите на панели управления функцию дробления льда. После выполнения программы прибор автоматически прекратит работать.



Использование блендера для смузи

- Блендер для смузи (дорожный) предназначен для измельчения зернового кофе, перца горошком и других сухих продуктов в виде зерен, а также для приготовления соков.

* Измельчение зернового кофе, перца горошком и других сухих продуктов в виде зерен

Примечание. Перед измельчением ингредиентов убедитесь, что стакан блендера для смузи и насадка с ножом сухие.

1. Наполните блендер для смузи зернами кофе (максимум 60 граммов) (рис. 9).

- Установите насадку с ножом на блендер для смузи и плотно закрутите (рис. 10).
- Установите блендер для смузи на основание (рис. 11) и зафиксируйте (рис. 12).
- Подключите прибор к электросети, поверните ручку переключателя в максимальное положение. Процесс измельчения занимает 30 секунд, максимальное время работы — 1 минута. Через 1 минуту поверните ручку переключателя в положение OFF, чтобы остановить прибор.
- Дождитесь, когда нож прекратит вращаться, прежде чем снимать блендер для смузи с основания. Открутите насадку с ножом с блендера для смузи, чтобы высыпать измельченный продукт из стакана.

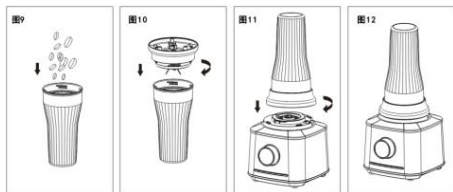

- Подключите прибор к электросети, поверните ручку переключателя в положение ON и выберите соответствующую функцию на панели управления (под функциями блендера подразумеваются функции приготовления молочного коктейля, измельчения фруктов и овощей, приготовления овощного пюре и мороженого). После выполнения программы прибор автоматически прекратит работать.
- Дождитесь, когда нож прекратит вращаться, прежде чем снимать блендер для смузи с основания. Открутите насадку с ножом с блендера для смузи (рис. 17), чтобы выпить приготовленный смузи, или закройте блендер для смузи крышкой и уберите в холодильник (рис. 18 и 19).

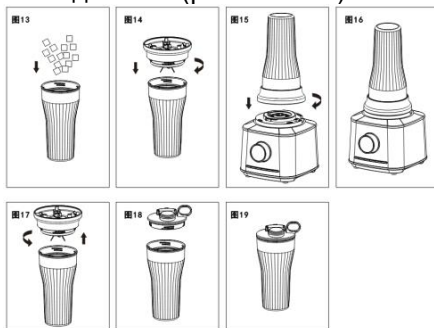

* Приготовление смузи

- Наполните блендер для смузи ингредиентами и жидкостью. Следите, чтобы общий объем ингредиентов и жидкости не превышал 0,6 литра (рис. 13). Если ингредиенты крупные, нарежьте их на маленькие кусочки перед измельчением.
- Установите насадку с ножом на блендер для смузи и плотно закрутите (рис. 14).
- Установите блендер для смузи на основание (рис. 15) и зафиксируйте (рис. 16).

Использование соковыжималки

- Используется для выдавливания сока из цитрусовых, например, апельсинов и грейпфрутов.
- Установите фильтр соковыжималки на чашу кухонного комбайна (рис. 20). Затем установите конус по центру фильтра (рис. 21).
 - Установите полностью собранную чашу кухонного комбайна на основание (рис. 22) и зафиксируйте (рис. 23).
 - Подключите прибор к электросети и выберите на панели управления функцию выжимания сока.
 - Возьмите разрезанный пополам цитрус и прижмите к конусу, продолжайте прижимать до тех пор, пока в половинке цитруса не останется сока, затем возьмите вторую половинку цитруса (рис. 24). Через 99 секунд прибор автоматически прекратит работать.

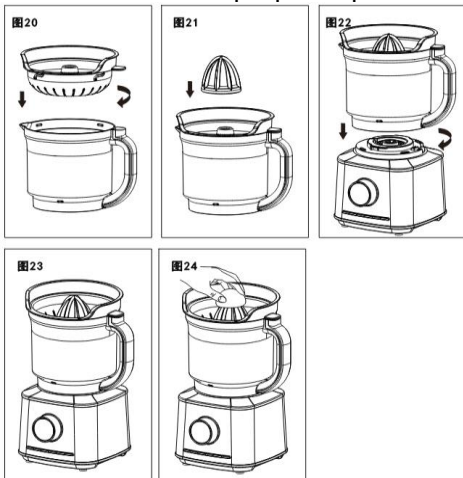

- Установите нож для мяса на держатель (рис. 25), затем установите насадку для измельчения мяса в центре чаши кухонного комбайна (рис. 26).
- Нарежьте мясо на кусочки размером 20*20*60 мм, положите мясо в чашу кухонного комбайна. Максимальное допустимое количество мяса — 500 граммов (рис. 27).
- Закройте чашу кухонного комбайна крышкой и вставьте большой толкатель (рис. 28). Затем установите чашу кухонного комбайна на основание (рис. 29) и зафиксируйте (рис. 30).
- Подключите прибор к электросети и выберите на панели управления функцию измельчения мяса. Прибор начнет работать; через 30 секунд прибор автоматически прекратит работать.

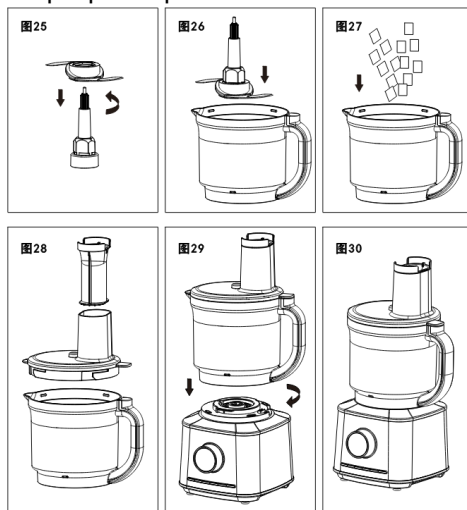

Использование насадки для измельчения мяса

- Используется для измельчения различных видов мяса.

Использование насадки для теста

- Используется для замешивания теста для хлеба, пиццы и печенья.

1. Установите насадку для теста на держатель (рис. 31), затем установите собранную насадку в центре чаши кухонного комбайна (рис. 32).
2. Добавьте 300 граммов муки в чашу кухонного комбайна (рис. 33). Соотношение муки к воде примерно 2:1.
3. Закройте чашу кухонного комбайна крышкой и вставьте большой толкатель (рис. 34). Затем установите чашу кухонного комбайна на основание (рис. 35) и зафиксируйте.
4. Подключите прибор к электросети и выберите на панели управления функцию замешивания теста.
5. Когда насадка начнет вращаться, медленно влейте 150 миллилитров воды в отверстие для большого толкателя (рис. 36).
6. Через 150 секунд прибор автоматически прекратит работать.

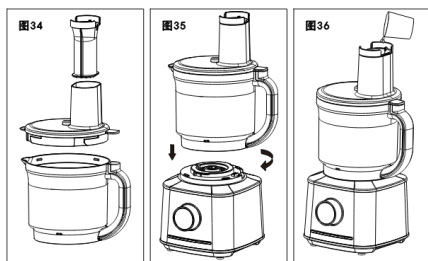
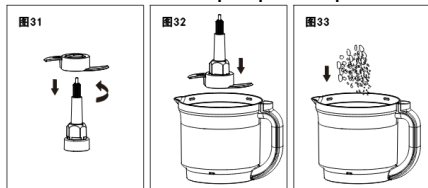

Использование насадки для взбивания

- Насадка используется для взбивания творожного сыра, яиц и взбивания десертов быстрого

приготовления, которые требуют добавления воды.

1. Установите насадку для взбивания на держатель (рис. 37), затем установите насадку для взбивания яичных белков в центре чаши кухонного комбайна (рис. 38).
2. Влейте заранее подготовленные яичные белки (из 1-6 яиц) в чашу кухонного комбайна.
3. Закройте чашу кухонного комбайна крышкой и вставьте большой толкатель (рис. 39). Затем установите чашу кухонного комбайна на основание (рис. 40) и зафиксируйте.
4. Подключите прибор к электросети и выберите на панели управления функцию взбивания. Через 60 секунд прибор автоматически прекратит работать.

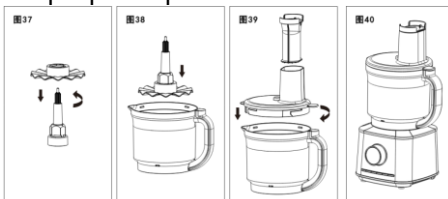

Использование насадки для шинкования

- Используется для нарезания фруктов и овощей ломтиками.

1. Установите насадку для шинкования и держатель в чашу кухонного комбайна (рис. 41), закройте чашу крышкой (рис. 42).
2. Установите чашу кухонного комбайна на основание (рис. 43) и зафиксируйте.
3. Подключите прибор к электросети и выберите на панели управления функцию шинкования и нарезания ломтиками.

4. С помощью толкателя проталкивайте ингредиенты в чашу через отверстие на крышке чаши кухонного комбайна (рис. 44). Для проталкивания крупных ингредиентов используйте большой толкатель, а для мелких ингредиентов используйте маленький толкатель. Через 60 секунд прибор автоматически прекратит работать.

Примечание. Для проталкивания ингредиентов не используйте толкатели от других приборов, ложки, китайские палочки или любые другие кухонные принадлежности. Для проталкивания ингредиентов допускается использовать только входящие в комплект прибора большой и маленький толкатели.

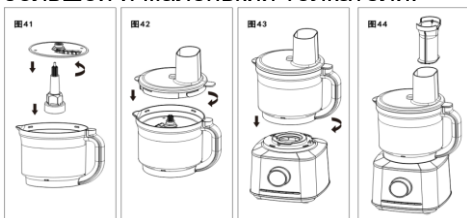

Использование крупной и мелкой терки-слайсера для нарезания ломтиками и соломкой

- Насадки используются для нарезания фруктов и овощей ломтиками и соломкой.
- В комплект входит насадка для нарезания ломтиками и соломкой двух видов: одна для нарезания толстыми ломтиками и соломкой; вторая — для нарезания тонкими ломтиками и соломкой. Каждая насадка является двусторонней, одна сторона используется для нарезания ломтиками, вторая — для нарезания соломкой.

Выбирайте насадку в зависимости от потребности.



1. Установите насадку для нарезания ломтиками и соломкой на держатель и вставьте в чашу кухонного комбайна (рис. 45), затем закройте чашу кухонного комбайна крышкой (рис. 46).
2. Установите чашу кухонного комбайна на основание (рис. 47) и зафиксируйте.
3. Подключите прибор к электросети и выберите на панели управления функцию шинкования и нарезания ломтиками.
4. С помощью толкателя проталкивайте ингредиенты в чашу через отверстие на крышке чаши для измельчения ингредиентов (рис. 48). Для проталкивания крупных ингредиентов используйте большой толкатель, а для мелких ингредиентов используйте маленький толкатель. Через 60 секунд прибор автоматически прекратит работать.

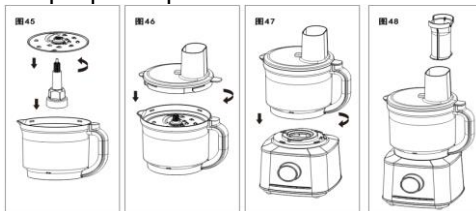

Использование терки-измельчителя

- Насадка используется для измельчения сырого картофеля и твердого сыра. Натертый картофель можно использовать для приготовления картофельных dranиков или картофельных шариков.

1. Установите терку-измельчитель на фиксатор и вставьте в чашу кухонного комбайна (рис. 49), затем закройте чашу кухонного комбайна крышкой (рис. 50).
2. Установите чашу кухонного комбайна на основание (рис. 51) и зафиксируйте.
3. Подключите прибор к электросети и выберите на панели управления функцию нарезание соломкой и измельчение с помощью терки.
4. С помощью толкателя проталкивайте ингредиенты в чашу через отверстие на крышке чаши кухонного комбайна (рис. 52). Для проталкивания крупных ингредиентов используйте большой толкатель, а для мелких ингредиентов используйте маленький толкатель. Через 60 секунд прибор автоматически прекратит работать.



Внимание! Не наливайте в кувшин блендера, блендер для смузи или чашу кухонного комбайна горячую жидкость. Перед приготовлением ингредиенты должны обязательно остыть в течение нескольких минут.

Техническое обслуживание и очистка

1. Прибор можно начинать мыть только после прекращения работы и отключения от электросети. Перед очисткой обязательно отключайте прибор от электросети.
2. Не используйте стерилизатор, посудомоечную машину или сушилку для очистки, дезинфекции или сушки основания прибора и аксессуаров.
3. Во избежание утечки тока или повреждения прибора не допускается мыть основание водой, основание можно только вытирать салфеткой насухо; все остальные детали прибора можно мыть водой (во избежание деформации деталей в результате воздействия высоких температур, температура воды не должна превышать 60°C, строго запрещено использовать кипяток).
4. Оставьте вымытый прибор в чистом хорошо проветриваемом месте для сушки в естественных условиях.
5. Ножи очень острые; соблюдайте осторожность, чтобы не порезаться в процессе мытья прибора. Можно воспользоваться защитными перчатками.
6. Влейте в кувшин блендера, блендер для смузи или чашу кухонного комбайна 0,5 литра теплой воды, добавьте несколько капель моющего средства, чтобы вымыть прибор. Подключите прибор к электросети и выберите функцию очистки. После завершения очистки прибор автоматически прекратит работать.
7. Если прибор не будет использоваться в течение длительного времени, вымойте и

высушите прибор, затем положите прибор в оригинальную упаковку и храните в сухом хорошо проветриваемом месте во избежание скопления влаги, которая оказывает пагубное воздействие на работу прибора.

Защита окружающей среды

Не выбрасывайте отслуживший прибор вместе с обычными бытовыми отходами. Сдайте прибор в официальный пункт сбора электроприборов для дальнейшей переработки. Таким образом вы заботитесь об окружающей среде.

Гарантия и обслуживание

Если вам требуется какая-либо информация или возникла проблема, обратитесь в сервисный центр компании Gorenje в вашей стране проживания (номера телефонов сервисных центров указаны в гарантийном буклете). Если в вашей стране проживания нет сервисного центра компании Gorenje, обратитесь к местному дилеру компании Gorenje или в сервисный отдел компании Gorenje.

Исключительно для бытового применения!

**КОМПАНИЯ GORENJE
ЖЕЛАЕТ, ЧТОБЫ ПОЛЬЗОВАНИЕ
ПРИБОРОМ ДОСТАВИЛО ВАМ
УДОВОЛЬСТВИЕ!**

Мы оставляем за собой право на внесение изменений!

Vergleichen Sie Abbildung A am Anfang des Handbuchs.

1. Messbecher
2. Behälterdeckel
3. Behälter
4. Gehäuse
5. Reglertaste START / STOP
6. Voreingestellte Programme
7. Ansatz mit Messer Mixer
8. Smoothie-(Reise-)Mixer
9. Go-Mixer-Deckel
10. Kleiner Lebensmittelstopfer
11. Großer Lebensmittelstopfer
12. Küchenmaschinendeckel
13. Küchenmaschine
14. Saftpresse
15. Saftpressesieb
16. Quirlscheibe
17. Klinge
18. Teigmesser
19. Klingenwelle
20. Schneidescheibe
21. Dicke Schneidescheibe
22. Dünne Schneidescheibe
23. Hackschneidescheibe

WICHTIGE SICHERHEITSHINWEISE

Bei der Verwendung von Elektrogeräten sollten grundsätzliche Sicherheitsmaßnahmen beachtet werden, einschließlich der folgenden:

- Lesen Sie sich die Bedienungsanleitung sorgfältig durch, bevor Sie das Gerät benutzen. Wir empfehlen Ihnen, diese Anleitung an einem sicheren Ort aufzubewahren, um sie später nachschlagen zu können.
- Die Spannung muss mit der auf der Unterseite des Geräts angegebenen Spannung übereinstimmen. Schließen Sie das Gerät nur an Wechselstrom an.
- Zum Schutz vor Stromschlägen dürfen Sie das Motorgehäuse (Sockel), das Kabel oder den Stecker nicht in Wasser oder andere Flüssigkeiten tauchen.
- Kinder nie unbeaufsichtigt lassen, wenn das Gerät benutzt wird.
- Ziehen Sie den Stecker aus der Steckdose, wenn Sie das Gerät nicht benutzen, bevor Sie Teile anbringen oder abnehmen und bevor Sie es reinigen.
- Vermeiden Sie stets den Kontakt mit beweglichen Teilen.
- Betreiben Sie das Gerät niemals, wenn der Stecker oder das Kabel beschädigt ist, nach einer Fehlfunktion des Gerätes oder nachdem es fallengelassen oder in irgendeiner anderen Art beschädigt wurde. Schicken Sie das Gerät zum Hersteller oder zu seinem technischen Kundendienst zur Überprüfung, Reparatur oder für sonstige elektrische oder mechanische Einstellungen zurück.
- Die Verwendung von Anbaugeräten, einschließlich Einmachgläsern, die nicht in der Bedienungsanleitung empfohlen werden, kann zu Bränden, elektrischen Schlägen oder Verletzungen von Personen führen.
- Nicht im Freien verwenden.
- Lassen Sie das Kabel nicht über die Tisch- oder Thekenkante hängen oder heiße Oberflächen berühren.

- Halten Sie Hände und Utensilien während der Verarbeitung von Lebensmitteln von den sich bewegend Klingen oder Scheiben fern, um das Risiko schwerer Verletzungen von Personen oder einer Beschädigung der Küchenmaschine zu verringern. Ein Schaber kann verwendet werden, darf aber nur benutzt werden, wenn die Küchenmaschine nicht in Betrieb ist.
- Die Klingen sind scharf. Gehen Sie vorsichtig damit um. Fassen Sie das Hackmesser immer am oberen Kunststoffteil an.
- Um die Verletzungsgefahr zu verringern, setzen Sie niemals Schneidmesser oder Scheiben auf den Sockel, ohne vorher die Schüssel richtig aufzusetzen.
- Vergewissern Sie sich, dass die Abdeckung fest eingerastet ist, bevor Sie das Gerät in Betrieb nehmen.
- Niemals Lebensmittel mit der Hand einführen. Benutzen Sie hierfür stets den Stopfer.
- Versuchen Sie nicht, den Verriegelungsmechanismus des Deckels zu umgehen.
- Den Mixer immer mit aufgesetztem Deckel betreiben.
- Wenn Sie heiße Flüssigkeiten mixen, nehmen Sie das Mittelteil des zweiteiligen Deckels ab.
- Dieses Gerät ist nicht zum Gebrauch durch Kinder und Personen mit verminderten körperlichen oder geistigen Fähigkeiten sowie Personen ohne Erfahrungen oder Kenntnisse in der Bedienung des Geräts bestimmt. Diese Personen müssen Anweisungen zur fachgerechten Bedienung des Geräts von einer für ihre Sicherheit zuständigen Person erhalten. Kinder müssen beaufsichtigt werden, um sicherzustellen, dass sie nicht mit dem Gerät spielen.
- Dieses Produkt ist nur für den Hausgebrauch bestimmt. Jede kommerzielle Verwendung, jeder Missbrauch oder jede Nichtbeachtung der Anweisungen führt zum Erlöschen der Garantie und entbindet den Hersteller von jeglicher Verantwortung.
- Verwenden Sie die Maschine nicht, wenn ein Teil beschädigt ist.
- Niemals das Gerät, das Netzkabel oder den Stecker in Wasser oder andere Flüssigkeiten eintauchen.
- Vergewissern Sie sich, dass der Deckel fest eingerastet ist, bevor Sie das Gerät in Betrieb nehmen.
- Geben Sie die Zutaten niemals mit den Händen in den Behälter, während das Gerät in Betrieb ist. Benutzen Sie hierfür stets den Lebensmittelstopfer.
- Die Klingen sind scharf. Mit Vorsicht handhaben und außerhalb der Reichweite von Kindern aufbewahren.
- Schalten Sie den Netzschalter aus und trennen Sie ihn von der Stromversorgung, bevor Sie Zubehör austauschen oder bewegliche Teile berühren.
- Wenn das Netzkabel beschädigt ist, muss es von einem Fachmann des

- Herstellers, dessen Kundendienst oder einer ähnlichen Fachabteilung ersetzt werden, um Gefahren zu vermeiden.
- Seien Sie vorsichtig beim Entfernen der Schneidklinge, beim Entleeren der Rührschüssel und während der Reinigung.
 - Trennen Sie den Mixer von der Stromversorgung, wenn er nicht benutzt wird und bevor Sie ihn demontieren und reinigen.
 - Verwenden Sie den Mixer nur auf dem mitgelieferten Sockel.
 - Achten Sie darauf, dass der Mixer ausgeschaltet ist, bevor Sie den Sockel bewegen.
 - Verwenden Sie zu Ihrer Sicherheit nur Originalzubehör und Ersatzteile, die für Ihr Gerät geeignet sind.
 - Nehmen Sie den Deckel erst ab, wenn die Klinge vollständig zum Stillstand gekommen ist.
 - Dieses Gerät ist für die Verarbeitung im kleinen Maßstab ausgelegt. Überschreiten Sie nicht die in dieser Anleitung angegebenen Mengen.
 - Verwenden Sie dieses Gerät nicht, um klebrige Lebensmittel oder Substanzen zu mischen.
 - Verwenden Sie das Gerät nicht für andere als die vorgesehenen Zwecke.
 - Zu Ihrer Sicherheit entspricht dieses Gerät den Niederspannungs-, elektromagnetischen Verträglichkeits-, Umwelt- und anderen elektrischen Normen, Vorschriften und Richtlinien.
 - Schalten Sie das Gerät aus und trennen Sie es von der

Stromversorgung, bevor Sie Zubehör austauschen oder sich beweglichen Teilen nähern.

- Greifen Sie nicht in den Mixbehälter mit scharfen Klingen, um Verletzungen zu vermeiden.
- Geräuschpegel: $L_c < 83 \text{ dB(A)}$

Dieses Gerät ist gemäß der europäischen Richtlinie 2012/19/EU über Elektro- und Elektronik-Altgeräte (WEEE) gekennzeichnet. Diese Richtlinie bildet den Rahmen für eine europaweite Gültigkeit der Rückgabe und des Recyclings von Elektro- und Elektronikaltgeräten.

DIESE ANWEISUNGEN GUT AUFBEWAHREN! NUR FÜR DEN HAUSHALTSGEBRAUCH

Sicherheitsverriegelung

Zu Ihrem eigenen Schutz verfügt das Modell SBR1500E über ein eingebautes Sicherheitsverriegelungssystem. Es verhindert den Betrieb des Geräts, wenn die Küchenmaschine nicht richtig zusammengesetzt ist.

Wenn Sie Ihr Zubehör (z. B. den Mixer) auswählen, müssen Sie es richtig auf die Motoreinheit setzen.

Sie können nur ein Zubehör zur gleichen Zeit verwenden.

Das gewählte Zubehörteil ist richtig aufgesetzt, wenn die Zeichen auf der Motoreinheit und auf jedem Zubehörteil in der gleichen Richtung stehen. Dann müssen Sie das ausgewählte Zubehörteil im Uhrzeigersinn drehen und Sie hören ein „Klick“.

Wenn die Arbeit beendet ist, müssen Sie das gewählte Zubehörteil gegen den Uhrzeigersinn drehen.

Zum besseren Verständnis schauen Sie sich die Fotos und Erklärungen in den Handbüchern an.

Tasten- und Knopfانweisung

Wenn der Knopf „OFF“ anzeigt, bedeutet dies, dass sich das Produkt im ausgeschalteten Zustand befindet.

Wenn der Knopf „ON“ anzeigt, bedeutet dies, dass sich das Produkt im eingeschalteten Zustand befindet.

Durch Drehen des Knopfes werden die verschiedenen Getriebepositionen für

den Betrieb eingestellt: der Einstellbereich der Getriebe reicht von 1–10. Bei der Auswahl der Getriebefunktion für den Betrieb zeigt der Knopf die tatsächliche Arbeitsposition des Getriebes an.



Küchenmaschine



Hackfunktion



Beim Verwenden der Hackfunktion müssen Sie den Knopf im Uhrzeigersinn drehen, bis „ON“ angezeigt wird, und dann den Hackknopf drücken, um das Programm des Geräts zu aktivieren; es wird 30 Sekunden lang mit voller Geschwindigkeit arbeiten. Während des Betriebs zeigt der Knopf die verbleibende Arbeitszeit im Countdown an und zeigt „30“ an (was eine Gesamtarbeitszeit von 30 Sekunden bedeutet).

Funktion zum Aufschlagen von Eiklar



Bei der Verwendung der Funktion zum Aufschlagen von Eiklar müssen Sie den Knopf im Uhrzeigersinn drehen, bis „ON“ angezeigt wird, und dann die Eiklar-Aufschlagfunktionstaste drücken, um das Programm zu aktivieren; es wird 60 Sekunden lang mit voller Geschwindigkeit arbeiten. Während des Betriebs zeigt der Knopf die verbleibende Arbeitszeit im Countdown an und zeigt „60“ an (was eine

Gesamtarbeitszeit von 60 Sekunden bedeutet).

Teigknetfunktion



Bei der Verwendung der Teigknetfunktion müssen Sie den Knopf im Uhrzeigersinn drehen, bis „ON“ angezeigt wird, und dann den Teigknetknopf drücken, um das Programm zu aktivieren; es wird 150 Sekunden lang mit niedriger Geschwindigkeit arbeiten. Während des Betriebs zeigt der Knopf zunächst ein Quadrat an und dann die Arbeitszeit „99“, nachdem er bis zu 99 Sekunden heruntergezählt hat (was eine Gesamtarbeitszeit von 150 Sekunden bedeutet).

Saftpressefunktion



Bei der Verwendung der Saftpressefunktion müssen Sie den Knopf im Uhrzeigersinn drehen, bis „ON“ angezeigt wird, und dann den Saftpresseknopf drücken, um das Programm zu aktivieren; es wird 99 Sekunden lang mit niedriger Geschwindigkeit arbeiten. Während des Betriebs zeigt der Knopf die verbleibende Arbeitszeit im Countdown an und zeigt „99“ an (was eine Gesamtarbeitszeit von 99 Sekunden bedeutet).

Zerkleinerungs- und

Schneidefunktion



Bei der Verwendung der Zerkleinerungs- und Schneidefunktion müssen Sie den Knopf im Uhrzeigersinn drehen, bis „ON“ angezeigt wird, und dann den Zerkleinerungs- und Schneideknopf drücken, um das Programm zu aktivieren; es wird 60 Sekunden lang mit niedriger Geschwindigkeit arbeiten. Während des

Betriebs zeigt der Knopf die verbleibende Arbeitszeit im Countdown an und zeigt „60“ an (was eine Gesamtarbeitszeit von 60 Sekunden bedeutet).

Streifen schneiden und

Raspelfunktion

Bei der Verwendung der Streifen schneiden und Raspelfunktion müssen Sie den Knopf im Uhrzeigersinn drehen, bis „ON“ angezeigt wird, und dann die Taste für Streifen schneiden und Raspeln drücken, um das Programm zu aktivieren; es wird 60 Sekunden lang mit niedriger Geschwindigkeit arbeiten. Während des Betriebs zeigt der Knopf die verbleibende Arbeitszeit im Countdown an und zeigt „60“ an (was eine Gesamtarbeitszeit von 60 Sekunden bedeutet).

Mixerfunktion



Milkshake-Funktion



Bei der Verwendung der Milkshake-Funktion müssen Sie den Knopf im Uhrzeigersinn drehen, bis „ON“ angezeigt wird, und dann den Milkshake-Knopf drücken, um das Programm zu aktivieren; es wird 60 Sekunden lang mit voller Geschwindigkeit arbeiten. Während des Betriebs zeigt der Knopf die verbleibende Arbeitszeit im Countdown an und zeigt „60“ an (was eine Gesamtarbeitszeit von 60 Sekunden bedeutet).

Eiszerkleinerungsfunktion



Bei der Verwendung der Eiszerkleinerungsfunktion müssen Sie

den Knopf im Uhrzeigersinn drehen, bis „ON“ angezeigt wird, und dann die Eiszerkleinerungstaste drücken, um das Programm zu aktivieren; es wird in Zyklen von 3 Sekunden „Ein“ und 4 Sekunden „Aus“, 2 Sekunden „Ein“ und 2 Sekunden „Aus“, 3 Sekunden „Ein“ und 3 Sekunden „Aus“, 4 Sekunden „Ein“ und 2 Sekunden „Aus“ arbeiten, gefolgt von einer kontinuierlichen Betriebszeit von 10 Sekunden. Während des Betriebs zeigt der Knopf die verbleibende Arbeitszeit im Countdown an und zeigt „40“ an (was eine Gesamtarbeitszeit von 40 Sekunden bedeutet).

Obst- und Gemüsefunktion



Bei der Verwendung der Obst- und Gemüsefunktion müssen Sie den Knopf im Uhrzeigersinn drehen, bis „ON“ angezeigt wird, und dann den Obst- und Gemüseknopf drücken, um das Programm zu aktivieren; es wird in Zyklen von 2 Sekunden „Ein“ und 2 Sekunden „Aus“ arbeiten, nach 4 Zyklen wird es 40 Sekunden lang ununterbrochen arbeiten, bevor es angehalten wird. Der vollständige Vorgang hat eine Gesamtdauer von 56 Sekunden. Während des Betriebs zeigt der Knopf die verbleibende Arbeitszeit im Countdown an und zeigt „56“ an (was eine Gesamtarbeitszeit von 56 Sekunden bedeutet).

Gemüsepüree-Funktion



Bei der Verwendung der Gemüsepüree-Funktion müssen Sie den Knopf im Uhrzeigersinn drehen, bis „ON“ angezeigt wird, und dann den Gemüsepüree-Knopf drücken, um das Programm zu aktivieren; es wird in Zyklen von 2 Sekunden „Ein“ und 2 Sekunden „Aus“ arbeiten, nach 10

Zyklen wird es 30 Sekunden lang ununterbrochen arbeiten, bevor es angehalten wird. Während des Betriebs zeigt der Knopf die verbleibende Arbeitszeit im Countdown an und zeigt „70“ an (was eine Gesamtarbeitszeit von 70 Sekunden bedeutet).



Eiscreme-Funktion

Bei der Verwendung der Eiscreme-Funktion müssen Sie den Knopf im Uhrzeigersinn drehen, bis „ON“ angezeigt wird, und dann den Eiscreme-Knopf drücken, um das Programm zu aktivieren; es wird 2 Sekunden lang „Ein“ und 3 Sekunden lang „Aus“ arbeiten, nach 10 Zyklen wird es 17 Sekunden lang ununterbrochen arbeiten, bevor es angehalten wird, dann 1 Sekunde lang „Ein“ und 2 Sekunden lang „Aus“, nach 5 Zyklen wird es 17 Sekunden lang ununterbrochen arbeiten, bevor es angehalten wird. Die Geschwindigkeit befindet sich auf maximaler Drehzahl. Während des Betriebs zeigt der Knopf die verbleibende Arbeitszeit im Countdown an und zeigt „99“ an (was eine Gesamtarbeitszeit von 99 Sekunden bedeutet).



Reinigungsfunktion

Bei der Verwendung der Reinigungsfunktion müssen Sie den Knopf im Uhrzeigersinn drehen, bis „ON“ angezeigt wird, und dann die Reinigungstaste drücken, um das Programm zu aktivieren; es wird in Zyklen von 3 Sekunden „Ein“ und 3 Sekunden „Aus“ für 6 Zyklen arbeiten. Während des Betriebs zeigt der Knopf die verbleibende Arbeitszeit im Countdown an und zeigt „33“ an (was eine Gesamtarbeitszeit von 33 Sekunden bedeutet).

Hinweis: Beim Auswählen einer Funktionstaste für den Betrieb wird die Funktion gestartet und das Gerät hört nach Ablauf der Arbeitszeit automatisch auf zu arbeiten; bei der Auswahl eines Ganges für den Betrieb kann das Gerät durch Drehen des Knopfes gegen den Uhrzeigersinn in die Position „OFF“ gestoppt werden, nachdem die Aufgabe abgeschlossen ist.

Gebrauchsanweisung

Vor der ersten Verwendung alle Teile des Geräts reinigen.

Anleitung für die Verwendung des Mixbechers:

- Der Mixbecher wird zur Herstellung von Säften, zum Zerkleinern von Eis, Sojamilch usw. verwendet.

* Anleitung zur Herstellung von Saft.

1. Geben Sie die Zutaten und Flüssigkeiten in den Mixbecher und stellen Sie sicher, dass die Gesamtkapazität 1,75 l nicht überschreitet (Abbildung 1). Wenn die Zutaten zu groß sind, schneiden Sie sie vor dem Mixen in kleine Stücke.
2. Schrauben Sie den Deckel des Mixbechers und den kleinen Messbecher auf den Mixbecher, wie in (Abbildung 2) gezeigt.
3. Setzen Sie den Mixbecher wie in (Abbildung 3) gezeigt auf die Basiseinheit und drehen Sie ihn zur Endposition (Abbildung 4).
4. Schließen Sie die Stromversorgung an, drehen Sie den Knopf in die Position „ON“ und wählen Sie die entsprechende Funktion auf dem Bedienfeld aus (die Mischfunktionen umfassen Milkshake, Obst und Gemüse, Gemüsepüree und Eiscreme), um mit der Arbeit zu beginnen. Das Produkt stoppt automatisch die Drehung, wenn die Aufgabe abgeschlossen ist.



Anleitung für die Zubereitung von Smoothies:

1. Geben Sie Eiswürfel mit den Maßen 25 mm x 25 mm in den Mixbecher und stellen Sie sicher, dass die maximale Anzahl der Eiswürfel 10 Stück nicht überschreitet (Abbildung 5).
2. Schrauben Sie den Deckel des Mixbechers und den kleinen Messbecher auf den Mixbecher, wie in (Abbildung 6) gezeigt.
3. Setzen Sie den Mixbecher wie in (Abbildung 7) gezeigt auf die Basiseinheit und drehen Sie ihn zur Endposition (Abbildung 8).
4. Schließen Sie die Stromversorgung an, drehen Sie den Knopf in die Position „ON“ und wählen Sie die entsprechende Eiszerkleinerungsfunktion auf dem Bedienfeld aus, um mit der Arbeit zu beginnen. Das Produkt stoppt automatisch die Drehung, wenn die Aufgabe abgeschlossen ist.



Anleitung für die Verwendung des Reisebechers

- Der Reisebecher wird zum Mahlen von Kaffeebohnen, Sichuan-Pfefferkörnern und anderen trockenen körnigen Zutaten oder zur Herstellung von Säften verwendet.

* Mahlen von Kaffeebohnen, Sichuan-Pfefferkörnern und anderen trockenen körnigen Zutaten.

Hinweis: Beim Mahlen müssen der Reisebecher und die Klingeneinheit trocken sein.

1. Geben Sie Kaffeebohnen (maximal 60 Gramm) in den Reisebecher (Abbildung 9).
2. Befestigen Sie die Klingeneinheit am Reisebecher und ziehen Sie sie fest an (Abbildung 10).
3. Setzen Sie den Reisebecher wie in (Abbildung 11) gezeigt auf die Basiseinheit und drehen Sie ihn zur Endposition (Abbildung 12).
4. Schließen Sie die Stromversorgung an und drehen Sie dann den Knopf in die höchste Position, um das Produkt in Betrieb zu nehmen. Das Mahlen dauert 30 Sekunden bei einer maximalen Arbeitszeit von 1 Minute. Drehen Sie den Knopf nach 1 Minute in die Position „OFF“, um die Maschine anzuhalten.
5. Warten Sie, bis sich die Klingen nicht mehr drehen, bevor Sie den Reisebecher entfernen. Öffnen Sie die Klingeneinheit des Reisebechers, um das Pulver auszuschütten.

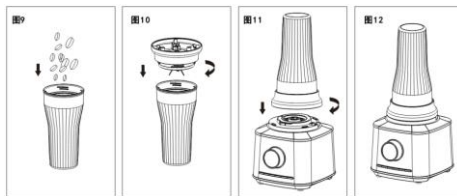

* Zubereitung von Saft.

1. Geben Sie die Zutaten und Flüssigkeiten in den Mixbecher und stellen Sie sicher, dass die Gesamtkapazität der Zutaten und Flüssigkeiten 0,6 l nicht überschreitet (Abbildung 13). Wenn die Zutaten zu groß sind, schneiden Sie sie vor dem Mixen in kleine Stücke.

2. Befestigen Sie die Klingeneinheit am Reisebecher und ziehen Sie sie fest an (Abbildung 14).

3. Setzen Sie den Reisebecher wie in (Abbildung 15) gezeigt auf die Basiseinheit und drehen Sie ihn zur Endposition (Abbildung 16).

4. Schließen Sie die Stromversorgung an, drehen Sie den Knopf in die Position „ON“ und wählen Sie die entsprechende Funktion auf dem Bedienfeld aus (die Mischfunktionen umfassen Milkshake, Obst und Gemüse, Gemüsepüree und Eiscreme), um mit der Arbeit zu beginnen. Das Produkt stoppt automatisch die Drehung, wenn die Aufgabe abgeschlossen ist.

5. Warten Sie, bis sich die Klinge nicht mehr drehen, bevor Sie den Reisebecher entfernen. Öffnen Sie die Klingeneinheit des Reisebechers (wie in Abbildung 17 gezeigt), um den Saft zu trinken, oder setzen Sie den Reisebecherdeckel auf und kühlen Sie ihn (Abbildungen 18 und 19).

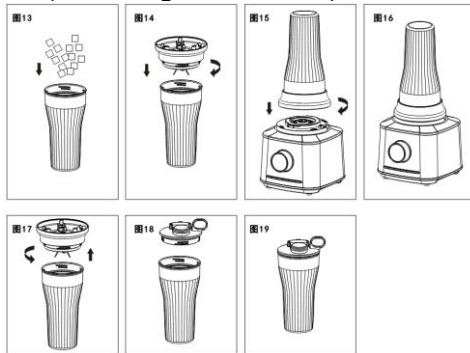

Anleitung für die Verwendung des Saftpressesiebs

• Wird verwendet, um Zitrusfrüchte wie Orangen und Grapefruits zu Saft zu pressen.

1. Befestigen Sie das Saftpressesieb wie in (Abbildung 20) gezeigt am Becher für die Lebensmittelzubereitung. Setzen Sie dann die Saftpresse in die Mitte des

Saftpressesiebs, wie in (Abbildung 21) gezeigt.

2. Setzen Sie die gesamte Zubereitungsbecherbaugruppe wie in (Abbildung 22) gezeigt auf die Basiseinheit und drehen Sie sie zur Endposition (Abbildung 23).

3. Stecken Sie den Netzstecker ein und wählen Sie die Taste für die Entsaftungsfunktion auf dem Bedienfeld, um mit der Arbeit zu beginnen.

4. Schneiden Sie die Zitrusfrucht in zwei Hälften und drücken Sie eine Hälfte der Zitrusfrucht mit der Hand auf die Saftpresse. Drücken Sie kontinuierlich, bis kein weiterer Saft mehr gewonnen wird. Ersetzen Sie dann die erste Hälfte durch die zweite Hälfte der Zitrusfrucht und fahren Sie fort (Abbildung 24). Die Maschine stoppt automatisch nach 99 Sekunden.

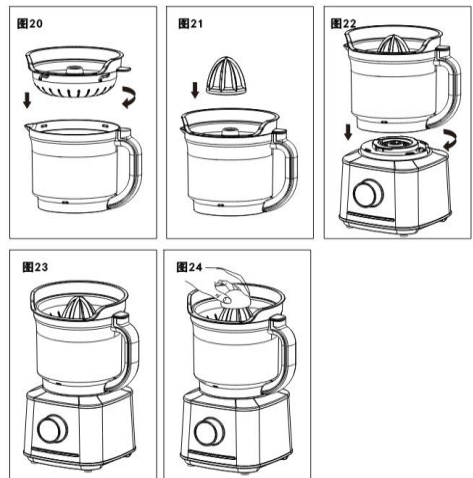

Anleitung für die Verwendung des Fleischwolfaufsatzes

• Zum Zerkleinern verschiedener Fleischsorten

1. Setzen Sie die Fleischwolfklinge wie in (Abbildung 25) gezeigt auf die Klinge und setzen Sie den Fleischwolfaufsatz wie in (Abbildung 26)

gezeigt in die Mittelachse des Zubereitungsbechers.

2. Das Fleisch in 20*20*60 mm große Stücke schneiden und in den Zubereitungsbecher geben. Die maximale Menge an Fleisch zum Zerkleinern sollte 500 Gramm nicht überschreiten (Abbildung 27).

3. Setzen Sie den Deckel des Zubereitungsbechers und den großen Stopfer wie in (Abbildung 28) gezeigt auf, setzen Sie dann die Zubereitungsbecherbaugruppe wie in (Abbildung 29) gezeigt auf die Basiseinheit und drehen Sie sie zur Endposition (Abbildung 30).

4. Stecken Sie den Netzstecker ein und wählen Sie die Fleischwolf-Funktion auf dem Bedienfeld. Das Produkt beginnt zu arbeiten; es stoppt automatisch nach 30 Sekunden.

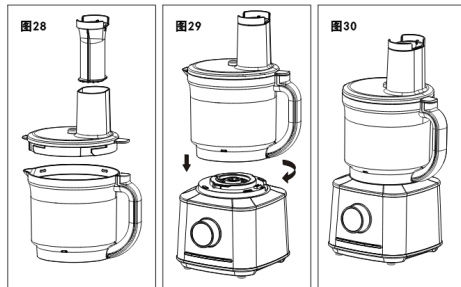
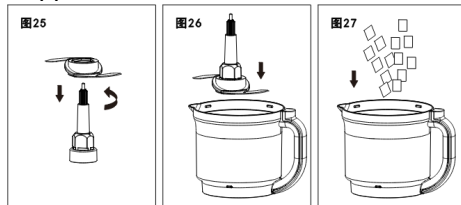

Anleitung für die Verwendung des Teigknetmessers

• Wird zum Kneten von Teig zum Herstellen von Brot, Pizza und Keksen verwendet.

1. Setzen Sie das Teigknetmesser wie in (Abbildung 31) gezeigt auf die

Klingenwelle und setzen Sie den Teigknetaufsatz wie in (Abbildung 32) gezeigt in die Mittelachse des Zubereitungsbechers.

2. Geben Sie 300 Gramm Mehl in den Zubereitungsbecher (Abbildung 33). Das Verhältnis von Mehl zu Wasser sollte etwa 2:1 betragen.

3. Setzen Sie den Deckel des Zubereitungsbechers und den großen Stopfer wie in (Abbildung 34) gezeigt auf, setzen Sie dann die Zubereitungsbecherbaugruppe wie in (Abbildung 35) gezeigt auf die Basiseinheit und drehen Sie sie zur Endposition.

4. Stecken Sie den Netzstecker ein und wählen Sie die Teigknetfunktion auf dem Bedienfeld, um mit der Arbeit zu beginnen.

5. Nachdem sich das Produkt zu drehen beginnt, fügen Sie langsam 150 Milliliter Wasser durch die große Stopferöffnung hinzu (Abbildung 36).

6. Das Produkt stoppt automatisch nach 150 Sekunden.

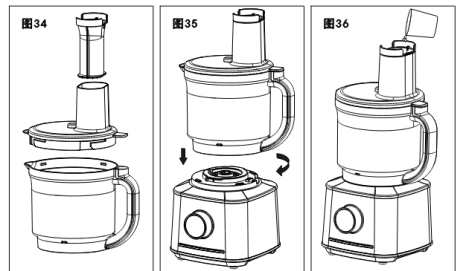
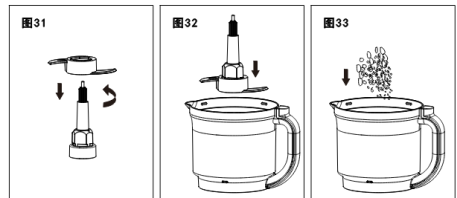

Anleitung für die Verwendung der Eiklar-Scheibe

• Wird zum Aufschlagen von Frischkäse, zum Schlagen von Eiern und zum Mischen von Instant-Desserts, die Wasser benötigen, verwendet.

1. Befestigen Sie die Eiklar-Scheibe wie in (Abbildung 37) gezeigt an die Klingenswelle und setzen Sie den Eiklar-Scheibenaufsatz wie in (Abbildung 38) gezeigt in die Mittelachse des Zubereitungsbechers.

2. Geben Sie das vorbereitete Eiklar (von 1 bis 6 Eiklar) in den Zubereitungsbecher.

3. Setzen Sie den Deckel des Zubereitungsbechers und den großen Stopfer wie in (Abbildung 39) gezeigt auf, setzen Sie dann die Zubereitungsbecherbaugruppe wie in (Abbildung 40) gezeigt auf die Basiseinheit und drehen Sie sie zur Endposition.

4. Stecken Sie den Netzstecker ein und wählen Sie die Taste für die Funktion zum Aufschlagen von Eiklar auf dem Bedienfeld, um mit der Arbeit zu beginnen. Das Produkt stoppt automatisch nach 60 Sekunden.

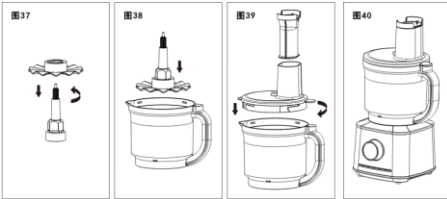

Anleitung für die Verwendung der Zerkleinerungsscheibe

• Wird zum Schneiden von Obst und Gemüse in Streifen verwendet.

1. Befestigen Sie die Zerkleinerungsscheibe und die Klingenswelle wie in (Abbildung 41) gezeigt am Zubereitungsbecher und setzen Sie dann den Deckel des

Zubereitungsbechers wie in (Abbildung 42) gezeigt auf.

2. Setzen Sie die Zubereitungsbecherbaugruppe wie in (Abbildung 43) gezeigt auf die Basiseinheit und drehen Sie sie zur Endposition.

3. Stecken Sie den Netzstecker ein und wählen Sie die Taste für die Zerkleinerungs- und Mahlfunktion auf dem Bedienfeld, um mit der Arbeit zu beginnen.

4. Füllen Sie die Zutaten durch die Deckelöffnung des Zubereitungsbechers und schieben Sie die Lebensmittel mit dem Stopfer nach unten (Abbildung 44). Bei großen Zutaten schieben Sie mit dem großen Stopfer nach unten, bei kleinen Lebensmitteln lassen Sie den großen Stopfer auf dem Deckel und schieben Sie mit dem kleinen Stopfer die Zutaten direkt nach unten. Das Produkt stoppt automatisch nach 60 Sekunden.

Hinweis: Verwenden Sie keine anderen Stopfer, Löffel, Esstävchen oder andere Utensilien, um die Zutaten zu drücken. Dazu müssen Sie die mitgelieferten großen/kleinen Stopfer verwenden.



Anleitung für die Verwendung der Schneide- und Zerkleinerungsscheibe

• Wird zum Schneiden von Obst und Gemüse in dicke Scheiben und Streifen verwendet.

• Die Scheibe zum Schneiden und Zerkleinern gibt es in zwei Arten: eine für dicke Scheiben und Streifen und eine andere für dünne Scheiben und Streifen. Jede Scheibe hat zwei Seiten, eine zum Schneiden und die andere zum Zerkleinern. Wählen Sie die entsprechende Funktion je nach Bedarf.



1. Befestigen Sie die dicke Zerkleinerungsscheibe und die Klingenswelle wie in (Abbildung 45) gezeigt am Zubereitungsbecher und setzen Sie dann den Deckel des Zubereitungsbechers wie in (Abbildung 46) gezeigt auf.
2. Setzen Sie die Zubereitungsbecherbaugruppe wie in (Abbildung 47) gezeigt auf die Basiseinheit und drehen Sie sie zur Endposition.
3. Stecken Sie den Netzstecker ein und wählen Sie die Taste für die Schneide- und Zerkleinerungsfunktion auf dem Bedienfeld, um mit der Arbeit zu beginnen.
4. Füllen Sie die Zutaten durch die Deckelöffnung des Zubereitungsbechers und schieben Sie Lebensmittel mit dem Stopfer fest nach unten (Abbildung 48). Bei großen Zutaten schieben Sie mit dem großen Stopfer nach unten, bei kleinen Lebensmitteln lassen Sie den großen Stopfer auf dem Deckel und schieben Sie mit dem kleinen Stopfer die Zutaten direkt nach unten. Das Produkt stoppt automatisch nach 60 Sekunden.



Anleitung für die Verwendung der Raspelscheibe

• Wird zum Raspeln von rohen Kartoffeln und Hartkäse zu einem Püree verwendet; die geraspelten Kartoffeln können für Kartoffelpfannkuchen oder Kartoffelbällchen verwendet werden.

5. Befestigen Sie die Raspelscheibe und die Klingenswelle wie in (Abbildung 49) gezeigt am Zubereitungsbecher und setzen Sie dann den Deckel des Zubereitungsbechers wie in (Abbildung 50) gezeigt auf.

6. Setzen Sie die Zubereitungsbecherbaugruppe wie in (Abbildung 51) gezeigt auf die Basiseinheit und drehen Sie sie zur Endposition.
7. Stecken Sie den Netzstecker ein und wählen Sie die Taste für die Zerkleinerungs- und Raspelfunktion auf dem Bedienfeld, um mit der Arbeit zu beginnen.
8. Füllen Sie die Zutaten durch die Deckelöffnung des Zubereitungsbechers und schieben Sie Lebensmittel mit dem Stopfer fest nach unten (Abbildung 52). Bei großen Zutaten schieben Sie mit dem großen Stopfer nach unten, bei kleinen Lebensmitteln lassen Sie den großen Stopfer auf dem Deckel und schieben Sie mit dem kleinen Stopfer die Zutaten direkt nach unten. Das Produkt stoppt automatisch nach 60 Sekunden.



Achtung: Geben Sie keine heißen Zutaten in den Mixbecher, den Reisebecher oder den Zubereitungsbecher. Lassen Sie die Lebensmittel vor der Zubereitung einige Minuten abkühlen.

Wartung und Reinigung

1. Reinigen Sie das Produkt erst, nachdem es nicht mehr arbeitet und der Netzstecker entfernt wurde. Ziehen Sie immer das Netzkabel ab, bevor Sie das Produkt reinigen.
2. Stellen Sie das Basisgerät und das Zubehör zum Reinigen, Desinfizieren oder Trocknen nicht in einen Sterilisator, eine Spülmaschine oder einen Trockner.
3. Die Basiseinheit sollte nur mit einem Tuch abgewischt und nicht mit Wasser gewaschen werden, um elektrische Leckagen und Fehlfunktionen zu vermeiden; alle anderen Teile können mit Wasser gespült werden (um Verformungen aufgrund hoher Temperaturen zu vermeiden, verwenden Sie bitte Wasser unter 60 Grad Celsius zum Spülen und untersagen Sie strengstens das Spülen mit kochendem Wasser).
4. Stellen Sie das Produkt nach der Reinigung an einen sauberen, gut belüfteten Ort, um es an der Luft zu trocknen, bevor Sie es erneut verwenden.
5. Die Klingen sind sehr scharf; achten Sie darauf, sich beim Reinigen nicht zu

schneiden. Bei der Reinigung dürfen Sie Schutzhandschuhe tragen.

6. Zum Reinigen können Sie bis zu 0,5 l lauwarmes Wasser in den Mixbecher, den Zubereitungsbecher oder den Reisebecher gießen und ein paar Tropfen Spülmittel hinzufügen. Stecken Sie nach dem Zusammenbau den Netzstecker ein und wählen Sie die Reinigungsfunktion, um mit der Arbeit zu beginnen. Das Produkt stoppt automatisch, nachdem der Reinigungszyklus abgeschlossen ist.
7. Wenn das Produkt längere Zeit nicht verwendet wird, reinigen und trocknen Sie es, verpacken Sie es dann in der Originalverpackung und lagern Sie es an einem trockenen, gut belüfteten Ort, um zu verhindern, dass Feuchtigkeit die Verwendung beeinträchtigt.

Umwelt

Entsorgen Sie das Gerät am Ende seines Lebenszyklus nicht über den normalen Hausmüll, sondern geben Sie es bei einer offiziellen Sammelstelle zum Recycling ab. Auf diese Weise helfen Sie, die Umwelt zu schonen.

Garantie & Service

Wenn Sie Informationen benötigen oder ein Problem haben, wenden Sie sich bitte an das Gorenje-Kundendienstzentrum in Ihrem Land (die Telefonnummer finden Sie in der weltweiten Garantiebrochüre). Wenn es in Ihrem Land kein Kundendienstzentrum gibt, wenden Sie sich an Ihren Gorenje-Händler vor Ort oder an die Serviceabteilung für Haushaltsgeräte von Gorenje.

Nur für den persönlichen Gebrauch!

**GORENJE
WÜNSCHT IHNEN VIEL FREUDE BEI
DER BENUTZUNG IHRES GERÄTS.**

Wir behalten uns das Recht auf Änderungen vor!

Shikoni fotografinë A në fillim të manualeve.

1. Kupa matëse
2. Kapaku i kavanozit
3. Kavanozi
4. Trupi kryesor
5. Butoni i rregullimit për NDEZJEN/FIKJEN
6. Programet e paracaktuara
7. Blenderi për smuthi (për udhëtime)
8. Teh prerës për blender
9. Kapaku i blenderit në lëvizje
10. Shtytësi i vogël i ushqimit
11. Shtytësi i madh i ushqimit
12. Kapaku i përpunuesit të ushqimit
13. Përpunuesi i ushqimit
14. Shtrydhësja
15. Rrjeta e shtrydhëse
16. Disku i rrahësit
17. Tehu
18. Tehu i brumit
19. Boshti i tehut
20. Disku i prerjes në feta
21. Disku i prerjes në feta të trasha
22. Disku i prerjes në feta të holla
23. Disku i prerjes për grirje

MASA MBROJTËSE TË RËNDËSISHME

Gjatë përdorimit të pajisjeve elektrike, duhet të ndiqen gjithmonë masat themelore të sigurisë, duke përfshirë sa vijon:

- Përpara përdorimit të pajisjes, lexoni të gjitha udhëzimet. Ju sugjerojmë t'i ruani këto udhëzime në një vend të sigurt për t'iu referuar në të ardhmen.
- Tensioni duhet të përkojë me tensionin e shtypur në pjesën e poshtme të pajisjeve. Lidheni vetëm me rrymën alternative.
- Për t'u mbrojtur nga goditja elektrike, mos e futni kutinë e motorit (bazën), kabllon apo spinën në ujë ose lëngje të tjera.
- Nevojitet mbikëqyrje e afërt kur pajisja përdoret nga fëmijët ose pranë tyre.
- Hiqeni nga priza kur nuk është në përdorim, para se të vendosni ose të hiqni pjesë dhe para se ta pastroni.
- Shmangni në çdo kohë kontaktin me pjesët në lëvizje.
- Mos e përdorni pajisjen nëse ka kablo ose spinë të dëmtuar, ose nëse pajisja nuk funksionon siç duhet ose është dëmtuar në ndonjë mënyrë. Kthejeni pajisjen në pikën më të afërt të autorizuar të shërbimit për ekzaminim, riparim ose rregullim elektrik ose mekanik.
- Përdorimi i shtojcave, duke përfshirë kavanozët e konservimit, që nuk rekomandohen në manualin e udhëzimit, mund të shkaktojë zjarr, goditje elektrike ose dëmtim të personave.
- Mos e përdorni në mjedise të jashtme.
- Mos lejoni që kabloja të varet në skaj të tryezës ose banakut apo të prekë sipërfaqe të nxehta.
- Për të zvogëluar rrezikun e lëndimit të rëndë të personave ose dëmtimit të përpunuesit të ushqimit, mbani duart dhe enët larg nga tehet ose disqet lëvizëse gjatë përpunimit të ushqimit. Mund të përdoret kruajtëse, por duhet të përdoret vetëm kur përpunuesi i ushqimit nuk është në punë.
- Tehet janë të mprehta. Trajtojini me kujdes. Kur trajtoni tehun e hanxharit, mbajeni gjithmonë nga pjesa e sipërme plastike.
- Për të zvogëluar rrezikun e lëndimit, mos vendosni kurrë tehe ose disqe prerëse në bazë pa e futur së pari tasin siç duhet në vend.
- Para përdorimit të pajisjes, sigurohuni që kapaku të jetë i kyçur mirë.

- Mos e futni kurrë ushqimin me dorë. Përdorni gjithmonë shtytësin e ushqimit.
- Mos u përpiqni të anashkaloni mekanizmin e bllokimit të kapakut.
- Përdoreni gjithmonë blenderin me kapakun në vend.
- Kur të përzieni lëngje të nxehta, hiqni pjesën qendrore të kapakut me dy pjesë.
- Kjo pajisje nuk është paraparë për t'u përdorur nga personat (përfshirë fëmijët) me dëmtime fizike ose mendore ose nga persona me mungesë të përvojës dhe njohurive. Këta persona duhet të udhëzohen për përdorimin e pajisjes nga personi përgjegjës për sigurinë e tyre. Fëmijët duhet të mbikëqyren për t'u siguruar që të mos luajnë me pajisjen.
- Ky produkt është projektuar vetëm për përdorim shtëpiak. Çdo përdorim komercial, keqpërdorim apo mosndjekje e udhëzimeve anulon garancinë dhe liron prodhuesin nga çdo përgjegjësi.
- Mos e përdorni makinën nëse ndonjë pjesë është e dëmtuar.
- Mos e zhysni pajisjen, kabllon e rrymës ose spinën në ujë apo ndonjë lëng tjetër.
- Para përdorimit të pajisjes, sigurohuni që kapaku të jetë i kyçur mirë në vend.
- Asnjëherë mos vendosni përbërës në enë me duar ndërsa pajisja është në përdorim. Përdorni gjithmonë shtytësin e ushqimit.
- Tehet janë të mprehta. Trajtojeni me kujdes dhe ruajeni në një vend të paarrtshëm nga fëmijët.
- Fikni çelësin e energjisë dhe shkëputni energjinë para se të zëvendësoni shtojcat ose të prekni pjesët lëvizëse.
- Nëse kabloja e rrymës është e dëmtuar, duhet të zëvendësohet nga një profesionist nga prodhuesi, departamenti i tij i shërbimit ose nga një njësi e ngjashme profesionale, për të shmangur rrezikun.
- Kini kujdes kur hiqni tehun e prerjes, kur zbrazni tasin e përzierjes dhe gjatë pastrimit.
- Shkëputeni energjinë nga blenderi kur nuk është në përdorim dhe përpara çmontimit dhe pastrimit.
- Përdorni blenderin vetëm në bazën e dhënë.
- Sigurohuni që blenderi të jetë i fikur para se ta zhvendosni bazën.
- Për sigurinë tuaj, përdorni vetëm aksesore origjinale dhe pjesë këmbimi të përshtatshme për pajisjen tuaj.
- Asnjëherë mos e hiqni kapakun derisa tehu të jetë ndalur plotësisht.
- Kjo pajisje është projektuar për përpunim në shkallë të vogël; mos i tejkaloni sasi të shënuara në këto udhëzime.
- Mos e përdorni këtë pajisje për të përzier ushqime apo substanca glutinoze.
- Mos e përdorni pajisjen për qëllime të tjera përveç atyre të parapara.
- Për sigurinë tuaj, kjo pajisje është në përputhje me tensionin e ulët, përputhshmërinë elektromagnetike dhe mjedisore, si dhe me standarde, rregullore dhe direktiva të tjera elektrike.
- Fikni pajisjen dhe shkëputni energjinë para se të zëvendësoni shtojcat ose t'u afroheni pjesëve lëvizëse.
- Për të shmangur prerjen, mos u futni në kavazonin e blenderit me tehe të mprehta.
- Niveli i zhurmës: $L_c < 83 \text{ dB(A)}$

Kjo pajisje është etiketuar në përputhje me Direktivën Evropiane (Direktiva WEEE) 2012/19/KE për "Mbetjet e pajisjeve elektrike dhe elektronike". Ky udhëzues është korniza e një vlefshmërie mbarë evropiane të kthimit dhe riciklimit të mbeturinave të pajisjeve elektrike dhe elektronike.

**RUAJINI KËTO UDHËZIME!
VETËM PËR PËRDORIM SHTËPIAK!**

Bllokimi i sigurisë

Për mbrojtjen tuaj, modeli SBR1500E e ka të integruar sistemin e bllokimit të sigurisë.

Parandalon punën e pajisjes derisa përpunuesi i ushqimit të mos montohet siç duhet.

Kur zgjidhni aksesoren tuaj (për shembull, blenderin), duhet ta vendosni siç duhet në njësinë e motorit.

Ju mund të përdorni vetëm një aksesore në të njëjtën kohë.

Aksesori i zgjedhur është vendosur në mënyrë të duhur kur shenjat në njësinë e motorit dhe në çdo aksesore janë në të njëjtin drejtim. Pastaj duhet të ktheni aksesoren e zgjedhur në drejtim të akrepave të orës dhe do të dëgjoni një "klik".

Kur të keni mbaruar punën, duhet të ktheni aksesoren e zgjedhur në drejtim të kundërt me akrepat e orës.

Për ta kuptuar më mirë, kontrolloni fotografitë dhe shpjegimin në manuale.

Udhëzimet për butonin dhe çelësin

Kur çelësi shfaq "OFF", kjo tregon se produkti është në gjendje të fikur.

Kur çelësi shfaq "ON", kjo tregon se produkti është në gjendje të ndezur.

Rrotullimi i çelësit rregullon pozicionet e ndryshme të dhëmbëzorit për punën: gama e rregullimit të dhëmbëzorit është 1-10. Kur zgjidhni funksionin e dhëmbëzorit për punë, çelësi shfaq pozicionin aktual të dhëmbëzorit të punës.

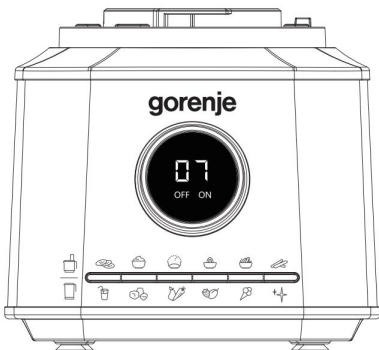

Përpunuesi i ushqimit



Funksioni i prerjes



Kur përdorni funksionin e grirjes, duhet ta ktheni çelësin në drejtim të akrepave të orës për të shfaqur "ON" dhe më pas të shtypni butonin e grirjes për të aktivizuar programin e produktit; ai do të funksionojë me shpejtësi të plotë për 30 sekonda. Gjatë punës, çelësi shfaq kohën e punës në numërim mbrapsht, duke treguar "30" (një kohë totale pune prej 30 sekondash).

Funksioni i rrahjes së të bardhave të

vezëve



Kur përdorni funksionin e rrahjes së të bardhave të vezëve, duhet ta ktheni çelësin në drejtim të akrepave të orës për të shfaqur "ON" dhe më pas të shtypni butonin e rrahjes së të bardhave të vezëve për të aktivizuar programin; ai do të funksionojë me shpejtësi të plotë për 60 sekonda. Gjatë punës, çelësi shfaq kohën e punës në numërim mbrapsht, duke treguar "60" (një kohë totale pune prej 60 sekondash).

Funksioni i mbrujtjes së brumit



Kur përdorni funksionin e mbrujtjes së brumit, duhet ta ktheni çelësin në drejtim të akrepave të orës për të shfaqur "ON" dhe më pas të shtypni butonin e mbrujtjes së brumit për të aktivizuar programin; ai do të funksionojë me shpejtësi të ulët për 150 sekonda. Gjatë punës, çelësi fillimisht shfaq një kuti katrore dhe më pas tregon kohën e punës "99" pasi numëron mbrapsht deri në 99 sekonda (një kohë totale pune prej 150 sekondash).

Funksioni i lëngjeve



Kur përdorni funksionin e lëngjeve, duhet ta ktheni çelësin në drejtim të akrepave të orës për të shfaqur "ON" dhe më pas të shtypni butonin e lëngjeve për të aktivizuar programin; ai do të funksionojë me shpejtësi të ulët për 99 sekonda. Gjatë punës, çelësi shfaq kohën e punës në numërim mbrapsht, duke treguar "99" (një kohë totale pune prej 99 sekondash).

Funksioni i copëtimit dhe prerjes në

feta



Kur përdorni funksionin e copëtimit dhe prerjes në feta, duhet ta ktheni çelësin në drejtim të akrepave të orës për të shfaqur "ON" dhe më pas të shtypni butonin e copëtimit dhe prerjes në feta për të aktivizuar programin; ai do të funksionojë me shpejtësi të ulët për 60 sekonda. Gjatë punës, çelësi shfaq kohën e punës në numërim mbrapsht, duke treguar "60" (një kohë totale pune prej 60 sekondash).

Funksioni i prerjes së shiritave dhe

bluarjes



Kur përdorni funksionin e prerjes së shiritave dhe bluarjes, duhet ta ktheni çelësin në drejtim të akrepave të orës për të shfaqur "ON" dhe më pas të shtypni butonin e prerjes së shiritave dhe të bluarjes për të aktivizuar programin; ai do të funksionojë me shpejtësi të ulët për 60 sekonda. Gjatë punës, çelësi shfaq kohën e punës në numërim mbrapsht, duke treguar "60" (një kohë totale pune prej 60 sekondash).

Funksioni i blenderit



Funksioni i milkshejkut



Kur përdorni funksionin e milkshejkut, duhet ta ktheni çelësin në drejtim të akrepave të orës për të shfaqur "ON" dhe më pas të shtypni butonin e milkshejkut për të aktivizuar programin; ai do të funksionojë me shpejtësi të ulët për 60 sekonda. Gjatë punës, çelësi shfaq kohën e punës në numërim mbrapsht, duke treguar "60" (një kohë totale pune prej 60 sekondash).

Funksioni i thërrmimit të akullit



Kur përdorni funksionin e thërrmimit të akullit, duhet ta ktheni çelësin në drejtim të akrepave të orës për të shfaqur "ON" dhe më pas të shtypni butonin e thërrmimit të akullit për të aktivizuar programin; ai do të funksionojë në cikle prej 3 sekondash i ndezur dhe 4 sekondash i fikur, 2 sekondash i ndezur dhe 2 sekondash i fikur, 3 sekondash i ndezur dhe 3 sekondash i fikur, 4 sekondash i ndezur dhe 2 sekondash i fikur, pas çka do të ketë nga një vazhdimësi prej 10 sekondash. Gjatë punës, çelësi shfaq kohën e punës në numërim mbrapsht, duke treguar "40" (një kohë totale pune prej 40 sekondash).

Funksioni i frutave dhe perimeve



Kur përdorni funksionin e frutave dhe perimeve, duhet ta ktheni çelësin në drejtim të akrepave të orës për të shfaqur "ON" dhe më pas të shtypni butonin e frutave dhe perimeve për të aktivizuar programin; ai do të funksionojë në cikle prej 2 sekondash i

ndezur dhe 2 sekondash i fikur, ndërsa pas 4 ciklesh, do të funksionojë vazhdimisht për 40 sekonda para se të ndalet. I gjithë procesi ka një kohë totale prej 56 sekondash. Gjatë punës, çelësi shfaq kohën e punës në numërim mbrapsht, duke treguar "56" (një kohë totale pune prej 56 sekondash).

Funksioni i puresë së perimeve

Kur përdorni funksionin e puresë së perimeve, duhet ta ktheni çelësin në drejtim të akrepave të orës për të shfaqur "ON" dhe më pas të shtypni butonin e puresë së perimeve për të aktivizuar programin; ai do të funksionojë në cikle prej 2 sekondash i ndezur dhe 2 sekondash i fikur, ndërsa pas 10 ciklesh, do të funksionojë vazhdimisht për 30 sekonda para se të ndalet. Gjatë punës, çelësi shfaq kohën e punës në numërim mbrapsht, duke treguar "70" (një kohë totale pune prej 70 sekondash).

Funksioni i akullores

Kur përdorni funksionin e akullores, duhet ta ktheni çelësin në drejtim të akrepave të orës për të shfaqur "ON" dhe më pas të shtypni butonin e akullores për të aktivizuar programin; ai do të funksionojë për 2 sekonda i ndezur dhe 3 sekonda i fikur, ndërsa pas 10 ciklesh, do të funksionojë vazhdimisht për 17 sekonda para se të ndalet, më pas 1 sekondë i ndezur dhe 2 sekonda i fikur, ndërsa pas 5 ciklesh do të funksionojë vazhdimisht për 17 sekonda para se të ndalet. Shpejtësia është në rrotullimin maksimal. Gjatë punës, çelësi shfaq kohën e punës në numërim mbrapsht, duke treguar "99" (një kohë totale pune prej 99 sekondash).



Funksioni i pastrimit

Kur përdorni funksionin e pastrimit, duhet ta ktheni çelësin në drejtim të akrepave të orës për të shfaqur "ON" dhe më pas të shtypni butonin e pastrimit për të aktivizuar programin; ai do të funksionojë në cikle prej 3 sekondash i ndezur dhe 3 sekondash i fikur, për 6 cikle. Gjatë punës, çelësi shfaq kohën e punës në numërim mbrapsht, duke treguar "33" (një kohë totale pune prej 33 sekondash). Vini re: kur zgjidhni një funksion butoni për punën, funksioni do të fillojë dhe produkti do të pushojë automatikisht së punuari pas përfundimit të kohës së punës; kur zgjidhni një dhëmbëzor për punën, produkti mund të ndalet duke rrotulluar çelësin në drejtim të kundërt të akrepave të orës në pozicionin "OFF" pas përfundimit të detyrës.

Udhëzime për përdorimin

Përpara përdorimit për herë të parë, pastroni të gjitha pjesët e pajisjeve. Udhëzime për përdorimin e kupës së përzierjes:

- Kupa e përzierjes përdoret për të bërë lëngje, për të thërrmuar akullin, për të bërë qumësht soje etj.

* Udhëzime për të bërë lëngje.

1. Vendosni përbërësit dhe lëngjet në kupën e përzierjes, duke u siguruar që kapaciteti total të mos kalojë 1.75 L (figura 1). Nëse përbërësit janë shumë të mëdhenj, pritini në copa të vogla para se t'i përziëni.

2. Vidhosni kapakun e kupës së përzierjes dhe kupën e vogël matëse në kupën e përzierjes, siç tregohet në (figura 2).

3. Montoni kupën e përzierjes në njësinë bazë, siç tregohet në (figura 3) dhe rrotullojeni në vend (figura 4).

4. Futeni në prizë, rrotulloni çelësin në pozicionin "ON" dhe zgjidhni funksionin përkatës në panelin e kontrollit (funksionet e përzierjes përfshijnë milkshejkun, frutat dhe perimet, purenë e perimeve dhe akulloren) për të filluar punën; produkti do të ndalojë automatikisht rrotullimin kur detyra të përfundojë.



Udhëzimet për përgatitjen e smuthive:

1. Vendosni kocka akulli me madhësi 25 mm x 25 mm në kupën e përzierjes, duke u siguruar që numri maksimal i kockave të akullit të mos i tejkalojë 10 copë (figura 5).

2. Vidhosni kapakun e kupës së përzierjes dhe kupën e vogël matëse në kupën e përzierjes, siç tregohet në (figura 6).

3. Montoni kupën e përzierjes në njësinë bazë, siç tregohet në (figura 7) dhe rrotullojeni në vend (figura 8).

4. Futeni në prizë, rrotulloni çelësin në pozicionin "ON" dhe zgjidhni funksionin përkatës të thërrmimit të akullit në panelin e kontrollit për të filluar punën; produkti do të ndalojë automatikisht rrotullimin kur detyra të përfundojë.

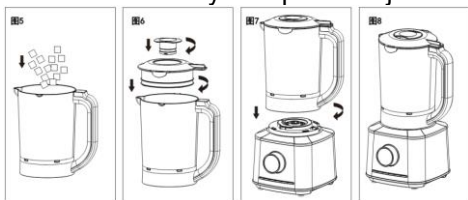

Udhëzime për përdorimin e kupës së udhëtimit

• Kupa e udhëtimit përdoret për bluarjen e kokrrave të kafesë, kokrrave të piperit kinez dhe përbërësve të tjerë të thatë kokrrizorë ose për të bërë lëngje.

* Bluarja e kokrrave të kafesë, kokrrave të piperit kinez dhe përbërësve të tjerë të thatë kokrrizorë.

Vini re: gjatë bluarjes, kupa e udhëtimit dhe njësia e teheve duhet të jenë të thata.

1. Hidhni kokrrat e kafesë (maksimumi 60 gramë) në kupën e udhëtimit (figura 9).

2. Ngjitni njësinë e teheve me kupën e udhëtimit dhe shtrëngojeni atë në mënyrë të sigurt (figura 10).

3. Montoni kupën e udhëtimit në njësinë bazë, siç tregohet në (figura 11) dhe rrotullojeni në vend (figura 12).

4. Futeni në prizë, pastaj rrotulloni çelësin në pozicionin më të lartë, që produkti të fillojë të punojë; duhen 30 sekonda për t'u bluar, me një kohë maksimale pune prej 1 minute. Pas 1 minute, kthejeni çelësin në pozicionin "OFF" për të ndaluar makinën.

5. Prisni që tehet të ndalojë rrotullimin para se të hiqni kupën e udhëtimit. Hapni njësinë e teheve të kupës së udhëtimit për të derdhur pluhurin.

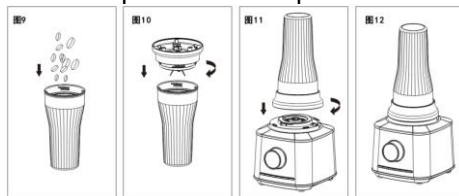

* Prodhi i lëngut.

1. Vendosni përbërësit dhe lëngjet në kupën e përzierjes, duke u siguruar që kapaciteti total i përbërësve dhe lëngjeve të mos kalojë 0.6 L (figura 13). Nëse përbërësit janë shumë të mëdhenj, pritini në copa të vogla para se t'i përziëni.

2. Ngjitni njësinë e teheve me kupën e udhëtimit dhe shtrëngojeni atë në mënyrë të sigurt (figura 14).
3. Montoni kupën e udhëtimit në njësinë bazë, siç tregohet në (figura 15) dhe rrotullojeni në vend (figura 16).
4. Futeni në prizë, rrotulloni çelësin në pozicionin "ON" dhe zgjidhni funksionin përkatës në panelin e kontrollit (funksionet e përzierjes përfshijnë milkshejkun, frutat dhe perimet, purenë e perimeve dhe akulloren) për të filluar punën; produkti do të ndalojë automatikisht rrotullimin kur detyra të përfundojë.
5. Prisni që tehet të ndalojë rrotullimin para se të hiqni kupën e udhëtimit. Hapni njësinë e teheve të kupës së udhëtimit (siç tregohet në figurën 17) për të pirë lëngun ose zëvendësoni kapakun e kupës së udhëtimit dhe futeni në frigorifer (figurat 18 dhe 19).

- siç tregohet në (figura 22) dhe rrotullojeni në vend (figura 23).
3. Futeni në prizë dhe zgjidhni butonin e funksionit të lëngjeve në panelin e kontrollit për të filluar punën.
4. Pritini frutat e agrumeve në gjysmë dhe shtypni gjysmën e frutave të agrumeve në shtypës me dorën tuaj, duke shtypur vazhdimisht derisa të mos nxirret më lëng, pastaj zëvendësojeni me gjysmën tjetër të frutave të agrumeve dhe vazhdoni punën (figura 24). Makina do të ndalojë automatikisht së punuari pas 99 sekondash.

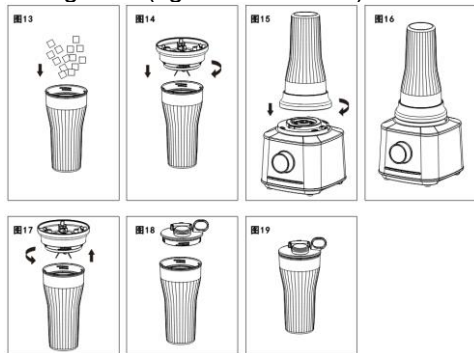
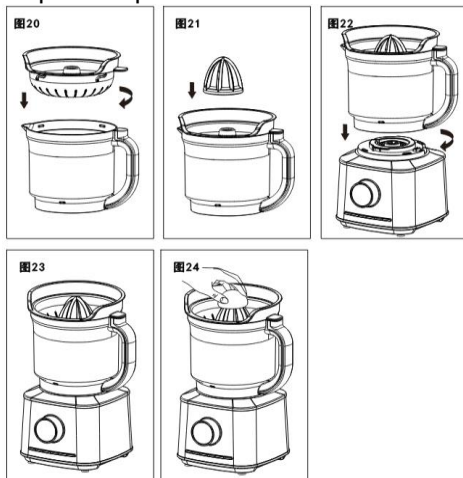

Udhëzime për përdorimin e shoshës së shtypjes

- Përdoret për shtypjen e agrumeve, si portokall dhe grejpfruti, në lëng.
1. Ngjitni shoshën e shtypjes në kupën e përgatitjes së ushqimit, siç tregohet në (figura 20). Pastaj vendosni shtypësin në qendër të shoshës së shtypjes, siç tregohet në (figura 21).
 2. Montoni të gjithë njësinë e kupës së përgatitjes së ushqimit në njësinë bazë,

Udhëzime për përdorimin e shtojcës së bluarjes së mishit

- Përdoret për prerjen e llojeve të ndryshme të mishit
1. Montoni tehun e bluesit të mishit në boshtin e tehut, siç tregohet në (figura 25) dhe vendosni shtojcën e bluesit të mishit në boshtin qendror të kupës së përgatitjes së ushqimit, siç tregohet në (figura 26).
 2. Priteni mishin në copa me përmasa 20*20*60 mm dhe vendoseni në kupën e përgatitjes së ushqimit. Sasia maksimale e mishit për bluarje nuk duhet t'i tejkalojë 500 gramë (figura 27).

3. Ngjitni kapakun e kupës së përgatitjes së ushqimit dhe shufrën e madhe të shtypjes, siç tregohet në (figura 28), pastaj montoni njësinë e kupës së përgatitjes së ushqimit në njësinë bazë, siç tregohet në (figura 29) dhe rrotullojeni në vend (figura 30).

4. Futeni në prizë dhe zgjidhni butonin e funksionit të bluarjes së mishit në panelin e kontrollit. Produkti do të fillojë të punojë dhe do të ndalojë automatikisht së punuari pas 30 sekondash.

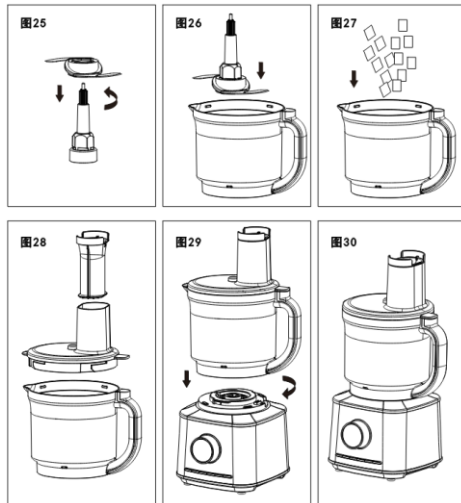

Udhëzime për përdorimin e tehut të mbrujtjes së brumit

- Përdoret për mbrujtjen e brumit për përgatitjen e bukës, picës dhe biskotave.

1. Montoni tehun e mbrujtjes së brumit në boshtin e tehut, siç tregohet në (figura 31) dhe vendosni shtojcën e mbrujtjes së brumit në boshtin qendror të kupës së përgatitjes së ushqimit, siç tregohet në (figura 32).

2. Hidhni 300 gramë miell në kupën e përgatitjes së ushqimit (figura 33). Raporti i miellit me ujin duhet të jetë afërsisht 2:1.

3. Ngjitni kapakun e kupës së përgatitjes së ushqimit dhe shufrën e madhe të shtypjes, siç tregohet në (figura 34), pastaj montoni njësinë e kupës së përgatitjes së ushqimit në njësinë bazë, siç tregohet në (figura 35) dhe rrotullojeni në vend.

4. Futeni në prizë dhe zgjidhni butonin e funksionit të mbrujtjes së brumit në panelin e kontrollit për të filluar punën.

5. Pasi produkti të fillojë të rrotullohet, shtoni ngadalë 150 mililitra ujë përmes hapjes së madhe të shufrës së shtypjes (figura 36).

6. Produkti do të ndalojë automatikisht së punuari pas 150 sekondash.

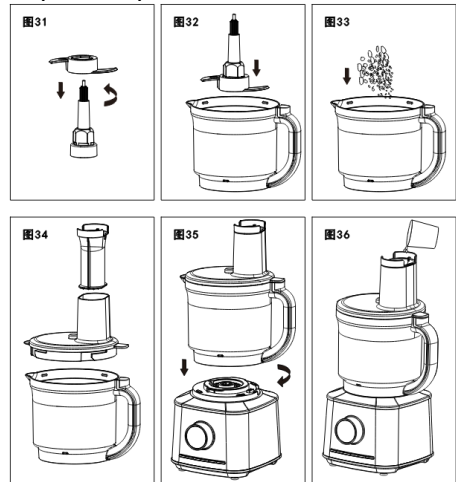

Udhëzime për përdorimin e diskut të të bardhave të vezëve

- Përdoret për rrahjes së djathit kremoz, rrahjen e vezëve dhe përzierjen e ëmbëlsirave të çastit që kërkojnë shtimin e ujit.

1. Ngjitni diskun e të bardhave të vezëve në boshtin e tehut, siç tregohet në (figura 37) dhe vendosni shtojcën e diskut të të bardhave të vezëve në boshtin qendror të kupës së përgatitjes së ushqimit, siç tregohet në (figura 38).

2. Vendosni të bardhat e vezëve të përgatitura (nga 1 deri në 6 të bardha vezësh) në kupën e përgatitjes së ushqimit.

3. Ngjitni kapakun e kupës së përgatitjes së ushqimit dhe shufrën e madhe të shtypjes, siç tregohet në (figura 39), pastaj montoni njësinë e kupës së përgatitjes së ushqimit në njësinë bazë, siç tregohet në (figura 40) dhe rrotullojeni në vend.

4. Futeni në prizë dhe zgjidhni butonin e funksionit të rrahjes së të bardhave të vezëve në panelin e kontrollit për të filluar punën. Produkti do të ndalojë automatikisht së punuari pas 60 sekondash.

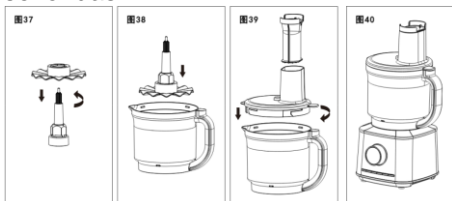

Udhëzime për përdorimin e diskut të copëtimit

• Përdoret për prerjen e frutave dhe perimeve në shirita.

1. Ngjitni diskun e copëtimit dhe boshtin e tehut në kupën e përgatitjes së ushqimit, siç tregohet në (figura 41), pastaj ngjitni kapakun e kupës së përgatitjes së ushqimit, siç tregohet në (figura 42).

2. Montoni njësinë e kupës së përgatitjes së ushqimit në njësinë bazë, siç tregohet në (figura 43) dhe rrotullojeni në vend.

3. Futeni në prizë dhe zgjidhni butonin e funksionit të copëtimit dhe bluarjes në panelin e kontrollit për të filluar punën.

4. Futni përbërësit përmes hapjes së kapakut të kupës së përgatitjes së ushqimit, duke përdorur shufrën e shtypjes për ta shtyrë ushqimin poshtë (figura 44). Për përbërës të mëdhenj,

përdorni shufrën e madhe të shtypjes për të shtypur poshtë, ndërsa për ushqime të vogla, lini shufrën e madhe të shtypjes në kapak dhe përdorni shufrën e vogël të shtypjes për të shtypur drejtpërdrejt përbërësit). Produkti do të ndalojë automatikisht së punuari pas 60 sekondash.

Vini re: mos përdorni shufra të tjera të shtypjes, lugë, shkopinj apo ndonjë vegël tjetër për të shtypur përbërësit. Për këtë qëllim, duhet të përdorni shufrat e mëdha/vogla të shtypjes, me të cilat jeni pajisur.



Udhëzime për përdorimin e diskut të prerjes në feta dhe copëtimit

• Përdoret për prerjen e frutave dhe perimeve në feta dhe shirita të trashë.

- Disku i prerjes në feta dhe copëtimit vjen në dy lloje: një për feta dhe shirita të trashë dhe një tjetër për feta dhe shirita të hollë. Çdo disk ka dy anë, njëra për prerje në feta dhe tjetra për copëtim. Zgjidhni funksionin e duhur sipas nevojave tuaja.



1. Ngjitni diskun e prerjes në feta të trasha dhe copëtimit dhe boshtin e tehut në kupën e përgatitjes së ushqimit, siç tregohet në (figura 45), pastaj ngjitni kapakun e kupës së përgatitjes së ushqimit, siç tregohet në (figura 46).

2. Vendosni njësinë e kupës së përgatitjes së ushqimit në njësinë bazë, siç tregohet në (figura 47) dhe rrotullojeni në vend.

3. Futeni në prizë dhe zgjidhni butonin e funksionit të prerjes në feta dhe copëtimin në panelin e kontrollit për të filluar punën.

4. Futni përbërësit përmes hapjes së kapakut të kupës së përgatitjes së ushqimit, duke përdorur shufrën e shtypjes për ta shtyrë fort ushqimin poshtë (figura 48). Për përbërës të mëdhenj, përdorni shufrën e madhe të shtypjes për të shtypur poshtë, ndërsa për ushqime të vogla, lini shufrën e madhe të shtypjes në kapak dhe përdorni shufrën e vogël të shtypjes për të shtypur drejtpërdrejt përbërësit). Produkti do të ndalojë automatikisht së punuari pas 60 sekondash.



Udhëzime për përdorimin e diskut të bluarjes

- Përdoret për bluarjen e patateve të papërpunuara dhe djathit të fortë në pure; patatet e bluara mund të përdoren për të bërë petulla me patate ose qofte patatesh.

5. Ngjitni diskutin e bluarjes dhe boshtin e tehut në kupën e përgatitjes së ushqimit, siç tregohet në (figura 49), pastaj ngjitni kapakun e kupës së përgatitjes së ushqimit, siç tregohet në (figura 50).

6. Vendosni njësinë e kupës së përgatitjes së ushqimit në njësinë bazë, siç tregohet në (figura 51) dhe rrotullojeni në vend.

7. Futeni në prizë dhe zgjidhni butonin e funksionit të copëtimin dhe bluarjes në panelin e kontrollit për të filluar punën.

8. Futni përbërësit përmes hapjes së kapakut të kupës së përgatitjes së ushqimit, duke përdorur shufrën e

shtypjes për ta shtyrë fort ushqimin poshtë (figura 52). Për përbërës të mëdhenj, përdorni shufrën e madhe të shtypjes për të shtypur poshtë, ndërsa për ushqime të vogla, lini shufrën e madhe të shtypjes në kapak dhe përdorni shufrën e vogël të shtypjes për të shtypur drejtpërdrejt përbërësit). Produkti do të ndalojë automatikisht së punuari pas 60 sekondash.



Kujdes: mos vendosni përbërës të nxehtë në kupën e përzjerjes, kupën e udhëtimit ose kupën e përgatitjes së ushqimit. Lëreni ushqimin të ftohet për disa minuta para përgatitjes.

Mirëmbajtja dhe pastrimi

1. Pastroni produktin vetëm pasi të ketë ndaluar së punuari dhe spina e kabllot elektrike të jetë hequr. Shkëputni gjithmonë kabllon e rrymës para se ta pastroni produktin.
2. Mos e vendosni njësinë bazë dhe aksesoret në sterilizues, pjatararëse apo tharëse për pastrim, dezinfektim ose tharje.
3. Njësia bazë duhet të fshihet vetëm me një leckë dhe nuk duhet të lahet me ujë për të parandaluar rrjedhjet elektrike dhe mosfunksionimet. Të gjitha pjesët e tjera mund të lahen me ujë (për të parandaluar deformimin për shkak të temperaturave të larta, përdorni ujë nën 60 gradë Celsius për larje dhe shmangni rreptësisht larjen me ujë të valuar).

4. Pas pastrimit, vendosni produktin në një vend të pastër dhe të ventiluar mirë për t'u tharë në ajër para se ta përdorni përsëri.

5. Tehet janë shumë të mprehta; kini kujdes që të mos e prisni veten gjatë pastrimit. Gjatë pastrimit, mund të mbani doreza mbrojtëse.

6. Për pastrimin, mund të derdhni deri në 0.5 L ujë të vakët në kupën e përzierjes, në kupën e përgatitjes së ushqimit ose në kupën e udhëtimit dhe të shtoni disa pika detergjent; pas rimontimit, futeni në prizë dhe zgjidhni funksionin e pastrimit për të filluar punën. Produkti do të ndalojë automatikisht pas përfundimit të ciklit të pastrimit.

7. Kur produkti nuk është në përdorim për një periudhë të zgjatur, pastrojeni dhe thajeni, pastaj paketojeni në kutinë origjinale të paketimit dhe ruajeni në një vend të thatë dhe të ajrosur mirë për të parandaluar që lagështia të ndikojë në përdorimin e tij.

Mjedisi

Mos e hidhni pajisjen me mbeturinat normale shtëpiake në fund të jetëgjatësisë së saj, por dorëzojeni në një pikë zyrtare grumbullimi për riciklim. Duke vepruar kështu, ju ndihmoni në ruajtjen e mjedisit.

Garancia dhe shërbimi

Nëse keni nevojë për informacion ose nëse keni ndonjë problem, kontaktoni qendrën e kujdesit për klientin të Gorenjes në vendin tuaj (numrin e telefonit mund ta gjeni në fletëpalosjen mbarëbotërore të garancisë). Nëse nuk ka asnjë qendër të kujdesit për klientin në vendin tuaj, shkoni te shitësi juaj lokal i Gorenjes ose kontaktoni

departamentin e shërbimit të pajisjeve shtëpiake të Gorenjes.

Vetëm për përdorim personal!

**GORENJE
JU URON TA PËRDORNI ME SHUMË
KËNAQËSI PAJISJEN TUAJ**

Ne rezervojmë të drejtën për modifikime!

