

 **Electrolux**

OWNER'S GUIDE

OXYGEN®

EL6988A

EL6989A



IMPORTANT SAFEGUARDS

When using an electrical appliance, basic precautions should always be followed, including the following:

READ ALL INSTRUCTIONS BEFORE USING THIS VACUUM CLEANER.

WARNING

To reduce the risk of fire, electric shock, or injury:

- Do not use outdoors or on wet surfaces.
- Do not leave vacuum cleaner when plugged in. Turn off the switch and unplug the electrical cord when not in use and before servicing.
- Do not allow to be used as a toy. Close attention is necessary when used by or near children.
- Use only as described in this manual. Use only manufacturer's recommended attachments.
- Do not use with damaged cord or plug. If vacuum cleaner is not working as it should, has been dropped, damaged, left outdoors, or dropped into water, return it to a service center before using.
- Do not pull or carry by cord, use cord as a handle, close a door on cord, or pull cord around sharp edges or corners. Do not run vacuum cleaner over cord. Keep cord away from heated surfaces.
- Do not use extension cords or outlets with inadequate current carrying capacity.
- Turn off all controls before unplugging.
- Do not unplug by pulling on cord. To unplug, grasp the plug, not the cord.
- Do not handle plug or vacuum cleaner with wet hands.
- Do not put any object into openings. Do not use with any opening blocked; keep free of dust, lint, hair, and anything that may reduce airflow.
- This vacuum cleaner creates suction and contains a revolving brush roll. Keep hair, loose clothing, fingers, and all parts of body away from openings and moving parts.
- Do not place cleaner on furniture or stairs as the brush roll may cause damage. Place cleaner on floor with the handle in storage position while using attachments.
- Do not pick up anything that is burning or smoking, such as cigarettes, matches, or hot ashes.
- Do not use without dust bag or filter(s) in place.
- Belt pulleys can become hot during normal use. To prevent burns, avoid touching the belt pulley when servicing the drive belt.
- Use extra care when cleaning on stairs.
- Do not use to pick up flammable or combustible liquids such as gasoline, or use in areas where they may be present.
- Store your cleaner indoors in a cool, dry area.
- Keep your work area well lighted.
- Unplug electrical appliances before vacuuming them.
- Always turn off this appliance before connecting or disconnecting either hose or motorized nozzle.
- Hold plug when rewinding onto cord reel. Do not allow plug to whip when rewinding.
- Do not use without dust bag in place.

SAVE THESE INSTRUCTIONS

FOR HOUSEHOLD USE ONLY

To reduce the risk of electric shock, this appliance has a polarized plug (one blade is wider than the other). This plug will fit in a polarized outlet only one way. If the plug does not fit fully into the outlet, reverse the plug. If it still does not fit, contact a qualified electrician to install the proper outlet. Do not change the plug in any way.

Thermal Cut Off

This vacuum cleaner has a special thermostat that protects the cleaner in case of motor overheating. If the cleaner suddenly shuts off, push the on/off switch off (0) and unplug the cleaner. Check the cleaner for a possible source of overheating such as a full dust bag, a blocked hose or clogged filter. If these conditions are found, fix them and wait at least 30 minutes before attempting to use the cleaner. After the 30 minute period, plug the cleaner back in and push the on/off switch on (I). If the cleaner still does not run, then take it to a Electrolux Authorized Service Center for repair.

Congratulations! You've chosen Electrolux, the world's most popular vacuum cleaner brand. Like all of our appliances, this design was created to help you take care of your home environment. You've opted for the best combination of style, efficiency, and healthy innovation. Welcome to a better world.

Two tasks. One machine.

The Oxygen performs two tasks simultaneously. First, its engine is specifically designed to create maximum air flow and strong pull for cleaning. In addition, air ducts inside the Oxygen are aerodynamically engineered. Parts fit snugly, aiding in smoother air flow. The result is state-of-the-art vacuuming power. And there's a pleasant side effect to this kind of design: Tighter construction also minimizes noise.

At the same time, the Oxygen takes in air through its top vent. The air then hits one of our most advanced air filters, the HEPA washable filter. This filter captures more than 99% of pollutant particles, including dust mites, pollen, mold, pet allergens, tobacco smoke and other airborne irritants. To ensure maximum effectiveness, this filter can also be easily removed for periodic cleaning.

It's about cleaning. And your life.

So as you can see, there's quite a bit of innovative thinking that goes into a vacuum like this. It's using new technology to improve and streamline the cleaning process. And this, in turn, makes your home more enjoyable. In this case, it's the world's healthiest vacuum. After all, once you vacuum up dust particles, you should never have to see them again.

We understand that everyone appreciates a clean home. And we know how to make sure it's done exceptionally well. In fact, we have 80 years of experience in bringing innovation into consumers' homes so they can do just that. As you'll soon find out, our products combine traditional craftsmanship with advanced materials, creating durable vacuums that clean your home quickly and efficiently.

An invitation.

There's one more component to innovation: you. Our greatest strength lies in our ability to understand and respond to our consumer's needs. And the best way to do that is to hear from you. Tell us what you think about your new vacuum. What do you like? What new features would you like to see? What tool could you not live without? Contact us at 1.800.896.9756 or at www.electroluxusa.com (USA), www.electroluxca.com (Canada) and let us know.

So, what are you waiting for? You already have the box open. Go ahead, try out your new vacuum.

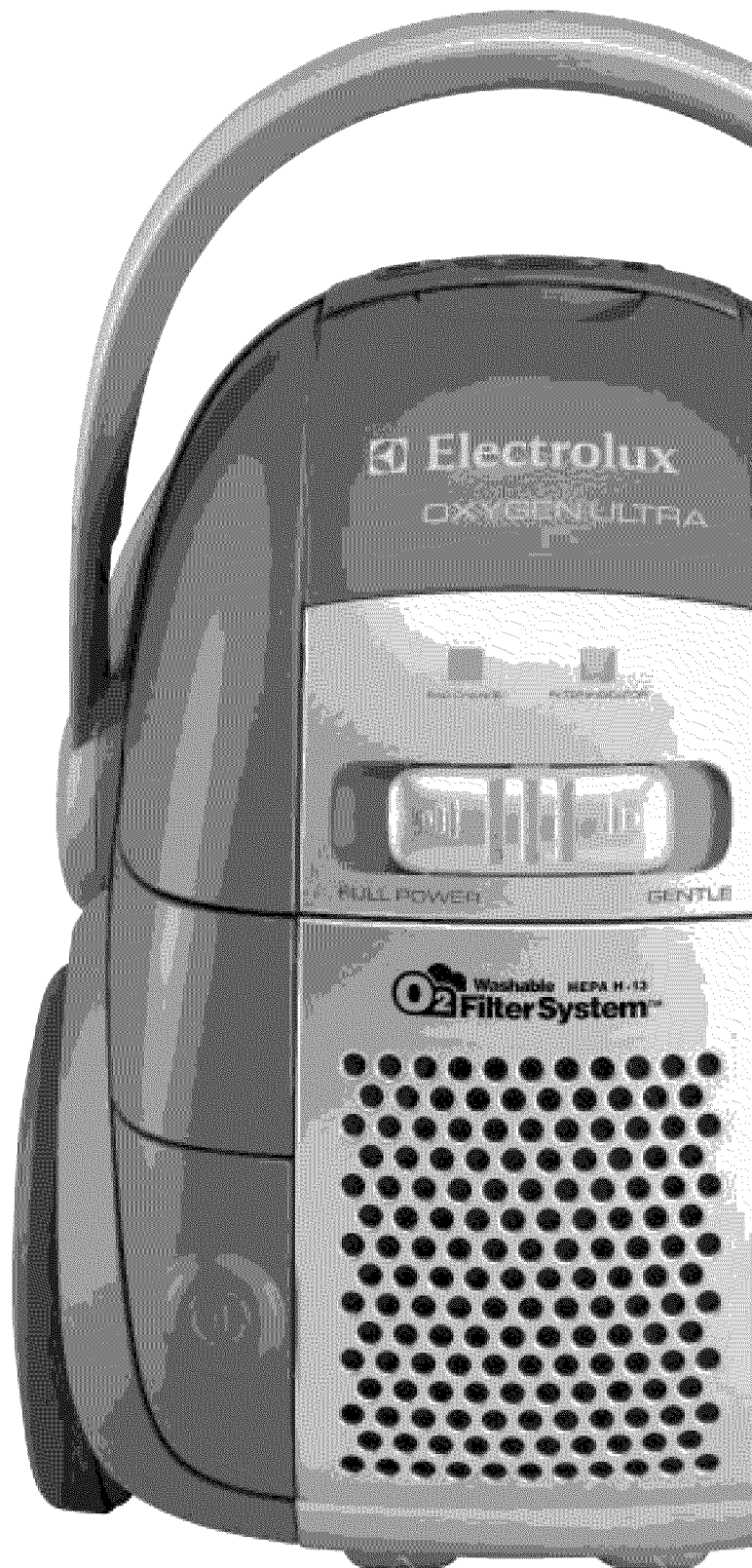

CONSIGNES DE SÉCURITÉ IMPORTANTES

Cet appareil électrique doit être utilisé en respectant des consignes de sécurité de base, en particulier :

LIRE TOUTES LES INSTRUCTIONS AVANT D'UTILISER CET ASPIRATEUR AVERTISSEMENT

Pour réduire le risque de feu, de choc électrique ou de blessure :

- N'utilisez pas à l'extérieur ou sur des surfaces mouillées.
- Ne laissez jamais l'aspirateur seul quand il est branché. Mettez l'interrupteur sur arrêt (« OFF ») et débranchez l'appareil lorsque vous ne l'utilisez pas ou avant tout travail de nettoyage ou d'entretien.
- Ne permettez pas que l'aspirateur soit utilisé comme un jouet. Une attention particulière est nécessaire lorsqu'il est utilisé par ou près d'un enfant.
- Suivez les recommandations d'utilisation de ce manuel. Utilisez uniquement les accessoires recommandés par le fabricant.
- N'utilisez pas l'aspirateur si le cordon ou la fiche est endommagé. Si l'aspirateur ne fonctionne pas comme il le devrait, s'il a été échappé, s'il est endommagé, s'il a été laissé à l'extérieur ou échappé dans de l'eau, retournez-le à un centre de service avant de l'utiliser.
- Ne tirez ni ne transportez l'aspirateur par le cordon. N'utilisez pas le cordon en guise de poignée. Ne fermez pas une porte sur le cordon ou tirez le cordon sur des coins ou bordures pointus. Ne circulez pas sur le cordon avec l'aspirateur. Tenez le cordon à distance des surfaces chauffantes.
- N'utilisez pas des rallonges ou des prises qui n'ont pas une capacité suffisante pour transporter le courant.
- Mettez l'interrupteur sur arrêt (« OFF ») avant de débrancher.
- Ne débranchez pas l'aspirateur en tirant sur le cordon. Pour débrancher, tenez la fiche et non le cordon.
- Ne manipulez pas la fiche ou l'aspirateur avec les mains mouillées.
- N'insérez rien dans les ouvertures. N'utilisez pas l'aspirateur avec une ouverture bloquée. Les ouvertures doivent être dégagées de poussière, de mousse, de cheveux ou de tout autre chose qui pourrait réduire le passage de l'air.
- Cet aspirateur crée de l'aspiration. Tenez les cheveux, les habits, les doigts et tout autre partie du corps loin des parties mobiles et des ouvertures de l'aspirateur.
- Ne mettez pas l'aspirateur sur les meubles ou les escaliers car le rouleau-brosse peut les abîmer. Placez l'aspirateur sur le plancher avec le manche en position entreposage lors de l'utilisation des accessoires.
- Ne ramassez pas des objets qui brûlent ou fument comme les cigarettes, les allumettes ou les cendres chaudes.
- N'utilisez pas l'aspirateur sans que le sac à poussière et le(s) filtre(s) ne soient en place.
- Les poulies de la courroie peuvent devenir chaudes pendant l'utilisation normale. Pour prévenir des brûlures, évitez de toucher la poulie de la courroie lors de travaux d'entretien de la courroie.
- Portez une attention particulière lorsque vous nettoyez les escaliers.
- N'utilisez pas l'aspirateur pour ramasser des liquides inflammables ou combustibles comme de l'essence. N'utilisez pas l'aspirateur dans les endroits où ces liquides pourraient être présents.
- Entreposez votre aspirateur à l'intérieur dans un endroit sec et frais.
- Maintenez un bon éclairage à l'endroit où vous travaillez.
- Débranchez les appareils électriques avant de les nettoyer avec l'aspirateur.
- Éteindre toujours l'appareil avant de connecter ou de déconnecter le tuyau ou la lance motorisée.
- Tenir la fiche lors du rembobinage du cordon. Ne laissez la fiche fouetter l'air lors du rembobinage.
- Ne pas utiliser l'appareil sans le sac à poussière en place.

CONSERVER CES INSTRUCTIONS

UTILISER L'ASPIRATEUR UNIQUEMENT DANS UN ENVIRONNEMENT DOMESTIQUE

Pour réduire le risque de choc électrique, cet appareil est muni d'une fiche polarisée (une lame est plus large que l'autre). Cette fiche ne peut s'insérer dans une prise polarisée que d'une seule façon. Si la fiche ne s'insère pas dans la prise, retournez la fiche. Si elle ne peut toujours pas s'insérer, faites installer une prise adéquate par un électricien qualifié. Vous ne devez en aucun cas modifier la fiche.

Coupure thermique

Cet aspirateur est muni d'un thermomètre spécial qui protège l'appareil en cas de surchauffe du moteur. Si l'appareil s'arrête subitement, mettez l'interrupteur sur arrêt (O) et débranchez l'aspirateur. Inspectez l'aspirateur pour trouver la raison de la surchauffe. Il faudra peut-être vider le sac à poussière, enlever une obstruction du tuyau ou nettoyer le filtre si ce dernier est encrassé. Après avoir réglé le problème, attendez au moins 30 minutes avant de remettre l'aspirateur en marche. Après 30 minutes, branchez l'aspirateur et mettez l'interrupteur sur (I). Si l'aspirateur ne marche toujours pas, il faut le retourner à un centre de service agréé par Electrolux pour une réparation.

Félicitations! Vous avez choisi Electrolux, la marque la plus courante au monde pour les aspirateurs. Comme pour tous nos appareils, ce design a été créé pour vous aider à faire l'entretien de votre milieu domestique. Vous avez opté pour la meilleure combinaison de style, d'efficacité et d'innovation bénéfique à la santé. Bienvenue à un meilleur monde.

Deux tâches. Une machine.

L'aspirateur Oxygen exécute deux tâches simultanément. D'abord, son moteur est spécifiquement conçu pour créer une circulation d'air maximale et une aspiration très élevée pour le nettoyage. De plus, les conduits d'air à l'intérieur de l'aspirateur Oxygen sont d'une conception aérodynamique. Les pièces sont parfaitement ajustées ce qui contribue à une circulation plus efficace de l'air. Le résultat est une puissance d'aspiration de pointe. Il ne faut pas non plus oublier un avantage agréable de ce type de conception : la fabrication mieux ajustée qui signifie une minimisation du bruit.

En même temps, l'air est admis dans l'aspirateur Oxygen par son évent supérieur. L'air passe ensuite par l'un de nos filtres à air les plus avancés, le filtre lavable HEPA. Ce filtre retient plus de 99 % des particules polluantes, y compris les acariens, pollen, moisissures, allergènes d'animaux familiers, fumée du tabac et les particules gênantes en suspension dans l'air. Afin d'assurer une efficacité maximale, ce filtre s'enlève facilement pour permettre un nettoyage périodique.

Il s'agit de nettoyage et de votre vie.

Donc, comme vous pouvez le voir, une pensée innovatrice importante a été incorporée à cet aspirateur. L'utilisation d'une nouvelle technologie améliore et simplifie le processus de nettoyage. Et cela, rend votre maison plus agréable. Dans ce cas, c'est l'aspirateur le plus sain au monde. En somme, une fois que vous avez ramassé les particules de poussière avec votre aspirateur, vous ne devriez jamais les revoir.

Nous comprenons que chacun apprécie de vivre dans une maison propre. Nous savons comment vous assurer que vous pouvez le faire exceptionnellement bien. En fait, nous avons 80 années d'expérience dans la conception de produits innovateurs pour les résidences des consommateurs. Comme vous allez bientôt le découvrir, nos produits combinent le travail soigné traditionnel aux matériaux avancés, pour produire des aspirateurs durables qui nettoient votre maison rapidement et avec efficacité.

Une invitation.

Voici un autre élément à l'innovation : vous. Notre force la plus grande réside dans notre capacité à comprendre nos clients et à répondre à leurs besoins. La meilleure façon de le faire est de vous écouter. Dites-nous ce que vous pensez de votre nouvel aspirateur. Pourquoi l'aimez-vous? Quelles sont les nouvelles caractéristiques que vous aimeriez voir? Quel est l'accessoire dont vous ne pouvez pas vous passer? Veuillez communiquer avec nous au 1-800-896-9756 ou consultez : electroluxca.com et faites-le-nous savoir.

Donc, qu'attendez-vous? Vous avez déjà ouvert le carton. Allez-y, essayez votre nouvel aspirateur.

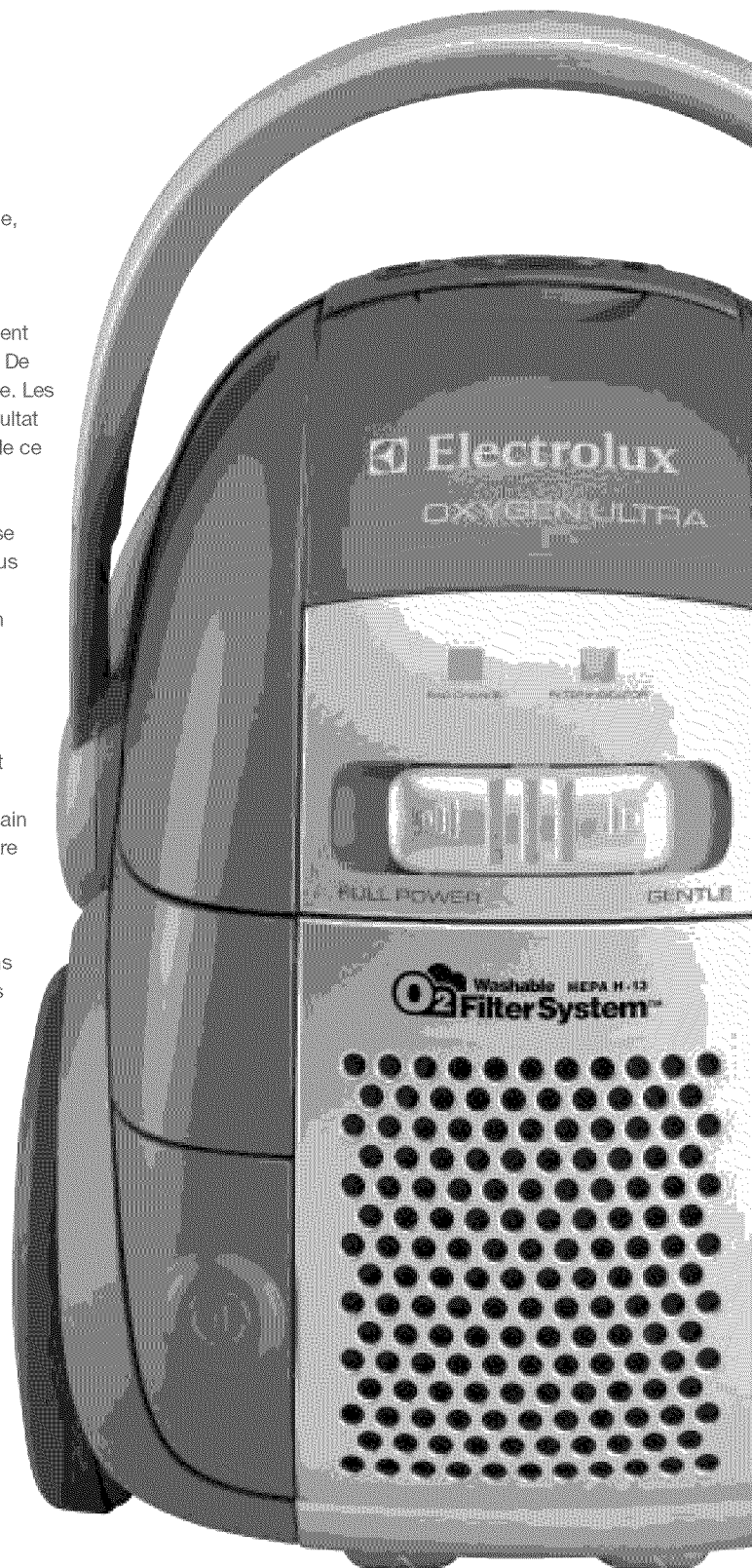

IMPORTANTE MEDIDAS DE PROTECCIÓN

Cuando utilice un aparato eléctrico, se deben tomar algunas precauciones básicas, incluidas las siguientes:

LEA TODAS LAS INSTRUCCIONES ANTES DE UTILIZAR ESTA ASPIRADORA

ADVERTENCIA

Para reducir el riesgo de incendio, descarga eléctrica o lesiones:

- No use la aspiradora a la intemperie ni sobre superficies mojadas.
- No deje la aspiradora cuando esté enchufada. Apague el interruptor de corriente y desenchufe el cordón eléctrico cuando no la esté usando y antes de limpiarla.
- No deje que se use como un juguete. Preste especial atención cuando un niño la usa o cuando un niño está cerca.
- Úsela sólo como lo indica este manual. Úsela sólo con los accesorios recomendados por el fabricante.
- No la use con el cordón o enchufe en mal estado. Si la aspiradora no funciona bien, si ha recibido un golpe, está dañada, si se ha dejado a la intemperie o se ha dejado caer en agua, devuélvala al centro de servicio de reparaciones y partes antes de volver a usarla.
- No la jale ni la lleve del cordón, ni use el cordón como un mango, no cierre puertas sobre el cordón, ni la jale de modo que el cordón roce esquinas o bordes filosos. Al usar la aspiradora no la pase sobre el cordón. Evite la proximidad del cordón a superficies calientes.
- No use cordones eléctricos extra o toma corrientes con menos capacidad de corriente que la necesaria.
- Apague todos los controles antes de desenchufarla.
- No la desenchufe jalando del cordón. Para desenchufarla tome el enchufe, no el cordón.
- No toque el enchufe o la aspiradora con las manos húmedas.
- No coloque ningún objeto en las aberturas. No use la aspiradora si nota que cualquiera de las aberturas está bloqueada; manténgala libre de polvo, pelusa, cabello o cualquier cosa que impida el paso del aire.
- Esta aspiradora crea succión y contiene un cepillo circular giratorio. Mantenga cabello, ropa suelta, dedos y todas las partes del cuerpo alejados de las aberturas y partes móviles.
- No coloque la aspiradora sobre muebles o escalones porque el cepillo circular puede dañarlos. Coloque la aspiradora sobre el piso con el mango en posición para guardar cuando usa los accesorios.
- No aspire nada que se esté quemando o humeando, como cigarrillos, fósforos (cerillos) o cenizas calientes.
- No la use sin la bolsa para polvo o filtro(s) en su lugar.
- Las poleas de la correa pueden calentarse durante el uso normal. Para evitar quemaduras, no toque la polea de la correa cuando cambia la correa de transmisión.
- Tenga cuidado especial al limpiar las escaleras.
- No la use para aspirar líquidos inflamables o combustibles, tales como gasolina, ni la use en áreas donde puede haberlos.
- Guarde su aspiradora bajo techo en un lugar fresco y seco.
- Mantenga bien iluminada su área de trabajo.
- Desconecte los aparatos eléctricos antes de aspirarlos.
- Apague siempre esta aparato antes de conectar o desconectar de la manguera o boquilla motorizada.
- Sujete el enchufe cuando lo esté enrollando en el carrete del cordón. No deje que el enchufe se golpee cuando está enrollando el cordón.
- Nunca la use sin tener instalada la bolsa para el polvo.

GUARDE ESTAS INSTRUCCIONES

SÓLO PARA USO DOMÉSTICO

Para reducir el riesgo de una descarga eléctrica, esta aspiradora cuenta con un enchufe polarizado (uno de los dientes es más ancho que el otro). Este enchufe puede entrar en un toma corriente polarizado de una sola manera. Si el enchufe no entra del todo en el toma corriente, délo vuelta. Si todavía no entra, busque un electricista calificado para que instale el toma corriente correcto. No modifique el enchufe de ninguna manera.

Apagado térmico

Esta aspiradora tiene un termostato especial que la protege en caso que el motor se recaliente. Si la aspiradora se apaga súbitamente, presione el interruptor de corriente a la posición (0) y desenchufe la aspiradora. Revise la aspiradora para encontrar la posible razón del recalentamiento, como puede ser un recipiente para polvo lleno, una manguera bloqueada o un filtro atorado. Si se descubren estas condiciones, arréglelas y espere por lo menos 30 minutos antes de tratar de usar la aspiradora. Después del periodo de 30 minutos, vuelva a enchufar la aspiradora y prenda el interruptor de corriente a la posición (I). Si la aspiradora todavía no funciona, entonces llévela al centro autorizado de servicio de reparaciones y partes de Electrolux para ser reparada.

¡Felicitaciones! Por haber preferido Electrolux, la marca de aspiradora más popular del mundo. Al igual que todos nuestros electrodomésticos, este diseño fue creado para ayudarle a cuidar del medio ambiente de su hogar. Usted ha seleccionado la mejor combinación de estilo, eficiencia e innovación sanitaria. Bienvenido a un mundo mejor.

Dos Tareas. Una máquina.

La aspiradora Oxygen realiza dos tareas de manera simultánea. Primero, su motor ha sido específicamente diseñado para crear una circulación máxima del aire y aspiración potente para limpiar. Además, los conductos del aire dentro de la aspiradora Oxygen han sido concebidos aerodinámicamente. Las piezas ajustan bien, contribuyendo a una circulación más suave del aire. El resultado es la aspiradora potente más moderna. Y este tipo de diseño también tiene otro agradable beneficio secundario: Su construcción más ajustada reduce el ruido a un mínimo.

Asimismo, la Oxygen aspira aire a través de su respiradero superior y luego lo hace pasar por uno de nuestros filtros de aire más modernos, el filtro HEPA lavable. Este filtro atrapa más del 99% de las partículas contaminantes, incluyendo ácaros del polvo, polen, moho, alérgenos de animales domésticos, humo del tabaco y otros irritantes en suspensión en el aire. Para asegurar una máxima eficacia, este filtro puede ser fácilmente extraído para su limpieza periódica.

Se trata de la limpieza. Y de su vida.

Como puede apreciarlo, en una aspiradora de este tipo se han usado ideas innovadoras. Se ha utilizado modernas tecnologías para mejorar y simplificar el proceso de la limpieza. Y esto, a su vez, contribuye a que su hogar sea más agradable. En este caso, es la aspiradora más saludable del mundo. Después de todo, una vez que usted aspira las partículas de polvo, no tendría que verlas nunca más.

Comprendemos que todos apreciamos un hogar limpio. Y nosotros sabemos como asegurárselo excepcionalmente bien. En efecto, tenemos 80 años de experiencia ofreciendo a los consumidores innovaciones que les permitan lograr sus ideales de limpieza. Como pronto lo descubrirá, nuestros productos combinan fabricación tradicional con materiales modernos, creando aspiradoras durables que limpian su hogar rápida y eficientemente.

Una invitación.

Usted también forma parte de esta innovación. Nuestra mayor fortaleza reside en nuestra habilidad de comprender y responder a las necesidades de nuestros consumidores. Y la mejor manera de lograrlo es comunicándose con nosotros. Díganos sus comentarios acerca de su aspiradora nueva. ¿Qué le gusta de ella? ¿Qué características nuevas le gustaría que agregáramos? ¿Cuál de los accesorios es el más indispensable para usted? Póngase en contacto con nosotros llamando al 1.800.896.9756 o visite nuestro sitio web en www.electroluxusa.com y háganoslo saber.

Por lo tanto, ¿qué espera? Ya abrió la caja. Vamos, pruebe su aspiradora nueva.

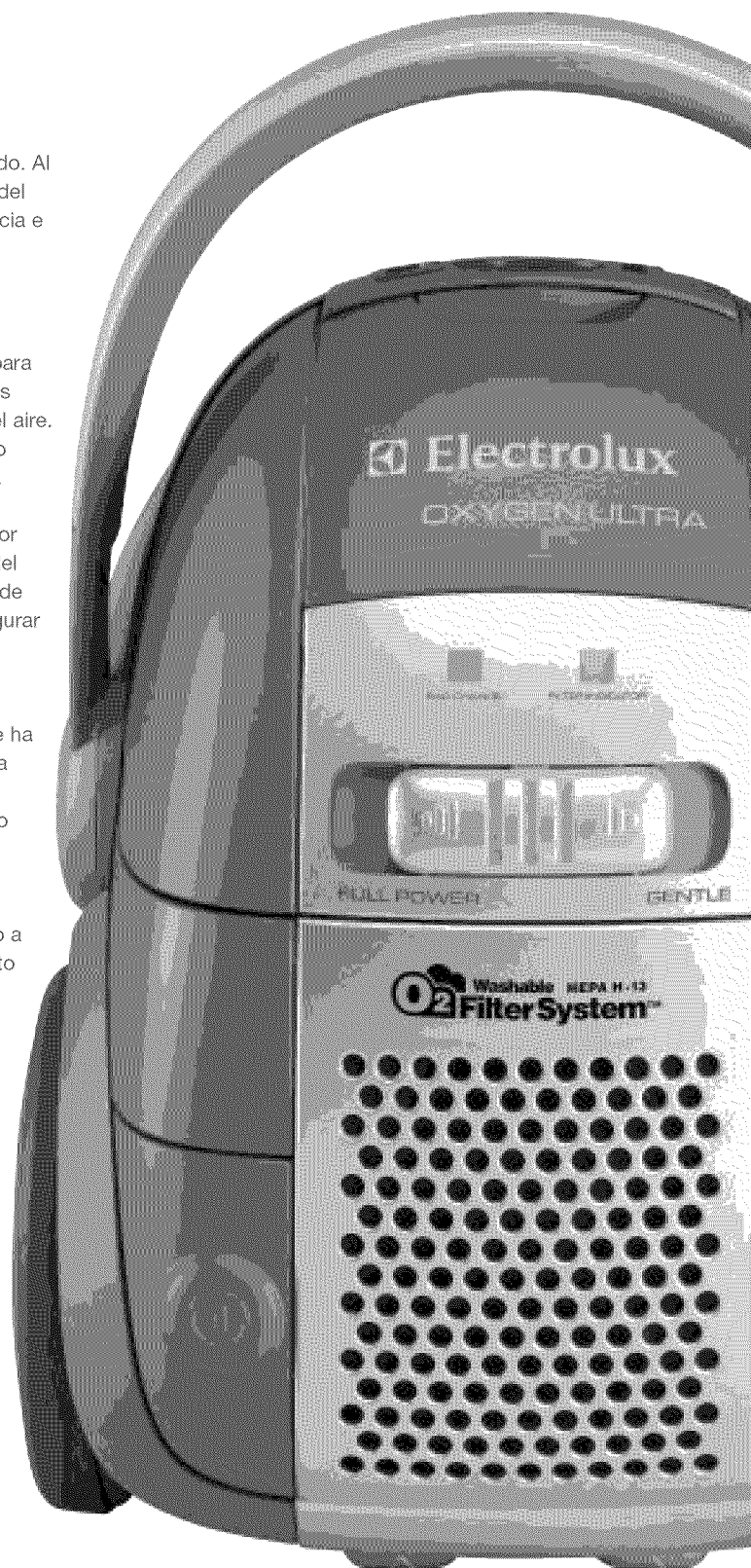

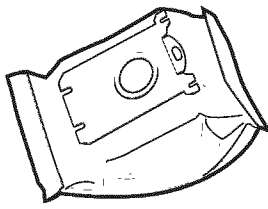

1.

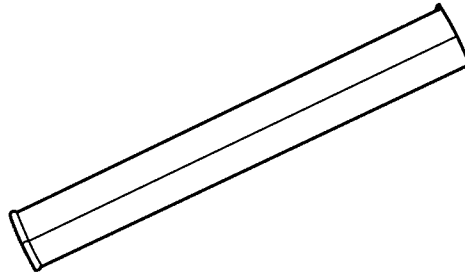

2.

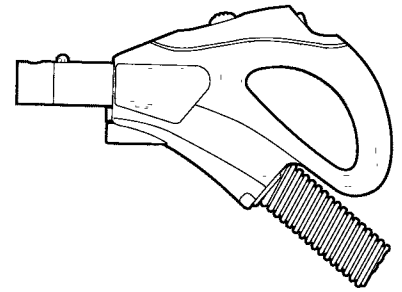

3.

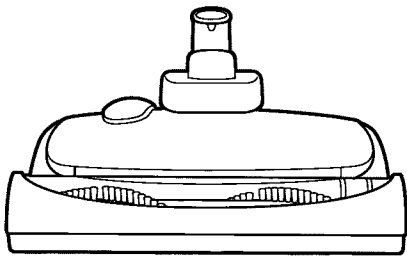

4.

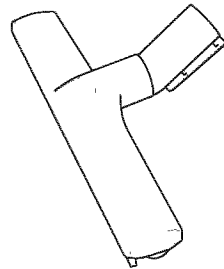

5.

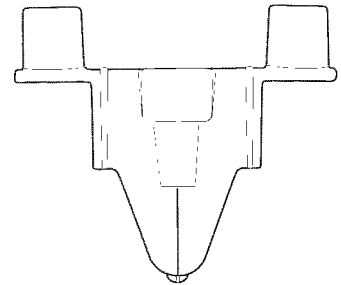

6.

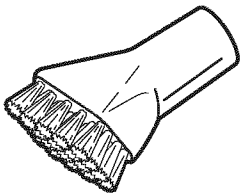

7.

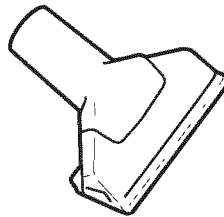

8.

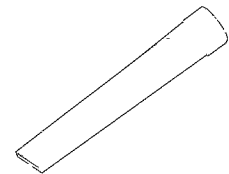

9.

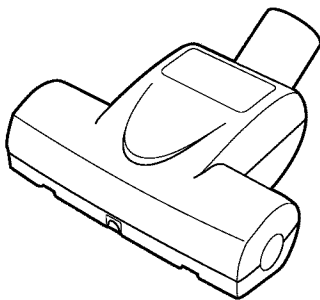

10.

ENGLISH

Thank you for choosing an Electrolux Oxygen vacuum cleaner. These Operating Instructions cover all Oxygen models. This means that with your specific model, some accessories may not be included.

Accessories	8-9
Before starting	10-11
Replacing the dust bag	12-13
Replacing the motor filter	12-13
Cleaning the washable HEPA filter	12-13
Replacing the light bulb	14-15
Replacing a worn belt	14-15
Troubleshooting and consumer information	16-17
Limited Warranty	19-21

Accessories

- | | |
|--|--------------------|
| 1. s-bag™, s-bag™ Classic, s-bag™ Clinic, s-bag™ Anti-odor dust bags | 6. Tool Caddy |
| 2. Integrated wands (2) | 7. Dusting Brush |
| 3. Power Touch Hose | 8. Upholstery Tool |
| 4. Delta Powerhead | 9. Crevice Tool |
| 5. Deluxe floor brush | 10. Turbo Nozzle* |

General Information

The bag may have come dislodged in shipping. Check the bag to insure proper seating before attempting to use the cleaner. Do not operate the cleaner without a dust bag or the filters. Damage may result to the motor (see Dust Bag and Filter).

The cleaner is designed to pick up dirt and dust particles. Avoid picking up hard or sharp objects with the cleaner to avoid bag breakage, hose clogging, or possible motor damage.

*Certain models only

FRANÇAIS

Merci d'avoir choisi l'aspirateur Oxygen d'Electrolux. Ces instructions d'utilisation portent sur l'ensemble des modèles Oxygen. Cela signifie qu'il est possible que certains accessoires ne soient pas fournis pour le modèle que vous avez en votre possession.

Accessoires	8-9
Avant de commencer	10-11
Remplacement du sac à poussière	12-13
Remplacement du filtre du moteur	12-13
Nettoyage du filtre HEPA lavable	12-13
Remplacement de l'ampoule	14-15
Remplacement d'une courroie usée	14-15
Dépannage et information destinée aux consommateurs	16-17
Garantie limitée	19-21

Accessoires

- | | |
|---|-----------------------------------|
| 1. Sac s-bag ^{MC} , sac s-bag ^{MC} Classic, sac s-bag ^{MC} Clinic, sacs à poussière anti-odeur s-bag ^{MC} | 6. Porte-accessoires |
| 2. Rallonges intégrées (2) | 7. Brosse à épousseter |
| 3. Boyau Power Touch | 8. Brosse pour meubles rembourrés |
| 4. Électrobrosse Delta | 9. Outil à coin |
| 5. Brosse à sol lisse de luxe | 10. Turbobrosse |

Généralités

Il se peut que le sac a pu se déplacer lors de l'expédition. Vérifier le sac pour s'assurer qu'il est correctement installé avant d'utiliser l'appareil. Ne pas utiliser l'aspirateur sans un sac à poussière ou les filtres; sinon cela pourrait endommager le moteur (voir Sac à poussière et filtre).

L'aspirateur est conçu pour ramasser de la saleté et des particules de poussière. Ne pas aspirer des objets durs ou comportant des arêtes vives pour éviter d'endommager le sac, d'obstruer le boyau ou même d'endommager le moteur.

*Suivant les modèles

ESPAÑOL

Gracias por elegir una aspiradora Electrolux Oxygen. Este manual de instrucciones cubre todos los modelos Oxygen, con lo que puede que su modelo no incluya algunos accesorios.

Accesorios	8-9
Antes de comenzar	10-11
Reemplazo de la bolsa para el polvo	12-13
Reemplazo del filtro del motor	12-13
Limpieza del filtro HEPA lavable	12-13
Reemplazo del foco	14-15
Reemplazo de una correa gastada	14-15
Localización y solución de averías e información a los consumidores	16-17
Garantía Limitada	19-21

Accesorios

- | | |
|--|-------------------------------------|
| 1. s-bag ^{MR} , s-bag ^{MR} Classic, s-bag ^{MR} Clinic, s-bag ^{MR} bolsas para el polvo contra olores | 6. Compartimiento de los accesorios |
| 2. Tubos integrados (2) | 7. Cepillo para quitar el polvo |
| 3. Manguera 'Power Touch' | 8. Accesorio para tapizados |
| 4. Cabezal motriz Delta | 9. Accesorio rinconero |
| 5. Cepillo para piso Deluxe | 10. Turbobocquilla |

Información General

La bolsa se puede haber desenganchado durante el embarque. Examine la bolsa para asegurarse de que esté bien instalada antes de usar la aspiradora. No haga funcionar la aspiradora sin tener instalada la bolsa para el polvo o los filtros. Se puede dañar el motor (ver Bolsa para el Polvo y Filtro).

La aspiradora ha sido diseñada para recoger suciedad y partículas de polvo. Evite aspirar objetos duros o afilados con la aspiradora a fin de evitar que la bolsa se rompa, que se obstruya la manguera o que posiblemente se dañe el motor.

*Sólo algunos modelos

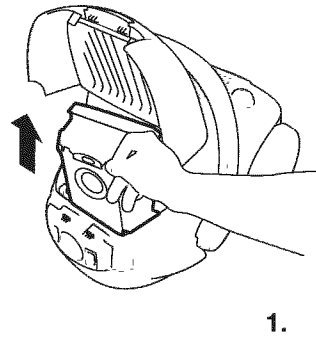

1.

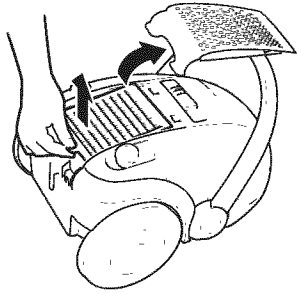

2.

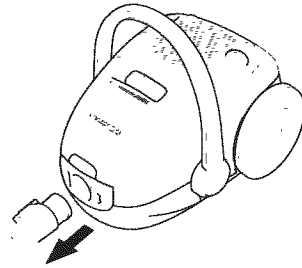

3.

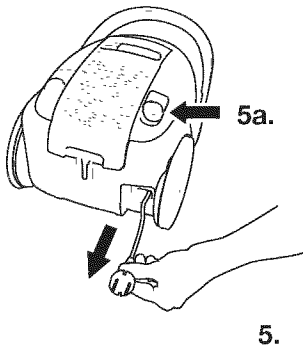

5.

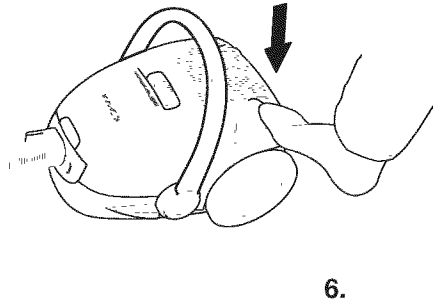

6.

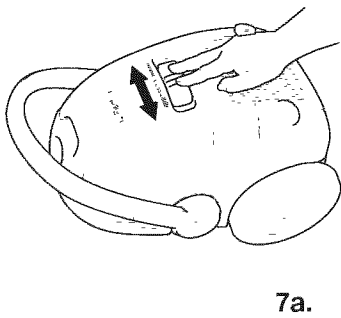

7a.

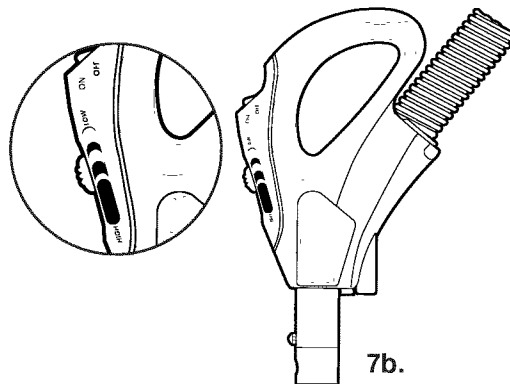

7b.

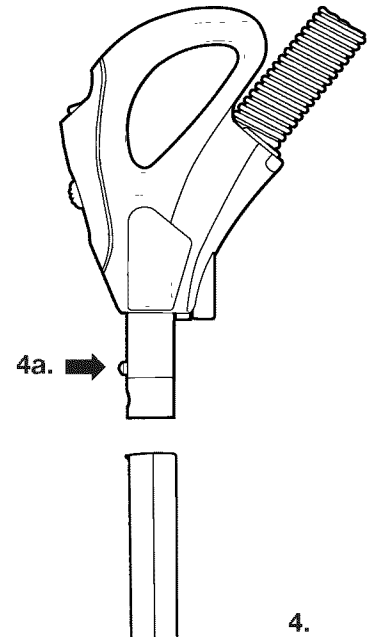

4.

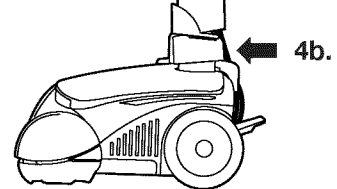
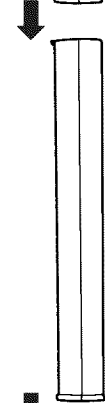
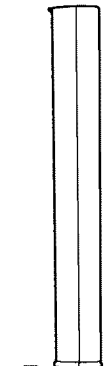

4b.

ENGLISH

BEFORE STARTING

- 1 Check that the Dust Bag is in place.
- 2 Open back lid on machine and check that the motor filter is in place
- 3 Insert the hose until the catch clicks to engage (press the catch to release the hose).
- 4 Attach the handle, wands and powerhead as shown. The handle can be released by pressing the retaining pin (4a) and the wands can be released from the powerhead by stepping on the back of the quick release pedal (4b).
- 5 Pull out the cord and plug it in. Press the foot pedal (5a) to rewind the cord (take hold of the plug to prevent it hitting you).
- 6 Press the On/Off button (ⓘ) with the foot to start the vacuum cleaner.
- 7 Adjust suction power using the suction control on the vacuum cleaner (7a) or the suction control on the hose handle (7b).*

*Certain models only

FRANÇAIS

AVANT DE COMMENCER

- 1 Vérifier que le sac à poussière est en bonne position.
- 2 Ouvrir le capot arrière de l'appareil et vérifier que le filtre du moteur est bien en place.
- 3 Introduire le flexible jusqu'à ce que le cliquet s'enclenche (appuyer sur le cliquet pour dégager le flexible).
- 4 Installer la poignée, les rallonges et l'électro-brosse comme il est illustré. La poignée se libère en appuyant sur le tenon de retenue et les rallonges peuvent être dégagées de l'électrobrosse en appuyant sur l'arrière de la pédale à dégageur rapide.
- 5 Dérouler le câble et le brancher. Appuyer sur la pédale (5a) pour enrouler le câble (tenir la prise pour éviter qu'elle ne vous heurte).
- 6 Appuyer sur la pédale marche/arrêt (ⓘ) avec le pied pour mettre en marche l'aspirateur.
- 7 Régler la puissance d'aspiration en actionnant le variateur de puissance de l'aspirateur (7a) ou à l'aide du réglage de débit d'air sur la poignée du flexible (7b).*

*Suivant les modèles

ESPAÑOL

INTRODUCCIÓN

- 1 Compruebe que la bolsa está colocada correctamente.
- 2 Abra la tapa trasera de la máquina y verifique si está instalado el filtro del motor.
- 3 Introduzca el tubo elástico hasta que el cierre haga un sonido de clic al encajarse (presione sobre el cierre para soltar el tubo elástico).
- 4 Instale la manija, los tubos y el cabezal motriz como se muestra. La manija puede ser desenganchada oprimiendo el pasador de retención (4a) y los tubos pueden desengancharse del cabezal motriz pisando en la parte de atrás del pedal de desenganche rápido (4b).
- 5 Tire del cable y enchúfelo. Pise sobre el pedal destinado (5a) a rebobinar el cable (sujete el enchufe para evitar que le golpee).
- 6 Presione el botón de encendido/apagado (ⓘ) con el pie para encender la aspiradora.
- 7 Ajuste la potencia de succión con el control de potencia de succión en la aspiradora (7a) o en el mango del tubo elástico (7b).*

*Sólo algunos modelos

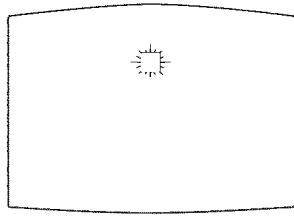

1a.

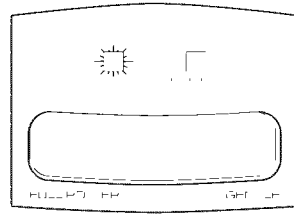

1b.

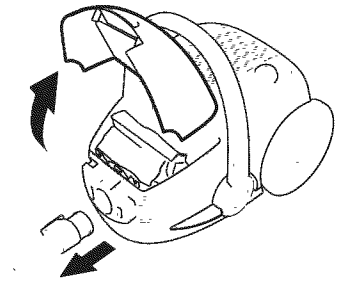

2.

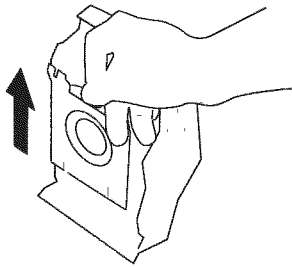

3.

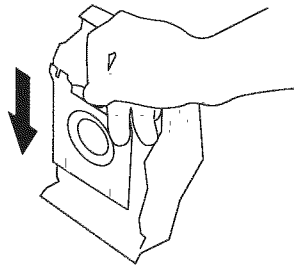

4.

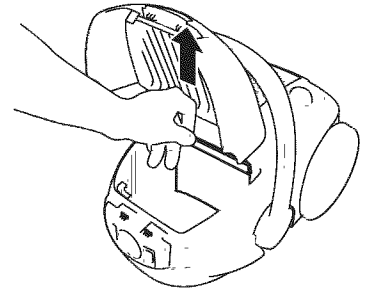

5.

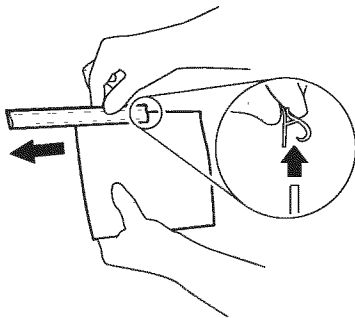

6.

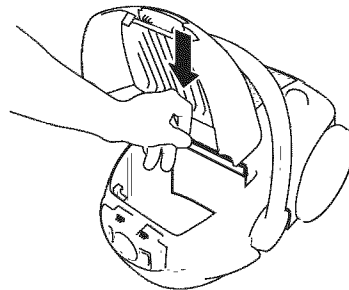

7.

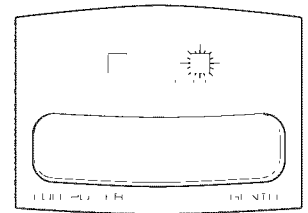

8.

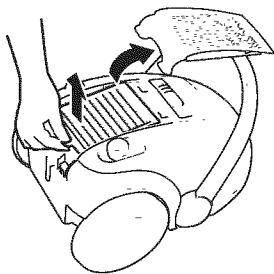

9.

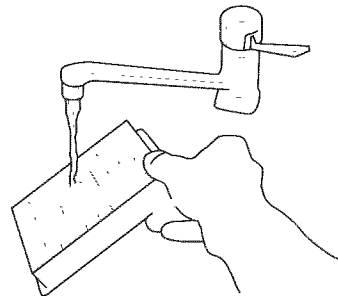

10.

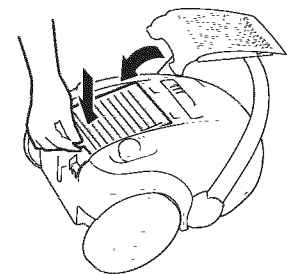

11.

ENGLISH

REPLACING THE DUST BAG

Caution: Turn off the switch and unplug the electrical cord before servicing.

- 1 Replace the dust bag as soon as the indicator window becomes red.
- 2 Remove the hose and open the lid.
- 3 Pull the cardboard holder to remove the dust bag. This automatically closes the dust bag and stops dust from leaking out.
- 4 Insert a new dust bag by pushing the cardboard holder straight down in its tracks. Close the lid.

Note: Replace the dust bag when the indicator is red, even if the bag is not full (it could be obstructed). Also replace after vacuuming carpet cleaning powder. Be sure to use only an original Electrolux s-bag™ Classic, s-bag™ Clinic or an s-bag Anti-odor dust bag.

Replacing the motor filter

- 5 Remove the old filter
- 6 Insert a new filter in the groove.
To make replacement easier, open the container by pressing on it as shown in.
- 7 Replace the filter and close the lid.

Cleaning the washable HEPA filter

- 8 Wash HEPA filter when the indicator lamp comes on* (or for every 5th replacement of the dust bag).
- 9 Open and remove the lid, then remove the filter.
- 10 Rinse the inside (dirty side) of the filter in warm tap water. Tap the filter frame to remove excess water. Repeat four times and allow the filter to dry.

Note: Do not use cleaning agents and avoid touching the delicate filter surface.

- 11 Replace the filter and lid as shown.

*Certain models only

FRANÇAIS

REEMPLACER LE SAC À POUSSIÈRE

Avertir : Mettez l'interrupteur sur arrêt (« OFF ») et débranchez l'appareil lorsque vous ne l'utilisez pas ou avant tout travail de nettoyage ou d'entretien.

- 1 Suivant les modèles, remplacer le sac à poussière dès que la fenêtre de l'indicateur de remplissage devient rouge.
- 2 Retirer le flexible et ouvrir le couvercle.
- 3 Tirer sur la partie cartonnée pour retirer le sac à poussière. Cette opération permet de fermer automatiquement le sac à poussière et empêche la poussière de se diffuser dans l'air.
- 4 Insérer un nouveau sac en poussant la partie cartonnée dans ses glissières. Fermer le couvercle.

Remarque : Remplacer le sac même s'il n'est pas plein (il peut en effet être obstrué). Le remplacer également après avoir utilisé de la poudre de nettoyage pour moquettes. Utiliser exclusivement les sacs à poussière originaux Electrolux (s-bag™ Classic, s-bag™ Clinic ou s-bag™ Anti-odour).

Remplacer le filtre du moteur

- 5 Retirer l'ancien filtre.
- 6 Insérer un nouveau filtre dans la rainure (6a). Pour faciliter la mise en place, ouvrir le porte-filtre en appuyant dessus, comme le montre la figure (6b).
- 7 Remettre en place le filtre et fermer le couvercle.

Nettoyer le filtre de sortie d'air lavable HEPA

- 8 Suivant les modèles, lorsque le voyant s'allume* (ou tous les cinq remplacements du sac à poussière)
- 9 Ouvrir et retirer le couvercle, puis ôter le filtre.
- 10 Rincer l'intérieur (le côté sale) du filtre à l'eau tiède sous le robinet. Tapoter le cadre du filtre pour éliminer l'eau superflue. Répéter l'opération quatre fois et laisser le filtre sécher.

Remarque : Ne pas utiliser de produits de nettoyage et éviter de toucher la surface fragile du filtre.

- 11 Remettre en place le filtre et le couvercle, comme l'illustre la figure.

*Suivant les modèles

ESPAÑOL

CAMBIAR LA BOLSA PARA EL POLVO

Precaución: Apague el interruptor de corriente y desenchufe el cordón eléctrico cuando no la esté usando y antes de limpiarla.

- 1 Cambie la bolsa tan pronto como el indicador de la ventana se ponga en rojo.
- 2 Retire el tubo elástico y abra la tapa.
- 3 Tire del soporte de cartón para retirar la bolsa; de esta manera, la bolsa se sella automáticamente y evita que se filtre el polvo.
- 4 Introduzca una nueva bolsa para el polvo empujando el soporte de cartón hacia abajo hasta el fondo de las guías del compartimento. Cierre la tapa.

Nota: Cambie la bolsa aunque aún no esté llena (podría estar obstruida). Si aspira polvo de limpieza de alfombras también debe cambiar la bolsa. Utilice sólo bolsas originales de Electrolux: s-bag™ Classic, s-bag™ Clinic o s-bag™ Anti-odour.

Cambiar el filtro del motor

- 5 Quite el filtro viejo.
- 6 Introduzca uno nuevo en las guías (6a). Para facilitar la sustitución, abra el compartimento presionando sobre el mismo tal como se muestra en (6b).
- 7 Cambie el filtro y cierre la tapa.

Limpieza del filtro lavable HEPA

- 8 Cuando la luz del indicador se ilumine* (o cuando haya cambiado la bolsa por 5ª vez)
- 9 Abra la puerta y retírela, y quite el filtro a continuación.
- 10 Ponga el interior (lado sucio) del filtro debajo de agua co-rriente caliente. Golpee ligeramente el marco del filtro para retirar el exceso de agua. Repita cuatro veces el mismo procedimiento y deje que se seque el filtro.

Nota: no utilice ningún producto de limpieza y evite tocar la superficie delicada del filtro.

- 11 Cambie el filtro y cierre la tapa.

*Sólo algunos modelos

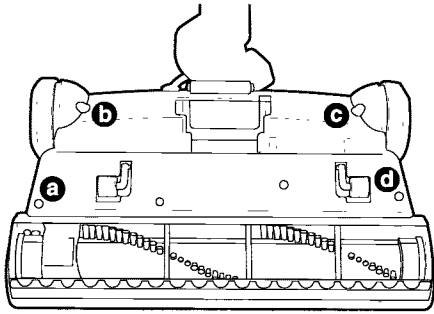

1.

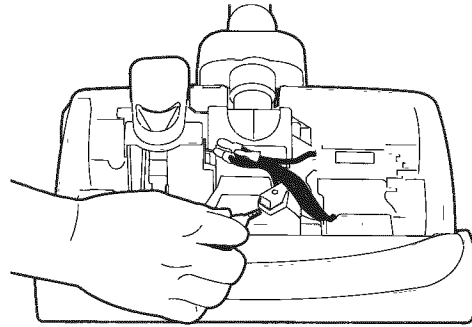

2.

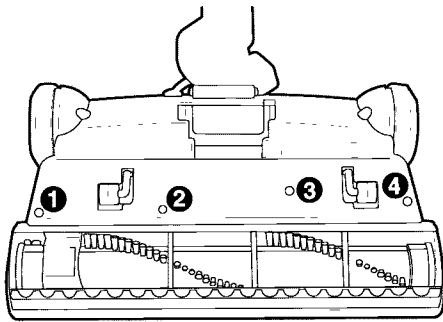

3.

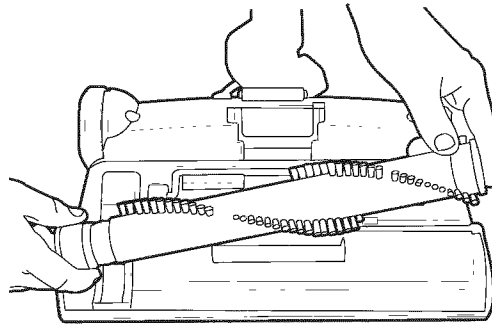

4.

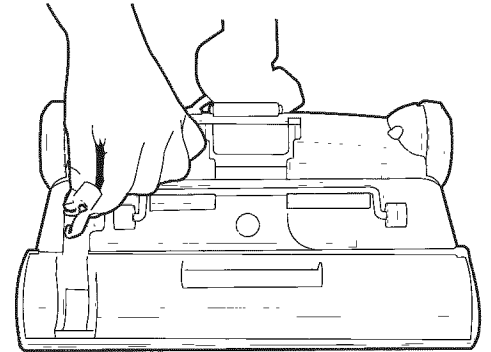

5.

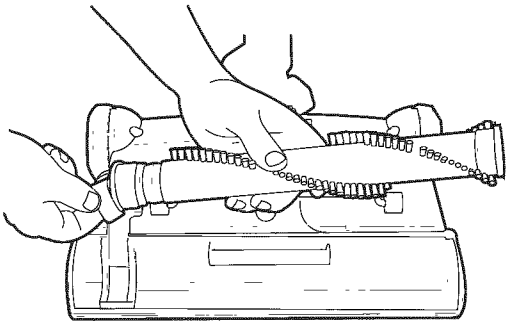

6.

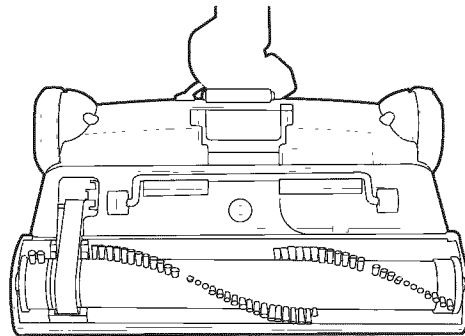

7.

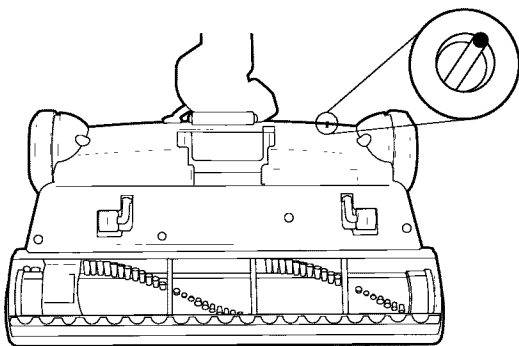

9.

ENGLISH

REPLACING THE BULB AND BELT

Caution: Disconnect power cord and wands from electrical hose before replacing belt or bulb. Belt pulleys can become hot during normal use. To prevent burns, avoid touching the belt pulley when servicing the drive belt.

How to replace light bulb

- 1 Flip power head over onto its top.
- 2 Remove the four screws marked by letters A,B,C,D in the illustration above (see figure 1).
- 3 Flip power head back over.
- 4 Lift cover up to find light bulb inside.
- 5 Grasp light bulb and pull out of socket.
- 6 Push new light bulb into socket (see figure 2).
- 7 Reinstall cover on base and replace the four screws.

Use GENUINE ELECTROLUX replacement bulb.

How to replace worn belt

- 1 Flip power head over onto its top.
- 2 Remove the four screws marked by numbers 1,2,3,4 in the illustration above (see figure 3).
- 3 Lift base plate up to find belt and brush roll inside.
- 4 Lift out brush roll and remove old belt (see figure 4).
- 5 Place new belt around brush roll pulley (see figure 5).
- 6 Place other end of belt around brush roll (see figure 6).
- 7 Place brush roll back into base (see figure 7).
- 8 Reinstall cover and place the four screws.

Use GENUINE ELECTROLUX replacement belt.

How to Reset Circuit Breaker

- 9 If brushroll is stalled, an automatic circuit breaker will shut off power to the brushroll. In this event, clear the obstruction and reset by pushing the circuit breaker button on the rear of the motorized nozzle. Caution - brushroll will start turning immediately.

FRANÇAIS

REMPACEMENT DE L'AMPOULE ET DE LA COURROIE

Attention : Débrancher l'appareil et les rallonges du boyau électrique avant de remplacer la courroie ou l'ampoule. Les poulies de la courroie peuvent être chaudes à la suite d'une utilisation normale. Pour éviter de se brûler, ne pas toucher les poulies de la courroie lors de la manipulation de la courroie.

Remplacement de l'ampoule

- 1 Retourner l'électrobrosse.
- 2 Retirer les quatre vis portant les lettres A, B, C, D d'après l'illustration ci-dessus (voir figure 1).
- 3 Remettre l'électrobrosse à l'endroit.
- 4 Relever le capot pour avoir accès à l'ampoule.
- 5 Saisir l'ampoule et la tirer hors de sa douille.
- 6 Mettre une ampoule neuve dans la douille (voir figure 2).
- 7 Remettre le capot sur la base, puis les quatre vis.

Utiliser une ampoule de rechange ELECTROLUX Véritable (authentique).

Remplacement de la courroie usée

- 1 Retourner l'électrobrosse.
- 2 Retirer les quatre vis portant les numéros 1, 2, 3, 4 d'après l'illustration ci-dessus (voir figure 3).
- 3 Soulever la plaque de la base pour avoir accès à la courroie et au rouleau-brosse.
- 4 Relever le rouleau-brosse et retirer l'ancienne courroie
- 5 Mettre la courroie neuve sur la poulie du moteur (voir figure 5).
- 6 Mettre l'autre extrémité de la courroie sur le rouleau-brosse (voir figure 6).
- 7 Remettre le rouleau-brosse dans la base (voir figure 7).
- 8 Remonter le capot sur la base et remettre les quatre vis.

Utiliser une courroie de rechange ELECTROLUX AUTHENTIQUE.

Réencclenchement du disjoncteur

- 9 Si le rouleau-brosse a calé, un disjoncteur automatique coupe le courant alimentant le rouleau-brosse. Dans ce cas, dégagez toute obstruction et réarmez l'appareil en appuyant sur le bouton du disjoncteur à l'arrière de l'électrobrosse. Attention – le rouleau-brosse se mettra à tourner immédiatement.

ESPAÑOL

REEMPLAZO DEL FOCO Y DE LA CORREA

Atención: Desenchufe el cordón y los tubos de la manguera eléctrica antes de reemplazar la correa o el foco. Las poleas de las correas pueden calentarse durante el uso normal. A fin de evitar quemaduras, evite tocar la polea de la correa cuando esté reparando la correa motriz.

Como reemplazar el foco

- 1 Invierta la cabeza motriz y colóquela sobre la parte superior.
- 2 Retire los cuatro tornillos marcados con las letras A,B,C,D en la ilustración anterior (ver figura 1).
- 3 Coloque la cabeza motriz en posición correcta.
- 4 Levante la tapa para encontrar el foco en su interior.
- 5 Sujete el foco y tire de él para sacarlo del casquillo.
- 6 Inserte el foco nuevo en el casquillo (ver figura 2).
- 7 Vuelva a colocar la tapa en la base y reinstale los cuatro tornillos.

Use el foco de repuesto ELECTROLUX AUTÉNTICO.

Como reemplazar una correa gastada

- 1 Invierta la cabeza motriz y colóquela sobre la parte superior.
- 2 Retire los cuatro tornillos marcados con los números 1,2,3,4 en la ilustración anterior (ver figura 3).
- 3 Levante la placa de base para encontrar la correa y el cepillo cilíndrico en su interior.
- 4 Levante y saque el cepillo rotativo para retirar la correa antigua (ver figura 4).
- 5 Coloque la nueva correa alrededor de la polea del cepillo rotativo (ver figura 5).
- 6 Coloque el otro extremo de la correa alrededor del rodillo del cepillo rotativo (ver figura 6).
- 7 Vuelva a colocar el cepillo rotativo en la base (ver figura 7).
- 8 Reinstale la placa de base y los cuatro tornillos.

Use la correa de repuesto ELECTROLUX AUTÉNTICA.

Como reponer el disyuntor

- 9 Si se detiene el cepillo rotativo un disyuntor automático corta la energía eléctrica hacia el cepillo. En tal caso, despeje la obstrucción y vuelva a reponer oprimiendo el botón del disyuntor situado en la parte trasera de la boquilla motorizada. Atención – el cepillo rotativo comenzará a girar inmediatamente.

 **Electrolux**

OXYGENULTRA

WASH CHARGE

FILTER INDICATOR

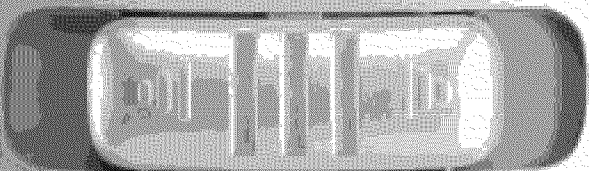

FULL POWER

GENTLE

 Washable HEPA H-13
Filter System™

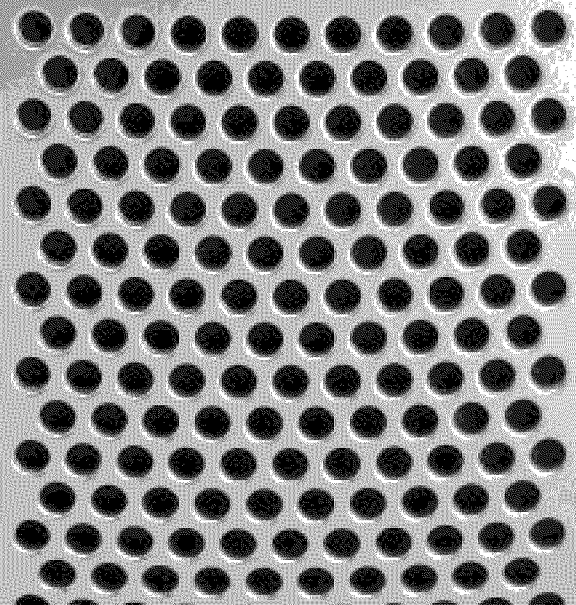

ENGLISH

TROUBLESHOOTING AND CONSUMER INFORMATION

Troubleshooting

The vacuum cleaner does not start

- 1 Check that the cord is connected to the outlet.
- 2 Check that the plug and cord are not damaged.
- 3 Check for a blown fuse.

The vacuum cleaner stops

- 1 Check whether the dust bag is full. If so, replace it with a new one.
- 2 Is the nozzle, tube or hose blocked?
- 3 Are the filters blocked?

Water has entered the vacuum cleaner

It will be necessary to replace the motor at an authorized Electrolux service center. Damage to the motor caused by the penetration of water is not covered by the warranty.

Consumer information

Electrolux declines all responsibility for all damages arising from any improper use of the appliance or in cases of tampering with the appliance.

This product is designed with the environment in mind. All plastic parts are marked for recycling purposes. For details see our web site:

www.electrolux.com

If you can't find dustbags or accessories for your Electrolux vacuum cleaner, please visit our website at www.electroluxusa.com (USA), www.electroluxca.com (Canada) or call **1 800 896-9756**.

FRANCAIS

GESTION DES PANNES ET INFORMATIONS CONSOMMATEUR

Gestion des pannes

L'aspirateur ne se met pas en marche, vérifier que :

- 1 Le câble est branché.
- 2 La prise et le câble ne sont pas abîmés.
- 3 Aucun fusible n'a sauté.

L'aspirateur s'arrête, vérifier que :

- 1 Le sac à poussière s-bag™ n'est pas plein. Si c'est le cas, le remplacer par un sac à poussière neuf.
- 2 Le suceur, le tube ou le flexible ne sont pas obstrués.
- 3 Les filtres sont propres.

De l'eau a été aspirée

Il sera nécessaire de remplacer le moteur auprès d'un Centre Service Agréé Electrolux. La détérioration du moteur provoquée par la pénétration d'eau n'est pas prise en charge par la garantie.

Informations consommateur

Electrolux décline toute responsabilité concernant tous les dommages découlant d'une mauvaise utilisation de l'appareil ou en cas de modification de l'appareil.

Ce Produit est conçu dans le plein respect de l'environnement. Toutes les pièces en plastique sont marquées pour faciliter leur recyclage. Pour plus de détails, visiter notre site Internet : www.electrolux.com.

Si vous avez des commentaires ou des remarques à propos de votre aspirateur, si vous rencontrez des difficultés pour l'achat des sacs à poussière ou des filtres, ou si vous souhaitez connaître l'adresse du Centre Service Agréé le plus proche de votre domicile, n'hésitez pas à nous contacter au **1 800 896-9756**. Vous pouvez également nous contacter par e-mail à l'adresse www.electroluxca.com.

ESPAÑOL

SOLUCIÓN DE PROBLEMAS E INFORMACIÓN AL CONSUMIDOR

Solución de problemas

La aspiradora no se pone en funcionamiento

- 1 Compruebe si el cable de alimentación está enchufado a la toma de corriente.
- 2 Compruebe que el enchufe y los cables no están dañados.
- 3 Compruebe si se ha fundido algún fusible.

La aspiradora deja de funcionar

- 1 Compruebe si está llena la bolsa de polvo s-bag™. Si es así, cambie la bolsa.
- 2 ¿Se han atascado la boquilla, el tubo o el tubo elástico?
- 3 ¿Están los filtros bloqueados?

Ha entrado agua en la aspiradora

Será necesario cambiar el motor en un centro de servicio técnico Electrolux. La garantía no cubre los daños ocasionados al motor por la entrada de agua.

Información al consumidor

Electrolux no se hace responsable de los daños que se puedan producir por el uso incorrecto o manipulación indebida del aparato.

Este producto está diseñado pensando en el medio ambiente. Todas las piezas de plástico están marcadas para su reciclaje. Para obtener más detalles consulte nuestro sitio web: www.electrolux.com

Si desea hacer algún comentario acerca de esta aspiradora o de las instrucciones de uso póngase en contacto con nosotros por correo electrónico en: floorcare@electroluxusa.com



THE ELECTROLUX LIMITED WARRANTY

Your Electrolux cleaner is warranted to be free from all defects in material and workmanship in normal household use for a period of two years. The warranty is granted only to the original purchaser and members of his or her immediate household. The warranty is subject to the following provisions.

This warranty does not cover parts of the cleaner that require replacement under normal use, such as disposable dust bags, fans, filters, drive belts, light bulbs, brush roll bristles, impellers and cleaning. Any damages or malfunctions caused by negligence, abuse, or use not in accordance with the Owner's Guide are not covered by this warranty. Likewise, any defects or damages caused by unauthorized service or the use of other than Genuine Electrolux parts is not covered.

Electrolux will, at its option, repair or replace a defective cleaner or cleaner part that is covered by this warranty. As a matter of warranty policy, Electrolux will not refund the consumer's purchase price.

To register your warranty, please visit www.electroluxusa.com (USA), www.electroluxca.com (Canada) or fill out and return the attached warranty registration card.

To obtain warranty service you must return the defective cleaner or cleaner parts along with proof of purchase to any Electrolux Authorized Warranty Station. For the location of the nearest Electrolux Authorized Warranty Station or for service information in the United States or Canada, please telephone toll free:

1-800-896-9756

You may also visit us online at
www.electroluxusa.com (USA) or
www.electroluxca.com (Canada)

FURTHER LIMITATIONS AND EXCLUSIONS ARE AS FOLLOWS

Any warranty that may be implied in connection with your purchase or use of the cleaner, including any warranty of Merchantability or any warranty for Fitness For A Particular Purpose is limited to the duration of this warranty. Some states do not allow limitations on how long an implied warranty lasts, so the above limitations may not apply to you.

Your relief for the breach of this warranty is limited to the relief expressly provided above. In no event shall Electrolux be liable for any consequential or incidental damages you may incur in connection with your purchase or use of the cleaner. Some states do not allow the exclusion or limitation of incidental or consequential damages, so the above limitation or exclusion may not apply to you.

This warranty gives you specific legal rights. You may also have other rights which vary by state.

REGISTRATION

Please register your new Electrolux product electronically at www.electroluxusa.com (USA) or www.electroluxca.com (Canada). You may also use the postage paid card attached. Registering your new Electrolux product entitles you to the most up-to-date Electrolux product warranty and promotion information. In return, you will receive a free, no obligation, six month VacCare subscription including five s-bag™ dust bags and a HEPA filter (please allow six weeks for delivery). Be sure to check the approval to send box on the attached registration card or online to receive your free subscription items.

LA GARANTIE LIMITÉE ELECTROLUX

Votre aspirateur Electrolux est garanti exempt de tout vice de matière et de fabrication lors d'une utilisation domestique normale pendant une période de deux ans. La garantie est accordée à l'acheteur initial seulement et aux membres immédiats de son foyer. La garantie est soumise aux conditions suivantes.

Cette garantie ne couvre pas les pièces de l'aspirateur devant être remplacées après un usage normal, comme sacs à poussière, ventilateur, filtres, courroies, ampoules, fibres de rouleau-brosse, turbine et nettoyage. Tout dommage ou défaut de fonctionnement découlant d'une négligence, d'un mauvais traitement ou d'un emploi non conforme avec le guide du propriétaire, ne sont pas couverts par cette garantie. De même, tous dommages ou défauts causés par un entretien non autorisé ou l'utilisation de pièces autres que des pièces Electrolux authentiques ne sont pas couverts.

Electrolux réparera ou remplacera à son gré un aspirateur ou une pièce de l'aspirateur qui serait défectueux et qui est couvert par la présente garantie. En vertu de la politique de garantie, Electrolux ne remboursera pas le prix d'achat au consommateur.

Pour enregistrer votre garantie veuillez consulter www.electroluxca.com ou remplir et retourner la carte d'enregistrement de la garantie ci-jointe.

Pour obtenir le service après-vente de garantie, il faut retourner l'aspirateur ou les pièces s'ils sont défectueux, en les accompagnant de la preuve d'achat, à n'importe quel centre de service après-vente agréé de garantie Electrolux. Pour le centre de service après-vente agréé de garantie Electrolux le plus proche de chez vous ou des renseignements sur le service après-vente, composez sans frais le:

1-800-896-9756

Vous pouvez aussi nous consulter sur :

www.electroluxca.com

D'AUTRES RESTRICTIONS ET EXCLUSIONS

Toute garantie qui peut être implicite relativement à l'achat ou à l'utilisation de cet aspirateur, incluant toute garantie de qualité marchande ou d'aptitude à effectuer une tâche particulière, est limitée à la durée de cette garantie. Certains états/provinces ne permettant pas de restrictions quant à la durée d'une garantie implicite, les restrictions ci-dessus peuvent ne pas s'appliquer.

Votre recours en cas de non-respect de cette garantie est limité à celui mentionné ci-dessus. Electrolux ne peut en aucun cas être tenue responsable de tout dommage direct ou fortuit résultant de l'achat ou de l'utilisation de cet aspirateur. Certains états/provinces ne permettant pas l'exclusion ou les restrictions de dommages indirects ou fortuits, les restrictions ci-dessus peuvent ne pas s'appliquer.

Cette garantie donne droit à des recours légaux spécifiques et est également susceptible d'accorder d'autres droits variant d'un état/d'une province à l'autre.

RECEVEZ DES ACCESSOIRES GRATUITS EN ENREGISTRANT VOTRE APPAREIL ELECTROLUX

Enregistrez votre appareil Electrolux sur www.electroluxca.com ou en utilisant la carte affranchie ci-jointe et recevez un abonnement gratuit de six mois avec VacCare, sans obligation, ainsi les sacs et filtres dont vous aurez besoin seront livrés à votre porte. C'est-à-dire cinq sacs à poussière s-bag^{MC} Classic et un filtre HEPA H12. Tous les accessoires dont vous aurez besoin pour les six prochains mois pour un nettoyage sans ennui. Et en enregistrant votre appareil Electrolux, vous avez droit à l'information promotionnelle et à une garantie de produits Electrolux les plus récentes. Assurez-vous de bien cocher la case d'approbation sur la carte d'enregistrement ci-jointe ou sur celle électronique pour recevoir vos articles d'abonnement gratuits.

LA GARANTÍA LIMITADA DE ELECTROLUX

Su aspiradora Electrolux está garantizada contra todos los defectos de material y fabricación durante uso normal en el hogar por un período de dos años. La garantía es otorgada solamente al comprador original y a los miembros de su hogar. La garantía está sujeta a las siguientes estipulaciones.

Esta garantía no cubre aquellas piezas de la aspiradora que necesitan ser reemplazadas bajo uso normal, tal como bolsas para el polvo desechables, ventiladores, filtros, correas motrices, focos, escobilla, cerdas del cepillo rotativo, impulsores y limpieza. Esta garantía no cubre ningún daño o malfuncionamiento causado por negligencia, abuso o uso que no esté de acuerdo con el Manual del Usuario. Asimismo, no se cubre ningún defecto o daño causado por reparaciones no autorizadas o por el uso de otros repuestos que no sean repuestos Electrolux auténticos.

Electrolux a su opción, reparará o reemplazará una aspiradora o una pieza defectuosa que esté cubierta bajo esta garantía. En cumplimiento de la política de la garantía, Electrolux no reembolsará al consumidor el precio de compra.

Para registrar su garantía, por favor visite www.electroluxusa.com o complete y devuelva la tarjeta de registro de la garantía que se adjunta.

Para obtener servicio bajo la garantía usted debe devolver la aspiradora o piezas defectuosas junto con el comprobante de compra a cualquier Centro de Garantía Autorizado de Electrolux o para información sobre servicio en los Estados Unidos o Canadá, por favor llame gratuitamente al:

1-800-896-9756

También puede visitar nuestro sitio web en
www.electroluxusa.com

LAS SIGUIENTES SON OTRAS LIMITACIONES Y EXCLUSIONES ADICIONALES

Cualquier garantía implícita relacionada con su compra o uso de la aspiradora, incluyendo cualquier garantía de comercialidad o cualquier garantía de aptitud para un propósito determinado se limita a la duración de esta garantía. En algunos estados no se permiten limitaciones a la duración de las garantías implícitas, por lo tanto las limitaciones anteriores pueden no aplicarse en su caso.

Su compensación por el incumplimiento de esta garantía se limita a la compensación descrita anteriormente. Bajo ninguna circunstancia Electrolux será responsable por ningún daño consecuente o incidental que usted pueda sufrir debido a la compra o uso de esta aspiradora. En algunos estados no se permite la exclusión o limitación de daños consecuentes o incidentales, por lo tanto la limitación o exclusión anterior puede no aplicarse en su caso.

Esta garantía le otorga derechos legales específicos. Usted además puede tener otros derechos que varían de un estado a otro.

RECIBA ACCESORIOS GRATIS REGISTRANDO SU ASPIRADORA ELECTROLUX

Registre su aspiradora Electrolux en el sitio web www.electroluxusa.com o use la tarjeta con franqueo pagado que se adjunta y reciba una suscripción gratis, sin ninguna obligación, durante seis meses a VacCare, que entregará las bolsas y filtros que necesite a su domicilio. Es decir cinco bolsas para el polvo s-bagMR Classic y un filtro HEPA H12 – todos los accesorios que necesita para usar su aspiradora sin ningún problema durante seis meses. Y al registrar su producto usted tiene derecho a la garantía del producto Electrolux y a la información más reciente sobre promociones. Asegúrese de marcar la casilla de aprobación en la tarjeta de registro adjunta o hágalo electrónicamente para recibir su artículos gratis de suscripción.

73349

©2003 White Consolidated, Ltd.

Printed in U.S.A.

