



Product Manual  
Manuel d'utilisation  
Manual del producto

RFA-590

**Wire Break Locator**

**Détecteur de rupture de fil**

**Localizador de rotura de cable**

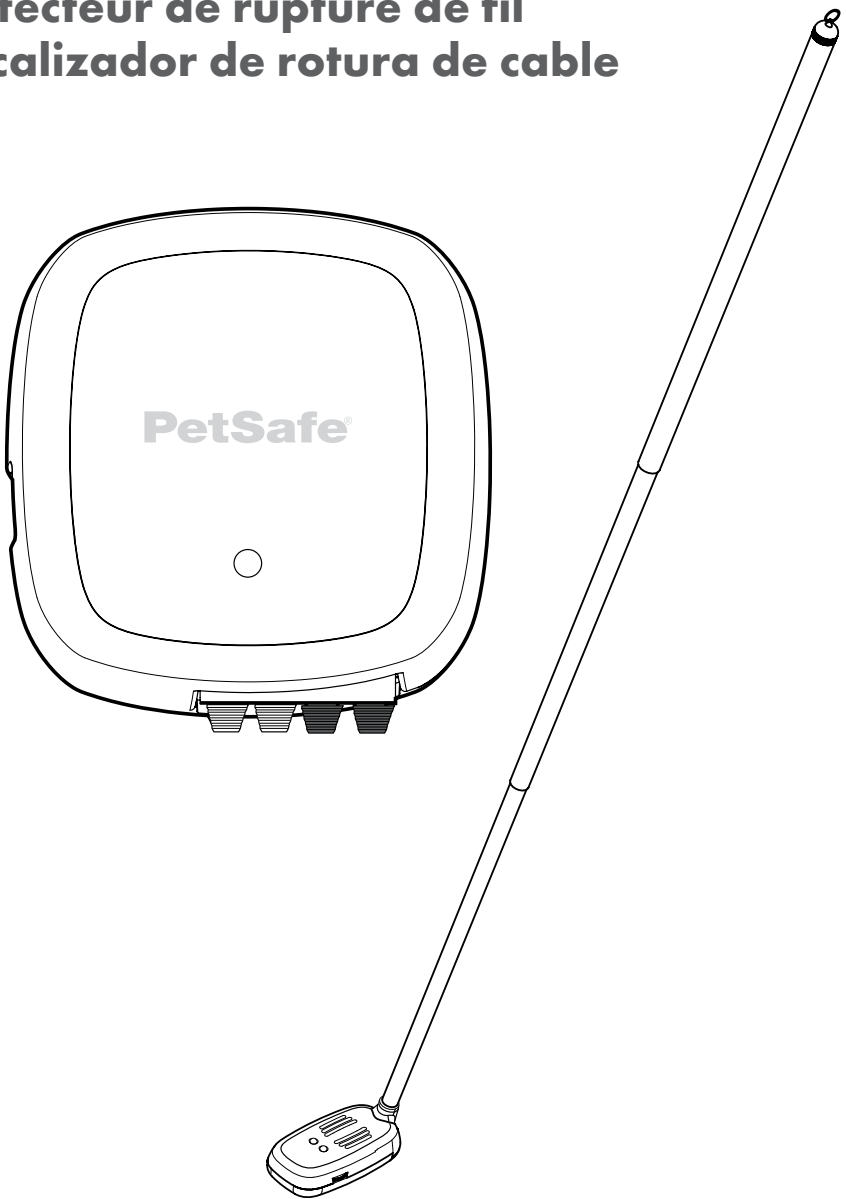

Please read this entire Product Manual before beginning  
Veuillez lire ce manuel d'utilisation dans son intégralité avant de commencer  
Por favor, lea detenidamente este manual del producto antes de empezar

## Welcome

You and your pet were made for each other. Our aim is to help you have the best companionship and the most memorable moments together. The Wire Break Locator is designed to easily help you locate any wire breaks in your in-ground containment system.

We know that safe pets make happy owners. Before getting started, take a moment to read through the important safety information. If you have any questions, please do not hesitate to contact us.

Hereinafter Radio Systems Corporation, Radio Systems PetSafe Europe Ltd., Radio Systems Australia Pty Ltd. and any other affiliate or brand of Radio Systems Corporation may be referred to collectively as "We" or "Us."

## Important Safety Information

Explanation of attention words and symbols used in this Product Manual



This is the safety alert symbol. It is used to alert you to potential personal injury hazards. Obey all safety messages that follow this symbol to avoid possible injury or death.

### **⚠ WARNING**

**WARNING** indicates a hazardous situation which, if not avoided, could result in death or serious injury.

### **⚠ CAUTION**

**CAUTION**, used with the safety alert symbol, indicates a hazardous situation which, if not avoided, could result in minor or moderate injury.

### **NOTICE**

**NOTICE** is used to address practices not related to personal injury.

### **⚠ WARNING**

- Underground cables can carry high voltage. Have all underground cables marked before you dig to repair or bury your wire. In most areas this is a free service. Avoid these cables when you dig.
- Follow all safety instructions for your power tools. Be sure to always wear your safety goggles.
- Do not install, connect, or remove your system during a lightning storm. If the storm is close enough for you to hear thunder, it is close enough to create hazardous surges.
- Risk of electric shock. Use the transmitter indoors in a dry location only.

### **⚠ CAUTION**

- Risk of injury. Wire on top of the ground may be a trip hazard. Use care in how you place your wires.
- Watch where you are walking. Stakes driven into the ground can create obstacles that could cause you to trip.
- Laceration is possible from sharp edges if the telescoping handle becomes broken.
- This product is not a toy. Keep it away from the reach of children.

### **NOTICE**

- Connect power to the wire break location transmitter using the supplied 12VAC power adaptor. Damage to the transmitter will occur if an improper adaptor is used.
- It is not recommended to use rechargeable batteries. Battery life would be very short with a rechargeable battery.
- Do not mix old and new batteries.
- Do not mix standard, alkaline or rechargeable batteries.
- Exhausted batteries should be removed immediately. Do not dispose of batteries with household waste.

## What's Covered

How It Works.....	4
When to Use the Wire Break Locator.....	4
Common Locations of Wire Breaks.....	4
Before You Begin.....	4
Prepare the Transmitter.....	5
Prepare the Stakes.....	5
Ground the Stakes.....	5
Prepare the Locator.....	6
Using the Locator.....	6
Find the Wire Break.....	7
Repair the Wire Break.....	8
Reconnect the Wires.....	9
Test the Fence System.....	9
Terms of Use and Limitation of Liability.....	10
Compliance.....	10
Important Recycling Advice.....	11
Warranty.....	11

## In the Box

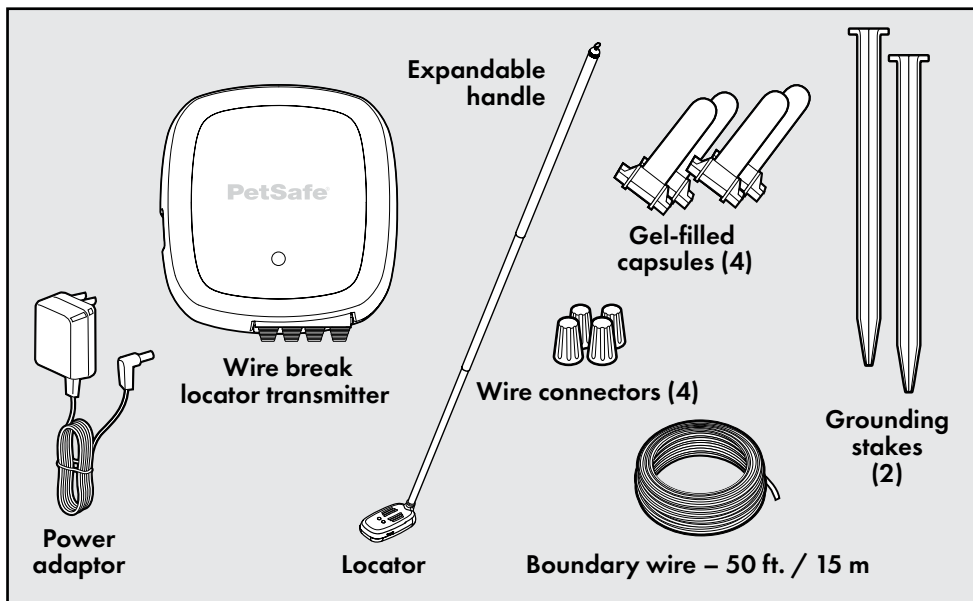

## Required Components (Not Included)

- 2 AAA batteries for the locator
- We do not recommend using rechargeable batteries—the lights may not work

## You May Also Need

- Additional boundary wire (Part #RFA-1)
- Pliers
- Tape measure
- Wire stripping pliers
- Shovel or lawn edger
- Hammer
- Additional gel-filled capsules and wire connectors (Part #RFA-366)

For help with setup and training, please visit [www.petsafe.com](http://www.petsafe.com).

## How It Works

The Wire Break Locator is designed to find complete breaks in your boundary wire. It is not designed to detect partial wire breaks.

The transmitter sends 2 unique signals to the boundary wires that are connected to it. One boundary wire receives a continuous low frequency signal and the other boundary wire receives an intermittent high signal.

A portable locator is used to hear these signals as tones. A break in the wire is detected when the tones change or disappear. The red and green lights on the locator visually assist you with determining which tone you are hearing, even if the environment is noisy. The green light indicates the continuous tone, and the red light indicates the intermittent tone.

---

## When to Use the Wire Break Locator

- Use the Wire Break Locator when there is a wire break indication on the fence transmitter.

---

## Common Locations of Wire Breaks

Please inspect these areas for signs of damage.

### Wire breaks are commonly found:

- At the wire exit point of the house
- Where the wire enters the ground from the house, usually caused by string trimmers
- Where the wires cross sidewalks or driveways, usually caused by edging and string trimmers
- Around landscaping and flower beds, usually caused by digging, or working up the soil
- In aerated lawns
- At wire splices where gel-filled capsules have not been installed
- At wire splices without reinforcement knots

---

## Before You Begin

- For proper electrical grounding, the ground must be wet. Several gallons/liters of water may need to be poured around the grounding stakes in order to moisten dry ground.
- It is acceptable to repair solid boundary wire with stranded boundary wire, or to repair stranded boundary wire with solid boundary wire, but the same gauge (wire thickness)—such as 20 gauge wire—must be used with both types of wire.
- Aerated lawns can cut the wire into small sections. It may be easier to replace a long length of wire instead of small sections.

## Prepare the Transmitter

1. Place the wire break locator transmitter in a convenient location near your fence transmitter.
2. Unplug the power adaptor to the fence transmitter.
3. Disconnect the twisted boundary wire from your fence transmitter and connect it to the wire break locator transmitter. Press the red tabs on the bottom of the transmitter labeled LOOP (1A) and insert the 2 twisted boundary wires into the terminals (1B).

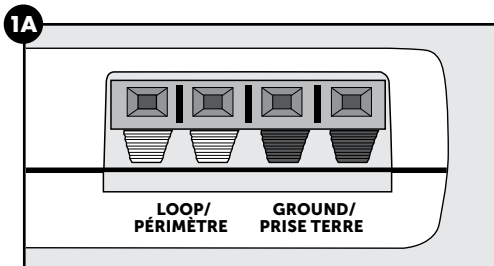

## Prepare the Stakes

**Note:** The system requires 2 separate grounding wires to be connected from the transmitter to individual grounding stakes that are placed in the ground.

1. Using the spool of wire supplied, strip  $\frac{3}{8}$  in. (1 cm) of insulation from one end of the spool. Press one of the black tabs on the transmitter labeled GROUND (1A) and insert the stripped end into the terminal (2A).
2. Next, slip your finger through the wire spool and unroll the wire by allowing the spool to rotate on your finger as you walk away from the transmitter.
3. Once you are outside, cut the wire from the spool and strip 2 in. (5 cm) of insulation from the end of the wire in order to connect it to the grounding stake.

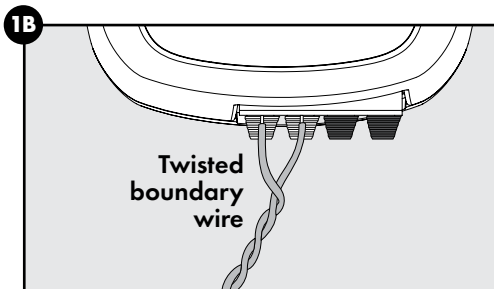

**Note:** It is recommended to keep the ground wire as short as possible by trimming off any excess wire between the transmitter and the outside location of the grounding stake.

4. Place the wire through the small hole in the grounding stake and twist the wire tightly (2B). Securely wrap the wire around the stake so the copper makes a solid connection with the metal (2C).
5. Place the stake on the ground for now and repeat the steps above for the other grounding stake.

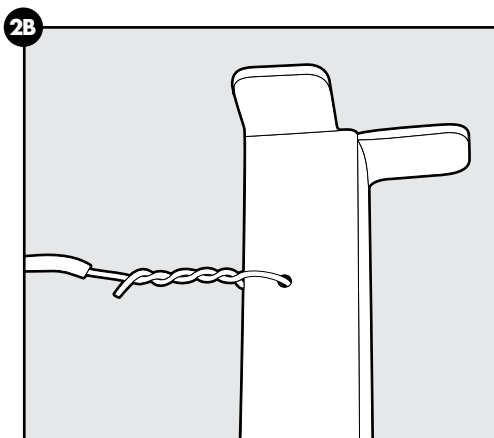
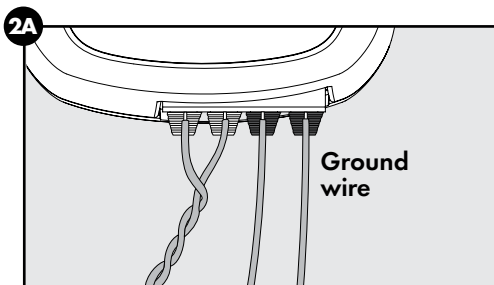

## Ground the Stakes

**Note:** For proper electrical grounding, the ground must be wet. You may need to pour several gallons/liters of water around the grounding stakes in order to moisten dry ground.

1. Position the 2 grounding stakes at least 2–3 ft. (0.6–1 m) apart from each other and insert them into the ground about 8 in. deep (20 cm) with about 2 in. (5 cm) remaining out of the ground.
2. Recheck the LOOP and GROUND wire connections at the transmitter and verify that they are securely installed.
3. Connect the power adaptor to the power jack on the side of the transmitter and then plug the power adaptor into a working outlet. The green power light will turn on, indicating that power is supplied.

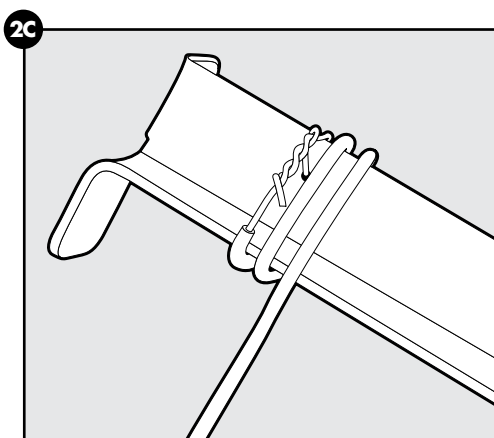

## Prepare the Locator

- Place 2 AAA Alkaline batteries (not included) inside the bottom of locator (3A).
- Rechargeable batteries are not recommended.
- Battery life for the locator is approximately 20 hours.
- A 2-toned alarm on the locator will indicate when the batteries need to be replaced.

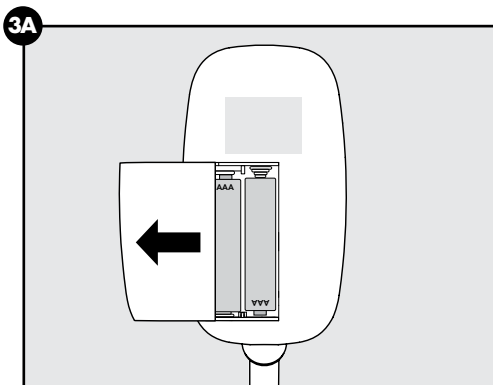

## Using the Locator

### Power/Volume

Rotate the dial on the side of the locator to turn it on. The lights will flash. To adjust the volume, rotate the dial up or down (4A).

### Light Indicator

The red and green lights on the locator are included to visually assist you with determining which tone you are hearing if it is difficult to hear the tones. The green light indicates the continuous tone and the red light indicates the intermittent tone (4A).

### Individual Tones

**Note:** Visit [www.petsafe.com](http://www.petsafe.com) to view the *Wire Break Locator* video. You will see a product demonstration and hear the 2 different tones.

To become familiar with the individual tones, place the locator over one of the single ground wires that is connected to the transmitter and then move the locator over the other ground wire. Each wire will emit a unique tone. Be sure the 2 ground wires are separated by several feet/metres to prevent both tones from being activated together.

### Combined Tones

To become familiar with the combined tones, place the locator over the twisted wire that is connected to the transmitter to hear both the low frequency continuous tone and the higher frequency intermittent tone together.

### Operation

The locator must be parallel to the buried boundary wire for proper signal reception (4B). The tone from the locator will be heard best when it is directly above the buried wire.

Swing the locator from side to side (4C) as you move along the wire. Follow the path of the wire by walking in the direction of the loudest tone volume.

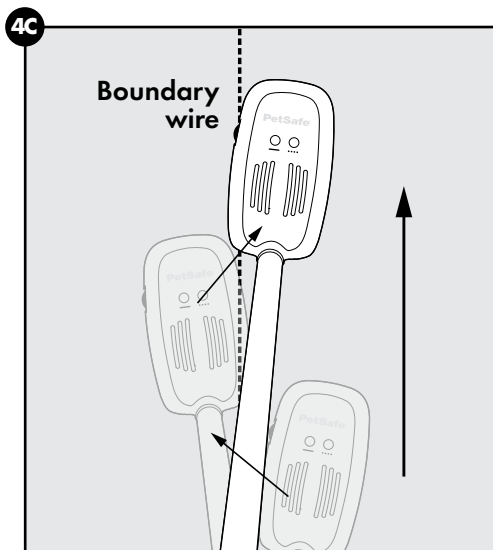
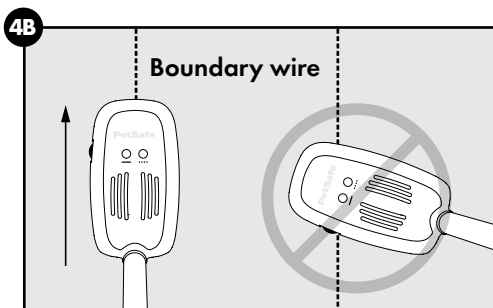
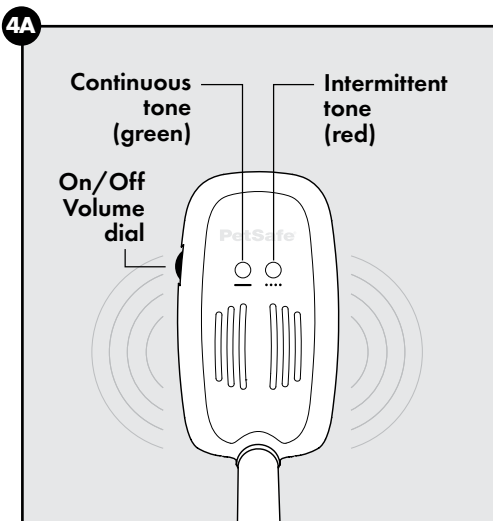

## Find the Wire Break

### For Systems with Twisted Boundary Wire

- If a single wire in the twisted wire is broken, you will hear both tones until the locator reaches the break in the wire. Then you will hear only a single tone.
  - If both of the wires are broken in the twisted wire, the volume from the locator will decrease as you approach the break. The tone will stop after you have passed the break and the lights will disappear.
1. Begin outside where the twisted boundary wire exits through a window, door or wall (5A).
  2. Place the locator directly over the buried wire. The locator will pick up the 2 transmitted tones of the buried twisted boundary wire. As a result you will hear both the low frequency continuous tone and the high frequency intermittent tone together.
  3. Adjust the volume so that the tones are loud enough to hear over normal outdoor noise.
  4. Walk along the path and swing the locator from side to side, listening for the simultaneous tones (4C). The light that is associated with the strongest signal will be lit.

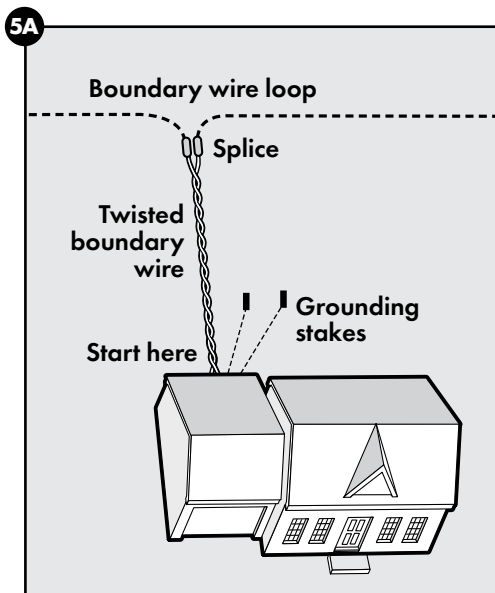

### Check the Boundary Wire Loop

- If there is a single break in the boundary loop, the tone will most likely change from one tone to another (intermittent to continuous or from continuous to intermittent). The lights will also switch from one color to the other. Ideally, if the tone disappears, you have located the break directly below the locator.
  - If there are multiple breaks in the boundary loop, the locator tone will decrease and will go silent at the break, and the lights will turn off.
1. If you do not locate a break in the twisted wire, then you will eventually reach the splice where the twisted wire meets the boundary wire loop in your yard (5A). You will only hear a single tone (either intermittent or continuous) from one of the single boundary wires. You will also see only one color on the locator (either red or green).
  2. Select a direction and walk the boundary wire loop while listening for a change in tone or color.

**Note:** It may be difficult to hear the changes between tones due to the loud volume on the locator. When you do hear a change in tone, stop and turn the volume down on the locator until you barely hear the tone when you are directly over the wire. Move the locator towards the area of the wire break. When the tone disappears, you have located the exact location of the break directly below the locator.

We recommend repairing the breaks as you go around the entire loop.

**Note:** If the lawn was aerated there might be multiple breaks throughout the wire. It may be easier to replace a long section of wire rather than making several small repairs. To do this, go back to where the twisted wire meets the boundary loop and check the boundary wire loop in the opposite direction this time. Once you find the break in the wire then you can estimate how long of a section of wire you will need to replace.

### Things to Keep In Mind

- As you move further from the transmitter, the locator volume will gradually decrease. This is not to be confused with a wire break. You may need to increase the locator volume in order to continue hearing the signal.
- If the twisted wire is greater than 50 ft. (15 m) and there are off-limits areas such as gardens and pools in your boundary layout, you may need to locate the break by listening for a reduction in the tone volume.
- If the twisted wire is greater than 100 ft. (30 m), the intermittent tone and the continuous tone will most likely be combined over the entire boundary wire. If this occurs, you will hear a noticeable reduction in the tones when the locator is over the break, and the colors may not change over the break.

## Repair the Wire Break

When you find the location of the wire break, you will need to dig down to the wire to make the repairs.

1. Begin digging 4–5 in. (10–12 cm) to the side of the buried wire (**6A**). Wire is typically buried 1–3 in. (2.5–7 cm) below the ground. Be certain to dig with the shovel blade parallel to the wire, otherwise you could cause additional damage to the wire.
2. Dig slowly toward the wire until it is exposed. Strip approximately  $\frac{3}{8}$  in. (1 cm) of insulation from the ends of each damaged boundary wire (**6B**). If the boundary wire is corroded, cut it off and remove more insulation to expose clean copper wire.

**Note:** You will need to cut a new piece of wire from the spool provided in order to splice together the 2 broken boundary wires. Make sure to have at least 1 ft. (30 cm) of wire for small repairs. When repairing a large section of wire, make sure that the new wire extends at least 2 ft. (60 cm) longer than the distance between the 2 ends of the exposed boundary wire.

3. Take the end of the boundary wire and the end from the new wire and twist the 2 stripped ends together (**6C**).
4. Place the wire connector over the spliced wires and twist the wire connector around the wires (**6D**). Make sure there is no copper exposed beyond the end of the wire connector.
5. Tie a knot 3–4 in. (7–10 cm) from the wire connector (**6E**). Make sure the wire connector is secure on the wire splice.
6. Open the lid of the gel-filled splice capsule and insert the wire connector as deeply as possible into the waterproof gel inside the capsule (**6F**).

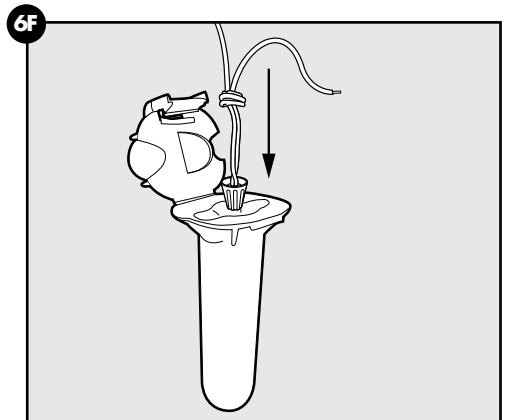
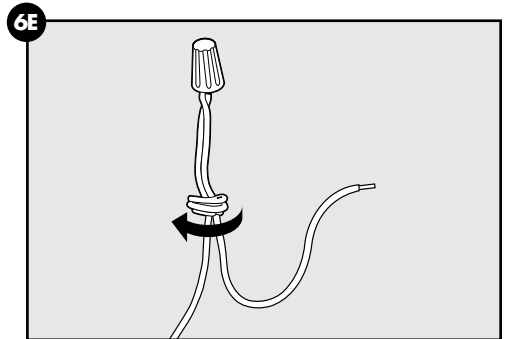
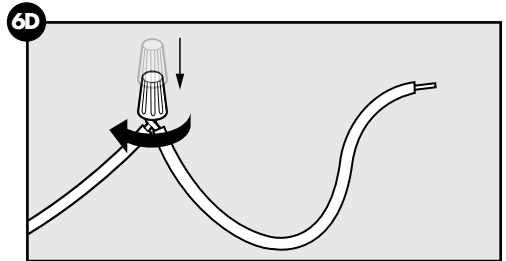
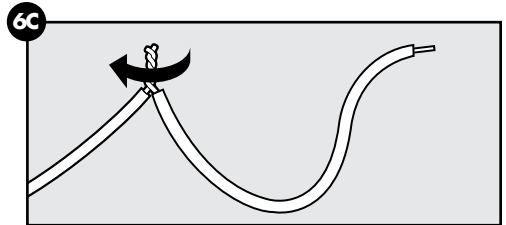
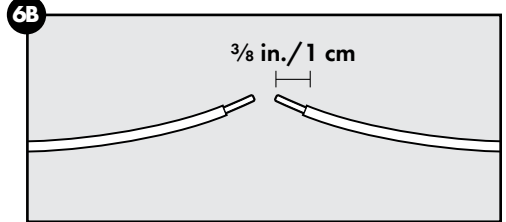
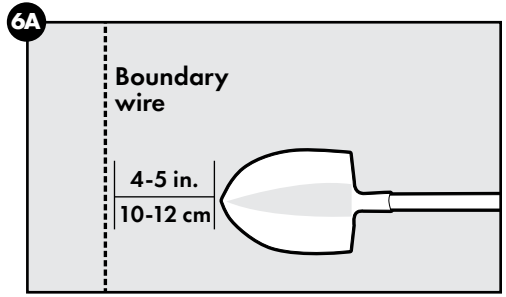

7. Snap the lid of the capsule shut (**6G**). The splice connection must be be waterproof for proper system performance.

**Note:** If your splice pulls loose, the entire system will fail. Make sure your splice is secure. Additional gel-filled splice capsules and wire connectors are available through the Customer Care Center.

8. Repeat for the other end of the buried wire break.

The damaged wire should now be spliced together with the new section of boundary wire (**6H**).

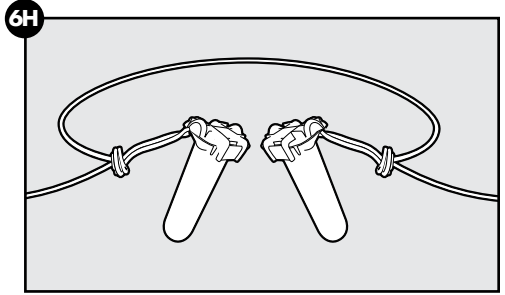
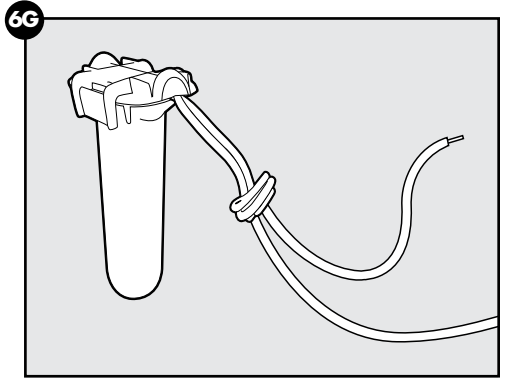

## Reconnect the Wires

After you have repaired the wire break, take the locator and continue walking around the entire boundary to verify that there are no more wire breaks. If there are no more wire breaks, you will hear intermittent and continuous tones all the way around the boundary.

Go back inside your home and disconnect the 2 twisted boundary wires from the loop terminals (**7A**) and connect them back to your fence transmitter. Check that the loop light is lit on the fence transmitter. If it is not lit, there may be another break in the wire.

Disconnect the 2 ground wires (**7B**) and store them along with the grounding stakes in case you need to check for wire breaks in the future.

## Test the Fence System

Verify that your system is working with the receiver collar. Slowly approach the boundary wire while holding your test light tool firmly on the receiver collar contact points (**7C**). The test light tool will light up as the receiver collar sends a static correction.

Verify that the receiver collar activates approximately 6–10 ft. (1.8–3 m) from the boundary wire as a warning zone before placing the receiver collar on your pet.

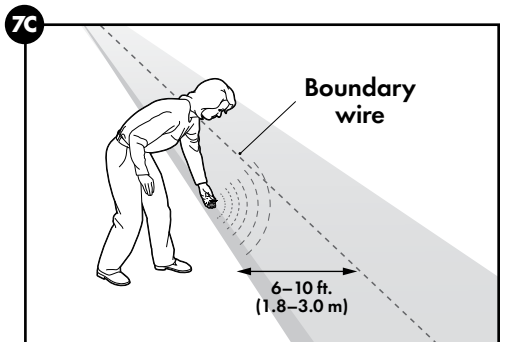
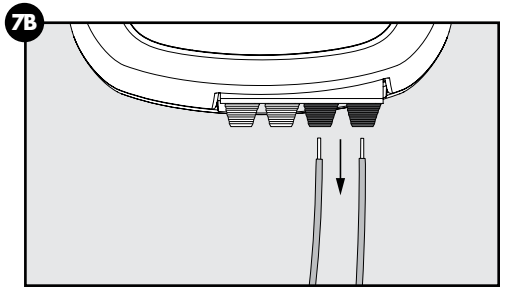
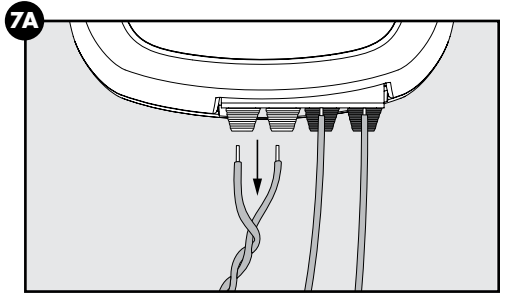

## Terms of Use and Limitation of Liability

### 1. Terms of Use

The use of this product is subject to your acceptance without modification of the terms, conditions and notices contained with this product. Use of this product implies acceptance of all such terms, conditions, and notices. If you do not wish to accept these terms, conditions, and notices, please return the product, unused, in its original packaging and at your own cost and risk to the relevant Customer Care location together with proof of purchase for a full refund.

### 2. Proper Use

Proper use includes, without limitation, reviewing the entire Product Manual and any specific safety information statements. The specific temperament or size/weight of your pet may not be suitable for this product. If you are unsure whether this product is appropriate for your pet, please consult your veterinarian or certified trainer prior to use. For products used with pets where training is desired, Radio Systems Corporation recommends that these training products are not used if your pet is aggressive and accepts no liability for determining suitability in individual cases.

### 3. No Unlawful or Prohibited Use

This product is designed for use with pets only. This product is not intended to harm, injure or provoke. Using this product in a way that is not intended could result in violation of Federal, State or local laws.

### 4. Limitation of Liability

In no event shall Radio Systems Corporation or any of its associated companies be liable for (i) any direct, indirect, punitive, incidental, special or consequential damage and/or (ii) any loss or damages whatsoever arising out of or connected with the use or misuse of this product. The purchaser assumes all risks and liability from the use of this product to the fullest extent permissible by law.

### 5. Modification of Terms and Conditions

Radio Systems Corporation reserves the right to change the terms, conditions and notices governing this product from time to time. If such changes have been notified to you prior to your use of this product, they shall be binding on you as if incorporated herein.

---

## Compliance

### FCC

This device complies with part 15 of the FCC Rules. Operation is subject to the following two conditions: (1) This device may not cause harmful interference, and (2) this device must accept any interference received, including interference that may cause undesired operation.

**NOTE:** This equipment has been tested and found to comply with the limits for a Class B digital device, pursuant to part 15 of the FCC Rules. These limits are designed to provide reasonable protection against harmful interference in a residential installation. This equipment generates, uses, and can radiate radio frequency energy and, if not installed and used in accordance with the instructions, may cause harmful interference to radio communications. However, there is no guarantee that interference will not occur in a specific installation. If interference does occur to radio or television reception, which can be determined by turning the equipment off and on, the user is encouraged to try to correct the interference by one or more of the following measures:

- Relocate the interfered receiving antenna.
- Increase the separation between the equipment and locator.
- Connect the equipment into an outlet on a circuit different to that to which the locator is connected.
- Contact the Customer Care Center at +1 (800) 732-2677.

**CAUTION:** Modification or changes to this equipment not expressly approved by Radio Systems Corporation may void the user's authority to operate the equipment.

### IC

This device complies with Industry Canada license-exempt RSS standard(s). Operation is subject to the following two conditions: (1) this device may not cause interference, and (2) this device must accept any interference, including interference that may cause undesired operation of the device.



## **Important Recycling Advice**

Please respect the Waste Electrical and Electronic Equipment regulations in your country. This equipment must be recycled. At the end of the product life, do not place it in the normal municipal waste system. Please check the regulations in your area or return it to where it was purchased so that it can be placed in our recycling system. If these options are not possible, please contact the Customer Care Center for further information.

---

## **Warranty**

### **One Year Non-Transferable Limited Warranty**

This Product has the benefit of a limited manufacturer's warranty. Complete details of the warranty applicable to this Product and its terms can be found at [www.petsafe.com](http://www.petsafe.com) and/or are available by contacting your local Customer Care Center.

Radio Systems Corporation  
10427 PetSafe Way  
Knoxville, TN 37932 USA

## Bienvenue

Vous et votre animal êtes faits l'un pour l'autre. Notre objectif est de vous aider à avoir la meilleure des camaraderies et à passer ensemble les moments les plus mémorables. Le détecteur de rupture de fil est prévu pour vous permettre de trouver facilement tout point de rupture dans votre système anti-fugue enterré.

Nous savons qu'un animal en sécurité rend son propriétaire heureux. Avant de commencer, merci de prendre le temps de lire les informations de sécurité importantes. N'hésitez pas à nous contacter si vous avez des questions.

Ci-après, « Nous » peut renvoyer collectivement à Radio Systems Corporation, Radio Systems PetSafe Europe Ltd., Radio Systems Australia Pty Ltd. ainsi qu'à toute autre filiale ou marque de Radio Systems Corporation.

## Consignes de sécurité importantes

Description des termes d'avertissement et symboles utilisés dans ce manuel d'utilisation



Ce symbole est une alerte de sécurité. Il est utilisé pour vous alerter des risques de blessures. Veuillez respecter tous les messages de sécurité qui suivent ce symbole pour éviter tout risque de blessure ou de décès.

### ⚠️ AVERTISSEMENT

**AVERTISSEMENT** indique une situation dangereuse qui, si elle n'est pas évitée, risque d'entraîner la mort ou des blessures graves.

### ⚠️ ATTENTION

**ATTENTION**, utilisé avec un symbole d'alerte de sécurité, indique une situation dangereuse qui, si elle n'est pas évitée, pourrait entraîner des blessures légères à modérées.

### AVIS

**AVIS** indique les pratiques qui ne sont pas relatives aux blessures corporelles.

### ⚠️ AVERTISSEMENT

- Les câbles souterrains peuvent être à haute tension. Faites marquer l'emplacement de tous les câbles souterrains avant de creuser pour enterrer votre fil. Dans la plupart des endroits, ce service est gratuit. Évitez ces câbles lorsque vous creusez.
- Veuillez respecter toutes les consignes de sécurité pour vos outils électriques. Veillez à toujours porter des lunettes de protection.
- N'installez pas, ne connectez pas et ne retirez pas votre système par temps orageux. Si l'orage est suffisamment proche pour que vous entendiez du tonnerre, il est suffisamment proche pour provoquer des surtensions dangereuses.
- Risque d'électrocution. Utilisez l'émetteur de clôture à l'intérieur et seulement dans un emplacement sec.

### ⚠️ ATTENTION

- Risque de blessure. Laissez sur le sol, le fil représente un risque de chute. Placez vos câbles avec soin.
- Regardez où vous marchez. Les piquets enfoncés dans le sol peuvent créer des obstacles et vous faire trébucher.
- Des lacérations peuvent être causées par des bords tranchants si la poignée télescopique est cassée.
- Ce produit n'est pas un jouet. Gardez-le hors de portée des enfants.

### AVIS

- Raccorder l'alimentation à l'émetteur du détecteur de rupture de fil en utilisant l'adaptateur 12VCA fourni. L'utilisation d'un adaptateur inapproprié endommagera l'émetteur.
- Il n'est pas recommandé d'utiliser des piles rechargeables. L'autonomie des piles peut être extrêmement courte avec une pile rechargeable.
- N'utilisez pas à la fois des piles neuves et des piles usées.
- Ne pas utiliser à la fois des piles alcalines standard et des piles rechargeables.
- Les piles déchargées doivent être immédiatement retirées. Ne pas jeter les piles avec les ordures ménagères.

## Sommaire :

Fonctionnement du système .....	14
Quand utiliser le détecteur de rupture de fil ? .....	14
Détections courantes de rupture de fil .....	14
Avant de commencer .....	14
Préparation de l'émetteur .....	15
Préparez les piquets.....	15
Mise à la terre des piquets.....	15
Préparation du détecteur.....	16
Utilisation du détecteur.....	16
Trouver la rupture de fil.....	17
Réparation d'une rupture .....	18
Reconnecter les fils .....	19
Tester le système de clôture.....	19
Conditions d'utilisation et limitation de responsabilité .....	20
Conformité.....	20
Remarque importante concernant le recyclage .....	21
Garantie.....	21

## Dans la boîte

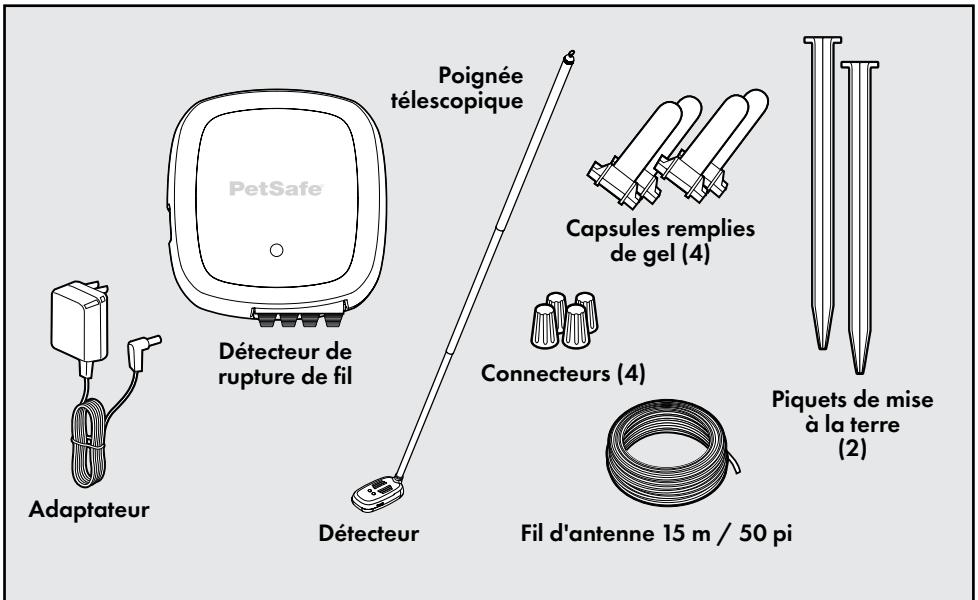

## Composants nécessaires (Non inclus)

- 2 piles AAA pour le détecteur
- Nous ne recommandons pas l'utilisation de piles rechargeables : les voyants risquent de ne pas fonctionner.

## Outils complémentaires :

- Fil d'antenne supplémentaire (référence du produit : RFA-1)
- Pince
- Mètre ruban
- Pinces à dénuder
- Pelle ou coupe-gazon
- Marteau
- Capsules remplies de gel et connecteurs supplémentaires (référence du produit : RFA-366)

**Pour obtenir une assistance lors de l'installation et du dressage, visitez notre site [www.petsafe.com](http://www.petsafe.com).**

## Fonctionnement du système

Le détecteur de rupture de fil est prévu pour trouver les coupures totales dans votre fil d'antenne. Il n'est pas prévu pour détecter des coupures de fil partielles.

L'émetteur envoie 2 signaux uniques aux fils d'antenne qui y sont reliés. Un fil d'antenne reçoit un signal continu de basse fréquence et l'autre fil d'antenne reçoit un signal intermittent de haute fréquence.

Un détecteur portable est utilisé pour entendre ces signaux sous forme de signaux sonores. Une coupure dans le fil est détectée lorsque le signal sonore change ou disparaît. Les voyants rouge et vert sur le détecteur vous aident à déterminer quel signal sonore vous entendez même si l'environnement est bruyant. Le voyant vert indique le signal sonore continu et le rouge indique le signal sonore intermittent.

---

## Quand utiliser le détecteur de rupture de fil ?

- Utilisez le détecteur de rupture de fil lorsqu'une coupure de fil est indiquée sur l'émetteur de clôture.

---

## Détections courantes de rupture de fil

Inspectez ces zones pour déceler tout signe de dommage.

### Les ruptures de fil se retrouvent généralement aux endroits suivants :

- Au point de sortie du fil de la maison
- À l'endroit où le fil entre dans le sol depuis la maison, généralement à cause du taille-bordures
- À l'endroit où les fils passent sur le trottoir ou l'allée de garage, souvent causées par des taille-bordures et taille-haies
- Autour des parterres et aménagements paysagers, souvent causée par le travail de la terre ou le fait de creuser
- Sur les pelouses aérées
- Au niveau des épissures de fil, aux endroits où aucune capsule de gel n'a été posée
- Au niveau des épissures de câble qui ne sont pas dotées de nœuds de renforcement

---

## Avant de commencer

- Pour une mise à la terre efficace, le sol doit être humide. Il peut être nécessaire de répandre quelques litres d'eau autour des piquets de mise à la terre de façon à humidifier le sol.
- Il est possible de réparer un fil d'antenne plein avec du fil d'antenne torsadé ou de réparer un fil d'antenne torsadé avec du fil d'antenne plein mais le même calibre de fil (épaisseur du fil), par exemple du fil de calibre 20, doit être utilisé pour les deux types de câble.
- L'aération des pelouses peut couper le fil en petits morceaux. Il peut être plus facile de remplacer une grande longueur de fil plutôt que réparer des petits morceaux.

## Préparation de l'émetteur

1. Placer le détecteur de rupture de fil dans un endroit pratique près de votre émetteur de clôture.
2. Débranchez l'adaptateur électrique de l'émetteur de clôture.
3. Déconnectez le fil d'antenne torsadé de votre émetteur de clôture et connectez-le à l'émetteur du détecteur de rupture de fil. Appuyez sur les languettes rouges situées en bas du transmetteur portant la mention PÉRIMÈTRE (1A) et insérez les deux fils d'antenne torsadés dans les bornes (1B).

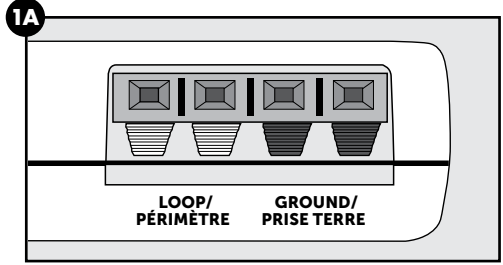

## Préparez les piquets

**Remarque :** le système nécessite que 2 fils de terre distincts soient reliés de l'émetteur individuel aux piquets de mise à la terre qui sont placés dans le sol.

1. Utilisez la bobine de fil fournie, retirez 1 cm (3/8 po) de gaine à l'une des extrémités de la bobine. Sur l'émetteur, appuyez sur les languettes noires portant la mention PRISE TERRE (1A) et insérez l'extrémité dénudée dans la borne (2A).
2. Glissez ensuite votre doigt dans la bobine de fil et déroulez le fil en laissant la bobine tourner autour de votre doigt tout en vous éloignant de l'émetteur.
3. Une fois à l'extérieur, coupez le fil et retirez 5 cm (2 po) de gaine à l'extrémité du fil afin de le raccorder sur le piquet de mise à la terre.

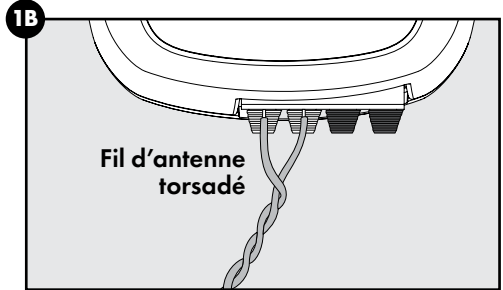

**Remarque :** il est recommandé de laisser le fil de terre aussi court que possible en coupant l'excédent de fil entre l'émetteur et la position extérieure du piquet de mise à la terre.

4. Passez le fil à travers le petit trou dans le piquet de mise à la terre et torsadez le fil très serré (2B). Entourez fermement le fil autour du piquet de façon à ce que le cuivre forme une bonne connexion avec le métal (2C).
5. Placez le piquet sur le sol pour le moment et répétez les étapes ci-dessus pour les autres piquets de mise à la terre.

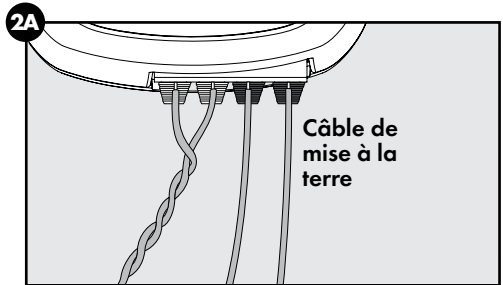

## Mise à la terre des piquets

**Remarque :** pour une mise à la terre correcte, le sol doit être humide. Vous devrez peut-être répandre quelques litres d'eau autour des piquets de mise à la terre de façon à humidifier le sol.

1. Placez les 2 piquets à au moins 0,6 à 1 m (2 à 3 pi) de distance l'un de l'autre et enfoncez-les dans le sol à environ 20 cm (8 po) de profondeur en laissant environ 5 cm (2 po) dépasser du sol.
2. Révérifier les connexions PÉRIMÈTRE et PRISE TERRE du fil sur l'émetteur et vérifiez qu'elles sont solidement fixées.
3. Raccordez l'adaptateur à la prise électrique sur le côté de l'émetteur et branchez ensuite l'adaptateur dans une prise fonctionnelle. Le voyant vert d'alimentation va s'allumer pour indiquer que le système est alimenté.

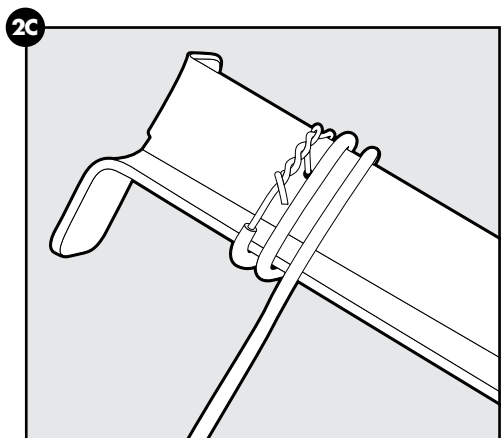
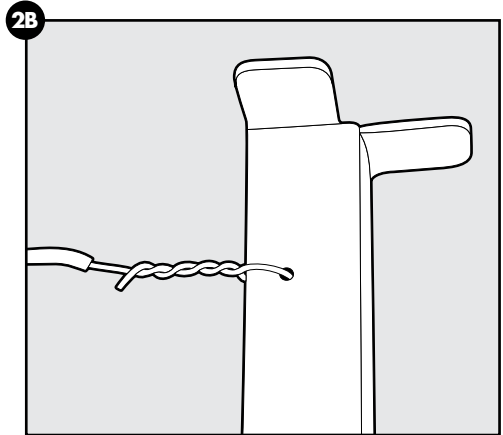

## Préparation du détecteur

- Insérez 2 piles alcalines AAA (non fournies) dans le compartiment en bas du détecteur (3A).
- Il n'est pas recommandé d'utiliser des piles rechargeables.
- L'autonomie des piles du détecteur est d'environ 20 heures.
- Un signal sonore 2 tons sur le détecteur indiquera que les piles doivent être remplacées.

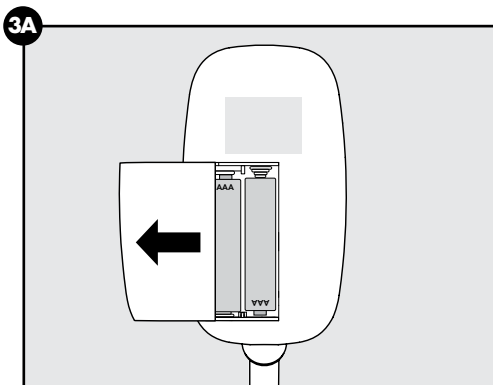

## Utilisation du détecteur

### Marche / Volume

Tourner le bouton sur le côté du détecteur pour le mettre en fonction. Les voyants clignotent. Pour ajuster le volume, tournez le bouton vers le haut ou vers le bas (4A).

### Voyant indicateur

Les voyants rouge et jaune sur le détecteur sont prévus pour vous aider visuellement à déterminer quel signal sonore vous entendez lorsqu'il est difficile d'entendre les signaux sonores. Le voyant vert indique le signal sonore continu et le rouge indique le signal sonore intermittent (4A).

### Signaux sonores individuels

**Remarque :** consultez [www.petsafe.com](http://www.petsafe.com) pour visualiser la vidéo du détecteur de rupture de fil. Vous verrez une démonstration d'utilisation du produit et entendrez les 2 différents signaux sonores.

Pour vous familiariser avec les signaux sonores individuels, placez le détecteur sur l'un des fils de terre individuels connecté à l'émetteur puis déplacez l'émetteur au dessus du fil de terre. Chaque fil émettra un signal différent. Assurez-vous que 2 fils de terre sont séparés de plusieurs mètres / pieds pour éviter que les signaux sonores ne s'activent en même temps.

### Signaux sonores combinés

Pour vous familiariser avec les signaux combinés, placez le détecteur par dessus le fil de terre torsadé qui est connecté à l'émetteur pour entendre à la fois le signal basse fréquence continu et le signal haute fréquence intermittent.

### Fonctionnement

Le détecteur doit être parallèle au fil d'antenne enterré pour une bonne réception du signal (4B). Le signal sonore du détecteur s'entend mieux quand il est directement relié au fil enterré.

Balancer le détecteur d'un côté à l'autre (4C) tout en vous déplaçant le long du fil. Suivez le chemin du fil en marchant dans la direction du signal sonore le plus fort.

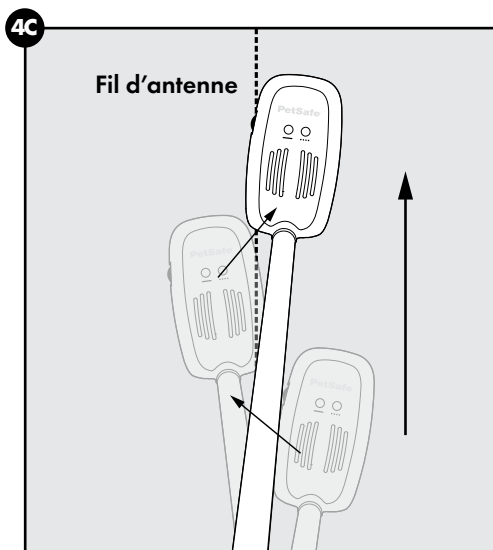
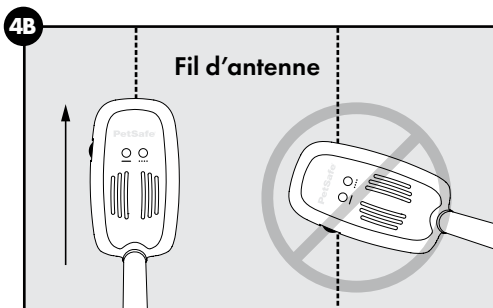
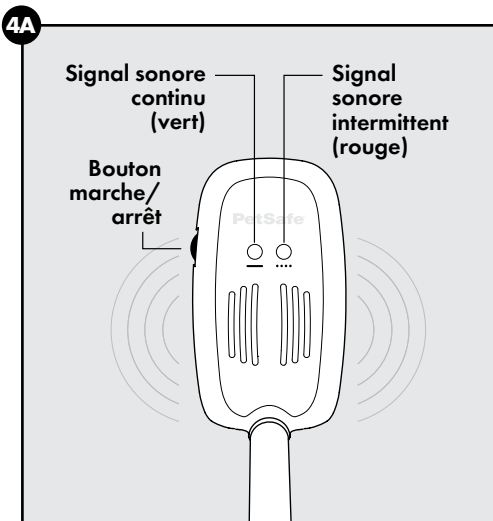

## Trouver la rupture de fil

### Pour les systèmes avec fils d'antenne torsadés

- Si un seul fil dans le fil torsadé est cassé, vous entendrez les deux signaux sonores jusqu'à ce que le détecteur atteigne la rupture dans le fil. Vous entendrez alors un signal unique.
  - Si les deux fils sont cassés dans le fil torsadé, le volume du détecteur diminuera au fur et à mesure que vous approcherez de la rupture. Le signal sonore s'arrêtera si vous dépassez la rupture et les voyants disparaîtront.
1. Commencez à l'extérieur là où le fil d'antenne torsadé sort par une fenêtre, une porte ou un mur (5A).
  2. Placez le détecteur au dessus du fil enterré. Le détecteur captera les 2 signaux émis par le fil d'antenne torsadé enterré. Vous entendrez donc en même temps le signal sonore basse fréquence continu et le signal sonore haute fréquence intermittent.
  3. Ajustez le volume de façon à ce que les signaux sonores soient suffisamment forts pour que vous les entendiez par dessus le bruit habituel de l'extérieur.
  4. Marchez le long du fil et balancez le détecteur d'un côté à l'autre en écoutant pour entendre les signaux sonores simultanés (4C). Le voyant associé avec le signal sonore le plus fort s'allumera.

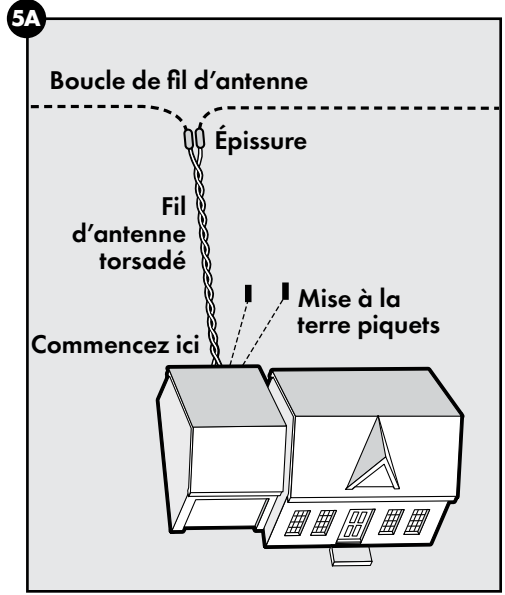

### Vérifiez la boucle du fil d'antenne

- Si une seule rupture est présente sur la boucle de clôture, le signal sonore passera probablement de l'un à l'autre (intermittent puis continu ou continu puis intermittent). Les voyants passeront également d'une couleur à l'autre. Dans l'idéal, si les signaux sonores disparaissent, vous avez localisé la rupture directement sous le détecteur.
  - En cas de ruptures multiples dans la boucle de clôture, le signal sonore du détecteur va diminuer jusqu'à devenir silencieux à l'emplacement de la rupture et les voyants s'éteindront.
1. Si vous ne trouvez pas une rupture dans le fil torsadé, alors vous avez probablement atteint la jointure entre le fil torsadé et la boucle du fil d'antenne dans votre jardin (5A). Vous entendrez un signal sonore unique (intermittent ou continu) émit par l'un des fils d'antenne. Vous verrez également une seule couleur sur le détecteur (soit rouge soit vert).
  2. Choisissez une direction et marchez le long de la boucle du fil d'antenne tout en écoutant pour détecter un changement de signal sonore ou de couleur.

**Remarque :** il peut être difficile d'entendre les changements entre les signaux sonores du fait du volume élevé sur le détecteur. Lorsque vous entendez un changement de signal sonore, arrêtez-vous et baissez le volume sur le détecteur jusqu'à ce que vous n'entendiez presque plus le signal sonore lorsque vous êtes directement sur le fil. Déplacez le détecteur vers la zone de la rupture du fil. Lorsque le signal sonore disparaît, vous avez trouvé l'emplacement exact de la rupture directement sous le détecteur.

Nous recommandons de réparer les ruptures au fur et à mesure que vous faites le tour complet de la boucle.

**Remarque :** si la pelouse a été aérée, il peut y avoir de nombreuses ruptures tout au long du fil. Il peut être plus facile de remplacer une longue section de fil plutôt que de faire de plusieurs petites réparations. Pour ce faire, retournez là où le fil torsadé est raccordé avec la boucle de clôture et vérifiez la boucle du fil d'antenne dans la direction opposée cette fois. Lorsque vous avez trouvé la rupture dans le fil vous pouvez estimer la longueur de la section de fil que vous devez remplacer.

### Éléments à garder à l'esprit

- Le volume du détecteur va diminuer progressivement au fur et à mesure que vous vous éloignez de l'émetteur. Il ne faut pas confondre cela avec une rupture de fil. Vous aurez peut-être besoin d'augmenter le volume du détecteur pour continuer à entendre le signal.
- Si le fil torsadé est plus long que 15 m (50 pi) et qu'il y a des zones hors limites comme des jardins ou des piscines dans votre plan de clôture, vous devrez trouver la rupture en écoutant pour détecter une diminution du volume du signal sonore.
- Si le fil torsadé est plus long que 30 m (100 pi), les signaux sonores intermittent et continu seront probablement combinés sur l'intégralité du fil de clôture. Si cela se produit, vous noterez une diminution notoire des signaux sonores lorsque le détecteur est au dessus d'une rupture et les couleurs ne devraient plus changer au dessus de la rupture.

## Réparation d'une rupture

Quand vous avez trouvé l'emplacement de la rupture de fil, vous devrez sortir le fil de terre pour effectuer la réparation.

- Commencez à creuser 10 à 12 cm (4 à 5 po) sur le côté du fil enterré (6A). Le fil est généralement enterré à 2,5 à 7 cm (1 à 3 po) de profondeur. Assurez-vous de creuser avec le tranchant de la pelle parallèle au fil, sinon vous risquez de causer des dommages supplémentaires au fil.
- Creusez lentement vers le fil jusqu'à ce qu'il soit visible. Retirez environ 1 cm ( $\frac{3}{8}$  po) de gaine à l'extrémité de chaque fil d'antenne (6B). En cas de corrosion, coupez-en une partie et retirez plus de gaine pour exposer la partie en cuivre en bon état.

**Remarque :** vous devrez couper un nouveau morceau de fil de la bobine fournie afin de relier ensemble les deux parties cassées du fil d'antenne. Assurez-vous d'avoir au moins 30 cm (1 pi) de fil pour les petites réparations. Lorsque vous réparez une grande section de fil, assurez-vous que le nouveau fil est au moins 60 cm (2 pi) plus long que la distance entre les 2 extrémités du fil d'antenne.

- Prenez l'extrémité du fil d'antenne et l'extrémité du nouveau fil et torsadez les deux parties dénudées ensemble (6C).
- Placez le raccord de fils au dessus de l'épissure des fils et torsadez le raccord autour des fils (6D). Assurez-vous qu'aucune partie en cuivre n'est exposée au-delà de l'extrémité du raccord.
- Faites un noeud à environ 7 à 10 cm (3 à 4 po) du raccord (6E). Assurez-vous que le connecteur soit bien en place sur la jonction.
- Ouvrez le couvercle de la capsule de gel hydrofuge et insérez-y le raccord aussi profondément que possible (6F).

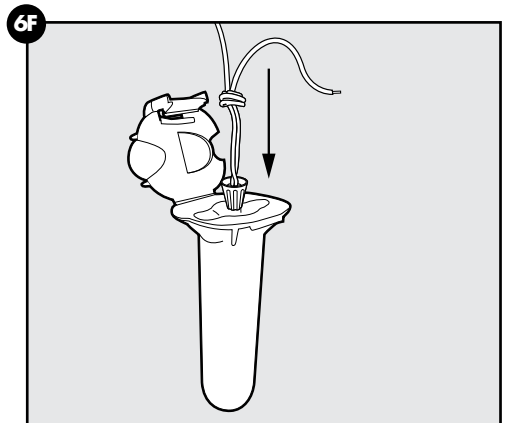
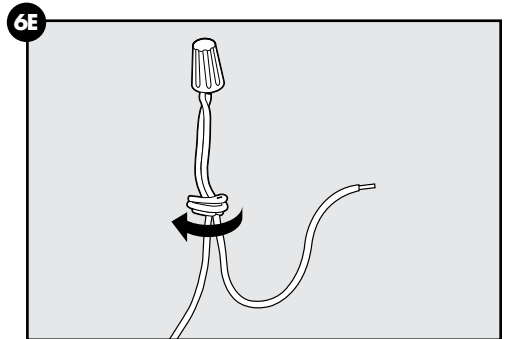
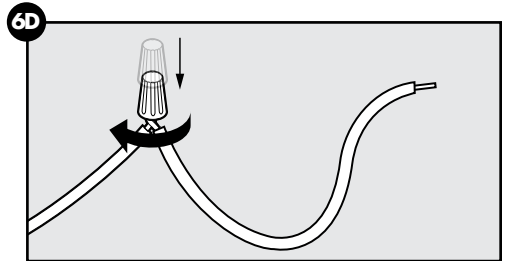
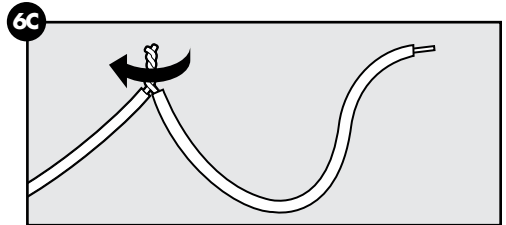
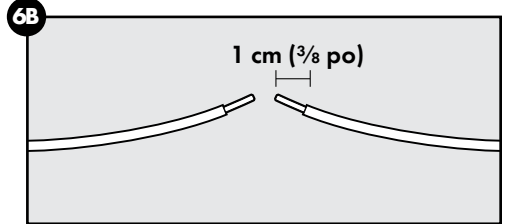
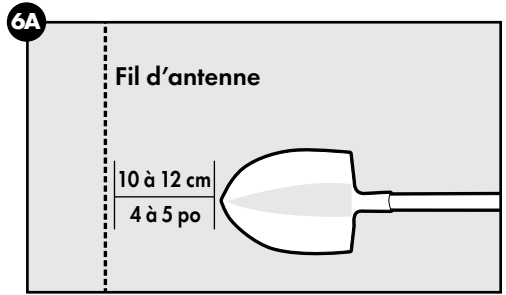

7. Fermez le couvercle de la capsule (6G).  
Pour un bon fonctionnement du système, la jonction doit être étanche.

**Remarque :** si une épissure se détache, le système entier cessera de fonctionner. Assurez-vous que vos épissures sont solides. Il est possible de se procurer des capsules d'épissure emplies de gel et des connecteurs supplémentaires auprès du service clientèle.

8. Répétez l'opération pour l'autre extrémité de la rupture du fil enterré.

Le fil endommagé ne doit pas être raccordé avec la nouvelle section de fil d'antenne (6H).

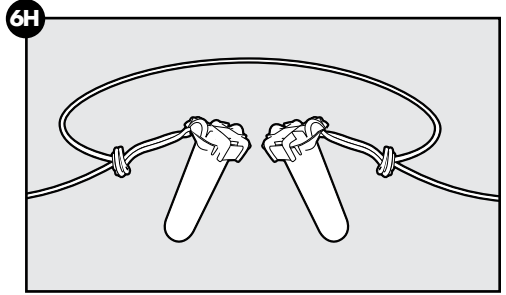
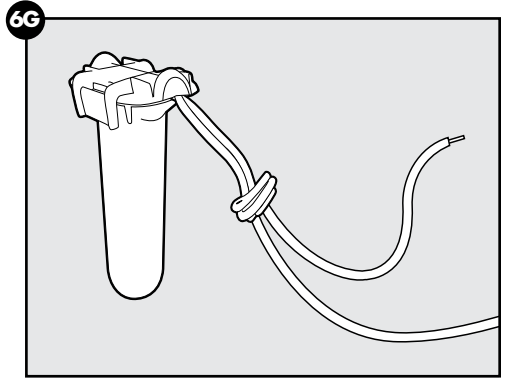

## Reconnecter les fils

Après avoir réparé la rupture de fil, prenez le détecteur et continuez à marcher sur l'intégralité de la clôture pour vérifier qu'il n'y a pas d'autre rupture. S'il n'y a pas d'autre rupture, vous entendrez les signaux sonores intermittent et continu tout le long de la clôture.

Retournez à l'intérieur de votre maison et déconnectez les deux fils d'antenne des bornes de boucle (7A) et reconnectez-les sur l'émetteur de votre clôture. Vérifiez que le voyant de boucle est allumé sur l'émetteur de clôture. S'il n'est pas allumé, il doit y avoir une autre rupture dans le fil.

Déconnectez les 2 fils de terre (7B) et rangez-les avec les piquets de mise à la terre au cas où vous auriez à nouveau besoin de détecter des ruptures de fil à l'avenir.

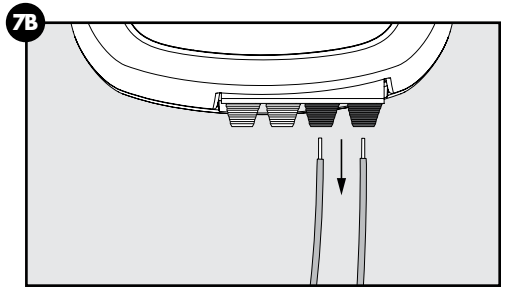
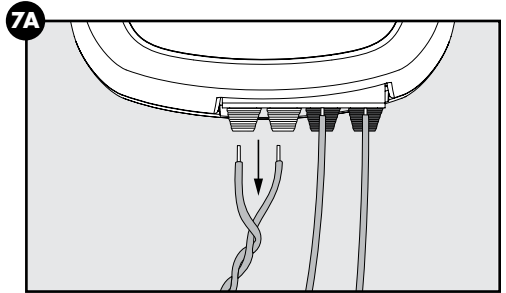

## Tester le système de clôture

Vérifiez le fonctionnement du système avec le collier-récepteur. Approchez doucement du fil d'antenne tout en tenant votre clé multifonctions fermement sur les contacteurs du collier-récepteur (7C). La clé multifonctions s'allumera lorsque le collier-récepteur enverra une correction électrostatique.

Vérifiez que le collier-récepteur s'active à environ 1,8 à 3 m (6 à 10 pi) du fil d'antenne pour créer une zone d'avertissement avant de placer le collier-récepteur sur votre animal.

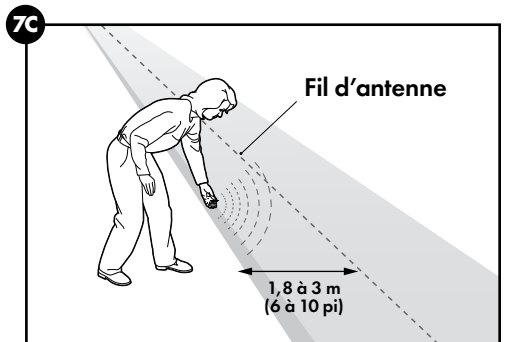

## Conditions d'utilisation et limitation de responsabilité

### 1. Conditions d'utilisation

L'utilisation de ce produit est sujette à votre acceptation sans modification de l'intégralité des conditions générales et consignes d'utilisation stipulées dans le présent document. L'utilisation de ce produit revient à en accepter les termes, conditions et consignes d'utilisation. Si vous n'acceptez pas ces conditions générales et consignes d'utilisation, veuillez renvoyer ce produit, inutilisé, dans son emballage d'origine et à vos frais et risques, au service clientèle approprié avec la preuve d'achat, afin d'obtenir un remboursement complet.

### 2. Utilisation appropriée

Une utilisation appropriée implique, entre autres, la consultation de l'intégralité du manuel d'utilisation et de toutes les déclarations relatives aux informations de sécurité spécifiques. Le caractère ou la taille/le poids spécifiques de votre animal ne sont peut-être pas adaptés à ce produit. Si vous n'êtes pas sûr que ce produit soit adapté à votre animal, veuillez consulter votre vétérinaire ou un dresseur certifié avant emploi. Pour les produits utilisés sur des animaux nécessitant un dressage, Radio Systems Corporation recommande de ne pas les utiliser si votre animal est agressif et ne saurait être responsable de leur éventuelle inadéquation selon les cas.

### 3. Aucune utilisation illégale ou interdite

Ce produit est conçu pour être utilisé exclusivement avec des animaux de compagnie. Ce dispositif de dressage n'est pas destiné à blesser ni à provoquer les animaux. L'utilisation de ce produit dans un but autre que celui pour lequel il est prévu est susceptible d'entraîner une violation des lois locales, d'État ou fédérales.

### 4. Limitation de responsabilité

Radio Systems Corporation et ses sociétés affiliées ne peuvent en aucun cas être tenues responsables (i) des dommages directs, indirects, punitifs, accidentels, spéciaux ou secondaires, (ii) des pertes ou dommages consécutifs ou associés à l'utilisation inappropriée de ce produit. L'acheteur assume les risques et les responsabilités en rapport avec l'utilisation de ce produit dans la pleine mesure autorisée par la loi.

### 5. Modification des Conditions générales

Radio Systems Corporation se réserve le droit de modifier ponctuellement les termes, les conditions et les avis à ce produit. Si de telles modifications vous ont été communiquées avant que vous n'utilisiez ce Produit, elles ont une valeur contractuelle et s'appliquent comme si elles faisaient partie du présent document.

---

## Conformité

### IC

Le présent appareil est conforme aux CNR d'Industrie Canada applicables aux appareils radio exempts de licence. L'exploitation est autorisée aux deux conditions suivantes : (1) l'appareil ne doit pas produire de brouillage, et (2) l'utilisateur de l'appareil doit accepter tout brouillage radioélectrique subi, même si le brouillage est susceptible d'en compromettre le fonctionnement.



## **Remarque importante concernant le recyclage**

Veillez vous conformer aux réglementations concernant les déchets des équipements électriques et électroniques de votre pays. Cet appareil doit être recyclé. Si vous n'avez plus besoin de cet appareil, ne le mettez pas dans le système de déchets ordinaire. Veuillez le rapporter là où vous l'avez acheté pour qu'il soit recyclé. En cas d'impossibilité, veuillez contacter le service clientèle pour de plus amples informations.

---

## **Garantie**

### **Garantie limitée d'un an, non transférable**

Ce produit bénéficie d'une garantie limitée du fabricant. L'ensemble des informations concernant la garantie applicable à ce produit ainsi que ses conditions peuvent être consultées sur le site [www.petsafe.com](http://www.petsafe.com) et/ou vous être communiquées si vous contactez votre service clientèle local.

Radio Systems Corporation  
10427 PetSafe Way  
Knoxville, TN 37932 États-Unis

## Bienvenido

Usted y su mascota están hechos el uno para el otro. Nuestro objetivo es ayudarlo a tener la mejor relación y los momentos más memorables juntos. El localizador de rotura de cable está diseñado para ayudarlo a localizar fácilmente cualquier rotura de cable en su limitador de zona con toma de tierra.

Sabemos que las mascotas seguras hacen felices a los dueños. Antes de empezar, lea unos instantes la información de seguridad importante. Si tiene preguntas, no dude en ponerse en contacto con nosotros.

En adelante Radio Systems Corporation, Radio Systems PetSafe Europe Ltd., Radio Systems Australia Pty Ltd. y otras filiales o marcas de Radio Systems Corporation pueden denominarse en conjunto "Nosotros" o "A nosotros".

## Información de Seguridad Importante

Explicación de las palabras de atención y símbolos utilizados en este manual del producto



Este es el símbolo de alerta de seguridad. Se utiliza para alertarle de posibles peligros de lesiones personales. Obedezca a todos los mensajes de seguridad que siguen a este símbolo para evitar posibles lesiones o la muerte.

### ⚠️ ADVERTENCIA

**ADVERTENCIA** indica una situación peligrosa que, de no evitarse, podría producir la muerte o daños graves.

### ⚠️ ATENCIÓN

**ATENCIÓN**, utilizada con el símbolo de alerta de seguridad, indica una situación peligrosa que, de no evitarse, podría provocar lesiones poco importantes o moderadas.

### ⚠️ AVISO

**AVISO** se utiliza para referirse a prácticas no relacionadas con las lesiones personales.

### ⚠️ ADVERTENCIA

- Los cables subterráneos pueden transportar un alto voltaje. Identifique todos los cables subterráneos antes de excavar para reparar o enterrar su cable. En la mayoría de las áreas, este servicio es gratuito. Evite tocar estos cables cuando excave.
- Siga todas las instrucciones de uso de seguridad correspondientes a sus herramientas motorizadas. Siempre asegúrese de usar sus gafas de seguridad.
- No instale, conecte o desconecte el sistema durante una tormenta eléctrica. Si la tormenta está lo suficientemente cerca de usted como para que pueda oír los truenos, significa que está lo suficientemente cerca para crear sobrecargas de tensión peligrosas.
- Peligro de descargas eléctricas. Utilice el transmisor en el interior y en un lugar seco solamente.

### ⚠️ ATENCIÓN

- Riesgo de lesiones. El cable sobre el suelo entraña peligro de tropiezos. Tenga cuidado con la forma de colocar los cables.
- Mire por dónde camina. Las estacas clavadas en el suelo pueden ser obstáculos con los que podría tropezar.
- Podría lastimarse con los bordes cortantes si se rompe el mango telescópico.
- Este producto no es un juguete. Manténgalo fuera del alcance de los niños.

### ⚠️ AVISO

- Conecte la alimentación al transmisor de localización de rotura de cable utilizando el adaptador de corriente de 12 V CA suministrado. Podría dañar el transmisor si utiliza un adaptador inadecuado.
- No se recomienda utilizar baterías recargables. La duración de la batería sería muy corta con una batería recargable.
- No mezcle pilas antiguas y nuevas.
- No mezcle baterías recargables, alcalinas o estándar.
- Debe extraer de inmediato las pilas agotadas. No deseche las baterías con los residuos normales del hogar.

## Índice

Cómo funciona.....	24
Cuándo utilizar el localizador de rotura de cable .....	24
Ubicaciones comunes de rotura de cable .....	24
Antes de comenzar .....	24
Preparación del transmisor.....	25
Preparación de las estacas.....	25
Puesta a tierra de las estacas .....	25
Preparación del localizador.....	26
Uso del localizador .....	26
Encuentre la rotura de cable.....	27
Reparación de la rotura del cable.....	28
Reconexión de los cables .....	29
Prueba del sistema de valla.....	29
Términos de uso y limitación de responsabilidad .....	30
Conformidad .....	30
Aviso importante sobre el reciclaje.....	31
Garantía.....	31

## En la caja

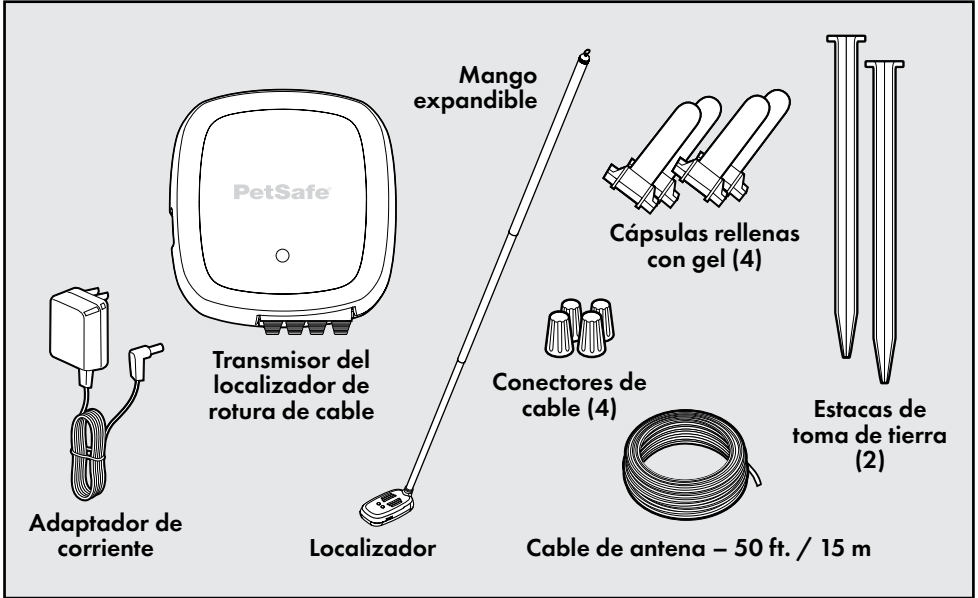

## Componentes necesarios (no incluidos)

- Baterías 2 AAA para el localizador
- No recomendamos utilizar baterías recargables —quizá no funcionen las luces

## También podría necesitar

- Cable de antena adicional (referencia del producto RFA-1)
- Alicates
- Cinta métrica
- Alicates pelacables
- Pala y corta orillas
- Martillo
- Cápsulas rellenas de gel y conectores de cable adicionales (referencia del producto RFA-366)

Para obtener ayuda sobre la instalación y el adiestramiento, visite [www.petsafe.com](http://www.petsafe.com).

## Cómo funciona

El localizador de rotura de cable está diseñado para buscar roturas completas en su cable de antena. No está diseñado para detectar roturas parciales de cable.

El transmisor envía 2 señales únicas a los cables de antena a los que está conectado. Un cable de antena recibe una señal de baja frecuencia continua y el otro cable de antena recibe una señal alta intermitente.

Se utiliza un localizador portátil para oír estas señales como señales acústicas. Se detecta una rotura en el cable cuando las señales acústicas cambian o desaparecen. Las luces roja y verde del localizador ayudan visualmente a determinar qué señal acústica está oyendo, aunque el entorno sea ruidoso. La luz verde indica la señal acústica continua y la luz roja indica la señal acústica intermitente.

---

## Cuándo utilizar el localizador de rotura de cable

- Use el localizador de rotura de cable cuando haya una indicación de rotura de cable en el transmisor de valla.

---

## Ubicaciones comunes de rotura de cable

Revise estos lugares para identificar posibles daños.

### Con frecuencia, las roturas de los cables se encuentran:

- En el lugar donde el cable sale de la vivienda
- Donde el cable se sotierra junto a la vivienda, habitualmente debido al efecto de desbrozadoras
- Donde los cables pasan por caminos o accesos, normalmente debido al efecto de bordeadoras o desbrozadoras
- Alrededor de parterres y arriates, debido a tareas de cavado y labrado de la tierra
- En césped que fue aireado
- En empalmes de los cables, donde no se colocaron cápsulas con gel
- En empalmes de los cables sin nudos de refuerzo

---

## Antes de comenzar

- Para una conexión eléctrica a tierra apropiada, el suelo debe estar húmedo. Debe verter varios litros (*galones*) de agua alrededor de las estacas de toma de tierra para humedecer el suelo seco.
- Es aceptable reparar cable de antena macizo con cable de antena trenzado o reparar cable de antena con cable de antena macizo, pero debe utilizarse el mismo calibre (grosor del cable) —p. ej. un cable de calibre 20—con ambos tipos de cable.
- El césped aireado puede cortar el cable en pequeñas secciones. Quizá resulte más fácil sustituir todo un cable en lugar de pequeñas secciones.

## Preparación del transmisor

1. Coloque el transmisor del localizador de rotura de cable en un lugar cómodo cerca de su transmisor de valla.
2. Desenchufe el adaptador de corriente al transmisor de valla.
3. Desconecte el cable de antena desde su transmisor de valla y conéctelo al transmisor del localizador de rotura de cable. Presione las lengüetas rojas de la parte inferior del transmisor con la marca LOOP (CIRCUITO) (1A) e introduzca los 2 extremos del cable trenzado en los terminales del cable de antena (1B).

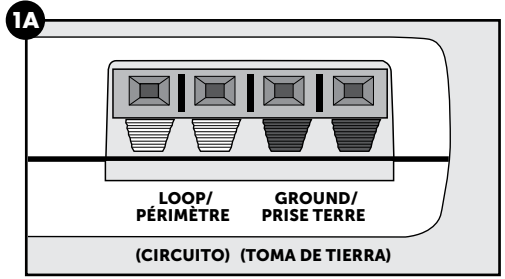

## Preparación de las estacas

**Nota:** el sistema requiere conectar 2 cables de toma de tierra desde el transmisor hasta cada estaca de toma de tierra que se colocan en el suelo.

1. De la bobina de cable suministrada pele 1 cm ( $\frac{3}{8}$  in.) de aislante desde un extremo de la bobina. Presione una de las lengüetas negras del transmisor con la marca GROUND (TOMA DE TIERRA) (1A) e inserte el extremo pelado en el terminal (2A).
2. A continuación, deslice el dedo por la bobina de cable y desenróllelo permitiendo que la bobina gire en el dedo a medida que se aleja del transmisor.
3. Una vez fuera, corte el cable de la bobina y pele 5 cm (2 in.) de aislante desde el extremo del cable, a fin de conectarlo a la estaca de toma de tierra.

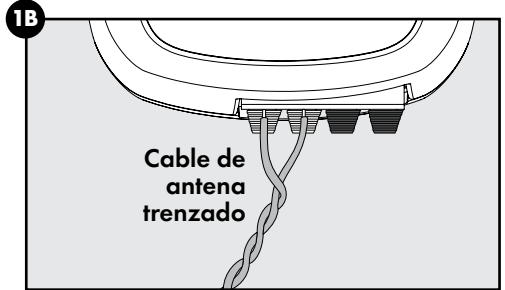

**Nota:** se recomienda mantener el cable a tierra lo más corto posible cortando el exceso de cable entre el transmisor y la parte exterior de la estaca de toma de tierra.

4. Pase el cable por el pequeño orificio de la estaca de toma de tierra y retuerza el cable bien (2B). Envuelva el cable con seguridad alrededor de la estaca de modo que el cobre se conecte sólidamente con el metal (2C).
5. Coloque la estaca en el suelo por ahora y repita los pasos anteriores para la otra estaca de toma de tierra.

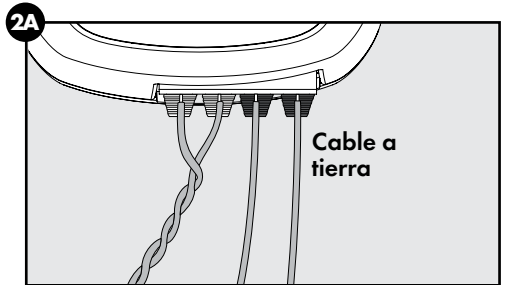

## Puesta a tierra de las estacas

**Nota:** para una conexión eléctrica a tierra apropiada, el suelo debe estar húmedo. Quizá deba verter varios litros (galones) de agua alrededor de las estacas de toma de tierra para humedecer el suelo seco.

1. Coloque las 2 estacas de toma de tierra a al menos 0,6–1 m (2–3 ft.) de distancia entre sí e insértelas en el suelo a aproximadamente 20 cm (8 in.) de profundidad con unos 5 cm (2 in.) que sobresaldrán del suelo.
2. Vuelva a comprobar las conexiones de los cables CIRCUITO y TOMA DE TIERRA en el transmisor y compruebe que están instaladas con seguridad.
3. Conecte el adaptador de corriente al enchufe en el lado del transmisor y enchufe el adaptador de corriente en un tomacorriente que funcione. Se encenderá en verde la luz indicadora de alimentación indicando que se está suministrando corriente.

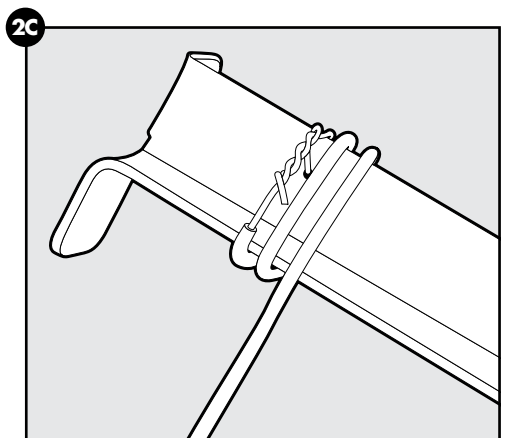
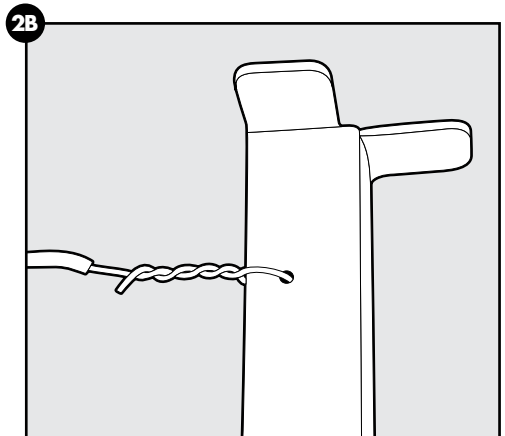

## Preparación del localizador

- Coloque 2 baterías alcalinas AAA (no incluidas) dentro de la parte inferior del localizador (3A).
- No se recomiendan las baterías recargables.
- La duración de la batería del localizador es aproximadamente 20 horas.
- Una alarma de 2 señales acústicas en el localizador indicará cuándo hay que sustituir las baterías.

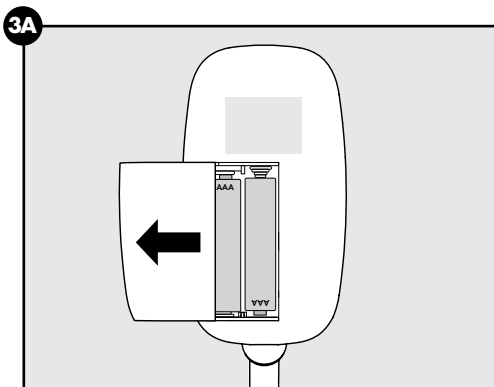

## Uso del localizador

### Encendido/Volumen

Gire el dial del lado del localizador para encenderlo. Las luces emitirán destellos. Para ajustar el volumen, gire el dial hacia arriba o hacia abajo (4A).

### Indicador luminoso

Las luces roja y verde del localizador se incluyen para ayudar visualmente a determinar qué señal acústica está oyendo, aunque resulte difícil oír las señales acústicas. La luz verde indica la señal acústica continua y la luz roja indica la señal acústica intermitente (4A).

### Señales acústicas individuales

**Nota:** visite [www.petsafe.com](http://www.petsafe.com) para ver el vídeo del localizador de rotura de cable. Verá una demostración del producto y oirá las 2 señales acústicas distintas.

Para familiarizarse con cada señal acústica, sitúe el localizador sobre uno de los cables a tierra que está conectado al transmisor y después mueva el localizador sobre el otro cable a tierra. Cada cable emitirá una sola señal acústica. Los 2 cables a tierra deben tener una separación de varios metros/pies para evitar que se activen juntas las señales acústicas.

### Señales acústicas combinadas

Para familiarizarse con las señales acústicas combinadas, sitúe el localizador sobre el cable trenzado que está conectado al transmisor para oír juntas la señal acústica continua de baja frecuencia y la señal acústica intermitente de mayor frecuencia.

### Funcionamiento

El localizador debe estar paralelo al cable de antena enterrado para que haya una buena recepción de la señal (4B). Se oír mejor la señal acústica del localizador cuando esté directamente por encima del cable enterrado.

Mueva el localizador de lado a lado (4C) mientras avanza por el cable. Siga la ruta del cable caminando en dirección del volumen más alto de la señal acústica.

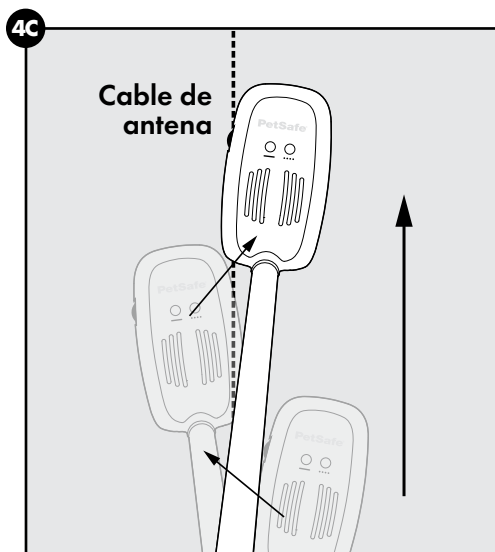
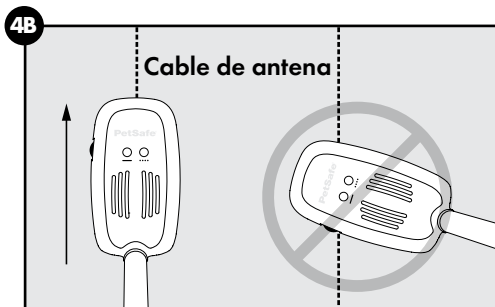
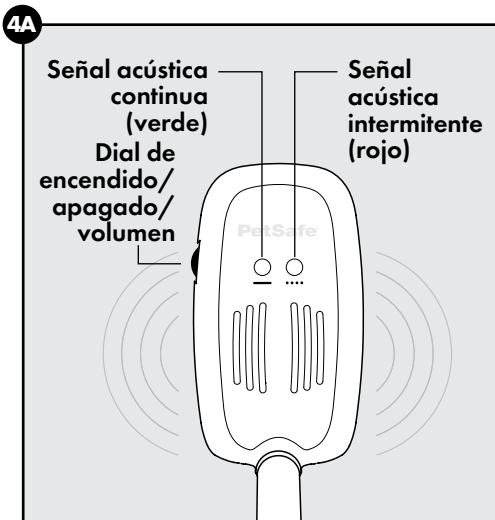

# Encuentre la rotura de cable

## Para sistemas con cable de antena trenzado

- Si se rompe un solo cable del cable trenzado, oírás ambas señales acústicas hasta que el localizador llegue a la rotura del cable. A continuación oírás una sola señal acústica.
  - Si se rompen ambos cables del cable trenzado, el volumen del localizador disminuirá a medida que se acerque a la rotura. La señal acústica se detendrá una vez que haya pasado la rotura y desaparecerán las luces.
1. Empiece por fuera donde el cable de antena trenzado sale por una ventana, puerta o pared (5A).
  2. Sitúe el localizador directamente sobre el cable enterrado. El localizador elegirá las 2 señales acústicas transmitidas del cable de antena trenzado enterrado. Como resultado oírás ambas señales acústicas continuas de baja frecuencia y la señal acústica intermitente de alta frecuencia juntas.
  3. Ajuste el volumen para que las señales acústicas sean lo suficientemente altas para oír con un ruido externo normal.
  4. Camine a lo largo de la ruta y oscile el localizador de lado a lado, escuchando las señales acústicas simultáneas (4C). Se iluminará la luz que esté asociada con la señal más potente.

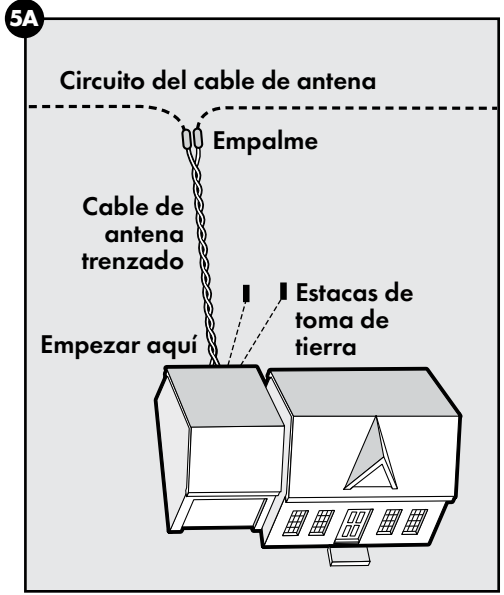

## Compruebe el circuito del cable de antena

- Si hay una sola rotura en el circuito del cable de antena, probablemente cambiará la señal acústica de un tipo a otro (de intermitente a continua o de continua a intermitente). Las luces también cambiarán de un color a otro. Si la señal acústica desaparece, lo ideal es que haya localizado la rotura directamente bajo el localizador.
  - Si existen varias roturas en el circuito del cable de antena, la señal acústica del localizador disminuirá y permanecerá en silencio en la rotura y las luces se apagarán.
1. Si no encuentra una rotura en el cable trenzado, al final llegará al empalme donde el cable trenzado se encuentra con el circuito del cable de antena en su terreno (5A). Oírás una sola señal acústica (intermitente o continua) desde uno de los cables de antena. También verá un solo color en el localizador (rojo o verde).
  2. Seleccione una dirección y camine por el circuito del cable de antena mientras oye un cambio en la señal acústica o en el color.

**Nota:** puede resultar difícil oír los cambios entre las señales acústicas debido al volumen elevado en el localizador. Cuando oiga un cambio en la señal acústica, deténgase y baje el volumen del localizador hasta que casi no oiga la señal acústica cuando esté directamente sobre el cable. Mueva el localizador hacia la zona de rotura del cable. Si la señal acústica desaparece, habrá localizado el lugar exacto de la rotura directamente bajo el localizador.

Recomendamos reparar las roturas a medida que recorra todo el circuito.

**Nota:** si se aireó el césped, podría haber varias roturas por el cable. Puede resultar más fácil sustituir una larga sección del cable en lugar de realizar varias reparaciones pequeñas. Para ello, vuelva adonde el cable trenzado se une con el circuito del cable de antena y compruebe el circuito del cable de antena en la dirección opuesta esta vez. Una vez que encuentre la rotura en el cable, podrá calcular qué tramo de sección del cable deberá sustituir.

## Lo que hay que tener en cuenta

- A medida que se aleja del transmisor el volumen del localizador disminuirá gradualmente. No hay que confundir esto con una rotura de cable. Quizá deba disminuir el volumen del localizador para seguir oyendo la señal.
- Si el cable trenzado es mayor que 15 m (50 ft.) y hay zonas fuera de los límites como jardines y piscinas en su diseño de límites, quizá tenga que buscar la rotura escuchando una reducción en el volumen de la señal acústica.
- Si el cable trenzado es mayor que 30 m (100 ft.), la señal acústica intermitente y la señal acústica continua probablemente se combinarán sobre todo el cable de antena. Si ocurre esto, oírás una reducción considerable en las señales acústicas cuando el localizador está sobre la rotura, y los colores quizá no cambien sobre la rotura.

## Reparación de la rotura del cable

Cuando encuentre la ubicación de rotura del cable, tendrá que cavar hasta él para realizar las reparaciones.

1. Empiece cavando 10–12 cm (4–5 in.) hasta el lateral del cable enterrado (6A). El cable normalmente se entierra a 2,5–7 cm (1–3 in.) bajo el suelo. Cave con la hoja de la pala paralelo al cable, de lo contrario podría dañar más el cable.
2. Cave lentamente hacia el cable hasta que se vea. Pele aproximadamente 1 cm ( $\frac{3}{8}$  in.) de aislante de los extremos de cada cable de antena dañado (6B). Si el cable de antena está corroído, córtelo y retire más aislante para exponer el cable de cobre limpio.

**Nota:** tendrá que cortar otro trozo de cable desde la bobina suministrada, para empalmar los 2 cables de antena rotos. Debe tener al menos 30 cm (1 ft.) de cable para pequeñas reparaciones. Al reparar una amplia sección de cable, el nuevo cable debe extenderse al menos 60 cm (2 ft.) más que la distancia entre los 2 extremos del cable de antena expuesto.

3. Tome el extremo del cable de antena y el extremo desde el nuevo cable y retuerza los 2 extremos pelados (6C).
4. Sitúe el conector de cable sobre los cables empalmados y gire el conector de cable alrededor de los cables (6D). Asegúrese de que no quede material de cobre expuesto más allá del extremo del conector del cable.
5. Ate un nudo a 7–10 cm (3–4 in.) del conector de cable (6E). El conector de cable debe estar asegurado sobre el empalme del cable.
6. Abra la tapa de la cápsula con gel para empalmes e introduzca los conectores de cable tan profundamente como pueda en el gel sumergible del interior de la cápsula (6F).

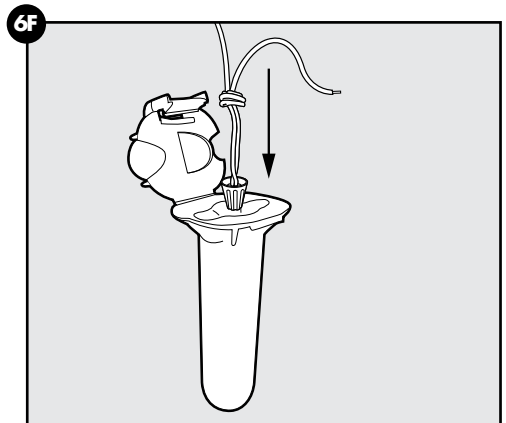
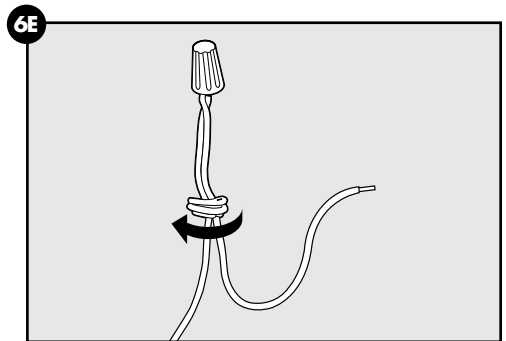
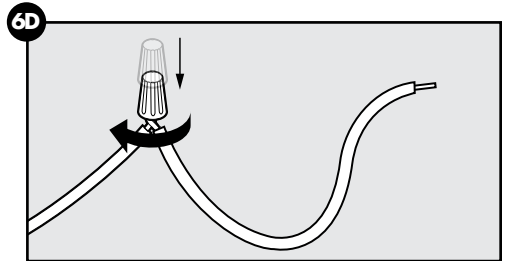
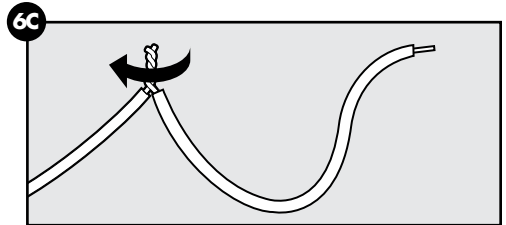
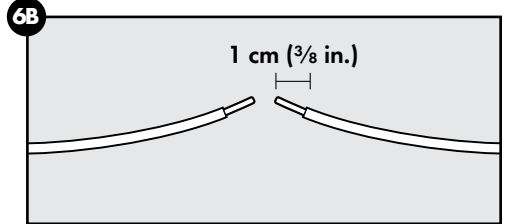
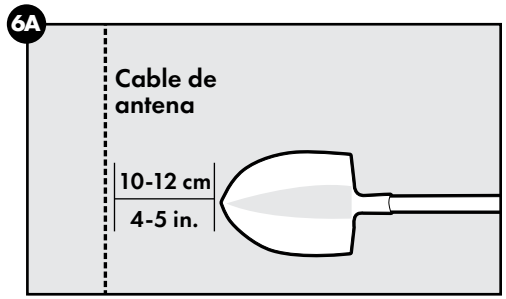

7. Cierre la tapa de la cápsula (6G). Para que el sistema funcione correctamente, el empalme debe ser resistente al agua.

**Nota:** si el empalme se afloja, fallará todo el sistema. Asegúrese de que el empalme esté bien apretado. Puede obtener cápsulas de empalme llenas de gelatina y conectores de cables a través del centro de atención al cliente.

8. Repita el proceso para el otro extremo de la rotura del cable enterrado.

Ahora debe empalmar el cable dañado con la nueva sección del cable de antena (6H).

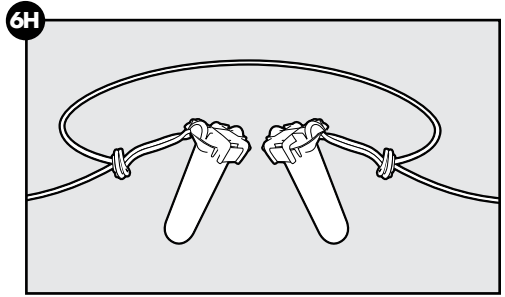
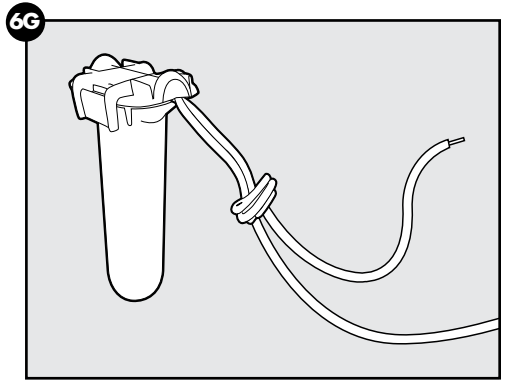

## Reconexión de los cables

Una vez reparada la rotura del cable, coja el localizador y siga caminando alrededor de todo el límite para verificar que no haya más roturas de cable. Si no hay más roturas de cable, oirá señales acústicas intermitentes y continuas a lo largo de todo el límite.

Vuelva dentro de su casa y desconecte los 2 cables de antena trenzados de los terminales del circuito (7A) y vuelva a conectarlos a su transmisor de valla. Compruebe que la luz del circuito está encendida en el transmisor de valla. Si no se enciende, quizá haya otra rotura en el cable.

Desconecte los 2 cables a tierra (7B) y guárdelos junto con las estacas de toma a tierra en caso de que necesite comprobar roturas de cable en el futuro.

## Prueba del sistema de valla

Compruebe que su sistema funciona con el collar receptor. Acerque lentamente al cable de antena mientras sostiene su llave multiusos con firmeza en los puntos de contacto del collar receptor (7C). La llave multiusos se iluminará cuando el collar receptor envíe una corrección estática.

Compruebe que el collar receptor se active aproximadamente a 1,8–3 m (6–10 ft.) desde el cable de antena como zona de advertencia antes de colocar a su mascota el collar receptor.

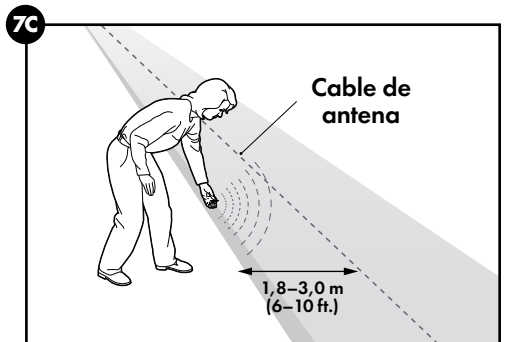
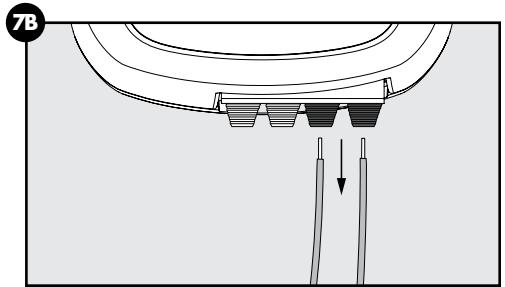
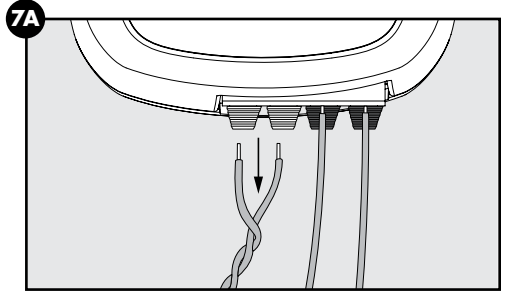

## Términos de uso y limitación de responsabilidad

### 1. Términos de uso

El uso de este producto está sujeto a su aceptación sin modificación de los términos, las condiciones y los avisos incluidos en este producto. El uso de este producto implica la aceptación de dichos términos, condiciones y avisos. Si no desea aceptar estos términos, condiciones y avisos, devuelva el producto sin utilizar, en su paquete original, a portes pagados y asumiendo el riesgo del envío al centro de atención al cliente pertinente junto con la prueba de compra para obtener una devolución total.

### 2. Uso adecuado

El uso correcto incluye, sin limitación, la revisión de este manual del producto y de cualquier declaración de seguridad específica. El temperamento o el tamaño/peso específicos de su mascota pueden no ser apropiados para utilizar este producto. Si no está seguro de si este producto es apropiado para su mascota, consulte con su veterinario o un adiestrador certificado antes de usarlo. En el caso de productos que se utilicen con mascotas a las que se desea adiestrar, Radio Systems Corporation recomienda que estos productos de adiestramiento no se usen si su mascota es agresiva, y no acepta ninguna responsabilidad para determinar la idoneidad en casos individuales.

### 3. Usos ilegales o prohibidos

Este producto ha sido diseñado para usarlo solo con mascotas. Este dispositivo de adiestramiento de mascotas no está concebido para hacer daño, herir ni provocar. El uso de este producto de una forma que no sea la prevista podría provocar la infracción de leyes federales, estatales o locales.

### 4. Limitación de responsabilidad

Ni Radio Systems Corporation ni ninguna de sus empresas asociadas serán responsables en ningún caso por (i) ningún daño indirecto, punitivo, accidental, especial o consecuencial, y (ii) ninguna pérdida o daño que resulte o esté relacionado con el uso indebido de este producto. El comprador asume todos los riesgos y responsabilidades derivadas del uso de este producto hasta el límite máximo permitido por la ley.

### 5. Modificación de las condiciones generales

Radio Systems Corporation se reserva el derecho de cambiar las condiciones generales y los avisos que rigen este Producto de vez en cuando. Si dichos cambios se le hubieran notificado con anterioridad a su uso de este producto, éstos serán vinculantes para usted, como quedan incorporados en este documento.

---

## Conformidad

### FCC

Este dispositivo cumple con la parte 15 de las Normas de la FCC. El funcionamiento está sujeto a las dos condiciones siguientes: (1) este dispositivo no debe causar interferencias y (2) este dispositivo debe ser capaz de aceptar cualquier interferencia recibida, incluidas las que puedan causar un funcionamiento no deseado.

**NOTA:** Este dispositivo ha sido probado y se estableció que cumple con los límites para un dispositivo digital de Clase B, conforme a la Parte 15 de las Reglas FCC. Estos límites están ideados para brindar una protección razonable frente a interferencias perjudiciales en instalaciones domésticas. Este equipo genera, usa y puede irradiar energía de radiofrecuencia y, de no instalarse y usarse de conformidad con las instrucciones, puede interferir negativamente en las comunicaciones por radio. No obstante, no se garantiza que no se producirán interferencias en una instalación específica. Si el equipo produce interferencias en las recepciones por radio o televisión, lo que se puede determinar apagando el equipo y volviéndolo a encender, se aconseja al usuario que adopte una o varias de las medidas siguientes para intentar corregir la interferencia:

- Reorientar o reubicar la antena receptora.
- Aumentar la separación entre el equipo y el receptor.
- Conectar el equipo a un enchufe de un circuito diferente al que está conectado el receptor.
- Póngase en contacto con el centro de atención al cliente en el +1 (800) 732-2677.

**ATENCIÓN:** La modificación o los cambios a este equipo que no estén expresamente aprobados por Radio Systems Corporation pueden anular la autoridad del usuario para utilizar el equipo.



## **Aviso importante sobre el reciclaje**

Respete las normas sobre residuos de equipos eléctricos y electrónicos de su país. Este equipo debe ser reciclado. Si no necesita más este equipo, no lo deje en el sistema de basuras normal municipal. Devuélvalo al sitio donde lo compró para que pueda incluirse en nuestro sistema de reciclado. Si esto no es posible, contacte con el centro de atención al cliente para más información.

---

## **Garantía**

### **Garantía limitada no transferible de un año**

El fabricante de este producto ofrece una garantía limitada. Puede encontrar los detalles de la garantía aplicable a este producto, así como sus términos de uso, en [www.petsafe.com](http://www.petsafe.com) y también estarán disponibles poniéndose en contacto con el centro de atención al cliente local.

Radio Systems Corporation  
10427 PetSafe Way  
Knoxville, TN 37932 EE.UU.

Radio Systems Corporation  
10427 PetSafe Way  
Knoxville, TN 37932

+1 (800) 732-2677

[petsafe.com](http://petsafe.com)

For a list of patents protecting this product, please visit  
[www.radiosystemscorporation.com/patents](http://www.radiosystemscorporation.com/patents)

YU400-2205-11/2

©2020 Radio Systems Corporation