



DW80H994 Series
DW80J994 Series
DW80J755 Series

Dishwasher user manual

imagine the possibilities

Thank you for purchasing this Samsung product.



contents

SETTING UP YOUR DISHWASHER

6

- 6 Unpacking your dishwasher
- 6 Checking parts
- 7 Meeting installation requirements

USING YOUR DISHWASHER

8

- 8 Control panel
- 12 Cycle selector
- 12 Progress displays
- 13 Basic guidelines
- 15 Adjusting the angle of the plate supports
- 16 Adjusting the height of the upper rack
- 16 Removing the upper rack (for some models)
- 17 Loading the lower rack
- 18 Loading the upper rack
- 19 Using the 3rd (cutlery) rack (for some models)
- 20 Using wine rack (for some models)
- 21 Using the cutlery basket
- 22 Using detergent
- 23 Using rinse aid

CLEANING AND MAINTAINING YOUR DISHWASHER

24

- 24 Cleaning the exterior
- 24 Cleaning the interior
- 25 Cleaning the nozzles
- 26 Cleaning the filter
- 26 Storing your dishwasher

CYCLES

27

- 27 Cycle chart

TROUBLESHOOTING

28

- 28 Check these points if your dishwasher...
- 31 Information codes

APPENDIX

32

- 32 Helping the environment
- 32 Specifications

safety information











Congratulations on your new Samsung Dish washer. This manual contains important information on the installation, use, and care of your appliance. Please take time to read this manual to take full advantage of your washer's many benefits and features.

WHAT YOU NEED TO KNOW ABOUT THE SAFETY INSTRUCTIONS

Warnings and Important Safety Instructions in this manual do not cover all possible conditions and situations that may occur. It is your responsibility to use common sense, caution, and care when installing, maintaining, and operating your washer.

IMPORTANT SAFETY INSTRUCTIONS

What the icons and signs in this user manual mean:

 WARNING	Hazards or unsafe practices that may result in severe personal injury or death . To reduce the risk of fire, explosion, electric shock, or personal injury when using your washer, follow these basic safety precautions:
 CAUTION	Hazards or unsafe practices that may result in minor personal injury or property damage .
	Do NOT attempt.
	Do NOT disassemble.
	Do NOT touch.
	Follow directions explicitly.
	Unplug the power plug from the wall socket.
	Make sure the machine is grounded to prevent electric shock.
	Call the service center for help.
	Note

These warning signs are here to prevent injury to you and others.

Please follow them explicitly.

After reading this section, keep it in a safe place for future reference.

SAVE THESE INSTRUCTIONS

English - 3

safety information



WARNING: When using your dishwasher, follow basic precautions, including the following:

1. Read all instructions before using the dishwasher.
2. Use the dishwasher only for its intended function.
3. Use only detergents or wetting agents recommended for use in a dishwasher and keep them out of the reach of children.
4. When loading items to be washed:
 - locate sharp items so that they are not likely to damage the door seal, and
 - load sharp knives with the handles up to reduce the risk of cut-type injuries.
5. Do not wash plastic items unless they are marked "dishwasher safe" or the equivalent. For plastic items not so marked, check the manufacturer's recommendations.
6. Do not touch the HEATING ELEMENT during or immediately after use.
7. Do not operate your dishwasher unless all ENCLOSURE panels are properly in place.
8. Do not tamper with controls.
9. Do not abuse, sit on, or stand on the door or dish rack of the dishwasher.
10. To reduce the risk of injury, do not allow children to play in or on a dishwasher.
11. Under certain conditions, hydrogen gas may be produced in a hot-water system that has not been used for two weeks or more. HYDROGEN GAS IS EXPLOSIVE. If the hot-water system has not been used for such a period, before using the dishwasher turn on all hot-water faucets and let the water flow from each for several minutes. This will release any accumulated hydrogen gas. As the gas is flammable, do not smoke or use an open flame during this time.
12. Remove the door to the washing compartment when removing an old dishwasher from service or discarding it.



WARNING:

This product contains chemicals known to the State of California to cause cancer and reproductive toxicity.



- After unpacking the dishwasher, keep the packaging out of the reach of children.
- The dishwasher is extremely heavy. Do not attempt to move or carry the dishwasher by yourself. Two or more people are needed to move a dishwasher and avoid potential injuries.
- As with any equipment using electricity, water, and moving parts, potential hazards exist.
- Do not install the dishwasher near electrical components. Keep the dishwasher away from open flames.
- Install and level your dishwasher on an uncarpeted floor that can support its weight.
- Your dishwasher must be properly grounded. Never connect it to an ungrounded outlet. See page 7 for more information on grounding your dishwasher.
- Connect the ground wire to the green ground connector in the terminal box.
- After the dishwasher is installed, check that the drain hose is properly connected and that there is no leakage from the hose connectors. If the drain hose is loose, it may cause property damage.
- The water supply line is susceptible to breakage. As time goes by, it becomes less flexible. Check the line periodically. If it is swollen, torn, cut, or there is a water leak, replace it immediately.
- To safely operate this appliance, familiarize yourself with its operations and exercise care when using it.

SAVE THESE INSTRUCTIONS

English - 4

- Do not put gasoline, solvents, or other flammable materials inside the dishwasher. Do not wash dishes exposed to these materials.
- Keep your dishwasher detergent out of the reach of children. Detergent has an adverse effect on human organs. It contains elements for polishing and is corrosive. Avoid letting the detergent come into contact with your skin and eyes.
- Do not push or place pressure on the door when it is open, as this may damage the dishwasher or cause harm.
- Do not allow children to play in or on the dishwasher. They may harm themselves or damage the dishwasher.
- Disconnect the power cable (or set the circuit breaker to off) before servicing your dishwasher.
- Do not repair, replace, or service any part of your dishwasher yourself. Disassembly, repairs, and modifications are permitted by authorized service technicians only. Work done by an unauthorized person may void your warranty.
- Before disposing of your dishwasher, remove the door of the washing compartment or the door latch so that children or small animals cannot get trapped inside.
- If the dishwasher is left unused for an extended period of time, turn off the water supply.
- This dishwasher is intended for residential use only.

BEFORE USING YOUR DISHWASHER



WARNING

WARNING



Tip-Over Hazard

- Do not use the dishwasher until it is correctly installed.
- Do not push down on an open door.
- Do not place excessive weight on the open door.



Electric Shock Hazard

Failure to follow these instructions can result in death, fire, or electric shock:

- Electrically ground the dishwasher
- Connect the ground wire to the green ground connector in the junction box.
- Do not use an extension cord.

SAVE THESE INSTRUCTIONS

English - 5

setting up your dishwasher

Be sure to have your installer follow these instructions closely so that your new dishwasher works properly and that you're not at risk of injury when washing dishes.

UNPACKING YOUR DISHWASHER

- Once your new dishwasher has been delivered to you, carefully unpack it and check for any damage. If the dishwasher has been damaged, make note of it on the waybill and keep a copy. Do not install the dishwasher, and contact Samsung Customer Service at the number listed below.
- If there is no damage to the product, you can proceed with the installation. If you are going to install it yourself, make sure to read through the installation guide and follow the directions inside.
- After unpacking your dishwasher, keep the packaging out of the reach of children to ensure their safety.

CHECKING PARTS

When your dishwasher has been unpacked, make sure you've received all the parts shown below. If your dishwasher was damaged during shipping, or if you do not have all the parts, contact **Samsung Customer Service at 1-800-SAMSUNG (726-7864)**

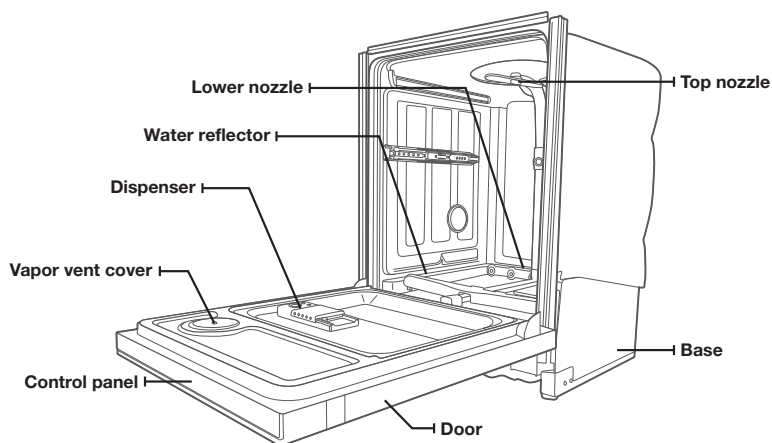

Upper nozzle

Upper rack



Lower rack



Cutlery rack



3rd rack
(for some models)



3rd rack PAD
(for some models)

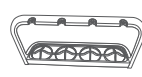

Wine Rack
(for some models)



Accessory parts - User/Installation manual, Installation Kit, Drain Hose, Holder Drain Hose, Hose Clamp, Kick Plate.

MEETING INSTALLATION REQUIREMENTS

Electrical supply and grounding

 To prevent the risk of fire, electric shock, or personal injury, all wiring and grounding must be done in accordance with the National Electrical Code ANSI/FNPA, No. 70 Latest Revision and local codes and ordinances. It is the personal responsibility of the appliance owner to provide adequate electrical service for this appliance.

 **CAUTION** Never use an extension cord.
When preparing for installation, ensure that your power supply provides:

- An individual 120 Volt, 60Hz branch circuit serving only your dishwasher with a 15 AMP fuse or circuit breaker

Your dishwasher must be grounded. If your dishwasher malfunctions or breaks down, grounding will reduce the risk of electric shock by providing a path of least resistance for the electric current.

 **WARNING** Never connect the ground wire to plastic plumbing lines, gas lines, or hot water pipes.

GROUNDING INSTRUCTIONS

For a permanently connected appliance:

This appliance must be connected to a grounded metal, permanent wiring system, or an equipment-grounding conductor must be run with the circuit conductors and then connected to the equipment-grounding terminal or lead on the appliance.

Water supply

The hot water supply line pressure must be between 20 ~ 120 psi (140 ~ 830 kPa).
Adjust the water heater to deliver water between 120 °F (49 °C) ~ 149 °F (65 °C).

 Most plumbing supply stores sell water supply lines of various lengths up to 10 feet (305 cm) long.

You can reduce the risk of leaks and water damage by:

- Making water faucets easily accessible.
- Turning off faucets when the dishwasher is not in use.
- Periodically checking for leaks at water supply line fittings.

 **WARNING** Before using your dishwasher for the first time, check all connections at the water supply valve and faucets for leaks.

Flooring

For safety, your dishwasher must be installed on a solidly constructed floor.
Never install your dishwasher on a platform or poorly supported structure.

Your dishwasher must be properly installed in accordance with the Installation Guide before you use it. If you did not receive an Installation Guide with your dishwasher, you can obtain one by visiting our website at www.samsung.com.

using your dishwasher

WARNING: To reduce the risk of fire, electric shock, or injury to persons, read the IMPORTANT SAFETY INSTRUCTIONS before operating this appliance.



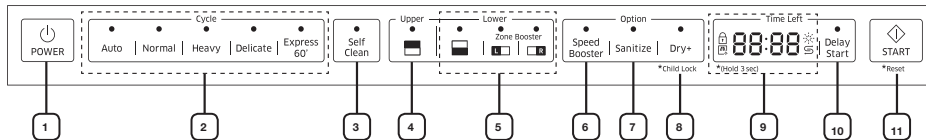

CONTROL PANEL





DW80H994 Series



DW80J994 Series / DW80J755 Series



1 Power	When you press the Power button, the light of the most recently finished cycle turns on. When the cycle you selected has finished, all other indicator lights are turned off and the "End" light is illuminated for some minutes. Then, the Power turns off automatically.
2 Cycle Selector	<p>Select the appropriate wash cycle depending on the soil level of your dishes. After you select a cycle, the Cycle On light for that cycle lights. Also, the Upper and Lower zone lights turn on by default.</p> <ul style="list-style-type: none">  If you want to change the cycle once it has started, press the Reset button and turn off the dishwasher. Then, turn on the dishwasher again and select a new cycle.  The default cycle is Normal.  When turning on the dishwasher after it has been reset, the last run cycle is selected by default.
3 Self Clean (for some models)	Select this option to clean the dishwasher TUB. Run with the dishwasher empty. The Upper and Lower options are turned off by default.
4 Upper (for some models)	<p>When you select Upper, only the upper rack nozzle is activated. The lower nozzle will not operate. Use this feature to wash a small load of dishes or glasses placed in the upper rack.</p> <ul style="list-style-type: none">  When you select Upper, place dishes, glasses, etc. in the upper rack only. The dishwasher will not wash items placed in the lower rack. Selecting Upper reduces both the cycle time and the amount of electricity consumed.

<p>5 Lower (for some models) / Lower Rack - Only (for some models)</p>	<p>When you select Lower (Lower Rack - Only), only the lower rack nozzle is activated. The upper nozzle will not operate.</p> <p>Use this feature to wash a small load of dishes or glasses placed in the lower rack.</p> <p> When you select Lower (Lower Rack - Only), place items, glasses, etc. in the lower rack only. The dishwasher will not wash items placed in the upper rack.</p> <p>Selecting Lower (Lower Rack - Only) reduces both the cycle time and the amount of electricity consumed.</p> <p> If you want to wash heavily soiled items such as pots and pans, select the Zone Booster option. (This option consumes slightly more water and energy.)</p> <p>Select Zone Booster L option: Applies intensive washing power to the left part of the lower rack.</p> <p>Select Zone Booster R option: Applies intensive washing power to the right part of the lower rack.</p> <p>Select both Zone Booster L & R options: Applies intensive washing power to the whole lower rack.</p> <p> Selecting a Zone Booster option does not turn off the Upper Nozzle.</p>
<p>6 Speed Booster (for some models)</p>	<p>Select this option to reduce washing time.</p>
<p>7 Sanitize</p>	<p>With the Sanitize option selected, the water temperature is increased to 162 °F (72 °C) in the final rinse cycle for high temperature sanitization.</p> <p>If you select the Sanitize option, the "Sanitize" lamp blinks when the water temperature reaches the sanitary temperature (over 155 °F (68 °C)), and then remains illuminated until the Sanitize option ends. When you open the door or press the Power button, the "Sanitize" lamp turns off.</p> <p> You cannot select the Sanitize option if you select the Delicate cycle.</p> <p> The Sanitize feature operates in accordance with NSF/ANSI Standard 184 for Residential Dishwashers. Certified residential dishwashers are not intended for licensed food establishments. Your dishwasher is NSF Certified.</p> <p>The cycle that is NSF certified is the Normal Cycle with the Sanitize option selected.</p>

using your dishwasher

8 Dry+ / Child Lock

Use this option when you want to dry your dishes more completely. The temperature rises to 162 °F (72 °C) in the final rinse cycle and dry time is increased.

If you select the this option, electricity consumption is increased.

The next time you use the dishwasher, the **Dry+** option will be selected automatically and applied to the next cycle. You can turn off the **Dry+** option by pressing the **Dry+** button.



You cannot select the **Dry+** option if you select the Delicate cycle.

***Child Lock** : This option allows you to lock the buttons on the control panel - except the **Power** button - so children cannot accidentally start the dishwasher by pressing the buttons on the panel. Only the **Power** button remains active.

To lock or unlock the buttons on the control panel, press and hold the **Dry+/Child Lock** button for three (3) seconds.

- When the Power is On : Press and hold the "**Dry+/Child Lock**" button for three (3) seconds.
- When the Power is Off : Push the **Power** button first, and then press and hold the "**Dry+/Child Lock**" button for three (3) seconds.
- Child Lock remains active until you turn it off. You cannot select cycles or options or start the dishwasher when Child Lock is on.

9 Display

Displays cycle time and remaining hours and minutes, Delay Start hours, and Information codes.

If a problem occurs during operation, an information code appears with a warning sound.

Refer to the information codes page.



Child Lock indicator

- Turns on if the Child Lock is set (or the dishwasher is in the standby or pause modes).
- Turns off while the dishwasher is operating.
- When Child Lock is on, the Child Lock indicator blinks for several seconds if any button except the Power button is pressed.



Self Clean indicator (for some models)



- Turns on when the Self Clean option is enabled (or the dishwasher is in the standby or pause modes), but turns off while the dishwasher is operating.
- Blinks for 5 seconds every 20 to 22 cycles.
- The cycle counter disappears when the Self Clean operation is complete or when the dishwasher reaches the 23rd cycle without the Self Clean cycle being used. (The Reset or Self Clean operation is not counted by the cycle counter.)



Rinse Refill indicator

- Turns on if the dishwasher runs out of rinse aid (or the dishwasher is in the standby or pause modes).
- Turns off while the dishwasher is operating.

	<p>S Lack of salt indicator (*applicable models only)</p> <ul style="list-style-type: none"> - Turns on when the water softener runs out of salt. (or the dishwasher is in the standby or pause modes.) - Turns off while the dishwasher is operating.
<p>10 Delay Start</p>	<p>Delay a cycle for up to 24 hours in one-hour increments. To increase the delay start time, press or hold the Delay Start button. The hour displayed indicates the time at which the wash will be started.</p> <ul style="list-style-type: none"> - After setting the delay time, press the Start button, and then close the door to start the cycle. - If you want to change the delay time once the dishwasher has started, press the Reset button and turn off the dishwasher. Then, turn on the dishwasher again and select a new cycle with a new delay setting.
<p>11 Start</p>	<p>To start a cycle, press the Start button before closing the door.</p> <p>*Reset : To cancel a currently running cycle and drain the dishwasher, press and hold the Start button for three (3) seconds.</p> <p>Once the dishwasher is reset, select a cycle and option, and then press Start to restart the dishwasher.</p>

-  You can select options (Self Clean, Upper, Lower, Speed Booster, Sanitize, Dry+, Delay Start) before starting a cycle. If you change the cycle after selecting an option, the original cycle is reset.
-  To prevent the touchpad from losing response sensitivity, follow these instructions:
 - Touch the center of each keypad using one finger. Do not push.
 - Clean the touch control's surface regularly with a soft, damp cloth.
 - Be careful not to touch more than one touch key pad at a time, except as directed.
-  When you pause a cycle by opening the door during operation, press the **Start** button before closing the door to continue the cycle.

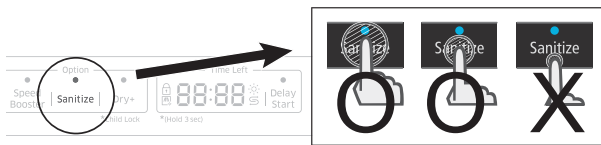

using your dishwasher

CYCLE SELECTOR

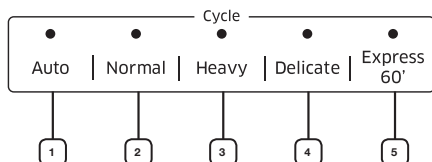

1	Auto	This cycle detects the level of soil and automatically initiates the optimal cycle after a few minutes of operation.
2	Normal	Use this cycle for normally soiled dishes. The energy-usage label is based on this cycle.
3	Heavy	Use this cycle for heavily soiled dishes.
4	Delicate	Use this cycle for soiled, fragile items such as fine glassware and crystal glass (wine glass). Do not use this cycle for other glassware because clouding or etching may occur. The Zone Booster , Dry+ , or Sanitize option is not available with this cycle.
5	Express 60'	Use this cycle when you need to wash dishes quickly. It takes about 1 hour. You cannot select the Speed Booster or Zone Booster option if you select this cycle.

PROGRESS DISPLAYS

DW80H994 Series

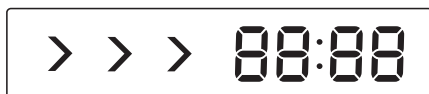

1	Wash	> > >	When the dishwasher is in a wash portion of a cycle, the first arrow light is illuminated and the remaining time is displayed.
2	Rinse	> > >	When the dishwasher is in a rinse portion of a cycle, the second arrow light is illuminated and the remaining time is displayed.
3	Dry	> > >	When the dishwasher is in a drying portion of a cycle, the third arrow light is illuminated and the remaining time is displayed.
4	Clean	88:88	After the dishwasher has completed all portions of a cycle, all other indicator lights are turned off. The dishwasher chimes and End is displayed for several minutes.

When the dishwasher starts a cycle, the light that corresponds to the current operation turns on to show the progress of the cycle.

DW80J994 Series / DW80J755 Series

On DW80J994 Series / DW80J755 Series dishwashers, the Pocket LED lights when the dishwasher operates.

BASIC GUIDELINES

1. Open the door and load your dishes (see page 17 ~ 21).
 - Place dishes into the upper and lower racks, unless you have selected the **Upper** or **Lower (Lower Rack - Only)** option.
 - Remove any food remains from the dishes before placing them in the rack(s).
 - After placing the dishes into the racks, turn the upper nozzles to make sure none of the dishes will block nozzle rotation.
 - Make sure the dishes will not prevent the detergent dispenser from opening.
2. Add detergent to the dispenser (see page 22).
 - Make sure to use only automatic dishwasher detergent.
 - Refer to "**Using detergent**" on how to add detergent.
3. Press the **Power** button.
 - When you press the **Power** button, the cycle light of the most recently finished cycle lights up.
 - If "Rinse Refill" Indicator is illuminated, you should refill the rinse aid dispenser to improve washing and drying performance.
4. Select an appropriate cleaning cycle depending on the soil level of the dishes. (see pages 12 and 27).
 - Press the appropriate Cycle button.
 - When you press a Cycle button, the cycle indicator light is illuminated.
 - For information about selecting a cycle according to the soil level of the dishes, see "**Cycle selector**".
5. Press the **Start** button, and then close the door.
 - Push the racks back so that they are in place, and then press the **Start** button and close the door.
 - Make sure to close the door firmly. If the door is slightly ajar, the selected cycle will not start automatically.
 - The dishwasher will start draining after a few seconds, and then start the cycle you selected.
6. When the wash cycle is completed.
 - The "**End**" light illuminates and the dishwasher sounds a chime.
 - The power is automatically turned off after a few minutes.



If you want to load more dishes or pause the dishwasher while it is already running, make sure to open the door slowly and carefully as there is a possibility of injury from the hot steam or water inside the dishwasher.

(If the door is opened while the dishwasher is running, a safety mechanism is activated and stops the cycle.) To resume operation, press the **Start** button, and then close the door.

Note that adding dishes several minutes after the dishwasher started operating may affect the performance.



You should use rinse aids for better drying performance. You can further improve drying performance by also selecting the **Dry+** option.

using your dishwasher

Touch Controls

Touch controls allow you to operate the dishwasher easily.

- They are convenient to operate, requiring only a soft touch.
- Have a simple and stylish design.
- Are easy to clean.

If you have children or you want to clean the Control Interface, we recommend activating the Child Lock feature to lock the control buttons.

- Children will not be able to accidentally start the dishwasher by touching the controls with this option selected.
- If a cycle is running, the buttons will not respond. (except the **Power** button and Child Lock & Reset options)
- If dishwasher is off, only the **Power** button responds.

Delay Start

When you select the Delay Start option, your dishwasher will begin the selected cycle when the delay time expires.

The Water Reflector Interference Alarm:

- The water reflector interference feature automatically detects obstacles in the tub. If it detects an obstacle, the display blinks and the dishwasher chimes for several minutes. If an obstacle is detected at the end a cycle, End blinks for several minutes.
- Remove any obstacles in the bottom of the dishwasher.

Setting Mode

The Setting Mode lets you change the dishwasher's sound setting and LED brightness setting. To enter the Setting mode, press the **Delay Start + Sanitize** buttons for 3 seconds while the dishwasher is on. Press the **Sanitize** button to select a sub-setting menu and press the **Delay Start** button to change a setting.

- **Sound Setting:** Press the **Sanitize** button until "S on" or "SoFF" is displayed. To change the setting, press the **Delay Start** button. "SoFF" means that the sound is off for all cycles. The dishwasher maintains the Sound Setting you have selected until you change it.
- **Pocket LED Brightness Setting:** Press the **Sanitize** button until "B0 ~ B5" is displayed. The higher the number, the brighter the LEDs. To change the setting on an DW80J994 Series / DW80J755 Series dishwasher, press the **Delay Start** button.



When using the dishwasher, try to arrange the dishes properly as described on page 16.

- You should remove food remains such as bones, fruit seeds, etc. and any other waste such as toothpicks, paper, etc. from the dishes as these may cause damage to the dishes, create noise, or cause the dishwasher to malfunction.
- Select the appropriate cycle depending on the level of soil and the type of dishes.
- Use only the proper amount of detergent and rinsing agent.



Do not wash the following items

- **Acrylic or Aluminum items:** Acrylic and aluminum items can discolor dishes with printed gold rim decoration and mar other items.
- **Dishes treated with adhesive:** Treated plastics can come apart. Wood, ivory, copper, and tin glued to dishes can come loose.
- **Plastics with a temperature tolerance less than 194 °F (90 °C):** Thin plastics wash and dry poorly, and may be damaged by elevated wash temperatures.
- **Tin:** Tin should be washed by hand and dried immediately as it can rust.
- **Wooden utensils:** Wooden items can crack.

ADJUSTING THE ANGLE OF THE PLATE SUPPORTS

You can adjust the angle of the tines in the upper rack to three different positions to match the size and shape of your dishes. To adjust the tines, grasp the handle at the back of the rack, and then push it left or right. See the illustration below.

In the lower rack, you can easily fold down the fold-down tines to make room for large items such as pots and pans. Remove the rack from the dishwasher, and then fold down the tines one at a time. See the illustration below.

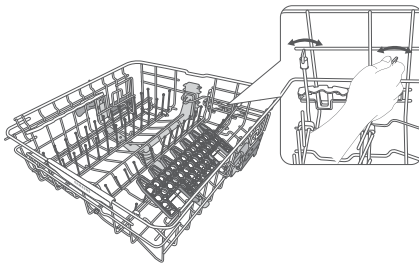

Upper rack

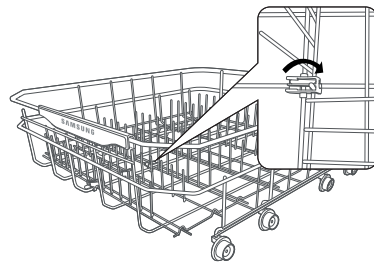

Lower rack

Loading large items into the Zone Booster Areas

You can load large items such as pots and pans into the left and/or right sides of the lower rack - the Zone Booster areas - for more effective cleaning. When you select the Zone Booster option, an additional, powerful jet is activated and directed at items in the Zone Booster areas. Make sure pot handles and other items do not interfere with the rotation of the nozzles and the water reflector.

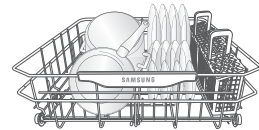

using your dishwasher

ADJUSTING THE HEIGHT OF THE UPPER RACK

You can adjust the height of the upper rack in your Samsung dishwasher so that the lower rack can accommodate larger sized dishes. Depending on where you set the upper rack height, the lower rack can accommodate plates up to 12 in. (30 cm) in diameter and the upper rack can accommodate plates up to 8 in. (20 cm) in diameter.

1. To lower the upper rack by 2 in. (5 cm), pull the adjust handles located at the left and right sides of the upper rack, and then push the upper rack downwards slightly at the same time.
2. To raise the upper rack, just pull the upper rack upwards. The adjuster handle will latch and the upper rack will move to the high position.



We recommend adjusting the height of the upper rack before loading dishes into the rack. If you adjust the rack after loading the dishes, you may damage the dishes. If you do not adjust with left and right handle together, the dishwasher door may not close properly. Pull out the upper rack from the tub until it is fully revealed before adjusting the upper rack.

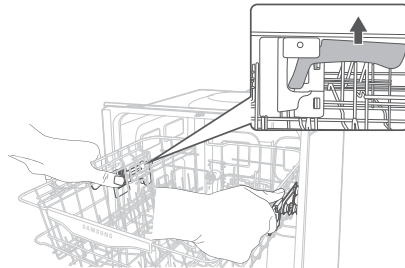

Using the glass support

You can load cups or glasses onto the glass support. This is also very convenient for washing wine glasses. Hang your wine glasses onto the pegs of the glass support.

You can fold the glass support back when it is not being used.

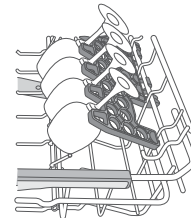

REMOVING THE UPPER RACK (FOR SOME MODELS)

 You can remove the upper rack to accommodate extra large items in the bottom rack. Take care that you do not lose the holder rails during this process.

To remove the upper rack from the slide rail, pull the upper rack out from the tub until it is fully extended. Hold down the holder rails on both sides to release the upper rack. Slide the upper rack out to the end of one holder rail, and then lift it up.

Repeat the steps above with the other holder rail.

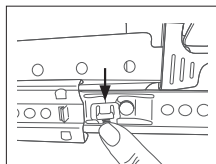

Step 1.

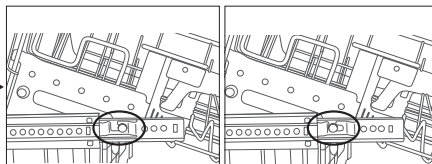

Step 2.

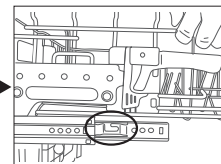

Step 3.

LOADING THE LOWER RACK

Load cookware (pots, pans, etc.), up to 12 in. (30 cm) in diameter into the lower rack. The lower rack has been especially designed for dinner dishes, soup bowls, plates, pots, lids, and casserole dishes.

Load your plates into the center column of the rack so that their top sides face each other. Load large items such as pans and pots into the dishwasher so their inner cavities face downwards. We recommend loading cups, stemware, and small plates into the upper rack.

See the recommended loading patterns below.

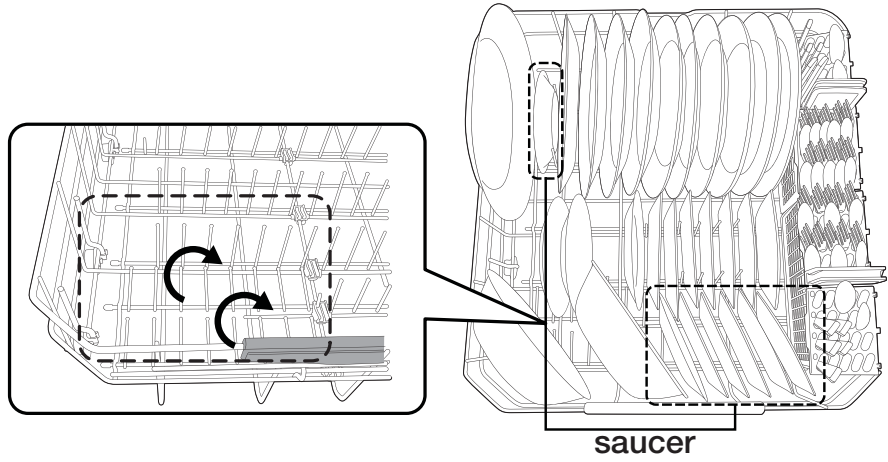

10 place setting

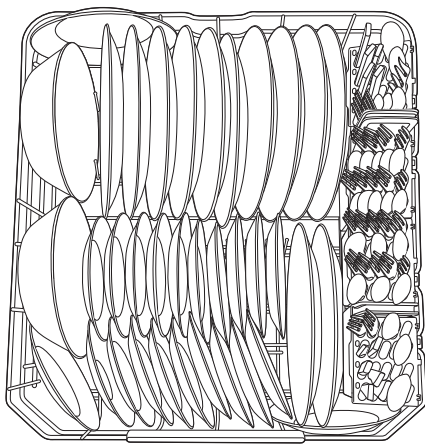

12 place setting

using your dishwasher

LOADING THE UPPER RACK

The upper rack has been designed for small plates, mugs, glasses, and plastic items marked "dishwasher safe". Load your plates into the dishwasher so that their top sides face each other.

Make sure the loaded dishes do not interfere with the rotation of the nozzle which is located at the bottom of the upper rack. (Check this by rotating the nozzle by hand.)

When loading dishes, pull the upper rack out sufficiently so you can load it without striking the counter above.

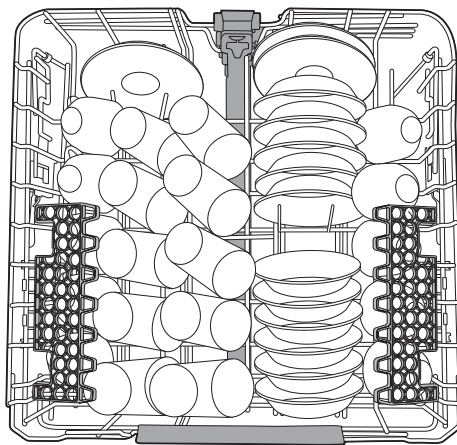

10 place setting

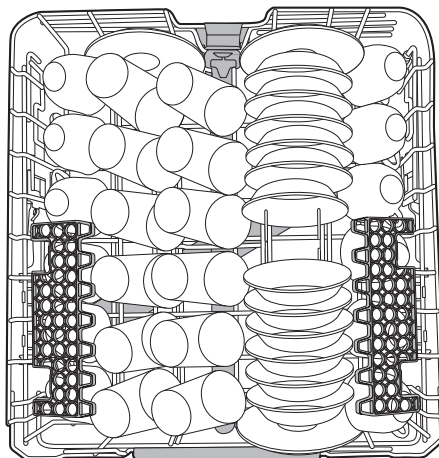

12 place setting

USING THE 3RD (CUTLERY) RACK (FOR SOME MODELS)

Loading the cutlery rack

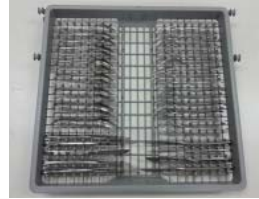

<Place items randomly or regularly.>

In addition to the standard cutlery basket in the lower rack, some models come with a cutlery rack. The cutlery rack is best suited for flatware and cooking or serving utensils. You can place cutlery and utensils randomly or regularly on the cutlery rack.

Heavily soiled utensils or items with baked on foods should be placed in the lower cutlery basket for the most effective cleaning.

Removing the Cutlery Rack

The entire cutlery rack can be removed if more space is needed on the upper rack for larger items.

Loading the cutlery pad



<Place items randomly or regularly.>

Some models come with a removable, foldable cutlery pad along with a cutlery rack. To use, place the pad on the cutlery rack, and then place cutlery and serving and cooking utensils on the pad in a random or regular fashion. After a wash cycle is complete, and the cutlery and utensils are dry, you can fold the pad and carry the cutlery and utensils in the pad to their storage locations.



Use caution when folding and moving the rack with a long thin item inside the pad. The item may fall out in this process, causing physical injury.



It is advisable not to move the pad while it is wet. Wait until the pad is dry. The pad dries quickly after a wash cycle when exposed to air for a few minutes.



using your dishwasher

USING WINE RACK (FOR SOME MODELS)

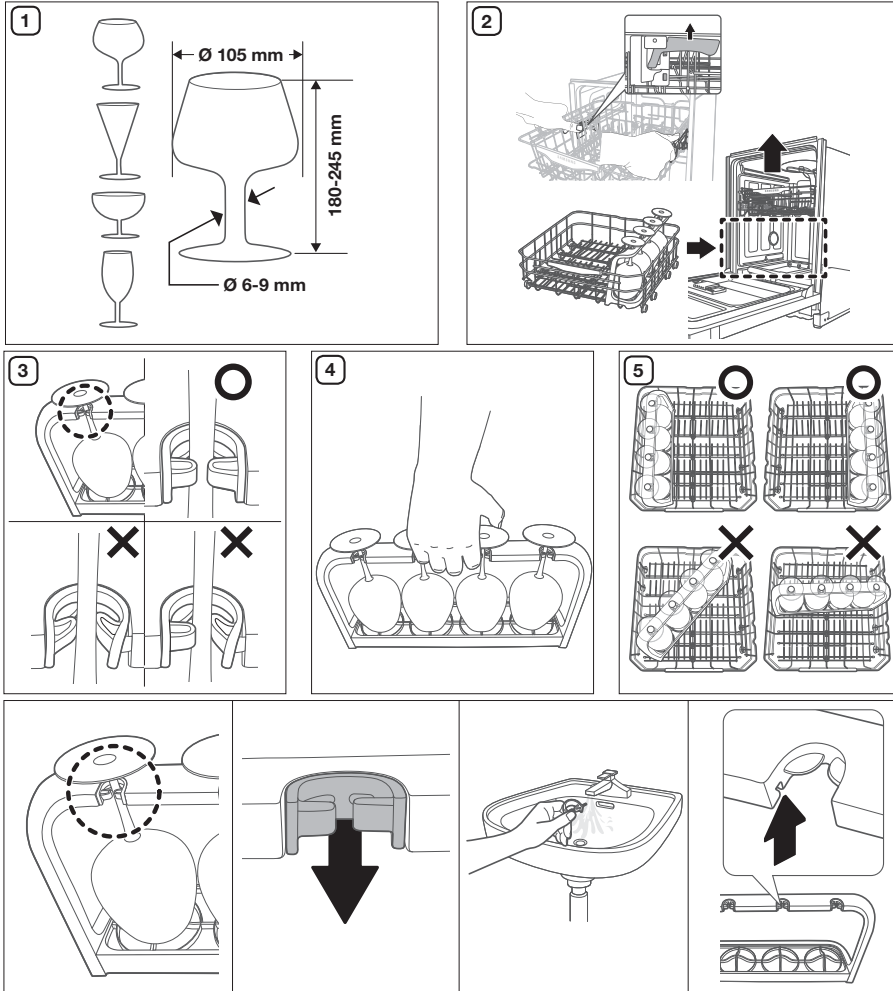

Conforms to NSF/ANSI STD.2

Intertek

English - 20

USING THE CUTLERY BASKET

The cutlery basket consists of two compartments. You can place each knife, spoon, or fork separately into the cutlery stands in the basket's covers to prevent chipping and discoloration.

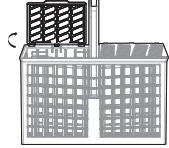

You can use the cutlery basket with the covers open. Refer to the illustration to the right.

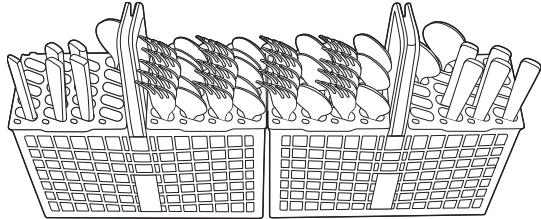

10 place setting

Salad fork, Tea spoon
Dinner fork, Dinner spoon

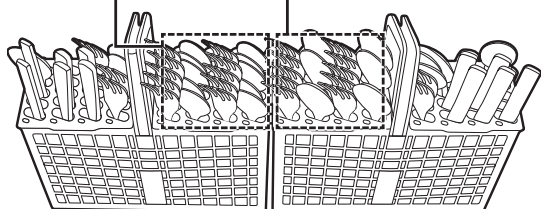

12 place setting

The cutlery stands as seen from above with the suggested placement of cutlery items. Match the numbers in the diagram to the numbers in the list of cutlery items above.

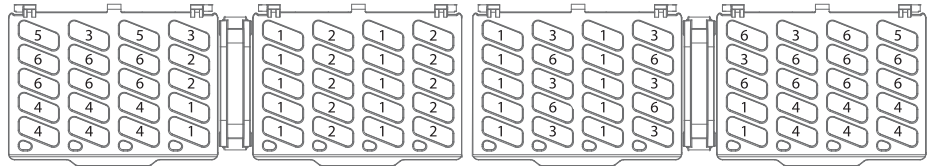

 DO NOT let any item extend through the bottom.

- 1** Forks
- 2** Tea spoons
- 3** Dinner spoons
- 4** Knives
- 5** Serving spoons and Serving forks
- 6** Remaining items

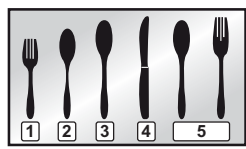

using your dishwasher

USING DETERGENT

All dishwasher cycles require detergent in the detergent compartment.

Add the correct amount of detergent for the selected cycle to ensure the best performance.

 **CAUTION** Use dishwasher detergent only. Regular detergent produces too much foam, which may decrease the dishwasher's performance or cause it to malfunction.

 **WARNING** Do not swallow dishwasher detergent. Avoid breathing in the fumes. Dishwasher detergent contains irritants and caustic chemicals that can induce respiratory conditions. If you have swallowed dishwasher detergent or inhaled the fumes, seek medical attention immediately.

 **WARNING** Keep dishwasher detergent out of the reach of children.

Filling the detergent dispenser

1. Open the detergent dispenser flap by pushing the detergent dispenser release catch.

 The flap is always open at the end of a dishwashing cycle.

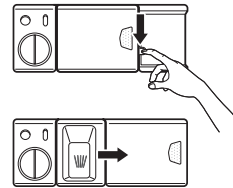

2. Add the recommended amount of detergent to the main wash detergent compartment.
3. Close the flap by sliding it to the left and then pressing it down.

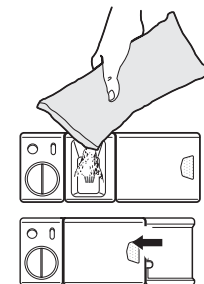

4. For better cleaning result, especially if you have very dirt items, pour a small amount (about 1/2 of an ounce or 15 g) of detergent onto the door. The additional detergent will activate during the pre-wash phase.

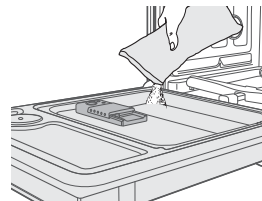

The cover opens automatically to dispense the detergent during the wash.

CYCLE	AMOUNT OF DETERGENT	
	Main wash dispenser	Onto the door for pre-wash
Auto, Normal	3/4 oz (20 g)	1/3 oz (10 g)
Heavy, Express 60'	1 oz (30 g)	1/2 oz (15 g)
Delicate	3/4 oz (20 g)	1/5 oz (5 g)

 The numbers inside the dispenser refer to grams.

USING RINSE AID

Filling the rinse aid reservoir

When the Rinse Refill indicator lights up on the control panel, refill with rinse aid. Your dishwasher has been designed to use liquid rinse aid only. Using a powdered rinse aid will clog the reservoir opening and cause the dishwasher to malfunction.

Rinse aid improves the drying performance of the dishwasher.

 Do not add regular detergent to the rinse aid reservoir.

1. Remove the rinse aid reservoir cap by rotating it counterclockwise.

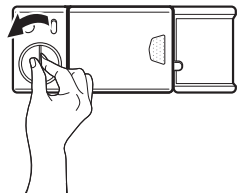

2. Fill the rinse aid reservoir with rinse aid.  Use the viewing port when filling the rinse aid reservoir.

 Do not fill the reservoir above the full level indicator. Excess rinse aid can overflow during the wash cycle.

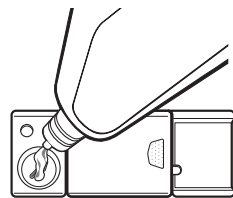

3. Turn the rinse aid indicator dial to a number between 1 and 6. The higher the number, the more rinse aid the dishwasher uses. If you are unable to rotate the rinse aid dial easily, try using a coin.

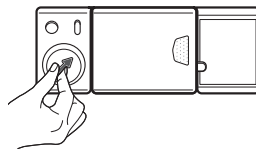

4. Close the rinse aid reservoir cap by rotating it clockwise.

cleaning and maintaining your dishwasher

Keeping your dishwasher clean improves its performance, reduces unnecessary repairs, and lengthens its life.

CLEANING THE EXTERIOR

It's best to clean spills on the outside of your dishwasher as they occur. Use a soft, damp cloth on the control panel to gently wipe away spills and dust. Do not use benzene, wax, thinner, chlorine bleach, or alcohol. These materials may discolor the door panel and other outer surfaces and cause stains. Do not clean the dishwasher by sprinkling water over it and avoid letting water come into contact with any of the electrical parts.



If your dishwasher has a stainless steel door panel, you can clean it with a stainless steel cleaner for Home Appliances or similar product using a clean, soft cloth.

CLEANING THE INTERIOR

Clean the interior of your dishwasher periodically to remove any dirt or food particles. Wipe the inside of the dishwasher and the inner part of the door with a wet dishcloth. We recommend filling the detergent dispenser with dishwasher soap, and then running the dishwasher empty periodically using the **Self Clean** option. To keep the cutlery pad clean, turn it over. This will keep your dishwasher clean.

If white spots and odor are still present in your dishwasher, run the **Self Clean** option with the dishwasher empty and without detergent until it flushes. Then, interrupt the cycle and put an 8 ounce cup of white vinegar into the lower basket. Close the dishwasher and let the cycle finish.



Do not remove the tub front seal (the long rubber seal enclosing the opening of the dishwasher).

CLEANING THE NOZZLES

If your dishwasher does not seem to be cleaning adequately or the nozzles seem clogged, you can clean each of the nozzles. When removing the nozzles, take care as they may break.

Upper nozzle

1. Pull the upper rack towards the front
2. Check whether the nozzle holes are clogged by food particles.
3. If cleaning is needed, remove the nozzle.
4. To remove the nozzle, unfasten and remove the nut, and then remove the nozzle.
5. Clean the nozzle, re-insert it, and fasten the nut.
6. When fastening the nut, turn it firmly by hand.
7. Check whether the nozzle is engaged correctly by rotating it by hand.

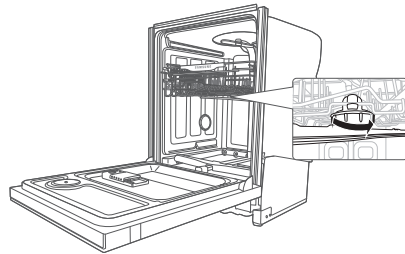

Top nozzle

1. Check whether the nozzle holes are clogged by food particles.
2. If cleaning is needed, remove the nozzle.
3. To remove the nozzle, pull out the upper rack first, unfasten the nozzle cap by turning it counterclockwise, and then remove the upper nozzle.
4. Clean the nozzle, re-insert it, and then fasten the nozzle cap to the nozzle by turning the cap clockwise.
5. Check whether the nozzle is engaged correctly by rotating it by hand.

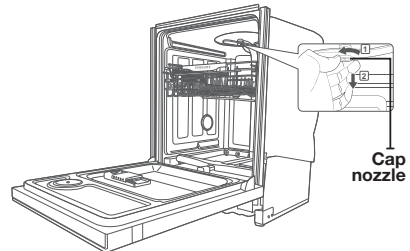

cleaning and maintaining your dishwasher

CLEANING THE FILTER

1. Remove the lower rack first.
2. Rotate the filter handle counterclockwise to unfasten the filter compartment door.



3. Remove the filter door, and then the flat micro filter underneath.



Filter with handle



Flat micro filter

4. Remove any dirt or other remains from the micro filter and the filter door, and then rinse them under running water.



5. Re-install the flat micro filter, and then the filter door.
6. Rotate the filter door handle clockwise to lock the filter door.



Once a month, clean the filter for better washing performance.



If the filter door does not close properly, cleaning performance will be decreased.

STORING YOUR DISHWASHER

If you need to store your dishwasher for an extended period of time, first drain and disconnect it. If you leave water in the hoses and internal components, you can damage the dishwasher.

After draining and disconnecting the dishwasher, be sure to turn off the water supply valve and circuit breaker.

cycles

CYCLE CHART

(●: Basic, ○: Optional step)

Cycle	Pre-wash1	Pre-wash2	Main wash	Rinse1	Rinse2	Rinse3	Rinse4
Auto	●	○	● 138 ~ 131 °F (59 ~ 55 °C)	●	○	○	
Normal	●	○	● 143 ~ 118 °F (62 ~ 48 °C)	●	○	○	○
Heavy	●	●	● 149 °F (65 °C)	●	●	●	
Delicate	●		● 122 °F (50 °C)	●	●		
Express 60'			● 131 °F (55 °C)	●			

Cycle	Last Rinse [Sanitize]	Dry	Water [gal(ℓ)]
Auto	● 136 °F (58 °C) [162 °F (72 °C)]	●	5.7 ~ 3.6 (21.6 ~ 13.6 ℓ)
Normal	● 136 °F (58 °C) [162 °F (72 °C)]	●	7.1 ~ 2.4 (27.0 ~ 9.0 ℓ)
Heavy	● 158 °F (70 °C) [162 °F (72 °C)]	●	6.2 (23.5 ℓ)
Delicate	● 149 °F (65 °C)	●	4.5 (17.0 ℓ)
Express 60'	● 140 °F (60 °C) [162 °F (72 °C)]	●	2.9 (10.8 ℓ)

- The numbers in parentheses in the Last Rinse column represent the temperature when you select Sanitize.
- When you select the Auto or Normal cycle, you can eliminate optional steps depending on the soil level of the dishes.
- The water consumption and wash time varies depending on the steps or options you add, and on the pressure and temperature of the supplied water.
- When the Rinse Aid is empty, wash time and Last Rinse temperature can increase a little.

troubleshooting

CHECK THESE POINTS IF YOUR DISHWASHER...

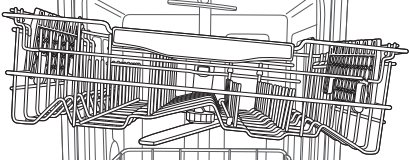
PROBLEM	POSSIBLE CAUSE	SOLUTION
Will not start.	The door is not closed completely.	Check if the door is latched and closed completely. Check whether the Upper Rack is properly joined with Duct Nozzle. Also, Check imbalance assembly of the Upper Rack.
		
	No cycle is selected.	Select a proper cycle.
	The power cable is not connected.	Connect the power cable properly.
	The water supply does not work.	Check if the water supply valve is open.
It's taking too long with an operation or cycle.	The Control Panel is locked.	Unlock the child lock, (See page 10.)
	A circuit breaker is open.	Reset the circuit breaker.
	Cold water is being supplied.	Check if the water supply line is connected to a hot water supply. (Additional time is required to heat cold water.)

PROBLEM	POSSIBLE CAUSE	SOLUTION
There are food particles remaining on dishes. (Not cleaning properly.)	The cycle selected was unsuitable.	Select a cycle according to the number and soil level of the dishes, as directed in this manual.
	The water temperature is low.	Connect the water supply line to a hot water supply. For best performance, the temperature of the supplied water should be 120 °F (49 °C).
	Low water pressure.	The water pressure should be between 20 and 120 psi (140 ~ 830 kPa).
	The water is too hard.	Use a commercial dishwasher cleaner. Use high-quality, fresh detergent with rinse aid. Clean the filter at least once per month. (See page 26.) Use a water softener additive designed for dishwashers.
	Dishwasher detergent was not used.	Use automatic dishwasher detergent. We recommend a powder or gel type dishwasher detergent.
	Detergent remains in the dispenser.	Make sure large items such as cookie sheets, cutting boards, or containers, etc. are not blocking the detergent dispenser and preventing it from opening properly. Rearrange the dishes so they do not interfere with detergent dispenser operation.
	There is no rinse aid.	Check the dispenser and add rinse aid. Use liquid type rinse aid.
	A nozzle is clogged.	Clean the nozzle. See pages 24 and 26.
	The dishes are improperly loaded. Too many dishes have been loaded.	Rearrange the dishes so they do not interfere with nozzle rotation and detergent dispenser operation. Load only an appropriate number of dishes. Load your dishes as recommended. (See page 17.)
Leaves glasses with a light film.	Filter could be clogged. (Food soils remain on the filter.)	Scrape food from dishes prior to loading. (Do not prerinse.) Clean the soils and filters. (See page 26.)
	The water supplied is soft and too much detergent was used.	Underload the dishwasher and use a rinse aid to minimize this.
Leaves a yellow or brown film on the inside of the dishwasher.	Aluminum dishes were included in the wash load.	Remove the marks on the dishes using a low sensitivity cleaner.
	This is caused by coffee and tea soils.	Remove the soils using a spot cleaner.

troubleshooting

PROBLEM	POSSIBLE CAUSE	SOLUTION
Does not dry dishes well.	There is no rinse aid in the dispenser.	Check the dispenser and add rinse aid. Use a liquid type rinse aid.
	The temperature of the water is low when the dishwasher is running.	Connect the water supply line to a hot water supply. Use rinse aid with the Sanitize option.
	Too many dishes have been loaded.	Proper loading of items can affect drying. Load your dishes as recommended. (See page 17.)
	Glasses and cups with concave bottoms hold water. This water may spill onto other items when unloading.	After finishing the cycle, empty the lower rack first and then the upper rack. This will prevent water dripping from the upper rack onto the dishes in the lower rack.
Has a bad odor.	Water was left over from an incomplete cycle.	Insert detergent without loading dishes, and run the Normal cycle to clean the dishwasher.
	The Drain Hose is obstructed.	Contact a qualified service technician to remove any obstruction from the drain hose.
	The dishwasher is not used daily or soiled dishes are left in unit too long.	With the dishwasher empty and no detergent, place a glass with 8 ounces of vinegar upright into the lower rack, and then run a Normal cycle.
Is too noisy.	Sound is generated when the dispenser cover is open and the drain pump is operating in an early stage.	This is normal operation.
	The dishwasher is not level.	Ensure the dishwasher is level.
	Foreign material (a screw, a plastic piece) is in the pump chamber.	Contact a qualified service technician to remove foreign material from the pump chamber.
	There is a 'chopping' sound because a nozzle is bumping against the dishes.	Rearrange the dishes.
Does not have a smoothly rotating nozzle.	The nozzle hole is clogged with food particles.	Clean the nozzle hole. See pages 24 and 26.
	The nozzle is blocked by a dish or pot and cannot rotate.	After placing the dishes into the racks, rotate the nozzles by hand to check whether any of the dishes interfere with them.
Water won't pump out of the dishwasher.	The drain is clogged.	Contact a qualified service technician to remove any obstruction from the drain hose and drain hole inside the sump. After that check the drain pump operation.
Has a bent upper rack after loading dishes.	The dishes are not loaded properly.	Load your dishes as recommended. (See page 17.)

INFORMATION CODES

The Control Panel displays information codes to help you understand what is occurring with your dishwasher.

Code	Action
OC	Over-level water check <ul style="list-style-type: none"> Functional check. Close the water supply valve and go to your house circuit breaker panel, set the dishwasher's circuit breaker switch to off, and then contact an authorized Samsung service centre.
LC	Leakage check <ul style="list-style-type: none"> If a water supply valve connection leak occurs, close the water supply valve and go to your house circuit breaker panel, set the dishwasher's circuit breaker switch to off, and then contact the installer to fix. If the problem continues, contact an authorized Samsung service centre.
4C	Water supply check <ul style="list-style-type: none"> Check if the water supply valve is closed, the water supply is suspended, or the water inlet valve or line is frozen or clogged by foreign particles. If the problem continues, close the water supply valve, and then contact an authorized Samsung service centre.
5C	Drain check <ul style="list-style-type: none"> After closing the water supply valve, check whether the drain hose is clogged or folded. Also, check whether drain hole inside sump is clogged. If the problem continues, contact an authorized Samsung service centre.
HC	High temperature heating check <ul style="list-style-type: none"> Functional check. With the dishwasher empty, add detergent, and then run a cycle. If the problem continues, go to your house circuit breaker panel, set the dishwasher's circuit breaker switch to off, and then contact an authorized Samsung service centre.
3C	Pump operation check <ul style="list-style-type: none"> Functional check. Turn off the dishwasher and try to start it again. If the problem continues, contact an authorized Samsung service center.

For any codes not listed above, call 1-800-SAMSUNG (726-7864)

appendix

HELPING THE ENVIRONMENT

- Your dishwasher is manufactured from recyclable materials. If you decide to dispose of it, please observe local waste disposal regulations. Cut off the power cable so that the appliance cannot be connected to a power source.
- Remove the door so that animals and small children cannot get trapped inside the appliance.
- Do not exceed the detergent quantities recommended in the detergent manufacturers' instructions.

SPECIFICATIONS

Model	DW80H9940US / DW80J9945US / DW80J7550US / DW80J7550UW		
Type	Built-in Dishwasher	Wash capacity	15 place setting
Power	120 V / 60 Hz AC only, 15 A circuit breaker	Used water pressure	20 ~ 120 psi (140 ~ 830 kPa)
Rated power usage	Wash Motor : 60 ~ 100 W		
	Heater : 1100 W		
Dimensions (Width x Depth x Height)	23 $\frac{7}{8}$ x 25 x 33 $\frac{7}{8}$ in. (605 x 636 x 860 mm)		
Weight	Unpacked 97 lb (44 Kg) [DW80J9945US]		
	Unpacked 93 lb (42 Kg) [DW80H9940US / DW80J7550US / DW80J7550UW]		

warranty

SAMSUNG DISHWASHER LIMITED WARRANTY TO ORIGINAL PURCHASER

This SAMSUNG brand product, as supplied and distributed by USA: SAMSUNG ELECTRONICS AMERICA, INC./CANADA: SAMSUNG ELECTRONICS CANADA, INC. (SAMSUNG) and delivered new, in the original carton to the original consumer purchaser, is warranted by SAMSUNG against manufacturing defects in materials and workmanship for a limited warranty period of:

One (1) Year All Parts and Labor, Five (5) Years Linear Motion Parts*, Printed Circuit Board, Racking (Labor Charges for in-home service starting from the 2nd year is customer's responsibility), and Lifetime Stainless Door Liner & Tub for leakage. Samsung will replace your unit with same or current model (that is better or equivalent in functionality) (Labor related to replacement is customer's responsibility).

* Linear Motion Parts: Belt operating AC motor [Motor Geared], Belt V-Timing, Rail, Holder Rail [Front Up, Front Low].

This limited warranty begins on the original date of purchase, and is valid only on products purchased and used in the United States/Canada. To receive warranty service, the purchaser must contact SAMSUNG for problem determination and service procedures. Warranty service can only be performed by a SAMSUNG authorized service center. The original dated bill of sale must be presented upon request as proof of purchase to SAMSUNG or SAMSUNG's authorized service center. SAMSUNG will provide in-home service during the warranty period at no charge, subject to availability within the contiguous United States/Canada.

In home service is not available in all areas.

To receive in-home service, product must be unobstructed and accessible to the service agent. If service is not available, SAMSUNG may elect to provide transportation of the product to and from an authorized service center.

SAMSUNG will repair, replace, or refund this product at our option and at no charge as stipulated herein, with new or reconditioned parts or products if found to be defective during the limited warranty period specified above. All replaced parts and products become the property of SAMSUNG and must be returned to SAMSUNG. Replacement parts and products assume the remaining original warranty, or ninety (90) days, whichever is longer.

This limited warranty covers manufacturing defects in materials and workmanship encountered in normal, noncommercial use of this product and shall not apply to the following: damage that occurs in shipment; delivery and installation; applications and uses for which this product was not intended; altered product or serial numbers; cosmetic damage or exterior finish; accidents, abuse, neglect, fire, water, lightning, or other acts of nature or God; use of products, equipment, systems, utilities, services, parts, supplies, accessories, applications, installations, repairs, external wiring or connectors not supplied or authorized by SAMSUNG that damage this product or result in service problems; incorrect electrical line voltage, fluctuations and surges; customer adjustments and failure to follow operating instructions, maintenance and environmental instructions that are covered and prescribed in the instruction book; product removal and reinstallation; problems caused by pest infestations. This limited warranty does not cover problems resulting from incorrect electric current, voltage or supply, light bulbs, house fuses, house wiring, cost of a service call for instructions, or fixing installation errors. SAMSUNG does not warrant uninterrupted or error-free operation of the product.

warranty

EXCEPT AS SET FORTH HEREIN, THERE ARE NO WARRANTIES ON THIS PRODUCT EITHER EXPRESS OR IMPLIED, AND SAMSUNG DISCLAIMS ALL WARRANTIES INCLUDING, BUT NOT LIMITED TO, ANY IMPLIED WARRANTIES OF MERCHANTABILITY, INFRINGEMENT OR FITNESS FOR A PARTICULAR PURPOSE. NO WARRANTY OR GUARANTEE GIVEN BY ANY PERSON, FIRM, OR CORPORATION WITH RESPECT TO THIS PRODUCT SHALL BE BINDING ON SAMSUNG. SAMSUNG SHALL NOT BE LIABLE FOR LOSS OF REVENUE OR PROFITS, FAILURE TO REALIZE SAVINGS OR OTHER BENEFITS, OR ANY OTHER SPECIAL, INCIDENTAL OR CONSEQUENTIAL DAMAGES CAUSED BY THE USE, MISUSE, OR INABILITY TO USE THIS PRODUCT, REGARDLESS OF THE LEGAL THEORY ON WHICH THE CLAIM IS BASED, AND EVEN IF SAMSUNG HAS BEEN ADVISED OF THE POSSIBILITY OF SUCH DAMAGES.

NOR SHALL RECOVERY OF ANY KIND AGAINST SAMSUNG BE GREATER IN AMOUNT THAN THE PURCHASE PRICE OF THE PRODUCT SOLD BY SAMSUNG AND CAUSING THE ALLEGED DAMAGE.

WITHOUT LIMITING THE FOREGOING, PURCHASER ASSUMES ALL RISK AND LIABILITY FOR LOSS, DAMAGE, OR INJURY TO PURCHASER AND PURCHASER'S PROPERTY AND TO OTHERS AND THEIR PROPERTY ARISING OUT OF THE USE, MISUSE, OR INABILITY TO USE THIS PRODUCT. THIS LIMITED WARRANTY SHALL NOT EXTEND TO ANYONE OTHER THAN THE ORIGINAL PURCHASER OF THIS PRODUCT, IS NONTRANSFERABLE AND STATES YOUR EXCLUSIVE REMEDY.

Some states or provinces do not allow limitations on how long an implied warranty lasts, or the exclusion or limitation of incidental or consequential damages, so the above limitations or exclusions may not apply to you. This warranty gives you specific rights, and you may also have other rights, which vary from state to state or province to province.

To obtain warranty service, please contact SAMSUNG at:

In USA

Samsung Electronics America, Inc.
85 Challenger Road Ridgefield Park, NJ 07660
1-800-SAMSUNG(726-7864)
www.samsung.com/us/support

In CANADA

Samsung Electronics Canada Inc.
2050 Derry Road West, Mississauga, Ontario L5N 0B9 Canada
1-800-SAMSUNG(726-7864)
www.samsung.com/ca/support (English)
www.samsung.com/ca_fr/support (French)

note



Scan the QR code* or visit www.samsung.com/spsn to view our helpful How-to Videos and Live Shows

*Requires reader to be installed on your smartphone

bit.ly/samsungdishwashers

Questions or Comments?

Country	CALL	OR VISIT US ONLINE AT
U.S.A	1-800-SAMSUNG (726-7864)	www.samsung.com/us/support
MEXICO	01-800-SAMSUNG(726-7864)	www.samsung.com/mx/support

DD68-00164A-03



Serie DW80H994
Serie DW80J994
Serie DW80J755

Lavavajillas manual del usuario

imagine las posibilidades

Gracias por adquirir este producto Samsung.



contenido

CONFIGURACIÓN DE SU LAVAVAJILLAS

6

- 6 Desempaquete de la lavavajillas
- 6 Verificación de las piezas
- 7 Cumplimiento de los requisitos de instalación

USO DE LA LAVAVAJILLAS

8

- 8 Panel de control
- 12 Selector de ciclos
- 12 Pantallas de progreso
- 13 Pautas básicas
- 15 Ajuste del ángulo de los soportes para platos
- 16 Ajuste de la altura del estante superior
- 16 Cómo retirar el estante superior (en algunos modelos)
- 17 Carga del estante inferior
- 18 Carga del estante superior
- 19 Uso del 3^{er} estante (cubiertos) (en algunos modelos)
- 20 Uso de la estantería para copas (para algunos modelos)
- 21 Uso de la canasta para cubiertos
- 22 Uso del detergente
- 23 Uso del producto de enjuague

LIMPIEZA Y MANTENIMIENTO DE LA LAVAVAJILLAS

24

- 24 Limpieza del exterior
- 24 Limpieza del interior
- 25 Limpieza de las boquillas
- 26 Limpieza de los filtro
- 26 Cómo guardar la lavavajillas

CICLOS

27

- 27 Tabla de ciclos

SOLUCIÓN DE PROBLEMAS

28

- 28 Controle estos puntos si su lavavajillas...
- 31 Códigos de información

APÉNDICE

32

- 32 Ayuda al medioambiente
- 32 Especificaciones

información sobre seguridad











Felicitaciones por la compra de su nueva lavavajillas Samsung. Este manual contiene información importante acerca de la instalación, el uso y el cuidado del electrodoméstico. Lea detenidamente estas instrucciones a fin de aprovechar al máximo los múltiples beneficios y funciones de la lavavajillas.

LO QUE NECESITA SABER SOBRE LAS INSTRUCCIONES DE SEGURIDAD

Las advertencias y las instrucciones de seguridad importantes de este manual no cubren todas las posibles condiciones y situaciones que pueden ocurrir. Es su responsabilidad actuar con sentido común, precaución y cuidado cuando instale, realice el mantenimiento y ponga en funcionamiento la máquina lavavajillas.

INSTRUCCIONES DE SEGURIDAD IMPORTANTES

Significado de los íconos y señales de este manual del usuario:

 ADVERTENCIA	Peligros o prácticas inseguras que pueden causar lesiones físicas graves o la muerte. Para reducir el riesgo de incendio, explosión, descargas eléctricas o lesiones físicas cuando usa esta lavavajillas, siga estas instrucciones de seguridad básicas:
 PRECAUCIÓN	Peligros o prácticas inseguras que pueden causar lesiones físicas leves o daños a la propiedad.
	NO intente hacer nada.
	NO desensamble.
	NO toque.
	Siga las instrucciones explícitamente.
	Desenchufe el cable de alimentación del tomacorriente de pared.
	Asegúrese de que la máquina esté conectada a tierra para evitar descargas eléctricas.
	Llame al servicio técnico para solicitar ayuda.
	Nota

Estas señales de advertencia sirven para evitar que usted y otras personas sufran daños. Sígalos explícitamente.

Después de leer esta sección, guárdela en un lugar seguro para consultas futuras.

CONSERVE ESTAS INSTRUCCIONES

información sobre seguridad



ADVERTENCIA

ADVERTENCIA: Cuando utilice la lavavajillas, tome todas las precauciones básicas, incluyendo las siguientes:

1. Lea todas las instrucciones antes de usar la lavavajillas.
2. Utilice la lavavajillas únicamente para la función para la cual está diseñada.
3. Utilice únicamente detergentes o productos humectantes recomendados para utilizarse en lavavajillas y manténgalos fuera del alcance de los niños.
4. Cuando cargue los artículos que se lavarán:
 - coloque los artículos cortantes de manera que no dañen las juntas de la puerta y
 - cargue los cuchillos filosos con el mango hacia arriba para reducir el riesgo de sufrir lesiones por cortes.
5. No lave artículos de plástico a menos que tengan el rótulo "apto para lavavajillas" o su equivalente. En el caso de los artículos de plástico que no tengan tal rótulo, consulte las recomendaciones del fabricante.
6. No toque el ELEMENTO CALENTADOR durante el uso o inmediatamente luego de él.
7. No ponga en funcionamiento la lavavajillas a menos que todos los paneles de CIERRE estén correctamente colocados.
8. No manipule indebidamente los controles.
9. Trate con cuidado la puerta y el estante de la lavavajillas, no se sienta o pare sobre ellas.
10. Para reducir el riesgo de lesiones, evite que los niños jueguen dentro o fuera de la lavavajillas.
11. En ciertas circunstancias, se puede producir gas hidrógeno en un sistema de agua caliente que no se ha usado durante dos semanas o más. EL GAS HIDRÓGENO ES EXPLOSIVO. Si el sistema de agua caliente no se ha usado durante dicho período, abra todas las llaves de agua caliente y deje que el agua fluya durante varios minutos antes de usar la lavavajillas. Esto disipará el gas hidrógeno acumulado. Dado que el gas es inflamable, no fume ni utilice una llama abierta en ese momento.
12. Cuando deje de utilizar o descarte una lavavajillas antigua, retire la puerta del compartimiento de lavado.



ADVERTENCIA

ADVERTENCIA:

Este producto contiene sustancias químicas que, según el Estado de California, provocan cáncer y toxicidad reproductiva.



PRECAUCION

- Después de desempacar la lavavajillas, mantenga el empaque fuera del alcance de los niños.
- La máquina lavavajillas es muy pesada. No intente mover o trasladarla usted mismo. Se necesitan dos o más personas para mover una lavavajillas y evitar lesiones potenciales.
- Al igual que con cualquier equipo que use electricidad, agua y piezas móviles, existen riesgos potenciales.
- No instale la lavavajillas cerca de componentes eléctricos. Mantenga la lavavajillas alejada de llamas abiertas.
- Instale y nivele la lavavajillas sobre una superficie no alfombrada que pueda soportar su peso.
- La lavavajillas debe conectarse a tierra correctamente. Nunca la conecte a un tomacorriente sin conexión a tierra. Consulte la página 7 para obtener más información sobre cómo conectar la lavavajillas a tierra.
- Conecte el cable a tierra a la conexión a tierra de color verde de la caja de terminales.
- Después de instalar la lavavajillas, asegúrese que la manguera de desagüe esté correctamente conectada y que las conexiones de la manguera no tengan pérdidas. Si la manguera de desagüe está floja, puede ocasionar pérdidas materiales.
- El conducto puede romperse. A medida que transcurre el tiempo, pierde su flexibilidad. Revise el conducto periódicamente. Si está hinchado, rasgado, cortado o si hay pérdida de agua, reemplácelo inmediatamente.
- Para usar este electrodoméstico en forma segura, familiarícese con su funcionamiento y manéjelo con cuidado cuando lo use.
- No vierta gasolina, solventes ni otros materiales inflamables dentro de la lavavajillas. No lave vajilla que haya sido expuesta a estos materiales.

CONSERVE ESTAS INSTRUCCIONES

- Mantenga el detergente de la lavavajillas fuera del alcance de los niños. El detergente causa un efecto adverso en los órganos del cuerpo humano. Contiene sustancias para otorgar brillo y es corrosivo. Evite que el detergente entre en contacto con la piel o los ojos.
- No empuje ni presione la puerta cuando esté abierta, ya que al hacerlo podría dañar la lavavajillas o hacerse daño.
- No permita que los niños jueguen dentro o encima de la máquina lavavajillas. Pueden hacerse daño o dañar la lavavajillas.
- Desconecte el cable de alimentación (o corte el disyuntor) antes de realizar el mantenimiento de la lavavajillas.
- No repare, reemplace ni realice el mantenimiento de ninguna de las piezas de su lavavajillas usted mismo. Sólo se permite que técnicos calificados autorizados realicen el desensamble, las reparaciones y las modificaciones. El trabajo efectuado por una persona no autorizada puede invalidar su garantía.
- Antes de deshacerse de su lavavajillas, retire la puerta del compartimiento de lavado o la traba de la puerta para evitar que niños o animales pequeños puedan quedar atrapados adentro.
- Si no va a utilizarse la lavavajillas durante un período prolongado, corte el suministro de agua.
- Esta lavavajillas ha sido diseñada para uso residencial únicamente.

ANTES DE USAR LA LAVAVAJILLAS



ADVERTENCIA

ADVERTENCIA



Riesgo de vuelco

- No utilice la lavavajillas hasta que no esté correctamente instalada.
- No ejerza presión sobre una puerta abierta.
- No coloque peso excesivo sobre una puerta abierta.



Riesgo de descarga eléctrica

El incumplimiento con estas instrucciones puede tener como resultado la muerte, incendios o descargas eléctricas:

- Conecte a tierra la lavavajillas.
- Conecte el cable a tierra a la conexión a tierra de color verde de la caja de conexiones.
- No utilice un cable prolongador.

CONSERVE ESTAS INSTRUCCIONES

Español - 5

configuración de su lavavajillas

Asegúrese de que su instalador siga estas instrucciones minuciosamente para que su nueva lavavajillas funcione adecuadamente y no existan riesgos de sufrir lesiones al lavar los platos.

DESEMPAQUE DE LA LAVAVAJILLAS

- Cuando haya recibido su nueva lavavajillas, desempáquela con cuidado y verifique que no esté dañada. Si la lavavajillas está dañada, tome nota de ello en la carta de porte y guarde una copia. No instale la lavavajillas y comuníquese con el Servicio al cliente de Samsung al número que se indica a continuación.
- Si el producto no está dañado, comience con la instalación. Si va a instalarlo por su cuenta, asegúrese de leer la guía de instalación y de seguir sus instrucciones.
- Después de desempacar la lavavajillas, mantenga el empaque fuera del alcance de los niños para garantizar su seguridad.

VERIFICACIÓN DE LAS PIEZAS

Una vez desempaçada la lavavajillas, asegúrese de haber recibido todas las piezas que aparecen a continuación.

Si su lavavajillas sufrió daños durante el transporte, o si falta alguna pieza, comuníquese con el Servicio al cliente de Samsung al 1-800-SAMSUNG (726-7864).

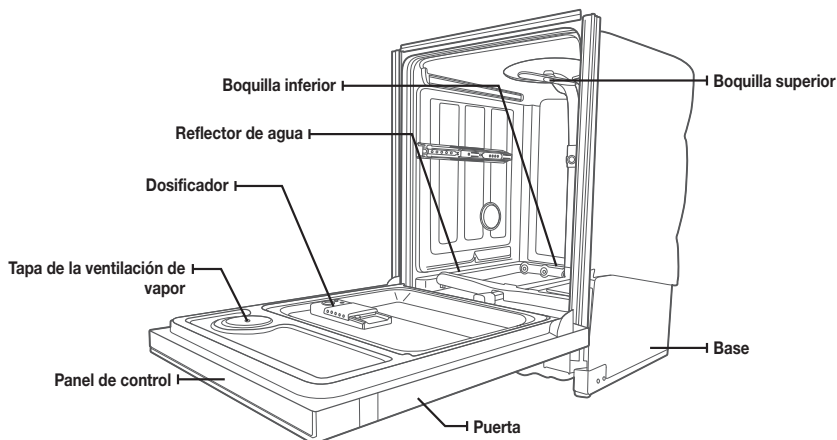

Boquilla superior

Estante superior



Estante inferior



Estante para cubiertos

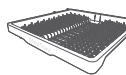

3^{er} estante (en algunos modelos)



Rejilla del 3^{er} estante (en algunos modelos)

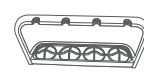

Estería copas (en algunos modelos)



Accesorios - Manual del usuario/instalación, kit de instalación, manguera de desagüe, soporte de manguera de desagüe, abrazadera de manguera, placa de protección.

CUMPLIMIENTO DE LOS REQUISITOS DE INSTALACIÓN

Suministro eléctrico y conexión a tierra



Para evitar el riesgo de incendio, descarga eléctrica o lesiones físicas, todo el cableado y la conexión a tierra deben realizarse de conformidad con la versión más reciente del Código Eléctrico Nacional, ANSI/FNPA, Nro. 70 y los códigos y ordenanzas locales. Es exclusiva responsabilidad del propietario del electrodoméstico proveer los servicios eléctricos adecuados para este electrodoméstico.



Nunca utilice un cable prolongador.

Cuando prepare la instalación, asegúrese de que el suministro eléctrico ofrezca las siguientes características:

- Un circuito derivado individual de 120 voltios, 60 Hz destinado únicamente a la lavavajillas con un fusible o disyuntor de 15 amp.

La lavavajillas debe estar conectada a tierra. En caso de que la lavavajillas funcione mal o se descomponga, la conexión a tierra reducirá el riesgo de descarga eléctrica al ofrecer una vía de menor resistencia para la corriente eléctrica.



Nunca conecte un cable a tierra a las tuberías de plástico, las tuberías de gas o las cañerías de agua caliente.

INSTRUCCIONES DE CONEXIÓN A TIERRA

Para un electrodoméstico con conexión permanente:

Este electrodoméstico debe estar conectado a un metal con conexión a tierra, a un sistema de cableado permanente, o se debe conectar el conductor de conexión a tierra del equipo a los conductores del circuito y luego a la terminal de conexión a tierra del equipo.

Suministro de agua

La presión del conducto de agua caliente debe estar entre 20 y 120 psi (140 y 830 kPa).

Ajuste el calentador de agua para obtener una temperatura de agua entre 120 °F (49 °C) y 149 °F (65 °C).



La mayoría de las tiendas de suministros de plomería venden conductos de diversas longitudes, de hasta 10 pies (305 cm) de largo.

Para reducir el riesgo de pérdidas y daños ocasionados por el agua puede hacer lo siguiente:

- Coloque las llaves de agua en un lugar de fácil acceso.
- Cierre las llaves cuando no use la lavavajillas.
- Verifique periódicamente que no haya pérdidas de agua en los accesorios del conducto.



Antes de utilizar la lavavajillas por primera vez verifique que no haya pérdidas en ninguna de las conexiones de la válvula de suministro de agua ni en las llaves.

Piso

Por razones de seguridad, su lavavajillas debe estar instalada sobre un piso de construcción sólida.

Nunca instale la lavavajillas sobre una plataforma o sobre una estructura con soportes poco resistentes.

La lavavajillas debe instalarse adecuadamente, conforme a la Guía de instalación, antes de utilizarla. Si no recibió una Guía de instalación junto con la lavavajillas, puede obtener una en nuestro sitio Web www.samsung.com.

uso de la lavavajillas

ADVERTENCIA: Para reducir el riesgo de incendio, descarga eléctrica o lesiones personales, lea las INSTRUCCIONES DE SEGURIDAD IMPORTANTES antes de poner en marcha este electrodoméstico.



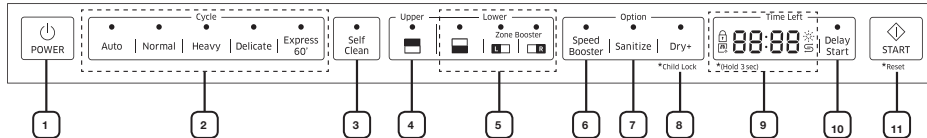

PANEL DE CONTROL



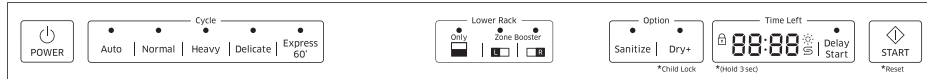

Serie DW80H9940



Serie DW80J994 Series / Serie DW80J755



<p>1 Power (Encendido)</p>	<p>Cuando presiona el botón Power (Encendido), se enciende la luz del último ciclo finalizado. Cuando finaliza el ciclo seleccionado, se apagan los otros indicadores y se enciende el indicador "End (Fin)" durante algunos minutos. A continuación Power (Encendido) se apaga automáticamente.</p>
<p>2 Selector de ciclos</p>	<p>Seleccione el ciclo de lavado adecuado según el nivel de suciedad de la vajilla. Cuando se selecciona un ciclo, se enciende el indicador de ciclo activado correspondiente. El indicador de la zona Upper (Superior) y Lower (Inferior) también se enciende de manera predeterminada.</p> <ul style="list-style-type: none">  Si desea modificar el ciclo una vez iniciado, presione el botón Reset (Restablecer) y apague la lavavajillas. Luego encienda de nuevo la lavavajillas y seleccione un nuevo ciclo.  El ciclo predeterminado es Normal.  Cuando se enciende la lavavajillas después de haberla restablecido, el último ciclo ejecutado se selecciona de manera predeterminada.
<p>3 Self Clean (Autolimpieza) (en algunos modelos)</p>	<p>Seleccione esta opción para limpiar la tina de la lavavajillas. Ejecute la opción con la lavavajillas vacía. Las opciones Upper (Superior) y Lower (Inferior) se apagan de manera predeterminada.</p>
<p>4 Upper (Superior) (en algunos modelos)</p>	<p>Cuando selecciona Upper (Superior), únicamente se activa la boquilla del estante superior. La boquilla inferior no funciona.</p> <p>Utilice esta función para lavar cargas pequeñas de platos o vasos colocados en el estante superior.</p> <ul style="list-style-type: none">  Cuando seleccione Upper (Superior), coloque platos, vasos, etc. únicamente en el estante superior. La lavavajillas no lavará los artículos colocados en el estante inferior. <p>Si selecciona Upper (Superior) se reduce el tiempo del ciclo y el consumo de electricidad.</p>

<p>5</p> <p>Lower (Inferior) (en algunos modelos) / Lower Rack - Only (Estante inferior - Solo) (en algunos modelos)</p>	<p>Quando selecciona Lower (Lower Rack - Only) (Inferior (Estante inferior - Solo)), únicamente se activa la boquilla del estante inferior. La boquilla superior no funciona. Utilice esta función para lavar cargas pequeñas de platos o vasos colocados en el estante inferior.</p> <p> Cuando seleccione Lower (Lower Rack - Only) (Inferior (Estante inferior - Solo)), coloque elementos, vasos, etc., únicamente en el estante inferior. La lavavajillas no lavará los artículos colocados en el estante superior.</p> <p>Si selecciona Lower (Lower Rack - Only) (Inferior (Estante inferior - Solo)), se reduce el tiempo del ciclo y el consumo de electricidad.</p> <p> Si desea lavar recipientes muy sucios como ollas y sartenes, seleccione la opción Zone Booster (Zona refuerzo). (Esta opción consume algo más de agua y energía.) Seleccione la opción Zone Booster (Zona refuerzo) L (I): Efectúa un lavado intensivo en la zona izquierda del estante inferior. Seleccione la opción Zone Booster (Zona refuerzo) R (D): Efectúa un lavado intensivo en la zona derecha del estante inferior. Seleccione las opciones L (I) y R (D) de la Zone Booster (Zona refuerzo): Efectúa un lavado intensivo en todo el estante inferior.</p> <p> Seleccionando una opción de Zone Booster (Zona refuerzo) no se apaga la boquilla superior.</p>
<p>6</p> <p>Speed Booster (Aumentar velocidad) (en algunos modelos)</p>	<p>Seleccione esta opción para reducir el tiempo de lavado.</p>
<p>7</p> <p>Sanitize (Desinfección)</p>	<p>Quando se selecciona la opción Sanitize (Desinfección), la temperatura del agua se eleva a 162 °F (72 °C) en el ciclo de enjuague final para la desinfección a alta temperatura. Si selecciona la opción Sanitize (Desinfección), el indicador "Sanitize (Desinfección)" parpadea cuando la temperatura del agua alcanza la temperatura de desinfección, más de 155 °F (68 °C), y permanece encendido hasta el final del ciclo Sanitize (Desinfección). Cuando abre la puerta o presiona el botón Power (Encendido), el indicador "Sanitize (Desinfección)" se apaga.</p> <p> No puede seleccionar la opción Sanitize (Desinfección) si selecciona el ciclo Delicate (Vajilla delicada).</p> <p> La función Sanitize (Desinfección) cumple con la Norma 184 NSF/ANSI para Lavavajillas Residenciales. Las lavavajillas residenciales certificadas no han sido diseñadas para los establecimientos alimentarios autorizados. Su lavavajillas ha sido certificada por NSF.</p> <p>El ciclo certificado por NSF es el ciclo Normal con la opción Sanitize (Desinfección) seleccionada.</p>

uso de la lavavajillas

8

Dry+ (Secado+) / Child Lock (Bloqueo para niños)

Utilice esta opción cuando quiera secar los platos completamente. La temperatura se eleva a 162 °F (72 °C) en el ciclo de enjuague final y se incrementa el tiempo de secado.

Si selecciona esta opción, se aumenta el consumo de electricidad.

La próxima vez que utilice la lavavajillas, la opción **Dry+ (Secado+)** se seleccionará automáticamente y se aplicará al siguiente ciclo. Puede desactivar la opción **Dry+ (Secado+)** pulsando el botón **Dry+ (Secado+)**.



No puede seleccionar la opción **Dry+ (Secado+)** si selecciona el ciclo Delicate (Vajilla delicada).

***Child Lock (Bloqueo para niños)**: Esta opción le permite bloquear los botones del panel de control, excepto el botón **Power (Encendido)**, para que los niños no puedan encender la lavavajillas en forma accidental al presionar los botones del panel de control. Únicamente el botón **Power (Encendido)** permanece activo.

Para bloquear o desbloquear los botones del panel de control, mantenga presionado el botón **Dry+ / Child Lock (Secado+ / Bloqueo para niños)** durante tres (3) segundos.

- Cuando está encendida: Mantenga presionado el botón **"Dry+ / Child Lock (Secado+ / Bloqueo para niños)"** durante tres (3) segundos.
- Cuando está apagada: Presione primero el botón **Power (Encendido)** y luego presione el botón **"Dry+ / Child Lock (Secado+ / Bloqueo para niños)"** durante tres (3) segundos.
- **Child Lock (Bloqueo para niños)** seguirá activo hasta que lo apague. No puede seleccionar ciclos ni opciones ni encender la lavavajillas cuando **Child Lock (Bloqueo para niños)** está encendido.

9

Pantalla

Muestra el tiempo del ciclo y las horas y los minutos restantes, las horas del Delay Start (Inicio Retardado) y los códigos de información.

Si ocurre un problema durante el funcionamiento, aparece un código de información con un sonido de advertencia.

Consulte la página de códigos de información.





Indicador Child Lock (Bloqueo para niños)

- Está encendido cuando Child Lock (Bloqueo para niños) está activado (o la lavavajillas está en el modo de espera o de pausa).
- Está apagado cuando la lavavajillas está en funcionamiento.
- Cuando Child Lock (Bloqueo para niños) está activado, el indicador Child Lock (Bloqueo para niños) parpadea durante unos segundos si no se presiona ningún botón excepto **Power (Encendido)**.



Indicador Self Clean (Autolimpieza) ((en algunos modelos))

- Está encendido cuando la opción Self Clean (Autolimpieza) está activada (o la lavavajillas está en el modo de espera o de pausa), pero se apaga cuando la lavavajillas está en funcionamiento.
- Parpadea durante 5 segundos cada 20 o 22 ciclos.
- El contador de ciclos desaparece cuando se completa el ciclo Self Clean (Autolimpieza) o cuando la lavavajillas alcanza el ciclo 23 sin que se utilice el ciclo Self Clean (Autolimpieza). (El contador de ciclos no cuenta el funcionamiento de **Reset (Restablecer)** o **Self Clean (Autolimpieza)**.)

	<p> Indicador Rinse Refill (Reponer producto de enjuague)</p> <ul style="list-style-type: none"> - Está encendido cuando se agota el producto de enjuague de la lavavajillas (o la lavavajillas está en el modo de espera o de pausa). - Está apagado cuando la lavavajillas está en funcionamiento. <p> Indicador Lack of salt (Falta sal) (*solo modelos aplicables)</p> <ul style="list-style-type: none"> - Se enciende cuando se agota la sal del ablandador de agua (o la lavavajillas está en el modo de espera o de pausa). - Está apagado cuando la lavavajillas está en funcionamiento.
<p>10 Delay Start (Inicio Retardado)</p>	<p>Retarde un ciclo hasta 24 horas, en incrementos de una hora. Para aumentar el tiempo del inicio retardado, presione o mantenga presionado el botón Delay Start (Inicio Retardado). La hora en pantalla indica el tiempo en el cual comenzará el lavado.</p> <ul style="list-style-type: none"> - Después de configurar el tiempo de retardo, presione el botón Start (Inicio) y cierre la puerta para iniciar el ciclo. - Si desea modificar el tiempo de retardo después de la puesta en marcha de la lavavajillas, presione el botón Reset (Restablecer) y apague la lavavajillas. Luego encienda de nuevo la lavavajillas y seleccione un nuevo ciclo con una nueva configuración de inicio retardado.
<p>11 Start (Inicio)</p>	<p>Para iniciar un ciclo, presione el botón Start (Inicio) antes de cerrar la puerta.</p> <p>*Reset (Restablecer) : Para cancelar un ciclo que esté ejecutándose y desaguar la lavavajillas, mantenga presionado el botón Start (Inicio) durante tres (3) segundos. Una vez restablecida la lavavajillas, seleccione un ciclo y una opción y luego presione Start (Inicio) para reiniciar la lavavajillas.</p>

 Puede seleccionar las opciones (Self Clean (Autolimpieza), Upper (Superior), Lower (Inferior), Speed Booster (Aumentar velocidad), Sanitize (Desinfección), Dry+ (Secado+), Delay Start (Inicio Retardado)) antes de iniciar un ciclo. Si cambia el ciclo después de seleccionar una opción, se regresa al ciclo original.

 Para impedir que el teclado táctil pierda sensibilidad de respuesta, siga estas instrucciones:

- Toque con el dedo el centro de cada tecla. No ejerza presión.
- Limpie de forma regular la superficie del control táctil con un trapo suave y húmedo.
- Tenga cuidado de no tocar más de una tecla al mismo tiempo, excepto cuando sea necesario.

 Cuando pause un ciclo abriendo la puerta, presione el botón **Start (Inicio)** antes de cerrar la puerta para reanudar el ciclo.

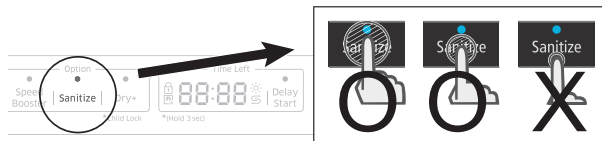

uso de la lavavajillas

SELECTOR DE CICLOS

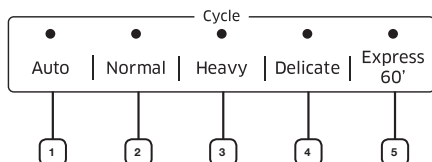

1	Auto	Este ciclo detecta el nivel de suciedad e inicia automáticamente el ciclo óptimo luego de algunos minutos de funcionamiento.
2	Normal	Utilice este ciclo para vajilla medianamente sucia. La etiqueta del uso de energía se basa en este ciclo.
3	Heavy (Muy sucio)	Utilice este ciclo para vajilla muy sucia.
4	Delicate (Vajilla delicada)	Utilice este ciclo para artículos frágiles sucios, tales como cristalería fina y copas de cristal (copas de vino). No utilice este ciclo para otros artículos de la vajilla porque pueden aparecer opacidades o marcas. Las opciones Zone Booster (Zona refuerzo) , Dry+ (Secado+) o Sanitize (Desinfección) no están disponibles con este ciclo.
5	Express 60'	Utilice este ciclo cuando desee lavar la vajilla rápidamente. Tarda aproximadamente 1 hora. No puede seleccionar la opción Speed Booster (Aumentar velocidad) o Zone Booster (Zona refuerzo) si selecciona este ciclo.

PANTALLAS DE PROGRESO

Série DW80H994

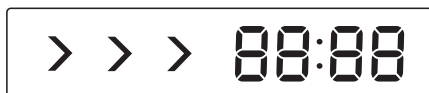

1	Wash (Lavado)		Cuando la lavavajillas está ejecutando la parte de lavado de un ciclo, se enciende el primer indicador de flecha y se muestra el tiempo restante.
2	Rinse (Enjuague)		Cuando la lavavajillas está ejecutando la parte de enjuague de un ciclo, se enciende el segundo indicador de flecha y se muestra el tiempo restante.
3	Dry (Secado)		Cuando la lavavajillas está ejecutando la parte de secado de un ciclo, se enciende el tercer indicador de flecha y se muestra el tiempo restante.
4	Clean (Limpio)		Cuando la lavavajillas ha completado todo el ciclo, se apagan todos los demás indicadores. La lavavajillas emite una señal sonora y End (Fin) se muestra durante algunos minutos.

Cuando la lavavajillas inicia un ciclo, el indicador correspondiente al funcionamiento actual se enciende para mostrar el progreso del ciclo.

Serie DW80J994 / Serie DW80J755

En las lavavajillas de la Serie DW80J994 / Serie DW80J755, el LED de bolsillo se enciende cuando la lavavajillas está funcionando.

PAUTAS BÁSICAS

1. Abra la puerta y cargue la vajilla (consulte la página 17-21).
 - Coloque la vajilla en los estantes superior e inferior, a menos que haya seleccionado la opción **Upper (Superior)** o **Lower (Lower Rack - Only) (Inferior (Estante inferior - Solo))**.
 - Retire los restos de comida de la vajilla antes de colocarla en los estantes.
 - Después de cargar la vajilla en los estantes, rote las boquillas superiores para asegurarse de que ninguno de los platos bloquee la rotación de las boquillas.
 - Asegúrese de que los platos no impidan que se abra la apertura del dosificador del detergente.
2. Agregue detergente al dosificador (página 22).
 - Asegúrese de utilizar únicamente detergente para lavavajillas automática.
 - Consulte "**Uso del detergente**" para saber cómo agregar el detergente.
3. Presione el botón **Power (Encendido)**.
 - Cuando presiona el botón **Power (Encendido)**, se enciende el indicador del último ciclo finalizado.
 - Si se enciende el indicador "Rinse Refill (Reponer producto de enjuague)", debe reponer el producto de enjuague para mejorar el desempeño del lavado y del secado.
4. Seleccione el ciclo de limpieza adecuado según el nivel de suciedad de la vajilla. (consulte las páginas 12 y 27.)
 - Presione el botón de ciclo adecuado.
 - Cuando presiona un botón de ciclo, se enciende el indicador correspondiente.
 - Para obtener información sobre cómo seleccionar un ciclo según el nivel de suciedad de la vajilla, consulte "**Selector de ciclos**".
5. Presione el botón **Start (Inicio)** y cierre la puerta.
 - Empuje los estantes hacia atrás para colocarlos en su lugar, pulse el botón **Start (Inicio)** y cierre la puerta.
 - Asegúrese de cerrar la puerta firmemente. Si la puerta está levemente entreabierta, el ciclo seleccionado no comenzará automáticamente.
 - La lavavajillas comenzará a drenar después de unos segundos y luego iniciará el ciclo seleccionado.
6. Cuando se completa el ciclo de lavado.
 - Se enciende el indicador "**End (Fin)**" y la lavavajillas emite una señal sonora.
 - La lavavajillas se apaga automáticamente luego de algunos minutos.



Para cargar más vajilla o para hacer una pausa durante el funcionamiento, abra la puerta despacio y con cuidado, ya que existe la posibilidad de sufrir lesiones a causa del vapor caliente contenido en el interior de la lavavajillas. (Si se abre la puerta cuando la lavavajillas está funcionando, se activa un mecanismo de seguridad y se detiene el ciclo.) Para reanudar el funcionamiento, presione el botón **Start (Inicio)** y cierre la puerta. Tenga en cuenta que agregar vajilla algunos minutos después de que la lavavajillas comience a funcionar puede afectar al desempeño.



Para lograr un mejor desempeño en el secado debe utilizar productos para el enjuague. Puede lograr un mejor desempeño del secado seleccionando la opción **Dry+ (Secado+)**.

uso de la lavavajillas

Controles táctiles

Los controles táctiles le permiten operar fácilmente la máquina lavavajillas.

- Se activan fácilmente con un toque suave.
- Tienen un diseño sencillo y elegante.
- Son fáciles de limpiar.

Si tiene niños o desea limpiar la Interfaz de control, recomendamos activar la función

Child Lock (Bloqueo para niños) para bloquear los botones de control.

- Cuando esta opción esté seleccionada, los niños no podrán encender la lavavajillas en forma accidental al tocar los controles.
- Si un ciclo se está ejecutando, los botones no responderán. (excepto el botón **Power (Encendido)** y las opciones **Child Lock (Bloqueo para niños)** y **Reset (Restablecer)**)
- Si la lavavajillas está apagada, únicamente responderá el botón **Power (Encendido)**.

Inicio Retardado

Al seleccionar la opción de Delay Start (Inicio Retardado), la lavavajillas inicia el ciclo seleccionado luego de que se cumpla el tiempo establecido.

Alarma de interferencia del reflector de agua:

- La función de interferencia del reflector de agua detecta automáticamente los obstáculos en la tina. Si detecta algún obstáculo, la pantalla parpadea y la lavavajillas emite una señal sonora durante unos minutos. Si se detecta algún obstáculo al final del ciclo, End (Fin) parpadea durante unos minutos.
- Retire cualquier obstáculo de la parte inferior de la lavavajillas.

Modo de configuración

El modo de configuración permite cambiar el sonido y el brillo del LED de la lavavajillas. Para ingresar en el modo de configuración, presione los botones **Delay Start (Inicio Retardado) + Sanitize (Desinfección)** durante 3 segundos con la lavavajillas encendida. Presione el botón **Sanitize (Desinfección)** para seleccionar un subelemento del menú de configuración y presione el botón **Delay Start (Inicio Retardado)** para cambiar una configuración.

- **Configuración del sonido:** Presione el botón **Sanitize (Desinfección)** hasta que se muestre "S on" (Sonido activado) o "SoFF" (Sonido desactivado). Para cambiar la configuración, presione el botón **Delay Start (Inicio Retardado)**. "SoFF" significa que el sonido está desactivado durante todos los ciclos. La lavavajillas conservará la configuración del sonido seleccionada hasta que vuelva a cambiarla.
- **Configuración del brillo del LED de bolsillo:** Presione el botón **Sanitize (Desinfección)** hasta que se muestre "B0 - B5". Los números más altos indican más brillo.) Cuanto más alto es el número, más brillan los LED. Para cambiar la configuración en una lavavajillas de la Serie DW80J994 / Serie DW80J755, presione el botón **Delay Start (Inicio Retardado)**.



ADVERTENCIA

Quando utilice la lavavajillas, trate de acomodar los platos de manera adecuada, como se describe en la página 16.

- Debe retirar de la vajilla todos los restos de comida, como huesos, semillas, etc., y cualquier otro tipo de desecho como los pañillos, papel u otros, ya que es posible que dañen la vajilla, generen ruidos u ocasionen incluso mal funcionamiento.
- Presione el botón de ciclo adecuado según el nivel de suciedad y el tipo de vajilla.
- Utilice únicamente la cantidad adecuada de detergente y de producto para el enjuague.



ADVERTENCIA

No deben lavarse los siguientes artículos

- **Artículos de acrílico o aluminio:** Los artículos de acrílico o aluminio pueden decolorar los platos con un borde dorado impreso y dañar otros artículos.
- **Platos tratados con adhesivos:** Los plásticos tratados se deben lavar aparte. Pueden despegarse los adornos de madera, marfil, cobre y hojalata de los platos.
- **Plásticos con una tolerancia a la temperatura inferior a 194 °F (90 °C):** Los plásticos delgados no se lavan ni secan bien y es posible que se dañen debido a las altas temperaturas de lavado.
- **Hojalata:** La hojalata debe lavarse a mano y secarse inmediatamente, ya que puede oxidarse.
- **Utensilios de madera:** Los artículos de madera pueden agrietarse.

AJUSTE DEL ÁNGULO DE LOS SOPORTES PARA PLATOS

Puede ajustar el ángulo de los dientes del estante superior en tres posiciones distintas para que coincida con el tamaño y la forma de la vajilla. Para ajustar los dientes, sujete la manija de la parte posterior del estante y empuje hacia la izquierda o hacia la derecha. Consulte la ilustración inferior.

En el estante inferior, puede plegar fácilmente los dientes plegables para hacer lugar para artículos grandes, como ollas y sartenes. Retire el estante de la lavavajillas, luego pliegue los dientes uno a uno. Consulte la ilustración inferior.

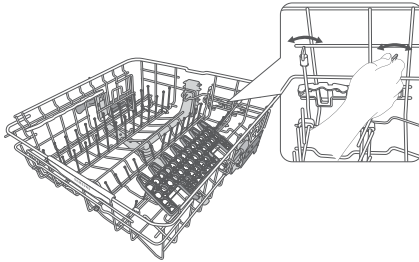

Estante superior

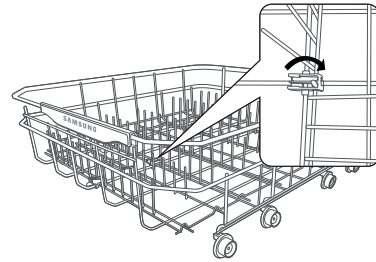

Estante inferior

Carga de artículos grandes en las zonas de refuerzo

Puede cargar artículos grandes como ollas y sartenes en el lado izquierdo y/o derecho del estante inferior -las secciones de Zone Booster (Zona refuerzo)- para obtener un lavado más efectivo. Cuando se selecciona la opción Zone Booster (Zona refuerzo), se activa un potente chorro adicional que se dirige directamente a los elementos de las secciones de Zone Booster (Zona refuerzo). Asegúrese de que las manijas de las ollas y otros artículos no interfieran con la rotación de las boquillas y el reflector de agua.

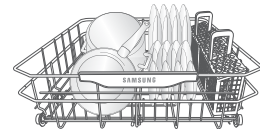

uso de la lavavajillas

AJUSTE DE LA ALTURA DEL ESTANTE SUPERIOR

Puede ajustar la altura del estante superior de su lavavajillas Samsung para dar cabida a platos de mayor tamaño en el estante inferior. Según la altura del estante superior que establezca, en el estante inferior puede ubicar platos de hasta 12 pulgadas (30 cm) de diámetro y en el estante superior platos de hasta 8 pulgadas (20 cm) de diámetro.

1. Para bajar el estante superior 2 pulgadas (5 cm), presione las manijas de ajuste que están situadas a la izquierda y a la derecha del estante superior y luego presiónelo suavemente hacia abajo al mismo tiempo.
2. Para subir el estante superior, simplemente empújelo hacia arriba. La manija de ajuste se trabará y el estante superior quedará en posición alta.



Recomendamos que ajuste la altura del estante superior antes de cargar la vajilla. Si ajusta el estante luego de cargar la vajilla, esta puede resultar dañada. Si no la ajusta utilizando las manijas izquierda y derecha al mismo, la puerta de la lavavajillas puede que no se cierre correctamente.

Tire del estante superior hasta retirarlo totalmente de la tina para poder ajustar el estante superior.

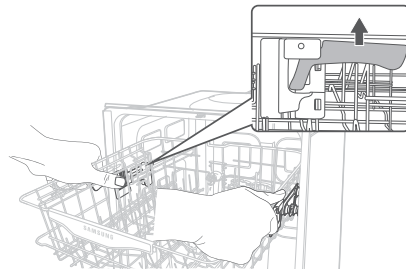

Uso del soporte para copas

Puede cargar tazas o vasos en el soporte para copas. Resulta muy práctico también para lavar copas de vino. Cuelgue sus copas de vino de las espigas del soporte para copas.

Puede plegar el soporte para copas cuando no se use.

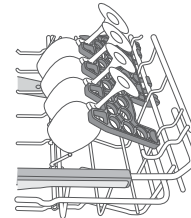

CÓMO RETIRAR EL ESTANTE SUPERIOR (EN ALGUNOS MODELOS)

-  Puede retirar el estante superior para colocar artículos muy grandes en el estante inferior. Tenga cuidado de no aflojar los rieles de soporte durante el proceso.

Para retirar el estante superior del riel, jale el estante superior hasta separarlo totalmente de la tina.

Sujete los rieles de soporte por ambos lados para liberar el estante superior. Deslice el estante superior fuera del extremo de uno de los rieles de soporte y levántelo.

Repita los pasos anteriores con el otro riel.

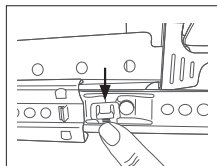

Paso 1.

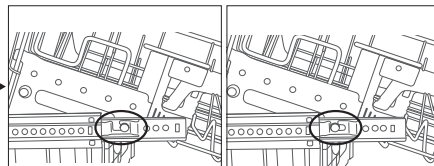

Paso 2.

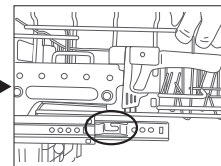

Paso 3.

CARGA DEL ESTANTE INFERIOR

Cargue los utensilios de cocina (recipientes, ollas, etc.) de hasta 12 pulgadas (30 cm) de diámetro en el estante inferior. Se ha diseñado el estante inferior específicamente para la vajilla para comida, tazones para sopa, platos, ollas, tapas y fuentes de horno.

Cargue los platos en la columna central del estante de manera que los lados superiores se enfrenten unos a otros. Cargue los artículos grandes como recipientes y ollas en la lavavajillas de manera que las cavidades internas miren hacia abajo. Recomendamos cargar las tazas, la cristalería y los platos pequeños en el estante superior.

Observe los patrones recomendados de carga que se encuentran a continuación.

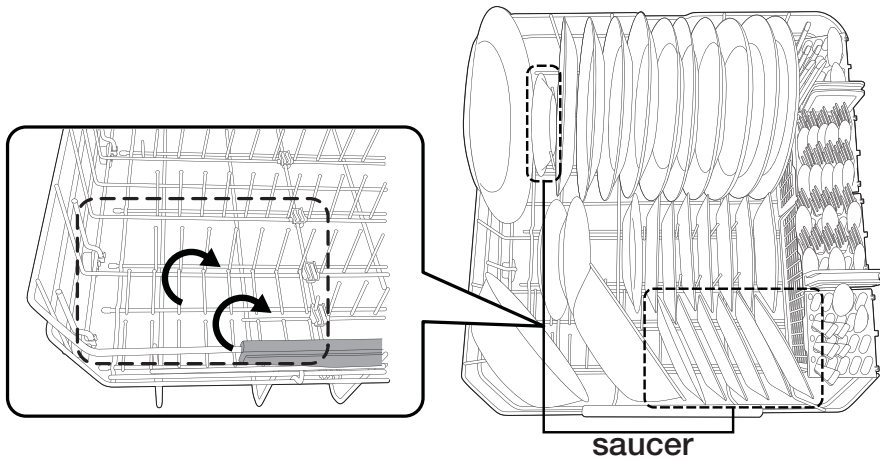

10 puestos

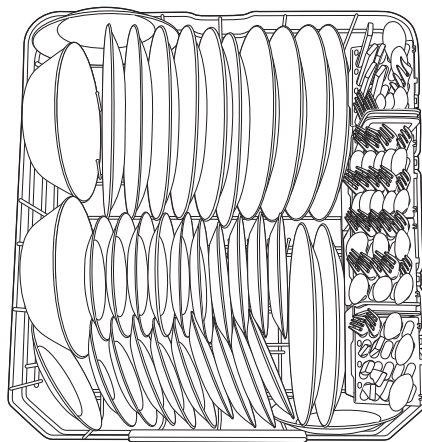

12 puestos

uso de la lavavajillas

CARGA DEL ESTANTE SUPERIOR

El estante superior está diseñado para platos pequeños, tazones para café, vasos y artículos de plástico que tengan el rótulo "apto para lavavajillas". Cargue los platos en la lavavajillas de manera que los lados superiores se enfrenten unos a otros.

Asegúrese de que la vajilla cargada no interfiera con la rotación de la boquilla que se encuentra en la parte inferior del estante superior. (Para verificarlo, haga rotar la boquilla a mano.)

Para cargar la vajilla, tire del estante superior dejando el espacio suficiente para que pueda cargarlo sin golpear la encimera superior.

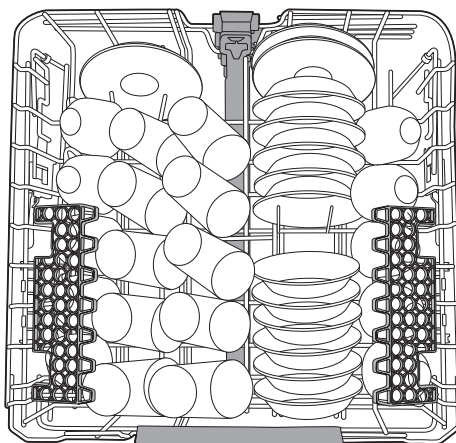

10 puestos

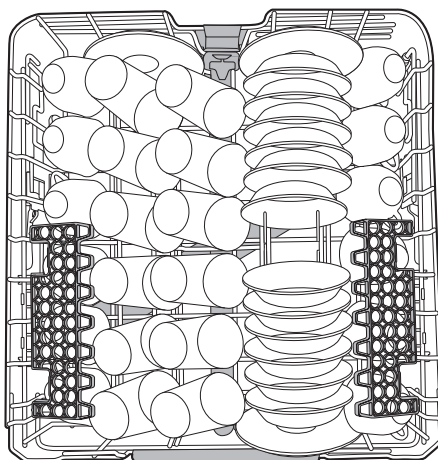

12 puestos

USO DEL 3^{ER} ESTANTE (CUBIERTOS) (EN ALGUNOS MODELOS)

Carga del estante para cubiertos



<Ubique los artículos en forma aleatoria u ordenada.>

Además de la canasta para cubiertos estándar del estante superior, algunos modelos tienen un estante para cubiertos.

El estante para cubiertos es adecuado para cubiertos y utensilios para cocinar y servir.

Puede acomodar los cubiertos y utensilios en forma aleatoria u ordenada en el estante para cubiertos.

Para una limpieza más eficaz, los utensilios o artículos muy sucios o con restos de alimentos adheridos deben colocarse en la canasta para cubiertos inferior.

Cómo retirar el estante para cubiertos

Se puede retirar el estante para cubiertos completo si se necesita disponer de más espacio en el estante superior para artículos voluminosos.

Carga de la rejilla para cubiertos



<Ubique los artículos en forma aleatoria u ordenada.>

Algunos modelos tienen una rejilla plegable junto con el estante para cubiertos. Para utilizarla, coloque la rejilla en el estante para cubiertos y luego acomode los cubiertos y los utensilios para cocinar y servir en la parrilla en forma aleatoria u ordenada. Luego de completar el ciclo de lavado, y cuando los cubiertos y utensilios estén secos, puede plegar la rejilla y llevar los cubiertos y utensilios en la rejilla a su lugar de almacenamiento.

 Actúe con precaución cuando pliegue o mueva el estante con un artículo delgado y largo en la rejilla. ADVERTENCIA El artículo se podría caer y provocar lesiones personales.

 Es recomendable no mover la rejilla mientras esté húmeda. Espere a que se seque.

La rejilla se seca rápidamente si luego del ciclo de lavado se expone unos minutos al aire.



uso de la lavavajillas

USO DE LA ESTANTERÍA PARA COPAS (PARA ALGUNOS MODELOS)

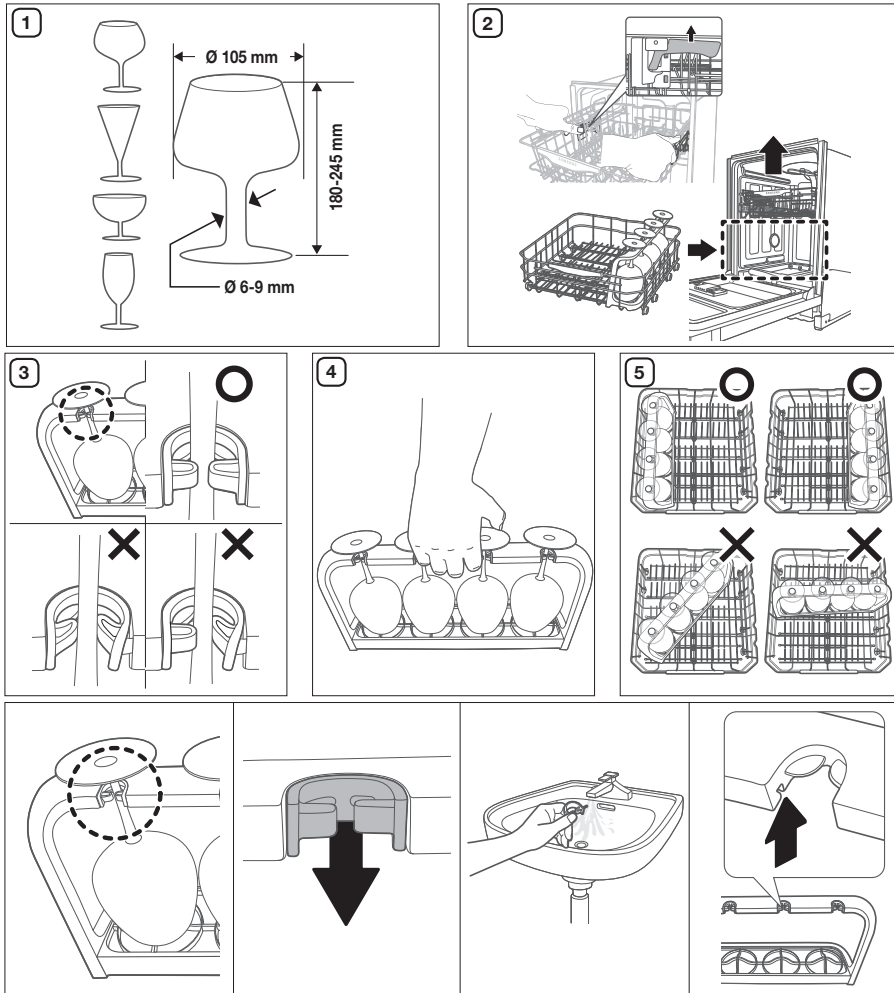

Conforms to NSF/ANSI STD.2

Intertek

Español - 20

USO DE LA CANASTA PARA CUBIERTOS

La canasta para cubiertos consiste en dos compartimientos.

Puede colocar independientemente cada cuchillo, cuchara o tenedor en el soporte para cubiertos en la cubierta de la canasta para evitar roturas o decoloración.

La canasta para cubiertos puede utilizarse con las cubiertas abiertas. Consulte la ilustración de la derecha.

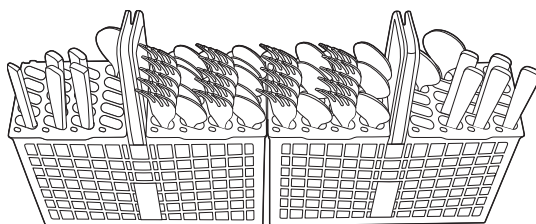
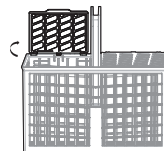

10 puestos

Tenedor para ensaladas, cucharitas
Tenedores, cucharas

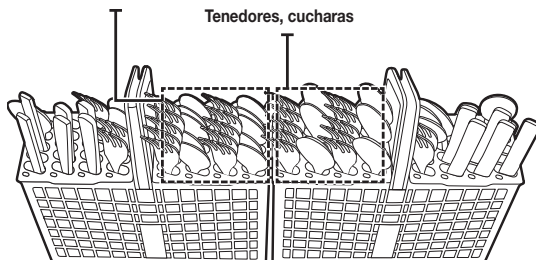

12 puestos

Soporte para cubiertos visto desde arriba con las ubicaciones sugeridas para los cubiertos. Haga coincidir los números del diagrama con los números de la lista superior de los cubiertos.

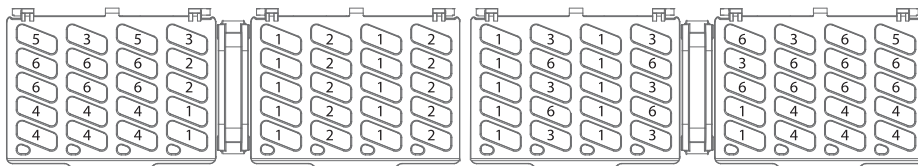

 NO permita que ningún artículo llegue hasta la parte inferior.

- | | |
|-----------------------------|---|
| 1 Tenedores | 4 Cuchillos |
| 2 Cucharitas para té | 5 Cucharas y tenedores de servir |
| 3 Cucharas | 6 Elementos restantes |

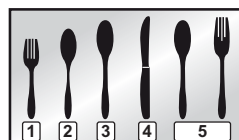

uso de la lavavajillas

USO DEL DETERGENTE

Todos los ciclos de la lavavajillas requieren detergente en el compartimiento correspondiente.

Agregue la cantidad adecuada de detergente para el ciclo seleccionado para asegurar el mejor desempeño.



Use solamente detergente para lavavajillas. Los detergentes normales producen demasiada espuma, lo que puede reducir el desempeño de la lavavajillas o causar su malfuncionamiento.



No ingiera detergente para lavavajillas. Evite inhalar las emanaciones. Los detergentes para lavavajillas contienen productos químicos irritantes y cáusticos que pueden provocar trastornos respiratorios.

Si ingirió detergente para lavavajillas o inhaló sus emanaciones, procúrese atención médica inmediatamente.



Mantenga el detergente para lavavajillas fuera del alcance de los niños.

Llenado del dosificador de detergente

1. Abra la tapa del dosificador de detergente empujando su pestillo de liberación.

 La tapa siempre está abierta al final del ciclo de lavado.

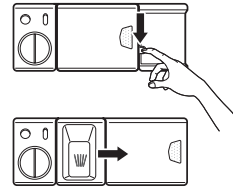

2. Agregue la cantidad recomendada de detergente en el compartimiento del detergente de lavado principal.
3. Cierre la tapa deslizándola hacia la izquierda y presionándola.

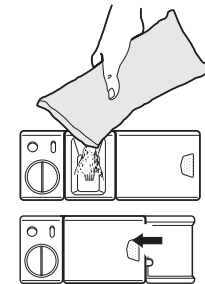

4. Para obtener los mejores resultados, en especial con los artículos muy sucios, vierta una pequeña cantidad (alrededor de 1/2 de onza u 15 g) de detergente en la puerta. El detergente adicional se utilizará durante la fase de prelavado.

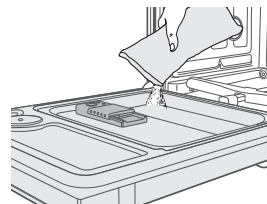

La cubierta se abre automáticamente para dosificar el detergente durante el lavado.

CICLO	CANTIDAD DE DETERGENTE	
	Dosificador para el lavado principal	En la puerta para el prelavado
Auto, Normal	3/4 oz (20 g)	1/3 oz (10 g)
Heavy (Muy sucio), Express 60'	1 oz (30 g)	1/2 oz (15 g)
Delicate (Vajilla delicada)	3/4 oz (20 g)	1/5 oz (5 g)

 Los números que se encuentran dentro del dosificador aluden a gramos.

USO DEL PRODUCTO DE ENJUAGUE

Llenado del depósito de producto de enjuague

Cuando el indicador "Rinse Refill (Reponer producto de enjuague)" se enciende, reponga el producto para el enjuague. La lavavajillas se ha diseñado para usar solo producto de enjuague líquido.

El uso de un producto en polvo puede obstruir la apertura del depósito y hacer que la lavavajillas no funcione correctamente.

El producto de enjuague mejora el desempeño del secado de la lavavajillas.

 **PRECAUCIÓN** No agregue un detergente normal en el depósito del producto de enjuague.

1. Retire la tapa del depósito del producto de enjuague girándola en sentido contrario al de las agujas del reloj.

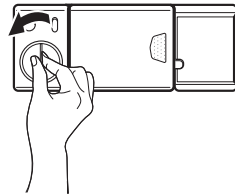

2. Llene el depósito de producto para el enjuague.

 Utilice el orificio de visualización al llenar el depósito de producto para el enjuague.

 **PRECAUCIÓN** No sobrepase el indicador de nivel lleno. El exceso de producto de enjuague se puede derramar durante el ciclo de lavado.

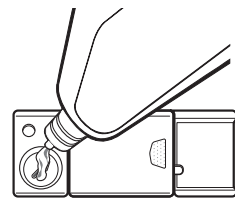

3. Gire el dial del indicador del producto de enjuague hasta un número entre 1 y 6. Cuanto más alto es el número, más cantidad de producto de enjuague utiliza la lavavajillas. Si no puede rotar el dial del producto de enjuague fácilmente, inténtelo con una moneda.

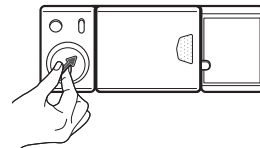

4. Cierre la tapa del depósito de producto para el enjuague girándola en el sentido de las agujas del reloj.

limpieza y mantenimiento de la lavavajillas

Mantener la lavavajillas limpia mejora su desempeño, reduce la cantidad de reparaciones innecesarias y alarga su vida.

LIMPIEZA DEL EXTERIOR

Se recomienda limpiar los derrames en el exterior de la lavavajillas a medida que ocurran. Utilice un paño suave y húmedo para limpiar suavemente todos los derrames y el polvo del panel de control. No utilice benceno, cera, diluyente, blanqueador a base de cloro ni alcohol. Estos materiales pueden decolorar el panel de la puerta y las superficies externas y producir manchas. No debe rociarse agua sobre la lavavajillas para limpiarla y debe evitarse que el agua entre en contacto con cualquiera de las partes eléctricas.



Si la lavavajillas posee un panel de acero inoxidable en la puerta, puede limpiarlo con un paño limpio y suave y un limpiador para acero inoxidable de electrodomésticos o un producto semejante.

LIMPIEZA DEL INTERIOR

Limpie periódicamente el interior de la lavavajillas para eliminar las partículas de suciedad o comida. Limpie el interior de la lavavajillas y la parte interior de la puerta con un repasador húmedo. Recomendamos que llene el dosificador con detergente para lavavajillas y luego opere la lavavajillas vacía periódicamente usando la opción **Self Clean (Autolimpieza)**.

Para mantener la rejilla para cubiertos despejada, voltéela. Esto mantendrá limpia su lavavajillas.

Si en la lavavajillas hay aún manchas blancas y olores, ejecute la opción **Self Clean (Autolimpieza)** con la lavavajillas vacía y sin detergente hasta que se vacíe. Luego, interrumpa el ciclo y ponga una tasa de 230 cm³ de vinagre blanco en la canasta inferior. Cierre la lavavajillas y deje terminar el ciclo.



PRECAUCIÓN No quite el sello frontal de la tina (el sello de goma largo que rodea la abertura de la lavavajillas).

LIMPIEZA DE LAS BOQUILLAS

Si la lavavajillas no limpia correctamente o las boquillas parecen estar obstruidas, puede limpiarlas en forma individual. Tenga cuidado al retirar las boquillas, ya que pueden romperse.

Boquilla superior

1. Jale el estante superior hacia el frente
2. Verifique que los agujeros de la boquilla no estén obstruidos con partículas de comida.
3. Si hace falta limpiar la boquilla, retírela.
4. Para hacerlo, afloje y retire la tuerca y luego quite la boquilla.
5. Limpie la boquilla, insértela nuevamente y ajuste la tuerca.
6. Para ajustar la tuerca, gírela firmemente con la mano.
7. Haga rotar manualmente la boquilla para verificar que haya quedado instalada correctamente.

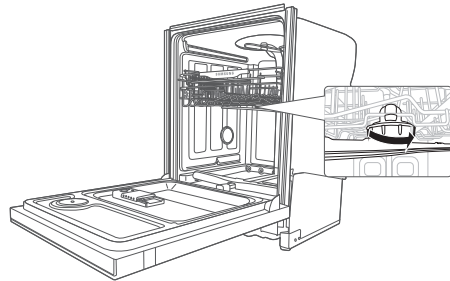

Boquilla superior

1. Verifique que los agujeros de la boquilla no estén obstruidos con partículas de comida.
2. Si hace falta limpiar la boquilla, retírela.
3. Para retirar la boquilla quite primero el estante superior, afloje la tapa de la boquilla girándola en sentido contrario al de las agujas del reloj y luego extraiga la boquilla.
4. Limpie la boquilla, insértela nuevamente y ajuste la tapa de la boquilla girándola en el sentido de las agujas del reloj.
5. Haga rotar manualmente la boquilla para verificar que haya quedado instalada correctamente.

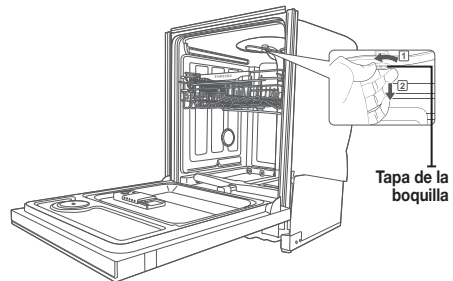

limpieza y mantenimiento de la lavavajillas

LIMPIEZA DE LOS FILTRO

1. Retire el estante inferior.
2. Rote la manija del filtro en sentido contrario al de las agujas del reloj para aflojar la puerta del compartimiento del filtro.



3. Retire la puerta del filtro con manija y el microfiltro plano que está debajo.



Filtro con manija



Microfiltro plano

4. Elimine el polvo y cualquier otro residuo del microfiltro y la puerta del filtro y enjuague estos con agua de la llave.



5. Vuelva a colocar el microfiltro plano y la puerta del filtro.
6. Rote la manija de la puerta del filtro en el sentido de las agujas del reloj para bloquear la puerta del filtro.



Una vez al mes, limpie el filtro para obtener el mejor desempeño de lavado.



Si la puerta del filtro no está bien cerrada, el desempeño de la limpieza se reduce.

CÓMO GUARDAR LA LAVAVAJILLAS

Si necesita guardar su lavavajillas durante un período prolongado, primero drénela y desconéctela. Si queda agua en las mangueras y los componentes internos se puede dañar la lavavajillas.

Después de drenar y desconectar la lavavajillas, asegúrese de cerrar la válvula de suministro de agua y de cortar el disyuntor.

TABLA DE CICLOS

(●: Básico, ○: paso opcional)

Ciclo	Prelavado 1	Prelavado 2	Lavado principal	Enjuague 1	Enjuague 2	Enjuague 3	Enjuague 4
Auto	●	○	● 138 - 131 F (59 - 55 °C)	●	○	○	
Normal	●	○	● 143 - 118 F (62 - 48 °C)	●	○	○	○
Heavy (Muy sucio)	●	●	● 149 F (65 °C)	●	●	●	
Delicate (Vajilla delicada)	●		● 122 F (50 °C)	●	●		
Express 60'			● 131 F (55 °C)	●			

Ciclo	Último enjuague [Desinfección]	Secado	Agua [gal (ℓ)]
Auto	● 136 F (58 °C) [162 F (72 °C)]	●	5,7 - 3,6 (21,6 - 13,6 ℓ)
Normal	● 136 F (58 °C) [162 F (72 °C)]	●	7,1 - 2,4 (27,0 - 9,0 ℓ)
Heavy (Muy sucio)	● 158 F (70 °C) [162 F (72 °C)]	●	6,2 (23,5 ℓ)
Delicate (Vajilla delicada)	● 149 F (65 °C)	●	4,5 (17,0 ℓ)
Express 60'	● 140 F (60 °C) [162 F (72 °C)]	●	2,9 (10,8 ℓ)

- Los números que se encuentran entre paréntesis en la columna Último enjuague representan la temperatura cuando está seleccionada la opción Sanitize (Desinfección).
- Cuando selecciona el ciclo Auto o Normal, puede eliminar los pasos opcionales según el nivel de suciedad de la vajilla.
- El consumo de agua y el tiempo de lavado depende de los pasos o las opciones que agregue, y de la presión y la temperatura del agua suministrada.
- Cuando falta producto de enjuague, el tiempo de lavado y la temperatura del último enjuague se pueden incrementar un poco.

solución de problemas

CONTROLE ESTOS PUNTOS SI SU LAVAVAJILLAS...

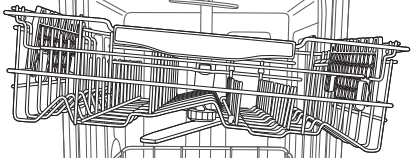
PROBLEMA	CAUSA POSIBLE	SOLUCIÓN
No enciende.	La puerta no está completamente cerrada.	Verifique que la puerta esté trabada y completamente cerrada. Verifique si el estante superior está unido correctamente a la boquilla del conducto. Verifique también si el estante superior está equilibrado.
		
	No se ha seleccionado ningún ciclo.	Seleccione un ciclo adecuado.
	El cable de alimentación no está conectado.	Conecte el cable de alimentación adecuadamente.
	No funciona el suministro de agua.	Verifique que la válvula de suministro de agua esté abierta.
Tarda demasiado tiempo con una operación o un ciclo.	El panel de control está bloqueado.	Desactive el bloqueo para niños (consulte la página 10).
	Un disyuntor está abierto.	Reinicie el disyuntor.
	Se suministra agua fría.	Verifique que el conducto esté conectado al suministro de agua caliente. (Se necesita tiempo adicional para calentar el agua fría.)

PROBLEMA	CAUSA POSIBLE	SOLUCIÓN
La vajilla presenta partículas de comida. (No limpia correctamente.)	El ciclo seleccionado no es el adecuado.	Seleccione un ciclo de acuerdo con la cantidad de vajilla y su nivel de suciedad, tal como lo indica este manual.
	La temperatura del agua es baja.	Conecte el conducto al suministro de agua caliente. Para un mejor desempeño, la temperatura del agua suministrada debe ser de 120 °F (49 °C).
	Presión de agua baja.	La presión del agua debe estar entre 20 y 120 psi (140 - 830 kPa).
	El agua es demasiado dura.	Use un limpiador para lavavajillas comercial. Utilice un detergente fresco, de alta calidad, con producto de enjuague. Limpie el filtro por lo menos una vez por mes. (Consulte la página 26.) Use un aditivo ablandador de agua especial para lavavajillas.
	No se usó detergente para lavavajillas.	Utilice detergente para lavavajillas automático. Recomendamos un detergente para lavavajillas en polvo o en gel.
	Quedan restos de detergente en el dosificador.	Asegúrese de que los artículos grandes, como láminas para hornear galletas, tablas para cortar, recipientes, etc. no bloqueen el dosificador de detergente o impidan que se abra adecuadamente. Reacomode la vajilla de manera que no interfiera con el funcionamiento del dosificador del detergente.
	No hay producto de enjuague.	Revise el dosificador y agregue producto de enjuague. Use producto líquido para el enjuague.
	Hay una boquilla obstruida.	Limpie la boquilla. Consulte las páginas 24 y 26.
	La vajilla no se cargó correctamente. Se cargó demasiada vajilla.	Reacomode la vajilla de manera que no interfiera con la rotación de la boquilla ni con el funcionamiento del dosificador del detergente. Cargue únicamente la cantidad adecuada de vajilla. Cargue la vajilla según las recomendaciones. (Consulte la página 17.)
Deja los vasos con una ligera película.	El filtro puede estar obstruido. (Quedan restos de alimentos en el filtro.)	Elimine los restos de comida de los platos antes de cargarlos. (No los enjuague.) Elimine la suciedad y limpie los filtros. (Consulte la página 26.)
	El agua suministrada es blanda y se ha usado demasiado detergente.	No cargue completamente la lavavajillas y utilice un producto de enjuague para minimizar este efecto.
Deja una película amarilla o marrón en el interior de la lavavajillas.	La carga incluye vajilla de aluminio.	Elimine las marcas de la vajilla con un limpiador de baja sensibilidad.
	Esto es debido a restos de café o té.	Elimine esta suciedad con un limpiador de manchas.

solución de problemas

PROBLEMA	CAUSA POSIBLE	SOLUCIÓN
No seca bien la vajilla.	No hay producto de enjuague en el dosificador.	Revise el dosificador y agregue producto de enjuague. Use un producto líquido para el enjuague.
	Cuando la lavavajillas está funcionando, la temperatura del agua es baja.	Conecte el conducto al suministro de agua caliente. Utilice producto de enjuague con la opción Sanitize (Desinfección).
	Se cargó demasiada vajilla.	Las carga inadecuada de los artículos puede afectar el secado. Cargue la vajilla según las recomendaciones. (Consulte la página 17.)
	Los vasos y las copas cóncavos retienen agua. El agua puede derramarse sobre otros objetos al sacarlos.	Luego de finalizar el ciclo, vacíe primero el estante inferior y luego el superior. Esto evitará que el agua del estante superior gotee sobre la vajilla del estante inferior.
Tiene mal olor.	Quedó agua después de un ciclo incompleto.	Coloque detergente, sin cargar vajilla, y haga funcionar el ciclo Normal para limpiar la lavavajillas.
	La manguera de desagüe está obstruida.	Comuníquese con un técnico calificado para retirar cualquier obstrucción de la manguera de desagüe.
	No usa la lavavajillas cada día o deja vajilla sucia en la unidad demasiado tiempo.	Con la lavavajillas vacía y sin detergente, coloque un vaso con 8 onzas de vinagre boca arriba en el estante inferior y ejecute el ciclo Normal.
Hace demasiado ruido.	Cuando la cubierta del dosificador está abierta y el funcionamiento de la bomba de desagüe está en las primeras etapas, se genera ruido.	Este funcionamiento es normal.
	La lavavajillas no está nivelada.	Asegúrese de que la lavavajillas esté nivelada.
	Hay materiales extraños (un tornillo, una pieza de plástico) en la cámara de la bomba.	Comuníquese con un técnico calificado para retirar los materiales extraños de la cámara de la bomba.
	Se escucha un "golpeteo" porque una boquilla golpea contra la vajilla.	Reacomode la vajilla.
No rotan las boquillas con suavidad.	El agujero de la boquilla está obstruido con partículas de comida.	Limpie el agujero de la boquilla. Consulte las páginas 24 y 26.
	Un plato o una olla bloquean la boquilla y esta no puede girar.	Después de cargar la vajilla en los estantes, rote las boquillas a mano para controlar si alguno de los platos interfiere con ellas.
No se vacía el agua de la lavavajillas.	El drenaje se obstruyó.	Comuníquese con un técnico calificado para retirar cualquier obstrucción de la manguera de desagüe y del orificio de desagüe del interior del sumidero. Luego revise el funcionamiento de la bomba de desagüe.
Presenta su estante superior doblado luego de cargar la vajilla.	Se cargó incorrectamente la vajilla.	Cargue la vajilla según las recomendaciones. (Consulte la página 17.)

CÓDIGOS DE INFORMACIÓN

El panel de control muestra códigos de información para ayudarlo a comprender mejor qué ocurre con la lavavajillas.

Código	Solución
OC	<p>Control de nivel alto de agua</p> <ul style="list-style-type: none"> Control funcional. Cierre la válvula de suministro de agua, vaya al panel del disyuntor de su casa, desconecte el disyuntor de la lavavajillas y contacte a un centro de servicio técnico de Samsung autorizado.
LC	<p>Control de pérdidas</p> <ul style="list-style-type: none"> Si se produce una fuga en la conexión de la válvula de suministro de agua, cierre ésta y vaya al panel del disyuntor de su casa, desconecte el disyuntor de la lavavajillas y contacte al instalador para que efectúe la reparación. Si el problema continúa, contacte a un centro de servicio técnico de Samsung autorizado.
4C	<p>Control de suministro de agua</p> <ul style="list-style-type: none"> Verifique si la válvula de suministro de agua está cerrada, si se ha suspendido el suministro de agua o si el conducto o la válvula de entrada de agua están congelados u obstruidos. Si el problema continúa, cierre la válvula del suministro de agua y contacte a un centro de servicio técnico de Samsung autorizado.
5C	<p>Control de desagüe</p> <ul style="list-style-type: none"> Luego de cerrar la válvula de suministro de agua, revise si la manguera de desagüe está obstruida o doblada. Revise también si el orificio de desagüe del interior del sumidero está obstruido. Si el problema continúa, contacte a un centro de servicio técnico de Samsung autorizado.
HC	<p>Control de calentamiento de temperatura alta</p> <ul style="list-style-type: none"> Control funcional. Con la lavavajillas vacía agregue detergente y ejecute un ciclo. Si el problema continúa, vaya al panel del disyuntor de su casa, desconecte el disyuntor de la lavavajillas y contacte a un centro de servicio técnico de Samsung autorizado.
3C	<p>Control del funcionamiento de la bomba</p> <ul style="list-style-type: none"> Control funcional. Apague la lavavajillas y enciéndala nuevamente. Si el problema continúa, contacte a un centro de servicio técnico de Samsung autorizado.

Para los códigos que no figuran más arriba, llame al 1-800-SAMSUNG (726-7864).

apéndice

AYUDA AL MEDIOAMBIENTE

- Esta lavavajillas se fabrica con materiales reciclables. Si decide deshacerse de ella, siga la normativa local relacionada con la eliminación de desechos. Corte el cable de alimentación para que el aparato no pueda conectarse a una fuente de alimentación.
- Quite la puerta para que los animales y los niños pequeños no puedan quedar atrapados dentro del electrodoméstico.
- No utilice cantidades de detergente superiores a las recomendadas por el fabricante del detergente.

ESPECIFICACIONES

Modelo	DW80H9940US / DW80J9945US / DW80J7550US / DW80J7550UW		
Tipo	Lavavajillas integrable	Capacidad de lavado	15 puestos
Alimentación	120 V / 60 Hz AC solamente, disyuntor 15 A	Presión de agua utilizada	20 - 120 psi (140 - 830 kPa)
Uso de potencia nominal	Motor de lavado: 60 - 100 W Calentador: 1100 W		
Dimensiones (Ancho x Profundidad x Altura)	23 $\frac{7}{8}$ x 25 x 33 $\frac{7}{8}$ pulgada (605 x 636 x 860 mm)		
Peso	Desempacado 97 lb (44 Kg) [DW80J9945US] Desempacado 93 lb (42 Kg) [DW80H9940US / DW80J7550US / DW80J7550UW]		

garantía

LAVAVAJILLAS SAMSUNG

GARANTÍA LIMITADA PARA EL COMPRADOR ORIGINAL

El presente producto de la marca SAMSUNG, tal como lo provee y distribuye SAMSUNG ELECTRONICS AMERICA, INC. en EE.UU./ SAMSUNG ELECTRONICS CANADA, INC. en CANADÁ (SAMSUNG) y lo entrega como nuevo, en su embalaje de cartón original al comprador o consumidor original, está garantizado por SAMSUNG contra defectos de fabricación de los materiales y la mano de obra durante el período limitado de la garantía de:

Un (1) año para todas las piezas y la mano de obra, cinco (5) años para las piezas de movimiento lineal,* la placa de circuito impreso, los estantes (los gastos de mano de obra del servicio técnico a domicilio a partir del segundo año son responsabilidad del cliente), y toda la vida para el revestimiento inoxidable de la puerta y la tina de acero inoxidable con respecto a pérdidas. Samsung reemplazará la unidad por el mismo modelo o por el actual (es decir, mejor o equivalente en prestaciones) (La mano de obra necesaria para el reemplazo es responsabilidad del cliente).

* Piezas de movimiento lineal: Motor AC de accionamiento por correa [motor de engranajes], correa de distribución en V, riel, riel de soporte [frontal superior, frontal inferior].

La presente garantía limitada comienza en la fecha original de compra y es válida únicamente para productos comprados y usados en los Estados Unidos/Canadá. Para recibir el servicio técnico de la garantía, el comprador debe comunicarse con SAMSUNG con el fin de que se determine el problema y los procedimientos del servicio. El servicio técnico de la garantía solo puede ser prestado por un centro de servicio técnico autorizado de SAMSUNG. Se debe presentar la factura de compra original como prueba de compra a SAMSUNG o al servicio técnico autorizado de SAMSUNG. SAMSUNG prestará servicio técnico a domicilio durante el período de la garantía sin costo, sujeto a la disponibilidad dentro de los Estados Unidos/Canadá contiguos.

El servicio técnico a domicilio no está disponible en todas las áreas.

Para recibir el servicio técnico a domicilio, el producto no debe presentar obstrucciones y debe ser accesible para el agente del servicio técnico. Si el servicio técnico no está disponible, SAMSUNG puede optar por transportar el producto hasta y desde el servicio técnico autorizado.

SAMSUNG reparará, reemplazará el producto u ofrecerá un reembolso a nuestra discreción y sin cargo adicional, tal como se establece en la presente garantía, con piezas o productos nuevos o reacondicionados si se comprueba que es defectuoso durante el período limitado de la garantía especificado anteriormente. Todas las piezas y los productos reemplazados pasan a ser propiedad de SAMSUNG y deben ser devueltos a SAMSUNG. Las piezas y los productos reemplazados asumen la garantía original que resta, o noventa (90) días, el período que sea el más prolongado.

La presente garantía limitada cubre defectos de fabricación de los materiales y la mano de obra encontrados durante el uso normal y doméstico de este producto y no será válida para lo siguiente: daños que ocurran durante el envío; entrega e instalación; aplicaciones y usos para los cuales el presente producto no fue destinado; producto o números de serie alterados; daño cosmético o acabado exterior; accidentes, abuso, descuido, incendio, inundación, caída de rayos, u otros casos fortuitos o de fuerza mayor; uso de productos, equipo, sistemas, utilidades, servicios, piezas, suministros, accesorios, aplicaciones, instalaciones, reparaciones, cableado externo o conectores no provistos ni autorizados por SAMSUNG que dañen este producto o que acarreen problemas en el servicio; voltaje de la línea eléctrica incorrecto, fluctuaciones y sobretensión; ajustes del cliente e incumplimiento de lo establecido en el manual de instrucciones, instrucciones de mantenimiento y ambientales que están cubiertas y recomendadas en el manual de instrucciones; traslado y reinstalación del producto; problemas causados por plagas. La presente garantía limitada no cubre problemas derivados de la corriente, el voltaje o el suministro eléctrico incorrectos, las bombillas de luz, los fusibles de la casa, el cableado de la casa, el costo del servicio técnico para recibir instrucciones o corregir errores en la instalación. SAMSUNG no garantiza el funcionamiento ininterrumpido o sin errores del producto.

garantía

SALVO LO ESTABLECIDO EN LA PRESENTE GARANTÍA, NO EXISTEN GARANTÍAS SOBRE EL PRESENTE PRODUCTO, YA SEAN EXPRESAS O TÁCITAS, Y SAMSUNG DESCONOCE TODAS LAS GARANTÍAS QUE INCLUYEN, AUNQUE NO EN CARÁCTER TAXATIVO, CUALQUIER GARANTÍA TÁCITA DE QUE EL PRODUCTO SE ENCUENTRA EN CONDICIONES APTAS PARA LA VENTA, DE DEFRAUDACIÓN DE DERECHOS O DE QUE EL PRODUCTO SE ADECUA A LOS FINES ESPECÍFICOS PARA LOS CUALES SE ADQUIERE. NINGÚN AVAL O GARANTÍA OTORGADOS POR PERSONA, COMPAÑÍA O CORPORACIÓN ALGUNA CON RESPECTO AL PRESENTE PRODUCTO REVESTIRÁ CARÁCTER VINCULANTE PARA SAMSUNG. SAMSUNG NO SERÁ RESPONSABLE POR PÉRDIDA DE INGRESOS O LUCRO CESANTE, IMPOSIBILIDAD DE GENERAR AHORROS U OBTENER OTROS BENEFICIOS, O CUALQUIER DAÑO DERIVADO DE CIRCUNSTANCIAS ESPECIALES, DAÑO IMPREVISTO O DERIVADO CAUSADO POR EL USO, USO INCORRECTO, O INCAPACIDAD PARA USAR EL PRESENTE PRODUCTO, INDEPENDIEMENTE DE LA TEORÍA LEGAL EN QUE SE FUNDE EL RECLAMO Y AUN CUANDO SE LE HAYA NOTIFICADO A SAMSUNG DE LA POSIBILIDAD DE TALES DAÑOS.

NINGÚN RESARCIMIENTO DE NINGUNA ÍNDOLE CONTRA SAMSUNG SUPERARÁ EL MONTO DEL PRECIO DE COMPRA DEL PRODUCTO VENDIDO POR SAMSUNG Y CAUSANTE DEL PRESUNTO DAÑO.

SIN LIMITAR LO PRECEDENTE, EL COMPRADOR ASUME TODO EL RIESGO Y LA RESPONSABILIDAD POR PÉRDIDA, DAÑO O LESIÓN AL COMPRADOR Y A LOS BIENES DEL COMPRADOR Y A TERCEROS Y A SUS BIENES DERIVADOS DEL USO, USO INCORRECTO O INCAPACIDAD PARA USAR EL PRESENTE PRODUCTO. LA PRESENTE GARANTÍA LIMITADA NO SE EXTENDERÁ A NINGUNA PERSONA DISTINTA DEL COMPRADOR ORIGINAL DEL PRESENTE PRODUCTO, ES INTRANSFERIBLE Y ESTABLECE SU EXCLUSIVA REPARACIÓN.

Algunos estados o provincias no permiten limitaciones en cuanto al plazo de una garantía implícita, o la exclusión o limitación de daños imprevistos o derivados, por lo tanto las limitaciones o exclusiones antedichas pueden no aplicarse en su caso. Esta garantía le otorga derechos específicos, y además puede tener otros derechos que varían según el estado o la provincia.

Para recibir un servicio técnico de garantía, comuníquese con SAMSUNG a:

En EE.UU.

Samsung Electronics America, Inc.
85 Challenger Road Ridgefield Park, NJ 07660
1-800-SAMSUNG(726-7864)
www.samsung.com/us/support

En CANADÁ

Samsung Electronics Canada Inc.
2050 Derry Road West, Mississauga, Ontario L5N 0B9 Canada
1-800-SAMSUNG(726-7864)
www.samsung.com/ca/support (English)
www.samsung.com/ca_fr/support (French)

notas



bit.ly/samsungdishwashers

Scan the QR code* or visit www.samsung.com/spsn to view our helpful How-to Videos and Live Shows

*Requires reader to be installed on your smartphone

¿Tiene alguna pregunta o algún comentario?

País	LLAME AL	O VISÍTENOS EN LÍNEA EN
U.S.A	1-800-SAMSUNG (726-7864)	www.samsung.com/us/support
MEXICO	01-800-SAMSUNG(726-7864)	www.samsung.com/mx/support

DD68-00164A-03