

Carica del gas / Gas charge / Charge de gaz / Gasladung /
Opladen van het gas / Carga de gas / Carga de gás / Φόρτιση
αερίου / Заряд газа / Газды зарядтау / Gaz şarj / Nabíjení
plynu / Nabíjanie plynu



De'Longhi Appliances via Seitz, 47 31100 Treviso Italia www.delonghi.com

5714811321_00_0820

DEXD

DEUMIDIFICATORE

DEHUMIDIFIER

DÉSHUMIDIFICATEUR

ENTFEUCHTER

LUCHTONTVOCHTIGER

DESHUMIDIFICADOR

DESUMIDIFICADOR

ΑΦΥΓΡΑΝΤΗΡΑΣ

AVFUKTER

AVFUKTARE

AFFUGTER

KOSTEUDENPOISTOLAITE

ΠΑΡΑΤΛΑΝΙΤΟ ΚΕΣΖΥΛΕΚ

ODVLHČOVAČ

ODVLHČOVAČ

OSUSZACZ POWIETRZA

ODVLAŽIVAČ

RAZVLAŽEVALNIK

ОБЕЗВЛАЖНИТЕЛ

DEZUMIDIFICATOR



DeLonghi

IT

pag. 5

NL

pag.19

NO

sid.35

HU

old. 48

HR

str. 63

EN

page 8

ES

pág.23

SV

sid. 38

CS

str.52

SL

str. 66

FR

pag.11

PT

pag. 27

DA

sid. 42

SK

str. 55

BG

стр.69

DE

S. 15

EL

σελ 31

FI

siv. 45

PL

str. 59

RO

pag. 73

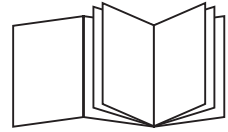

B

C

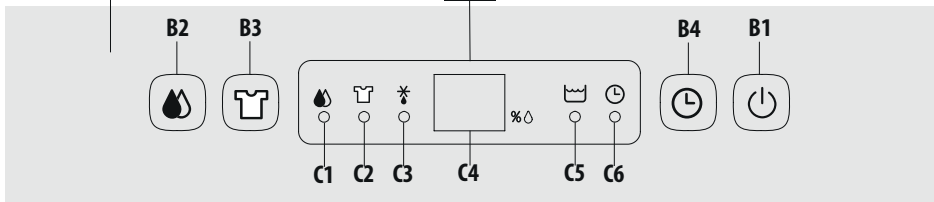

A

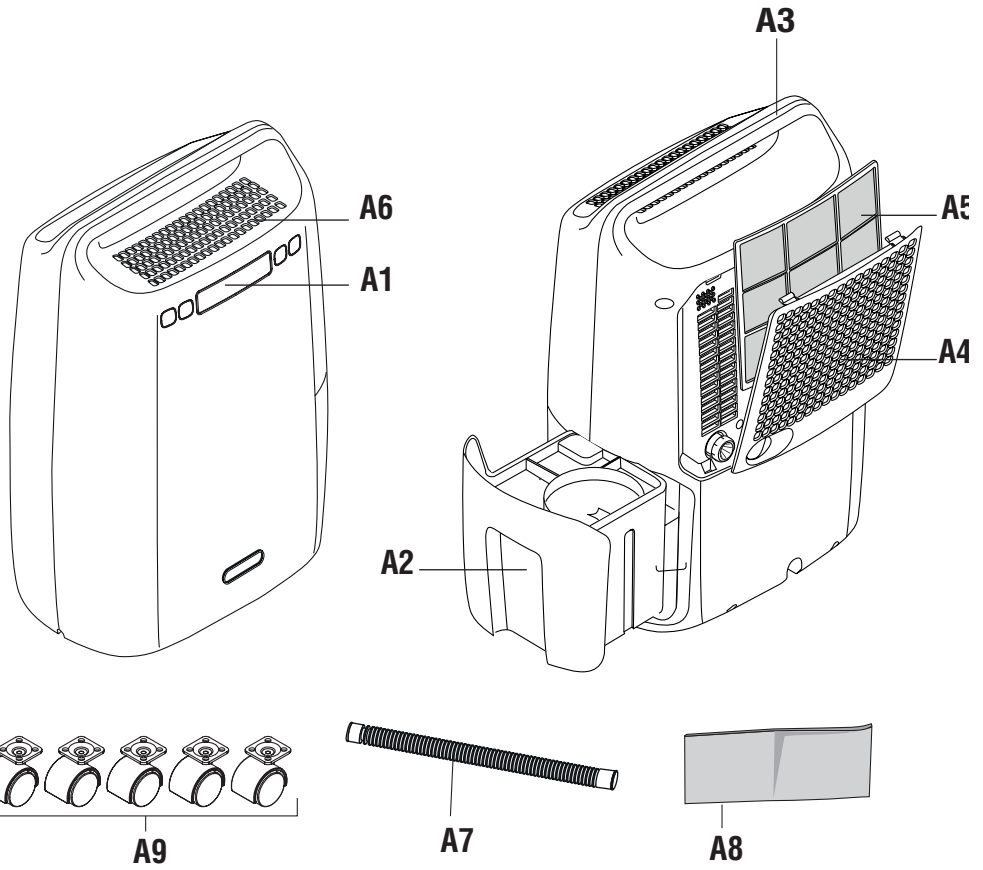

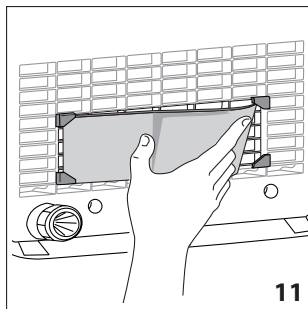
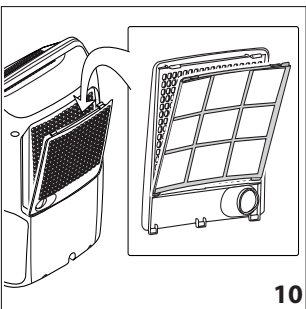
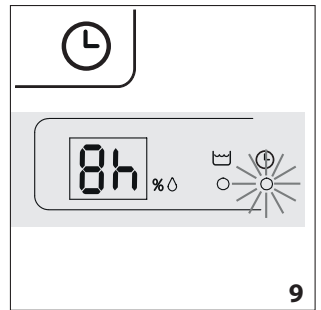
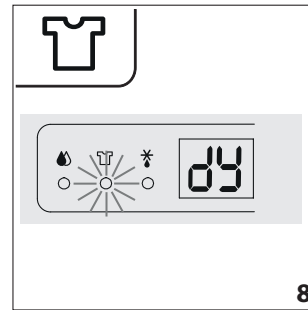
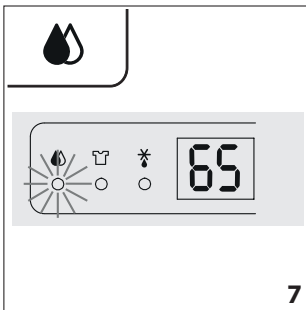
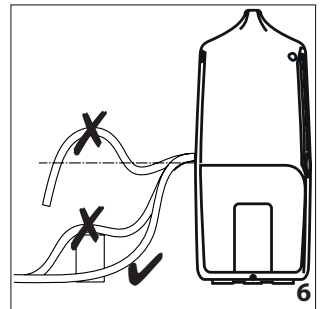
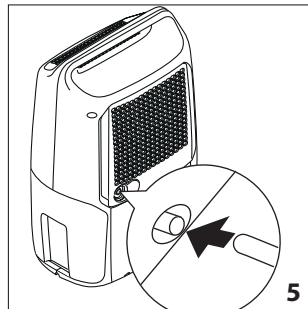
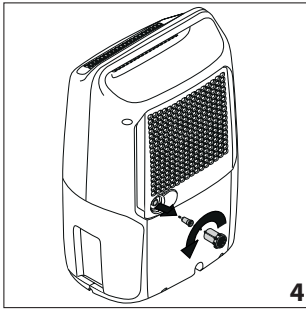
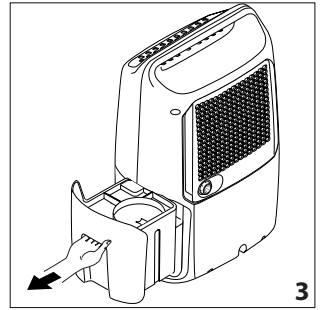
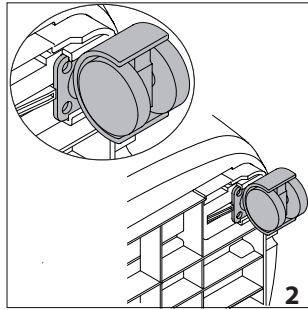
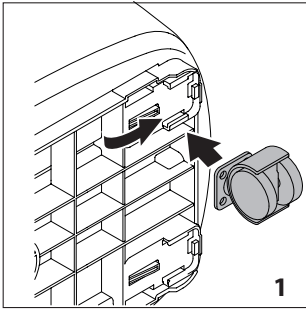

Leggere attentamente le avvertenze di sicurezza prima di utilizzare l'apparecchio.

1. DESCRIZIONE

1.1 Descrizione dell'apparecchio (A)

- A1. Pannello di controllo
- A2. Serbatoio di raccolta della condensa
- A3. Impugnatura di sollevamento
- A4. Griglia di aspirazione dell'aria
- A5. Filtro dell'Aria antipolvere o filtro dell'aria agli ioni d'argento (solo su alcuni modelli)
- A6. Griglia di uscita dell'aria
- A7. Tubo di scarico condensa (circa 1 m)
- A8. Filtro antiallergico (solo su alcuni modelli)
- A9. Ruote (solo su alcuni modelli)

1.2 Descrizione del pannello di controllo (B)

- B1. Tasto ON/STAND-BY
- B2. Tasto deumidificazione
- B3. Tasto asciugatura
- B4. Tasto timer

1.3 Descrizione del display (C)

- C1. Modalità di deumidificazione attiva
- C2. Modalità di asciugatura attiva
- C3. Allarme di bassa temperatura
- C4. Cifre per % Umidità Relativa/ore timer
- C5. Allarme serbatoio pieno
- C6. Funzione timer attiva

2. CONFIGURAZIONE PER L'USO

Posizionare l'apparecchio nell'ambiente da deumidificare. È essenziale lasciare uno spazio libero di almeno 50 cm davanti e sopra il deumidificatore, in modo da non ostruire la presa e l'uscita dell'aria. Per una ventilazione efficiente si consiglia di lasciare uno spazio di almeno 5-10 cm attorno all'apparecchio.

3. APPLICAZIONE DELLE RUOTE

Per applicare le ruote sull'apparecchio, procedere come segue:

1. Assicurarsi che l'apparecchio sia scollegato e che il serbatoio sia vuoto.
2. Applicare le ruote come mostrato in figura 1 e farle scorrere come indicato dalla freccia fino ad agganciarle in posizione (figura 2).

4. SCARICO DELL'ACQUA DI CONDENZA

La condensa può essere scaricata in 2 modi:

4.1 Scarico nel serbatoio

La condensa viene scaricata direttamente nel serbatoio (A2). Quando il serbatoio è pieno, l'apparecchio si arresta e il pannello di controllo (B) mostra un allarme serbatoio rosso  (C5).

Per ripristinare il funzionamento dell'apparecchio, procedere nel modo seguente:

1. Rimuovere il serbatoio (fig. 3) e svuotarlo in un lavandino o in una vasca.
2. Sostituire il serbatoio nella sua sede, assicurandosi che sia posizionato correttamente.

4.2 Scarico esterno continuo

Se l'apparecchio deve essere utilizzato per lunghi periodi, ma non è possibile vuotare il serbatoio regolarmente, si raccomanda di utilizzare la funzione di scarico continuo. Procedere nel modo seguente:

1. Rimuovere il tappo di scarico continuo dal beccuccio, ruotandolo in senso antiorario, quindi rimuovere il tappo in gomma dall'apertura (fig. 4). (Fare attenzione a possibili fuoriuscite d'acqua!)
2. Applicare il tubo di scarico della condensa (A7) all'apertura (fig. 5).
3. Assicurarsi che il tubo flessibile non sia posizionato più in alto dell'apertura (fig. 6), altrimenti l'acqua si riverserà nel serbatoio dell'apparecchio. Assicurarsi inoltre che non vi siano pieghe nel tubo flessibile.

5. SELEZIONE DELLE MODALITÀ



Collegare l'apparecchio alla presa di alimentazione di rete. Al primo utilizzo, sul display apparirà **un punto** e contemporaneamente verrà emesso un segnale acustico per indicare che l'apparecchio è in modalità stand-by.

1. Per accendere l'apparecchio, premere il tasto  (B1). L'apparecchio funzionerà nella modalità preimpostata.
2. In caso di mancanza di corrente, al ripristino dell'alimentazione, l'apparecchio funzionerà nella modalità operativa impostata in precedenza.

Nota bene:

- Se appare il simbolo  (C5), il serbatoio (A2) deve essere svuotato o posizionato correttamente. (vedere il paragrafo "4.1 Scarico nel serbatoio").
- L'apparecchio è dotato di un dispositivo di sicurezza (ritardo di 3 minuti) che protegge il compressore da avviamenti e arresti troppo frequenti. Le spie luminose C1 o C2 lampeggiano.



5.1 Modalità di deumidificazione

1. Premere il pulsante  (B2). La spia  (C1) si accenderà sul display (fig. 7).
2. Il display visualizza il livello di umidità relativa impostato in precedenza. Quando il valore lampeggia, è possibile modificare l'impostazione premendo ripetutamente il pulsante . Sono disponibili 7 diverse impostazioni di umidità relativa, dal 30% (ambiente secco) al 70%

(ambiente umido). A seconda delle condizioni ambientali il valore minimo che è possibile impostare potrebbe non essere raggiunto dall'apparecchio. In questi casi si consiglia di riscaldare l'ambiente che si desidera deumidificare.

- Quando il valore di umidità relativa impostato smette di lampeggiare, il display mostra la percentuale di umidità relativa nella stanza. L'apparecchio potrebbe impiegare alcuni secondi per visualizzare il valore dell'umidità nella stanza.
- Quando la stanza raggiunge il livello di umidità impostato, l'apparecchio smette di deumidificare e funziona a una velocità di ventilazione molto bassa.

5.2 Modalità di asciugatura

- Premere il pulsante  (B3). La spia  (C2) si accende e il display mostra il simbolo "☀" (fig. 8).
- L'apparecchio funziona automaticamente alla massima capacità di deumidificazione.





Nota:

La modalità Asciugatura è consigliata per ambienti particolarmente umidi o per asciugare la biancheria più rapidamente.





6. FUNZIONE TIMER

- Il timer può essere utilizzato per ritardare l'avvio dell'apparecchio o lo spegnimento. Ciò evita inutili sprechi di energia elettrica facendo funzionare l'apparecchio solo quando necessario.
- Quando la programmazione è attiva, La spia  è accesa.



Come programmare l'accensione ritardata

- Con l'apparecchio in modalità stand-by, premere il pulsante  (B4). La  spia (C6) è accesa e il display mostra il numero relativo alle ore selezionate lampeggianti (fig. 9);
- Impostare il numero di ore desiderato premendo ripetutamente il pulsante  (B4). Sono selezionabili 1, 2, 4, 6, 8, 12 ore.
- Dopo alcuni secondi, l'apparecchio tornerà in modalità stand-by e la spia  (C6) rimarrà accesa sul display.
- Trascorso il tempo programmato l'apparecchio si accenderà nelle modalità precedentemente impostate.

Come programmare lo spegnimento ritardato

- Con l'apparecchio acceso, premere il pulsante  (B4): La spia  è accesa e il display mostra il numero relativo alle ore selezionate lampeggianti (fig. 9);
- Impostare il numero di ore desiderato premendo ripetutamente il pulsante  (B4). Sono selezionabili 1, 2, 4, 6, 8, 12 ore.
- Dopo alcuni secondi, il display torna alla modalità operativa corrente e la spia  (C6) rimane accesa.
- Trascorso il tempo programmato, l'apparecchio si spegnerà automaticamente.

Nota:

- Una volta che il timer è stato programmato, per vedere il tempo rimanente all'avvio o allo spegnimento, premere una sola volta il tasto .
- Per disabilitare la funzione timer, premere due volte il pulsante , la spia  (C6) sul display si spegne.

7. PULIZIA E MANUTENZIONE

- Scollegare sempre l'apparecchio dall'alimentazione di rete prima di procedere alla pulizia.
- Per motivi di sicurezza, non lavare il deumidificatore utilizzando un getto d'acqua.

7.1 Pulizia della superficie esterna dell'apparecchio

- Pulire l'apparecchio con un panno umido, quindi asciugare con un panno asciutto.
- Non usare petrolio, alcool o solventi per la pulizia dell'apparecchio.
- Non spruzzare mai insetticidi o simili. Ciò potrebbe causare la deformazione delle parti in plastica.

7.2 Pulizia del filtro antipolvere o del filtro dell'aria agli ioni d'argento (solo su alcuni modelli)

Se il filtro è sporco, la circolazione dell'aria sarà compromessa e l'efficienza del deumidificatore diminuirà. Pertanto, si raccomanda di pulire il filtro a intervalli regolari. La frequenza di pulizia dipende dall'ambiente e dal tempo di funzionamento dell'apparecchio.

Se l'apparecchio viene utilizzato costantemente e sistematicamente, si raccomanda di pulire il filtro una volta a settimana.

- Per rimuovere il filtro dell'aria, rimuovere la griglia ed estrarre il filtro tirandolo (vedere Fig. 10).
- Utilizzare un aspirapolvere per rimuovere la polvere accumulata dal filtro. Se il filtro è molto sporco, sciacquarlo bene con acqua tiepida. La temperatura dell'acqua non deve essere superiore ai 40°C. Una volta lavato il filtro, lasciarlo asciugare completamente prima di rimetterlo nella sua sede.

Se presente, il filtro dell'aria agli ioni d'argento, oltre a trattare le particelle di polvere, ha anche un'efficace azione antibatterica. Inoltre, riduce notevolmente le sostanze irritanti come polline e spore.

Il filtro è trattato con piccole particelle di argento (in scala di milionesimi di millimetro) che sono in grado di bloccare la moltiplicazione e distruggere i batteri o le spore con cui vengono in contatto.

7.3 Filtro antiallergico (solo su alcuni modelli)

Alcuni modelli sono dotati di un filtro anti-allergeni che può ridurre notevolmente la concentrazione di allergeni trasportati dall'aria in modo rapido ed efficiente.

Per applicare il filtro, rimuoverlo dalla confezione e inserirlo nella sua posizione nella griglia sul retro dell'apparecchio, come mostrato nella Figura 11.

Si consiglia di sostituire il filtro ogni 2 anni.

7.4 In caso di lunghi periodi di inutilizzo

- Dopo aver scollegato l'apparecchio dalla presa di corrente, vuotare il serbatoio.
- Pulire e riposizionare il filtro.
- Coprire l'apparecchio con un sacco di plastica per proteggerlo dalla polvere.



8. SPECIFICHE TECNICHE

Tensione di alimentazione	Vedere targa caratteristiche
Potenza nominale in entrata	"
Massima potenza assorbita	"
Dispositivo di sbrinamento	Sì
Igrometro	Sì
Velocità della ventola	2
Filtro	Sì
Capacità del serbatoio	2,1 litri

Limiti operativi:

temperatura	2°C - 30°C
umidità relativa	30 - 90%

9. ALLARMI VISUALIZZATI SUL DISPLAY

ALLARME	CAUSA	SOLUZIONE
	Il serbatoio (A2) è assente o non è posizionato correttamente	Riposizionare correttamente il serbatoio (vedere paragrafo "4.1 Scarico nel serbatoio")
	Il serbatoio è pieno	Vuotare il serbatoio (vedere paragrafo "4.1 Scarico nel serbatoio")
	La temperatura ambiente è troppo bassa (vedere i limiti operativi nel cap. "8. Specifiche Tecniche")	Aumentare, se possibile, la temperatura ambiente
E 1-E2-E3	Una delle sonde è difettosa	Contattare il Servizio Assistenza

10. SE QUALCOSA NON FUNZIONA

Di seguito viene fornita una lista dei possibili malfunzionamenti.

Se il problema non può essere risolto applicando la soluzione proposta, contattare il Centro Assistenza.

PROBLEMA	CAUSA	SOLUZIONE
L'apparecchio funziona in modalità di deumidificazione, ma l'umidità non diminuisce	Il filtro è intasato	Pulire il filtro anti-polvere (par. "7.2 Pulizia del filtro anti-polvere")
	La temperatura o l'umidità nell'ambiente sono troppo basse	In particolari condizioni, l'apparecchio non deumidifica: verificare i limiti operativi dell'apparecchio (vedere capitolo "8. Specifiche Tecniche"). In alcuni casi, si raccomanda di riscaldare l'ambiente che si desidera deumidificare.
	Il livello di umidità relativa impostato è troppo alto	Impostare un valore dell'umidità più basso (vedere par. "5.1 Modalità di deumidificazione").

Read the safety warnings carefully before using the appliance.

1. DESCRIPTION

1.1 Description of appliance (A)

- A1. Control panel
- A2. Condensate collection tank
- A3. Lifting handle
- A4. Air intake grill
- A5. Dust Air filter or silver-ion air filter (on certain models only)
- A6. Air outlet grill
- A7. Condensate drain hose (approx. 1 m)
- A8. Anti-allergen filter (on certain models only)
- A9. Castors (on certain models only)

1.2 Description of control panel (B)

- B1. ON/STAND-BY button
- B2. Dehumidifying button
- B3. Dry button
- B4. Timer button

1.3 Description of display (C)

- C1. Dehumidifying mode active
- C2. Dry mode active
- C3. Low temperature alarm
- C4. Digits for % Relative Humidity/timer hours
- C5. Full tank alarm
- C6. Timer function active

2. SETTING IT UP FOR USE

Position the appliance in the room to be dehumidified.

It is essential to leave a free space of at least 50 cm in front of and above the dehumidifier, so as not to obstruct the air intake and outlet. For efficient ventilation it is advisable to leave a space of at least 5-10 cm all around the appliance.

3. APPLYING THE CASTORS

To apply the castors to the appliance, proceed as follows:

1. Make sure the appliance is unplugged and the tank is empty.
2. Apply the castors as shown in fig 1 and slide them as shown by the arrow till hooked in position (fig. 2).

4. DRAINING THE CONDENSATE WATER

The condensate can be drained in 2 ways:

4.1 Draining into the tank

The condensate is drained directly into the tank (A2).

When the tank is full, the appliance stops and the control panel (B) displays a red tank alarm  (C5).

To restore operation of the appliance, proceed as follows:

1. Remove the tank (fig. 3) and empty it into a sink or bathtub.
2. Replace the tank in its housing, making sure it's properly positioned.

4.2 Continuous external draining

If the appliance is used for long periods of time without the possibility to regularly empty the tank, the continuous drain function should be used. Proceed as follows:

1. Remove the continuous drain cap from the spout, turning it in an anti-clockwise direction, then remove the rubber stopper from the opening (fig. 4). (Watch out for any leaking water!)
2. Attach the condensate drain hose (A7) to the spout (fig. 5).
3. Make sure the hose is positioned below the spout (fig. 6), or the water will flow back into the tank of the appliance.
Also make sure there are no kinks in the hose.

5. MODE SELECTION



Connect the appliance to the mains supply. Upon first use, a dot will appear on the display and at the same time, an acoustic signal will sound to indicate that the appliance is in stand-by mode.

1. To turn the appliance on, press the  button (B1). The appliance will operate in the previously set mode.
2. If there is a blackout, when the power is restored the appliance will resume operation in the previously set operating mode.



Please note:

- If the  symbol (C5) appears the tank (A2) needs to be emptied or properly positioned. (see paragraph "4.1 Draining into the tank").
- The appliance is equipped with a security device (delay of 3 minutes) that protects the compressor against too frequent starts and stops. The operating lights C1 or C2 blink.

5.1 Dehumidifying mode

1. Press the  button (B2). The  light (C1) will turn on, on the display (fig. 7).
2. The display shows the previously set relative humidity value. When the value blinks, the setting can be changed by repeatedly pressing the button . There are 7 different relative humidity settings ranging from 30% (dry environment) to 70% (humid environment). Depending on the ambient conditions, it may not be possible for the appliance to reach the minimum settable value. In these cases it is recommended to heat the environment needing to be dehumidified.
3. When the set relative humidity value stops blinking, the display shows the percentage of relative humidity in the room. The appliance may take a few seconds to display the value of the relative humidity in the room.
4. When the room reaches the preset relative humidity level, the appliance stops dehumidifying and operates at a very slow ventilation speed.

5.2 Dry mode

1. Press the  button (B3). The  light (C2) turns on and the display shows the “” symbol (fig. 8).
2. The appliance automatically operates at the maximum dehumidifying capacity.





Note:

The Dry mode is recommended for particularly humid environments or to dry laundry more quickly.





6. TIMER FUNCTION

- The timer can be used to delay appliance start-up and shut-down. This will avoid energy wastage, ensuring the appliance operates only when needed.
- When programming is enabled, The  light is on.



How to programme delayed start-up

1. With the appliance in stand-by mode, press the  button (B4). The  light (C6) is on and the display shows the number relative to the selected hours flashing (fig. 9);
2. Set the desired number of hours by repeatedly pressing the  button (B4). 1, 2, 4, 6, 8, 12 hours can be selected.
3. After a few seconds, the appliance will return to stand-by mode and the  light (C6) will remain lit on the display.
4. After the programmed time, the appliance will turn on in the previously set operating mode.

How to programme delayed shut-down

1. With the appliance running, press the  button (B4): The  light is on and the display shows the number relative to the selected hours flashing (fig. 9);
2. Set the desired number of hours by repeatedly pressing  button (B4). 1, 2, 4, 6, 8, 12 hours can be selected.
3. After a few seconds, the display returns to the current operating mode and the  light (C6) remains lit.
4. After the programmed time, the appliance will automatically turn off.

Note:

- Once the timer has been programmed, to see the remaining time until start-up or shut-down, press the  button once.
- To disable the timer function, press the  button twice, the  light (C6) on the display will turn off.

7. CLEANING AND MAINTENANCE

- Always disconnect the appliance from the mains before carrying out cleaning operations.
- For safety reasons, never wash the dehumidifier using a water jet.

7.1 Cleaning the cabinet

- Clean the appliance using a damp cloth then dry with a dry cloth.
- Never use petrol, alcohol or solvents to clean the appliance.

- Never spray the appliance with insecticides or similar. These could cause the plastic parts to warp.

7.2 Cleaning the dust air filter or silver-ion air filter (on certain models only)

If the filter is dirty, air circulation is compromised and the efficiency of dehumidifying is decreased. It is therefore good practice to clean the filter at regular intervals. The frequency depends on the environment and the duration of operation.

If the unit is used constantly or systematically, you are recommended to clean the filter once a week.

- To remove the air filter, remove the grill and extract the filter by pulling it (see Fig. 10).
- Use a vacuum cleaner to remove dust accumulations from the filter. If the filter is very dirty, rinse well with lukewarm water. The temperature of the water should not exceed 40°C. After washing the filter, allow it to dry completely before re-inserting it.

If present, the silver-ion air filter, besides retaining powder particles, has also an efficient antibacterial action. In addition, it greatly reduces irritants such as pollen and spores.

The filter is treated with small particles of silver (on the scale of millionths of a millimetre) which are able to block the multiplication of and destroy any bacteria or spores coming into contact with them.

7.3 Anti-allergen filter (on certain models only)

Some models are equipped with an anti-allergen filter that can notably reduce the concentration of allergens transported by air in a quick and efficient way.

To apply the filter, remove it from the packaging and insert it into its place in the grill at the back of the appliance, as shown in Figure 11.

It is recommended to replace the filter every 2 years.

7.4 For long periods of downtime

- After unplugging the appliance from the power socket, empty the tank.
- Clean and reposition the filter.
- Cover the appliance with a plastic bag to protect it from dust.



8. TECHNICAL SPECIFICATIONS

	See rating plate
Power supply voltage	“
Rated input power	“
Maximum input power	“
Defrost device	Yes
Hygrometer	Yes
Fan speed	2
Filter	Yes
Tank capacity	2.1 litres

Operating limits:

temperature	2°C - 30°C
relative humidity	30 - 90%

9. ALARMS SHOWN ON DISPLAY

ALARM	CAUSE	SOLUTION
	Tank (A2) missing or incorrectly positioned	Place the tank back in its correct position (see paragraph "4.1 Draining into the tank")
	Tank full	Empty the tank (see paragraph "4.1 Draining into the tank")
	Room temperature too low (see operating limits in chap. "8. Technical Specifications")	Increase the ambient temperature if possible
	Faulty probe	Contact the Service Centre

10. TROUBLESHOOTING

Below is a list of possible malfunctions.

If the problem cannot be solved using the proposed solution, contact the Service Centre.

PROBLEM	CAUSE	SOLUTION
The appliance is operating in dehumidifying mode, but the humidity does not decrease	The filter is clogged	Clean the dust filter (para. "7.2 Cleaning the dust filter")
	Either the temperature or humidity in the room is too low	In certain conditions the appliance will not dehumidify: check the operating limits of the appliance (see chapter "8. Technical Specifications"). In certain cases, it is recommended to heat the room needing to be dehumidified.
	The set relative humidity level is too high	Set a lower humidity value (see para. "5.1 Dehumidifying mode").

Lire attentivement les consignes de sécurité avant d'utiliser l'appareil.

1. DESCRIPTION

1.1 Description de l'appareil (A)

- A1. Panneau de contrôle
- A2. Réservoir de collecte du condensat
- A3. Poignée de soulèvement
- A4. Grille d'aspiration de l'air
- A5. Filtre à Air anti-poussière ou filtre à air aux ions d'argent (seulement sur certains modèles)
- A6. Grille de sortie d'air
- A7. Tuyau d'évacuation du condensat (environ 1 m)
- A8. Filtre antiallergique (seulement sur certains modèles)
- A9. Roulettes (seulement sur certains modèles)

1.2 Description du tableau de commande (B)

- B1. Touche ON/STAND-BY
- B2. Touche déshumidification
- B3. Touche séchage
- B4. Touche minuteur

1.3 Description de l'écran (C)

- C1. Mode de déshumidification actif
- C2. Mode de séchage actif
- C3. Alarme de température basse
- C4. Chiffres pour % Humidité Relative/heures minuteur
- C5. Alarme réservoir plein
- C6. Fonction minuteur active

2. LE CONFIGURER POUR L'UTILISATION

Positionner l'appareil dans la pièce à déshumidifier.

Il est essentiel de laisser un espace libre d'au moins 50 cm devant et au-dessus du déshumidificateur, de manière à ne pas obstruer la prise et la sortie d'air. Pour une ventilation efficace on conseille de laisser un espace d'au moins 5-10 cm autour de l'appareil.

3. APPLIQUER LES ROULETTES

Pour appliquer les roulettes sur l'appareil, procéder comme suit :

1. S'assurer que l'appareil est débranché et que le réservoir est vide.
2. Appliquer les roulettes comme illustré sur la figure 1 et les faire glisser comme indiqué par la flèche jusqu'à les accrocher en position (figure 2).

4. ÉVACUATION DE L'EAU DE CONDENSAT

Le condensat peut être évacué de 2 manières :

4.1 Évacuation dans le réservoir

Le condensat est évacué directement dans le réservoir (A2).

Quand le réservoir est plein, l'appareil s'arrête et le tableau de commande (B) affiche une alarme réservoir rouge  (C5).

Pour rétablir le fonctionnement de l'appareil, procéder de la manière suivante :

1. Enlever le réservoir (fig. 3) et le vider dans un évier ou dans une baignoire.
2. Remettre le réservoir dans son logement, en s'assurant qu'il est positionné correctement.

4.2 Évacuation en continu à l'extérieur

Si l'appareil doit être utilisé pendant de longues périodes, mais qu'il n'est pas possible de vider le réservoir régulièrement on recommande d'utiliser la fonction d'évacuation en continu. Procéder de la manière suivante :

1. Enlever le bouchon d'évacuation en continu du bec en le tournant dans le sens inverse des aiguilles d'une montre, puis enlever le bouchon en caoutchouc de l'ouverture (fig. 4). (Faire attention à de potentielles fuites d'eau !)
2. Appliquer le tuyau d'évacuation du condensat (A7) sur l'ouverture (fig. 5).
3. S'assurer que le tuyau flexible n'est pas positionné plus haut que l'ouverture (fig. 6), autrement l'eau s'écoulerait dans le réservoir de l'appareil.
S'assurer que le tuyau flexible n'est pas plié.

5. SÉLECTION DES MODES



Brancher l'appareil sur la prise d'alimentation secteur. À la première utilisation, l'écran affichera **un point** et, simultanément, un signal sonore sera émis pour indiquer que l'appareil est en mode veille (stand-by).

1. Pour allumer l'appareil, appuyer sur la touche  (B1) L'appareil fonctionnera selon le mode préréglé.
2. En cas de coupure de courant, lors du rétablissement de l'alimentation, l'appareil fonctionnera sous le mode opératoire programmé précédemment.

Nota bene :

- Si le symbole  (C5) s'affiche, le réservoir (A2) doit être vidé ou positionné correctement. (voir le paragraphe "4.1 Évacuation dans le réservoir").
- L'appareil est doté d'un dispositif de sécurité (retard de 3 minutes) qui protège le compresseur des mises en marche et des arrêts trop fréquents. Les voyants lumineux C1 ou C2 clignotent.



5.1 Mode de déshumidification

1. Appuyer sur le bouton  (B2). Le voyant  (C1) s'allumera à l'écran (fig. 7).
2. L'écran affiche le niveau d'humidité relative programmé précédemment. Quand la valeur clignote, il est possible de modifier la programmation en appuyant à plusieurs reprises sur le bouton . Il est possible de programmer 7 réglages d'humidité relative différents, de 30% (environnement sec) à 70% (environnement humide).

Selon les conditions ambiantes, la valeur minimale qu'il est possible de programmer pourrait ne pas être atteinte par l'appareil. Dans ces cas on conseille de chauffer la pièce que l'on souhaite déshumidifier.

3. Quand la valeur d'humidité relative programmée arrête de clignoter, l'écran visualise le pourcentage d'humidité relative dans la pièce. Il pourrait falloir plusieurs secondes à l'appareil pour afficher la valeur de l'humidité dans la pièce.
4. Lorsque la pièce atteint le niveau d'humidité programmé, l'appareil arrête de déshumidifier et fonctionne à une vitesse de ventilation très basse.

5.2 Mode de séchage

1. Appuyer sur le bouton  (B3). Le voyant  (C2) s'allume et l'écran affiche le symbole "☁" (fig. 8).
2. L'appareil fonctionne automatiquement à la capacité de déshumidification maximale.





Note :

Le mode Séchage est conseillé pour des environnements particulièrement humides ou pour sécher le linge plus rapidement.



6. FONCTION MINUTEUR

- Le minuteur peut être utilisé pour retarder la mise en marche de l'appareil ou son arrêt. Cela évite le gaspillage inutile d'énergie électrique et ne fait fonctionner l'appareil que lorsque nécessaire.
- Quand la programmation est active, le voyant  est allumé.

Comment programmer le démarrage différé



1. Avec l'appareil en mode veille (stand-by), appuyer sur le bouton  (B4). Le voyant  (C6) est allumé et l'écran affiche le numéro relatif aux heures sélectionnées clignotantes (fig. 9) ;
2. Programmer le nombre d'heures souhaitées en appuyant plusieurs fois sur le bouton  (B4). Il est possible de sélectionner 1, 2, 4, 6, 8, 12 heures.
3. Après quelques secondes, l'appareil reviendra en mode veille (stand-by) et le voyant  (C6) restera allumé à l'écran.
4. Une fois le temps programmé écoulé, l'appareil s'allumera selon les modalités précédemment réglées.

Comment programmer l'arrêt différé

1. Avec l'appareil allumé, appuyer sur le bouton  (B4) : Le voyant  est allumé et l'écran affiche le numéro relatif aux heures sélectionnées clignotantes (fig. 9) ;
2. Programmer le nombre d'heures souhaitées en appuyant plusieurs fois sur le bouton  (B4). Il est possible de sélectionner 1, 2, 4, 6, 8, 12 heures.

3. Après quelques secondes, l'écran revient au mode de fonctionnement courant et le voyant  (C6) reste allumé.
4. Après écoulement du temps programmé, l'appareil s'éteindra automatiquement.

Note :

- Une fois que le minuteur a été programmé, pour afficher le temps restant avant le démarrage ou l'arrêt, appuyer une seule fois sur la touche .
- Pour désactiver la fonction minuteur, appuyer deux fois sur le bouton , le voyant  (C6) à l'écran s'éteint.

7. NETTOYAGE ET ENTRETIEN

- Toujours débrancher l'appareil de l'alimentation secteur avant de procéder au nettoyage.
- Pour des raisons de sécurité, ne pas laver le déshumidificateur en utilisant un jet d'eau.

7.1 Nettoyage de la surface externe de l'appareil

- Nettoyer l'appareil à l'aide d'un chiffon humide, puis essuyer avec un chiffon sec.
- Ne pas utiliser de pétrole, d'alcool ou de solvants pour le nettoyage de l'appareil.
- Ne jamais vaporiser d'insecticides ou similaires. Cela pourrait provoquer la déformation des pièces en plastique.

7.2 Nettoyage du filtre anti-poussière ou du filtre à air aux ions d'argent (seulement sur certains modèles)

Si le filtre est sale, la circulation de l'air sera compromise et l'efficacité du déshumidificateur diminuera. On recommande donc de nettoyer le filtre à des intervalles réguliers. La fréquence de nettoyage dépend de l'environnement et du temps de fonctionnement de l'appareil.

Si l'appareil est utilisé de manière constante et systématique, on recommande de nettoyer le filtre une fois par semaine.

- Pour enlever le filtre à air, enlever la grille et extraire le filtre en le tirant (voir Fig. 10).
- Pour éliminer la poussière déposée sur le filtre, utiliser un aspirateur. Si le filtre est très sale, bien le rincer à l'eau tiède. La température de l'eau ne doit pas dépasser 40°C. Après avoir lavé le filtre, le laisser sécher complètement avant de le réinsérer dans son logement.

Le filtre à air aux ions d'argent, si présent, en plus de retenir les particules de poussière, a aussi une action antibactérienne efficace. De plus, il réduit fortement les autres substances irritantes comme le pollen et les spores.

Le filtre est traité avec de petites particules d'argent (à l'échelle de millièmes de millimètre) qui sont en mesure de bloquer la multiplication et de détruire les bactéries ou les spores avec lesquelles elles entrent en contact.

7.3 Filtre antiallergique (seulement sur certains modèles)

Certains modèles sont dotés d'un filtre anti-allergènes qui peut considérablement réduire la concentration d'allergènes transportés par l'air de manière rapide et efficace.

Pour appliquer le filtre, le retirer de son emballage et le positionner sur la grille au dos de l'appareil, comme illustré sur la Figure 11.

On recommande de remplacer le filtre tous les 2 ans.

7.4 En cas de longues périodes d'inutilisation

- Après avoir débranché l'appareil de la prise de courant, vider le réservoir.
- Nettoyer et repositionner le filtre.
- Couvrir l'appareil avec un sac en plastique pour le protéger de la poussière.



8. SPÉCIFICATIONS TECHNIQUES

Tension d'alimentation	Voir plaquette des caractéristiques
Puissance nominale à l'entrée	"
Puissance maximale absorbée	"
Dispositif de dégivrage	Oui
Hygromètre	Oui
Vitesses du ventilateur	2
Filtre	Oui
Capacité du réservoir	2,1 litres

Limites de fonctionnement :

température	2°C - 30°C
humidité relative	30 - 90%

9. ALARMES AFFICHÉES À L'ÉCRAN

ALARME	CAUSE	SOLUTION
	Le réservoir (A2) est absent ou n'est pas positionné correctement	Repositionner correctement le réservoir (voir paragraphe "4.1 Évacuation dans le réservoir")
	Le réservoir est plein	Vider le réservoir (voir paragraphe "4.1 Évacuation dans le réservoir")
	La température ambiante est trop basse (voir limites de fonctionnement au chap. "8. Spécifications Techniques")	Augmenter, si possible, la température ambiante
	Une des sondes est défectueuse	Contacter le Service d'Assistance

10. SI QUELQUE CHOSE NE FONCTIONNE PAS

Une liste des potentiels dysfonctionnements est fournie ci-après.

Si le problème ne peut être résolu en appliquant la solution proposée, contacter le Centre d'Assistance.

PROBLÈME	CAUSE	SOLUTION
L'appareil fonctionne en mode de déshumidification, mais l'humidité ne diminue pas	Le filtre est engorgé	Nettoyer le filtre anti-poussière (par. "7.2 Nettoyage du filtre anti-poussière")
	La température ou l'humidité dans la pièce sont trop basses	Dans des conditions particulières, l'appareil ne déshumidifie pas : vérifier les limites de fonctionnement de l'appareil (voir chapitre "8. Spécifications Techniques"). Dans certains cas, on recommande de chauffer la pièce que l'on souhaite déshumidifier.
	Le niveau d'humidité relative programmé est trop élevé	Programmer une valeur de l'humidité plus basse (voir par. "5.1 Mode de déshumidification").

Die Sicherheitshinweise aufmerksam vor dem Gebrauch des Apparats lesen.

1. BESCHREIBUNG

1.1 Beschreibung des Geräts (A)

- A1. Bedienblende
- A2. Sammelbehälter des Kondensats
- A3. Hebegriff
- A4. Luftansauggitter
- A5. Staubschutzfilter oder Silberionenfilter (nur auf einigen Modellen)
- A6. Gitter Luftaustritt
- A7. Kondensatablaufschauch (ungefähr 1 m)
- A8. Allergenfilter (nur auf einigen Modellen)
- A9. Räder (nur auf einigen Modellen)

1.2 Beschreibung der Bedienblende (B)

- B1. Taste ON/STAND-BY
- B2. Taste Entfeuchten
- B3. Taste Trocknen
- B4. Timertaste

1.3 Beschreibung des Displays (C)

- C1. Betriebsart Entfeuchten aktiv
- C2. Betriebsart Trocknen aktiv
- C3. Alarm tiefe Temperatur
- C4. Angaben in % Relative Luftfeuchtigkeit/Timer-Stunden
- C5. Alarm Behälter voll
- C6. Timerfunktion aktiv

2. KONFIGURATION FÜR DIE VERWENDUNG

Das Gerät in der zu entfeuchtenden Umgebung positionieren. Es ist wesentlich, vor und über dem Luftentfeuchter einen Freiraum von mindestens 50 cm zu lassen, um den Lufteinlass und -auslass nicht zu behindern. Für eine effiziente Belüftung wird empfohlen, um das Gerät herum einen Freiraum von mindestens 5-10 cm zu lassen.

3. DIE RÄDER ANBRINGEN

Um die Räder am Gerät anzubringen, wie folgt vorgehen:

1. Sicherstellen, dass das Gerät abgetrennt und der Behälter leer ist.
2. Die Räder wie in Abbildung 1 dargestellt anbringen und sie, wie von dem Pfeil angegeben, verschieben, bis sie in ihrer Position einrasten (Abbildung 2).

4. KONDENSWASSERABFLUSS

Das Kondenswasser kann auf 2 Arten abgelassen werden:

4.1 Ablass in den Behälter

Das Kondensat wird direkt in den Behälter (A2) abgelassen. Wenn der Behälter voll ist, stoppt das Gerät und die Bedienblende (B) zeigt einen roten Alarm Behälter  (C5).

Um die Funktion des Apparats zurückzusetzen, folgendermaßen vorgehen:

1. Den Behälter entfernen (Abb 3) und diesen in ein Waschbecken oder eine Wanne leeren.
2. Den Behälter wieder in seine Aufnahme setzen und dabei sicherstellen, dass er korrekt positioniert ist.

4.2 Fortlaufender externer Abfluss

Falls das Gerät über einen langen Zeitraum benutzt werden soll, es aber nicht möglich ist, den Behälter regelmäßig zu leeren, dann wird empfohlen, die Betriebsart mit fortlaufenden externen Abfluss zu verwenden. Dazu folgendermaßen vorgehen:

1. Die Verschlusskappe des fortlaufenden Abflusses von der Tülle durch Drehen gegen den Uhrzeigersinn entfernen, dann die Gummikappe von der Öffnung entfernen (Abb. 4). (Achtung! Es kann eventuell Wasser austreten)
2. Den Abflussschlauch des Kondensats (A7) an die Öffnung anschließen (Abb. 5).
3. Sicherstellen, dass der Schlauch nicht höher als die Öffnung positioniert ist (Abb. 6), da sonst Wasser in den Behälter des Geräts fließt. Außerdem überprüfen, dass der Schlauch keine Falten wirft.

5. AUSWAHL DER BETRIEBSART



Das Gerät an die Steckdose anschließen. Beim Erstgebrauch erscheint auf dem Display **ein Punkt** und gleichzeitig ertönt ein akustisches Signal, um anzugeben, dass das Gerät sich im Standby-Modus befindet.

1. Um das Gerät einzuschalten, die Taste  (B1) drücken. Das Gerät funktioniert im voreingestellten Modus.
2. Wird nach einem Stromausfall die Stromversorgung wieder hergestellt, dann funktioniert das Gerät in der zuvor eingestellten Betriebsart.

Bitte beachten Sie:

- Wenn das Symbol  (C5) erscheint, muss der Behälter (A2) entleert oder korrekt positioniert werden. (Siehe Abschnitt „4.1 Abfluss in den Behälter“).
- Das Gerät besitzt eine Sicherheitsvorrichtung (Verzögerung um 3 Minuten), die den Kompressor vor zu häufigen Starts und Stopps schützt. Die Kontrollleuchten C1 oder C2 blinken.



5.1 Betriebsart Entfeuchten

1. Die Taste  (B2) drücken. Die Kontrolllampe  (C1) leuchtet auf dem Display auf (Abb. 7).
2. Am Display wird das Niveau der relativen Feuchtigkeit angezeigt, das zuvor eingestellt wurde. Wenn der Wert blinkt, kann die Einstellung durch den wiederholten Druck der Taste  geändert werden. Es stehen 7 verschiedene

Einstellungen der relativen Feuchtigkeit zur Verfügung, von 30% (trockene Umgebung) bis 70% (feuchte Umgebung). Je nach den Umgebungsbedingungen könnte der einstellbare Wert vom Gerät nicht erreicht worden sein. In diesem Fall wird empfohlen, die Räume zu heizen, falls entfeuchtet werden soll.

3. Wenn der Wert der eingestellten relativen Feuchtigkeit zu blinken aufhört, zeigt das Display den Prozentsatz der Feuchtigkeit im Raum. Es könnte einige Sekunden dauern, bis das Gerät den Feuchtigkeitswert im Raum anzeigt.
4. Wenn der Raum den eingestellten Feuchtigkeitswert erreicht, dann hört der Apparat mit dem Entfeuchten auf und geht auf eine sehr niedrige Belüftungsgeschwindigkeit über.

5.2 Betriebsart Entfeuchten

1. Die Taste  (B3) drücken. Die Kontrolllampe  (C2) leuchtet auf und das Display zeigt das Symbol "☁" (Abb. 8).
2. Der Apparat funktioniert automatisch auf der maximalen Entfeuchtungskapazität.





Anmerkung:

Die Betriebsart Trocknen wird für besonders feuchte Umgebungen oder für das schnellere Trocknen von Wäsche empfohlen.



6. TIMERFUNKTION

- Der Timer kann zur Verzögerung der Einschaltung oder Abschaltung des Geräts verwendet werden. Dadurch kann Stromverschwendung vermieden werden, da das Gerät nur dann läuft, wenn dies wirklich notwendig ist.
- Bei aktiver Programmierung ist die Kontrolllampe  eingeschaltet.



Programmierung der verzögerten Einschaltung

1. Mit dem Gerät im Standby-Modus die Taste  (B4) drücken. Die Kontrolllampe  (C6) leuchtet auf und das Display zeigt die Nummer bezüglich der gewählten blinkenden Stunden (Abb. 9);
2. Die gewünschte Anzahl von Stunden durch den wiederholten Druck der Taste  (B4) einstellen. Es können 1, 2, 4, 6, 8, 12 Stunden gewählt werden.
3. Nach einigen Sekunden kehrt das Gerät zum Standby-Modus zurück und die Kontrolllampe  (C6) bleibt auf dem Display eingeschaltet.
4. Nach Ablauf der programmierten Zeit schaltet sich das Gerät in der zuvor eingestellten Betriebsart ein.



Wie man das verzögerte Ausschalten programmiert

1. Bei eingeschaltetem Gerät die Taste  (B4) drücken: Die Kontrolllampe  leuchtet auf und das Display zeigt die

Nummer bezüglich der gewählten blinkenden Stunden (Abb. 9);

2. Die gewünschte Anzahl von Stunden durch den wiederholten Druck der Taste  (B4) einstellen. Es können 1, 2, 4, 6, 8, 12 Stunden gewählt werden.
3. Nach einigen Sekunden kehrt das Gerät zum derzeitigen Betriebsmodus zurück und die Kontrolllampe  (C6) bleibt eingeschaltet.
4. Nach Ablauf der programmierten Zeit schaltet das Gerät automatisch ab.

Anmerkung:

- Um nach der Programmierung des Timers die verbleibende Zeit zum Ein- oder Ausschalten zu sehen, die Taste  nur einmal drücken.
- Um die Timerfunktion zu sperren, zweimal die Taste  drücken, die Kontrolllampe  (C6) auf dem Display geht aus.

7. REINIGUNG UND WARTUNG

- Das Gerät vor der Reinigung immer vom Stromversorgungsnetz abtrennen.
- Das Gerät aus Sicherheitsgründen nicht mit Wasserstrahl waschen.

7.1 Äußere Oberfläche des Geräts

- Das Gerät mit einem feuchten Tuch reinigen, dann mit einem trockenen Tuch trocknen.
- Verwenden Sie für die Reinigung des Geräts weder Petroleum, Alkohol noch Lösungsmittel.
- Sprühen Sie niemals Insektizide oder Ähnliches. Dies kann zur Verformung von Kunststoffteilen führen.

7.2 Reinigung des Staubschutzfilters oder des Silberionenfilters (nur auf einigen Modellen)

Wenn der Filter verschmutzt ist, wird die Luftzirkulation beeinträchtigt und die Effizienz des Luftentfeuchters nimmt ab. Es wird daher empfohlen, den Filter in regelmäßigen Abständen zu reinigen. Die Häufigkeit der Reinigung hängt von der Umgebung und der Betriebsdauer des Geräts ab.

Wenn das Gerät ständig und systematisch benutzt wird, empfiehlt es sich, den Filter einmal pro Woche zu reinigen.

- Um den Luftfilter zu entfernen, das Gitter abnehmen und den Filter herausziehen (siehe Abb. 10).
- Einen Staubsauger verwenden, um angesammelten Staub vom Filter zu entfernen. Wenn der Filter stark verschmutzt ist, diesen gut mit warmem Wasser spülen. Die Wassertemperatur darf 40°C nicht überschreiten. Nachdem der Filter gewaschen wurde, diesen vollständig trocknen lassen, bevor er wieder in seine Aufnahme eingesetzt wird.

Falls vorhanden, hält der Silberionenfilter nicht nur Staubpartikel zurück, sondern hat auch eine effiziente antibakterielle

rielle Wirkung. Außerdem reduziert er in erheblichem Maße Reizstoffe wie Pollen und Sporen.

Der Filter wird mit kleinen Silberpartikeln (im Millionstel-Millimeter-Maßstab) behandelt, die in der Lage sind, die Vermehrung zu stoppen und die Bakterien oder Sporen, mit denen sie in Kontakt kommen, zu zerstören.

7.3 Allergenfilter (nur auf einigen Modellen)

Einige Modelle sind mit einem Allergenfilter ausgestattet, der die Konzentration luftgetragener Allergene schnell und effizient deutlich reduzieren kann.

Um den Filter anzubringen, ist dieser aus der Verpackung zu nehmen und in seiner Position im Gitter auf der Rückseite des Geräts zu positionieren, wie in Abbildung 11 dargestellt.

Man empfiehlt, den Filter alle 2 Jahre zu ersetzen.

7.4 Falls das Gerät lange Zeit nicht benutzt wird

- Nachdem das Gerät von der Stromsteckdose getrennt wurde, den Behälter entleeren.
- Den Filter reinigen und wieder einsetzen.
- Das Gerät mit einer Plastiktüte abdecken, um es gegen Staub zu schützen.



8. TECHNISCHE MERKMALE

Versorgungsspannung	Siehe	Eigenschaften auf dem
Typenschild		
Nennleistung		“
Maximale Leistungsaufnahme		“
Enteisungsvorrichtung		Ja
Hygrometer		Ja
Gebälsegeschwindigkeit		2
Filter		Ja
Fassungsvermögen des Behälters		2,1 Liter

Betriebsgrenzen:

Temperatur	2°C - 30°C
Relative Feuchtigkeit	30 - 90%

9. AM DISPLAY ANGEZEIGTE ALARME

ALARME	URSACHE	LÖSUNG
	Der Behälter (A2) fehlt oder ist nicht korrekt positioniert	Den Behälter wieder korrekt einsetzen (siehe Abschnitt „4.1 Ablass in den Behälter“)
	Der Behälter ist voll	Den Behälter leeren (siehe Abschnitt „4.1 Den Behälter leeren“)
	Die Umgebungstemperatur ist zu niedrig (siehe Betriebsgrenzen in Kap. „8. Technische Merkmale“)	Falls möglich, die Umgebungstemperatur erhöhen
	Eine der Sonden ist defekt	Den Kundendienst rufen

10. SOLLTEN STÖRUNGEN AUFTRETEN

Nachfolgend eine Liste der möglichen Störungen.

Wenn das Problem nicht durch die vorgeschlagene Lösung gelöst werden kann, Kontakt mit dem Kundendienst aufnehmen.

MÖGLICHES PROBLEM	URSACHE	LÖSUNG
Der Apparat läuft in Betriebsart Entfeuchtung, aber die Feuchtigkeit verringert sich nicht	Der Filter ist verstopft	Den Staubschutzfilter reinigen (Abschn. „7.2 Reinigung des Staubschutzfilters“)
	Umgebungstemperatur oder -feuchtigkeit sind zu niedrig	Das Gerät entfeuchtet unter besonderen Bedingungen nicht: Betriebsgrenzen des Geräts überprüfen (siehe Kapitel „8. Technische Merkmale“). In gewissen Fällen wird empfohlen, den Raum, der entfeuchtet werden soll, zu heizen.
	Das eingestellte Niveau der relativen Feuchtigkeit ist zu hoch	Einen niedrigeren Feuchtigkeitswert einstellen (siehe Abschn. „5.1 Betriebsart Entfeuchten“).

Lees aandachtig de veiligheidswaarschuwingen voordat u het apparaat gebruikt.

1. BESCHRIJVING

1.1 Beschrijving van het apparaat (A)

- A1. Bedieningspaneel
- A2. Condensopvangreservoir
- A3. Handgreep voor optillen
- A4. Luchtinlaatrooster
- A5. Stoffilter of zilverionen-luchtfilter (alleen op bepaalde modellen)
- A6. Luchtuitlaatrooster
- A7. Condensafvoerslang (ongeveer 1 m)
- A8. Antiallergeenfilter (alleen op bepaalde modellen)
- A9. Wieltjes (alleen op bepaalde modellen)

1.2 Beschrijving van het bedieningspaneel (B)

- B1. Toets ON/STAND-BY
- B2. Toets ontvochtiging
- B3. Toets droogmodus
- B4. Toets timer

1.3 Beschrijving van het display (C)

- C1. Ontvochtigingsmodus actief
- C2. Droogmodus actief
- C3. Alarm lage temperatuur
- C4. Cijfers voor % relatieve vochtigheid/uren timer
- C5. Alarm vol reservoir
- C6. Functie timer actief

2. CONFIGURATIE VOOR GEBRUIK

Plaats het apparaat in de te ontvochtigen omgeving.

Laat voor en boven de ontvochtiger een vrije ruimte van ten minste 50 cm, zodat de luchtinlaat en -uitlaat niet belemmerd worden. Voor een efficiënte ventilatie wordt aangeraden om een vrije ruimte van ten minste 5-10 cm rond het apparaat te laten.

3. DE WIELTJES AANBRENGEN

Ga voor de montage van de wieltjes op het apparaat als volgt te werk:

1. Zorg ervoor dat het apparaat is losgekoppeld van de elektriciteit en dat het reservoir leeg is.
2. Breng de wieltjes aan zoals aangegeven op afbeelding 1 en laat ze verschuiven zoals aangegeven door de pijl, tot ze op hun plaats vastklikken (afbeelding 2).

4. AFVOER VAN HET CONDENS WATER

De condens kan op 2 manieren worden afgevoerd:

4.1 Afvoer naar het reservoir

De condens wordt rechtstreeks naar het reservoir (A2) afgevoerd. Wanneer het reservoir vol is, zal het apparaat stoppen en toont het bedieningspaneel (B) een rood alarm reservoir  (C5).

Ga, om de werking van het apparaat te herstellen, als volgt te werk:

1. Verwijder het reservoir (afb. 3) en giet het leeg in een wastafel of badkuip.
2. Plaats het reservoir terug op zijn plek en zorg ervoor dat het correct wordt aangebracht.

4.2 Continue externe afvoer

Wanneer het apparaat voor lange periodes gebruikt moet worden en het niet mogelijk is om het reservoir regelmatig te ledigen, wordt aangeraden om de functie voor continue afvoer te gebruiken. Ga als volgt te werk:

1. Verwijder de dop voor continue afvoer vanaf het tuitje door hem linksom te draaien; verwijder dan de rubberen dop vanaf de opening (afb. 4). (Let op voor mogelijk naar buiten stromend water!)
2. Breng de condensafvoerslang (A7) aan op de opening (afb. 5).
3. Zorg ervoor dat de slang niet hoger dan de opening wordt geplaatst (afb. 6), anders zal het water terugstromen naar het reservoir van het apparaat.
Zorg er ook voor dat er geen knikken in de slang zitten.

5. SELECTIE VAN DE MODUS



Sluit het apparaat aan op het stopcontact. Bij het eerste gebruik verschijnt op het display **een punt** en wordt er gelijktijdig een geluidssignaal gegeven om aan te geven dat het apparaat zich in de stand-bymodus bevindt.

1. Druk voor de inschakeling van het apparaat op toets  (B1). Het apparaat begint te werken met de vooraf ingestelde modus.
2. In geval van een stroomstoring zal het apparaat, na het herstel van de stroomvoorziening, functioneren met de eerder ingestelde bedrijfsmodus.

NOTA BENE:

- Als het symbool  (C5) verschijnt, moet het reservoir (A2) geleegd worden of correct geplaatst worden. (zie paragraaf "4.1 Lediging van het reservoir").
- Het apparaat is voorzien van een veiligheidsvoorziening (vertraging van 3 minuten) die de compressor beschermt tegen te frequente in- en uitschakelingen. De waarschuwinglampjes C1 of C2 knipperen.

5.1 Ontvochtigingsmodus

1. Druk op de toets  (B2). Op het display gaat het lampje  (C1) branden (afb. 7).
2. Het display toont het eerder ingestelde niveau van relatieve vochtigheid. Wanneer de waarde knippert, is het mogelijk om de instelling te wijzigen door herhaaldelijk te drukken op de toets . Er zijn 7 verschillende instellingen voor relatieve vochtigheid, van 30% (droge omgeving)

tot 70% (vochtige omgeving). Afhankelijk van de omgevingsomstandigheden is het mogelijk dat de minimaal instelbare waarde niet door het apparaat bereikt kan worden. In dit geval wordt aangeraden om de omgeving, die men wenst te ontvochtigen, te verwarmen.

3. Wanneer de ingestelde waarde voor relatieve vochtigheid stopt te knipperen, toont het display het percentage van relatieve vochtigheid in de kamer. Het apparaat kan mogelijk enkele seconden nodig hebben om de waarde van de vochtigheid in de kamer weer te geven.
4. Wanneer de kamer het ingestelde vochtigheidsniveau bereikt, stopt het apparaat de ontvochtiging en zal het met een zeer lage ventilatorsnelheid blijven werken.

5.2 Droogmodus

1. Druk op de toets  (B3). Het lampje  (C2) gaat branden en het display toont het symbool "☀" (afb. 8).
2. Het apparaat functioneert automatisch met het maximale ontvochtigingsvermogen.





Opmerking:

De Droogmodus wordt aangeraden voor bijzonder vochtige omgevingen of voor het sneller drogen van de was.



6. FUNCTIE TIMER

- De timer kan gebruikt worden voor een vertraagde in- of uitschakeling van het apparaat. Op deze manier wordt verspilling van elektriciteit voorkomen door het apparaat alleen te laten functioneren wanneer dat nodig is.
- Als de programmering actief is, zal het lampje  branden.

De programmering van de vertraagde inschakeling



1. Druk, bij apparaat in de stand-bymodus, op de toets  (B4). Het lampje  (C6) brandt en het display toont de knipperende waarde van de geselecteerde uren (afb. 9);
2. Stel het gewenste aantal uren in door herhaaldelijk te drukken op de toets  (B4). De mogelijke selecties zijn 1, 2, 4, 6, 8, 12 uur.
3. Na enkele seconden keert het apparaat terug naar de stand-bymodus en blijft op het display het lampje  (C6) branden.
4. Na het verstrijken van de geprogrammeerde tijd wordt het apparaat ingeschakeld met de eerder ingestelde modus.

De vertraagde uitschakeling programmeren

1. Druk, bij ingeschakeld apparaat, op de toets  (B4): Het lampje  brandt en het display toont het knipperende cijfer van de geselecteerde uren (afb. 9);
2. Stel het gewenste aantal uren in door herhaaldelijk te drukken op de toets  (B4). De mogelijke selecties zijn 1, 2, 4, 6, 8, 12 uur.
3. Na enkele seconden keert het display terug naar de actieve bedrijfsmodus en blijft het lampje  (C6) branden.

4. Bij het verstrijken van de geprogrammeerde tijd, wordt het apparaat automatisch uitgeschakeld.

Opmerking:

- Na de programmering van de timer kan de resterende tijd tot de in- of uitschakeling worden weergegeven met één enkele druk op de toets .
- Druk, om de functie timer te deactiveren, tweemaal op de toets ; het lampje  (C6) op het display gaat uit.

7. REINIGING EN ONDERHOUD

- Voordat het apparaat gereinigd wordt, moet het altijd eerst worden losgekoppeld van de netvoeding.
- Om veiligheidsredenen mag de ontvochtiger niet gewassen worden met een waterstraal.

7.1 Reiniging van de buitenkant van het apparaat

- Reinig het apparaat met een vochtige doek en gebruik vervolgens een droge doek om het af te drogen.
- Maak voor de reiniging van het apparaat geen gebruik van benzine, alcohol of oplosmiddelen.
- Spuit nooit insecticiden en dergelijke op het apparaat. Dit zou de vervorming van de plastic delen kunnen veroorzaken.

7.2 Reiniging van het stoffilter of van het zilverionen-luchtfilter (alleen op bepaalde modellen)

Als het filter vuil is, is dit van invloed op de luchtcirculatie en zal de efficiëntie van de ontvochtiger afnemen. Derhalve wordt aanbevolen om het filter regelmatig te reinigen. De reinigingsfrequentie is afhankelijk van de omgeving en de werkingstijd van het apparaat.

Als het apparaat continu en systematisch wordt gebruikt, wordt aanbevolen het filter eenmaal per week te reinigen.

- Voor de verwijdering van het luchtfilter moet het rooster worden weggenomen en moet het filter worden uitgetrokken (zie Afb. 10).
- Gebruik een stofzuiger om het op het filter opgehoopte stof op te zuigen. Als het filter erg vuil is, kan het onder lauwwarm water worden afgespoeld. Het water mag niet warmer zijn dan 40°C. Laat het gewassen filter goed drogen alvorens het weer terug te plaatsen.

Het zilverionen-luchtfilter, indien aanwezig, zal naast het opvangen van de stofdeeltjes ook een effectieve antibacteriële werking uitoefenen. Verder zal het irriterende stoffen zoals pollen en sporen aanzienlijk verminderen.

Het filter is behandeld met kleine zilverdeeltjes (met een grootte van miljoenste van een millimeter), die in staat zijn de vermenigvuldiging te stoppen en de bacteriën of sporen, waarmee ze in contact komen, te vernietigen.

7.3 Antiallergeenfilter (alleen op bepaalde modellen)

Enkele modellen zijn voorzien van een antiallergeenfilter dat de door de lucht vervoerde concentratie van allergenen snel en efficiënt kan beperken.

Voor de installatie moet het filter uit de verpakking worden genomen en geplaatst worden op zijn plek in het rooster op de achterkant van het apparaat; zie Afbeelding 11.

Aangeraden wordt om het filter om de 2 jaar te vervangen.

7.4 In geval van lange periodes van niet-gebruik

- Koppel het apparaat los van het stopcontact en ledig het reservoir.
- Reinig het filter en plaats het terug.
- Dek het apparaat af met een plastic zak om het te beschermen tegen stof.



8. TECHNISCHE KENMERKEN

Voedingsspanning	Zie typeplaatje
Nominaal ingangsvermogen	"
Maximaal opgenomen vermogen	"
Ontdooiingssysteem	Ja
Vochtmet	Ja
Snelheden ventilator	2
Filter	Ja
Inhoud reservoir	2,1 liter

Operationele limieten:

temperatuur	2°C - 30°C
relatieve vochtigheid	30 - 90%

9. OP HET DISPLAY WEERGEGEVEN ALARMEN

ALARM	OORZAAK	OPLOSSING
	Het reservoir (A2) ontbreekt of is niet correct geplaatst	Breng het reservoir correct aan (zie paragraaf "4.1 Afvoer naar het reservoir")
	Het reservoir is vol	Maak het reservoir leeg (zie paragraaf "4.1 Afvoer in het reservoir")
	De omgevingstemperatuur is te laag (zie operationele limieten in hfdst. "8. Technische kenmerken")	Verhoog, indien mogelijk, de temperatuur van de omgeving
	Een van de sondes is defect	Neem contact op met het servicecentrum

10. ALS ER IETS NIET WERKT

Hieronder volgt een lijst met mogelijke storingen.

Wanneer het probleem niet op de beschreven manier kan worden opgelost, neem dan contact op met het servicecentrum.

PROBLEEM	OORZAAK	OPLOSSING
Het apparaat functioneert als ontvochtiger, maar de vochtigheid neemt niet af	Het filter is verstopt	Reinig het stoffilter (par. "7.2 Reiniging van het stoffilter")
	De temperatuur of de vochtigheid van de omgeving zijn te laag	Onder bepaalde omstandigheden zal het apparaat niet ontvochtigen: controleer de operationele limieten van het apparaat (zie hoofdstuk "8. Technische gegevens"). In enkele gevallen wordt aangeraden om de te ontvochtigen omgeving te verwarmen.
	Het ingestelde niveau voor relatieve vochtigheid is te hoog	Stel een lagere waarde voor vochtigheid in (zie par. "5.1 Ontvochtigingsmodus").

Lea detenidamente las advertencias de seguridad antes de usar el aparato.

1. DESCRIPCIÓN

1.1 Descripción del aparato (A)

- A1. Panel de control
- A2. Depósito de recogida del agua de condensación
- A3. Mango de elevación
- A4. Rejilla de aspiración del aire
- A5. Filtro del Aire antipolvo o filtro del aire de iones de plata (solo en algunos modelos)
- A6. Rejilla de salida de aire
- A7. Tubo de descarga de la condensación (aproximadamente 1 m)
- A8. Filtro antialérgico (solo en algunos modelos)
- A9. Ruedas (solo en algunos modelos)

1.2 Descripción del panel de control (B)

- B1. Botón ON/STAND-BY
- B2. Botón deshumidificación
- B3. Botón secado
- B4. Botón temporizador

1.3 Descripción del display (C)

- C1. Modo de deshumidificación activado
- C2. Modo de secado activado
- C3. Alarma de temperatura baja
- C4. Cifras para % Humedad Relativa/horas temporizador
- C5. Alarma depósito lleno
- C6. Función temporizador activada

2. CONFIGURARLO PARA EL USO

Colocar el aparato en el ambiente a deshumidificar.

Es esencial dejar un espacio libre de al menos 50 cm adelante y sobre el deshumidificador, de modo de no obstruir la entrada y la salida del aire. Para una ventilación eficiente se recomienda dejar un espacio de al menos 5-10 cm entorno al aparato.

3. COLOCAR LAS RUEDAS

Para colocar las ruedas en el aparato, proceda como sigue:

1. Asegúrese de que el aparato esté desconectado y que el depósito esté vacío.
2. Coloque las ruedas como se muestra en la figura 1 y haga-las recorrer como lo indica la flecha hasta engancharlas en posición (figura 2).

4. DESAGÜE DEL AGUA DE CONDENSACIÓN

El desagüe del agua de condensación se puede realizar de 2 modos distintos:

4.1 Desagüe en el depósito

El agua de condensación se puede recoger directamente en el depósito (A2).

Cuando el depósito está lleno, el aparato se detiene y el panel de control (B) muestra una alarma depósito rojo  (C5).

Para restablecer el funcionamiento del aparato, proceda del modo siguiente:

1. Retire el depósito (fig. 3) y vacíelo en un fregadero o en una bañera.
2. Vuelva a colocar el depósito en su lugar, asegurándose de que esté colocado correctamente.

4.2 Desagüe externo continuo

Si tuviera que usar el aparato por un largo período de tiempo pero no fuera posible vaciar regularmente el depósito, se aconseja usar la función de desagüe continuo. Proceda del modo siguiente:

1. Quite el tapón de descarga continuo del pico, girándolo en sentido antihorario, y luego retire el tapón de goma de la apertura. (fig. 4). (¡Preste atención a las posibles salidas de agua!)
2. Coloque el tubo de vaciado de condensados (A7) en la apertura (fig. 5).
3. Asegúrese de que la manguera no esté ubicada más arriba que la ranura (fig. 6), de lo contrario el agua se volcará en el depósito del aparato.
Asegúrese también de que la manguera no esté torcida.

5. SELECCIÓN DE LAS MODALIDADES



Conecte el aparato a la toma de alimentación de red. En el primer uso, en el display aparecerá **un punto** y contemporáneamente emitirá una señal acústica para indicar que el aparato está en modo stand-by.

1. Para encender el aparato, pulse el botón  (B1) El aparato funcionará según el modo preestablecido.
2. En caso de falta de corriente, cuando se restablezca la alimentación, el aparato funcionará según el modo operativo programado anteriormente.

Nota Bene:



- Si aparece el símbolo  (C5), el depósito (A2) se debe vaciar y colocar correctamente. (véase el apartado "4.1 Desagüe en el depósito").
- El aparato está dotado de un dispositivo de seguridad (retardo de 3 minutos) que protege al compresor de puestas en marcha y paradas demasiado frecuentes. Los indicadores luminosos C1 o C2 parpadearán.

5.1 Modalidades de deshumidificación

1. Pulse el botón  (B2). El indicador luminoso  (C1) se encenderá en el display (fig. 7).

2. El display visualiza el nivel de humedad relativa programado anteriormente. Cuando el valor parpadea, es posible modificar la programación pulsando repetidamente el botón . Están disponibles 7 ajustes diferentes de humedad relativa, comprendidos entre el 30% (ambiente seco) y el 70% (ambiente húmedo). De acuerdo con las condiciones ambientales el valor mínimo que es posible programar podría no ser alcanzado por el aparato. En dichos casos, se recomienda calentar el ambiente que se quiere deshumidificar.
3. Cuando el valor de humedad relativa programado deja de parpadear, el display muestra el porcentaje de humedad relativa en la habitación. El aparato podría tardar unos segundos para visualizar el valor de la humedad en la habitación.
4. Cuando la habitación alcanza el nivel de humedad configurado, el aparato deja de deshumidificar y funciona a una velocidad de ventilación muy baja.

5.2 Modo de secado

1. Pulse el botón  (B3). El indicador  (C2) se enciende y el display muestra el símbolo "☼" (fig. 8).
2. El aparato funciona de modo automático con la capacidad máxima de deshumidificación.





Nota:

El modo de Secado se recomienda para ambientes particularmente húmedos o para secar la lencería más rápidamente.





6. FUNCIÓN TEMPORIZADOR

- El temporizador se puede utilizar para retrasar el encendido o el apagado del aparato. Lo que evita desperdicios inútiles de energía eléctrica haciendo funcionar el aparato únicamente cuando es necesario.
- Cuando la programación está activa, El indicador luminoso  está encendido.



Cómo se programa el encendido retrasado

1. Con el aparato en modo stand-by, pulse el botón  (B4). El indicador luminoso  (C6) está encendido y el display muestra el número relativo a las horas seleccionadas intermitentes (fig. 9);
2. Programe el número de horas deseado pulsando repetidamente el botón  (B4). Se pueden seleccionar 1, 2, 4, 6, 8, 12 horas.
3. Después de algunos segundos el aparato regresará al modo stand-by y el indicador luminoso  (C6) permanecerá encendido en el display.
4. Una vez transcurrido el tiempo programado, el aparato se enciende según el modo configurado anteriormente.

Cómo se programa el apagado retardado

1. Con el aparato encendido, pulse el botón  (B4): El indicador luminoso  está encendido y el display muestra el número relativo a las horas seleccionadas intermitentes (fig. 9);
2. Programe el número de horas deseado pulsando repetidamente el botón  (B4). Se pueden seleccionar 1, 2, 4, 6, 8, 12 horas.
3. Después de algunos segundos, el display regresa al modo operativo actual y el indicador luminoso  (C6) permanece encendido.
4. Una vez transcurrido el periodo de tiempo programado el aparato se apagará de forma automática.

Nota:

- Después de programar el temporizador, para visualizar el tiempo restante para el encendido o el apagado, pulse una vez el botón .
- Para deshabilitar la función temporizador, pulse dos veces el botón , el indicador luminoso  (C6) en el display se apaga.

7. LIMPIEZA Y MANTENIMIENTO

- Desconecte siempre el aparato de la alimentación de red antes de proceder a la limpieza.
- Por motivos de seguridad no lave el deshumidificador utilizando un chorro de agua.

7.1 Limpieza de la superficie externa del aparato

- Limpie el aparato con un paño húmedo, luego séquelo con un paño seco.
- No use petróleo, alcohol o solventes para la limpieza del aparato.
- No pulverice nunca insecticidas o similares. Esto podría causar la deformación de las partes en plástico.

7.2 Limpieza del filtro antipolvo o del filtro del aire de iones de plata (solo en algunos modelos)

Si el filtro está sucio, la circulación del aire estará comprometida y disminuirá la eficiencia del deshumidificador. Por lo tanto, se recomienda limpiar el filtro con intervalos regulares. La frecuencia de la limpieza depende del ambiente y del tiempo de funcionamiento del aparato.

Si el aparato se utiliza constante y sistemáticamente, se recomienda limpiar el filtro una vez a la semana.

- Para remover el filtro del aire, quite la rejilla y saque el filtro halándolo (véase Fig. 10).
- Utilice una aspiradora para quitar el polvo acumulado del filtro. Si el filtro está muy sucio, aclárelo bien con agua tibia. La temperatura del agua no debe ser superior a los 40°C. Una vez

lavado el filtro, déjelo secar completamente antes de volver a colocarlo en su lugar.

Si está presente, el filtro de aire de iones de plata no solo retiene las partículas de polvo sino que también tiene una eficaz acción antibacteriana. Además reduce notablemente las sustancias irritantes como el polen y las esporas.

El filtro se trata con pequeñas partículas de plata (en una escala de millonésimas de milímetro) que son capaces de bloquear la multiplicación y destruir las bacterias o esporas con las que entran en contacto.

7.3 Filtro antialérgico (solo en algunos modelos)

Algunos modelos están dotados de un filtro anti-alérgenos que puede reducir notablemente la concentración de alérgenos transportados por el aire de modo rápido y eficiente.

Para colocar el filtro, sáquelo de la confección y colóquelo en su posición en la rejilla en la parte trasera del aparato, como se muestra en la Figura 11.

Se recomienda sustituir el filtro cada 2 años.

7.4 En el caso de que no se utilice el aparato durante largos períodos

- Después de haber desconectado el aparato de la toma de corriente, vacíe el depósito.
- Limpie y vuelva a colocar el filtro.
- Cubra el aparato con una bolsa de plástico para protegerlo del polvo.



8. ESPECIFICACIONES TÉCNICAS

Tensión de alimentación	Véase placa de características
Potencia nominal en entrada	"
Potencia máxima absorbida	"
Dispositivo de descongelación	Sí
Higrómetro	Sí
Velocidad del ventilador	2
Filtro	Sí
Capacidad del depósito	2,1 litros

Límites operativos:

temperatura	2°C - 30°C
humedad relativa	30 - 90%

9. ALARMAS VISUALIZADAS EN LA PANTALLA

ALARMA	CAUSA	SOLUCIÓN
	El depósito (A2) no está o no está colocado correctamente	Vuelva a colocar correctamente el depósito (véase apartado "4.1 Desagüe en el depósito")
	El depósito está lleno	Vacíe el depósito (véase el apartado "4.1 Desagüe en el depósito")
	La temperatura ambiente es demasiado baja (ver los límites operativos en el cap. "8. Especificaciones Técnicas")	Aumente, de ser posible, la temperatura ambiente
	Una de las sondas es defectuosa	Contacte con el Servicio de asistencia

10. SI ALGO NO FUNCIONA

A continuación se proporciona una lista de los fallos posibles.

Si el problema no se soluciona adoptando la solución propuesta, contacte con el Centro de asistencia.

PROBLEMA	CAUSA	SOLUCIÓN
El aparato funciona en modo deshumidificación, pero la humedad no disminuye	El filtro está atascado	Limpie el filtro antipolvo (apdo. "7.2 Limpieza del filtro antipolvo")
	La temperatura o la humedad en el ambiente son demasiado bajas	Bajo ciertas condiciones, el aparato no deshumidifica: controlar los límites operativos del aparato (véase el capítulo "8. Especificaciones Técnicas"). En algunos casos, se recomienda calentar el ambiente que se quiere deshumidificar.
	El nivel de humedad relativa configurado es demasiado alto	Configure un valor de humedad más bajo (véase el apdo. "5.1 Modo de deshumidificación").

Leia atentamente os avisos de segurança antes de utilizar o aparelho.

1. DESCRIÇÃO

1.1 Descrição do aparelho (A)

- A1. Painel de controlo
- A2. Depósito de recolha da condensação
- A3. Punho de levantamento
- A4. Grelha de aspiração de ar
- A5. Filtro de ar contra o pó ou filtro de ar de iões de prata (só em alguns modelos)
- A6. Grade de saída do ar
- A7. Tubo de descarga da condensação (cerca de 1 m)
- A8. Filtro antialérgico (só em alguns modelos)
- A9. Rodas (só em alguns modelos)

1.2 Descrição do painel de controlo (B)

- B1. Tecla ON/STAND-BY
- B2. Tecla desumidificação
- B3. Tecla secagem
- B4. Tecla do temporizador

1.3 Descrição do visor (C)

- C1. Modo de desumidificação ativa
- C2. Modo de secagem ativa
- C3. Alarme de baixa temperatura
- C4. Dígitos para a % Humidade Relativa / horas do temporizador
- C5. Alarme de depósito cheio
- C6. Função temporizador ativa

2. CONFIGURÁ-LO PARA O USO

Coloque o aparelho no ambiente a desumidificar.

É essencial deixar um espaço livre de pelo menos 50 cm em frente e acima do desumidificador, para não obstruir a entrada e saída de ar. Para uma ventilação eficiente, aconselha-se a deixar um espaço de pelo menos 5 a 10 cm à volta do aparelho.

3. APLICAR AS RODAS

Para aplicar as rodas no aparelho, proceda da seguinte forma:

1. Assegure-se de que o aparelho está desligado e que o depósito está vazio.
2. Aplique as rodas como mostra a figura 1 e faça-as deslizar como indica a seta até as enganchar na posição (figura 2).

4. DESCARGA DA ÁGUA DA CONDENSAÇÃO

A condensação pode ser descarregada de 2 modos:

4.1 Descarga no depósito

A condensação é descarregada diretamente no depósito (A2). Quando o depósito está cheio, o aparelho interrompe-se e o painel de controlo (B) mostra um alarme vermelho  (C5) no depósito.

Para restaurar o funcionamento do aparelho, proceda da seguinte forma:

1. Remova o depósito (fig. 3) e esvazie-o numa pia ou num tanque.
2. Substitua o depósito na sua sede, assegurando-se de que esteja posicionado corretamente.

4.2 Descarga externa contínua

Se o aparelho tiver que ser utilizado durante longos períodos, mas não for possível esvaziar o depósito regularmente, recomenda-se utilizar a função de descarga contínua. Proceda da seguinte forma:

1. Remova o bujão de descarga contínua do bico, rodando-o no sentido anti-horário, depois remova o bujão de borracha da abertura (fig. 4). (preste atenção às possíveis fugas de água!)
2. Aplique o tubo de descarga da condensação (A7) na abertura (fig. 5).
3. Assegure-se de que a mangueira não esteja posicionada mais acima da abertura (fig. 6); caso contrário, a água despejar-se-á no depósito do aparelho.
Assegure-se ainda de que não hajam dobras na mangueira.

5. SELEÇÃO DOS MODOS



Ligue o aparelho à tomada de alimentação da rede. Na primeira utilização, aparecerá no visor **um ponto** e simultaneamente será emitido um sinal acústico para indicar que o aparelho está no modo de espera.

1. Para acender o aparelho, pressione a tecla  (B1). O aparelho funcionará no modo predefinido.
2. Em caso de falta de energia elétrica, aquando do restauro da alimentação, o aparelho funcionará no modo de operação previamente definido.

Nota:



- Se aparecer o símbolo  (C5), o depósito (A2) deve ser esvaziado ou colocado corretamente. (veja a secção “4.1 Descarga no depósito”).
- O aparelho está dotado com um dispositivo de segurança (atraso de 3 minutos) que protege o compressor de arranques e paragens demasiado frequentes. As luzes-piloto C1 ou C2 piscam.

5.1 Modo de desumidificação

1. Pressione o botão  (B2). A luz-piloto  (C1) acender-se-á no visor (fig. 7).
2. O visor exibe o nível de humidade relativa previamente definido. Quando o valor pisca, é possível modificar a definição pressionando repetidamente o botão . Estão disponíveis 7 diferentes definições de humidade relativa, desde 30% (ambiente seco) a 70% (ambiente húmido). Dependendo das condições ambientais, o valor mínimo que

- é possível definir pode não ser alcançado pelo aparelho. Nesses casos, aconselha-se aquecer o ambiente que se deseja desumidificar.
- Quando o valor de humidade relativa definido deixa de piscar, o visor mostra a percentagem de humidade relativa no compartimento. O aparelho pode demorar alguns segundos para exibir o valor da humidade no compartimento.
 - Quando o compartimento atingir o nível de humidade definido, o aparelho deixa de desumidificar e funciona a uma velocidade de ventilação muito baixa.

5.2 Modo de secagem

- Pressione o botão  (B3). A luz-piloto  (C2) acende-se e o visor mostra o símbolo "☼" (fig. 8).
- O aparelho funciona automaticamente na capacidade máxima de desumidificação.





Nota:

O modo de secagem é aconselhado para ambientes particularmente húmidos ou para secar roupas mais rapidamente.





6. FUNÇÃO TEMPORIZADOR

- O temporizador pode ser utilizado para retardar o arranque ou o desligar do aparelho. Isso evita desperdícios inúteis de energia elétrica, fazendo o aparelho funcionar apenas quando necessário.
- Quando a programação está ativa, a luz-piloto  está acesa.

Como programar o arranque retardado



- Com o aparelho no modo de espera, pressione o botão  (B4). A luz-piloto  (C6) está acesa e o visor mostra o número relativo às horas selecionadas a piscar (fig. 9);
- Defina o número de horas desejado pressionando repetidamente o botão  (B4). Podem ser selecionadas 1, 2, 4, 6, 8 ou 12 horas.
- Após alguns segundos, o aparelho voltará ao modo de espera e a luz-piloto  (C6) permanecerá acesa no visor.
- Decorrido o tempo programado, o aparelho acender-se-á nos modos previamente definidos.

Como programar o desligar retardado

- Com o aparelho aceso, pressione o botão  (B4): A luz-piloto  está acesa e o visor mostra o número relativo às horas selecionadas a piscar (fig. 9);
- Defina o número de horas desejado pressionando repetidamente o botão  (B4). Podem ser selecionadas 1, 2, 4, 6, 8 ou 12 horas.
- Após alguns segundos, o visor voltará ao modo de operação corrente e a luz-piloto  (C6) permanece acesa.

- Decorrido o tempo programado, o aparelho desligar-se-á automaticamente.

Nota:

- Quando o temporizador estiver programado, para ver o tempo restante para o arranque ou o desligar, pressione apenas uma vez a tecla .
- Para desabilitar a função temporizador, pressione duas vezes o botão , a luz-piloto  (C6) desliga-se no visor.

7. LIMPEZA E MANUTENÇÃO

- Desligue sempre o aparelho da tomada de alimentação da rede antes de proceder à limpeza.
- Por motivos de segurança, não lave o desumidificador utilizando um jato de água.

7.1 Limpeza da superfície externa do aparelho

- Limpe o aparelho com um pano húmido e depois seque com um pano seco.
- Não use petróleo, álcool ou solventes para limpar o aparelho.
- Nunca pulverize inseticidas ou similares. Isso pode causar a deformação das peças em plástico.

7.2 Limpeza do filtro de pó ou do filtro de ar de iões de prata (apenas em alguns modelos)

Se o filtro estiver sujo, a circulação de ar estará comprometida e a eficiência do desumidificador diminuirá. Portanto, é recomendável limpar o filtro em intervalos regulares. A frequência da limpeza depende do ambiente e do tempo de funcionamento do aparelho.

Se o aparelho for utilizado constantemente e sistematicamente, é recomendável limpar o filtro uma vez por semana.

- Para remover o filtro de ar, remova a grelha e extraia o filtro puxando-o para fora (veja a Fig. 10).
- Use um aspirador de pó para remover o pó acumulado pelo filtro. Se o filtro estiver muito sujo, enxague-o bem com água morna. A temperatura da água não deve ser superior a 40 °C. Após a lavagem do filtro, deixe-o secar completamente antes de o recolocar na sua sede.

Se existir, o filtro de ar de iões de prata, além de reter as partículas de pó, também possui uma ação antibacteriana eficaz. Além disso, reduz significativamente as substâncias irritantes como pólenes e esporos.

O filtro é tratado com pequenas partículas de prata (na escala de milionésimos de milímetro) que são capazes de bloquear a multiplicação e destruir as bactérias ou os esporos com os quais entram em contacto.

7.3 Filtro antialérgico (só em alguns modelos)

Alguns modelos estão equipados com um filtro antialérgico que pode reduzir significativamente a concentração de alérgenos transportados pelo ar de forma rápida e eficiente.

Para aplicar o filtro, remova-o da embalagem e insira-o na sua posição na grelha na parte traseira do aparelho, como mostra a Figura 11.

Aconselha-se a substituir o filtro a cada 2 anos.

7.4 Em caso de longos períodos sem utilização

- Depois de ter desligado o aparelho da tomada elétrica, esvazie o depósito.
- Limpe e recolque o filtro.
- Cubra o aparelho com um saco de plástico para protegê-lo do pó.



8. ESPECIFICAÇÕES TÉCNICAS

Tensão de alimentação	Veja a placa de características
Potência nominal de entrada	“
Potência máxima absorvida	“
Dispositivo de descongelamento	Sim
Higrómetro	Sim
Velocidade da ventoinha	2
Filtro	Sim
Capacidade do depósito	2,1 litros

Limites de operação:

temperatura	2 °C - 30 °C
humidade relativa	30 - 90%

9. ALARMES EXIBIDOS NO VISOR

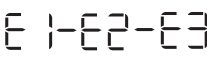
ALARME	CAUSA	SOLUÇÃO
	O depósito (A2) está em falta ou não está colocado corretamente	Recoloque corretamente o depósito (veja o número "4.1 Descarga no depósito")
	O depósito está cheio	Esvazie o depósito (veja a secção "4.1 Descarga no depósito")
	A temperatura ambiente está demasiado baixa (veja os limites de operação no cap. "8. Especificações Técnicas")	Se possível, aumente a temperatura ambiente
	Uma das sondas está com defeito	Entre em contacto com o Serviço de Assistência

10. SE ALGUMA COISA NÃO FUNCIONA

A seguir, é fornecida uma lista dos possíveis problemas de funcionamento.

Se o problema não puder ser resolvido com a aplicação da solução proposta, entre em contacto com o Centro de Assistência.

PROBLEMA	CAUSA	SOLUÇÃO
O aparelho funciona no modo de desumidificação, mas a humidade não diminui	O filtro está entupido	Limpe o filtro de pó (parág. "7.2 Limpeza do filtro de pó")
	A temperatura ou a humidade no ambiente estão demasiado baixas	Em condições particulares, o aparelho não desumidifica; verifique os limites de operação do aparelho (veja o capítulo "8. Especificações Técnicas"). Em alguns casos, recomenda-se aquecer o ambiente que se deseja desumidificar.
	O nível de humidade relativa é demasiado alto	Defina um valor de humidade mais baixo (veja o parág. "5.1 Modo de desumidificação").

Διαβάστε με προσοχή τις προειδοποιήσεις ασφαλείας πριν χρησιμοποιήσετε τη συσκευή.

1. ΠΕΡΙΓΡΑΦΗ

1.1 Περιγραφή της συσκευής (A)

- A1. Πίνακας ελέγχου
- A2. Δοχείο συλλογής συμπυκνωμάτων
- A3. Λαβή ανύψωσης
- A4. Σχάρα αναρρόφησης αέρα
- A5. Φίλτρο αέρα κατά της σκόνης ή φίλτρο αέρα με ιόντα αργύρου (μόνο σε ορισμένα μοντέλα)
- A6. Σχάρα εξόδου αέρα
- A7. Σωλήνας αποστράγγισης συμπυκνωμάτων (περίπου 1 m)
- A8. Αντιαλλεργικό φίλτρο (μόνο σε ορισμένα μοντέλα)
- A9. Ροδάκια (μόνο σε ορισμένα μοντέλα)

1.2 Περιγραφή του πίνακα ελέγχου (B)

- B1. Πλήκτρο ON/STAND-BY
- B2. Πλήκτρο αφύγρανσης
- B3. Πλήκτρο στεγνώματος
- B4. Πλήκτρο χρονοδιακόπτη

1.3 Περιγραφή της οθόνης (C)

- C1. Τρόπος λειτουργίας αφύγρανσης ενεργός
- C2. Τρόπος στεγνώματος ενεργός
- C3. Συναγερμός χαμηλής θερμοκρασίας
- C4. Ψηφία % Σχετικής Υγρασίας/ώρες χρονοδιακόπτη
- C5. Συναγερμός γεμάτου δοχείου
- C6. Λειτουργία χρονοδιακόπτη ενεργή

2. ΠΡΟΕΤΟΙΜΑΣΙΑ ΓΙΑ ΧΡΗΣΗ

Τοποθετήστε τη συσκευή στον χώρο όπου επιθυμείτε να γίνει η αφύγρανση.

Είναι απαραίτητο να αφήσετε κενό χώρο τουλάχιστον 50 εκ. μπροστά και πάνω από τον αφυγραντήρα, έτσι ώστε να μην εμποδίζεται η είσοδος και η έξοδος του αέρα. Για έναν επαρκή αερισμό συνιστάται να αφήνετε κενό χώρο τουλάχιστον 5-10 εκ. γύρω από τη συσκευή.

3. ΤΟΠΟΘΕΤΗΣΗ ΤΡΟΧΩΝ

Για να τοποθετήσετε τους τροχούς στη συσκευή, ενεργήστε ως εξής:

1. Βεβαιωθείτε ότι η συσκευή είναι αποσυνδεδεμένη και ότι το δοχείο είναι άδειο.
2. Τοποθετήστε τους τροχούς όπως φαίνεται στην εικόνα 1 και κυλίστε τους όπως υποδεικνύεται από το βέλος μέχρι να ασφαλιστούν στη θέση τους (εικόνα 2).

4. ΕΚΚΕΝΩΣΗ ΤΟΥ ΝΕΡΟΥ ΣΥΜΠΥΚΝΩΣΗΣ

Το συμπύκνωμα μπορεί να αδειάσει με 2 τρόπους:

4.1 Άδειασμα στο δοχείο

Η συμπύκνωση εκκενώνεται απευθείας στο δοχείο (A2). Όταν το δοχείο είναι γεμάτο, η συσκευή σταματά και ο πίνακας ελέγχου (B) δείχνει έναν κόκκινο συναγερμό δοχείου  (C5).

Για να αποκατασταθεί η λειτουργία της συσκευής, προχωρήστε ως ακολούθως:

1. Αφαιρέστε το δοχείο (εικ. 3) και αδειάστε το στο νεροχύτη ή σε μια λεκάνη.
2. Επανατοποθετήστε το δοχείο στη θέση του, επιβεβαιώνοντας ότι έχει τοποθετηθεί σωστά.

4.2 Συνεχόμενο εξωτερικό άδειασμα

Αν η συσκευή πρόκειται να χρησιμοποιηθεί για μεγάλα χρονικά διαστήματα αλλά δεν είναι δυνατό το τακτικό άδειασμα του δοχείου, συνιστάται η χρήση της λειτουργία συνεχούς αδειάσματος. Προχωρήστε ως ακολούθως:

1. Αφαιρέστε το πώμα συνεχούς αποστράγγισης από το στόμιο, περιστρέφοντάς το αριστερόστροφα και έπειτα αφαιρέστε το ελαστικό πώμα από το άνοιγμα (εικ. 4). (Προσοχή στις πιθανές διαρροές νερού!)
2. Τοποθετήστε το σωλήνα αποστράγγισης συμπυκνωμάτων (A7) στο άνοιγμα (εικ. 5).
3. Βεβαιωθείτε ότι ο εύκαμπος σωλήνας δεν είναι τοποθετημένος πιο ψηλά από το άνοιγμα (εικ. 6), διαφορετικά το νερό θα επιστρέψει στο δοχείο της συσκευής.
Βεβαιωθείτε ότι ο εύκαμπος σωλήνας δεν έχει διπλώσει πουθενά.

5. ΕΠΙΛΟΓΗ ΤΡΟΠΩΝ ΛΕΙΤΟΥΡΓΙΑΣ

Συνδέστε τη συσκευή στην πρίζα παροχής ηλεκτρικού ρεύματος.

Κατά την πρώτη χρήση, στην οθόνη θα εμφανιστεί **μια τελεία** και ταυτόχρονα θα ακουστεί ένα ηχητικό σήμα με το οποίο επισημαίνεται ότι η συσκευή βρίσκεται σε λειτουργία stand-by.



1. Για να ενεργοποιήσετε τη συσκευή, πιάστε το πλήκτρο  (B1) Η συσκευή θα αρχίσει να λειτουργεί στην προεπιλεγμένη λειτουργία.
2. Σε περίπτωση διακοπής ρεύματος, κατά την επαναφορά της τροφοδοσίας, η συσκευή θα λειτουργήσει στην κατάσταση λειτουργίας που έχει ήδη οριστεί.

Σημείωση:



- Αν εμφανιστεί το σύμβολο  (C5), θα πρέπει να αδειάσετε ή να τοποθετήσετε σωστά το δοχείο (A2). (Δείτε παράγραφο «4.1 Άδειασμα στο δοχείο»).
- Η συσκευή διαθέτει διάταξη ασφαλείας (καθυστέρηση 3 λεπτών) η οποία προστατεύει τον συμπιεστή από τις πολύ

συχνές εκκινήσεις και διακοπές λειτουργίας. Οι φωτεινές λυχνίες C1 ή C2 αναβοσβήνουν.

5.1 Τρόπος λειτουργίας αφύγρυνσης

1. Πιέστε το πλήκτρο  (B2). Η λυχνία  (C1) θα ανάψει στην οθόνη (εικ. 7).
2. Η οθόνη εμφανίζει το επίπεδο σχετικής υγρασίας που είχε οριστεί προηγουμένως. Όταν η τιμή αναβοσβήνει, μπορείτε να τροποποιήσετε τη ρύθμιση πατώντας επανειλημμένα το πλήκτρο . Υπάρχουν διαθέσιμες 7 διαφορετικές ρυθμίσεις σχετικής υγρασίας, από 30% (ξηρό περιβάλλον) ως 70% (υγρό περιβάλλον). Ανάλογα με τις συνθήκες του χώρου η ελάχιστη τιμή που μπορείτε να ρυθμίσετε ενδέχεται να μην επιτευχθεί από τη συσκευή. Σε αυτές τις περιπτώσεις συνιστάται να θερμάνετε το περιβάλλον το οποίο επιθυμείτε να αφυγρανέτε.
3. Όταν η ρυθμισμένη τιμή της σχετικής υγρασίας σταματήσει να αναβοσβήνει, η οθόνη δείχνει το ποσοστό της σχετικής υγρασίας στο δωμάτιο. Η συσκευή ενδέχεται να χρειαστεί μερικά δευτερόλεπτα έως ότου εμφανίσει την τιμή της υγρασίας στο δωμάτιο.
4. Όταν το δωμάτιο φθάσει στο καθορισμένο επίπεδο υγρασίας που έχει καθοριστεί, η συσκευή σταματά τη λειτουργία αφύγρυνσης και λειτουργεί σε πολύ χαμηλή ταχύτητα αερισμού.

5.2 Τρόπος λειτουργίας στεγνώματος

1. Πιέστε το πλήκτρο  (B3). Η λυχνία  (C2) ανάβει και η οθόνη εμφανίζει το σύμβολο «» (εικ. 8).
2. Η συσκευή λειτουργεί αυτόματα με μέγιστη ικανότητα αφύγρυνσης.



Σημείωση:

Η λειτουργία Στεγνώματος συνιστάται για χώρους με ιδιαίτερη υγρασία ή για γρηγορότερο στέγνωμα των πλυμένων ρούχων.

6. ΛΕΙΤΟΥΡΓΙΑ ΧΡΟΝΟΔΙΑΚΟΠΤΗ





- Ο χρονοδιακόπτης μπορεί να χρησιμοποιηθεί για την καθυστέρηση της ενεργοποίησης ή του σβήσιματος της συσκευής. Αυτό αποτρέπει την άσκοπη σπατάλη ηλεκτρικής ενέργειας κάνοντας της συσκευή να λειτουργήσει μόνο όταν είναι απαραίτητο.
- Όταν ο προγραμματισμός είναι ενεργός, η λυχνία  είναι αναμμένη.

Προγραμματισμός ενεργοποίησης με καθυστέρηση



1. Με τη συσκευή σε λειτουργία stand-by, πιέστε το πλήκτρο  (B4). Η λυχνία  (C6) ανάβει και η οθόνη εμφανίζει τον αριθμό που αντιστοιχεί στις επιλεγμένες ώρες και ο οποίος αναβοσβήνει (εικ. 9).
2. Ρυθμίστε τον επιθυμητό αριθμό των ωρών πιέζοντας επανειλημμένα το πλήκτρο  (B4). Μπορούν να επιλεγούν 1, 2, 4, 6, 8, 12 ώρες.

3. Μετά από μερικά δευτερόλεπτα, η συσκευή επιστρέφει σε λειτουργία stand-by και η λυχνία  (C6) παραμένει αναμμένη στην οθόνη.
4. Μόλις περάσει ο προγραμματισμένος χρόνος η συσκευή θα ανάψει στον τρόπο λειτουργίας που είχε οριστεί προηγουμένως.

Προγραμματισμός καθυστέρησης σβήσιματος

1. Με τη συσκευή ενεργοποιημένη, πιέστε το πλήκτρο  (B4): Η λυχνία  ανάβει και η οθόνη εμφανίζει τον αριθμό που αντιστοιχεί στις επιλεγμένες ώρες και ο οποίος αναβοσβήνει (εικ. 9).
2. Ρυθμίστε τον επιθυμητό αριθμό των ωρών πιέζοντας επανειλημμένα το πλήκτρο  (B4). Μπορούν να επιλεγούν 1, 2, 4, 6, 8, 12 ώρες.
3. Μετά από μερικά δευτερόλεπτα, η οθόνη επιστρέφει στην τρέχουσα λειτουργική κατάσταση και η λυχνία  (C6) παραμένει αναμμένη.
4. Μόλις περάσει ο προγραμματισμένος χρόνος, η συσκευή θα σβήσει αυτόματα.

Σημείωση:

- Αφού προγραμματιστεί ο χρονοδιακόπτης, για να δείτε το χρόνο που απομένει για την ενεργοποίηση ή το σβήσιμο, πιέστε μία μόνο φορά το πλήκτρο .
- Για να απενεργοποιήσετε τη λειτουργία του χρονοδιακόπτη, πιέστε δύο φορές το πλήκτρο , και η λυχνία  (C6) που υπάρχει στην οθόνη θα σβήσει.

7. ΚΑΘΑΡΙΣΜΟΣ ΚΑΙ ΣΥΝΤΗΡΗΣΗ

- Να αποσυνδέετε πάντα τη συσκευή από την παροχή ρεύματος προτού προχωρήσετε στον καθαρισμό της.
- Για λόγους ασφαλείας, μην πλένετε τον αφυγραντήρα με εκτοξευτήρα νερού.

7.1 Καθαρισμός της εξωτερικής επιφάνειας της συσκευής

- Καθαρίστε τη συσκευή με ένα βρεγμένο πανί και έπειτα στεγνώστε τη με ένα στεγνό πανί.
- Μη χρησιμοποιείτε πετρέλαιο, οινόπνευμα ή διαλύτες για τον καθαρισμό της συσκευής.
- Μην ψεκάζετε ποτέ εντομοκτόνα ή παρόμοια προϊόντα. Κάτι τέτοιο ενδέχεται να προκαλέσει παραμόρφωση σε κάποια πλαστικά στοιχεία.

7.2 Καθαρισμός του φίλτρου κατά της σκόνης ή του φίλτρου αέρα με ιόντα αργύρου (μόνο σε ορισμένα μοντέλα)

Αν το φίλτρο είναι βρώμικο, η κυκλοφορία του αέρα θα επηρεαστεί και η αποτελεσματικότητα του αφυγραντήρα θα είναι μειωμένη. Επομένως, συνιστάται ο καθαρισμός του φίλτρου ανά τακτά διαστήματα. Η συχνότητα καθαρισμού εξαρτάται από τον χώρο και από τον χρόνο λειτουργίας της συσκευής.

Αν η συσκευή χρησιμοποιείται διαρκώς και συστηματικά, συνιστάται ο καθαρισμός του φίλτρου μια φορά την εβδομάδα.

- Για να αφαιρέσετε το φίλτρο του αέρα, αφαιρέστε τη σχάρα και αποσυνδέστε το φίλτρο τραβώντας το (δείτε εικ. 10).
- Χρησιμοποιήστε ηλεκτρική σκούπα για να απομακρύνετε τη συσσωρευμένη σκόνη από το φίλτρο. Αν το φίλτρο είναι πολύ βρώμικο, ξεπλύνετε το καλά με χλιαρό νερό. Η θερμοκρασία του νερού δεν πρέπει να ξεπερνά τους 40°C. Αφού πλύνετε το φίλτρο, αφήστε το να στεγνώσει εντελώς προτού το επαντοποθετήσετε στη θέση του.

Εφόσον υπάρχει, το φίλτρο αέρα με ιόντα αργύρου, εκτός του ότι συγκρατεί τα σωματίδια σκόνης, διαθέτει και αποτελεσματική αντιβακτηριακή δράση. Επίσης, μειώνει σημαντικά τις ερεθιστικές ουσίες όπως είναι η γύρη και τα σπόρια.

Το φίλτρο φέρει επεξεργασία με μικρά σωματίδια αργύρου (σε κλίμακα εκατομμυριστών του χιλιοστού) τα οποία είναι ικανά να παρεμποδίσουν τον πολλαπλασιασμό και να καταστρέψουν τα βακτήρια ή τα σπόρια με τα οποία έρχονται σε επαφή.

7.3 Αντιαλλεργικό φίλτρο (μόνο σε ορισμένα μοντέλα)

Ορισμένα μοντέλα διαθέτουν αντιαλλεργικό φίλτρο το οποίο μπορεί να μειώσει σημαντικά τη συγκέντρωση των αλλεργιογόνων που μεταφέρονται μέσω του αέρα γρήγορα και αποτελεσματικά.

Για να τοποθετήσετε το φίλτρο, αφαιρέστε το από τη συσκευασία και βάλτε το στην υποδοχή μέσα στη σχάρα στο πίσω μέρος της συσκευής, όπως φαίνεται στην εικόνα 11.

Συνιστάται η αντικατάσταση του φίλτρου κάθε 2 χρόνια.

7.4 Σε περίπτωση παρατεταμένων περιόδων αχρησίας

- Αφού αποσυνδέσετε τη συσκευή από την πρίζα ρεύματος, αδειάστε το δοχείο.
- Καθαρίστε και επανατοποθετήστε το φίλτρο.
- Καλύψτε τη συσκευή με μια πλαστική σακούλα για να την προστατεύσετε από τη σκόνη.



8. ΤΕΧΝΙΚΕΣ ΠΡΟΔΙΑΓΡΑΦΕΣ

Τάση τροφοδοσίας	Δείτε πινακίδα χαρακτηριστικών
Ονομαστική ισχύς εισόδου	"
Μέγιστη απορροφούμενη ισχύς	"
Διάταξη απόψυξης	Ναι
Υγρόμετρο	Ναι
Ταχύτητα ανεμιστήρα	2
Φίλτρο	Ναι
Χωρητικότητα του δοχείου	2,1 λίτρα

Όρια λειτουργίας:

θερμοκρασία	2°C - 30°C
σχετική υγρασία	30 - 90%

9. ΣΥΝΑΓΕΡΜΟΙ ΠΟΥ ΕΜΦΑΝΙΖΟΝΤΑΙ ΣΤΗΝ ΟΘΟΝΗ

ΣΥΝΑΓΕΡΜΟΣ	ΑΙΤΙΑ	ΛΥΣΗ
	Το δοχείο (A2) απουσιάζει ή δεν έχει τοποθετηθεί σωστά	Τοποθετήστε σωστά το δοχείο (δείτε παράγραφο «4.1 Άδειασμα του δοχείου»)
	Το δοχείο είναι γεμάτο	Αδειάστε το δοχείο (δείτε παράγραφο «4.1 Άδειασμα του δοχείου»)
	Η θερμοκρασία περιβάλλοντος είναι πολύ χαμηλή (δείτε τα όρια λειτουργίας στο κεφ. «8. Τεχνικές προδιαγραφές»)	Αυξήστε, αν είναι δυνατόν, τη θερμοκρασία δωματίου
	Ένας από τους αισθητήρες είναι ελαττωματικός	Επικοινωνία με το Τμήμα Τεχνικής Υποστήριξης

10. ΑΝ ΚΑΤΙ ΔΕ ΛΕΙΤΟΥΡΓΕΙ

Ακολουθώς αναφέρεται η λίστα με τις πιθανές δυσλειτουργίες.

Αν το πρόβλημα δεν μπορεί να λυθεί εφαρμόζοντας την προτεινόμενη λύση, επικοινωνήστε με το Κέντρο Υποστήριξης.

ΠΡΟΒΛΗΜΑ	ΑΙΤΙΑ	ΛΥΣΗ
Η συσκευή βρίσκεται στη λειτουργία αφύγρανσης αλλά η υγρασία δεν μειώνεται	Το φίλτρο έχει μπουκώσει	Καθαρίστε το φίλτρο κατά της σκόνης (παρ. «7.2 Καθαρισμός του φίλτρου κατά της σκόνης»)
	Η θερμοκρασία ή η υγρασία στο περιβάλλον είναι πολύ χαμηλές	Σε ειδικές συνθήκες, η συσκευή δεν κάνει αφύγρανση: ελέγξτε τα όρια λειτουργίας της συσκευής (δείτε κεφάλαιο «8. Τεχνικές προδιαγραφές»). Σε ορισμένες περιπτώσεις συνιστάται να θερμάνετε το περιβάλλον που θέλετε να αφυγρανέτε.
	Το ρυθμισμένο επίπεδο της σχετικής υγρασίας είναι πολύ υψηλό	Ρυθμίστε χαμηλότερη τιμή υγρασίας (δείτε παρ. «5.1 Τρόπος αφύγρανσης»).

Les alle sikkerhetsadvarsler nøye før apparatet tas i bruk.

1. BESKRIVELSE

1.1 Beskrivelse av apparatet (A)

- A1. Kontrollpanel
- A2. Oppsamlingsstank for kondens
- A3. Løftehåndtak
- A4. Luftinntaksrist
- A5. Luftfilter av antistøvtype eller luftfilter med sølvioner (kun på utvalgte modeller)
- A6. Utgangsrist for luft
- A7. Rør for tømning av kondens (cirka 1 m)
- A8. Antiallergifilter (kun på utvalgte modeller)
- A9. Hjul (kun på utvalgte modeller)

1.2 Beskrivelse av kontrollpanel (B)

- B1. Tast ON/STAND-BY
- B2. Avfuktningstast
- B3. Tørketast
- B4. Timer-tast

1.3 Beskrivelse av display (C)

- C1. Avfuktingsmodus aktiv
- C2. Tørkemode aktiv
- C3. Alarm lav temperatur
- C4. Siffer i % for relativ fuktighet/timer Timer-enhet
- C5. Alarm full tank
- C6. Timer-funksjon aktiv

2. MÅ KONFIGURERES FØR BRUK

Plasser apparatet på stedet som skal avfuktes.

Det er av avgjørende viktighet at det etterlates et mellomrom på minst 50 cm over og foran avfukteren, slik at ikke kontakten eller luftutløpet tildekkes. For en effektivt fungerende ventilasjon, anbefales det å etterlate minst 5-10 cm avstand rundt apparatet.

3. SETTE PÅ HJULENE

For å sette på hjulene på apparatet gjør man som følger:

1. Se til at apparatet er frakoblet strøm og at tanken er tom.
2. Sett på hjulene som vist i figur 1 og la de gli i retningen angitt med pilen inntil de fester seg i korrekt stilling (figur 2).

4. TØMMING AV KONDENS VANN

Kondens kan tømmes på 2 måter:

4.1 Tømme i tank

Kondensen tømmes direkte i tanken (A2).

Når tanken er full vil apparatet slå seg av og kontrollpanelet (B) vise en rød tankalarm  (C5).

For å tilbake stille apparatfunksjonen gjør man som følger:

1. Ta ut tanken (fig. 3) og tøm den ut i utslagsvask eller lignende.

2. Sett tanken tilbake på plass, og se til at den er blitt posisjonert på korrekt måte.

4.2 Kontinuerlig ekstern tømning

Hvis apparatet brukes over lengre perioder uten mulighet for å tømme kondensstanken regelmessig, anbefales det å bruke funksjonen med kontinuerlig tømning. Gjør som følger:

1. Fjern tappepluggen fra utløpet ved å vri den mot klokkeretningen og deretter fjerne gummipluggen fra åpningen (fig. 4). (Vær oppmerksom på eventuell vannsprut!)
2. Sett røret for tømning av kondens (A7) inn i åpningen (fig. 5).
3. Se til at det fleksible røret ikke settes høyere enn denne åpningen (fig. 6); hvis ikke vil vann renne ut i tanken på apparatet.

Kontroller også at det ikke finnes bøyer i det fleksible røret.

5. MODUSVALG

Koble apparatet til strømforsyningen. Første gang apparatet slås på vil displayet vise **et punktum** samtidig som det vil aktiveres et akustisk signal for å vise at apparatet befinner seg i standby-modus.

1. For å få tilgang til apparatet må man trykke på tasten  (B1) Apparatet vil starte i forhåndsinnstilt modus.
2. Hvis det mangler strømforsyning vil apparatet gå over i den forrige innstilte modusen når strømmen settes på igjen.

NB!



- Hvis symbolet  (C5) vises i displayet, må tanken (A2) tømmes og settes korrekt tilbake på plass. (se paragraf "4.1 Tømme i tank").
- Apparatet er utstyrt med en sikkerhetsinnretning (3 minutter forsinkelse) som beskytter kompressoren slik at den ikke slås av og på for hyppig. Lampene C1 og C2 blinker.

5.1 Avfuktingsmodus

1. Trykk på knappen  (B2). Lampen  (C1) vil tennes i displayet (fig. 7).
2. Displayet viser allerede innstilte relative fuktighetsnivået. Når verdien blinker er det mulig å endre innstillingen ved å trykke flere ganger på knappen . Det finnes 7 forskjellige innstillinger for relativ luftfuktighet, fra 30% (tørr luft) til 70% (fuktig luft). Som følge av omgivelsesforholdene kan det hende at minsteverdien som det er mulig å stille inn ikke vil kunne nås av apparatet. I disse tilfellene anbefaler vi å varme opp rommet som skal avfuktes på forhånd.
3. Når den relative fuktighetsverdien som er blitt stillt inn slutter å blinke, vil displayet vise prosentvis relativ luftfuktighet i rommet. Apparatet vil muligens bruke noen sekunder før det vises luftfuktighetsverdiene i rommet.

4. Når rommet når den innstilte luftfuktighetsverdien vil apparatet avbryte avfuktingen, og driftes ved en betydelig lavere ventilasjonshastighet.

5.2 Tørkmodus

1. Trykk på knappen  (B3). Lampen  tennes og displayet viser symbolet "dH" (fig. 8).
2. Apparatet kjører automatisk ved maksimal avfuktingshastighet.





Merknad:

Tørkmodus er anbefalt for spesielt fuktige områder eller for raskere tørking av klær.





6. TIMER-FUNKSJON

- Timer-funksjonen kan brukes for å utsette apparatstart eller -stopp. Slik unngår man sløsing med energi, slik at apparatet kun står på når det faktisk er nødvendig.
- Når programmeringen er aktivert vil lampen  være tent.



Hvordan programmere forsinket apparatstart

1. Trykk på knappen  (B4) mens apparatet står i standby-modus. Lampen  lyser og displayet viser antall valgte timer som et blinkende tall (fig. 9).
2. Still inn ønsket antall timer ved å trykke flere ganger på knappen  (B4). Tilgjengelige valg er 1, 2, 4, 6, 8, 12 timer.
3. Etter noen sekunder vil apparatet gå tilbake i standby-modus og lampen  i displayet forblir tent.
4. Når den programmerte tiden løper ut vil apparatet slå seg på i den forrige anvendte modusen.

Hvordan programmere forsinket stopp.

1. Når apparatet står på trykker man på knappen  (B4): Lampen  lyser og displayet viser antall valgte timer som et blinkende tall (fig. 9).
2. Still inn ønsket antall timer ved å trykke flere ganger på knappen  (B4). Tilgjengelige valg er 1, 2, 4, 6, 8, 12 timer.
3. Etter noen sekunder vil displayet gå tilbake til aktuelt driftsmodus mens lampen  forblir tent.
4. Når den programmerte tiden løper ut vil apparatet slå seg av automatisk.

Merknad:

- Når timer-funksjonen er blitt programmert kan man vise tid som gjenstår før start eller stopp ved å trykke én gang på tasten .
- For å deaktivere timer-funksjonen trykker man to ganger på knappen . Lampen  i displayet vil slukkes.

7. RENGJØRING OG VEDLIKEHOLD

- Koble apparatet fra strømforsyningen før det iverksettes rengjøring.

- Av sikkerhetsårsaker må det ikke brukes vannstråler når avfukteren rengjøres.

7.1 Rengjøring av apparatets utvendige flater.

- Rengjør apparatet med en fuktig klut, og gå deretter over med en tørr klut for å tørke.
- Ikke bruk olje, sprit eller løsemidler for å rengjøre apparatet.
- Ikke spray på insektsmidler eller lignende. Dette kan forårsake deformasjoner i plastdelene.

7.2 Rengjøring av støvfilter eller sølvion-filter (kun på utvalgte modeller)

Hvis filteret er skittent vil dette ha negative effekter på luftsirkulasjonen, og ytelsen til avfukteren vil derfor reduseres. Det anbefales derfor å rengjøre filteret ved regelmessige intervaller. Rengjøringsfrekvensen avhenger av omgivelsene og apparatets driftstid.

Hvis apparatet brukes kontinuerlig og systematisk, anbefales det å rengjøre filteret en gang i uken.

- For å fjerne luftfilteret må man først ta av risten og deretter trekke ut filteret (se Fig. 10).
- Bruk en støvsuger for å fjerne støv som har hopet seg opp i filteret. Hvis filteret er veldig skittent må det rengjøres med lunkent vann. Vanntemperaturen må ikke være over 40°C. Når filteret er blitt rengjort må det tørke fullstendig før det settes tilbake på plass.

Hvis apparatet er utstyrt med sølvion-filter, vil det i tillegg til å ha en ypperlig funksjon som partikkelfilter, også ha en svært effektiv antibakteriell virkning. Irriterende elementer som pollen og sporer vil også reduseres betraktelig.

Filteret behandles med små sølvpartikler (i størrelsen milliondelers millimeter) som er i stand til å blokkere formeringen av bakterier og sporer som filteret kommer i kontakt med og eliminere disse.

7.3 Antiallergifilter (kun på utvalgte modeller)

Noen modeller er utstyrt med antiallergifilter som er i stand til å betraktelig redusere konsentrasjonen av luftbårne allergener på en rask og effektiv måte.

For å sette på filteret må det først tas ut av pakken og settes på plass i risten bak på apparatet, som vist i figur 11.

Det anbefales å skifte ut filteret hvert andre år.

7.4 Hvis apparatet ikke brukes på lang tid

- Etter å ha koblet apparatet fra strømforsyningen kan tanken tømmes.
- Rengjør filteret og sett det tilbake på plass.
- Dekk til apparatet med en plastpose for å beskytte det mot støv.

8. TEKNISKE EGENSKAPER

Forsyningsspenning	Se merkeskilt
Nominell spenning inn	"
Maksimalt spenningsforbruk	"

Avisningsenhet	Ja
Hygrometer	Ja
Viftehastighet	2
Filter	Ja
Tankens kapasitet	2,1 liter

Operative grenser:

temperatur	2°C - 30°C
relativ luftfuktighet	30 - 90%

9. ALARMER SOM VISES I DISPLAY

ALARM	ÅRSAK	LØSNING
	Tanken (A2) mangler eller er ikke satt inn på korrekt måte	Sett tanken i korrekt posisjon (se paragraf "4.1 Tømming i tank")
	Tanken er full	Tøm tanken (se paragraf "4.1 Tømming av tank")
	Omgivelsestemperaturen er svært lav (se operative grenser i kap. "8. Tekniske egenskaper").	Hvis mulig kan omgivelsestemperaturen økes
	En av sondene er defekte	Kontakt kundeservice

10. HVIS NOE IKKE FUNGERER

Herunder følger en liste med mulige feilfunksjoner.

Kontakt kundeservice hvis problemet ikke kan løses ved å følge den foreslåtte prosedyren.

PROBLEM	ÅRSAK	LØSNING
Apparatet driftes i avfuktingsmodus, men luftfuktigheten reduseres ikke	Filteret er mettet	Rengjør støvfilteret (par. "7.2 Rengjøring av støvfilter")
	Temperaturen eller luftfuktigheten er for lav	I visse tilstander vil ikke apparatet kunne avfukte. Kontroller operative grenser for apparatet (se kapittel "8. Tekniske egenskaper"). I noen tilfeller anbefaler vi å varme opp rommet som skal avfuktes på forhånd.
	Den innstilte relative fuktigheten er for høy	Still inn en lavere verdi for luftfuktigheten (se par. "5.1 Avfuktingsmodus").

Läs säkerhetsvarningarna noggrant för användning av apparaten.

1. BESKRIVNING

1.1 Beskrivning av apparaten (A)

- A1. Manöverpanel
- A2. Kondensuppsamlingstank
- A3. Lyfthandtag
- A4. Luftuppsugningsgaller
- A5. Dammtät luftfilter eller silverjon luftfilter (endast på vissa modeller)
- A6. Luftgaller
- A7. Kondensdräneringsslang (cirka 1 m)
- A8. Antiallergiskt filter (endast på vissa modeller)
- A9. Hjul (endast på vissa modeller)

1.2 Beskrivning av kontrollpanelen (B)

- B1. Knapp PÅ/STAND-BY
- B2. Avfuktningssknapp
- B3. Knapp torkning
- B4. Timer knapp

1.3 Beskrivning av displayen (C)

- C1. Avfuktningssläge aktiverat
- C2. Torkläge aktiverat
- C3. Larm låg temperatur
- C4. Numer i % Relativ Fuktighet/timme timer
- C5. Larm full tank
- C6. Timerfunktion aktiverad

2. KONFIGURERA FÖR ANVÄNDNING

Placera apparaten i miljö som ska avfuktas.

Det är av grundläggande betydelse att lämna ett fritt utrymme på minst 50 cm ovanför avfuktaren, för att inte täppa igen uttaget och luftgallret. För en effektiv ventilation rekommenderar vi att lämna ett utrymme på minst 5-10 cm omkring apparaten.

3. MONTERA HJULEN

För att montera hjulen på apparaten, gör så här:

1. Försäkra dig att apparaten är bortkopplad och att tanken är tom.
2. Montera hjulen som visas i figuren 1 och låt dem glida som anges av pilen tills den hakar fast i läge (figur 2).

4. TÖMNING AV KONDENS-VATTNET

Kondensen kan tömmas på 2 sätt:

4.1 Tömning i tanken

Kondensen töms direkt i tanken (A2).

När tanken är full, stannar apparaten och kontrollpanelen (B) visar ett rött tanklarm  (C5).

För att återställa apparatens funktion, gör så här:

1. Ta av tanken (fig. 3) och töm den i en tvätthö eller ett kar.

2. Ersätt tanken i dess utrymme och försäkra dig att den är korrekt placerad.

4.2 Kontinuerlig extern tömning

Om maskinen ska användas under långvarig perioder, men det inte är möjligt att tömma tanken regelbundet, rekommenderar vi att använda funktionen för kontinuerlig tömning. Gör så här:

1. Avlägsna pluggen för kontinuerlig tömning från munstycket, genom att vrida det moturs, tag sedan bort gummilocket (fig. 4). (Var uppmärksam på möjligt spill av vatten!)
2. Sätt fast kondensstömningsslangen (A7) på öppningen (fig. 5).
3. Försäkra dig att slangen inte är placerad högre än öppningen (fig. 6), annars kommer vattnet att rinna ner i apparatens tank.
Försäkra dig dessutom att slangen inte har veck.

5. VAL AV LÄGE



Anslut apparaten till nät uttaget. Vid den första användningen visar displayen **en punkt** och samtidig avges en ljudsignal för att ange att apparaten är i standby.

1. För att slå på apparaten, tryck in knappen  (B1). Apparaten kommer att fungera i det förutbestämde läget.
2. I händelse av strömavbrott, kommer apparaten, vid återställningen av matningen, att fungera i driftsläget som ställts in tidigare.

Allmänna anmärkningar:



- Om symbolen  visas (C5), tanken (A2) måste tömmas eller placeras korrekt. (se avsnitt "4.1 Tömning i tanken").
- Apparaten är utrustad med en säkerhetsanordning (3 minuters fördröjning) som skyddar kompressorn från alltför tät start och stopp. Indikatorlamporna C1 eller C2 blinkar.

5.1 Avfuktningssläge

1. Tryck in knappen  (B2). Indikatorlampan  (C1) tänds på displayen (fig. 7).
2. Displayen visar den relativa fuktigheten som ställts in tidigare. När värdet blinkar, är det möjligt att ändra inställningen genom att upprepade gånger trycka in knappen . 7 olika inställningar av den relativa fuktigheten är tillgängliga, från 30% (torr miljö) till 70% (fuktig miljö). Beroende på miljöförhållandena kan det hända att minimumvärdet som kan ställas in, inte uppnås av apparaten. I dessa fall rekommenderar vi att värma upp miljön som du önskar avfuka.
3. När värdet för den relativa luftfuktigheten som ställts in upphör att blinka, visar displayen procenten av den relativa fuktigheten i rummet. Det kan hända att apparaten kräver några sekunder för att visa värdet av fuktighet i rummet.

4. När rummet uppnår den inställda fuktighetsnivån, upphör apparaten att avfukta och fungerar med en mycket låg fläkthastighet.

5.2 Torkläge

1. Tryck in knappen  (B3). Indikatorlampan  (C2) tänds och displayen visar symbolen "☼" (fig. 8).
2. Apparaten fungerar automatiskt vid maximal avfuktningskapacitet.





Obs.:

Torkläge rekommenderas i särskilt fuktiga miljöer eller för att torka tvätt snabbare.





6. TIMER FUNKTION

- Timern kan användas för att fördröja starten av apparaten eller dess avstängning. Detta undviker onödigt slöseri med energi, genom att låta apparaten fungera endast när det är nödvändigt.
- När programmeringen är aktiverad, är indikatorlampan  tänd.



Hur man programmerar fördröjd påslagning

1. Med apparaten i stand-by, tryck in knappen  (B4). Indikatorlampan  (C6) är tänd och displayen visar numret för valda timmar blinkande (fig. 9);
2. Ställ in antal valda timmar, genom att upprepade gånger trycka in knappen  (B4). 1, 2, 4, 6, 8, 12 timmar kan väljas.
3. Efter några sekunder går apparaten tillbaka till standby och indikatorlampan  (C6) förblir tänd på displayen.
4. När den programmerade tiden har förflutit, slås den på i de tidigare inställda lägena.

Hur man programmerar fördröjd avstängning

1. Med påslagen apparat, tryck in knappen  (B4): Indikatorlampan  är tänd och displayen visar numret för valda timmar blinkande (fig. 9);
2. Ställ in antal valda timmar, genom att upprepade gånger trycka in knappen  (B4). 1, 2, 4, 6, 8, 12 timmar kan väljas.
3. Efter några sekunder, går displayen tillbaka till driftsläge och indikatorlampan  (C6) förblir tänd.
4. När den programmerade tiden har förflutit, slås apparaten av automatiskt.

Obs.:

- När timern sedan har programmerats, för att se den kvarstående tiden till start eller avstängning, tryck in knappen  en gång.
- För att inaktivera timer-funktionen, tryck in knappen  två gånger, indikatorlampan  (C6) på displayen slås av.

7. RENGÖRING OCH UNDERHÅLL

- Koppla alltid bort apparaten från huvudnätet innan du utför rengöringen.
- Av säkerhetsskäl, tvätta aldrig avfuktaren med användning av en vattenstråle.

7.1 Rengöring av apparatens utvändiga yta

- Rengör apparaten med en fuktig trasa och torka sedan med en torr duk.
- Använd inte eldningsolja, alkohol eller läsningsmedel för rengöringen av apparaten.
- Spruta aldrig insektsmedel eller liknande. Detta kan medföra deformationer av delarna i plast.

7.2 Rengöring av dammfiltret eller silverjon luftfiltret (endast på vissa modeller)

Om filtret är smutsigt kommer luftcirkulationen att äventyras och avfuktarens effektivitet kommer att minska. Vi rekommenderar därför att rengöra filtret med regelbundna intervaller. Frekvensen av rengöringen beror på miljön och apparatens funktionstid.

Om apparaten används ständigt och systematiskt, rekommenderar vi att rengöra filtret en gång i veckan.

- För att avlägsna luftfiltret, avlägsna gallret och dra ut filtret genom att dra i det (se Fig. 10).
 - Använd en dammsugare för att avlägsna dammet som ansamlats i filtret. Om filtret är mycket smutsigt, skölj det ordentligt med ljummet vatten. Vattentemperaturen får inte överskrida 40°C. När filtret är tvättat, låt det torka helt innan du sätter tillbaka det i dess utrymme.
- Om närvarande har silverjon luftfiltret, utöver att fånga upp dammpartiklar, även en effektiv bakteriedödande verkan. Det minskar dessutom märkbart irriterande substanser som pollen och sporer.
- Filtret är behandlat med små silverpartiklar (i miljondels millimeter), som är i stand att blockera dupliceringen och förstöra bakterierna eller sporererna de kommer i kontakt med.

7.3 Antikallergiskt filter (endast på vissa modeller)

Vissa modeller är utrustade med ett anti-allergenfilter som snabbt och effektivt kan minska koncentrationen av luftburna allergener.

För att applicera filtret, ta bort det från förpackningen och sätt in det i sitt läge i rutnätet på baksidan av apparaten, som visas i figur 11.

Vi rekommenderar att byta ut filtret vartannat år.

7.4 I händelse av långa perioder av stillestånd

- Töm tanken efter att ha kopplat bort apparaten från uttaget.
- Rengör och sätt tillbaka filtret.
- Täck över apparaten med en plastpåse för att skydda den från damm.



8. TEKNISKA SPECIFIKATIONER

Matningsspänning	Se skylten för tekniska egenskaper
Nominell ingångsspänning	"
Max absorberad effekt	"
Avfrostningsanordning	Ja
Hygrometer	Ja
Fläkthastighet	2
Filter	Ja
Tankens kapacitet	2,1 liter

Driftsbegränsningar:

temperatur	2°C - 30°C
relativ fuktighet	30 - 90%

9. LARM VISADE PÅ DISPLAYEN

LARM	ORSAK	LÖSNING
	Tanken (A2) saknas eller är inte korrekt placerad	Sätt tillbaka tanken på rätt sätt (se avsnitt "4.1 Tömning i tanken")
	Tanken är full	Töm tanken (se avsnitt "4.1 Tömning i tanken")
	Miljötemperaturen är för låg (se driftsbegränsningar i kap. "8. Tekniska Specifikationer")	Öka, om möjligt, miljötemperaturen
	En av sönerna är defekt	Kontakta Teknisk Assistent

10. OM NÅGOT INTE FUNGERAR

Nedan följer e lista över möjliga felfunktioner.

Om felet inte kan avhjälpas genom att vidta den föreslagna åtgärden, kontakta Teknisk Assistans.

FEL	ORSAK	ÅTGÄRD
Apparaten fungerar i avfuktningläge, men fuktigheten minskar inte	Filtret är igensatt	Rengör dammfiltret (avs. "7.2 Rengöring av dammfiltret")
	Temperaturen eller fuktigheten i miljön är för låg	I särskilda förhållanden, avfuktar inte apparaten: kontrollera apparatens driftsbegränsningar (se kapitel "8. Tekniska Specifikationer"). I vissa fall rekommenderas det att värma upp miljön som du önskar avfukta.
	Nivån av relativ fuktighet är inställd för högt	Ställ in ett lägre värde för fuktigheten (se avs. "5.1 Avfuktningläge").

Læs sikkerhedsanvisningerne omhyggeligt inden apparatet anvendes.

1. BESKRIVELSE

1.1 Beskrivelse af apparatet (A)

- A1. Betjeningspanel
- A2. Opsamlingstank til kondens
- A3. Håndtag til løft
- A4. Luftindsugningsrist
- A5. Støvfiler eller sølvion-luftfilter (kun på nogle modeller)
- A6. Gitter luftudtag
- A7. Kondensudledningsslange (ca. 1 meter)
- A8. Allergifilter (kun på nogle modeller)
- A9. Hjul (kun på nogle modeller)

1.2 Beskrivelse af betjeningspanelet (B)

- B1. Knap ON/STAND-BY
- B2. Knap affugtning
- B3. Knap tørring
- B4. Knap timer

1.3 Beskrivelse af display (C)

- C1. Affugtningstilstand aktiv
- C2. Tørretilstand aktiv
- C3. Alarm for lav temperatur
- C4. Tal til timerens %-del relativ fugtighed/timer
- C5. Alarm fuld tank
- C6. Timerfunktion aktiv

2. KONFIGURATION TIL BRUG

Placér apparatet i miljøet, der skal affugtes.

Det er vigtigt at efterlade frit plads på mindst 50 cm foran og over affugteren, for ikke at hindre luftindtag og -udledning. For effektiv ventilation anbefales det at efterlade et mellemrum på mindst 5-10 cm omkring apparatet.

3. PÅSÆTNING AF HJUL

Gør som følger for at sætte hjulene på apparatet:

1. Sørg for at apparatet er koblet fra strømforsyningen, og at tanken er tom.
2. Sæt hjulene på som vist i figur 1 og drej dem i pilens retning indtil de låses på plads (figur 2).

4. UDLEDNING AF KONDENS VAND

Kondensvandet kan udledes på 2 måder:

4.1 Udledning til tanken

Kondensvandet udledes direkte til tanken (A2).

Apparatet standser og betjeningspanelet (B) viser en rød alarm for tank  (C5), når tanken er fuld.

For at genstarte apparatet fortsæt som beskrevet i det følgende:

1. Fjern tanken (fig. 3) og tøm den i en vask eller et kar.

2. Sæt tanken på plads og sørg for at den sidder rigtigt.

4.2 Kontinuerlig ekstern udledning

Hvis apparatet skal anvendes over en længere periode, men det ikke er muligt at tømme tanken regelmæssigt, anbefales det at anvende kontinuerlig udledning. Fortsæt som beskrevet i det følgende:

1. Fjern udledningsproppen fra studsene ved at dreje den mod urets retning, fjern derefter gummiproppen fra åbningen (fig. 4). (Vær opmærksom på at der kan løbe vand ud!)
2. Monter slangen til udledning af kondens (A7) på åbningen (fig. 5).
3. Sørg for at slangen ikke er placeret højere end åbningen (fig. 6), i så fald vil vandet løbe tilbage i opsamlingstanken. Sørg også for, at der ikke er knæk på slangen.

5. VALG AF TILSTANDE



Tilslut apparatet til stikkontakten. Første gang du bruger apparatet, viser displayet **et punkt** og samtidig udsendes et lydsignal, som angiver at apparatet er i standby-tilstand.

1. For at tænde for apparatet trykkes der på knappen  (B1) Apparatet kører i den forudindstillede tilstand.
2. I tilfælde af strømsvigt vil apparatet, når strømmen kommer tilbage, køre i den tidligere indstillede driftstilstand.

Bemærk:

- Hvis symbolet  (C5) vises, skal tanken (A2) tømmes eller placeres korrekt. (se afsnit "4.1 Udledning til tanken").
- Apparatet er udstyret med en sikkerhedsanordning (3 minutters fiørsinkelse), som beskytter kompressoren mod for hyppige starter og stop. Kontrollamperne C1 eller C2 blinker.

5.1 Affugtningstilstand

1. Tryk på knappen  (B2). Kontrollampen  (C1) tænder på displayet (fig. 7).
2. Displayet viser det tidligere indstillede relative niveau for luftfugtigheden. Når værdien blinker, kan man ændre indstillingen ved at trykke gentagne gange på knappen . Der findes 7 forskellige tilgængelige indstillinger af den relative luftfugtighed, fra 30% (tørt miljø) til 70% (fugtigt miljø). Afhængigt af de omgivende forhold nås den indstillede minimumsværdi muligvis ikke af apparatet. I sådanne tilfælde er det tilrådeligt at opvarme det rum, man ønsker at affugte.
3. Når den indstillede relative fugtighedsværdi holder op med at blinke, viser displayet procentdelen af relativ fugtighed i rummet. Det kan tage nogle sekunder, før apparatet viser værdien for luftfugtigheden i rummet.
4. Når luftfugtigheden i rummet når det fastsatte niveau, standser apparatet affugtningen og kører herefter med en meget lav ventilationshastighed.

5.2 Tørretilstand

1. Tryk på knappen  (B3). Kontrollampen  (C2) tænder, og displayet viser symbolet "☼" (fig. 8).
2. Apparatet arbejder automatisk ved maksimal affugtningskapacitet.





Bemærk:

Tørningstilstanden anbefales til særligt fugtige omgivelser eller til hurtigere tørring af vasketøj.





6. TIMERFUNKTION

- Timeren kan anvendes til forsinket start eller slukning af apparatet. Hermed undgår man unødvendig spild af elektricitet ved kun at anvende apparatet, når det er nødvendigt.
- Kontrollampen  er tændt når programmering er aktiv.



Sådan programmeres forsinket start

1. Tryk på knappen  (B4) med apparatet i standby-tilstand. Kontrollampen  (C6) er tændt, og displayet viser blinkende nummeret, der svarer til de valgte timer (fig. 9)
2. Indstil det ønskede antal timer ved at trykke gentagne gange på knappen  (B4). Der kan vælges mellem 1, 2, 4, 6, 8 og 12 timer.
3. Efter nogle sekunder vender apparatet tilbage til standby-tilstand, og kontrollampen  (C6) forbliver tændt på displayet.
4. Når den programmerede tid er gået, tænder apparatet i den tidligere indstillede tilstand.

Sådan programmeres slukning

1. Tryk på knappen  (B4) med tændt apparat: Kontrollampen  er tændt, og displayet viser blinkende nummeret, der svarer til de valgte timer (fig. 9)
2. Indstil det ønskede antal timer ved at trykke gentagne gange på knappen  (B4). Der kan vælges mellem 1, 2, 4, 6, 8 og 12 timer.
3. Efter nogle sekunder vender displayet tilbage til den aktuelle driftstilstand, og kontrollampen  (C6) forbliver tændt.
4. Når den programmerede tid er gået, slukker apparatet automatisk.

Bemærk:

- Når timeren er blevet programmeret, trykkes der én gang på knappen  for at se den tid der mangler inden apparatet starter eller slukker.
- Tryk to gange på knappen  for at deaktivere timerfunktionen, kontrollampen  (C6) på displayet slukker.

7. RENGØRING OG VEDLIGEHOLDELSE

- Tag altid ledningen ud af stikket før rengøring.
- Af sikkerhedsmæssige årsager må affugteren ikke vaskes med vandstråle.

7.1 Rengøring af ydersiden af apparatet

- Rengør apparatet med en fugtig klud, tør derefter med en tør klud.
- Brug ikke olie, alkohol eller opløsningsmidler til rengøring af apparatet.
- Sprøjt aldrig insekticider eller lignende. Dette kan forårsage deformation af plastikdelene.

7.2 Rengøring af støvfilter eller sølvion-luftfilter (kun på nogle modeller)

Hvis filteret er snavset, kompromitteres luftcirkulationen, og affugterens effektivitet reduceres. Derfor anbefales det at rengøre filteret med jævne mellemrum. Hyppigheden for rengøring afhænger af miljøet og apparatets funktionstid.

Hvis apparatet bruges konstant og systematisk, anbefales det at rengøre filteret en gang om ugen.

- For at fjerne filteret skal man tage risten af og trække filteret ud (se Fig. 10).
- Brug en støvsuger til at fjerne akkumuleret støv fra filteret. Hvis filteret er meget snavset, skal man skylle det grundigt med lunkent vand. Vandets temperatur må ikke være over 40°C. Når filteret er vasket, skal man lade det tørre fuldstændigt, inden det sættes på plads igen. Hvis der er et sølvion-luftfilter har det, ud over at tilbageholde støvpartikler, også en effektiv antibakteriel virkning. Derudover reducerer det meget irriterende stoffer, såsom pollen og sporer. Filteret er behandlet med små sølvpartikler (i skalaen millio-ntedele millimeter), som er i stand til at blokere for-mering og ødelægge bakterier eller sporer, som de kommer i kontakt med.

7.3 Allergifilter (kun på nogle modeller)

Nogle modeller er udstyret med et allergifilter, som hurtigt og effektivt kan reducere koncentrationen af luftbårne allergener. For at sætte filteret på skal man fjerne det fra emballagen og sætte det på dets plads i risten på bagsiden af apparatet, som vist i figur 11.

Det anbefales at udskifte filteret hvert 2. år.

7.4 I tilfælde hvor apparatet ikke anvendes over en lang periode

- Tøm tanken efter at have taget stikket ud af stikkontakten.
- Rengør og sæt filteret på plads igen.
- Dæk apparatet med en plastikpose for at beskytte det mod støv.

8. TEKNISKE SPECIFIKATIONER



Forsyningsspænding	Se mærkepladen
Nominel indgangseffekt	"
Maksimal absorberet effekt	"
Afrimningsanordning	Ja
Hygrometer	Ja

Ventilatorhastighed	2
Filter	Ja
Tankens kapacitet	2,1 liter

Begrænsninger for brugen:

Temperatur	2°C - 30°C
Relativ luftfugtighed	30 - 90%

9. ALARMER DER VISES PÅ DISPLAYET

ALARM	ÅRSAG	LØSNING
	Tanken (A2) mangler eller er ikke placeret korrekt	Placer tanken korrekt (se afsnit "4.1 Udledning til tanken")
	Tanken er fuld	Tøm tanken (se afsnit "4.1 Udledning til tanken")
	Omgivelsestemperaturen er for lav (se begrænsninger for brugen i kapitel "8. Tekniske specifikationer")	Forøg omgivelsestemperaturen, hvis det er muligt
E 1-E2-E3	En af følerne er defekt	Tag kontakt til teknisk servicecenter

10. HVIS NOGET IKKE VIRKER

I det følgende en liste over mulige funktionsfejl.

Hvis problemet ikke forsvinder ved hjælp af den foreslåede løsning, skal der tages kontakt til Servicecenteret.

PROBLEM	ÅRSAG	AFHJÆLPNING
Apparatet kører i affugtningsstilstand, men fugtigheden falder ikke	Filteret er tilstoppet	Rengør støvfilteret (afsn. "7.2 Rengøring af støvfilter")
	Temperaturen eller fugtigheden i rummet er for lav	Under særlige forhold affugter apparatet ikke: Kontroller begrænsningerne for brugen af apparatet (se kapitel "8. Tekniske specifikationer"). I nogle tilfælde anbefales det at opvarme det rum, man ønsker at affugte.
	Det indstillede niveau for den relative luftfugtighed er for højt	Indstil en lavere værdi for luftfugtigheden (se afsn. "5.1 Affugtningsstilstand").

Lue turvallisuusvaroitukset huolellisesti ennen laitteen käyttöä.

1. KUVAUUS

1.1 Laitteen kuvaus (A)

- A1. Ohjauspaneeli
- A2. Kondenssiveden keräyssäiliö
- A3. Nostokahva
- A4. Ilmanottoritiä
- A5. Pölynestoilmansuodatin tai hopeaioni-ilmansuodatin (vain joissakin malleissa)
- A6. Ilmanpoistoritiä
- A7. Kondenssiveden poistoputki (noin 1 m)
- A8. Allergiasuodatin (vain joissakin malleissa)
- A9. Pyörät (vain joissakin malleissa)

1.2 Ohjauspaneelin kuvaus (B)

- B1. ON/STAND-BY -näppäin
- B2. Kosteudenpoistonäppäin
- B3. Kuivausnäppäin
- B4. Ajastinnäppäin

1.3 Näytön kuvaus (C)

- C1. Kosteudenpoistotila päällä
- C2. Kuivaustila päällä
- C3. Alhaisen lämpötilan hälytys
- C4. Suhteellinen kosteusprosentti/ajastimen aika
- C5. Täyden säiliön hälytys
- C6. Ajastintoiminto päällä

2. TEE KÄYTTÖASETUKSET

Aseta laite ympäristöön, jonka kosteus halutaan poistaa.

Jätä ilmankuivaimen eteen ja yläpuolelle vähintään 50 cm vapaata tilaa, jotta ilmanotto- ja ulostuloaukot jäävät vapaiksi. Tehokasta ilmavirtausta varten laitteen ympärille tulisi jättää vähintään 5–10 cm vapaata tilaa.

3. LAITA PYÖRÄT

Laita pyörät seuraavasti:

1. Varmista, että laite on kytkettyä irti virrasta ja että säiliö on tyhjä.
2. Laita pyörät noudattamalla ohjeita kuvasta 1 ja liu'uta niitä nuolen suuntaan, kunnes ne asettuvat paikoilleen (kuva 2).

4. KONDENSSEVEDEN TYHJENNYS

Kondenssivesi voidaan tyhjentää 2 eri tavalla:

4.1 Tyhjennys säiliöön

Kondenssivesi tyhjenetään suoraan säiliöön (A2). Kun säiliö on täysi, laite pysähtyy ja ohjauspaneelissa (B) näkyy punainen säiliön hälytys  (C5). Toimi seuraavasti laitteen toiminnan palauttamiseksi:

1. Irrota säiliö (kuva 3) ja tyhjennä sisältö altaaseen tai ammeeseen.
2. Laita säiliö paikoilleen ja varmista, että se on asettettu oikeaoppisesti.

4.2 Jatkuva tyhjennys ulos

Jos laitetta ei käytetä pitkään aikaan, mutta säiliötä ei voida tyhjentää säännöllisesti, jatkuvan tyhjennyksen toimintoa on käytettävä. Toimi seuraavasti:

1. Irrota jatkuvan tyhjennyksen korkki nokasta kääntämällä sitä vastapäivään ja irrota sitten kuminen korkki aukosta (kuva 4). (Ole tarkkana, sillä vettä saattaa vuotaa!)
2. Laita kondenssiveden tyhjennysputki (A7) aukkoon (kuva 5).
3. Varmista, että letku ei ole aukon yläpuolella (kuva 6). Muuten vesi vuotaa laitteen säiliöön. Varmista lisäksi, että letku ei ole taittunut.

5. TILAN VALINTA



Liitä laite pistorasiaan. Ensimmäisellä käyttökerralla näyttöön ilmestyy **piste** ja samalla kuuluu äänimerkki, mikä osoittaa, että laite on lepotilassa.

1. Laite käynnistetään painamalla näppäintä (B1).  Laite alkaa toimia ennalta asetetussa tilassa.
2. Jos virtaa ei ole, virransyötön palautuessa laite jatkaa toimintaansa aiemmin asetetussa toimintatilassa.

Tärkeää:



- Jos näkyviin tulee symboli  (C5), säiliö (A2) tulee tyhjentää tai asettaa oikeaoppisesti. (katso kappale "4.1 Tyhjennys säiliöön").
- Laite on varustettu turvalaitella (3 minuutin viive), joka suojaaa kompressoria liian usein tapahtuvilta käynnistyksiltä ja pysäytyksiltä. Merkkivalot C1 tai C2 vilkkuvat.

5.1 Kosteudenpoistotila

1. Paina painiketta  (B2). Merkkivalo  (C1) syttyy näytössä (kuva 7).
2. Näyttö näyttää aiemmin asetetun suhteellisen kosteuden tason. Kun valo vilkkuu, asetusta voidaan muuttaa painamalla toistuvasti painiketta . Käytettävissä on 7 erilaista suhteellisen kosteuden asetusta välillä 30 % (kuiva ympäristö) ja 70 % (kosteaa ympäristö). Ympäristöolosuhteiden vuoksi laite ei välttämättä kykene saavuttamaan asetettavaa vähimmäisarvoa. Näissä tapauksissa suosituksena on lämmitellä ympäristö, josta halutaan poistaa kosteus.
3. Kun asetettu suhteellisen kosteuden arvo ei enää vilku, näytössä näkyy huoneen suhteellisen kosteuden prosenttimäärä. Saattaa kestää joitakin sekunteja ennen kuin laite näyttää huoneen kosteusarvon.

4. Kun huone saavuttaa asetetun kosteustason, laite ei enää poista kosteutta ja toimii hyvin alhaisella tuuletusnopeudella.

5.2 Kuivaustila

1. Paina painiketta  (B3). Merkkivalo  (C2) syttyy, ja näytössä näkyy symboli "  " (kuva 8).
2. Laite toimii automaattisesti kosteudenpoiston maksimiteholla.





Huomaa:

Kuivaustilaa suositellaan käytettäväksi erityisen kosteissa tiloissa tai jotta pyykit kuivuisivat nopeammin.





6. AJASTINTOIMINTO

- Ajastinta voidaan käyttää laitteen käynnistymisen viivästyttämiseksi tai laitteen sammuttamiseksi. Sähköä säästyy, kun laitetta käytetään vain tarvittaessa.
- Kun ohjelmointi on päällä, merkkivalo  palaa.



Viivästetty käynnistys ohjelmoidaan seuraavasti

1. Kun laite on lepotilassa, paina painiketta  (B4). Merkkivalo  (C6) syttyy, ja näytössä näkyy valittuja tunteja vastaava lukema, joka vilkkuu (kuva 9);
2. Aseta haluamasi tuntilukema painamalla toistuvasti painiketta  (B4). Valittavissa on 1, 2, 4, 6, 8 tai 12 tuntia.
3. Joidenkin sekuntien kuluttua laite palaa lepotilaan ja merkkivalo  (C6) palaa näytössä.
4. Kun ohjelmoitu aika on kulunut, laite käynnistyy aiemmin asetettujen tilojen mukaisesti.

Viivästetty sammutus ohjelmoidaan seuraavasti

1. Kun laite on päällä, paina painiketta  (B4): Merkkivalo  palaa, ja näytössä vilkkuu valittujen tuntien lukema (kuva 9);
2. Aseta haluamasi tuntilukema painamalla toistuvasti painiketta  (B4). Valittavissa on 1, 2, 4, 6, 8 tai 12 tuntia.
3. Joidenkin sekuntien kuluttua näyttö palaa jatkuvaan toimintatilaan ja merkkivalo  (C6) palaa.
4. Kun ohjelmoitu aika on kulunut, laite sammuu automaattisesti.

Huomaa:

- Kun ajastin on ohjelmoitu, voit tarkastella aikaa, joka on jäljellä käynnistykseen tai sammutukseen, painamalla kerran näppäintä .
- Voit ottaa ajastintoiminnon pois päältä painamalla kaksi kertaa painiketta , jolloin näytön merkkivalo  (C6) sammuu.

7. PUHDISTUS JA HUOLTO

- Kytke laite aina irti verkkovirrasta ennen puhdistusta.
- Turvallisuussyistä älä pese ilmankuivainta vesisuihkulla.

7.1 Laitteen ulkopinnan puhdistus

- Puhdista laite kostealla liinalla ja kuivaa se sitten kuivalla liinalla.
- Älä puhdista laitetta bensiinillä, alkoholilla tai liuotintaineilla.
- Älä ruiskuta hyönteisantorjunta-aineita tai muita vastaavia tuotteita. Muuten muoviosat voivat vääntyä.

7.2 Pölysuodattimen tai hopeaioni-ilmansuodattimen puhdistus (vain joissakin malleissa)

Jos suodatin on likainen, ilmankierto vaarantuu ja ilmankuivaimen tehokkuus kärsii. Siksi suodatin tulee puhdistaa säännöllisesti. Puhdistustiheys riippuu käyttöympäristöstä ja laitteen käyttöajasta.

Jos laitetta käytetään jatkuvasti ja järjestelmällisesti, suosituk-
sena on puhdistaa suodatin kerran viikossa.

- Ilmansuodattimen poistamiseksi irrota säleikkö ja irrota suodatin vetämällä (katso kuva 10).
- Puhdista suodattimen kerääntynyt pöly pölynimurilla. Jos suodatin on hyvin likainen, huuhtelee se huolellisesti haalealla vedellä. Veden lämpötila ei saa olla yli 40°C. Kun suodatin on pesty, anna sen kuivua kokonaan ennen kuin asetat sen paikoilleen.
Jos asennettuna on hopeaioni-ilmansuodatin, se nappaa pölyhiukkaset, minkä lisäksi sillä on bakteereja estävä vaikutus. Se vähentää myös huomattavasti ärsyttäviä ainesosia, kuten siitepölyä ja homeitiitä.
Suodatin on käsitelty pienillä hopoeahiukkasilla (millimetri miljoonasosia), jotka kykenevät estämään bakteerien ja homeitiöiden lisääntymisen ja tuhoamaan ne.

7.3 Allergiasuodatin (vain joissakin malleissa)

Jotkin mallit on varustettu allergiasuodattimilla, jotka voivat merkittävästi vähentää ilmassa kulkeutuvien allergeenien pitoisuutta nopeasti ja tehokkaasti.

Suodattimen laittamiseksi poista se pakkauksesta ja aseta se paikoilleen laitteen takaosan säleikköön kuvassa 11 näytetyllä tavalla.

Suodatinta suositellaan vaihdettavan 2 vuoden välein.

7.4 Jos laitetta ei käytetä pitkään aikaan

- Kun laite on kytketty irti pistorasiasta, tyhjennä säiliö.
- Puhdista suodatin ja laita se takaisin paikoilleen.
- Peitä laite muovipussilla suojataksesi sen pölyltä.

8. TEKNISET TIEDOT

Syöttöjännite	Katso arvokilpi
Syöttövirran nimellisteho	"
Maksimitehonoitto	"
Huurteenpoistolaitte	Kyllä
Hygrometri	Kyllä
Tuulettimen nopeus	2

Suodatin Kyllä
Säiliön tilavuus

2,1 litraa

Käyttörajat:



lämpötila

2–30°C

suhteellinen kosteus

30–90 %

9. NÄYTÖSSÄ NÄKYVÄT HÄLYTYKSET

HÄLYTYYS	SYY	RATKAISU
	Säiliö (A2) puuttuu tai sitä ei ole asetettu kunnolla	Aseta säiliö takaisin paikoilleen (katso kappale "4.1 Tyhjennys säiliöön")
	Säiliö on täysi	Tyhjennä säiliö (katso kappale "4.1 Tyhjennys säiliöön")
	Ympäristön lämpötila on liian alhainen (katso käyttörajat luvusta "8. Tekniset ominaisuudet")	Lisää ympäristön lämpötilaa tarvittaessa
E 1-E2-E3	Yksi antureista on viallinen	Ota yhteys huoltopalveluun

10. JOS ON ONGELMIA

Seuraavassa on luettelo mahdollisista toimintahäiriöistä.

Jos ongelmaa ei voida ratkaista ehdotetun ratkaisun avulla, ota yhteys huoltopalveluun.

ONGELMA	SYY	RATKAISU
Laitte toimii kosteudenpoistotilassa, mutta kosteus ei vähene	Suodatin on tukossa	Puhdista pölysuodatin (kappale "7.2 Pölysuodattimen puhdistus")
	Ympäristön lämpötila tai kosteus ovat liian alhaiset	Laite ei poista kosteutta erityisissä olosuhteissa: tarkista laitteen käyttörajat (katso luku "8. Tekniset ominaisuudet"). Joissakin tapauksessa suositellaan sen tilan, josta kosteus poistetaan, lämmittämistä.
	Asetettu suhteellisen kosteuden taso on liian suuri	Aseta alhaisempi kosteusarvo (katso kappale "5.1 Kosteudenpoistotila").

A készülék használata előtt figyelmesen olvassa el a biztonsági figyelmeztetéseket.

1. LEÍRÁS

1.1 A készülék leírása (A)

- A1. Kezelőfelület
- A2. Kondenzvízgyűjtő tartály
- A3. Emelő fogantyú
- A4. Levegő beszívó rács
- A5. Porszűrő vagy ezüstionos légszűrő (csak néhány modell esetében)
- A6. Levegő kimeneti rács
- A7. Kondenzvíz elvezető cső (körülbelül 1 m)
- A8. Antiallergén szűrő (csak néhány modell esetében)
- A9. Kerek (csak néhány modell esetében)

1.2 Kezelőfelület (B) leírása

- B1. ON/STAND-BY gomb
- B2. Páramentesítő gomb
- B3. Szárítás gomb
- B4. Időzítő gomb

1.3 A kijelző (C) leírása

- C1. Páramentesítő üzemmód aktív
- C2. Szárítási mód aktív
- C3. Alacsony hőmérséklet riasztás
- C4. A relatív páratartalom %-ban kifejezve/időzítő órai
- C5. Tartály tele riasztás
- C6. Időzítő funkció aktív

2. ÁLLÍTSA BE A HASZNÁLATHOZ

A készüléket helyezze abba a helyiségbe, ahol páraelszívást kíván végezni.

Hagyjon legalább 50 cm-nyi helyet a páramentesítő előtt és fölött, hogy ne fedje le a csatlakozóaljzatot és a levegő kimenetet. A hatékony szellőzéshez javasoljuk, hogy hagyjon legalább 5-10 cm helyet a készülék körül.

3. SZERELJE FEL A KEREKEKET

A kerek készültre való felszereléséhez az alábbiak szerint járjon el:

1. Győződjön meg arról, hogy a készülék nincs az áramforráshoz csatlakoztatva és a tartály üres.
2. Szerelje fel a kerekeket az 1. ábra szerint és hagyja őket e futni a nyíl szerint amíg nem kattannak a helyükre (2. ábra).

4. KONDENZVÍZ ELVEZETÉS

A kondenzvíz elvezetése kétféle módon történhet:

4.1 Elvezetés a tartályba

A kondenzvíz elvezetése közvetlenül a tartályba történik (A2).

Amikor a tartály tele van, a készülék leáll és a vezérlőpulton (B) egy pirosan világító tartály riasztás látható  (C5).

A készülék működésének helyreállítása érdekében végezze el az alábbiakat:

1. Vegye ki a tartályt (3. ábra) és ürítse a mosdóba vagy a kádba.
2. Cserélje ki a tartályt a tartójában ügyelve arra, hogy megfelelően legyen elhelyezve.

4.2 Folyamatos külső elvezetés

Ha a készüléket hosszabb ideig nem használja, de nem lehet a tartályt rendszeresen üríteni, célszerű a folyamatos elvezetés funkciót használni. Az alábbiak szerint járjon el:

1. Vegye le a folyamatos kiürítő kupakot a csőről úgy, hogy az óramutató járásával ellentétes irányba tekeri, majd vegye le a gumi kupakot a nyílásról (4. ábra). (Ügyeljen az esetleges vízvívárgásra!)
2. Helyezze a kondenzvíz elvezető csövet (A7) a nyílásra (5. ábr.).
3. Győződjön meg arról, hogy a flexibilis cső ne legyen a nyílásnál magasabban (6. ábr.), ellenkező esetben a víz a készülék tartályába folyik.
Győződjön meg arról is, hogy a tömlő ne hajoljon meg.

5. MÓD KIVÁLASZTÁSA



Csatlakoztassa a készüléket a hálózati csatlakozóaljzatba. Az első használatkor a képernyőn megjelenik **egy pont** és ezzel egyidejűleg egy hangjelzés hallható annak jelölésére, hogy a készülék készenléti módban van.

1. A készülék bekapcsolásához nyomja meg a gombot  (B1) A készülék a beállított üzemmódban működik.
2. Áramhiány esetén, a tápellátás helyreállítása után, a készülék a korábban beállított üzemmódban működik.

Megjegyzés:

- Amikor megjelenik a  szimbólum (C5), a tartályt (A2) ki kell üríteni vagy megfelelően el kell helyezni. (lásd az „4.1 Tartályba ürítés” c. bekezdést).
- A készülék egy biztonsági eszközzel védett (3 perces késleltetés), amely megvédi a kompresszort a túl gyakori indítástól és leállítástól. A C1 vagy C2 világító jelzőfény villog.



5.1 Páramentesítő üzemmód

1. Nyomja meg a  gombot (B2). A  jelzőfény (C1) bekapcsol a kijelzőn (7. ábra).
2. A kijelzőn megjelenik a korábban beállított relatív páratartalom szintje. Amikor az érték villog, módosítható a beállítás a  gomb ismétlődő megnyomásával. 7 különböző relatív páratartalom beállítás áll rendelkezésre, 30%-tól (száraz környezet) 70%-ig (páradús környezet). A környezeti feltételektől függően a beállítható minimális érték lehet, hogy nem éri el a készülék. Ezekben az

esetekben javasoljuk annak a környezetnek a fűtését, amelyikben páratlanítani szeretne.

- Amikor a beállított relatív páratartalom érték már nem villog, a kijelző a helyiségben lévő relatív páratartalom százalékát mutatja. A készülék néhány másodpercet vehet igénybe a helyiség páratartalom értékének kijelzése érdekében.
- Amikor a helyiség eléri a beállított páratartalom szintet, a készülék abbahagyja páramentesítést és nagyon alacsony szellőzési sebességen működik.

5.2 Szárító üzemmód

- Nyomja meg a  gombot (B3). A  jelzőfény (C2) bekapcsol és a kijelzőn megjelenik a „” szimbólum (8. ábra).
- A készülék automatikusan a maximális páramentesítési teljesítményen működik.





Megjegyzés:

A Szárító üzemmód különösen párás környezethez javasolt vagy a mosott ruhák gyorsabb szárításához.





6. IDŐZÍTŐ FUNKCIÓ

- Az időzítőt a készülék indításának vagy kikapcsolásának késleltetésére lehet használni. Ezzel elkerülhető a felesleges villamos energia fogyasztás, a készüléket csak akkor működtetve, amikor arra tényleg szükség van.
- Amikor a programozás aktív, a  jelzőfény világít.



A késleltetettbekapcsolás programozása

- Készenléti állapotban lévő készülékkel nyomja meg a  (B4) gombot. A  jelzőfény (C6) világít és a kijelzőn villog a kiválasztott órák száma (9. ábra);
- A  gomb (B4) ismétlődő megnyomásával állítsa be az órák kívánt számát. 1, 2, 4, 6, 8, 12 órát lehet választani.
- Pár másodperc múlva a készülék visszatér a készenléti állapotba és a  jelzőfény (C6) bekapcsolva marad a kijelzőn.
- A tervezett idő elteltével a készülék a korábban beállított üzemmódokban kapcsol be.

A késleltetett kikapcsolás programozása

- A bekapcsolt készülékkel nyomja meg a  gombot (B4): A  jelzőfény világít és a kijelzőn villog a kiválasztott órák száma (9. ábra);
- A  gomb (B4) ismétlődő megnyomásával állítsa be az órák kívánt számát. 1, 2, 4, 6, 8, 12 órát lehet választani.
- Pár másodperc múlva a készülék visszatér a jelenlegi üzemmódba és a  jelzőfény (C6) bekapcsolva marad.
- Amikor a beállított idő eltelik, a készülék automatikusan kikapcsol.

Megjegyzés:

- Az időzítő beállítása után az indításhoz vagy a kikapcsoláshoz fennmaradó idő ellenőrzése érdekében nyomja meg egyszer a  gombot.
- Az időzítő funkció kikapcsolásához nyomja meg kétszer a  gombot, a  jelzőfény (C6) a kijelzőn kialszik.

7. TISZTÍTÁS ÉS KARBANTARTÁS

- A tisztítás megkezdése előtt mindig csatlakoztassa le a készüléket a hálózati tápellátásról.
- Biztonsági okokból ne mossa a páramentesítőt vízszaggal.

7.1 A készülék külső felületének tisztítása

- Nedves ruhával tisztítsa meg a készüléket, majd szárítsa meg száraz ruhával.
- A készülék tisztításához ne használjon petróleumot, alkoholt vagy oldószereket.
- Soha ne permetezzen rovarirtót vagy hasonló szereket a készülékre. Ez a műanyagból készült részek eldeformálódását okozhatja.

7.2 A porszűrő vagy az ezüstionos légszűrő tisztítása (csak néhány modell esetében)

Ha a szűrő szennyezett, az a levegő keringését negatívan befolyásolja és csökken a páramentesítő hatékonysága. Ezért javasoljuk, hogy rendszeresen tisztítsa a szűrőt. A tisztítás gyakorisága a környezettől és a készülék működési idejétől függ.

Ha a készüléket állandóan és rendszeresen használja, javasoljuk, hogy a szűrőt hetente egyszer tisztítsa meg.

- A légszűrő eltávolításához vegye le a rácsot és húzza ki a szűrőt (lásd 10. ábra).
- Porszívóval távolítsa el a szűrő által összegyűjtött port. Ha a szűrő nagyon koszos, alaposan öblítse le langyos vízzel. A víz hőmérséklete ne legyen 40 °C-nál melegebb. Ha megmosta a szűrőt, hagyja teljesen megszáradni, mielőtt visszatenné a helyére.

Az ezüstionos légszűrő, ha van, a porrészeszkék visszatartása mellett hatékony antibakteriális hatással is rendelkezik. Ezenkívül jelentősen csökkenti az irritáló hatású anyagokat, mint például a pollenek és a spórák.

A szűrőt apró ezüstrészeszkékkel kezelték (a milliméter milliomod része méretarányban), amelyek képesek elpusztítani azon baktériumokat vagy spórákat, amelyekkel érintkezésbe kerülnek, illetve megakadályozni azok szaporodását.

7.3 Antiallergén szűrő (csak néhány modell esetében)

Egyes modellek antiallergén szűrővel vannak felszerelve, amely jelentősen csökkenti a levegőben lévő allergének koncentrációját gyorsan és hatékonyan.

A szűrő felszereléséhez vegye ki azt a csomagolásból, és helyezze a készülék hátulján lévő rácsba, a 11. ábra szerint.

Javasoljuk a szűrő 2 évente történő cseréjét.

7.4 Hosszú ideig tartó állás esetén

- Miután lecsatlakoztatta a készüléket a csatlakozóaljzattól, ürítse ki a tartályt.
- Tisztítsa meg és helyezze vissza a szűrőt.
- Takarja le a készüléket egy műanyag zacskóval, hogy megóvja a portól.



8. MŰSZAKI JELLEMZŐK

Tápfeszültség	Lásd az adattáblát
Bemenő névleges teljesítmény	"
Maximális felvett teljesítmény	"
Olvasztó eszköz	Igen
Higrométer	Igen
Ventilátor sebesség	2
Szűrő	Igen
Tartály űrtartalma	2,1 liter

Üzemi határértékek:

hőmérséklet	2°C - 30°C
relatív páratartalom	30 - 90%

9. A KIJELZŐN MEGJELENŐ RIASZTÁSOK

RIASZTÁS	OK	MEGOLDÁS
	A tartály (A2) nincs a helyén vagy nincs megfelelően elhelyezve	A tartályt megfelelően vissza kell tenni (lásd a „4.1 Tartályba ürítés” c. bekezdést)
	A tartály tele van	Ki kell üríteni a tartályt (lásd a „4.1 Tartályba ürítés” c. bekezdést)
	A környezeti hőmérséklet túl alacsony (lásd az üzemi határértékeket a „8. Műszaki jellemzők” fejezetben)	Lehetőség szerint növelje a hőmérsékletet
	Az egyik szonda hibás	Vegye fel a kapcsolatot a Segítségnyújtó Szolgálattal

10. HA VALAMI NEM MŰKÖDIK

Az alábbiakban a lehetséges működési rendellenességek jegyzéke olvasható.

Ha a problémát nem lehet a javasolt megoldásokkal megoldani, forduljon a Vevőszolgálathoz.

PROBLÉMA	OK	MEGOLDÁS
A készülék páramentesítő üzemmódban működik, de a páratartalom nem csökken	A szűrő eltömődött	Tisztítsa meg a porszűrőt („7.2 A porszűrő tisztítása” bek.)
	A helyiség hőmérséklete vagy páratartalma túl alacsony	Bizonyos körülmények között a készülék nem páramentesít: ellenőrizze a készülék üzemi határértékeit (lásd a "8. Műszaki Jellemzők" fejezetet). Néhány esetben célszerű a páramentesíteni kívánt helyiséget fűteni.
	A beállított relatív páratartalom szintje túl magas	Állítson be alacsonyabb relatív páratartalom értéket (lásd az „5.1 Páramentesítő üzemmód” bek.).

Před použitím spotřebiče si pečlivě přečtete bezpečnostní upozornění.

1. POPIS

1.1 Popis spotřebiče (A)

- A1. Ovládací panel
- A2. Sběrná nádrž kondenzátu
- A3. Zvedací rukojeť
- A4. Mřížka pro sání vzduchu
- A5. Vzduchový prachový filtr nebo vzduchový filtr se stříbrnými ionty (pouze u některých modelů)
- A6. Výstupní mřížka vzduchu
- A7. Hadice pro vypouštění kondenzátu (zhruba 1 m)
- A8. Protialergenní filtr (pouze u některých modelů)
- A9. Kolečka (pouze u některých modelů)

1.2 Popis ovládacího panelu (B)

- B1. Tlačítko ON/STAND-BY
- B2. Tlačítko odvlhčování
- B3. Tlačítko sušení
- B4. Tlačítko časovače

1.3 Popis displeje (C)

- C1. Aktivní režim odvlhčování
- C2. Aktivní režim sušení
- C3. Alarm nízké teploty
- C4. Číslice pro % relativní vlhkosti/hodiny časovače
- C5. Alarm plné nádrže
- C6. Aktivní funkce časovače

2. KONFIGURACE PRO POUŽITÍ

Umístěte spotřebič do prostředí, které má být odvlhčeno.

Je bezpodmínečně nutné ponechat před a nad odvlhčovačem volný prostor alespoň 50 cm tak, aby nebylo bráněno vstupu a výstupu vzduchu. Pro účinnou ventilaci doporučujeme ponechat kolem spotřebiče prostor nejméně 5-10 cm.

3. PŘIPEVNĚNÍ KOLEČEK

Pro připevnění koleček ke spotřebiči postupujte následovně:

1. Ujistěte se, že je spotřebič odpojený a že je nádrž prázdná.
2. Připevněte kolečka, jak je znázorněno na obrázku 1 a posouvejte jimi, jak je označeno šipkou až do zasunutí do jejich polohy (obrázek 2).

4. VYPOUŠTĚNÍ KONDENZOVANÉ VODY

Kondenzát může být vypouštěn 2 způsoby:

4.1 Vypouštění do nádrže

Kondenzát je odváděn přímo do nádrže (A2).

Když je nádrž plná, spotřebič se zastaví a na ovládacím panelu (B) se zobrazí červený alarm nádrže  (C5).

Pro obnovení provozu spotřebiče postupujte následovně:

1. Odstraňte nádrž (obr. 3) a vyprázdněte ji do umyvadla nebo do vany.
2. Vraťte nádrž na její místo a ujistěte se, že je správně umístěna.

4.2 Kontinuální vnější vypouštění

Pokud má být spotřebič používán po dlouhou dobu, ale není možné pravidelně vyprazdňovat nádrž, doporučuje se používat funkci kontinuálního vypouštění. Postupujte následovně:

1. Vyjměte krytku kontinuálního vypouštění z hubice jeho otočením proti směru hodinových ručiček, poté vyjměte gumovou krytku z otvoru (obr. 4). (Dávejte pozor na možný únik vody!)
2. Nasadte vypouštěcí hadici kondenzátu (A7) na otvor (obr. 5).
3. Ujistěte se, že hadice není umístěna výše než otvor (obr. 6), jinak voda přeteče do nádrže spotřebiče.
Také se ujistěte, že hadice není nikde ohnutá.

5. VÝBĚR REŽIMU



Připojte spotřebič k elektrické zásuvce. Při prvním použití se na displeji objeví **tečka** a současně se ozve zvukový signál, který signalizuje, že je spotřebič v pohotovostním režimu.

1. Pro zapnutí spotřebiče stiskněte tlačítko  (B1), spotřebič bude pracovat v předem nastaveném režimu.
2. V případě výpadku proudu, při obnovení napájení, bude spotřebič pracovat v předem nastaveném provozním režimu.

Poznámka:

- Pokud se objeví symbol  (C5), musí být nádrž (A2) vyprázdněna nebo umístěna správně. (viz odstavec "4.1 Vypouštění do nádrže").
- Spotřebič je vybaven bezpečnostním zařízením (3 minutové zpoždění), které chrání kompresor před příliš častým spouštěním a zastavením. Světelné kontrolky C1 nebo C2 blikají.

5.1 Režim odvlhčování

1. Stiskněte tlačítko  (B2). Kontrolka  (C1) se rozsvítí na displeji (obr. 7).
2. Na displeji se zobrazí předem nastavená úroveň relativní vlhkosti. Když hodnota bliká, lze nastavení změnit opakovaným stisknutím tlačítka . K dispozici je 7 různých nastavení relativní vlhkosti, od 30% (suché prostředí) do 70% (vlhké prostředí). V závislosti na okolních podmínkách nemusí být spotřebičem dosaženo minimální hodnoty, kterou lze nastavit. V takových případech je vhodné vyhrát místnost, kterou chcete odvlhčit.
3. Když nastavená hodnota relativní vlhkosti přestane blikat, na displeji se zobrazí procento relativní vlhkosti v místnosti.

Zobrazení hodnoty vlhkosti v místnosti může spotřebiči trvat několik sekund.

4. Když místnost dosáhne nastavené úrovně vlhkosti, přestane spotřebič odvlhčovat a pracuje při velmi nízké rychlosti větrání.

5.2 Režim sušení

1. Stisknete tlačítko  (B3). Kontrolka  (C2) se rozsvítí a na displeji se zobrazí symbol "" (obr. 8).
2. Spotřebič pracuje automaticky při maximální kapacitě odvlhčování.





Poznámka:

Režim sušení se doporučuje pro zvláště vlhká prostředí nebo pro rychlejší sušení prádla.





6. FUNKCE ČASOVAČE

- Časovač lze použít ke zpoždění zapnutí spotřebiče nebo jeho vypnutí. Provozováním spotřebiče pouze v případě nutnosti se zamezí zbytečnému plýtvání elektrickou energií.
- Když je programování aktivní, kontrolka  svítí.



Jak naprogramovat odložené zapnutí

1. Když je spotřebič v pohotovostním režimu, stisknete tlačítko  (B4). Kontrolka  (C6) svítí a na displeji se zobrazí číslo vztahující se k vybraným hodinám (obr. 9);
2. Nastavte požadovaný počet hodin opakovaným stisknutím tlačítka  (B4). Lze zvolit 1, 2, 4, 6, 8, 12 hodin.
3. Po několika sekundách se spotřebič vrátí do pohotovostního režimu a kontrolka  (C6) na displeji zůstane rozsvícená.
4. Po uplynutí naprogramovaného času se spotřebič zapne v předem nastaveném režimu.

Jak naprogramovat odložené vypnutí

1. Když je spotřebič zapnutý, stisknete tlačítko  (B4): Kontrolka  svítí a na displeji se zobrazí číslo vztahující se k vybraným blikajícím hodinám (obr. 9);
2. Nastavte požadovaný počet hodin opakovaným stisknutím tlačítka  (B4). Lze zvolit 1, 2, 4, 6, 8, 12 hodin.
3. Po několika sekundách se displej vrátí do aktuálního provozního režimu a kontrolka  (C6) zůstane rozsvícena.
4. Po uplynutí naprogramovaného času se spotřebič automaticky vypne.

Poznámka:

- Když je časovač naprogramován, pro zobrazení zbývajících času do spuštění nebo do vypnutí stisknete jednou tlačítko .
- Pro deaktivaci funkce časovače stisknete dvakrát tlačítko , kontrolka  (C6) na displeji zhasne.

7. ČIŠTĚNÍ A ÚDRŽBA

- Před čištěním vždy spotřebič odpojte od elektrického napájení.

- Z bezpečnostních důvodů nemýjte odvlhčovač proudem vody.

7.1 Čištění vnějšího povrchu spotřebiče

- Očistěte spotřebiče navlhčeným hadříkem a poté jej osušte suchým hadříkem.
- K čištění spotřebiče nepoužívejte ropu, alkohol nebo rozpouštědla.
- Nikdy nestříkejte insekticidy apod. To by mohlo způsobit deformaci plastových částí.

7.2 Čištění prachového filtru nebo vzduchového filtru se stříbrnými ionty (pouze u některých modelů)

Pokud je filtr znečištěný, bude cirkulace vzduchu ohrožena a účinnost odvlhčovače se sníží. Proto se doporučuje filtr pravidelně čistit. Četnost čištění závisí na prostředí a době provozu spotřebiče.

Pokud je spotřebič používán nepřetržitě a systematicky, doporučuje se filtr čistit jednou týdně.

- Chcete-li odstranit vzduchový filtr, vyjměte mřížku a vytáhněte filtr ven (viz obr. 10).
- Pomocí vysavače odstraňte z filtru nahromaděný prach. Pokud je filtr velmi zašpiněný, omyjte ho teplou vodou a několikrát opláchněte. Teplota vody nesmí být vyšší než 40 °C. Jakmile je filtr umytý, nechte ho zcela uschnout a poté jej vložte zpět na své místo.

Pokud je přítomen, vzduchový filtr se stříbrnými ionty má kromě zadržených prachových částic také účinný antibakteriální účinek. Kromě toho výrazně snižuje dráždivé látky, jako je pyl a spory.

Filtr je ošetřen malými stříbrnými částicemi (v měřítku miliontin milimetrů), které jsou schopné blokovat množení a ničit bakterie nebo spory, s nimiž přicházejí do styku.

7.3 Protialergenní filtr (pouze u některých modelů)

Některé modely jsou vybaveny protialergenním filtrem, který může rychle a účinně snížit koncentraci vzduchem přenášených alergenů.

Chcete-li filtr použít, vyjměte jej z obalu a vložte do jeho uložení v mřížce na zadní straně spotřebiče, jak je znázorněno na obrázku 11.

Doporučujeme vyměňovat filtr každé 2 roky.

7.4 V případě dlouhého období nečinnosti

- Po odpojení spotřebiče ze zásuvky vyprázdněte nádrž.
- Filtr vyčistěte a vložte zpět na místo.
- Zakryjte spotřebič plastovým sáčkem na ochranu před prachem.

8. TECHNICKÉ SPECIFIKACE

Napájecí napětí
Nominální vstupní výkon



Viz typový štítek
“

Maximální příkon	“
Rozmrazovací zařízení	Ano
Vlhkoměr	Ano
Rychlosti větráku	2
Filtr	Ano
Objem nádrže	2,1 litru

Provozní limity:

teplota	2 °C - 30 °C
relativní vlhkost	30 - 90 %

9. ALARMY ZOBRAZOVANÉ NA DISPLEJI

ALARM	PŘÍČINA	ŘEŠENÍ
	Nádrž (A2) chybí nebo není správně umístěna	Nádrž znovu správně umístěte (viz odstavec „4.1 Vypouštění do nádrže“)
	Nádrž je plná	Vyprázdněte nádrž (viz odstavec “4.1 Vypouštění do nádrže“)
	Teplota prostředí je příliš nízká (viz provozní limity v kap. “8. Technické specifikace“)	Pokud je to možné, zvyšte teplotu okolí
	Jedna ze sond je vadná	Kontaktujte servisní středisko

10. JESTLIŽE NĚCO NEFUNGUJE

Následuje seznam možných poruch.

Pokud problém nelze vyřešit použitím navrhovaného řešení, obraťte se na servisní středisko.

PROBLÉM	PŘÍČINA	ŘEŠENÍ
Spotřebič pracuje v režimu odvlhčování, ale vlhkost se nesnižuje	Filtr je ucpaný	Vyčistěte prachový filtr (odst. “7.2 Čištění prachového filtru“)
	Teplota nebo vlhkost prostředí jsou příliš nízké	V určitých podmínkách spotřebič ne-odvlhčuje: zkontrolujte provozní limity spotřebiče (viz kapitola “8. Technické specifikace”). V některých případech se doporučuje zahřát místnost, kterou chcete odvlhčit.
	Nastavená úroveň relativní vlhkosti je příliš vysoká	Nastavte nižší hodnotu vlhkosti (viz odst. “5.1 Režim odvlhčování“).

Pred použitím spotrebiča si pozorne prečítajte bezpečnostné upozornenia.

1. OPIS

1.1 Opis zariadenia (A)

- A1. Ovládaci panel
- A2. Zberná nádrž kondenzátu
- A3. Zdvíhacia rukoväť
- A4. Odsávacia mriežka vzduchu
- A5. Vzduchový protiprachový filter alebo vzduchový filter s iónmi striebra (iba v niektorých modeloch)
- A6. Vypúšťacia mriežka vzduchu
- A7. Vypúšťacia trubka kondenzátu (približne 1 m)
- A8. Antialergický filter (iba v niektorých modeloch)
- A9. Kolieska (iba v niektorých modeloch)

1.2 Popis ovládacieho panelu (B)

- B1. Tlačidlo ON/STAND-BY
- B2. Tlačidlo odvlhčenia
- B3. Tlačidlo sušenia
- B4. Tlačidlo časovača

1.3 Opis displeja (C)

- C1. Režim odvlhčenia aktívny
- C2. Režim aktívneho sušenia
- C3. Alarm nízkej teploty
- C4. Číslce pre % relatívnej vlhkosti/hodiny časovača
- C5. Alarm plnej nádrže
- C6. Funkcia časovača aktívna

2. KONFIGURUJTE HO NA POUŽITIE

Spotrebič umiestnite do prostredia, ktoré sa má odvlhčiť.

Je zásadné nechať voľný priestor aspoň 50 cm pred a nad odvlhčovačom tak, aby sa neupchal zberač vzduchu a výstup vzduchu. Pre účinné vetranie sa odporúča nechať priestor aspoň 5 - 10 cm okolo spotrebiča.

3. POUŽITE KOLIESKA

Pri použití koliesok na spotrebiči postupujte nasledujúcim spôsobom:

1. Uistite sa, či spotrebič je odpojený a či nádrž je prázdna.
2. Použite kolieska podľa obrázku 1 a nechajte ich kĺzať ako je naznačené šípkou, až do nastavenia polohy (obrázok 2).

4. VYPÚŠŤANIE KONDENZAČNEJ VODY

Kondenzát sa môže vypúšťať 2 spôsobmi:

4.1 Vypúšťanie do nádrže

Kondenzát sa vypúšťa priamo do nádrže (A2).

Keď je nádrž plná, spotrebič sa zastaví a na ovládacom paneli (B) sa zobrazí červený alarm nádrže  (C5).

Nasledujúcim spôsobom obnovíte prevádzku spotrebiča:

1. Vyberte nádrž (obr. 3) a vyprázdňte ju do výlevky alebo vane.
2. Nádrž vymeňte a vložte do uloženia, pričom skontrolujte, či je umiestnená správne.

4.2 Vonkajšie neustále vypúšťanie

Ak sa spotrebič musí používať na dlhé obdobia, ale nie je možné pravidelne vyprázdňovať nádrž, odporúča sa použiť funkciu neustáleho vypúšťania. Postupujte nasledujúcim spôsobom:

1. Odoberte zátku neustáleho vypúšťania z ústia jej otočením proti smeru otáčania hodinových ručičiek, potom odoberte gumenú zátku z otvoru (obr. 4). (Dajte pozor na možné úniky vody!)
2. Aplikujte vypúšťaciu trubku kondenzátu (A7) k otvoru (obr. 5).
3. Uistite sa, či sa hadica už nenachádza nad otvorom (obr. 6), inak sa voda naleje do nádrže spotrebiča.
Ďalej sa uistite, či hadica nie je ohnutá.

5. VÝBER REŽIMOV



Spotrebič pripojte do sieťovej zásuvky. Pri prvom použití sa na displeji objaví **bodka** a súčasne sa vydá zvukový signál, ktorý signalizuje, že spotrebič je v režime stand-by.

1. Spotrebič zapnite stlačením tlačidla  (B1). Spotrebič bude fungovať v prednastavenom režime.
2. V prípade výpadku prúdu bude spotrebič pri obnovení napájania fungovať v predtým nastavenom prevádzkovom režime.

Poznámka:

- Ak sa objaví symbol  (C5), nádrž (A2) sa musí vyprázdniť alebo správne umiestniť. (pozrite odsek „4.1 Vypúšťanie do nádrže“).
- Spotrebič je vybavený bezpečnostným zariadením (3-minútové oneskorenie), ktoré chráni kompresor pred príliš častými spúšťaniami a zastaveniami. Svetelné kontrolky C1 alebo C2 blikajú.



5.1 Režim odvlhčenia

1. Stlačte tlačidlo  (B2). Kontrolka  (C1) sa zapne na displeji (obr. 7).
2. Na displeji sa zobrazí vopred nastavená úroveň relatívnej vlhkosti. Keď hodnota bliká, je možné zmeniť nastavenie opakovaným stlačením tlačidla . Je k dispozícii 7 rôznych nastavení relatívnej vlhkosti, od 30 % (suché prostredie) po 70 % (vlhké prostredie). Podľa podmienok prostredia, spotrebič nemusí dosiahnuť minimálnu hodnotu, ktorú je možné nastaviť. V takýchto prípadoch sa odporúča zohriať prostredie, ktoré chcete odvlhčiť.
3. Keď nastavená hodnota relatívnej vlhkosti prestane blikáť, na displeji sa zobrazí percento relatívnej vlhkosti v

miestnosti. Spotrebič by mohol venovať niekoľko sekúnd na zobrazenie hodnoty vlhkosti v miestnosti.

- Keď sa v miestnosti dosiahne nastavená úroveň vlhkosti, spotrebič prestane vykonávať odvlhčenie a funguje pri veľmi nízkej rýchlosti ventilácie.

5.2 Režim sušenia

- Stlačte tlačidlo  (B3). Kontrolka  (C2) sa zapne a na displeji sa zobrazí symbol „“ (obr. 8).
- Spotrebič funguje automaticky pre maximálnom výkone odvlhčenia.





Poznámka:

Režim Sušenie sa odporúča pre mimoriadne vlhké prostredia alebo na rýchlejšie sušenie bielizne.





6. FUNKCIA ČASOVAČA

- Časovač sa môže použiť na oneskorenie spustenia spotrebiča alebo vypnutia. To zabráni zbytočným stratám elektrickej energie, keďže sa spotrebič prevádzkuje iba, keď je to potrebné.
- Keď je programovanie aktívne, kon troška  je zapnutá.



Naprogramovanie oneskoreného zapnutia

- Keď je spotrebič v režime stand-by, stlačte tlačidlo  (B4). Kontrolka  (C6) je zapnutá a na displeji sa zobrazí číslo týkajúce sa vybraných blikajúcich hodín (obr. 9);
- Nastavte požadované číslo hodín opakovaným stláčaním tlačidla  (B4). Môžete si vybrať 1, 2, 4, 6, 8, 12 hodín.
- Po niekoľkých sekundách sa spotrebič vráti do režimu stand-by a kontrolka  (C6) zostane na displeji zapnutá.
- Po uplynutí naprogramovaného času sa spotrebič zapne v predtým nastavených režimoch.

Ako nastaviť oneskorené vypnutie

- Keď je spotrebič zapnutý, stlačte tlačidlo  (B4): Kontrolka  je zapnutá a na displeji sa zobrazí číslo týkajúce sa vybraných blikajúcich hodín (obr. 9);
- Nastavte požadované číslo hodín opakovaným stláčaním tlačidla  (B4). Môžete si vybrať 1, 2, 4, 6, 8, 12 hodín.
- Po niekoľkých sekundách sa displej vráti do aktuálneho prevádzkového režimu a kontrolka  (C6) zostane zapnutá.
- Po uplynutí naprogramovaného času sa spotrebič automaticky vypne.

Poznámka:

- Aby ste po naprogramovaní časovača videli zostávajúci čas do spustenia alebo do vypnutia, len jedenkrát stlačte tlačidlo .
- Funkciu časovača vypnete tak, že dvakrát stlačíte tlačidlo , kontrolka  (C6) na displeji sa vypne.

7. ČISTENIE A ÚDRŽBA

- Pred vykonaním čistenia spotrebič vždy odpojte zo sieťového napájania.
- Z bezpečnostných dôvodov odvlhčovač neumývajte prúdom vody.

7.1 Čistenie vonkajšieho povrchu spotrebiča

- Spotrebič vyčistite vlhkou handrou, potom osušte suchou handrou.
- Na čistenie spotrebiča nepoužívajte petrolej, alkohol ani riedidlá.
- Nepostrekujte insekticídmí ani podobnými prípravkami. Mohlo by to spôsobiť deformáciu plastových častí.

7.2 Čistenie protiprachového filtra alebo vzduchového filtra s iónmi striebra (iba v niektorých modeloch)

Ak je filter špinavý, cirkulácia vzduchu bude ohrozená a účinnosť odvlhčovača sa zníži. Preto odporúčame filter pravidelne čistiť. Frekvencia čistenia závisí od prostredia a doby prevádzky spotrebiča.

Ak sa spotrebič používa neustále a systematicky, odporúčame vyčistiť filter raz do týždňa.

- Ak chcete odobrať vzduchový filter, odoberte mriežku a filter potiahnutím vytiahnite (pozrite obr. 10).
- Na odstránenie nahromadeného prachu z filtra použite vysávač. Ak je filter veľmi znečistený, riadne ho prepláchnite vlažnou vodou. Teplota vody nesmie byť vyššia ako 40 °C. Po umytí filtra ho nechajte úplne vysušiť, až potom ho znovu vložte do uloženia.

Ak sa v spotrebiči nachádza vzduchový filter s iónmi striebra, okrem toho, že zadržiava častice prachu, vykonáva aj účinnú antibakteriálnu činnosť. Okrem toho značne znižuje obsah dráždivých látok, ako peľ a spóry.

Filter je opracovaný malými časticami striebra (v škále miliónťín milimetra), ktoré sú schopné blokovat' znásobovanie a ničit' baktérie alebo spóry, s ktorými prichádzajú do kontaktu.

7.3 Antialergický filter (iba v niektorých modeloch)

Niektoré modely sú vybavené antialergickým filtrom, ktorý môže rýchlym a účinným spôsobom značne znížiť koncentráciu alergénov prenášaných vzduchom.

Ak chcete filter použiť, vyberte ho z obalu a založte do uloženia na mriežke na zadnej strane spotrebiča ako je to znázornené na obrázku 11.

Odporúčame filter vymeniť každé 2 roky.

7.4 V prípade dlhých období nepoužívania

- Po odpojení z elektrickej zásuvky vyprázdňte nádrž.
- Filter vyčistite a znovu nasadte.
- Spotrebič zakryte plastovým vrecom, aby bol chránený pred prachom.



8. TECHNICKÉ ŠPECIFIKÁCIE

Napájacie napätie	Pozri údajový štítok
Menovitý výkon vo vstupe	"
Maximálny príkon	"
Rozmrazovacie zariadenie	Áno
Vlhkomer	Áno
Rýchlosť ventilátora	2
Filter	Áno
Objem nádrže	2,1 litra

Prevádzkové limity:

teplota	2 °C - 30 °C
relatívna vlhkosť	30 - 90 %

9. ALARMY ZOBRAZENÉ NA DISPLEJI

ALARM	PRÍČINA	RIEŠENIE
	Nádrž (A2) chýba alebo nie je uložená správne	Správne umiestnite nádrž (pozrite odsek „4.1 Vypúšťanie do nádrže“)
	Nádrž je plná	Nádrž vyprázdnite (pozrite odsek „4.1 Vypúšťanie do nádrže“)
	Teplota prostredia je príliš nízka (pozrite prevádzkové limity v kapitole „8. Technické špecifikácie“)	Ak je to možné, zvýšte teplotu prostredia
E 1-E2-E3	Jedna zo sond je poškodená	Skontaktujte sa s Asistenčnou službou

10. AK NIEČO NEFUNGUJE...

Nasleduje zoznam možných funkčných porúch.

Ak sa problém nedá vyriešiť aplikovaním navrhnutého riešenia, skontaktujte sa s Asistenčnou službou.

PROBLÉM	PRÍČINA	RIEŠENIE
Spotrebič pracuje v režime odvlhčenia, ale vlhkosť sa neznižuje	Filter je upchatý	Vyčistite protiprachový filter (ods. „7.2 Čistenie protiprachového filtra“)
	Teplota alebo vlhkosť prostredia je príliš nízka	Pri osobitných podmienkach spotrebič neodvlhčuje: skontrolujte prevádzkové limity spotrebiča (pozrite kapitolu „8. Technické špecifikácie“). V niektorých prípadoch sa odporúča zahriať prostredie, ktoré chcete odvlhčiť.
	Nastavená úroveň relatívnej vlhkosti je príliš vysoká	Nastavte nižšiu hodnotu vlhkosti (pozrite ods. „5.1 Režimy odvlhčenia“).

Przed rozpoczęciem użytkowania uważnie przeczytać ostrzeżenia dotyczące bezpieczeństwa.

1. OPIS

1.1 Opis urządzenia (A)

- A1. Panel sterowania
- A2. Zbiornik na kondensat
- A3. Uchwyt do podnoszenia
- A4. Kratka zasysania powietrza
- A5. Filtr Powietrza przeciwpływowy lub filtr powietrza z jonami srebra (tylko w niektórych modelach)
- A6. Kratka wylotu powietrza
- A7. Wąż odprowadzania kondensatu (około 1 m)
- A8. Filtr przeciwalergiczny (tylko w niektórych modelach)
- A9. Kółka (tylko w niektórych modelach)

1.2 Opis panelu sterowania (B)

- B1. Przycisk WŁĄCZANIA/STAND-BY
- B2. Przycisk osuszania
- B3. Przycisk suszenia
- B4. Przycisk zegara

1.3 Opis wyświetlacza (C)

- C1. Aktywny tryb osuszania
- C2. Aktywny tryb suszenia
- C3. Alarm niskiej temperatury
- C4. Cyfry dla % Wilgotności Względnej/godzin zegara
- C5. Alarm pełnego zbiornika
- C6. Aktywna funkcja zegara

2. SKONFIGUROWAĆ DO UŻYCIA

Umieścić urządzenie w otoczeniu do osuszenia.

Konieczne jest pozostawienie przynajmniej 50 cm wolnej przestrzeni przed i nad osuszaczem powietrza, aby nie zatykać wlotu i wylotu powietrza. W celu zapewnienia skutecznej wentylacji zaleca się pozostawienie wokół urządzenia przynajmniej 5-10 cm wolnej przestrzeni.

3. ZAŁOŻYĆ KÓŁKA

W celu zamocowania kółek na urządzeniu, należy postępować w następujący sposób:

1. Upewnić się, że urządzenie jest odłączone oraz, że zbiornik jest pusty.
2. Założyć kółka w sposób pokazany na rysunku 1 i przesunąć je zgodnie ze strzałką, dopóki nie zaczepią się na miejscu (rysunek 2).

4. ODPROWADZANIE WODY KONDENSATU

Kondensat można odprowadzać na 2 sposoby:

4.1 Odprowadzanie do zbiornika

Kondensat jest bezpośrednio odprowadzany do zbiornika (A2).

Gdy zbiornik jest pełny, urządzenie zatrzymuje się, a na panelu sterowania (B) pojawia się czerwony alarm zbiornika  (C5).

Aby wznowić działanie urządzenia, należy:

1. Wyjąć zbiornik (rys. 3) i opróżnić go do zlewozmywaka lub innego naczynia.
2. Zbiornik należy umieścić na swoim miejscu, upewniając się, że znajduje się w prawidłowej pozycji.

4.2 Ciągłe odprowadzanie na zewnątrz

Jeżeli urządzenie będzie stosowane przez długi okres czasu i nie będzie możliwe regularne opróżnianie zbiornika, zaleca się użycie funkcji ciągłego odprowadzania. Postępować w następujący sposób:

1. Wyjąć korek ciągłego odprowadzania z dzióbka, przekręcając go w kierunku przeciwnym do ruchu wskazówek zegara, a następnie wyjąć gumowy korek z otworu (Rys. 4). (Uważać na możliwy wyciek wody!)
2. Umieścić wąż odprowadzania kondensatu (A7) w otworze (rys. 5).
3. Upewnić się, że wąż nie znajduje się wyżej niż otwór (rys. 6), ponieważ w takim przypadku woda wlewałaby się do zbiornika urządzenia.
Upewnić się również, że wąż nie jest zgięty.

5. WYBÓR TRYBÓW



Podłączyć urządzenie do gniazdka zasilania. Przy pierwszym użyciu urządzenia, na wyświetlaczu pojawi się **kropka** i w tym samym czasie rozlegnie się sygnał dźwiękowy wskazujący, że urządzenie jest w trybie gotowości.

1. Aby włączyć urządzenie, wcisnąć przycisk (B1) . Urządzenie będzie działać w ustawionym wstępnie trybie.
2. W razie braku prądu, po przywróceniu zasilania, urządzenie będzie działać w trybie roboczym, ustawionym wcześniej.

Zwróć uwagę:

- Jeśli pojawi się symbol  (C5), należy opróżnić zbiornik (A2) lub prawidłowo go umieścić. (patrz paragraf „4.1 Opróżnianie zbiornika”).
- Urządzenie jest wyposażone w urządzenie zabezpieczające (3-minutowe opóźnienie), które chroni sprężarkę przed zbyt częstym uruchamianiem i zatrzymywaniem. Kontrolki C1 lub C2 migają.



5.1 Tryb osuszania

1. Wcisnąć przycisk  (B2). Na wyświetlaczu (rys. 7) zaświeci się kontrolka  (C1).
2. Wyświetlacz pokaże poziom ustawione wcześniej wilgotności względnej. Gdy wartość miga, można zmienić ustawienie poprzez wielokrotne wciśnięcie przycisku . Jest dostępnych 7 różnych ustawień wilgotności względnej, od 30% (otoczenie suche) do 70% (otoczenie wilgotne). W

zależności od warunków otoczenia, urządzenie może nie osiągnąć minimalnej wartości, możliwej do ustawienia. W takim przypadku zaleca się nagrzenie otoczenia, które chce się osuszyć.

3. Gdy ustawiona wartość wilgotności względnej przestanie migać, na wyświetlaczu pokaże się procentowa wartość wilgotności względnej w pomieszczeniu. Urządzenie może wymagać kilku sekund na wyświetlenie wartości wilgotności w pomieszczeniu.
4. Gdy w pomieszczeniu osiągnięte się ustawioną wartość wilgotności, urządzenie przestanie osuszać i będzie działać z bardzo niskim poziomem wentylacji.

5.2 Tryb suszenia

1. Wcisnąć przycisk  (B3). Kontrolka  (C2) włączy się, a na wyświetlaczu pojawi się symbol „ „ (Rys. 8).
2. Urządzenie będzie działać automatycznie z maksymalną mocą osuszania.





Uwaga:

Tryb Suszenia jest zalecany w przypadku szczególnie wilgotnego środowiska lub do szybszego suszenia prania.





6. FUNKCJA ZEGARA

- Zegar można wykorzystać do opóźnienia włączenia lub wyłączenia urządzenia. Pomaga to uniknąć niepotrzebnych strat energii, włączając urządzenie tylko gdy będzie to konieczne.
- Gdy programowanie jest aktywne, świeci się kontrolka .



Jak zaprogramować opóźnione włączenie

1. Gdy urządzenie znajduje się w trybie czuwania, należy wcisnąć przycisk  (B4). Włączy się kontrolka  (C6), a na wyświetlaczu miga liczba wybranych godzin (rys. 9);
2. Ustawić żadaną liczbę godzin, wielokrotnie wciskając przycisk  (B4). Można wybrać 1, 2, 4, 6, 8, 12 godz.
3. Po kilku sekundach urządzenie powróci do trybu czuwania, a kontrolka  (C6) pozostanie włączona na wyświetlaczu.
4. Po upływie zaprogramowanego czasu, urządzenie włączy się w ustawionym wcześniej trybie.

Jak zaprogramować wyłączenie

1. Gdy urządzenie jest włączone, wcisnąć przycisk  (B4): Włączy się kontrolka , a na wyświetlaczu miga liczba wybranych godzin (rys. 9);
2. Ustawić żadaną liczbę godzin, wielokrotnie wciskając przycisk  (B4). Można wybrać 1, 2, 4, 6, 8, 12 godz.
3. Po kilku sekundach wyświetlacz powróci do bieżącego trybu pracy, a kontrolka  (C6) pozostanie włączona.
4. Po upływie zaprogramowanego czasu, urządzenie automatycznie wyłączy się.

Uwaga:

- Po zaprogramowaniu zegara, aby zobaczyć czas pozostający do włączenia i wyłączenia, należy raz wcisnąć przycisk .
- Aby wyłączyć funkcję zegara, należy dwukrotnie wcisnąć przycisk , kontrolka  (C6) wyłączy się na wyświetlaczu.

7. CZYSZCZENIE I KONSERWACJA

- Przed czyszczeniem należy zawsze odłączyć urządzenie od sieci elektrycznej.
- Ze względów bezpieczeństwa nie wolno myć osuszacza powietrza strumieniem wody.

7.1 Czyszczenie zewnętrznej powierzchni urządzenia

- Urządzenie należy czyścić wilgotną ściereczką, a następnie wytrzeć suchą ściereczką.
- Do czyszczenia urządzenia nie używać ropy naftowej, alkoholu ani rozpuszczalników.
- Nigdy nie rozpylać środków owadobójczych lub podobnych. Może to doprowadzić do deformacji plastikowych części.

7.2 Czyszczenie filtra przeciwpyłowego lub filtra powietrza z jonami srebra (tylko w niektórych modelach)

W przypadku zabrudzenia filtra, cyrkulacja powietrza jest zakłócona i wydajność osuszacza zmniejsza się. Dlatego też, zaleca się czyszczenie filtra w regularnych odstępach czasu. Częstotliwość czyszczenia zależy od środowiska i czasu pracy urządzenia.

Jeśli urządzenie jest używane stale i systematycznie, zaleca się wyczyścić filtr raz w tygodniu.

- Aby wyjąć filtr powietrza, należy zdjąć kratkę i wyciągnąć go (patrz Rys. 10).
- Usunąć nagromadzony pył z filtra za pomocą odkurzacza. Jeśli filtr jest bardzo brudny, należy go dobrze przepłukać letnią wodą. Temperatura wody nie może przekraczać 40°C. Po umyciu filtra, przed ponownym włożeniem na miejsce, należy poczekać na całkowite wyschnięcie. Jeśli jest obecny, filtr powietrza z jonami srebra nie tylko zatrzymuje cząsteczki kurzu, ale także ma skuteczne działanie antybakteryjne. Znacznie zmniejsza również ilość substancji drażniących, takich jak pyłki i zarodniki. Filtr jest wzbogacony małymi cząstkami srebra (w skali milionowych części milimetra), które są w stanie zablokować namnażanie się oraz zniszczyć bakterie lub zarodniki, z którymi wejda w kontakt.

7.3 Filtr przeciwalergiczny (tylko w niektórych modelach)

Niektóre modele są wyposażone w filtr przeciwalergiczny, który może szybko i skutecznie, znacznie zmniejszyć stężenie alergenów w powietrzu.

W celu zastosowania filtra, należy wyjąć go z opakowania i umieścić na miejscu w kratce z tyłu urządzenia, jak wskazano na rysunku 11.

Zalecamy wymianę filtra co 2 lata.



7.4 W przypadku długotrwałego nieużytkowania

- Po odłączeniu urządzenia od zasilającego należy opróżnić zbiornik.
- Wyczyścić i ponownie umieścić filtr.
- Przykryć urządzenie plastikowym workiem, aby zabezpieczyć je przed kurzem.

8. DANE TECHNICZNE

Napięcie zasilania	Patrz tabliczka znamionowa
Moc nominalna na wejściu	"
Maksymalna moc pobierana	"
Urządzenie odszraniające	Tak
higrometr	Tak
Prędkość wentylatora	2
Filtr	Tak
Pojemność zbiornika	2,1 litrów
Limity pracy:	
temperatura	2°C - 30°C
wilgotność względna	30 - 90%

9. ALARMY POKAZUJĄCE SIĘ NA WYŚWIETLACZU

ALARM	PRZYCZYNA	ROZWIĄZANIE
	Brak zbiornika (A2) lub jest on nieprawidłowo umieszczony	Prawidłowo umieścić zbiornik (patrz paragraf „4.1 Odprowadzanie do zbiornika”)
	Zbiornik jest pełny	Opróżnić zbiornik (patrz paragraf „4.1 Odprowadzanie do zbiornika”)
	Temperatura otoczenia jest zbyt niska (patrz limity pracy w rozdz. „8. Dane techniczne”)	Zwiększyć, jeżeli to możliwe, temperaturę w otoczeniu
E 1-E2-E3	Jedna z sond jest uszkodzona	Skontaktować się z Centrum serwisowym

10. NIEPRAWIDŁOWOŚCI

Poniżej wskazano listę możliwych nieprawidłowości.

Jeżeli, stosując wskazaną procedurę nie da się rozwiązać problemu, należy skontaktować się z Centrum Serwisowym.

PROBLEM	PRZYCZYNA	ROZWIĄZANIE
Urządzenie działa w trybie osuszania, ale wilgotność nie spada	Filtr jest zatkany	Wyczyścić filtr przeciwpyłowy (par. „7.2 Czystczenie filtra przeciwpyłowego”)
	Temperatura lub wilgotność w otoczeniu są zbyt niskie	W szczególnych warunkach, urządzenie nie osusza: sprawdzić limity pracy urządzenia (patrz rozdział „8. Dane techniczne”). W niektórych przypadkach, zaleca się nagrzanie otoczenia, które chce się osuszyć.
	Ustawiony poziom wilgotności względnej jest zbyt wysoki	Ustawić niższą wartość wilgotności (patrz par. „5.1 Tryb osuszania”).

Prije uporabe uređaja uvijek pažljivo pročitajte sigurnosna upozorenja.

1. OPIS

1.1 Opis uređaja (A)

- A1. Upravljačka ploča
- A2. Spremnik za skupljanje kondenzata
- A3. Ručka za podizanje
- A4. Rešetka za usisavanje zraka
- A5. Filtar zraka protiv prašine ili filtari zraka sa srebrnim jonima (samo na nekim modelima)
- A6. Rešetka za izlaz zraka
- A7. Cijev za izbacivanje kondenzata (oko 1 m)
- A8. Antialergijski filtari (samo na nekim modelima)
- A9. Kovačice (samo na nekim modelima)

1.2 Opis kontrolne ploče (B)

- B1. Tipka ON/STAND-BY
- B2. Tipka za odvlaživanje
- B3. Tipka za sušenje
- B4. Tipka mjerača vremena

1.3 Opis zaslona (C)

- C1. Način aktivnog odvlaživanja
- C2. Način aktivnog sušenja
- C3. Alarm niske temperature
- C4. Brojke za % relativne vlažnosti/ mjeritelj vremena
- C5. Alarm za spremnik pun vode
- C6. Funkcija mjeritelja vremena aktivna

2. KONFIGURIRATI ZA UPORABU

Stavite uređaj u okoliš koji treba odvlažiti.

Veoma je važno da ostavite slobodan prostor od bar 50 cm ispred i iza uređaja za odvlaživanje kako ne biste ometali uzimanje i izlaz zraka. Za učinkovitu ventilaciju savjetuje se da ostavite prostor od bar 5-10 cm oko uređaja.

3. STAVITE KOTAČE

Za postavljanje kovačica na uređaj postupite kako slijedi:

- 1. Provjerite je li uređaj odspojen i je li spremnik prazan.
- 2. Kovačice postavite kako je prikazano na slici 1 i pustite da kliznu kako je naznačeno strelicom kako biste ih zakačili u položaj (slika 2).

4. ODVOD VODE KONDENZATA

Kondenzat se može prazniti na 2 načina:

4.1 Pražnjenje u spremnik

Kondenzat se prazni izravno u spremnik (A2).

Kada je spremnik pun uređaj se zaustavlja i kontrolna ploča (B) pokazuje alarm za spremnik u crvenoj boji  (C5).

Za obnavljanje rada uređaja, postupite na sljedeći način:

- 1. Uklonite spremnik (sl. 3) i ispraznite ga u sudoper ili kadu.
- 2. Zamijenite spremnik na njegovom mjestu pazeći da je ispravno postavljen.

4.2 Kontinuirano vanjsko pražnjenje

Ako se uređaj upotrebljava dulje vrijeme, ali nije moguće redovito pražnjenje spremnika, preporučljivo je koristiti funkciju kontinuiranog pražnjenja. Postupite na sljedeći način:

- 1. Uklonite poklopac za stalni odljev okrećući ga u smjeru suprotnom od kazaljke na satu, te uklonite gumeni poklopac otvora (sl. 4). (Obratite pozornost na moguće curenje vode!)
- 2. Postavite cijev za odvod kondenzata (A7) na otvor (sl. 5).
- 3. Provjerite da crijevo nije postavljeno na višoj razini od otvora (sl. 6), inače voda će oticati u spremnik uređaja. Također, provjerite da nema savijanja crijeva.

5. ODABIR NAČINA RADA



Priključite uređaj na utičnicu za napajanje. Pri prvoj uporabi pojavit će se na prikazu **točka** a u isto vrijeme će se emitirati akustični signal koji označava da je uređaj u stanju stand-by.

- 1. Za uključivanje uređaja pritisnite tipku  (B1) Uređaj će raditi na prethodno postavljenom načinu rada.
- 2. U slučaju nestanka struje, prilikom uspostavljanja napajanja, uređaj će nastaviti raditi u prethodno postavljenom načinu rada.

Zabilješka:



- Ako se pojavi simbol  (C5), spremnik (A2) mora biti ispražnjen i postavljen ispravno. (pogledajte stavak "4.1 Pražnjenje spremnika").
- Aparat posjeduje sigurnosni uređaj (odgoda od 3 minute) koji štiti kompresor od prečestih pokretanja i zaustavljanja. Svjetleća lampica C1 ili C2 svijetli.

5.1 Način rada odvlaživanje

- 1. Pritisnite gumb  (B2). Lampica  (C1) će se upaliti na prikazu (sl. 7).
- 2. Na zaslonu se prikazuje prethodno podešena razina relativne vlage. Kada vrijednost treperi, moguće je promijeniti postavke pritiskom više puta na gumb . Na raspolaganju je 7 različitih postavki relativne vlažnosti, od 30% (suho okruženje) do 70% (vlažno okruženje). Prema okolnim uvjetima, moguće je da aparat ne dosegne minimalnu vrijednost koju je moguće postaviti. U tim slučajevima preporuča se zagrijavanje prostorije koju želite odvlažiti.
- 3. Kada postavljena vrijednost vlažnosti prestane da treperi, prikaz pokazuje procent vlažnosti koji se odnosi na sobu. Može biti potrebno nekoliko sekundi da uređaj prikaže vrijednosti vlage u sobi.

4. Kada prostorija dosegne postavljenu razinu vlage, uređaj prestaje s odvlaživanjem i radi na vrlo niskoj brzini ventilacije.

5.2 Način rada sušenja

1. Pritisnite gumb  (B3). Lampica  (C2) se pali i prikazuje simbol "4" (sl. 8).
2. Uređaj automatski radi pri maksimalnom kapacitetu odvlaživanja.





Zabilješka:

Način sušenja savjetuje se za posebno vlažne prostore ili za brže sušenje posteljine.





6. FUNKCIJA MJERITELJ VREMENA

- Mjeritelj vremena se može koristiti za odgodu početka rada uređaja ili isključivanja. Time se izbjegava nepotrebna potrošnja električne energije tako što će uređaj raditi samo kada je to potrebno.
- Kada je programiranje aktivno, lampica  se pali.



Kako programirati odgođeno paljenje

1. S uređajem u stanju stand-by, pritisnite gumb  (B4). Lampica  (C6) se pali i prikaz pokazuje broj koji se odnosi na trepereće odabrano vrijeme (sl. 9);
2. Postavite željeni broj sati pritiskom više puta na gumb  (B4). Može se odabrati 1, 2, 4, 6, 8, 12 sati.
3. Nakon nekoliko sekundi, aparat će se vratiti u stanje stand-by i lampica  (C6) će ostati upaljena na prikazu.
4. Nakon isteka programiranog vremena uređaj će se uključiti u prethodno podešenom načinu rada.

Kako programirati odgođeno isključivanje

1. Dok je uređaj upaljen, pritisnite gumb  (B4): Lampica  se pali i prikaz pokazuje broj koji se odnosi na trepereće odabrano vrijeme (sl. 9);
2. Postavite željeni broj sati pritiskom više puta na gumb  (B4). Može se odabrati 1, 2, 4, 6, 8, 12 sati.
3. Nakon nekoliko sekundi, prikaz će se vratiti u trenutni način rada i lampica  (C6) ostaje upaljena.
4. Kada istekne programirano vrijeme, uređaj se automatski isključuje.

Zabilješka:

- Nakon što je mjerac vremena programiran, da biste vidjeli preostalo vrijeme do pokretanja ili zaustavljanja, pritisnite samo jednom tipku .
- Za onemogućavanje funkcije mjeritelja vremena, pritisnite dva puta gumb , lampica  (C6) na prikazu se gasi.

7. ČIŠĆENJE I ODRŽAVANJE

- Uvijek odspojite uređaj od mrežnog napajanja prije nego pristupite čišćenju.
- Iz sigurnosnih razloga, uređaj za odvlaživanje nemojte prati koristeći mlaz vode.

7.1 Čišćenje vanjskih površina uređaja

- Očistite uređaj vlažnom krpom, te ga osušite suhom krpom.
- Za čišćenje uređaja nemojte koristiti petrolej, alkohol ili rastvore.
- Nemojte nikad prskati insekticide ili slično. To bi moglo uzrokovati deformiranje plastičnih dijelova.

7.2 Čišćenje filtra protiv prašine ili filtra zraka sa srebrnim jonima (samo za neke modele)

Ako je filter prljav, cirkuliranje zraka će biti teže i učinkovitost uređaja za odvlaživanje će se smanjiti. Stoga se preporuča da filter čistite u redovitim intervalima. Učestalost čišćenja ovisi o okolišu i vremenu rada aparata.

Ako se aparat koristi stalno i sustavno, čišćenje filtra se preporuča jednom tjedno.

- Za uklanjanje filtra za zrak, uklonite rešetku i izvadite filter povlačeći ga (vidi sl. 10).
- Za uklanjanje prašine nakupljene u filtru koristite usisavač za prašinu. Ako je filter jako prljav, dobro ga isperite mlakom vodom. Temperatura vode ne smije biti veća od 40°C. Kada operete filter pustite ga da se do kraja osuši prije nego ga vratite na njegovo mjesto.

Ako postoji, filter zraka sa srebrnim jonima, pored toga što zadržava čestice prašine, posjeduje i učinkovitu zonu protiv bakterija. Inače, značajno smanjuje iritirajuće supstance kao što su polen i klice.

Filter je tretiran malim česticama srebra (u milijuntoj milimetarskoj skali) koje su u stanju da blokiraju multiplikaciju i unište bakterije ili klice s kojima dolaze u kontakt.

7.3 Antialergijski filter (samo na nekim modelima)

Neki modeli posjeduju antialergeni filter koji može značajno smanjiti koncentraciju alergena prenesenih iz zraka, brzo i učinkovito.

Za primjenu filtra, izvadite ga iz pakiranja i ubacite ga na njegovo mjesto u rešetki na stražnjoj strani aparata kako je prikazano na sl. 11.

Zamjena filtra se preporuča svake dvije godine.

7.4 U slučaju dugih razdoblja neaktivnosti

- Nakon odspajanja uređaja iz utičnice, ispraznite spremnik.
- Očistite filter i promijenite njegov položaj.
- Pokrijte uređaj plastičnom vrećicom kako bi ga zaštitili od prašine.

8. TEHNIČKE SPECIFIKACIJE



Napon napajanja	Vidi pločicu s karakteristikama
Nominalna ulazna snaga	"
Maksimalna apsorbirana snaga	"
Uređaj za odmrzavanje	Da
Higrometar	Da
Brzina ventilatora	2

Filtar Da
 Kapacitet spremnika 2,1 litar

Operativna ograničenja:

temperatura 2 °C - 30°C
 relativna vlažnost 30 - 90%

9. ALARMI PRIKAZANI NA PRIKAZU

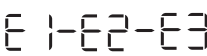
ALARM	UZROK	RJEŠENJE
	Spremnik (A2) nije nazočan ili nije ispravno postavljen	Postavite spremnik pravilno (pogledajte poglavlje "4.1 Pražnjenje spremnika")
	Spremnik je pun	Ispraznite spremnik (pogledajte odlomak "4.1 Pražnjenje spremnika")
	Temperatura okoline je preniska (pogledajte operativna ograničenja u pog. "8. Tehničke specifikacije")	Povećajte temperaturu okoline, ako je moguće
	Jedna od sondi je neispravna	Pozovite servisni centar

10. AKO NEŠTO NE RADI

Slijedi popis mogućih kvarova.

Ako se problem ne može riješiti primjenom predloženog rješenja, obratite se centru za pomoć.

PROBLEM	UZROK	RIJEŠENJE
Uređaj radi u načinu odvlaživanja, ali vlaga se ne smanjuje	Filtar je začepljen	Očistite filtar prašine (stav. "7.2 Čišćenje filtra protiv prašine")
	Temperatura ili vlažnost u okolišu je preniska	U posebnim uvjetima uređaj ne odvlažuje: provjerite radna ograničenja uređaja (pogledajte poglavlje "8. Tehničke specifikacije"). U nekim slučajevima preporuča se zagrijavanje prostorije koju želite odvlažiti.
	Postavljena razina relativne vlažnosti zraka je previsoka	Postavite nižu vrijednost vlažnosti (pogledajte stav. "5.1 Način odvlaživanja").

Pred uporabo aparata pozorno preberite opozorila o varnosti.

1. OPIS

1.1 Opis aparata (A)

- A1. Nadzorna plošča
- A2. Posoda za zbiranje kondenzata
- A3. Oprijem za dvigovanje
- A4. Rešetka za sesanje zraka
- A5. Protiprašni filter zraka ali filter zraka s srebrovimi ioni (samo pri nekaterih modelih)
- A6. Rešetka za izstop zraka
- A7. Cev za odvajanje kondenzata (približno 1 m)
- A8. Protialergijski filter (samo pri nekaterih modelih)
- A9. Kolesa (samo pri nekaterih modelih)

1.2 Opis krmilne plošče (B)

- B1. Tipka ON/STAND-BY (VKLOP/PRIPRAVLJENOST)
- B2. Tipka razvlaževanja
- B3. Tipka sušenja
- B4. Tipka časovnika

1.3 Opis prikazovalnika (C)

- C1. Aktiven način razvlaževanja
- C2. Aktiven način sušenja
- C3. Alarm nizke temperature
- C4. Številke za % relativne vlažnosti/uro časovnika
- C5. Alarm polne posode
- C6. Funkcija časovnika aktivirana

2. KONFIGURIRATI ZA UPORABO

Aparat postavite v prostor, ki ga želite razvlažiti.

Bistvenega pomena je, da pustite vsaj 50 cm prostora pred in nad razvlaževalnikom, da na ta način ne bosta ovirana zajem in izstop zraka. Za učinkovito zračenje je priporočljivo, da okrog aparata pustite vsaj 5-10 cm prostora.

3. NAMESTITEV KOLES

Namestitev koles opravite tako, kot je opisano v nadaljevanju:

1. Prepričajte, da aparat ni priključen in da je posoda prazna.
2. Kolesa namestite, kot je prikazano na sliki 1, in jih potisnite, kot je označeno s puščico, dokler se ne zaskočijo v položaju (slika 2).

4. ODVAJANJE KONDENZATNE VODE

Kondenzat se lahko odvede na 2 načina:

4.1 Odvajanje v posodo

Kondenzat se odvede neposredno v posodo (A2).

Ko se posoda napolni, se aparat ustavi in na komandni plošči (B) se prikaže alarm z rdečo posodo  (C5).

Delovanje aparata znova vzpostavite na naslednji način:

1. Odstranite posodo (slika 3) in jo izpraznite v umivalnik ali kad.
2. Posodo namestite v svoje ležišče, prepričajte se, da je pravilno postavljena.

4.2 Stalno odvajanje

Če se aparat uporablja dolgotrajno, vendar posode ni mogoče redno izpraznjevati, je priporočljivo uporabljati funkcijo neprekinjenega odvajanja. To naredite na naslednji način:

1. Z ustnika odstranite pokrovček za stalno odvajanje, obrnite ga protiurno, nato odstranite gumijast pokrovček z odprtine (slika 4). (Pazite na morebitno uhajanje vode!)
2. Namestite cev za odvajanje kondenzata (A7) na odprtino (slika 5).
3. Prepričajte se, da gibka cev ni nameščena višje od odprtine (slika 6), v nasprotnem primeru se voda vrne v posodo aparata.

Prepričajte se tudi, da gibka cev ni prepognjena.

5. IZBIRA NAČINOV



Aparat priključite v vtičnico za omrežno napajanje. Pri prvi uporabi se na zaslonu prikaže **pika** in istočasno se zasliši zvočni signal, ki označuje, da se aparat nahaja v načinu mirovanja.

1. Za vklop aparata pritisnite tipko  (B1). Aparat bo deloval v predhodno nastavljenem načinu.
2. V primeru pr4ekinitve električnega toka, bo aparat ob ponovni vzpostavitvi napajanja deloval v predhodno nastavljenem načinu delovanja.

Pazi:



- Če se prikaže simbol  (C5), je treba posodo (A2) izprazniti ali pravilno postaviti. (glejte odstavek "4.1 Odvajanje v posodo").
- Aparat je opremljen z varnostno napravo (časovni zamik 3 minut), ki kompresor varuje pred prepogostimi zagoni in zaustavitvami. Signalni lučki C1 in C2 utripata.

5.1 Način razvlaževanja

1. Pritisnite gumb  (B2). Signalna lučka  (C1) se vklopi na zaslonu (slika 7).
2. Na zaslonu je prikazana predhodno nastavljena raven relativne vlažnosti. Ko vrednost utripa, lahko spremenite nastavitev z večkratnim pritiskom na gumb . Na voljo je 7 različnih nastavitev relativne vlažnosti, od 30% (suho okolje) do 70% (vlažno okolje). Glede na pogoje okolja, minimalno vrednost, ki jo je mogoče nastaviti, morda ne bo mogoče doseči. V teh primerih je priporočljivo ogreti prostor, ki se ga namerava razvlažiti.
3. Ko nastavljena vrednost relativne vlažnosti preneha utripati, zaslon prikaže odstotek relativne vlažnosti v prostoru. Aparat lahko potrebuje nekaj sekund, preden prikaže vrednost vlažnosti v prostoru.

4. Ko se v prostoru doseže nastavljen raven vlažnosti, aparat preneha razvlaževati in deluje z zelo majhno hitrostjo ventilatorja.

5.2 Način sušenja

1. Pritisnite gumb  (B3). Signalna lučka  (C2) se vklopi in na zaslonu je prikazan simbol "dH" (slika 8).
2. Aparat deluje samodejno z največjo zmogljivostjo razvlaževanja.





Opomba:

Način sušenja je priporočljivo uporabiti v izredno vlažnih prostorih ali za hitro sušenje perila.





6. FUNKCIJA ČASOVNIKA

- Časovnik se lahko uporabi za zamik zagona ali izklopa aparata. S tem se izognete nepotrebni izgubi električne energije z delovanjem aparata le, kadar je to potrebno.
- Ko je programiranje aktivno, signalna lučka  sveti.



Kako programiramo časovni zamik vklopa

1. Z aparatom v stanju pripravljenosti pritisnite gumb  (B4). Signalna lučka  (C6) je vklopljena in zaslon prikazuje število, ki se nanaša na utripajoče izbrane ure (slika 9);
2. Nastavite zeleno število ur z večkratnim pritiskanjem na gumb  (B4). Izbrati je mogoče 1, 2, 4, 6, 8, 12 ur.
3. Po nekaj sekundah se aparat vrne v stanje pripravljenosti in signalna lučka  (C6) na zaslonu ostane vklopljena.
4. Po preteku nastavljenega časa se aparat vklopi v predhodno nastavljenem načinu.

Kako programiramo časovni zamik izklopa

1. Z vklopljenim aparatom pritisnite gumb  (B4): Signalna lučka  je vklopljena in zaslon prikazuje število, ki se nanaša na utripajoče izbrane ure (slika 9);
2. Nastavite zeleno število ur z večkratnim pritiskanjem na gumb  (B4). Izbrati je mogoče 1, 2, 4, 6, 8, 12 ur.
3. Po nekaj sekundah se aparat vrne v trenutni delovni način in signalna lučka  (C6) ostane vklopljena.
4. Po poteku programiranega časa se aparat samodejno izklopi.

Opomba:

- Ko je časovnik programiran, če si želite ogledati preostali čas do zagona ali izklopa, enkrat pritisnite tipko .
- Za izklop funkcije časovnika, dvakrat pritisnite gumb , signalna lučka  (C6) na zaslonu ugasne.

7. ČIŠČENJE IN VZDRŽEVANJE

- Pred čiščenjem aparat vedno izklopite iz omrežnega napajanja.
- Iz varnostnih razlogov, razvlaževalnika ne prati s curkom vode.

7.1 Čiščenje zunanjih površin aparata

- Aparat očistite z vlažno krpo, nato s suho krpo osušite.
- Za čiščenje aparata ne uporabljajte petroleja, alkohola ali topil.
- Nikoli ne pršite insekticidov ali podobnega. To lahko povzroči deformiranje plastičnih delov.

7.2 Čiščenje protiprašnega filtra ali filtra zraka s srebrovimi ioni (samo pri nekaterih modelih)

Če je filter zamazan, bo kroženje zraka oteženo in učinkovitost razvlaževalnika se poslabša. Zato svetujemo, da filter čistite v rednih presledkih. Pogostost čiščenja je odvisna od okolja in časa delovanja aparata.

Če aparat uporabljate stalno in sistematično, svetujemo, da filter čistite enkrat tedensko.

- Za odstranitev filtra zraka odstranite rešetko in izvlecite filter (glejte sliko 10).
- Za odstranitev v filtru nabranega prahu uporabite sesalnik. Če je filter zelo zamazan, ga dobro izperite z vodo. Temperatura vode ne sme presegati 40°C. ko filter operete, ga pustite, da se povsem osuši, preden ga znova vstavite na svoje mesto. Če je prisoten filter s srebrovimi ioni, slednji poleg zadrževanja prašnih delcev deluje tudi učinkovito protibakterijsko. Poleg tega bistveno zmanjša dražilne snovi, kot so cvetni prah in trosi.
- Filter je obdelan z majhnimi delci srebra (velikosti milijonink milimetra), ki lahko blokirajo množenje in uničijo bakterije ali trose, s katerimi pridejo v stik.

7.3 Protialergijski filter (samo pri nekaterih modelih)

Nekateri modeli so opremljeni s protialergenskim filtrom, ki lahko hitro in učinkovito bistveno zmanjša koncentracijo alergenov, prinesenih z zrakom.

Filter namestite tako, da ga vzamete iz ovitka ter vstavite na svoje mesto na rešetki, ki se nahaja na zadnji strani aparata, kot je prikazano na sliki 11.

Filter je priporočljivo zamenjati vsaki 2 leti.

7.4 V primeru dolgotrajne neuporabe

- Aparat najprej izklopite iz omrežne vtičnice, nato izpraznite posodo.
- Filter očistite in znova namestite.
- Aparat zaščitite pred prahom tako, da ga pokrijete s plastično vrečo.

8. TEHNIČNE SPECIFIKACIJE



Napetost napajanja	Glejte tablico z lastnostmi
Nazivna vhodna moč	"
Največja absorbirana moč	"
Naprava za sušenje	Da
Higrometer	Da

Hitrost ventilatorja	2
Filter	Da
Prostornina posode	2,1 litra

Omejitve delovanja:

temperatura	2°C - 30°C
relativna vlažnost	30 - 90%

9. NA ZASLONU PRIKAZANI ALARMI

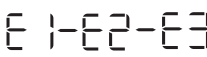
ALARM	VZROK	REŠITEV
	Posoda (A2) ni prisotna ali ni pravilno nameščena	Posodo pravilno znova namestite (glejte odstavek "4.1 Odvajanje v posodo")
	Posoda je polna	Izpraznite posodo (glejte odstavek "4.1 Odvajanje v posodo")
	Temperatura okolja je prenizka (glejte omejitve delovanja v pog. "8. Tehnične specifikacije")	Če je mogoče, zvišajte temperaturo v prostoru
	Eno od tipal je okvarjeno	Pokličite servisni center

10. ČE KARKOLI NE DELUJE

V nadaljevanju je prikazan seznam morebitnih nepravilnosti delovanja.

Če težave ni mogoče odpraviti s predlaganimi ukrepi, se obrnite na servisni center.

PROBLEM	VZROK	REŠITEV
Aparat deluje v načinu razvlaževanja, toda vlažnost se ne zmanjšuje	Filter je zapolnjen	Očistite protiprašni filter (odst. "7.2 Čiščenje protiprašnega filtra")
	Temperatura ali vlažnost v prostoru sta prenizki	V posebnih okoliščinah aparat ne razvlažuje: preverite omejitve delovanja aparata (glejte poglavje "8. Tehnične specifikacije"). V nekaterih primerih je priporočljivo ogreti prostor, ki ga namestavati razvlažiti.
	Nastavljena raven relativne vlažnosti je previsoka	Nastavite nižjo vrednost vlažnosti (glejte odst. "5.1 Način razvlaževanja").

Прочетете внимателно предупрежденията за безопасност преди употреба на уреда.

1. ОПИСАНИЕ

1.1 Описание на уреда (A)

- A1. Контролен панел
- A2. Резервоар за събиране на конденз
- A3. Дръжка за повдигане
- A4. Решетка за аспирация на въздух
- A5. Въздушен филтър срещу прах или въздушен филтър със сребърни йони (само на някои модели)
- A6. Решетка за изход на въздух
- A7. Тръба за източване на конденз (около 1 m)
- A8. Антиалергичен филтър (само при някои модели)
- A9. Колела (само при някои модели)

1.2 Описание на пулта за управление (B)

- B1. Бутон ON/STAND-BY
- B2. Бутон обезвлажняване
- B3. Бутон сушене
- B4. Бутон таймер

1.3 Описание на дисплея (C)

- C1. Активен режим на обезвлажняване
- C2. Активен режим на сушене
- C3. Аларма ниска температура
- C4. Цифри за % Относителна влажност/часове таймер
- C5. Аларма пълен резервоар
- C6. Активирана функция на таймер

2. КОНФИГУРИРАЙТЕ ЗА УПОТРЕБА

Поставете уреда в помещението за обезвлажняване.

От съществено значение е да се остави свободно пространство от най-малко 50 cm пред и над обезвлажнителя, така че да не се възпрепятства всмукването и изпускането на въздух. За ефективна вентилация се препоръчва да се остави място от поне 5-10 cm около уреда.

3. ПРИЛОЖЕТЕ КОЛЕЛАТА

За да приложите колелата към уреда, процедирайте по следния начин:

1. Уверете се, че уредът е изключен и резервоарът е празен.
2. Поставете колелата, както е показано на фигура 1 и ги плъзнете, както е показано със стрелката, докато се закачат в позицията (фигура 2).

4. ИЗТОЧВАНЕ НА ВОДА ОТ КОНДЕНЗ

Този конденз може да бъде източен по 2 начина:

4.1 Източване в резервоар

Кондензът се източва директно в резервоара (A2).

Когато резервоарът е пълен, уредът се изключва и контролният панел (B) се показва алармата на резервоар червен  (C5).

За да възстановите функционирането на уреда, да се процедира, както следва:

1. Отстранете резервоара (фиг. 3) и го изпразнете в една мивка или в една вана.
2. Сменете резервоара на мястото му, като се уверите, че е позициониран правилно.

4.2 Продължително външно източване

Ако уредът трябва да бъде използван за дълги периоди, но не е възможно да се изпразва резервоара на редовни интервали, препоръчва се да се използва функцията на непрекъснато разтоварване. Процедирайте по следния начин:

1. Отстранете капачката за продължително източване от накрайника, завъртайки го в посока, обратна на часовниковата стрелка, след това отстранете гумената капачка от отвора (фиг. 4). (Обърнете внимание на възможно изтичане на вода!)
2. Поставете тръба за източване на конденза (A7) на отвора (фиг. 5).
3. Уверете се, че гъвкавата тръба не е позиционирана високо от отвора (фиг. 6), в противен случай, водата ще се изсипе в резервоара на уреда. Освен това се уверете, че няма гънки на гъвкавата тръба.

5. ИЗБОР НА РЕЖИМИТЕ

Свържете уреда към електрическия контакт на мрежата.



При първата употреба, на дисплея ще се появи **една точка** и едновременно с това ще бъде издаден един звуков сигнал, за да покаже, че уредът е в режим готовност.

1. За да включите уреда, натиснете бутон  (B1) Уредът ще функционира в предварително зададения режим.
2. При липса на електрическо захранване, при възстановяване на захранването, уредът ще функционира в оперативния режим, зададен преди това.



Забележка:

- Ако се появи символът  (C5), резервоарът (A2) трябва да се изпразнен или позициониран правилно. (виж параграф "4.1 Източване в резервоар").
- Уредът е оборудван с предпазно устройство (3 - минута забавяне), което предпазва компресора от прекалено често стартиране и спиране. Светлинните индикатори C1 или C2 мигат.

5.1 Режим на обезвлажняване

1. Натиснете бутон  (B2). Светлинният индикатор  (C1) ще се включи на дисплея (фиг. 7).
2. Дисплеят визуализира нивото на относителна влажност, зададено предварително. Когато стойността мига, възможно е да се промени настройката натискайки многократно бутон . На разположение са 7 различни настройки на относителна влажност, от 30% (сухо помещение) до 70% (влажно помещение). В зависимост от условията на околната среда, минималната стойност, която може да бъде зададена, може да не бъде достигната от уреда. В тези случаи, се препоръчва да се затопли помещението, което желаете да бъде обезвлажнено.
3. Когато зададената стойност на относителна влажност спре да мига, дисплеят ще визуализира процента на относителна влажност на помещението. Уредът може да се нуждае от няколко секунди, за да визуализира стойността на влажност в стаята.
4. Когато стаята достигне зададеното ниво на влажност, уредът престава да обезвлажнява и да функционира на една много ниска скорост на вентилация.

5.2 Режим на сушене

1. Натиснете бутон  (B3). Светлинният индикатор  (C2) светва, а дисплеят показва символа "  " (фиг. 8).
2. Уредът функционира автоматично на максимален капацитет на обезвлажняване.



Забележка:

Режимът Сушене се препоръчва за особено влажни помещения или за по-бързо сушене на прането.

6. ФУНКЦИЯ ТАЙМЕР





- Таймерът може да бъде използван, за да се забави стартирането на уреда или неговото изключване. Това предотвратява безполезен разход на електрическа енергия, като прави така, че уредът да функционира, единствено когато е необходимо.
- Когато програмирането е активирано, светлинният индикатор  е включен.

Как да се програмира закъснение при включване



1. Когато уредът е в режим на готовност, натиснете бутон  (B4). Светлинният индикатор  (C6) е включен и дисплеят показва броя на избраните часове, които мигат (фиг. 9);
2. Задайте желания брой часове, натискайки многократно бутон  (B4). Подлежат на избор 1, 2, 4, 6, 8, 12 часа.

3. След няколко секунди уредът ще се върне в режим на готовност и светлинният индикатор  (C6) ще остане включен на дисплея.
4. След изтичане на програмираното време, уредът ще се включи в зададените предварително режими.

Как да се програмира изключване отложено изключване

1. При включен уред натиснете бутона  (B4): Светлинният индикатор  е включен и дисплеят показва броя на избраните часове, които мигат (фиг. 9);
2. Задайте желания брой часове, натискайки многократно бутон  (B4). Подлежат на избор 1, 2, 4, 6, 8, 12 часа.
3. След няколко секунди, дисплеят се връща в текущия оперативен режим и светлинният индикатор  (C6) остава включен.
4. След изтичане на програмираното време, уредът ще се изключи автоматично.

Забележка:

- След като таймерът е програмиран, за да се види времето, оставащо до включването или изключването, натиснете само един път бутон .
- За да деактивирате функцията таймер, натиснете два пъти бутон , светлинният индикатор  (C6) на дисплея се изключва.

7. ПОЧИСТВАНЕ И ПОДДРЪЖКА

- Винаги изключвайте уреда от мрежовото захранване, преди да пристъпите към почистване.
- От съображения за безопасност, не измивайте обезвлажнителя с водна струя.

7.1 Почистване на външната повърхност на уреда

- Почистете уреда с влажна кърпа, след което подсушете със суха кърпа.
- Не използвайте петрол, алкохол или разтворители за почистване на уреда.
- Не пръскайте препарати за унищожаване на насекоми или подобни. Това може да доведе до деформация на пластмасовите части.

7.2 Почистване на праховия филтър или на въздушния филтър със сребърни йони (само при някои модели)

Ако филтърът е замърсен, това ще окаже влияние на циркулацията на въздух и ефикасността на функциите на обезвлажнителя ще намалее. Поради това се препоръчва филтърът да се почиства на редовни интервали. Честотата на почистване зависи от околната среда и времето на функциониране на уреда.

Ако уредът се използва непрекъснато и системно, се препоръчва почистване на филтъра един път седмично.

- За да отстраните въздушния филтър, отстранете решетката и извадете филтъра (виж Фиг. 10).
- Използвайте прахосмукачка, за да отстраните натрупания прах от филтъра. Ако филтърът е много замърсен, изплакнете го добре с хладка вода. Температурата на водата не трябва да надвишава 40°C. След като филтърът бъде измит, оставете го да изсъхне напълно, преди да го поставите обратно на мястото му.

Ако е наличен, въздушният филтър със сребърни йони, в допълнение към задържането на прахови частици, също така има ефективно антибактериално действие. Също така значително намалява дразнителите като полен и спори.

Филтърът е обработен с малки сребърни частици (в милионни части от милиметровата скала), които могат да блокират размножаването и да унищожат бактериите или спорите, с които те влизат в контакт.

7.3 Антиалергичен филтър (само при някои модели)

Някои модели са оборудвани с филтър за антиалергени, който може значително да намали концентрацията на пренасяните по въздуха алергени бързо и ефективно.

За да поставите филтъра, извадете го от опаковката и го поставете на мястото му в решетката на гърба на уреда, както е показано на Фигура 11.

Препоръчително е да се заменя филтъра на всеки 2 години.

7.4 В случай на дълги периоди на липса на употреба

- След като изключите уреда от контакта, изпразнете резервоара.
- Почистете и поставете отново филтъра.
- Покрийте уреда с един найлонов плик за да го защитите от праха.

8. ТЕХНИЧЕСКИ СПЕЦИФИКАЦИИ

Захранващо напрежение Виж табелката с характеристики

Входна номинална мощност

“

Максимална консумация на енергия

“

Устройство за отстраняване на скреж

Да

Влагометър

Да

Скорост на вентилатора

2

Филтър

Да

Вместимост на резервоара

2.1 литра

Оперативни граници:



температура

2°C - 30°C

относителна влажност

30 - 90%

9. АЛАРМИ, ВИЗУАЛИЗИРАНИ НА ДИСПЛЕЯ

АЛАРМА	ПРИЧИНА	ОТСТРАНЯВАНЕ
	Резервоарът (A2) липсва или не е позициониран правилно	Позиционирайте повторно резервоара правилно (виж параграф “4.1 Източване в резервоар”)
	Резервоарът е пълен	Източете резервоара (виж параграф “4.1 Източване в резервоар”)
	Температурата на помещението е прекалено ниска (виж оперативните граници в разд. “8. Технически Характеристики”)	Увеличете, ако е възможно, температурата на помещението
E 1-E2-E3	Една от сондите е дефектна	Свържете с Отдел Техническо Обслужване

10. КОГАТО ИМА ПРОБЛЕМ

В следствие се предоставя един списък на възможните проблеми при функциониране. Ако проблемът не може да бъде отстранен, прилагайки приложеното решение, свържете се с Центъра за Техническо Обслужване.

ПРОБЛЕМ	ПРИЧИНА	РЕШЕНИЕ
Уредът функционира в режим на обезвлажняване, но влажността не намалява	Филтърът е запушен	Почистете филтъра срещу прах (пар. “7.2 Почистване на филтър срещу прах”)
	Температурата или влажността в помещението са прекалено ниски	В специални условия, уредът не обезвлажнява: проверете оперативните граници на уреда (виж раздел “8. Технически Характеристики”). В някои случаи, се препоръчва да се затопли помещението, което желаете да бъде обезвлажнено.
	Зададеното ниво на относителна влажност е прекалено високо	Задайте едно по-ниско ниво на влажност (виж пар. “5.1 Режим на обезвлажняване”).

Citiți cu atenție avertismentele de siguranță înainte de a utiliza aparatul.

1. DESCRIERE

1.1 Descrierea aparatului (A)

- A1. Panou de comandă
- A2. Rezervor de colectare a condensului
- A3. Mâner de ridicare
- A4. Grilă de aspirație a aerului
- A5. Filtru de aer anti-praf sau filtru de aer, cu ioni de argint (numai pe anumite modele)
- A6. Grilă de evacuare a aerului
- A7. Furtun de scurgere a condensului (circa 1 m)
- A8. Filtru antialergic (numai pe anumite modele)
- A9. Roți (numai pe anumite modele)

1.2 Descrierea panoului de comandă (B)

- B1. Tastă ON/STAND-BY
- B2. Tastă dezumidificare
- B3. Tastă uscare
- B4. Tastă temporizator

1.3 Descrierea display-ului (C)

- C1. Mod de dezumidificare activat
- C2. Mod de uscare activat
- C3. Alarmă de temperatură scăzută
- C4. Cifre pentru % de umiditate relativă/ore temporizator
- C5. Alarmă rezervor plin
- C6. Funcție temporizator activată

2. CONFIGURAȚI-L PENTRU A-L UTILIZA

Poziționați aparatul în încăperea ce trebuie dezumidificată.

Este obligatoriu să lăsați un spațiu liber de cel puțin 50 cm în fața și deasupra dezumidicatorului, în așa fel încât să nu blocați grila de admisie și de ieșire a aerului. Pentru o ventilație eficientă, se recomandă să se lase un spațiu de cel puțin 5-10 cm de jur împrejurul aparatului.

3. MONTAȚI ROȚILE

Pentru a monta roțile pe aparat, procedați după cum urmează:

1. Asigurați-vă că aparatul este deconectat, iar rezervorul este gol.
2. Montați roțile, așa cum observați în figura 1 și împingeți-le în sensul indicat de săgeată până la cuplarea roților pe poziție (figura 2).

4. SCURGEREA APEI DE CONDENS

Condensul poate fi evacuat în 2 moduri:

4.1 Scurgere în rezervor

Condensul este evacuat direct în rezervor (A2).

Când rezervorul este plin, aparatul se va opri, iar pe panoul de comandă (B) va fi afișată o alarmă - rezervor de culoare roșie



(C5).

Pentru a restabili funcționarea aparatului, procedați în felul următor:

1. Scoateți rezervorul (fig. 3) și goliți-l într-o chiuvetă sau într-o cadă.
2. Introduceți rezervorul la loc în locașul acestuia, asigurându-vă că a fost poziționat corect.

4.2 Scurgere externă continuă

În cazul în care aparatul trebuie utilizat pentru perioade lungi de timp, dar nu este posibilă golirea regulată a rezervorului, se recomandă utilizarea funcției de scurgere continuă. Procedați după cum urmează:

1. Scoateți capacul de scurgere continuă de pe distribuitor, rotindu-l în sens opus acelor de ceasornic, după care scoateți capacul din cauciuc de pe deschizătură (fig. 4). (Fiți atenți la eventualele scurgeri de apă!)
2. Montați furtunul de scurgere a condensului (A7) pe deschizătură (fig. 5).
3. Asigurați-vă că furtunul flexibil nu este poziționat mai sus decât deschizătura (fig. 6), în caz contrar apa se va scurge înapoi în rezervorul aparatului.

De asemenea, verificați ca furtunul să nu fie îndoit.

5. SELECTAREA MODURILOR



Conectați aparatul la priza de alimentare electrică. La prima utilizare, pe display va fi afișat **un punct** și în același timp va fi emis un semnal sonor, pentru a indica faptul că aparatul este pe modul stand-by.

1. Pentru a porni aparatul, apăsați tasta  (B1) Aparatul va funcționa pe modul setat în prealabil.
2. În cazul unei pene de curent, atunci când alimentarea este restabilită, aparatul va funcționa în modul de operare setat anterior.

Rețineți:



- Dacă este afișat simbolul  (C5), înseamnă că rezervorul (A2) trebuie să fie golit sau poziționat corect. (consultați paragraful „4.1 Scurgere în rezervor”).
- Aparatul este prevăzut cu un dispozitiv de siguranță (amânare de 3 minute), ce protejează compresorul împotriva pornirilor și opririlor prea dese. Indicatoarele luminoase C1 sau C2 se aprind intermitent.

5.1 Mod de dezumidificare

1. Apăsați butonul  (B2). Indicatorul luminos  (C1) se va aprinde pe display (fig. 7).
2. Pe display va fi afișat nivelul de umiditate relativă setat anterior. În momentul în care valoarea se aprinde intermitent, veți putea modifica setarea, apăsând de mai

- multe ori pe butonul . Sunt disponibile 7 setări diferite a umidității relative, de la 30% (mediu uscat) la 70% (mediu umed). În funcție de condițiile din încăpere, este posibil ca valoarea minimă ce poate fi setată să nu poată fi atinsă de către aparat. În aceste cazuri, se recomandă să se încălzească încăperea pe care doriți să o dezumidificați.
- În momentul în care valoarea de umiditate relativă setată nu se mai aprinde intermitent, pe display va fi afișat procentul de umiditate relativă din încăpere. Este posibil ca aparatul să necesite câteva secunde, pentru a afișa valoarea umidității din încăpere.
 - Când încăperea atinge nivelul de umiditate setat, aparatul nu mai dezumidifică și funcționează cu o viteză de ventilație foarte scăzută.

5.2 Modul de uscare

- Apăsați butonul  (B3). Indicatorul luminos  (C2) se va aprinde, iar pe display va fi afișat simbolul „” (fig. 8).
- Aparatul funcționează în mod automat la capacitate maximă de dezumidificare.





Notă:

Modul de Uscare este recomandat pentru încăperile deosebit de umede, sau pentru a usca mai rapid rufele.



6. FUNCȚIE TEMPORIZATOR



- Temporizatorul se poate utiliza pentru a amâna pornirea aparatului, sau pentru a-l opri. În felul acesta se evită consumul inutil de energie electrică, punând în funcțiune aparatul numai atunci când este necesar.
- Dacă programarea este activată, indicatorul luminos  este aprins.

Cum se programează pornirea temporizată



- Cu aparatul pe modul stand-by, apăsați butonul  (B4). Indicatorul luminos  (C6) se va aprinde, iar pe display va fi afișat numărul corespunzător orelor selectate, aprinse intermitent (fig. 9);
- Setați numărul de ore dorit, apăsând de mai multe ori pe butonul  (B4). Se pot selecta 1, 2, 4, 6, 8, 12 ore.
- După câteva secunde, aparatul va reveni pe modul stand-by, iar indicatorul luminos  (C6) va rămâne aprins pe display.
- După expirarea timpului programat, aparatul va porni în modul setat anterior.

Cum se programează oprirea temporizată

- Cu aparatul pornit, apăsați butonul  (B4): Indicatorul luminos  se va aprinde, iar pe display va fi afișat numărul corespunzător orelor selectate, cu aprindere intermitentă (fig. 9);

- Setați numărul de ore dorit, apăsând de mai multe ori pe butonul  (B4). Se pot selecta 1, 2, 4, 6, 8, 12 ore.
- După câteva secunde, display-ul va reveni pe modul de funcționare actual, iar indicatorul luminos  (C6) va rămâne aprins.
- După expirarea timpului programat, aparatul se va opri în mod automat.

Notă:

- După ce temporizatorul a fost programat, pentru a afla timpul rămas până la pornirea sau oprirea aparatului, apăsați o singură dată tasta .
- Pentru a dezactiva funcția temporizator, apăsați de două ori butonul , iar indicatorul luminos  (C6) de pe display se va stinge.

7. CURĂȚARE ȘI ÎNTREȚINERE

- Deconectați întotdeauna aparatul de la rețeaua de alimentare, înainte de a-l curăța.
- Din motive de siguranță, nu spălați dezumidificatorul folosind jeturi de apă.

7.1 Curățarea suprafeței exterioare a aparatului

- Curățați aparatul cu o lavetă umedă, după care uscați-l cu o lavetă uscată.
- Nu folosiți petrol, alcool sau solvenți, pentru curățarea aparatului.
- Nu pulverizați niciodată insecticide, sau alte produse similare. În caz contrar, există riscul de deformare a componentelor din material plastic.

7.2 Curățarea filtrului anti-praf sau a filtrului de aer cu ioni de argint (numai pe anumite modele)

Dacă filtrul este murdar, circulația aerului va fi compromisă, cu consecința reducerii eficienței dezumidicatorului. Așadar, se recomandă curățarea filtrului, la intervale regulate de timp. Frecvența de curățare depinde de mediul și de timpul de funcționare a aparatului.

Dacă aparatul este folosit în mod constant și frecvent, se recomandă curățarea filtrului o dată pe săptămână.

- Pentru a scoate filtrul de aer, demontați grila și scoateți filtrul, trăgându-l (consultați Fig. 10).
- Folosiți un aspirator, pentru a îndepărta praful acumulat în filtru. Dacă filtrul este foarte murdar, clătiți-l foarte bine cu apă caldă. Temperatura apei nu trebuie să depășească 40°C. După ce ați spălat filtrul, lăsați-l să se usuce complet, înainte de a-l introduce la loc în locașul său.

Dacă este prevăzut, filtrul de aer cu ioni de argint, pe lângă faptul că reține particulele de praf, exercită și o eficiență acțiune anti-bacterică. De asemenea, reduce semnificativ concentrația de substanțe iritante, cum ar fi polenul sau spori.

Filtrul este tratat cu mici particule de argint (având dimensiunea unor milionimi de milimetru), ce au rolul de a opri

proliferarea și de a distruge bacteriile sau sporii cu care intră în contact.

7.3 Filtru antialergic (numai pe anumite modele)

Anumite modele sunt prevăzute cu un filtru anti-alergeni, ce poate reduce în mod semnificativ concentrația de alergeni transportați de aer, în mod rapid și eficient.

Pentru a monta filtrul, scoateți-l din ambalaj și introduceți-l în locașul său de pe grila din partea posterioară a aparatului, așa cum se observă în Figura 11.

Se recomandă înlocuirea filtrului, o dată la 2 ani.

7.4 În caz de nefolosire a aparatului pe lungi perioade de timp

- După ce ați deconectat aparatul de la priza de alimentare electrică, goliți rezervorul.
- Curățați și introduceți la loc filtrul.
- Acoperiți aparatul cu o pungă de plastic pentru a-l proteja de praf.



8. SPECIFICAȚII TEHNICE

Tensiune de alimentare	Consultați plăcuța cu caracteristici
Putere nominală la intrare	"
Putere maximă absorbită	"
Dispozitiv de dezghețare	Da
Higrometru	Da
Viteză a ventilatorului	2
Filtru	Da
Capacitate a rezervorului	2,1 litri

Limite de funcționare:

temperatură	2°C - 30°C
umiditate relativă	30 - 90%

9. ALARME AFIȘATE PE DISPLAY

ALARMĂ	CAUZĂ	SOLUȚIE
	Rezervorul (A2) lipsește, sau nu este poziționat corect	Repoziționați corect rezervorul (consultați paragraful „4.1 Scurgere în rezervor”)
	Rezervorul este plin	Goliți rezervorul (consultați paragraful „4.1 Scurgere în rezervor”)
	Temperatura din încăpere este prea scăzută (a se vedea limitele de funcționare din cap. „8. Specificații Tehnice”)	Dacă este posibil, creșteți temperatura din încăpere
	Una dintre sonde este defectă	Adresați-vă Departamentului de Asistență

10. DACĂ CEVA NU FUNCȚIONEAZĂ

Mai jos este furnizată o listă a defecțiunilor care pot să apară.

Dacă problema nu poate fi remediată prin aplicarea soluției propuse, adresați-vă Departamentului de Asistență.

PROBLEMĂ	CAUZĂ	SOLUȚIE
Aparatul funcționează în modul dezumidificare, dar gradul de umiditate nu scade	Filtrul este înfundat	Curățați filtrul anti-praf (par. „7.2 Curățarea filtrului anti-praf”)
	Temperatura sau umiditatea din încăpere este prea scăzută	În anumite condiții, aparatul nu dezumidifică: verificați limitele de funcționare ale aparatului (consultați capitolul „8. Specificații Tehnice”). În unele cazuri, se recomandă încălzirea încăperii pe care doriți să o dezumidificați.
	Nivelul de umiditate relativă setat este prea mare	Setați o valoare a umidității mai mică (consultați par. „5.1 Modul de dezumidificare”).