



**BOSCH**

Register your  
new device on  
MyBosch now and  
get free benefits:  
[bosch-home.com/  
welcome](https://www.bosch-home.com/welcome)



# Handmixer

**MFQ364.. MFQ365..**

<b>[de]</b>	Gebrauchsanleitung	Handmixer	7
<b>[en]</b>	Instruction manual	Hand Mixer	12
<b>[fr]</b>	Mode d'emploi	Batteur	17
<b>[it]</b>	Istruzioni per l'uso	Sbattitore	22
<b>[nl]</b>	Gebruiksaanwijzing	Handmixer	27
<b>[da]</b>	Brugsanvisning	Håndmixer	32
<b>[no]</b>	Bruksanvisning	Håndmikser	37
<b>[sv]</b>	Bruksanvisning	Handmixer	42
<b>[fi]</b>	Käyttöohje	Vatkain	47
<b>[es]</b>	Instrucciones de uso	Batidora	52
<b>[pt]</b>	Instruções de serviço	Batedeira	58
<b>[el]</b>	Οδηγίες χρήσης	Μίξερ χειριού	63
<b>[tr]</b>	Kullanım kılavuzu	El mikseri	70
<b>[pl]</b>	Instrukcja obsługi	Mikser ręczny	77
<b>[uk]</b>	Інструкція з експлуатації	Ручний міксер	83
<b>[ru]</b>	Инструкция по эксплуатации	Ручной миксер	88
<b>[ar]</b>	إرشادات الاستخدام	مضرب خفق كهربائي	101

A

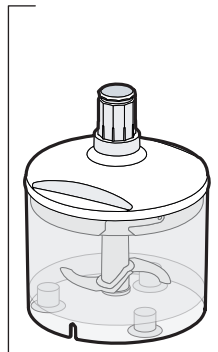
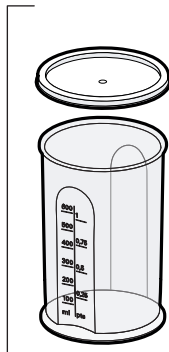
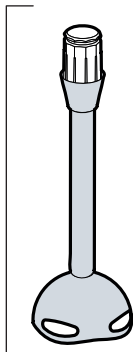
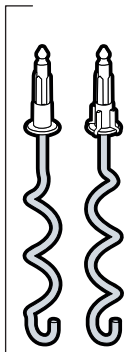
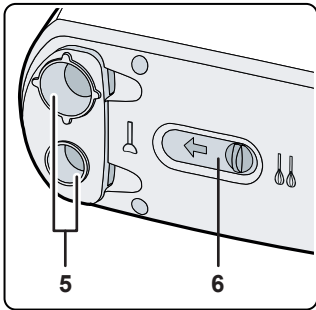
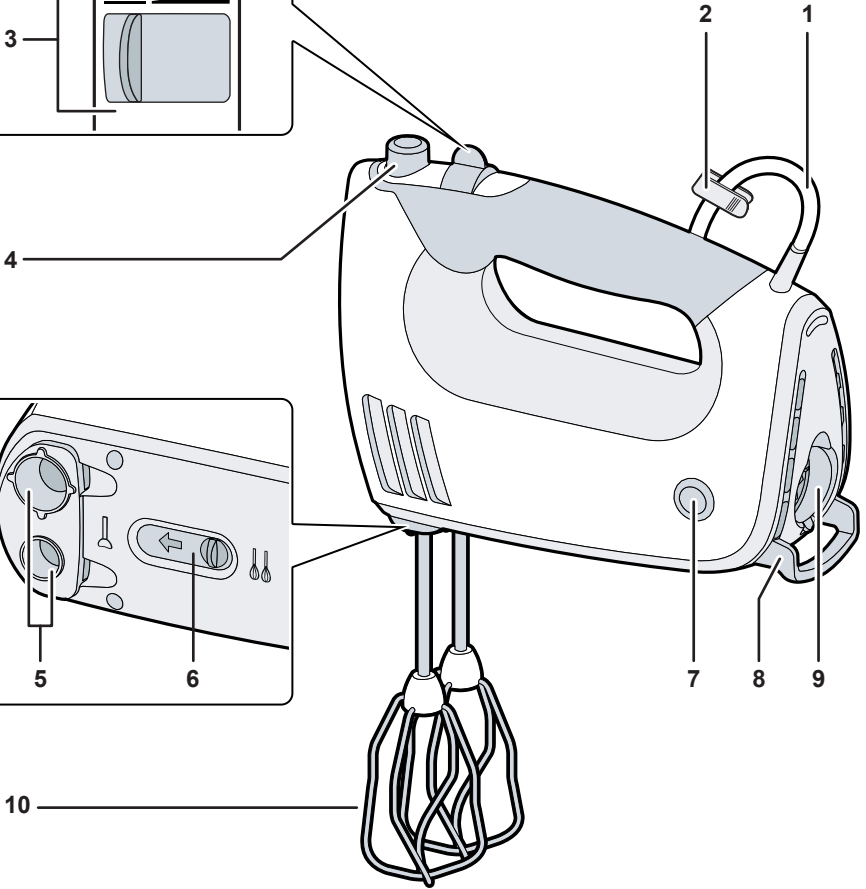
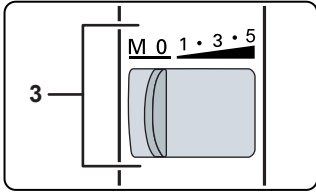

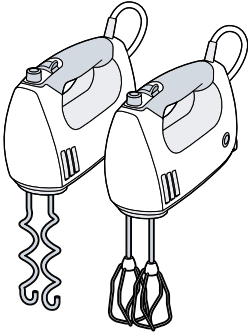
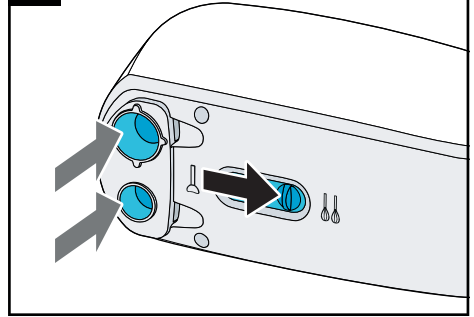
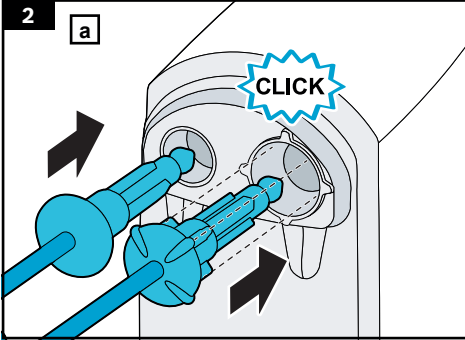
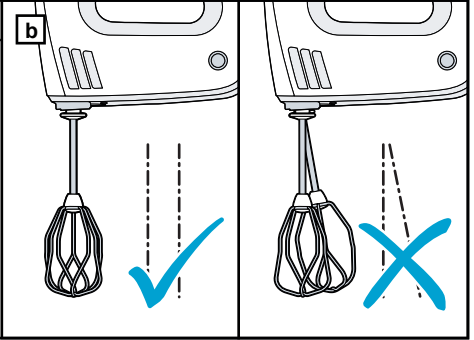
**B****1****2****a****b****3**

M 0 1 · 3 · 5

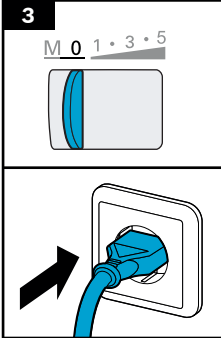
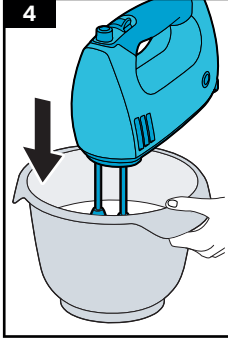
**4**

M 0 1 · 3 · 5

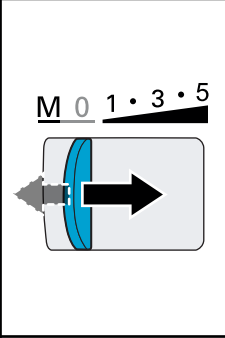
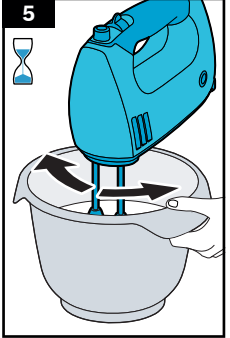
**5****6**



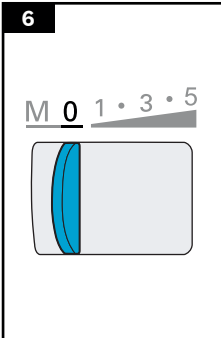
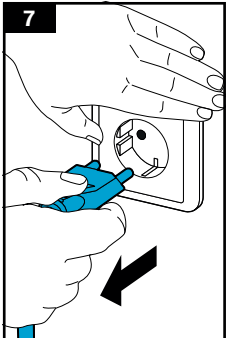
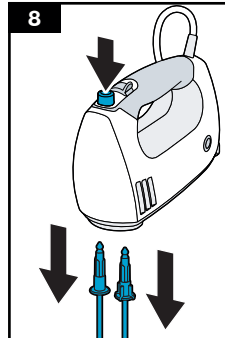



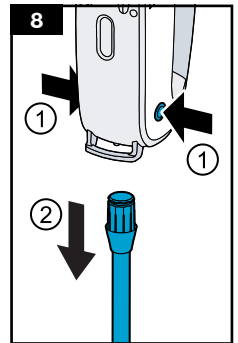
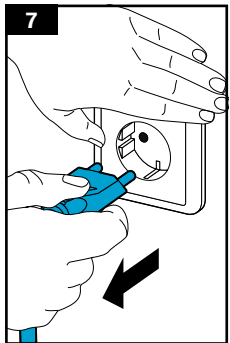
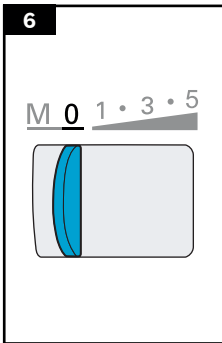
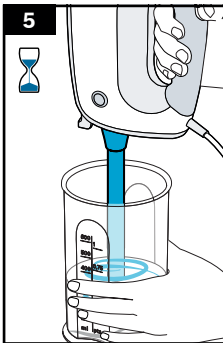
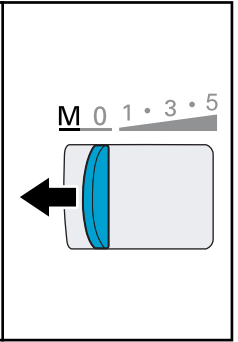
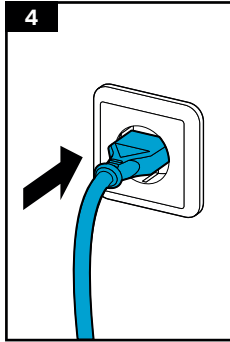
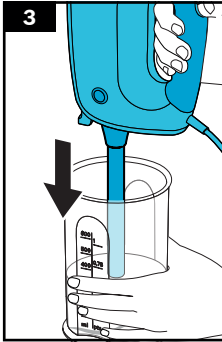
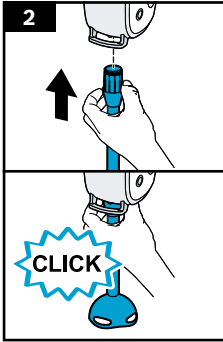
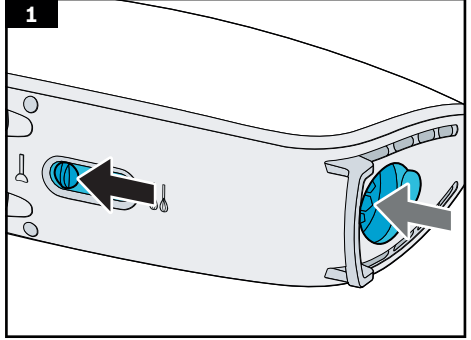
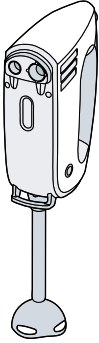















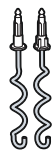

M 0 1 · 3 · 5





**7****8**

C

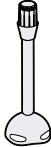
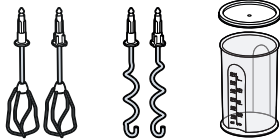

**D**

					
	 → 	200 - 600 g	5	1 - 8 min	
	 → 	 1 - 8 x 	5	2 - 5 min	
		$\Sigma$ 600 - 1200 g	1 ..... 30 s 5 ..... 4 - 5 min		
		$\Sigma$ 500 - 1500 g	1 ..... 30 s 5 ..... 3 - 5 min		
		 350 - 500 g	1 ..... 30 s 5 ..... 4 - 5 min		
		 250 - 500 g	1 ..... 30 s 5 ..... 3 - 5 min		
		1 x 	M	2,5 min	
	 60% +  40%	300 - 600 g	M	40 s - 3 min	
	 60% +  40% → 	300 - 600 g	M	40 s - 3 min	

E			
	✓	⚠ X	✓
	⚠ X	✓	✓
	⚠ X	✓	✓

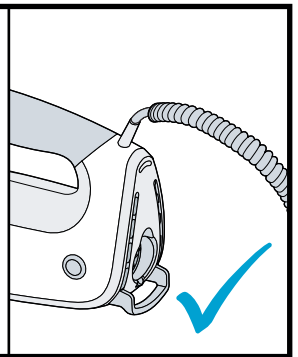
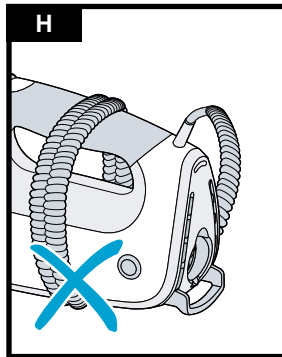
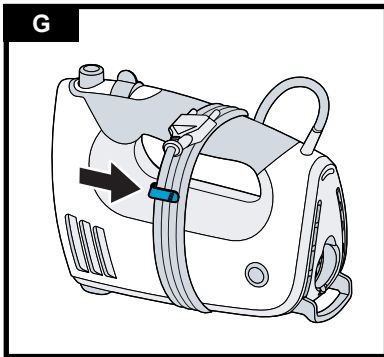
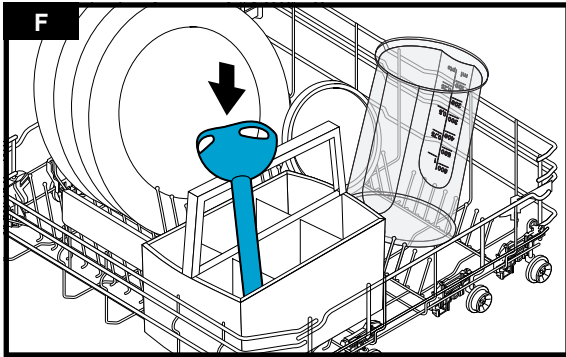

---

## Bestimmungsgemäßer Gebrauch

**Die Gebrauchsanleitung sorgfältig durchlesen, danach handeln und aufbewahren! Bei Weitergabe des Geräts diese Anleitung beilegen.**

Das Nichtbeachten der Anweisungen für die richtige Anwendung des Gerätes schließt eine Haftung des Herstellers für daraus resultierende Schäden aus.

Dieses Gerät ist nur für den privaten Haushalt und das häusliche Umfeld bestimmt.

Gerät nur für haushaltsübliche Verarbeitungsmengen und -zeiten benutzen.

Das Gerät ist geeignet zum Verrühren, Schlagen und Mixen von weichen Nahrungsmitteln und Flüssigkeiten sowie zum Kneten von weichem Teig. Mit dem Schnellmixstab ist es zum Zerkleinern bzw. Vermischen von Lebensmitteln geeignet. Das Gerät darf nicht zur Verarbeitung von anderen Substanzen bzw. Gegenständen benutzt werden.

Dieses Gerät kann von Personen mit reduzierten physischen, sensorischen oder mentalen Fähigkeiten oder Mangel an Erfahrung und/oder Wissen benutzt werden, wenn sie beaufsichtigt oder bezüglich des sicheren Gebrauchs des Gerätes unterwiesen wurden und die daraus resultierenden Gefahren verstanden haben. Kinder sind vom Gerät und der Anschlussleitung fernzuhalten und dürfen das Gerät nicht bedienen. Kinder dürfen nicht mit dem Gerät spielen. Reinigung und Benutzer-Wartung dürfen nicht durch Kinder vorgenommen werden.

---

## Sicherheitshinweise

### **Stromschlaggefahr und Brandgefahr!**

Das Gerät nur in Innenräumen bei Raumtemperatur und bis zu 2000 m über Meereshöhe verwenden. Gerät nicht auf oder in die Nähe heißer Oberflächen, wie z. B. Herdplatten, stellen.

Gerät nur gemäß Angaben auf dem Typenschild anschließen und betreiben. Nur benutzen, wenn Zuleitung und Gerät keine Beschädigungen aufweisen. Reparaturen am Gerät, wie z. B. eine beschädigte Netzanschlussleitung auswechseln, dürfen nur durch unseren Kundendienst ausgeführt werden, um Gefährdungen zu vermeiden. Das Netzkabel nicht mit heißen Teilen in Berührung bringen oder über scharfe Kanten ziehen.

Das Grundgerät niemals in Wasser tauchen oder in den Geschirrspüler geben. Das Gerät nicht über die Verbindungsstelle Schnellmixstab-Grundgerät in Flüssigkeit eintauchen.

Keinen Dampfreiniger benutzen. Das Gerät nicht mit feuchten Händen benutzen.

Das Gerät muss nach jedem Gebrauch, bei nicht vorhandener Aufsicht, vor dem Zusammenbau, Auseinandernehmen oder Reinigen und im Fehlerfall stets vom Netz getrennt werden.

### **⚠ Verletzungsgefahr!**

Gerät niemals an Zeitschaltuhren oder fernbedienbaren Steckdosen anschließen. Bei Stromunterbrechung bleibt das Gerät eingeschaltet und läuft nach der Unterbrechung wieder an. Gerät sofort ausschalten. Das Gerät während des Betriebs stets beaufsichtigen! Das Gerät niemals länger eingeschaltet lassen, wie für die Verarbeitung der Lebensmittel notwendig. Nach dem unmittelbaren Einsatz des Gerätes den Stillstand des Antriebes abwarten. Vor dem Auswechseln von Zubehör oder Zusatzteilen, die im Betrieb bewegt werden, muss das Gerät ausgeschaltet und vom Netz getrennt werden. Werkzeuge nur bei Stillstand des Gerätes aufsetzen und abnehmen – nach dem Ausschalten läuft das Gerät kurze Zeit nach. Das Gerät nicht im Leerlauf betreiben. Niemals in rotierende Teile greifen. Nie in das Messer im Mixfuß greifen. Messer nie mit bloßen Händen reinigen. Bürste benutzen. Lange Haare oder lose Kleidungsstücke schützen, damit sie nicht in die rotierenden Werkzeuge gelangen. Das Gerät nur mit Originalteilen und -zubehör benutzen. Nur Werkzeuge des gleichen Typs (z. B. 2x Knethaken) paarweise einsetzen. Niemals Werkzeuge und in der Hecköffnung eingesetztes Zubehör gleichzeitig verwenden.

### **⚠ Verbrennungsgefahr!**

Vorsicht bei der Verarbeitung von heißem Mixgut. Heißes Mixgut kann bei der Verarbeitung spritzen.

### **⚠ Gefahr von Gesundheitsschäden!**

Verschmutzungen am Gerät können die Gesundheit gefährden. Die Reinigungshinweise zum Gerät beachten. Oberflächen, die mit Nahrungsmitteln in Berührung kommen, vor jedem Gebrauch reinigen.

### **⚠ Wichtig!**

Bei Verwendung des Schnellmixstabs im Kochtopf den Topf vorher von der Kochstelle nehmen. Der Mixbecher ist nicht für die Verwendung in der Mikrowelle geeignet.

Das Gerät nach jeder Verwendung oder nach längerem Nichtgebrauch unbedingt wie beschrieben reinigen. → „Reinigen“ siehe Seite 11

**Herzlichen Glückwunsch zum Kauf Ihres neuen Gerätes aus dem Hause Bosch. Weitere Informationen zu unseren Produkten finden Sie auf unserer Internetseite.**

## Inhalt

Bestimmungsgemäßer Gebrauch.....	7
Sicherheitshinweise.....	7
Auf einen Blick.....	9
Bedienen .....	9
Reinigen .....	11
Abhilfe bei Störungen .....	11
Entsorgung .....	11
Garantiebedingungen.....	11

## Auf einen Blick

→ **Bild A**

- 1 Netzkabel**
- 2 Kabelklammer**
- 3 5-Stufen-Schalter + Momentschaltung**  
Zum Ein- und Ausschalten des Gerätes und Anpassen der Arbeitsgeschwindigkeit.  
**0** = ausgeschaltet  
**1** = niedrigste Drehzahl  
**5** = höchste Drehzahl  
**M** = Momentschaltung (höchste Drehzahl), Schalter nach links drücken und festhalten.  
Bei Nutzung von Zubehör in der Hecköffnung lässt sich das Gerät nur in der Momentschaltung betreiben.
- 4 Auswurf Taste**  
Zum Abnehmen der Werkzeuge.
- 5 Öffnungen zum Einsetzen der Werkzeuge mit Verschluss**
- 6 Schieber zum Betätigen des Verschlusses**  
Bei Betätigung des Schiebers wird entweder die Öffnung zum Einsetzen der Werkzeuge (5) oder die Hecköffnung (9) freigegeben.

- 7 Entriegelungstasten**  
Zum Abnehmen von Zubehör von der Hecköffnung. Beide Tasten gleichzeitig drücken.
- 8 Abstellbügel mit Kabelaufwicklung**  
Zum Abstellen des Gerätes in Arbeitspausen und zum Aufwickeln des Netzkabels.
- 9 Hecköffnung mit Verschluss**  
Zum Einsetzen von Zubehör, z. B. dem Schnellmixstab.

### Werkzeuge

- 10 Rührbesen**
- 11 Knethaken**  
bei einigen Modellen
- 12 Schnellmixstab**
- 13 Mixbecher mit Deckel**
- 14 Universalzerkleinerer**

Wenn ein Zubehör nicht im Lieferumfang enthalten ist, kann es beim Kundendienst bestellt werden.

Zubehör	Bestell-Nr.
<b>Schnellmixstab</b>	
Kunststoff	657242
Edelstahl	657258
<b>Universalzerkleinerer</b>	659058

Bitte die Anweisungen in der separaten Gebrauchsanleitung für diese Zubehörteile beachten.

## Bedienen

- Vor dem ersten Gebrauch Grundgerät und Werkzeuge reinigen.
- Netzkabel immer vollständig abwickeln.

**Wichtiger Hinweis:** Bei geöffneter Hecköffnung lässt sich das Gerät nur in der Momentschaltung betreiben. Die Stufenschaltung **1-5** ist nicht in Funktion. Schieber zum Betätigen des Verschlusses nur in Schalterposition **0** bewegen.

Die Maximalmengen und Verarbeitungszeiten in der Tabelle unbedingt beachten. → **Bild D**

## Grundgerät mit Werkzeugen

### Rührbesen

Mit den Rührbesen kann man Eiweiss oder Sahne schlagen. Weiterhin können leichte Teige wie z. B. Biskuitteig, Rührteig, Pfannkuchenteig, hergestellt werden. Die Rührbesen nicht zum Zubereiten von Mayonnaise verwenden. Zum Herstellen von Mayonnaise den Schnellmixstab verwenden.

### Knethaken

Mit den Knethaken kann man verschiedene Teige wie z. B. Hefeteig, Pizzateig, Strudelteig, Brotteige oder Mürbeteig herstellen.

### Die maximale Verarbeitungsmenge beträgt 500 g Mehl und Zutaten.

#### → Bild

1. Schieber auf Position  stellen. Die Öffnungen zum Einsetzen der Werkzeuge liegen frei, die Hecköffnung ist geschlossen.
2. Das gewünschte Werkzeug-Paar in die Öffnungen einsetzen und bis zum Einrasten andrücken.
  - a. **Form der Kunststoffteile an den Werkzeugen beachten, um Verwechslung der Werkzeuge zu vermeiden!**
  - b. **Werkzeuge einzeln nacheinander einsetzen, um ein Verhaken zu vermeiden!**
3. Netzstecker einstecken.
4. Werkzeuge in das Gefäß einführen und das Gerät auf gewünschte Stufe schalten.
  - **Stufe 1, 2:** zum Einarbeiten und Untermischen.
  - **Stufe 3, 4, 5:** zum Kneten und Schlagen.
  - **Momentschaltung M:** zum schnellen Unterrühren oder Aufschlagen von Zutaten.
5. Mixer während der Verarbeitung in der Schüssel hin und her bewegen. Nie in die rotierenden Werkzeuge greifen.

6. Sobald die gewünschte Konsistenz erreicht ist, den Schalter auf **0** stellen und den Stillstand des Gerätes abwarten.
7. Netzstecker ziehen.
8. Werkzeuge mit der Auswurfaste lösen und abnehmen. Die Auswurfaste lässt sich nicht betätigen, wenn der Schalter nicht auf **0** steht.

## Grundgerät mit Schnellmixstab

Der Schnellmixstab ist geeignet zum Mixen von Mayonnaise (nur ganze Eier), Saucen, Mixgetränken, Babynahrung, gekochtem Obst und Gemüse. Zum Pürieren von Suppen.

Zum Zerkleinern/Hacken von rohen Lebensmitteln (Zwiebeln, Knoblauch, Kräuter) den Universalzerkleinerer benutzen!

#### → Bild

1. Schieber auf Position  stellen. Die Hecköffnung liegt frei, die Öffnungen zum Einsetzen der Werkzeuge sind geschlossen.
2. Schnellmixstab einsetzen und einrasten lassen.
3. Schnellmixstab in das Gefäß einführen. Um das Spritzen des Mixguts zu vermeiden, Gerät erst einschalten, wenn der Schnellmixstab in das Mixgut eingetaucht ist.

### Achtung!

Das Gerät nicht über die Verbindungsstelle Schnellmixstab-Grundgerät in Flüssigkeit eintauchen.

4. Netzstecker einstecken. Schalter auf Stufe **M** stellen und festhalten.
5. Zutaten bis zum gewünschten Ergebnis verarbeiten.

**Tipp:** Der Schnellmixstab funktioniert besser, wenn sich bei den zu verarbeitenden Lebensmitteln eine Flüssigkeit befindet.

6. Schalter loslassen.

**Tipp:** Um die Reinigung zu erleichtern, nach der Benutzung den Schnellmixstab in ein Gefäß mit klarem Wasser halten und mehrmals kurz Schalter auf Stufe **M** stellen.

7. Netzstecker ziehen.
8. Schnellmixstab durch gleichzeitiges Drücken der beiden Entriegelungstasten abnehmen. Den Verschluss der Hecköffnung dabei festhalten, damit sich der Schnellmixstab nicht verklemmt.

## Reinigen

Das Gerät und die verwendeten Zubehöerteile müssen nach jedem Gebrauch gründlich gereinigt werden. → **Tabelle 3**

### **Stromschlaggefahr!**

Vor dem Reinigen den Netzstecker ziehen.

### **Achtung!**

- Keine alkohol- oder spiritushaltigen Reinigungsmittel verwenden.
- Keine scharfen, spitzen oder metallischen Gegenstände benutzen.
- Keine scheuernden Tücher oder Reinigungsmittel verwenden.
- **Das Grundgerät** mit einem weichen, feuchten Tuch reinigen und anschließend trocken reiben.
- **Schnellmixstab** in der Spülmaschine oder mit einer Bürste unter fließendem Wasser reinigen. Messer nie mit bloßen Händen reinigen. Schnellmixstab in aufrechter Position (Mixfußmesser nach oben) trocknen lassen, so dass eingedrungenes Wasser herauslaufen kann. → **Bild 4**

### → **Bild 5**

- Zum Aufbewahren kann man das Kabel aufwickeln.
- Netzstecker mit der Kabelclip befestigen

### **Hinweis:**

Bei Geräten mit Spiralkabel: Kabel niemals um das Gerät wickeln! → **Bild 3**

## Abhilfe bei Störungen

### **Problem:**

Schalter lässt sich nicht auf Stufe **1** bis **5** bewegen.

### **Abhilfe:**

Bei geöffneter Hecköffnung ist die Stufenschaltung **1** bis **5** nicht in Funktion.

### **Problem:**

Der Schieber lässt sich nur schwer oder gar nicht bewegen.

### **Abhilfe:**

Schieber leicht nach innen drücken und bewegen.

## Entsorgung



Entsorgen Sie die Verpackung umweltgerecht. Dieses Gerät ist entsprechend der europäischen Richtlinie 2012/19/EU über Elektro- und Elektronikaltgeräte (waste electrical and electronic equipment – WEEE) gekennzeichnet. Die Richtlinie gibt den Rahmen für eine EU-weit gültige Rücknahme und Verwertung der Altgeräte vor. Über aktuelle Entsorgungswege bitte beim Fachhändler informieren.

## Garantiebedingungen

Für dieses Gerät gelten die von unserer jeweils zuständigen Landesvertretung herausgegebenen Garantiebedingungen des Landes, in dem das Gerät gekauft wurde. Sie können die Garantiebedingungen jederzeit über Ihren Fachhändler, bei dem Sie das Gerät gekauft haben, oder direkt bei unserer Landesvertretung anfordern. Die Garantiebedingungen für Deutschland und die Adressen finden Sie auf den letzten vier Seiten dieses Heftes. Darüber hinaus sind die Garantiebedingungen auch im Internet unter der benannten Webadresse hinterlegt. Für die Inanspruchnahme von Garantieleistungen ist in jedem Fall die Vorlage des Kaufbeleges erforderlich.

Änderungen vorbehalten.

## Intended use

**Read and follow the instruction manual carefully and keep for later reference! Enclose these instructions when you give this appliance to someone else.**

If the instructions for correct use of the appliance are not observed, the manufacturer's liability for any resulting damage will be excluded.

This appliance is intended for domestic use only.

Use the appliance only for processing normal amounts of food and for normal amounts of time for domestic use.

The appliance is suitable for stirring, beating and mixing soft food-stuffs and liquids, and for kneading soft dough. With the high-speed hand blender, the appliance is suitable for cutting or mixing food. The appliance should not be used for processing other substances or objects.

This appliance can be used by persons with reduced physical, sensory or mental capabilities or lack of experience and/or knowledge if they have been given supervision or instruction concerning use of the appliance in a safe way and if they understand the hazards involved. Keep children away from the appliance and connecting cable and do not allow them to use the appliance. Children must not play with the appliance. Cleaning and user maintenance must not be performed by children.

---

## Safety instructions

### **Risk of electric shock and fire!**

Only use the appliance indoors at room temperature and up to 2000 m above sea level. Do not place the appliance on or near hot surfaces, e.g. hobs.

Connect and operate the appliance only in accordance with the specifications on the rating plate. Do not use the appliance if the power cord and/or appliance are damaged. Only our customer service may repair the appliance, e.g. by replacing a damaged power cord, in order to avoid hazards. The power cord must not come into contact with hot parts or be pulled across sharp edges.

Never immerse the base unit in water or place it in the dishwasher. Do not immerse the appliance in liquid above the joint between the high-speed hand blender and base unit. Do not steam-clean the appliance. Do not use the appliance with damp hands.

After each use, whenever the appliance is unsupervised, prior to assembly, prior to disassembly, prior to cleaning and in the event of an error, the appliance must always be disconnected from the mains.

**⚠ Risk of injury!**

Never connect the appliance to timer switches or remote-controllable sockets. If the power is interrupted, the appliance remains switched on and restarts when the power is restored. Switch off the appliance immediately. Never leave the appliance unattended while it is switched on! Never leave the appliance switched on for longer than is necessary to process the ingredients. Immediately after using the appliance, wait for it to stop. Before replacing accessories or additional parts, which move during operation, switch off the appliance and disconnect from the power supply. Do not attach or remove tools until the appliance is at a standstill – when switched off, the appliance continues running briefly. Do not operate the appliance at idle speed. Keep hands clear of rotating parts. Never grip the blade in the blender foot. Never clean blades with bare hands. Use a brush. Protect long hair or loose items of clothing to prevent them from becoming caught in the rotating tools. Use the appliance only with genuine parts and accessories. Only insert tools of the same type (e.g. 2x kneading hooks) in pairs. Never simultaneously use tools and an accessory inserted in the rear aperture.

**⚠ Risk of scalding!**

Take care when processing hot food. Hot food may splash during processing.

**⚠ Risk of harm to health!**

Soiling on surfaces may be harmful to health. Follow the cleaning instructions. Clean surfaces which come into contact with food before each use.

**⚠ Important!**

Before using the high-speed hand blender in a cooking pot, take the pot off the hotplate. The blender jug is not suitable for use in the microwave. It is essential to clean the appliance as described after each use or after it has not been used for an extended period.

➔ *“Cleaning” see page 15*

**Congratulations on the purchase of your new Bosch appliance. You can find further information about our products on our website.**

**Content**

Intended use.....	12
Safety instructions .....	12
Overview.....	14
Operation.....	14
Cleaning .....	15
Troubleshooting .....	16
Disposal.....	16
Guarantee.....	16

## Overview

→ Fig. A

### 1 Power cord

### 2 Cable clamp

### 3 5-level switch + instantaneous switching

For switching the appliance on and off and adjusting the operating speed.

**0** = switched off

**1** = lowest speed

**5** = highest speed

**M** = instantaneous switching (highest speed), press left and hold down.

When using accessories in the rear aperture, the appliance can be operated using instantaneous switching only.

### 4 Ejector button

For removing the tools.

### 5 Apertures for inserting the tools with lock

### 6 Slider for actuating the lock

When the slider is actuated, either the aperture for inserting the tools (5) or the rear aperture (9) is released.

### 7 Release buttons

For removing accessories from the rear aperture. Press both buttons simultaneously.

### 8 Stand with cord tidy

For setting the appliance down when not in use and for winding up the power cord.

### 9 Rear aperture with lock

For inserting accessories, e.g. the high-speed hand blender.

## Tools

### 10 Stirring whisks

### 11 Kneading hooks

On some models

### 12 High-speed hand blender

### 13 Blender jug with lid

### 14 Universal cutter

If an accessory is not supplied as standard, it can be ordered from customer service.

Accessories	Order no.
<b>High-speed hand blender</b>	
Plastic	657242
Stainless steel	657258
<b>Universal cutter</b>	659058

When using the accessories, follow the separate instruction manual for the accessories.

## Operation

- Before using the appliance for the first time, clean the base unit and tools.
- Always unwind the power cord completely.

**Important note:** When the rear aperture is open, the appliance can be operated using instantaneous switching only. Selector switch **1-5** will not function. Move slider for actuating the lock in switch position **0** only.

Always observe the maximum quantities and processing times in the table.

→ Fig. D

## Base unit with tools

### Beating whisks

The beating whisks can be used to whisk egg whites or beat cream. They can also be used to make light dough, e.g. sponge mixture, cake mixture, pancake batter.

They should not be used to make mayonnaise. To make mayonnaise, use the high-speed hand blender.

### Kneading hooks

The kneading hooks can be used to make different types of dough, e.g. yeast dough, dough for pizzas or bread, pastry for strudel or shortcrust pastry.

**The maximum processing quantity is 500 g flour and ingredients.**

→ Fig. E

1. Move slider to position “”.

The apertures for inserting the tools are open, the rear aperture is closed.

2. Insert the required pair of tools in the apertures and press on the tools until they engage.
  - a. **Note the shape of the plastic parts on the tools to avoid mixing them up.**
  - b. **Insert tools one after the other to stop them from getting caught!**
3. Insert the mains plug.
4. Insert the tools in the receptacle and switch the appliance on at the required level.
  - **Level 1, 2:** for working in and mixing in.
  - **Level 3, 4, 5:** for kneading and beating.
  - **Instantaneous switching M:** for mixing or beating ingredients quickly.
5. Move the mixer to and fro in the bowl while mixing. Never reach into the rotating tools.
6. As soon as the desired consistency is achieved, set the switch to **0** and wait for the appliance to come to a standstill.
7. Pull out the mains plug.
8. Release and remove the tools by pressing the ejector button. The ejector button cannot be actuated unless the switch is in the **0** position.

## Base unit with high-speed hand blender

The high-speed hand blender is suitable for blending mayonnaise (only whole eggs), sauces, mixed drinks, baby food, cooked fruit and vegetables. For puréeing soups.

Use the universal cutter for cutting/chopping raw food (onions, garlic, herbs).

### → Fig. G

1. Move slider to position “**—**”. The rear aperture is open, the apertures for inserting the tools are closed.
2. Insert the high-speed hand blender and lock into position.
3. Place the high-speed hand blender in the receptacle. To prevent food from splashing, immerse the high-speed hand blender in the food before switching on the appliance.

## Warning!

Do not immerse the appliance in liquid above the joint between the high-speed hand blender and base unit.

4. Insert the mains plug. Turn the switch to setting **M** and hold.
5. Process the ingredients as required.
 

**Tip:** The high-speed hand blender works better if there is some liquid between the ingredients being processed.
6. Release the switch.
 

**Tip:** To make cleaning the high-speed hand blender easier, after use place it in a receptacle containing clean water and briefly turn the switch to setting **M** several times.
7. Pull out the mains plug.
8. Remove the high-speed hand blender by simultaneously pressing both release buttons. When doing so, hold the lock of the rear aperture in place to prevent the high-speed hand blender from jamming.

## Cleaning

The appliance and the accessories used must be thoroughly cleaned after each use.

### → Table E

### ⚠ Risk of electric shock!

Disconnect the mains plug before cleaning.

## Warning!

- Do not use cleaning agents containing alcohol or spirits.
- Do not use sharp, pointed or metal objects.
- Do not use abrasive cloths or cleaning agents.
- Clean **the base unit** with a soft, damp cloth and then rub dry.
- Clean the **high-speed hand blender** in the dishwasher or with a brush under running water. Never clean blades with bare hands. Leave the high-speed hand blender to dry in an upright position (blender foot blade at top) so that any water inside can run out. → Fig. E

### → Fig. G

- The power cord can be wound up for storage of the appliance.

- Secure the mains plug with the cable clip.

**Note:**

Appliances with a spiral cord: Never wind the cord around the appliance! → Fig. 4

---

## Troubleshooting

**Problem:**

Switch cannot be moved to Levels 1 to 5.

**Remedy:**

When the rear aperture is open, selector switch will not function between Levels 1 and 5.

**Problem:**

The slider can be moved only with difficulty or not at all.

**Remedy:**

Press slider inwards slightly and move.

---

## Disposal



Dispose of packaging in an environmentally-friendly manner. This appliance is labelled in accordance with European Directive 2012/19/EU concerning used electrical and electronic appliances (waste electrical and electronic equipment – WEEE). The guideline determines the framework for the return and recycling of used appliances as applicable throughout the EU. Please ask your specialist retailer about current disposal facilities.

---

## Guarantee

The guarantee conditions for this appliance are as defined by our representative in the country in which it is sold. Details regarding these conditions can be obtained from the dealer from whom the appliance was purchased. The bill of sale or receipt must be produced when making any claim under the terms of this guarantee.

Changes reserved.

---

## Conformité d'utilisation

**Lire attentivement cette notice d'utilisation. Respecter les instructions qu'elle contient et la ranger soigneusement !**

**Si l'appareil change de propriétaire, lui remettre cette notice.**

Le non-respect des instructions permettant d'utiliser correctement l'appareil dégage le fabricant de toute responsabilité envers les dommages qui pourraient en résulter.

Cet appareil est destiné exclusivement à une utilisation domestique et non professionnelle.

Utiliser cet appareil uniquement pour des quantités de préparations culinaires courantes et pour des durées de service normales.

L'appareil est conçu pour mélanger, battre et mixer des aliments tendres et des liquides ainsi que pour pétrir des pâtes molles. Muni du pied mixeur rapide, il convient pour broyer et mélanger des produits alimentaires. L'appareil ne doit pas servir à transformer d'autres substances ou objets. Cet appareil peut être utilisé par des personnes aux capacités physiques, sensorielles ou mentales réduites ou des personnes inexpérimentées, à condition qu'elles soient surveillées ou qu'elles aient été informées de l'utilisation de l'appareil et qu'elles comprennent les risques inhérents à son usage. Il faut tenir les enfants à l'écart de l'appareil et du cordon de branchement et ne pas leur permettre d'utiliser l'appareil. Ne pas laisser les enfants jouer avec l'appareil. Le nettoyage et l'entretien incombant à l'utilisateur ne doivent pas être effectués par des enfants.

---

## Consignes de sécurité

### **Risque de chocs électriques et d'incendie**

N'utiliser l'appareil que dans des pièces intérieures à température ambiante et jusqu'à 2000 m d'altitude. Ne pas poser l'appareil sur des surfaces chaudes (tables de cuisson par ex.) ou à proximité de celles-ci. Brancher et utiliser l'appareil uniquement en conformité avec les indications figurant sur la plaque signalétique. N'utiliser l'appareil que si son cordon d'alimentation et l'appareil lui-même ne présentent aucun dommage. Afin d'écartier tout danger, seul notre service après-vente est habilité à réparer l'appareil, comme par exemple, procéder au remplacement d'un cordon d'alimentation endommagé. Ne pas mettre le cordon d'alimentation en contact avec des éléments brûlants et ne pas le faire glisser sur des arêtes vives. Ne jamais plonger l'appareil de base dans l'eau, ni le mettre au lave-vaisselle. Ne pas plonger l'appareil dans un liquide au-delà de la jonction entre l'appareil de base et l'accessoire mixeur rapide. Ne pas utiliser de nettoyeur à vapeur.

Ne pas utiliser l'appareil avec les mains humides.

L'appareil doit toujours être débranché du secteur, après chaque utilisation, lorsqu'il n'est pas sous surveillance, lorsqu'il doit être monté ou démonté, avant de le nettoyer et en cas de panne.

### **⚠ Risques de blessures!**

Ne jamais raccorder l'appareil à des minuteries ou à des prises pouvant être commandées à distance. Si une coupure de courant se produit, l'appareil reste en position allumée et redémarrera dès le retour du courant. Éteindre l'appareil immédiatement. Toujours surveiller l'appareil pendant son fonctionnement ! Ne jamais laisser l'appareil allumé plus longtemps que nécessaire au mixage des produits alimentaires. Une fois l'appareil utilisé, attendre l'arrêt de l'entraînement. L'appareil doit être éteint et débranché du secteur avant de procéder au changement d'accessoires ou de pièces complémentaires mobiles en fonctionnement. Ne monter et détacher les accessoires qu'une fois l'appareil immobilisé. Après son arrêt, l'appareil continue de tourner brièvement. Ne pas faire tourner l'appareil à vide. Ne pas toucher les pièces en rotation. Ne jamais approcher les doigts de la lame située dans le pied mixeur. Ne jamais nettoyer les lames avec les mains nues. Utiliser une brosse. Protéger les cheveux longs ou les vêtements flottants afin qu'ils ne se prennent pas dans les accessoires en rotation. Utiliser l'appareil avec les pièces et accessoires d'origine uniquement. Utiliser uniquement des accessoires de même type par paire (p. ex. 2 x crochet pétrisseur). Ne jamais utiliser d'accessoires tandis que d'autres sont présents dans l'orifice arrière.

### **⚠ Risque de brûlure !**

Attention lors du mixage d'aliments chauds. Les aliments chauds peuvent gicler pendant le mixage.

### **⚠ Risque de préjudice pour la santé !**

Les salissures en surface peuvent nuire à la santé. Respecter les consignes de nettoyage. Nettoyer les surfaces qui entrent en contact avec les denrées alimentaires avant chaque utilisation.

### **⚠ Important !**

Avant d'utiliser le pied mixeur rapide dans la casserole, retirer préalablement cette dernière du foyer de cuisson. Le bol mixeur ne va pas au four micro-ondes.

Nettoyer l'appareil selon la description après chaque utilisation ou après une longue durée sans utilisation. → « *Nettoyage* » voir page 21

**Vous venez d'acheter ce nouvel appareil Bosch et nous vous en félicitons cordialement. Sur notre site web, vous trouverez des informations avancées sur nos produits.**

## Sommaire

Conformité d'utilisation .....	17
Consignes de sécurité .....	17
Vue d'ensemble .....	19
Utilisation .....	19
Nettoyage .....	21
Dérangements et solutions .....	21
Mise au rebut .....	21
Garantie .....	21

## Vue d'ensemble

### → Figure A

- Cordon d'alimentation**
- Bride à cordon**
- Interrupteur à 5 positions + marche momentanée**  
Il sert à allumer et éteindre l'appareil et à adapter sa vitesse de fonctionnement.  
**0** = appareil éteint  
**1** = vitesse la plus basse  
**5** = vitesse la plus élevée  
**M** = marche momentanée (à la vitesse la plus élevée) pousser l'interrupteur vers la gauche et le maintenir en position.  
Lorsque des accessoires sont utilisés dans l'orifice arrière, seule la marche momentanée de l'appareil fonctionne.
- Touche d'éjection**  
Pour retirer les accessoires.
- Orifices avec fermeture pour mettre en place les accessoires**
- Curseur pour actionner la fermeture**  
Le fait d'actionner le curseur débloque soit l'orifice permettant d'introduire les accessoires (5), soit l'orifice arrière (9).
- Touches de déverrouillage**  
Pour retirer un accessoire de l'orifice arrière. Appuyer en même temps sur les deux touches.

### 8 Étrier de support avec enrouleur de câble

Pour ranger l'appareil entre deux utilisations, et pour enrouler le cordon de secteur.

### 9 Orifice arrière avec fermeture

Pour introduire des accessoires comme le mixeur-batteur.

## Accessoires

### 10 Fouet mixeur

### 11 Crochet pétrisseur

sur certains modèles

### 12 Mixeur-batteur rapide

### 13 Bol mixeur avec couvercle

### 14 Broyeur universel

Si un accessoire n'a pas été livré d'origine, il est possible de le commander auprès du service après-vente.

Accessoires	N° de réf.
<b>Mixeur-batteur rapide</b>	
Plastique	657242
Acier inoxydable	657258
<b>Broyeur universel</b>	659058

Respecter les instructions figurant dans la notice d'instructions séparée accompagnant ces accessoires.

## Utilisation

- Avant la première utilisation, nettoyer l'appareil de base et les accessoires.
- Dérouler toujours complètement le cordon d'alimentation.

**Remarque importante :** lorsque l'orifice arrière est ouvert, l'appareil ne peut fonctionner qu'en marche momentanée. Les positions **1-5** de l'interrupteur sont inopérantes. Pour actionner la fermeture, ne déplacer le curseur que lorsque l'interrupteur se trouve sur la position **0**.

Respecter impérativement les quantités maximales et durées de traitement énoncées dans le tableau. → **Figure D**

## Appareil de base avec accessoires

### Fouet mixeur

Les fouets mixeurs permettent de battre les blancs d'œufs et la crème. En outre, il est possible de préparer, p. ex., des pâtes légères comme de la génoise, de la pâte à cake ou encore de la pâte à crêpes. Les fouets mixeurs ne conviennent pas à la préparation de mayonnaise. Pour préparer de la mayonnaise, utiliser le mixeur-batteur rapide.

### Crochet pétrisseur

Les crochets pétrisseurs permettent de préparer différentes pâtes, p. ex. pâte levée, pâte à pizza, pâte à strudel, pâte à pain ou pâte sablée.

**La quantité maximale que permet de traiter l'appareil est de 500 g de farine plus les ingrédients.**

#### → Figure

1. Amener le curseur sur la position . Les orifices d'introduction des accessoires sont dégagés, l'orifice arrière est fermé.
2. Dans les orifices, introduire la paire d'ustensiles voulue et les appuyer pour les faire s'enclencher.
  - a. **Tenir compte de la forme des pièces en plastique des ustensiles pour éviter les confusions !**
  - b. **Mettre les ustensiles en place l'un après l'autre pour qu'ils ne coïncent pas !**
3. Brancher la fiche secteur.
4. Introduire les ustensiles dans le récipient, puis amener l'interrupteur sur la position voulue.
  - **Positions 1, 2 :** pour incorporer et mélanger.
  - **Positions 3, 4, 5 :** pour pétrir et battre.
  - **Marche momentanée M :** pour incorporer ou battre rapidement des ingrédients.

5. Tourner le batteur dans les deux sens pendant l'élaboration dans le bol mélangeur. Ne pas introduire les doigts dans des ustensiles en rotation.
6. Dès que la consistance souhaitée est obtenue, régler l'interrupteur sur **0** et attendre que l'appareil s'arrête.
7. Retirer la fiche de la prise de courant.
8. Appuyer sur la touche d'éjection pour détacher les ustensiles et les retirer. La touche d'éjection est inopérante si l'interrupteur ne se trouve pas sur **0**.

## Appareil de base avec pied mixeur rapide

Le mixeur-batteur rapide convient pour monter la mayonnaise (œufs complets seulement), mélanger des sauces, mixer des cocktails, préparer des aliments pour bébé et réduire les fruits et des légumes cuits en purée. Pour passer les soupes.

Utiliser le broyeur universel pour couper/hacher des aliments crus (oignons, ail, herbes,...)!

#### → Figure

1. Amener le curseur sur la position . L'orifice arrière est dégagé, les orifices d'introduction des accessoires sont fermés.
2. Mettre le mixeur-batteur rapide en place et le faire s'enclencher.
3. Insérer le mixeur-batteur rapide dans le récipient. Pour éviter les projections de produit à mélanger, n'allumer l'appareil qu'après avoir plongé le mixer-batteur rapide dedans.

### Attention !

Ne pas plonger l'appareil dans un liquide au-delà de la jonction entre l'appareil de base et le mixeur-batteur rapide.

4. Brancher la fiche secteur. Amener l'interrupteur en position **M** et le maintenir dans cette position.
5. Réduire les ingrédients jusqu'à obtenir le résultat voulu.

**Conseil :** le mixeur-batteur rapide fonctionne mieux si les produits alimentaires à traiter se trouvent dans du liquide.

6. Relâcher l'interrupteur.

**Conseil :** pour faciliter le nettoyage, tenir le mixeur-batteur dans un récipient contenant de l'eau claire et appuyer brièvement sur la touche turbo **M**.

7. Retirer la fiche de la prise de courant.

8. Pour retirer le mixeur-batteur rapide, appuyer simultanément sur les deux touches de déverrouillage. Ce faisant, retenir fermement la fermeture de l'orifice arrière afin que le mixeur-batteur rapide ne se coince pas.

## Nettoyage

L'appareil ainsi que toutes les pièces utilisées doivent être soigneusement nettoyés après chaque utilisation. → **Tableau** 

### **Risque d'électrocution !**

Avant le nettoyage, débrancher la fiche secteur.

### **Attention !**

- Ne pas utiliser de produit nettoyant contenant de l'alcool ou de l'alcool à brûler.
- Ne pas utiliser d'objets acérés, pointus ou métalliques.
- Ne pas utiliser de chiffons ni de produits nettoyants abrasifs.
- Essuyer l'**appareil de base** avec un chiffon doux humidifié, puis bien le sécher.
- Nettoyer le **mixeur-batteur rapide** au lave-vaisselle ou sous l'eau courante à l'aide d'une brosse. Ne jamais nettoyer les lames avec les mains nues. Laisser sécher le mixeur-batteur rapide à la verticale (lame tournée vers le haut), ceci afin que l'eau qui a pénétré dedans puisse s'écouler. → **Figure** 

### → **Figure**

- Pour ranger le cordon d'alimentation, l'enrouler.
- Fixer la fiche mâle du cordon au moyen du clip de câble.

### **Remarque :**

Sur les appareils à cordon en spirale : ne jamais enrouler le cordon autour de l'appareil! → **Figure** 

## Dérangements et solutions

### **Problème :**

L'interrupteur refuse de se rendre sur les positions **1** à **5**.

### **Solution :**

Lorsque l'orifice arrière est ouvert, les positions de l'interrupteur **1** à **5** sont inopérantes.

### **Problème :**

Le curseur est soit difficile, soit impossible à déplacer.

### **Solution :**

Appuyer légèrement sur le curseur pour l'enfoncer et le déplacer.

## Mise au rebut



Éliminez l'emballage en respectant l'environnement. Cet appareil est marqué selon la directive européenne 2012/19/UE relative aux appareils électriques et électroniques usagés (waste electrical and electronic equipment – WEEE). La directive définit le cadre pour une reprise et une récupération des appareils usagés applicables dans les pays de la CE. S'informer auprès du revendeur sur la procédure actuelle de recyclage.

## Garantie

Les conditions de garantie applicables sont celles publiées par notre distributeur dans le pays où a été effectué l'achat. Le revendeur chez qui vous vous êtes procuré l'appareil fournira les modalités de garantie sur simple demande de votre part. En cas de recours en garantie, veuillez toujours vous munir de la preuve d'achat.

Sous réserve de modifications.

## Uso corretto

**Leggere con attenzione interamente, osservare e conservare le istruzioni per l'uso! Se l'apparecchio viene ceduto, allegare anche le presenti istruzioni.**

L'inosservanza delle istruzioni per l'uso corretto dell'apparecchio esclude una responsabilità del costruttore per i danni da essa derivanti.

Questo apparecchio è pensato esclusivamente per l'utilizzo in abitazioni private e in ambito domestico.

Utilizzare l'apparecchio solo per quantità e tempi di lavoro usuali nell'attività domestica.

L'apparecchio è adatto per mescolare, montare e frullare alimenti morbidi e liquidi, nonché impastare impasti morbidi. Il frullatore rapido ad immersione è idoneo a sminuzzare o mescolare alimenti. L'uso dell'apparecchio è vietato per la lavorazione di altri oggetti o sostanze.

Questo apparecchio può essere usato da persone con ridotte facoltà psichiche, sensoriali o mentali o con conoscenze e/o esperienza insufficienti, purché siano sotto il controllo di persone adulte o siano state istruite sull'uso sicuro dell'apparecchio e abbiano compreso i pericoli connessi all'uso dello stesso. I bambini devono essere tenuti lontani dall'apparecchio e dal cavo di collegamento e non devono utilizzare l'apparecchio. Ai bambini è vietato giocare con l'apparecchio. La pulizia e la manutenzione non devono essere eseguiti da bambini.

---

## Avvertenze di sicurezza

### **Pericolo di scossa elettrica e pericolo d'incendio!**

Usare l'apparecchio solo in ambienti interni a temperatura ambientale e ad un'altitudine massima di 2000 m. Non disporre l'apparecchio sopra oppure in prossimità di superfici molto calde, come per es. fornelli.

Collegare e usare l'apparecchio solo rispettando i dati della targhetta d'identificazione. Usare l'apparecchio solo se il cavo di alimentazione e l'apparecchio stesso non presentano danni. Al fine di evitare pericoli, le riparazioni all'apparecchio, come ad es. la sostituzione del cavo di collegamento alla rete, devono essere eseguite solo dal nostro servizio assistenza clienti. Non mettere mai il cavo d'alimentazione a contatto con parti calde o tirarlo sopra spigoli vivi.

Non immergere mai l'apparecchio in acqua né lavarlo in lavastoviglie.

Non immergere l'apparecchio nel liquido oltre il punto di congiunzione fra asta frullatore rapido e apparecchio base. Non pulire con il vapore. Non usare l'apparecchio con le mani bagnate. L'apparecchio va sempre scollegato dalla rete elettrica dopo ogni utilizzo, se lasciato incustodito, prima del montaggio, dello smontaggio, della pulizia e in caso di guasto.

### **Pericolo di lesioni!**

Non collegare mai l'apparecchio a timer o a prese telecomandate. In caso d'interruzione dell'alimentazione elettrica l'apparecchio resta inserito e dopo l'interruzione si rimette in funzione. Spegnerne immediatamente l'apparecchio. Sorvegliare sempre l'apparecchio durante il funzionamento! Non lasciare mai l'apparecchio acceso più a lungo di quanto è necessario per la lavorazione dell'alimento. Non appena viene spento l'apparecchio, attendere che l'ingranaggio si sia fermato. Prima di sostituire accessori o pezzi di ricambio, che durante il funzionamento si muovono, l'apparecchio deve essere spento e staccato dalla rete. Applicare e rimuovere gli utensili solo ad apparecchio fermo – dopo lo spegnimento il movimento dell'apparecchio continua per breve tempo. Non mettere l'apparecchio in funzione a vuoto. Non toccare mai le parti in rotazione. Non introdurre mai le dita nel piede frullatore. Non lavare mai le lame a mani nude. Usare una spazzola. Proteggere i capelli lunghi o i capi di abbigliamento non aderenti, per evitare che entrino fra gli utensili in rotazione. Usare l'apparecchio solo con gli accessori e le parti originali. Inserire in coppia due utensili dello stesso tipo (es. 2 ganci per impastare). Non impiegare mai contemporaneamente utensili ed un accessorio inserito nell'apertura posteriore.

### **Pericolo di ustioni!**

Fare attenzione durante la lavorazione di alimenti da frullare bollenti. Gli alimenti da frullare bollenti possono schizzare durante la lavorazione.

### **Rischio di danni alla salute**

La sporcizia sulle superfici può nuocere alla salute. Attenersi alle istruzioni per la pulizia. Pulire le superfici che vengono a contatto con gli alimenti prima di ogni utilizzo.

### **Importante!**

Per usare il frullatore rapido ad immersione in una pentola, togliere prima la pentola dal fuoco. Il bicchiere frullatore non è idoneo per l'uso nel forno a microonde. Lavare sempre l'apparecchio dopo ogni utilizzo o dopo un lungo periodo di inattività, come descritto nelle istruzioni. → *“Pulizia” ved. pagina 26*

**Congratulazioni per l'acquisto di questo nuovo apparecchio di produzione Bosch. Trovate ulteriori informazioni sui nostri prodotti nel nostro sito Internet.**

## Indice

Uso corretto.....	22
Avvertenze di sicurezza.....	22
Panoramica .....	24
Uso .....	24
Pulizia .....	26
Rimedio in caso di guasti.....	26
Smaltimento.....	26
Garanzia .....	26

## Panoramica

### → Figura A

#### 1 Cavo d'alimentazione

#### 2 Molletta per cavo

#### 3 Selettore a 5 velocità + funzionamento "pulse"

Per accendere e spegnere l'apparecchio ed adeguare la velocità di lavoro.

**0** = spento

**1** = velocità minima

**5** = velocità massima

**M** = funzionamento "pulse" (velocità massima), spingere l'interruttore verso sinistra e mantenere la posizione.

Con l'accessorio inserito nell'apertura posteriore dell'apparecchio è possibile solo il funzionamento "pulse".

#### 4 Pulsante di espulsione

per rimuovere gli utensili.

#### 5 Aperture d'inserimento degli utensili con chiusura

#### 6 Corsore per attivare lo sblocco

L'azionamento del corsore apre l'apertura per l'inserimento degli utensili (5) oppure l'apertura posteriore (9).

#### 7 Pulsanti di sblocco

Per rimuovere gli accessori dall'apertura posteriore. Premere contemporaneamente i due pulsanti.

#### 8 Linguetta di appoggio con avvolgimento cavo

Per deporre l'apparecchio durante le pause di lavoro e per avvolgere il cavo di alimentazione.

#### 9 Apertura posteriore con coperchio

Per inserire accessori, per es. asta frullatore rapido

### Utensili

#### 10 Frusta

#### 11 Braccio impastatore

in alcuni modelli

#### 12 Asta frullatore rapido

#### 13 Bicchiere frullatore con coperchio

#### 14 Mini tritattutto

Un accessorio non compreso nella fornitura può essere acquistato presso il servizio assistenza clienti.

Accessori	Codice ord.
<b>Asta frullatore rapido</b>	
Plastica	657242
Acciaio inox	657258
<b>Mini tritattutto</b>	659058

Osservare le istruzioni per questi accessori nel separato libretto d'istruzioni per l'uso.

## Uso

- Al primo uso pulire l'apparecchio base e gli utensili.
- Avvolgere sempre completamente il cavo di alimentazione.

**Avvertenza importante:** con l'apertura posteriore aperta è possibile solo il funzionamento "pulse". La selezione di velocità **1-5** non è in funzione! Muovere il cursore per l'azionamento della chiusura solo con l'interruttore in posizione **0**.

Rispettare assolutamente le quantità massime ed i tempi di lavorazione indicati nella tabella. → **Figura D**

## Apparecchio base con utensili

### Frusta

Con le fruste si possono montare albumi d'uovo o panna. Si possono inoltre produrre paste leggere, come per es. pasta biscotto, impasto morbido per dolci soffici, pastella per omelette.

Non utilizzare la frusta per preparare la maionese. Per fare la maionese utilizzare l'asta frullatore rapido.

### Gancio impastatore

Il gancio impastatore consente di formare diversi impasti, quali ad es. pasta lievitata, impasto per pizza, impasto per strudel, impasto per pane o impasto friabile.

**La massima quantità di lavorazione è 500 g di farina e ingredienti.**

#### → Figura

1. Mettere il cursore nella posizione . Le aperture per applicare gli utensili sono libere, l'apertura posteriore è chiusa.
2. Inserire nelle aperture la coppia di utensili desiderata e spingere gli utensili fino all'arresto.
  - a. **Per evitare scambi di utensili, osservare la forma delle parti in plastica degli utensili!**
  - b. **Per evitare un blocco degli utensili, inserirli uno per volta consecutivamente!**
3. Inserire la spina di alimentazione.
4. Introdurre gli utensili nel contenitore ed accendere l'apparecchio alla velocità desiderata.
  - **Velocità 1, 2:** per incorporare e mescolare.
  - **Velocità 3, 4, 5:** per impastare e montare.
  - **Funzionamento „pulse“ M:** per incorporare rapidamente o montare ingredienti.
5. Durante la lavorazione muovere il mixer all'interno della ciotola. Non introdurre mai le mani negli utensili in rotazione.

6. Una volta raggiunta la consistenza desiderata, spostare l'interruttore sullo 0 e attendere che l'apparecchio si fermi.
7. Staccare la spina di alimentazione.
8. Sbloccare gli utensili con il pulsante di espulsione e rimuoverli. Il pulsante di espulsione non può essere azionato se il selettore non è disposto su 0.

## Apparecchio base con frullatore rapido ad immersione

L'asta frullatore rapido è adatta per preparare maionese (solo uova intere), salse, cocktail, alimenti per neonati e per frullare verdura e frutta cotta. Per preparare minestre.

Per sminuzzare/tritare alimenti crudi (cipolle, aglio, erbe aromatiche...) usare il mini tritatutto!

#### → Figura

1. Mettere il cursore nella posizione . L'apertura posteriore è libera, le aperture per l'inserimento degli utensili sono chiuse.
2. Inserire ed arrestare l'asta frullatore rapido.
3. Introdurre l'asta frullatore rapido nel contenitore. Per evitare spruzzi del prodotto miscelato, accendere l'apparecchio solo quando l'asta frullatore rapido è immersa nel prodotto da frullare.

### Attenzione!

Non immergere l'apparecchio nel liquido oltre il punto di congiunzione fra asta frullatore rapido e corpo motore.

4. Inserire la spina di alimentazione. Ruotare e mantenere l'interruttore sulla velocità M.
5. Lavorare gli ingredienti fino a ottenere il risultato desiderato.

**Suggerimento:** l'asta frullatore rapido funziona meglio se con gli alimenti da lavorare vi è un liquido.

6. Rilasciare l'interruttore.

**Suggerimento:** per facilitare la pulizia, dopo aver usato l'asta frullatore rapido immergerla in un recipiente con acqua pulita e impostare brevemente e ripetutamente l'interruttore sul livello **M**.

7. Staccare la spina di alimentazione.
8. Rimuovere l'asta frullatore rapido premendo contemporaneamente i due pulsanti di sblocco. Ciò facendo, per evitare il bloccaggio dell'asta frullatore rapido, mantenere fermo il coperchio dell'apertura posteriore.

## Pulizia

L'apparecchio e le parti degli accessori utilizzati vanno puliti accuratamente dopo ogni utilizzo. → **Tabella E**

### Pericolo di scossa elettrica!

Prima della pulizia estrarre la spina di alimentazione.

#### Attenzione!

- Non impiegare detersivi a base di alcol.
- Non utilizzare oggetti taglienti, appuntiti o metallici.
- Non usare panni o detersivi abrasivi.
- **Pulire il corpo motore** con un panno morbido umido e asciugarlo bene.
- **Lavare l'asta frullatore rapido** nella lavastoviglie o con una spazzola sotto acqua corrente. Non lavare mai le lame a mani nude. Lasciare asciugare l'asta frullatore rapido in posizione verticale (lama del piede frullatore in alto), per fare uscire l'acqua in esso penetrata.

→ **Figura E**

#### → **Figura G**

- Per conservare l'apparecchio, il cavo può essere avvolto.
- Fissare la spina di alimentazione con la clip per cavo.

#### Avvertenza:

per apparecchi con cavo a spirale: non avvolgere mai il cavo intorno all'apparecchio! → **Figura H**

## Rimedio in caso di guasti

### Problema:

Impossibile muovere il selettore sui gradi di velocità da **1** a **5**.

### Rimedio:

Quando l'apertura posteriore è aperta, il selettore velocità da **1** a **5** non è in funzione.

### Problema:

Il cursore si muove solo con difficoltà o è bloccato.

### Rimedio:

Spingere leggermente il cursore verso l'interno e muoverlo.

## Smaltimento



Si prega di smaltire le confezioni nel rispetto dell'ambiente. Questo apparecchio dispone di contrassegno ai sensi della direttiva europea 2012/19/UE in materia di apparecchi elettrici ed elettronici (waste electrical and electronic equipment – WEEE). Questa direttiva definisce le norme per la raccolta e il riciclaggio degli apparecchi dismessi valide su tutto il territorio dell'Unione Europea. Informarsi presso il rivenditore specializzato sulle attuali disposizioni per la rottamazione.

## Garanzia

Per questo apparecchio sono valide le condizioni di garanzia pubblicate dal nostro rappresentante nel paese di vendita. Il rivenditore, presso il quale è stato acquistato l'apparecchio, è sempre ben disposto a fornire a richiesta informazioni a proposito. Per l'esercizio del diritto di garanzia è comunque necessario presentare il documento di acquisto.

Con riserva di modifica.

---

## Bestemming van het apparaat

**Lees de gebruiksaanwijzing zorgvuldig door, houd u eraan en bewaar hem goed! Als u dit apparaat aan iemand anders geeft, lever dan ook deze gebruiksaanwijzing mee.**

Bij niet-naleving van de aanwijzingen voor het juiste gebruik van het apparaat is de fabrikant niet aansprakelijk voor daaruit resulterende schade.

Dit apparaat is alleen bestemd voor huishoudelijk gebruik en de huiselijke omgeving.

Gebruik het apparaat uitsluitend voor verwerkingshoeveelheden en -tijden die gebruikelijk zijn in het huishouden.

Het apparaat is geschikt voor het roeren, kloppen en mixen van zachte voedingsmiddelen en vloeistoffen, evenals voor het kneden van zacht deeg. Met de staafmixer is het geschikt voor het fijnmaken en/of mixen van levensmiddelen. Het apparaat mag niet worden gebruikt om andere substanties of voorwerpen te verwerken.

Dit apparaat mag door personen met verminderde lichamelijke, zintuiglijke of geestelijke vermogens of gebrek aan ervaring en/of kennis worden gebruikt indien dit onder toezicht gebeurt of indien zij over het veilige gebruik van het apparaat zijn geïnstrueerd en de hieruit voortvloeiende gevaren hebben begrepen. Kinderen moeten van het apparaat en aansluitsnoer worden weggehouden en mogen het apparaat niet bedienen. Kinderen mogen niet met het apparaat spelen. Reiniging en gebruikersonderhoud mogen niet door kinderen worden uitgevoerd.

---

## Veiligheidsvoorschriften

### **Gevaar voor elektrische schokken en brand!**

Gebruik het apparaat alleen binnenshuis bij kamertemperatuur en tot 2000 m boven de zeespiegel. Het apparaat niet neerzetten op of in de buurt van hete oppervlakken, zoals kookplaten.

Het apparaat uitsluitend aansluiten en gebruiken volgens de gegevens op het typeplaatje. Alleen gebruiken wanneer het aansluitsnoer en het apparaat niet beschadigd zijn. Om gevaren te vermijden, mogen reparaties aan het apparaat, zoals het vervangen van een beschadigd aansluitsnoer, uitsluitend worden uitgevoerd door onze klantenservice. Het netsnoer niet met hete delen in aanraking brengen of over scherpe randen trekken.

Het basisapparaat niet in water dompelen en niet in de vaatwasmachine doen. Het apparaat niet dieper dan het aansluitpunt staafmixer-basisapparaat in vloeistof dompelen. Gebruik geen stoomreini-ger. Het apparaat niet met vochtige handen gebruiken.

Het apparaat moet na ieder gebruik, als er geen toezicht aanwezig is, voor de montage, demontage of reiniging en bij storingen altijd van het net worden gescheiden.

### **⚠ Gevaar voor letsel!**

Het apparaat nooit aansluiten op een tijdschakelaar of op een op afstand bedienbaar stopcontact. Bij een stroomstoring blijft het apparaat ingeschakeld; na de stroomstoring gaat het automatisch weer lopen. Het apparaat direct uitschakelen. Tijdens het gebruik altijd toezicht houden op het apparaat! Het apparaat niet langer ingeschakeld laten dan nodig is voor het verwerken van het levensmiddel. Direct na gebruik van het apparaat wachten totdat de aandrijving stilstaat. Voordat u toebehoren of hulpstukken vervangt die bewegen tijdens het gebruik, moet het apparaat worden uitgeschakeld en worden losgemaakt van het stroomnet. Hulpstukken alleen aanbrengen en verwijderen wanneer het apparaat stilstaat – na het uitschakelen loopt het apparaat nog even na. Het apparaat niet onbelast laten lopen. Nooit in de draaiende onderdelen grijpen. Nooit in het mes van de mixervoet grijpen. Messen nooit met blote handen reinigen. Een borstel gebruiken. Ervoor zorgen dat lang haar en losse kledingstukken niet door de roterende hulpmiddelen worden gegrepen. Het apparaat uitsluitend met originele onderdelen en accessoires gebruiken. Alleen hulpstukken van hetzelfde type (zoals 2 kneedhaken) paarsgewijs aanbrengen. Hulpstukken nooit gelijktijdig met toebehoren in de opening in de achterzijde gebruiken.

### **⚠ Verbrandingsgevaar!**

Voorzichtig te werk gaan bij verwerking van heet mixgoed. Heet mixgoed kan opspatten tijdens de verwerking.

### **⚠ Gezondheidsrisico!**

Verontreinigingen aan de oppervlakken kunnen de gezondheid schaden. Neem de reinigingsinstructies in acht. Oppervlakken die met voedingsmiddelen in contact komen, vóór elk gebruik reinigen.

### **⚠ Belangrijk!**

Bij gebruik van de staafmixer in een kookpan de pan eerst van de kookplaat nemen. De mixkom is niet geschikt voor gebruik in de magnetron.

Het apparaat na elk gebruik of als het langere tijd niet is gebruikt, altijd volgens de beschrijving reinigen. → *“Reinigen” zie pagina 31*

**Hartelijk gefeliciteerd met de aankoop van uw nieuwe Bosch-apparaat. Meer informatie over onze producten vindt u op onze website.**

## Inhoud

Bestemming van het apparaat.....	27
Veiligheidsvoorschriften.....	27
In één oogopslag.....	29
Bedienen.....	29
Reinigen.....	31
Verhelpen van storingen.....	31
Afval.....	31
Garantie.....	31

## In één oogopslag

→ Afb. 

### 1 Aansluitingsnoer

### 2 Kabelklem

### 3 5-standen-schakelaar + momentschakeling

Voor in- en uitschakeling van het apparaat en aanpassen van de werksnelheid.

**0** = uitgeschakeld

**1** = laagste toerental

**5** = hoogste toerental

**M** = momentschakeling (hoogste toerental), Duw de schakelaar naar links en houd deze vast.

Bij gebruik van toebehoren in de achteropening kan het apparaat alleen in de momentschakeling worden gebruikt.

### 4 Uitwerptoets

Om de hulpstukken te verwijderen.

### 5 Openingen voor het aanbrengen van hulpstukken met sluiting

### 6 Schuif voor het bedienen van de sluiting

Bij bediening van de schuif wordt ofwel de opening voor het aanbrengen van de hulpstukken (5) of de achteropening (9) vrijgegeven.

## 7 Ontgrendelknoppen

Voor het verwijderen van toebehoren uit de opening in de achterzijde. Beide knoppen tegelijkertijd indrukken.

## 8 Steunbeugel met kabelopwikkeling

Om het apparaat neer te zetten tijdens pauzes en voor het opwickelen van het aansluitingsnoer.

## 9 Opening in de achterzijde met sluiting

Voor het aanbrengen van toebehoren, bijv. de staafmixer.

## Hulpstukken

### 10 Roergardes

### 11 Kneedhaken

Bij sommige modellen

### 12 Staafmixer

### 13 Mixkom met deksel

### 14 Universele fijnsnijder

Toebehoren dat niet is meegeleverd, kan bij de klantenservice worden besteld.

Toebehoren	Bestelnr.
<b>Staaftmixer</b>	
Kunststof	657242
Edelstaal	657258
<b>Universele fijnsnijder</b>	659058

De aanwijzingen in de afzonderlijke gebruiksaanwijzing van deze onderdelen opvolgen.

## Bedienen

- Voor het eerste gebruik het basisapparaat en de hulpstukken reinigen.
- Aansluitingsnoer altijd volledig afwickelen.

**Belangrijke aanwijzing:** Wanneer de opening in de achterzijde geopend is, kan het apparaat alleen met de momentschakeling worden gebruikt. De standschakeling **1-5** werkt dan niet. De schuif voor het bedienen van de sluiting alleen bewegen wanneer de schakelaar op **0** staat.

De maximumhoeveelheden en verwerkingstijden in de tabel absoluut in acht nemen.

→ Afb. 

## Basisapparaat met hulpstukken

### Roergarde

Met de roergarde kunt u eiwit van of room kloppen. Bovendien kunt u licht deeg zoals biscuitdeeg, roerdeeg, pannenkoekendeeg maken. De roergarde niet gebruiken om mayonaise te maken. Voor het maken van mayonaise de staafmixer gebruiken.

### Kneedhaak

Met de kneedhaak kan men verschillende soorten deeg, zoals bijv. gistdeeg, pizzadeeg, strudeldeeg, brooddeeg of zandtaartdeeg maken.

**De maximale verwerkingshoeveelheid bedraagt 500 g meel plus ingrediënten.**

#### → Afb. B

1. Schuif op stand  zetten. De openingen voor het aanbrengen van de hulpstukken zijn open, de achteropening is gesloten.
2. Het gewenste paar hulpstukken in de openingen aanbrengen en aandrukken tot ze vastklikken.
  - a. **Op de vorm van de kunststofdelen van de hulpstukken letten, om verwisseling van de hulpstukken te vermijden!**
  - b. **Hulpstukken na elkaar aanbrengen om aaneenhaken te voorkomen!**
3. Stekker in het stopcontact steken.
4. Hulpstukken in de kom steken en het apparaat inschakelen op de gewenste stand.
  - **Stand 1, 2:** voor toevoegen en vermengen.
  - **Stand 3, 4, 5:** voor kneden en kloppen.
  - **Momentschakeling M:** voor snel mixen of kloppen van ingrediënten.
5. De mixer tijdens de verwerking in de kom heen en weer bewegen. Nooit in de roterende hulpstukken grijpen.
6. Zodra de gewenste consistentie bereikt is, de schakelaar op **0** zetten en wachten tot het apparaat stilstaat.
7. Stekker uit het stopcontact halen.

8. Hulpstukken losmaken met de uitwerptoets en verwijderen. De uitwerptoets werkt niet wanneer de schakelaar niet op **0** staat.

## Basisapparaat met staafmixer

De staafmixer is geschikt voor het mixen van mayonaise (alleen volledige eieren), sauzen, mixdranken, babyvoeding, gekookt fruit en groente. Voor het pureren van soepen.

Voor het fijnsnijden/hakken van rauwe levensmiddelen (uien, knoflook, kruiden) de universele fijnsnijder gebruiken!

#### → Afb. C

1. Schuif op stand  zetten. De achteropening is open, de openingen voor het aanbrengen van de hulpstukken zijn gesloten.
2. Staafmixer aanbrengen en laten vastklikken.
3. Staafmixer in de kom houden. Om spatten te voorkomen dient u het apparaat pas in te schakelen wanneer de staafmixer in de te mixen ingrediënten steekt.

### Attentie!

Het apparaat niet dieper dan het aansluitpunt staafmixer-basisapparaat in vloeistof dompelen.

4. Stekker in het stopcontact steken. Schakelaar op stand **M** zetten en vasthouden.
5. Ingrediënten tot het gewenste resultaat verwerken.

**Tip:** de staafmixer werkt beter wanneer er vloeistof bij de te verwerken levensmiddelen zit.

6. Schakelaar loslaten.

**Tip:** om de reiniging te vergemakkelijken, na het gebruik de staafmixer in een kom met helder water houden en meerdere keren kort de schakelaar op de stand **M** zetten.

7. Stekker uit het stopcontact halen.

8. Staafmixer verwijderen door de twee ontgrendelknoppen gelijktijdig in te drukken. Daarbij de sluiting van de achteropening vasthouden om te voorkomen dat de staafmixer klem komt te zitten.

## Reinigen

Het apparaat en de gebruikte accessoires moeten na elk gebruik grondig worden gereinigd. → **Tabel D**

### **⚠ Gevaar voor elektrische schok!**

Voor het reinigen de stekker uittrekken.

### **Attentie!**

- Gebruik geen reinigingsmiddelen die alcohol of spiritus bevatten.
- Gebruik geen scherpe, puntige of metalen voorwerpen.
- Gebruik geen schurende doeken of schurende reinigingsmiddelen.
- **Het basisapparaat** met een zachte, vochtige doek reinigen en vervolgens droogwrijven.
- **Staafmixer** reinigen in de vaatwasser of met een borstel onder stromend water reinigen. Messen nooit met blote handen reinigen. Staafmixer rechtop (mixervoetmes naar boven) laten drogen, zodat het ingedrongen water eruit kan lopen. → **Afb. E**

### → **Afb. G**

- De kabel kan worden opgewikkeld wanneer u het apparaat wilt opbergen.
- Netstekker met de kabelclip bevestigen

### **Aanwijzing:**

Bij apparaten met een spiraalkabel: kabel nooit om het apparaat wikkelen! → **Afb. H**

## Verhelpen van storingen

### **Probleem:**

De schakelaar kan niet op de standen **1** tot **5** worden gezet.

### **Oplossing:**

Wanneer de opening in de achterzijde geopend is, werkt de standenschakeling **1** tot **5** niet.

### **Probleem:**

De schuif laat zich moeilijk of helemaal niet bewegen.

### **Oplossing:**

Schuif iets naar binnen drukken en bewegen.

## Afval



Gooi verpakkingsmateriaal op een milieuvriendelijke manier weg. Dit apparaat is gekenmerkt in overeenstemming met de Europese richtlijn 2012/19/EU betreffende afgedankte elektrische en elektronische apparatuur (waste electrical and electronic equipment – WEEE). De richtlijn geeft het kader aan voor de in de EU geldige terugneming en verwerking van oude apparaten. Raadpleeg uw gespecialiseerde handelaar voor de geldende voorschriften inzake afvalverwijdering.

## Garantie

Voor dit apparaat gelden de garantievooraarden die worden uitgegeven door de vertegenwoordiging van ons bedrijf in het land van aankoop. De leverancier, bij wie u het apparaat heeft gekocht, geeft u hierover graag meer informatie. Om aanspraak te maken op de garantie heeft u altijd uw aankoopbewijs nodig.

Wijzigingen voorbehouden.

---

## Bestemmelsesmæssig brug

**Læs brugsanvisningen grundigt, følg den, og opbevar den på et sikkert sted! Ved overdragelse af apparatet skal denne vejledning vedlægges.**

Producenten fraskriver sig ansvaret for skader, der skyldes en manglende overholdelse af instrukserne vedr. korrekt brug af apparatet.

Dette apparat er kun beregnet til anvendelse i private husholdninger og i hjemmet.

Brug kun apparatet til forarbejdningmængder og -tider, som er almindelige i husholdningen.

Apparatet er egnet til at røre, piske og mikse bløde fødevarer og væsker samt til at ælte blød dej. I kombination med hurtigblenderstaven er den egnet til at småhakke og blande fødevarer. Apparatet må ikke bruges til at forarbejde andre genstande eller substanser.

Dette apparat kan bruges af personer med reducerede fysiske, sensoriske eller mentale evner eller mangel på erfaring og/eller viden, hvis de er under opsyn eller er blevet instrueret i brug af apparatet og har forstået de deraf resulterende farer. Apparatet og tilslutningsledningen skal være utilgængelige for børn, og de må ikke betjene apparatet. Apparatet er ikke legetøj for børn. Rengøring og brugervedligeholdelse må ikke foretages af børn.

---

## Sikkerhedshenvisninger

### **Fare for elektrisk stød og brandfare!**

Apparatet må kun anvendes indendørs ved stuetemperatur og maks. 2000 m over havets overflade. Apparatet må ikke stilles på eller i nærheden af varme overflader, f.eks. komfur.

Apparatet må kun tilsluttes og bruges iht. angivelserne på typeskiltet.

Brug kun apparatet, hvis netledningen og apparatet er uden skader.

Reparationer på apparatet som f.eks. udskiftning af en beskadiget tilslutningsledning må kun foretages af vores kundeservice for at undgå fare. Netkablet må ikke komme i kontakt med varme dele eller trækkes over skarpe kanter.

Motorenheden må aldrig dyppes ned i vand eller kommes i opvaske-maskine. Dyp ikke apparatet ned i væsken over forbindelsesstedet mellem hurtigblenderstav og motorenhed. Anvend ikke nogen damprensere. Brug ikke apparatet med fugtige hænder.

Apparatet skal efter hver brug, når det ikke er under opsyn, altid afbrydes fra strømmettet, før det samles, adskilles eller rengøres og i tilfælde af fejl.

**⚠ Fare for at komme til skade!**

Tilslut aldrig apparatet til kontakture eller stikdåser, der kan fjernbetjenes. I tilfælde af strømsvigt forbliver apparatet tændt og går automatisk i gang igen, når strømmen vender tilbage. Sluk straks for apparatet. Apparatet skal altid være under opsyn, når det anvendes! Lad kun apparatet være tændt, så længe fødevarerne forarbejdes. Vent, indtil motoren står helt stille efter brug af apparatet. Før udskiftning af tilbehør eller ekstradele, der bevæges under driften, skal apparatet slukkes og afbrydes fra strømmettet. Redskaber må kun sættes på og tages af, når apparatet står stille - apparatet kører kort efter, at det er slukket. Brug ikke apparatet i tomgang. Stik aldrig fingrene ind i roterende dele. Stik aldrig fingrene ind i kniven i blenderfoden. Rengør aldrig kniven med de bare hænder. Brug en børste. Beskyt langt hår eller løstsiddende tøj, så det ikke kommer ind i de roterende redskaber. Brug kun apparatet med originale dele og tilbehør. Anvend kun redskaber af samme type (f.eks. 2x æltekroge) parvist. Redskaber må aldrig anvendes samtidigt med, at tilbehør er sat i hækåbningen.

**⚠ Fare for forbrænding!**

Forsigtig ved forarbejdning af varme fødevarer. Varme fødevarer kan sprøjte ved forarbejdningen.

**⚠ Fare for sundhedsskader!**

Snavs på overfladerne kan være til fare for sundheden. Følg anvisningerne om rengøring. Rengør overflader, som kommer i kontakt med fødevarer, før hver brug.

**⚠ Vigtigt!**

Skal hurtigblenderstaven bruges i en varm gryde, skal gryden først fjernes fra kogepladen. Blenderbægeret er ikke egnet til brug i mikrobølgeovnen. Rengør altid apparatet som beskrevet efter hver brug eller efter længere tid, hvor det ikke har været i brug. *"Rengøring" se side 35*

Tillykke med købet af dit nye apparat fra firmaet Bosch. Flere informationer om vores produkter findes på vores internetside.

**Indhold**

Bestemmelsesmæssig brug .....	32
Sikkerhedshenvisninger .....	32
Overblik .....	34
Betjening.....	34
Rengøring.....	35
Afhjælpning af fejl.....	36
Bortskaffelse.....	36
Reklamationsret.....	36

## Overblik

### → Billede

- 1 **Netkabel**
- 2 **Kabelklemme**
- 3 **5-trinskontakt + kortvarig drift**  
Til tænding og slukning af apparatet og tilpasning af arbejds hastigheden.  
0 = slukket  
1 = laveste hastighed  
5 = højeste hastighed  
M = kortvarig drift (højeste hastighed), tryk kontakten mod venstre, og fasthold den. Bruges tilbehør i hækåbningen, kan apparatet kun bruges med kortvarig drift.
- 4 **Udkastningstast**  
Til fjernelse af redskaberne.
- 5 **Åbninger til isætning af redskaber med lås**
- 6 **Skyder til betjening af låsen**  
Når skyderen betjenes, frigives enten åbningen til isætning af redskaberne (5), eller hækåbningen (9) frigives.
- 7 **Sikkerhedstaster**  
Til fjernelse af tilbehør fra hækåbningen. Tryk på begge taster på samme tid.
- 8 **Frastillingsbøjle med kabelopvikling**  
Til frastilling af apparatet i arbejds pauser og til opvikling af netkablet.
- 9 **Hækåbning med lås**  
Til isætning af tilbehør, f.eks. hurtigblenderstaven.

### Redskaber

- 10 **Røreris**
  - 11 **Æltekrog**
- til nogle modeller
- 12 **Hurtigblenderstav**
  - 13 **Blenderbæger med låg**
  - 14 **Minihakker**

Følger et tilbehør ikke med leveringen, kan det bestilles hos kundeservice.

Tilbehør	Best.-nr.
<b>Hurtigblenderstav</b>	
Plast	657242
Rustfrit stål	657258
<b>Minihakker</b>	659058

Følg anvisningerne i den separate brugsanvisning til disse tilbehørsdele.

## Betjening

- Rengør motorenheden og redskaberne før den første brug.
- Træk altid hele netkablet ud.

**Vigtig bemærkning:** Er hækåbningen åben, kan apparatet kun bruges med kortvarig drift. Trinfunktion 1-5 er ude af funktion. Bevæg kun skyderen til betjening af låsen i kontaktposition 0.

De maksimale mængder og forarbejdningstiderne i tabellen skal altid overholdes.

### → Billede

## Motorenhed med redskaber

### Røreris

Med rørerisene kan man piske æggeghvider eller fløde. Desuden kan der laves lette deje som f.eks. lagkagedej, rørt dej eller pandekagedej. Brug ikke rørerisene til tilberedning af mayonnaise. Brug hurtigblenderstaven til fremstilling af mayonnaise.

### Æltekrog

Med æltekroge kan man lave forskellige deje som f.eks. gærdej, pizzadej, strudeldej, brøddeje eller mørdej.

**Den maksimale forarbejdningmængde er 500 g mel og ingredienser.**

### → Billede

1. Stil skyderen i position . Åbningerne til isætning af redskaberne er frie, hækåbningen er lukket.

2. Sæt det ønskede redskabspar ind i åbningerne, og tryk det fast, indtil det falder i hak.
  - a. **Vær opmærksom på plastdelenes form på redskaberne for at undgå forveksling af redskaberne!**
  - b. **Sæt hvert enkelt redskab i enkeltvist, så de ikke sætter sig fast!**
3. Sæt netstikket i.
4. Stik redskaberne ned i beholderen, og stil apparatet på det ønskede trin.
  - **Trin 1, 2:** til indarbejdning og blanding.
  - **Trin 3, 4, 5:** til æltning og piskning.
  - **Kortvarig drift M:** til hurtig iblanding eller piskning af ingredienser.
5. Bevæg mikseren frem og tilbage i skålen under forarbejdningen. Stik aldrig fingrene ind i de roterende redskaber.
6. Så snart den ønskede konsistens er opnået, sæt da kontakten på **0**, og vent, indtil apparatet er standset helt.
7. Træk netstikket ud.
8. Løsn redskaberne med udkastningsknappen, og fjern dem. Udkastningsknappen kan ikke betjenes, hvis kontakten ikke står på **0**.

## Motorenhed med hurtigblenderstav

Hurtigblenderstaven er egnet til at mikse mayonnaise (kun hele æg), sovs, blandede drikkevarer, babymad, kogt frugt og grønt. Til purering af supper.

Minihakkeren bruges til finhakning/hakning af rå fødevarer (løg, hvidløg, krydderurter)!

### → Billede

1. Stil skyderen i position . Hækåbningen er fri, åbningerne til isætning af redskaberne er lukket.
2. Sæt hurtigblenderstaven i, og få den til at falde i hak.
3. Stik hurtigblenderstaven ned i beholderen. For at undgå stænk og sprøjt skal apparatet først tændes, når hurtigblenderstaven er dykket ned i fødevarerne.

### OBS!

Dyp ikke apparatet så langt ned i væsken, at forbindelsesstedet mellem hurtigblenderstav og motorenhed er dækket af væske.

4. Sæt netstikket i. Stil kontakten på trin **M**, og hold den fast.
5. Forarbejd ingredienserne, indtil det ønskede resultat er opnået.

**Tip:** Hurtigblenderstaven fungerer bedre, hvis de fødevarer, der skal forarbejdes, ligger i en væske.

6. Slip knappen.

**Tip:** Hold hurtigblenderstaven ned i en beholder med rent vand efter brug, og stil flere gange kortvarigt kontakten på trin **M** for at gøre rengøringen lettere.

7. Træk netstikket ud.
8. Tag hurtigblenderstaven af ved at trykke samtidigt på begge sikkerhedsknapper. Hold i den forbindelse låsen til hækåbningen fast, så hurtigblenderstaven ikke kommer i klemme.

## Rengøring

Apparatet og de anvendte tilbehørsdele skal rengøres grundigt efter hver brug.

### → Tabel

### Fare for elektrisk stød!

Træk netstikket ud før rengøringen.

### OBS!

- Brug ikke rengøringsmidler, der indeholder alkohol eller sprit.
- Brug ikke skarpe, spidse eller metalliske genstande.
- Der må ikke anvendes skurende klude eller rengøringsmidler.
- Rengør **motorenheden** med en blød og fugtig klud, og aftør den derefter.
- Sæt **hurtigblenderstaven** i opvaske-maskinen, eller rengør den med en børste under rindende vand. Rengør aldrig kniven med de bare hænder. Hurtigblenderstaven skal stå ret op (med blenderfodkniven opad) under tørringen, så evt. vand kan løbe ud. → Billede 

→ **Billede** 

- Kablet kan vikles op, før apparatet opbevares.
- Fastgør netstikket med kabelclipsen.

**Bemærk:**

Ved apparater med spiralkabel: Vikl aldrig kablet omkring apparatet! → **Billede** 

---

## Afhjælpning af fejl

**Problem:**

Kontakten kan ikke bevæges hen på trin 1 til 5.

**Afhjælpning:**

Er hækåbningen åben, fungerer trinfunktion 1 til 5 ikke.

**Problem:**

Skyderen er vanskelig at bevæge eller kan slet ikke bevæges.

**Afhjælpning:**

Tryk skyderen let indad, og bevæg den.

---

## Bortskaffelse



Emballagen skal bortskaffes på miljøvenlig vis. Dette apparat er klassificeret iht. det europæiske direktiv 2012/19/EU om affald af elektrisk- og elektronisk udstyr (waste electrical and electronic equipment – WEEE). Dette direktiv angiver rammerne for indlevering og recycling af kasserede apparater gældende for hele EU. Du kan få nærmere informationer om aktuelle muligheder for bortskaffelse i faghandlen.

---

## Reklamationsret

På dette apparat yder Bosch 2 års reklamationsret. Købsnota skal altid vedlægges ved indsendelse til reparation, hvis denne ønskes udført indenfor retten til reklamation. Medfølger købsnota ikke, vil reparationen altid blive udført mod beregning.

**Indsendelse til reparation**

Skulle Deres Bosch apparat gå i stykker, kan det indsendes til vort serviceværksted: BSH Hvidevarer A/S, Telegrafvej 4, 2750 Ballerup, tlf. 44 89 88 10.

Ret til ændringer forbeholdes.

---

## Korrekt bruk

**Les nøye igjennom bruksanvisningen og rett deg etter den. Den må oppbevares omhyggelig! Dersom apparatet blir levert videre, må denne veiledningen vedlegges.**

Dersom det ikke blir tatt hensyn til henvisningene for riktig bruk av apparatet, er produsenten ikke ansvarlig for skader som oppstår på grunn av dette.

Apparatet må kun brukes til å bearbeide vanlige husholdningsmengder og også innen vanlige bearbeidelsestider.

Dette apparatet er bare ment for bruk i private husholdninger.

Apparatet må kun brukes til å bearbeide vanlige husholdningsmengder og også innen vanlige bearbeidelsestider. Apparatet er egnet til røring, pisking og blanding av myke næringsmidler og væsker samt elting av myk deig. Sammen med hurtigmiksestaven er det egnet for kutting og miksing av matvarer. Apparatet må ikke brukes til bearbeidelse av andre gjenstander eller substanser.

Dette apparatet kan brukes av personer med reduserte fysiske, sensoriske eller mentale evner eller mangel på erfaring og/eller kunnskap dersom de er under oppsyn eller har fått opplæring i sikker bruk av apparatet og er informert om farene ved bruk av apparatet. Barn må holdes borte fra apparatet og tilkoplingsledningen. De må ikke få lov å betjene apparatet. Barn må ikke leke med apparatet. Rengjøring og brukervedlikehold må ikke utføres av barn.

---

## Sikkerhetshenvisninger

### Fare for elektrisk støt og brannfare!

Apparatet skal kun brukes innendørs ved romtemperatur, og ikke høyere enn 2000 meter over havet. Apparatet må ikke settes på eller i nærheter av varme overflater, f.eks. på plater på komfyren/plater på komfyren. Apparatet må kun tilkobles og brukes i henhold til angivelserne på typeskiltet. Må kun benyttes når ledningen og apparatet ikke viser tegn på skade. Reparasjoner på apparatet, f.eks. utskifting av skadet tilkoblingsledning, må kun foretas av vår kundeservice, for å unngå at det oppstår farer. La aldri strømkabelen komme i berøring med varme deler, og trekk den aldri over skarpe kanter.

Basisapparatet må aldri dyppes ned i vann eller vaskes i oppvaskmaskin. Apparatet må ikke senkes ned i væske til over koblingspunktet mellom hurtigmiksestaven og basismaskinen. Ikke bruk damprensere. Apparatet må ikke brukes med fuktige hender. Apparatet må alltid kobles fra nettet etter bruk, når det ikke er under tilsyn, før det settes sammen, tas fra hverandre eller rengjøres og ved feil.

**⚠ Fare for skade!**

Dette apparatet må aldri kople til tidsur eller stikkontakter med fjernkontroll. Ved strømbrudd forblir apparatet innkoblet og starter igjen når strømmen kommer tilbake. Apparatet må straks slås av. Hold alltid tilsyn med apparatet når det er i bruk! Apparatet må ikke være innkoblet lenger enn det som er nødvendig for bearbeidingen av matvarene. Vent til drevet har stanset rett etter at apparatet har vært i bruk. Apparatet må slås av og kobles fra nettet, før det skiftes tilbehørsdeler eller ekstrautstyr som beveges under bruk. Verktøyene må kun settes på eller tas av når apparatet står stille – etter utkoblingen fortsetter apparatet å gå en kort tid. Apparatet må ikke brukes på tomgang. Grip aldri inn i roterende deler. Grip aldri inn i kniven i miksefoten. Kniven må aldri rengjøres med bare hender. Bruk børste. Langt hår eller løse klær må beskyttes slik at de ikke kan komme i berøring med roterende verktøy. Apparatet skal kun brukes med originaldeler og -tilbehør. Sett kun inn verktøy av samme type (f.eks. 2x eltekroker) parvis. Det må aldri samtidig brukes verktøy og tilbehør som er satt inn i åpningen bak.

**⚠ Fare for forbrenning!**

Vær forsiktig når du arbeider med varme ingredienser som skal mikses. Varme ingredienser kan sprute ut under miksing.

**⚠ Fare for helseskader!**

Tilsmussing av overflater kan være helseskadelig. Følg rengjøringsanvisningene. Overflater som kommer i kontakt med næringsmidler skal rengjøres før hver bruk.

**⚠ Viktig!**

Ved bruk av hurtigmiksestaven i en gryte, må gryten først tas bort fra kokeplaten. Miksebegeret er ikke egnet for bruk i mikrobølgeovn. Apparatet må rengjøres som beskrevet etter hver bruk eller når det ikke har vært i bruk i en lengre periode. → "Rengjøring" se side 40

Gratulerer med ditt nye Bosch-produkt.  
Mer informasjon om våre produkter  
finner du på vår internettside.

**Innhold**

Korrekt bruk .....	37
Sikkerhetshenvisninger .....	37
En oversikt .....	39
Betjening .....	39
Rengjøring .....	40
Hjelp ved feil .....	41
Avfallshåndtering .....	41
Garanti .....	41

## En oversikt

### → Bilde

- 1 Strømkabel**
- 2 Kabelklemme**
- 3 5-trinns bryter + momentkobling**  
For å slå apparatet på og av og for å tilpasse arbeidshastigheten.  
**0** = utkoblet  
**1** = laveste turtall  
**5** = høyeste turtall  
**M** = momentkobling (høyeste turtall), bryteren trykkes mot venstre og holdes  
Ved bruk av tilbehør i åpningen bak, kan apparatet kun drives med momentkobling.
- 4 Utkastknapp**  
For å ta ut verktøyene.
- 5 Åpninger for innsetting av verktøy med deksel**
- 6 Skyver for å betjene dekslet**  
Ved betjening av skyveren blir enten åpningen for innsetting av verktøy (5) eller åpningen bak (9) frigitt.
- 7 Utløsningsknapper**  
For å ta ut tilbehør fra åpningen bak. Trykk på begge knappene samtidig.
- 8 Oppbevaringsbøyle med kabeloppvikling**  
For å sette bort apparatet i arbeidspauser og for å vikle opp strømkabelen.
- 9 Åpning bak med deskel**  
For å sette inn tilbehør, f.eks. hurtigmiksestav.

### Verktøy

- 10 Rørepinne**
  - 11 Eltekrok**
- På noen modeller
- 12 Hurtigmiksestav**
  - 13 Miksebeger med lokk**
  - 14 Universalkutter**

Dersom et tilbehør ikke hører med til leveringsomfanget, kan dette bestilles hos kundeservice.

Tilbehør	Best.nr.
<b>Hurtigmiksestav</b>	
Kunststoff	657242
Rustfritt stål	657258
<b>Universalkutter</b>	659058

Vennligst følg anvisningene i den separate bruksveiledningen for disse tilbehørsdelene.

## Betjening

- Før første gangs bruk må basisapparatet og verktøyene rengjøres.
- Strømkabelen må alltid vikles helt av.

**Viktig merknad:** Når åpningen bak er åpen, kan apparatet kun drives med momentkobling. Trinnkoblingen **1-5** er ikke i funksjon. Skyveren for å betjene dekslet må kun beveges i bryterstilling **0**.

Ta absolutt hensyn til den maksimale mengden og bearbeidelsestidene i tabellen.

### → Bilde

## Basisapparat med verktøy

### Rørepinne

Med rørepinnene kan du piske eggehvite eller fløte. Dessuten kan du lage lett deig som f.eks. deig for tebrød, formkake, pannekake. Rørepinnene skal ikke brukes til tilberedning av majones. Bruk hurtigstavmikseren for å lage majones.

### Eltekrok

Med eltekroken kan man lage ulike deiger, f.eks. gjærdeig, pizzadeig, strudeldeig, brøddeig eller mørdeig.

**Den maksimale arbeidsmengden er 500 g mel og ingredienser.**

### → Bilde

1. Sett skyveren i posisjon .  
Åpningene for innsetting av verktøy er fri, åpningen bak er lukket.

- Det ønskede verktøyparet settes inn i åpningene og trykkes inn til de går i lås.
  - Ta hensyn til formen på kunststoffdelene på verktøyet, for å unngå at verktøyet blir forvekslet!**
  - Verktøyene må settes inn etter hverandre, for å unngå at de blir hengende fast!**
- Sett i støpselet.
- Verktøyene føres inn i skålen, og apparatet stilles inn på ønsket trinn.
  - **Trinn 1, 2:** for innarbeiding og innblanding.
  - **Trinn 3, 4, 5:** for elting og pisking.
  - **Momentkobling M:** for hurtig innrøring eller pisking av ingredienser.
- Beveg mikseren frem og tilbake i bollen under bearbeiding. Det må aldri gripes inn i roterende verktøy.
- Når ønsket konsistens er nådd, setter du bryteren på **0** og venter på at apparatet skal stoppe.
- Trekk ut støpselet.
- Verktøyene løsnes med utkastknappen og tas ut. Utkastknappen kan ikke betjenes når bryteren ikke står på **0**.

## Basismaskin med hurtigmiksestav

Hurtigmiksestaven er egnet for miksing av majones (kun hele egg), sauser, miksede drikker, barnemat, kokt frukt og kokte grønnsaker. For mosing av supper.

Bruk universalkutteren til kutting/hakking av rå matvarer (løk, hvitløk, urter)!

### → Bilde

- Sett skyveren i posisjon . Åpningen bak ligger fri, åpningene for innsetting av verktøy er lukket.
- Sett inn hurtigmiksestaven og sørg for at den går i lås.
- Sett hurtigmiksestaven ned i beholderen. For å unngå at ingrediensene spruter, må apparatet først slås på når hurtigmiksestaven er senket ned i ingrediensene som skal mikses.

## OBS!

Apparatet må ikke senkes ned i væske til over koblingspunktet mellom hurtigmiksestaven og basisapparatet.

- Sett i støpselet. Sett bryteren på trinn **M** og hold den fast.
- Bearbeid ingrediensene til ønsket resultat.

**Tips:** Hurtigmiksestaven fungerer bedre dersom det er litt væske i de matvarene som skal bearbeides.

- Slipp bryteren.

**Tips:** For å lette rengjøringen kan du etter bruk holde hurtigmiksestaven i en beholder med rent vann og sette bryteren gjentatte ganger kort på trinn **M**.

- Trekk ut støpselet.
- Hurtigmiksestaven tas av ved å trykke samtidig på de to frigjøringsknappene. Hold da fast låsen på åpningen bak, slik at hurtigmiksestaven ikke klemmes fast.

---

## Rengjøring

Apparatet og benyttede tilbehørsdeler må rengjøres grundig etter hver bruk.

### → Tabell

### Fare for elektrisk støt!

Før rengjøring må støpselet trekkes ut.

## OBS!

- Ikke bruk rengjøringsmidler som inneholder alkohol eller sprit.
- Ikke bruk skarpe, spisse gjenstander eller metallgjenstander.
- Ikke bruk skurekluter eller skurende rengjøringsmidler.
- Rengjør **basisapparatet** med en myk, fuktig klut og gni det deretter tørt.
- Hurtigmiksestaven** kan vaskes i oppvaskmaskinen eller rengjøres med børste under rennende vann. Kniven må aldri rengjøres med bare hender. Hurtigmiksestaven må tørke i stående posisjon (kniven på miksefoten peker oppover), slik at vann som har trengt inn, kan renne ut. → Bilde 

**→ Bilde **

- For oppbevaring kan kabelen vikles opp.
- Støpselet festes med kabelklips

**Merk:**

Ved apparater med spiralkabel: Kabelen må aldri vikles rundt apparatet! → **Bilde **

## Hjelp ved feil

**Problem:**

Bryteren kan ikke beveges på trinn **1** til **5**.

**Utbedring:**

Når åpningen bak er åpen, er trinnkoblingen **1** til **5** ikke i funksjon.

**Problem:**

Skyveren lar seg vanskelig eller overhode ikke bevege.

**Utbedring:**

Trykk skyveren lett innover og beveg den.

## Avfallshåndtering



Vennligst kast innpakkingsmaterialet på en miljø- og forskriftsmessig måte. Dette apparatet er klassifisert i henhold til det europeiske direktivet 2012/19/EU om avhending av elektrisk- og elektronisk utstyr (waste electrical and electronic equipment – WEEE). Direktivet angir rammene for innlevering og gjenvinning av innbytteprodukter. Faghandelen kan gi opplysninger om aktuelle avfallsmottak.

## Garanti

For dette apparatet gjelder de garantibetingelser som er oppgitt av vår representant i de respektive land. Detaljer om disse garantibetingelsene får du ved å henvende deg til elektrohandelen der du har kjøpt apparatet. Ved krav i forbindelse med garantiytelser, er det i alle fall nødvendig å legge fram kvittering for kjøpet av apparatet.

Det tas forbehold om endringer.

---

## Användning för avsett ändamål

**Läs igenom bruksanvisningen noggrant, följ den och förvara den noga! Bifoga de här instruktionerna om du överlåter apparaten till någon annan.**

Om du inte följer instruktionerna för rätt användning av apparaten påtar sig tillverkaren inte något ansvar för eventuella skador som detta kan orsaka.

Enheten är bara avsedd för normalt hemmabruk.

Använd apparaten enbart för att bearbeta sådana mängder som är normala i ett hushåll. Detsamma gäller bearbetningstiderna.

Apparaten lämpar sig för omrörning, vispning och blandning av mjuka matvaror och vätskor och för knådning av mjuka degar. Med snabbmixerstaven lämpar den sig för finfördelning eller blandning av matvaror. Apparaten får inte användas för att bearbeta andra föremål eller ämnen. Denna apparat får användas av personer med reducerade fysiska, sensoriska eller mentala förmågor och brist på erfarenhet och/eller kunskap, om de står under överinseende eller om de instruerats i användningen av maskinen och informerats om riskerna. Låt inte barn komma i närheten av apparaten och nätkabeln och låt dem inte manövrera apparaten. Låt inte barn leka med apparaten. Rengöring och användarunderhåll får inte utföras av barn.

---

## Säkerhetsanvisningar

### Risk för elektrisk stöt och brand!

Apparaten får bara användas inomhus vid rumstemperatur och inte på högre höjd än 2000 m över havet. Ställ inte apparaten i närheten av heta ytor, t.ex. kokplattor. Apparaten får bara anslutas och användas enligt uppgifterna på typskylten. Använd den bara om nätkabeln och apparaten är oskadade. Reparation av apparaten, t.ex. om nätkabeln har skadats och måste bytas, får bara utföras av vår kundtjänst för att undvika risker. Låt aldrig nätkabeln komma i kontakt med varma delar eller skarpa kanter. Motordelen får aldrig sänkas ned i vatten eller maskindiskas. Sänk inte ned apparaten i vätska längre än till skarven mellan snabbmixerstaven och motordelen. Använd aldrig ånga vid rengöring. Ta inte i apparaten med våta händer.

Ta alltid ut nätkabeln ur eluttaget efter varje användning, när du inte har apparaten under uppsikt, före hopsättning, isärtagning eller rengöring och om ett fel skulle uppkomma.

**⚠ Risk för personskador!**

Anslut aldrig produkten till timer eller eluttag som styrs med fjärrkontroll. Vid ett strömavbrott är apparaten fortfarande inkopplad och startar på nytt efter avbrottet. Stäng omedelbart av apparaten. Ha alltid apparaten under tillsyn när den är igång! Låt aldrig apparaten vara igång längre än vad som behövs för att bearbeta matvarorna. Omedelbart efter att du har använt apparaten måste du vänta tills motorn står stilla. Innan du byter tillbehör eller tillsatser som rör sig under användningen måste du först stänga av apparaten och dra ut nätkabeln ur uttaget. Du får bara sätta fast och lossa verktygen när apparaten står stilla. Den fortsätter att gå en kort stund efter att den har stängts av. Låt inte apparaten gå på tomgång. Stoppa aldrig ned handen i roterande delar. Rör aldrig kniven i mixerfoten. Rengör aldrig kniven med bara händerna. Använd en borste. Skydda långt hår eller lösa klädesplagg så att de inte kan komma in i de roterande verktygen. Apparaten får bara användas med originaldelar och originaltillbehör. Använd bara verktyg av samma typ (t.ex. 2 st degkrokar) parvis. Använd aldrig verktygen samtidigt med det tillbehör som är monterat i den bakre öppningen.

**⚠ Risk för brännskador!**

Var försiktig när du bearbetar varma matvaror. De kan stänka omkring under mixningen.

**⚠ Risk för hälsoskador!**

Smuts på ytor kan vara hälsofarligt. Följ rengöringsanvisningarna. Rengör före varje användning de ytor som kan komma i kontakt med matvaror.

**⚠ Viktigt!**

Lyft först bort kastrullen från spisplattan om du ska använda snabbmixerstaven i en kastrull. Mixerbägaren är inte avsedd att användas i mikrovågsugn. Rengör ovillkorligen apparaten enligt beskrivningen efter varje användning och om den inte har använts under en längre tid. → "Rengöring" se sidan 45

Vi gratulerar dig till ditt köp av en ny apparat från Bosch. Mer information om våra produkter finns på vår Internet-sida.

**Innehåll**

Användning för avsett ändamål .....	42
Säkerhetsanvisningar .....	42
Översikt .....	44
Användning .....	44
Rengöring .....	45
Avhjälpning av fel .....	46
Avfallshantering .....	46
Konsumentbestämmelser .....	46

## Översikt

### → Figur A

#### 1 Nätkabel

#### 2 Kabelklammer

#### 3 5-stegsreglage + momentläge

För start och stopp av apparaten och justering av arbetshastigheten.

0 = avstängd

1 = lägsta varvtal

5 = högsta varvtal

M = momentläge (högsta varvtal), tryck reglaget åt vänster och håll fast det.

Om ett tillbehör används i den bakre öppningen kan apparaten bara köras i momentläget.

#### 4 Lossningsknapp

För att ta av verktygen

#### 5 Öppningar för insättning av verktyg med lock

#### 6 Skjutreglage för locket

När du skjuter reglaget frigörs antingen öppningen för insättning av verktyg (5) eller den bakre öppningen (9).

#### 7 Frigöringsknappar

För att ta av tillbehör från den bakre öppningen. Tryck samtidigt på båda knapparna.

#### 8 Avställningsbygel med kabelupprullning

För att ställa av apparaten under arbetspauser och för att rulla upp nätkabeln.

#### 9 Bakre öppning med lock

För att sätta in tillbehör, t.ex. snabbmixerstaven.

### Verktyg

#### 10 Grovvispar

#### 11 Degkrokar

på vissa modeller

#### 12 Snabbmixerstav

#### 13 Mixerbägare med lock

#### 14 Minihackare

Om ett tillbehör inte medföljer leveransen kan du beställa det hos kundtjänsten.

Tillbehör	Beställningsnummer
<b>Snabbmixerstav</b>	
Plast	657242
Rostfritt stål	657258
<b>Minihackare</b>	659058

Följ instruktionerna i den separata bruksanvisningen för tillbehören.

## Användning

- Rengör motordelen och verktygen före första användningen.
- Rulla alltid ut nätkabeln helt och hållet.

**Viktigt påpekande:** När den bakre öppningen är öppen kan apparaten bara köras i momentläge. Reglagelägena **1-5** fungerar inte. Skjutreglaget för locket får bara användas i läge **0**.

Följ ovillkorligen de största mängderna och bearbetningstiderna i tabellen. → **Figur D**

## Motordel med verktyg

### Grovvisp

Med grovvisparna kan du vispa äggvitor eller grädde. Dessutom kan du vispa smet till t.ex. rulltårta, sockerkaka och pannkakor. Använd inte grovvispen för att tillaga majonnäs. Använd snabbmixerstaven för att tillaga majonnäs.

### Degkrok

Med degkrokarna kan du tillaga olika degar, t.ex. jäsdeg, pizzadeg, strudeldeg, bröddegar eller mördeg.

**Sen största bearbetningsmängden är 500 g mjöl plus ingredienser.**

### → Figur B

1. Ställ skjutreglaget i läge . Öppningarna för att sätta fast verktygen är öppna, den bakre öppningen är stängd.

2. Sätt in det önskade verktygsparet i öppningarna och tryck in det tills det snäpper fast.
  - a. **Observera formen hos verktygens plastdelar så att du inte förväxlar dem!**
  - b. **Sätt in verktygen ett och ett så att de inte hakar fast i varandra!**
3. Sätt in nätstickkontakten.
4. För in verktygen i kärlet och ställ apparaten i önskat läge.
  - **Läge 1, 2:** för blandning och nedrörning.
  - **Läge 3, 4, 5:** för knådning och vispning.
  - **Momentläge M:** för att snabbt röra ned eller vispa ihop ingredienser.
5. För mixern fram och tillbaka i skålen under bearbetningen. Stick aldrig in handen i verktygen medan de roterar.
6. Ställ reglaget i läge **0** när konsistensen är den önskade och vänta tills verktygen står stilla.
7. Ta ut stickkontakten.
8. Lossa verktygen med lossningsknappen och ta av dem. Du kan bara använda lossningsknappen om reglaget står i läge **0**.

## Motordel med snabbmixerstav

Snabbmixerstaven är lämplig för att blanda majonnäs (bara hela ägg), såser, blandade drycker, spädbarnsmat, kokta frukter och grönsaker. För att purea soppor.

Använd minihackaren för att finfördela/hacka råa matvaror (lök, vitlök, örter)!

### → Figur

1. Ställ reglaget i läge . Den bakre öppningen är öppen, öppningarna för insättning av verktyg är stängda.
2. Sätt in snabbmixerstaven och låt den snäppa fast.
3. För in snabbmixerstaven i kärlet. För att förhindra att mixvarorna stänker omkring bör du starta apparaten först när snabbmixerstaven har sänkts ned i matvarorna.

### Obs!

Sänk inte ned apparaten i vätska längre än till skarven mellan snabbmixerstaven och motordelen.

4. Sätt in nätstickkontakten. Ställ reglaget i läge **M** och håll fast det.
5. Bearbeta ingredienserna tills önskat resultat har nåtts.

**Tips:** Snabbmixerstaven fungerar bättre om det finns vätska tillsammans med de matvaror som bearbetas.

6. Släpp reglaget.

**Tips:** Underlätta rengöringen genom att efter användningen hålla snabbmixerstaven i ett kärl med rent vatten och flera gånger kortvarigt ställa reglaget i läge **M**.

7. Ta ut stickkontakten.

8. Ta av snabbmixerstaven genom att trycka samtidigt på båda upplåsningknapparna. Håll då fast locket över den bakre öppningen så att snabbmixerstaven inte kläms fast.

## Rengöring

Rengör apparaten, redskapen och alla tillbehör noggrant efter varje användning.

### → Tabell

### Risk för elektrisk stöt!

Ta ut stickkontakten före rengöringen.

### Obs!

- Använd inga alkoholhaltiga rengöringsmedel.
  - Använd inga vassa, spetsiga eller metalliska föremål.
  - Använd inga trasor eller rengöringsmedel som kan repa apparaten.
  - Rengör **motordelen** med en mjuk fuktig trasa och gnid den sedan torr.
  - **Maskindiska snabbmixerstagen** eller rengör den med borste under rinnande vatten. Rengör aldrig kniven med bara händerna. Låt snabbmixerstaven torka i upprätt läge (med mixerfotkniven uppåt) så att inträngt vatten kan rinna ut.
- Figur 

### → Figur

- Kabeln kan rullas upp för förvaring.
- Sätt fast nätstickkontakten med kabelclipset.

**Anmärkning:**

För apparater med spiralkabel: Linda aldrig kabeln runt apparaten! → **Figur 4**

---

## Avhjälpning av fel

**Problem:**

Det går inte att föra reglaget till lägena **1** t.o.m. **5**.

**Åtgärd:**

När den bakre öppningen är öppen fungerar inte lägena **1** t.o.m. **5**.

**Problem:**

Det går trögt eller inte alls att skjuta reglaget.

**Åtgärd:**

Tryck reglaget något inåt och skjut det.

---

## Avfallshantering



Kassera förpackningen på ett miljövänligt sätt. Denna enhet är märkt i enlighet med det europeiska direktivet 2012/19/EU om avfall som utgörs av eller innehåller elektroniska produkter (waste electrical and electronic equipment – WEEE). Direktivet anger ramarna för inom EU giltigt återtagande och korrekt återvinning av uttjänta enheter. Kontakta din fackhandel om du vill ha ytterligare information.

---

## Konsumentbestämmelser

I Sverige gäller av EHL antagna konsumentbestämmelser. Den fullständiga texten finns hos din handlare. Spar kvittot.

Rätt till ändringar förbehålls.

---

## Määräyksenmukainen käyttö

**Lue käyttöohje tarkkaan, noudata siinä olevia ohjeita ja säilytä se huolellisesti! Kun annat laitteen toiselle henkilölle, anna mukana myös tämä käyttöohje.**

Jos laitteen käyttöohjeet laiminlyödään, valmistaja ei ole vastuussa ohjeidenvastaisesta käytöstä aiheutuvista vahingoista.

Tämä laite on tarkoitettu käytettäväksi yksityisessä kotitaloudessa ja kodinomaisessa ympäristössä.

Käytä laitetta vain kotitalouksissa tavallisten määrien käsittelyyn ja keskeytyksettä ainoastaan ohjeissa ilmoitetun ajan.

Laite soveltuu pehmeiden elintarvikkeiden ja nesteiden sekoittamiseen ja vatkaamiseen sekä pehmeän taikinan vaivaamiseen. Sauvasekoittimen kanssa se soveltuu

elintarvikkeiden hienontamiseen ja sekoittamiseen. Laitetta ei saa käyttää muiden tarvikkeiden / aineiden käsittelyyn.

Fyysisiltä, sensorisilta tai henkisiltä valmiuksiltaan rajoitteiset taikka kokemattomat ja/tai taitamattomat henkilöt voivat käyttää tätä laitetta, jos heidän turvallisuudestaan vastaava henkilö valvoo heitä tai on perehdyttänyt heidät laitteen turvalliseen käyttöön ja käytöstä aiheutuviin vaaroihin. Lapset on pidettävä loitolla laitteesta ja virtajohdosta eivätkä he saa käyttää laitetta. Lapset eivät saa leikkiä laitteella. Lapset eivät saa suorittaa puhdistusta ja itse tehtävää huoltoa.

---

## Turvallisuusohjeet

### Sähköisku- ja palovaara!

Käytä laitetta vain sisätiloissa huoneenlämmössä ja enint.

2000 metrin korkeudessa merenpinnan yläpuolella. Älä aseta laitetta kuumien pintojen, esim. keittolevyjen, päälle tai läheisyyteen.

Liitä laite ainoastaan tyyppikilvessä olevien ohjeiden mukaiseen sähköverkkoon. Käytä laitetta vain, kun liitäntäjohto ja laite ovat moitteettomassa kunnossa. Laitteen saa turvallisuussyistä korjata, esim. vaihtaa vioittuneen liitäntäjohdon, vain valtuutettu huoltoliike. Verkkojohto ei saa joutua kosketuksiin kuumien osien kanssa eikä sitä saa vetää terävien reunojen yli.

Älä koskaan upota peruslaitetta veteen tai pese sitä astianpesukoneessa. Kun sekoitat nesteitä, varo ettei sauvasekoittimen ja peruslaitteen liitoskohta ulotu nesteeseen. Älä käytä höyrypuhdistinta. Älä käytä laitetta märin käsin.

Laite on irrotettava verkkovirrasta aina, kun sen käyttö lopetetaan, sitä ei voida valvoa, ennen sen kokoamista, purkamista tai puhdistusta sekä häiriötilanteissa.

## **⚠ Loukkaantumisvaara!**

Älä kytke laitetta ajastimeen tai kauko-ohjattavaan pistorasiaan. Sähkökatkon sattuessa laite jää päälle ja käynnistyy uudelleen sähkökatkon jälkeen. Kytke laite heti pois päältä. Valvo laitetta aina käytön aikana! Älä jätä laitetta käyntiin pidemmäksi aikaa kuin mitä tarvitset elintarvikkeiden käsittelyyn. Käytön jälkeen odota, kunnes käyttöakseli pysähtyy. Katkaise laitteesta virta ja irrota se sähkövirrasta, ennen kuin vaihdat varusteita tai lisäosia, jotka liikkuvat laitteen ollessa toiminnassa. Kiinnitä ja irrota varusteita vain laitteen ollessa pysähdyksissä – laite käy vielä jonkin aikaa pysäyttämisen jälkeen. Älä käytä laitetta tyhjäkäynnillä. Älä koske pyöriin osiin. Älä koske sekoitusvarren terään. Älä puhdista teriä paljain käsin. Käytä pesemiseen harjaa. Suojaa pitkät hiukset ja väljät vaatekappaleet, jotta ne eivät tartu pyöriin varusteisiin. Käytä laitteessa ainoastaan valmistajan alkuperäisiä osia ja varusteita. Käytä pareittain vain samantyyppisiä varusteita (esim. 2 taikinakoukkuja). Älä käytä koskaan samanaikaisesti varusteita ja kantaosaan kiinnitettyä lisälaitetta.

## **⚠ Palovamman vaara!**

Varo sekoittaessasi kuumia aineksia. Kuumat ainekset voivat roiskua sekoittamisen aikana.

## **⚠ Terveysvahinkojen vaara!**

Pinnoilla olevat epäpuhtaudet voivat vaarantaa terveyden. Noudata puhdistusohjeita. Puhdista aina ennen käyttöä kaikki pinnat, jotka ovat kosketuksissa elintarvikkeiden kanssa.

## **⚠ Tärkeää!**

Nosta kattila liedeltä, ennen kuin käytät sauvasekoitinta kattilassa. Kulho ei sovellu mikroaaltouunikäyttöön.

Laite on ehdottomasti puhdistettava ohjeiden mukaan aina käytön jälkeen tai kun sitä ei ole käytetty pitkään aikaan. → ”Puhdistus”  
katso sivu 50

Onneksi olkoon, valintasi on Bosch.  
Lisätietoja tuotteistamme löydät  
internet-sivuiltamme.

## **Sisältö**

Määräyksenmukainen käyttö.....	47
Turvallisuusohjeet.....	47
Yhdellä silmäyksellä .....	49
Käyttö .....	49
Puhdistus.....	50
Ohjeita käyttöhäiriöiden varalle .....	51
Jätehuolto .....	51
Takuu.....	51

## Yhdellä silmäyksellä

### → Kuva

#### 1 Liitäntäjohto

#### 2 Johdon kiinnitin

#### 3 5-asentoinen kytkin + pitoasento

Laitteen päälle- ja poiskytkentään ja sopivan käyttönopeuden valitsemiseen.

0 = poiskytketty

1 = alhaisin käyttönopeus

5 = suurin käyttönopeus

M = pitoasento (suurin käyttönopeus), paina kytkin vasemmalle ja pidä painettuna.

Kun varuste kiinnitetään kantaosan kiinnitysreikään, voit käyttää vain pitoasentoa.

#### 4 Vapautuspainike

Varusteiden irrottamiseen.

#### 5 Sulkimella varustetut kiinnitysreiät varusteiden kiinnittämiseen

#### 6 Sulkimen valitsin

Kun liikukat suojusta, vapautuvat joko varusteiden kiinnittämiseen tarkoitettu reikä (5) tai kantaosan kiinnitysreikä (9).

#### 7 Avaamispainikkeet

Lisälaitteiden irrottamiseen kantaosasta. Paina kumpaakin valitsinta samanaikaisesti.

#### 8 Teline ja johtopidike

Voit laskea laitteen taukojen ajaksi telineen varaan ja kelata liitäntäjohdon pidikkeen ympärille.

#### 9 Sulkimella varustettu kiinnitysreikä kantaosassa

Lisälaitteiden kiinnittämiseen (esim. sauvasekoitin).

### Varusteet

#### 10 Vispilä

#### 11 Taikinakoukut

Joissakin malleissa

#### 12 Sauvasekoitin

#### 13 Kannellinen kulho

#### 14 Minileikkuri

Jos jokin lisävaruste ei kuulu laitteen vakiovarusteisiin, voit tilata sen huoltopalvelusta.

Varusteet	Tilausnumero
<b>Sauvasekoitin</b>	
Muovi	657242
Teräs	657258
<b>Minileikkuri</b>	659058

Noudata lisävarusteiden erillisissä käyttöohjeissa annettuja ohjeita.

## Käyttö

- Pese peruslaite ja varusteet ennen ensimmäistä käyttökertaa.
- Kelaa liitäntäjohto aina kokonaan auki.

**Tärkeä huomautus:** Kun kantaosan kiinnitysreikä on auki, voit käyttää vain pitoasentoa. Nopeusasennot **1-5** eivät tällöin toimi. Käytä sulkimen valitsinta vain valitsimen ollessa asennossa **0**.

Noudata tarkasti taulukossa annettuja maksimimääriä ja käsittelyaikoja. → Kuva 

## Peruslaite ja sen varusteet

### Vispilä

Vispilöillä voi vatkata munanvalkuaista tai kermaa. Voit valmistaa niillä myös kevyitä taikinoita, esim. sokerikakutaikinan, kakkutaikinan ja ohukaistaikinan. Älä käytä vispilää majoneesin valmistamiseen. Käytä majoneesin valmistamiseen sauvasekoitinta.

### Taikinakoukku

Taikinakoukulla voi valmistaa erilaisia taikinoita, esim. hiivataikinan, pizzataikinan, strudelitaikinan, leipätaikinan tai murotaikinan.

**Suurin sallittu käsittelymäärä on 500 g jauhoja ja lisäaineiksia.**

### → Kuva

1. Aseta valitsin asentoon .

Varusteiden kiinnittämiseen tarkoitetut reiät ovat nyt auki, kantaosan kiinnitysreikä on kiinni.

2. Kiinnitä haluamasi varusteperi reikiin ja paina kiinni, niin että ne lukittuvat paikoilleen.
  - a. **Huomioi varusteiden muoviosien muoto, jotta ne kiinnittyvät oikein paikoilleen!**
  - b. **Kiinnitä varusteet yksitellen, jotta ne eivät takerru toisiinsa!**
3. Liitä pistoke pistorasiaan.
4. Laita varuste astiaan ja käynnistä laite haluamallesi nopeudelle.
  - **Teho 1, 2:** alustava ja kevyt sekoitus.
  - **Teho 3, 4, 5:** vaivaaminen ja vatkkaus.
  - **Pitoasento M:** nopea sekoittaminen ja ainesten vatkaminen.
5. Sekoita aineksia liikuttaen vatkainta kulhossa edestakaisin. Älä koskaan tartu pyöriin varusteisiin.
6. Kun seoksen konsistenssi on sopiva, aseta kytkin asentoon **0** ja odota, kunnes laite pysähtyy.
7. Irrota pistoke pistorasiasta.
8. Avaa lukitus vapautuspainikkeella ja irrota varusteet. Vapautuspainike ei toimi, jollei valitsin ole asennossa **0**.

## Sauvasekoittimella varustettu peruslaite

Sauvasekoitin soveltuu majoneesin (vain kokonaisista kananmunista), kastikkeiden, juomien, vauvanruoan, keitettyjen hedelmien ja marjojen sekä vihannesten sekoittamiseen. Se soveltuu myös keittojen soseuttamiseen.

Käytä raakojen elintarvikkeiden (sipulin, valkosipulin, yrttien) pilkkomiseen ja hienonamiseen minileikkuria!

### → Kuva

1. Aseta valitsin asentoon . Kantaosan kiinnitysreikä on auki, varusteiden kiinnittämiseen tarkoitetut reiät ovat kiinni.
2. Kiinnitä sauvasekoitin ja varmista, että se lukittuu paikalleen.
3. Laita sauvasekoitin astiaan. Paina sauvasekoitin ensin sekoitettaviin aineksiin ja käynnistä laite vasta sitten. Näin välttyt roiskeilta.

## Huomio!

Kun sekoitat nesteitä, varo ettei sauvasekoittimen ja peruslaitteen liitoskohta ulotu nesteeseen.

4. Liitä pistoke pistorasiaan. Käännä valitsin asentoon **M** ja pidä siitä kiinni.

5. Käsittele aineksia haluamaasi lopputulokseen asti.

**Vinkki:** Sauvasekoitin toimii paremmin, kun käsittelet sekoitettavat ainekset yhdessä nesteen kanssa.

6. Päästä irti valitsimesta.

**Vinkki:** Puhdistuksen helpottamiseksi voit käytön jälkeen upottaa sauvasekoittimen puhdasta vettä sisältävään astiaan ja kääntää valitsimen muutaman kerran asentoon **M**.

7. Irrota pistoke pistorasiasta.

8. Irrota sauvasekoitin painamalla samanaikaisesti molempia vapautuspainikkeita. Pidä samalla kiinni kantaosan kiinnitysreiän sulkimesta, jotta sauvasekoitin ei juutu kiinni.

---

## Puhdistus

Laite ja varusteet on puhdistettava huolellisesti aina käytön jälkeen. → **Taulukko **

### Sähköiskun vaara!

Irrota verkkopistoke pistorasiasta ennen puhdistamista.

### Huomio!

- Älä käytä alkoholi- tai spriipitoista puhdistusainetta.
- Älä käytä teräväreunaisia tai -kärkisiä tai metalliesineitä.
- Älä käytä hankaavia liinoja tai puhdistusaineita.
- Puhdista **peruslaite** pehmeällä, kostealla liinalla ja hankaa se kuivaksi.
- Pese **sauvasekoitin** astianpesukoneessa tai harjalla juoksevan veden alla. Älä puhdista teriä paljain käsin. Anna sauvasekoittimen kuivua pystyasennossa (teri ylöspäin), jotta sisään päässyt vesi valuu ulos. → **Kuva **

### → Kuva

- Voit kiertää liitäntäjohdon laitteen ympärille säilytyksen ajaksi.

- Kiinnitä pistotulppa paikoilleen johtopidikkeellä.

**Huomautus:**

Laitteet, joissa on kierrejohto: Älä kelaa johtoa laitteen ympärille! → **Kuva 11**

---

## Ohjeita käyttöhäiriöiden varalle

**Ongelma:**

Valitsinta ei voi siirtää asentoihin 1-5.

**Toimenpide:**

Nopeusasennot 1-5 eivät toimi, jos kantasosan kiinnitysreikä on auki.

**Ongelma:**

Valitsimen liikuttaminen on vaikeaa tai se ei liiku lainkaan.

**Toimenpide:**

Paina valitsinta vähän sisäänpäin ja liikuta.

---

## Jätehuolto



Hävitä pakkaus ympäristöystävällisesti. Tämän laitteen merkintä perustuu käytettyjä sähkö- ja elektroniikkalaitteita (waste electrical and electronic equipment – WEEE) koskevaan direktiiviin 2012/19/EU. Tämä direktiivi määrittää käytettyjen laitteiden palautus- ja kierrätys-säännökset koko EU:n alueella. Tietoja oikeasta jätehuollosta saa myyjältä tai kunnalliselta jäteneuvojalta.

---

## Takuu

Tälle laitteelle ovat voimassa maahantuojan myöntämät takuuehdot. Täydelliset takuuehdot saat myyntiliikkeeltä, josta olet ostanut laitteen. Takuutapauksessa on näytettävä ostokuitti.

Oikeus muutoksiin pidätetään.

---

## Uso conforme a lo prescrito

**Lea detenidamente las instrucciones de uso del aparato y guárdelas para una posible consulta posterior. No olvide adjuntar estas instrucciones si entrega el aparato a otra persona.**

El fabricante no asume ninguna responsabilidad por posibles daños resultantes del incumplimiento de las instrucciones relativas al uso correcto del aparato.

Este aparato ha sido diseñado exclusivamente para uso doméstico. No sobrepasar las cantidades a elaborar y los tiempos de funcionamiento habituales para uso doméstico.

El aparato es adecuado para remover, batir y mezclar alimentos blandos y líquidos, así como para amasar masas blandas. La batidora permite picar y mezclar alimentos. El aparato no deberá usarse para procesar otros tipos de alimentos o productos.

Este aparato puede ser manejado por personas con facultades físicas, sensoriales o mentales disminuidas o bien con falta de experiencia y/o de conocimientos, si lo hacen bajo supervisión o han sido instruidas acerca del uso seguro del aparato y han comprendido los peligros resultantes de ello. Los niños deben mantenerse alejados del aparato y del cable de alimentación, y además no deben manejar el aparato. Impedir que los niños jueguen con el aparato. La limpieza y el mantenimiento a cargo del usuario no deben ser realizados por niños.

---

## Indicaciones de seguridad

### ¡Peligro de electrocución y de incendio!

Utilizar el aparato sólo en recintos interiores y a temperatura ambiente y no utilizarlo por encima de los 2000 m sobre el nivel del mar. No colocar el aparato sobre o cerca de superficies calientes, como p. ej. placas eléctricas. Conectar y usar el aparato únicamente de acuerdo con las indicaciones especificadas en la placa de características del modelo. No utilizar el aparato en caso de que el cable de conexión o el propio aparato presenten daños visibles. Para evitar riesgos, el aparato sólo debe ser reparado (p. ej. cambio de un cable de alimentación dañado) por nuestro servicio de asistencia técnica. Evitar que el cable de conexión del aparato entre en contacto con piezas calientes y cantos afilados. No sumergir nunca la base motriz en agua ni lavarla en el lavavajillas. No sumergir el aparato en líquidos más allá del punto de unión entre la batidora y la unidad motriz. No utilizar limpiadoras de vapor. No usar el aparato con las manos húmedas. El aparato debe desconectarse siempre de la red eléctrica después de cada uso, cuando se vaya a dejar sin vigilancia, antes del montaje, desmontaje o limpieza y en caso de avería.

**⚠ ¡Peligro de lesiones!**

No conectar nunca el aparato a temporizadores ni enchufes teledirigidos. En caso de interrupción del suministro de corriente, el aparato permanece conectado y vuelve a arrancar tras restablecerse la alimentación de corriente. Desconectar el aparato inmediatamente. ¡Vigilar siempre el aparato mientras esté funcionando! Se aconseja dejar el aparato conectado sólo el tiempo absolutamente indispensable para elaborar los alimentos. Después de utilizar el aparato, esperar a que el accionamiento se detenga. Antes de cambiar accesorios o piezas adicionales que se muevan durante el servicio, apagar el aparato y desconectarlo de la red eléctrica. Montar y desmontar los accesorios sólo con el aparato completamente parado — el aparato sigue funcionando durante un breve tiempo tras desconectarlo. No usar el aparato en seco, sin alimentos. No agarrar nunca las piezas giratorias. No introducir nunca las manos en el pie de la batidora. No limpiar nunca la cuchilla sujetándola con las manos: Utilizar siempre un cepillo. Proteger o recoger los cabellos largos o la ropa suelta a fin de que no sean atrapados por los útiles en rotación. Utilizar el aparato sólo con piezas y accesorios originales. Utilizar solamente accesorios del mismo tipo (p. ej. 2 garfios amasadores) y de dos en dos. No utilizar nunca al mismo tiempo accesorios acoplados en la base motriz y en la boca posterior.

**⚠ ¡Peligro de quemaduras!**

Prestar atención al trabajar con alimentos calientes. Al procesarlos, podrían salpicar.

**⚠ ¡Peligro de daños para la salud!**

La suciedad en las superficies puede ser perjudicial para la salud. Respetar las indicaciones de limpieza. Antes de cada uso, limpiar las superficies que entren en contacto con alimentos.

**⚠ ¡Importante!**

En caso de usar la batidora en el interior de una cacerola, retirar primero la cacerola de la zona de cocción. El vaso de la batidora no es adecuado para usarlo en el horno microondas.

Es imprescindible limpiar el aparato de la forma indicada después de cada uso y después de que no se haya utilizado durante un tiempo prolongado. ➔ «Limpieza» véase la página 56

**Enhorabuena por la compra de su nuevo aparato de la casa Bosch. En nuestra página web encontrará más información sobre nuestros productos.**

## Contenido

Uso conforme a lo prescrito.....	52
Indicaciones de seguridad.....	52
Descripción del aparato.....	54
Usar del aparato.....	54
Limpieza.....	56
Localización de averías.....	56
Eliminación.....	56
Garantía.....	57

## Descripción del aparato

→ **Figura A**

- 1 Cable de conexión a la red**
- 2 Pinza sujetacable**
- 3 Interruptor de 5 velocidades + accionamiento momentáneo**  
Para encender y apagar el aparato, así como regular la velocidad de trabajo.  
**0** = apagado  
**1** = velocidad mínima  
**5** = velocidad máxima  
**M** = accionamiento momentáneo (máxima velocidad), desplazar el interruptor hacia la izquierda y mantenerlo en esta posición.  
Si hay accesorios acoplados en la boca posterior, el aparato sólo se puede utilizar con la función de accionamiento momentáneo.
- 4 Tecla de desbloqueo**  
Para extraer los accesorios.
- 5 Bocas con cierre para introducir los accesorios**
- 6 Pasador para accionar el cierre**  
Al accionar el pasador se desbloquea la boca para introducir los accesorios (5) o la boca posterior (9).
- 7 Teclas de desbloqueo**  
Para extraer los accesorios de la boca posterior. Pulsar ambas teclas simultáneamente.

### 8 Gancho para colgar el aparato con enrollacables

Para guardar el aparato durante los tiempos de inactividad y enrollar el cable de conexión.

### 9 Boca posterior con cierre

Para introducir accesorios como, p. ej. la batidora.

## Accesorios

### 10 Varilla mezcladora

### 11 Garfio amasador

disponible sólo en algunos modelos

### 12 Batidora

### 13 Vaso, con tapa

### 14 Picador universal

En caso de que su aparato no incluya alguno de los accesorios descritos, estos se pueden adquirir a través del servicio de asistencia técnica.

Accesorios	N.º de pedido
<b>Batidora</b>	
Plástico	657242
Acero inoxidable	657258
<b>Picador universal</b>	659058

Se ruega observar las instrucciones de uso separadas correspondientes a estos accesorios.

## Usar del aparato

- Limpiar el aparato y los accesorios antes de usarlos por primera vez.
- Desenrollar siempre del todo el cable de conexión del aparato.

**Nota importante:** Si la boca posterior está abierta, el aparato solo se puede utilizar con la función de accionamiento momentáneo. El interruptor de cinco posiciones **1-5** no funciona. Desplazar el pasador para accionar el cierre únicamente con el interruptor en la posición **0**.

Observar estrictamente las cantidades máximas admisibles y tiempos de elaboración de los alimentos indicados en la tabla.

→ **Figura D**

## Base motriz con accesorios acoplados

### Varilla mezcladora

Con la varilla mezcladora se pueden batir claras de huevo o montar nata. Además se pueden preparar masas ligeras, como masa de bizcocho, masa batida o masa para buñuelos.  
No utilizar la varilla mezcladora para elaborar mayonesa. Para preparar mayonesas, utilizar la batidora.

### Garfio amasador

Con el garfio amasador se pueden preparar diferentes masas, como masa de levadura, de pizza, de hojaldre, de pan o pastaflores.

**Máxima cantidad elaborable: 500 gramos de harina e ingredientes.**

#### → Figura

- Colocar el pasador en la posición .  
Las bocas para introducir los accesorios están abiertas; la boca posterior está cerrada.
- Colocar el par de accesorios que se desee utilizar en las bocas y presionarlos hasta que queden encajados.
  - ¡Prestar atención a la forma de las piezas de plástico de los accesorios para evitar confusiones!**
  - Introducir los accesorios uno a uno consecutivamente, para evitar que se enganchen.**
- Introducir el enchufe en la toma de corriente.
- Introducir los accesorios en el recipiente y ajustar la velocidad deseada del aparato.
  - **Velocidad 1, 2:** para incorporar y mezclar.
  - **Velocidad 3, 4, 5:** para amasar y batir.
  - **Accionamiento momentáneo M:** para mezclar rápidamente o batir los ingredientes.
- Durante el procesamiento, mover la batidora de un lado a otro dentro del recipiente de mezcla. No tocar nunca los accesorios mientras giran.

- En cuanto se alcance la consistencia necesaria, ajustar el interruptor en **0** y esperar a que el aparato se detenga.
- Extraer el cable de conexión de la toma de corriente.
- Desbloquear los accesorios con la tecla de desbloqueo y extraerlos. La tecla de desbloqueo no se puede accionar si el interruptor no se encuentra en la posición **0**.

## Unidad motriz con batidora

La batidora es adecuada para preparar mayonesas (solo con huevos enteros), salsas, batidos y alimentos para bebés, así como para batir frutas y verduras cocidas. También se pueden triturar sopas.

Para triturar o picar alimentos crudos (como cebolla, ajo o hierbas aromáticas), utilizar el picador universal.

#### → Figura

- Colocar el pasador en la posición .  
La boca posterior está abierta; las bocas para introducir los accesorios están cerradas.
- Introducir y encajar la batidora.
- Introducir la batidora en el recipiente. Para evitar salpicaduras durante la elaboración de los alimentos, no encender la batidora hasta que se haya sumergido en los alimentos.

### ¡Atención!

No sumergir el aparato en líquidos más allá del punto de unión entre la batidora y la unidad motriz.

- Introducir el enchufe en la toma de corriente. Colocar el mando giratorio en la posición **M** y mantenerlo en dicha posición.
- Procesar los ingredientes hasta alcanzar el resultado deseado.

**Nota:** La batidora funciona mejor si se añade un poco de líquido a los alimentos que se van a procesar.

- Soltar el interruptor.

**Nota:** Para facilitar la limpieza después de usar la batidora, sumergirla en un recipiente con agua limpia y desplazar varias veces brevemente el interruptor a la posición **M**.

7. Extraer el cable de conexión de la toma de corriente.
8. Retirar la batidora pulsando simultáneamente las dos teclas de desbloqueo. Al mismo tiempo, sujetar el cierre de la boca posterior a fin de que la batidora no quede agarrotada.

## Limpieza

Limpiar bien el aparato y todos los accesorios empleados después de cada uso. →

### Tabla

 **¡Peligro de descarga eléctrica!**  
Extraer el enchufe de la red eléctrica antes de limpiar el aparato.

### ¡Atención!

- No utilizar productos de limpieza que contengan alcohol.
- No utilizar objetos afilados, en punta o metálicos.
- No utilizar paños ni productos de limpieza abrasivos.
- **Limpiar** la base motriz con un paño suave y húmedo y secarla a continuación.
- **Limpiar la batidora** en el lavavajillas o con un cepillo bajo el chorro de agua del grifo. No limpiar nunca la cuchilla sujetándola con las manos: Dejar secar la batidora en posición vertical (cuchilla hacia arriba) a fin de que se escurra el agua que pudiera haber penetrado.

→ **Figura **

### → **Figura**

- Para guardar el aparato se puede enrollar el cable de conexión.
- Fijar el cable de conexión con el sujetacables.

### **Nota:**

Para aparatos con cable en espiral:  
¡No enrollar nunca el cable alrededor del aparato! → **Figura **

## Localización de averías

### **Problema:**

El interruptor no se puede desplazar a las posiciones **1** a **5**.

### **Ayuda:**

Cuando la boca posterior está abierta, el interruptor de posiciones **1** a **5** no funciona.

### **Problema:**

El pasador no se puede mover o se mueve con dificultad.

### **Ayuda:**

Presionar ligeramente el pasador hacia el interior y desplazarlo.

## Eliminación



Elimine el embalaje respetando el medio ambiente. Este aparato está marcado con el símbolo de cumplimiento con la Directiva Europea 2012/19/UE relativa a los aparatos eléctricos y electrónicos usados (Residuos de aparatos eléctricos y electrónicos RAEE). La directiva proporciona el marco general válido en todo el ámbito de la Unión Europea para la retirada y la reutilización de los residuos de los aparatos eléctricos y electrónicos. Infórmese sobre las vías de eliminación actuales en su distribuidor.

---

## Garantía

Bosch se compromete a reparar o reponer de forma gratuita durante un período de 24 meses, a partir de la fecha de compra por el usuario final, las piezas cuyo defecto o falta de funcionamiento obedezca a causas de fabricación, así como la mano de obra necesaria para su reparación, siempre y cuando el aparato sea llevado por el usuario al taller del Servicio Técnico Autorizado por Bosch.

En el caso de que el usuario solicitara la visita del Técnico Autorizado a su domicilio para la reparación del aparato, estará obligado el usuario a pagar los gastos del desplazamiento.

Esta garantía no incluye: lámparas, cristales, plásticos, ni piezas estéticas, reclamadas después del primer uso, ni averías producidas por causas ajenas a la fabricación o por uso no doméstico. Igualmente no están amparadas por esta garantía las averías o falta de funcionamiento producidas por causas no imputables al aparato (manejo inadecuado del mismo, limpiezas, voltajes e instalación incorrecta) o falta de seguimiento de las instrucciones de funcionamiento y mantenimiento que para cada aparato se incluyen en el folleto de instrucciones.

Para la efectividad de esta garantía es imprescindible acreditar por parte del usuario y ante el Servicio Autorizado de Bosch, la fecha de adquisición mediante la correspondiente FACTURA DE COMPRA que el usuario acompañará con el aparato cuando ante la eventualidad de una avería lo tenga que llevar al Taller Autorizado.

La intervención en el aparato por personal ajeno al Servicio Técnico Autorizado por Bosch, significa la pérdida de garantía.

**GUARDE POR TANTO LA FACTURA DE COMPRA.**

Todos nuestros técnicos van provistos del correspondiente carnet avalado por ANFEL (Asociación Nacional de Fabricantes de Electrodomésticos) que le acredita como Servicio Autorizado de Bosch.

Reservado el derecho a cambios y modificaciones sin previo aviso.

---

## Utilização correta

**Leia atentamente o manual de instruções, proceda em conformidade e guarde-o! Se o aparelho mudar de proprietário, estas instruções devem acompanhá-lo.**

A não observância das indicações sobre a utilização correta do aparelho exclui uma responsabilidade do fabricante por danos daí resultantes.

Este aparelho destina-se exclusivamente a uso privado e doméstico. Utilizar o aparelho somente para as quantidades e tempos de utilização normais no uso doméstico.

O aparelho destina-se a mexer, bater e misturar líquidos e alimentos moles, bem como a amassar massas moles. Com a varinha rápida, o aparelho também é adequado para triturar ou misturar alimentos.

O aparelho não pode ser utilizado para processar outros tipos de objetos ou substâncias.

Este aparelho pode ser utilizado por pessoas com capacidades físicas, sensoriais ou mentais limitadas ou com falta de experiência e/ou conhecimentos, desde que supervisionadas ou informadas sobre como trabalhar com o aparelho de forma segura e instruídas sobre os perigos inerentes. O aparelho e o cabo elétrico devem ser mantidos fora do alcance de crianças. As crianças não podem brincar com o aparelho. As crianças não podem efetuar a limpeza e manutenção do aparelho.

---

## Instruções de segurança

### **Perigo de choque elétrico e de incêndio!**

Utilize o aparelho apenas em espaços interiores à temperatura ambiente e até 2000 m acima do nível do mar. Não colocar o aparelho sobre ou na proximidade de superfícies quentes, como, por exemplo, placas de fogão.

Ligar e utilizar o aparelho apenas de acordo com as indicações da chapa de características. Utilizar o aparelho somente se o cabo de alimentação ou o próprio aparelho não apresentarem quaisquer danos. Reparações no aparelho como, p. ex., a substituição de um cabo elétrico danificado, só podem ser efetuadas pelos nossos Serviços Técnicos, para se evitarem situações de perigo. Não permita que o cabo de alimentação toque em peças quentes nem o puxe sobre arestas vivas.

Nunca mergulhar o aparelho base em água ou lavar na máquina de loiça. Não mergulhar o aparelho em líquidos através do ponto de ligação entre a varinha rápida e o aparelho base. Nunca utilizar aparelhos de limpeza a vapor. Não utilizar o aparelho com as mãos húmidas ou molhadas.

Desligue o aparelho da corrente após cada utilização, sempre que fique sem vigilância, antes de se montar, desmontar ou limpar, e em caso de anomalia.

### **⚠ Perigo de ferimentos!**

Nunca ligar o aparelho a relógios temporizadores ou a tomadas telecomandadas. No caso de uma falha de corrente, o aparelho continua ligado e volta a funcionar, logo que volte a corrente. Desligar imediatamente o aparelho. Vigiar sempre o aparelho durante o funcionamento! Nunca deixar o aparelho ligado durante mais tempo do que o necessário para a preparação dos alimentos. Imediatamente após utilizar o aparelho, aguardar até que o acionamento esteja completamente imobilizado. Antes da troca de acessórios ou de peças adicionais que sejam deslocadas durante o funcionamento, é necessário desligar o aparelho e separá-lo da rede elétrica. Só colocar ou retirar as ferramentas depois de o aparelho estar parado – depois de desligado, o aparelho ainda funciona por breves instantes. Não utilizar o aparelho em vazio. Nunca tocar nas peças em rotação. Nunca tocar na lâmina do pé misturador. Nunca limpar as lâminas com as mãos sem qualquer proteção. Utilizar uma escova. Proteger cabelos compridos ou peças de roupa soltas para não ficarem presos nas ferramentas em rotação. Este aparelho só pode ser utilizado com peças e acessórios originais. Colocar apenas pares de ferramentas do mesmo tipo (p. ex., 2 varas para massas pesadas). Nunca utilizar uma ferramenta em simultâneo com um acessório inserido na abertura posterior.

### **⚠ Perigo de queimaduras!**

Cuidado ao processar alimentos quentes. Os alimentos quentes podem salpicar durante o processamento.

### **⚠ Perigo de danos para a saúde!**

As impurezas nas superfícies podem acarretar danos para a saúde. Observar as indicações de limpeza. Limpar as superfícies que entram em contacto com os alimentos antes de cada utilização.

### **⚠ Importante!**

Para utilizar a varinha rápida dentro da panela, retirar primeiro a panela do bico do fogão. O copo misturador não é adequado para utilização no micro-ondas.

É impreterível limpar cuidadosamente o aparelho após cada utilização ou após um longo período de não utilização, conforme descrito.

→ “Limpeza” ver página 62

**Muitos parabéns por ter comprado um novo aparelho da marca Bosch. Na nossa página da Internet poderá encontrar mais informações sobre os nossos produtos.**

## Índice

Utilização correta.....	58
Instruções de segurança.....	58
Panorâmica do aparelho.....	60
Utilização.....	60
Limpeza.....	62
Ajuda em caso de anomalia.....	62
Eliminação do aparelho.....	62
Garantia.....	62

## Panorâmica do aparelho

→ Fig. **A**

- 1 Cabo elétrico**
- 2 Abraçadeira de cabo**
- 3 Seletor com 5 fases + ligação momentânea**  
Para ligar e desligar o aparelho e adaptar a velocidade de funcionamento.  
**0** = Desligado  
**1** = Velocidade mínima  
**5** = Velocidade máxima  
**M** = Ligação momentânea (velocidade máxima), premir o seletor para a esquerda e manter premido.  
Ao utilizar acessórios na abertura posterior, o aparelho só pode funcionar com a ligação momentânea.
- 4 Tecla de ejeção**  
Para retirar as ferramentas.
- 5 Aberturas para colocação das ferramentas com tampa**
- 6 Cursor de acionamento da tampa**  
Ao acionar o cursor, é disponibilizada a abertura para colocação das ferramentas (5) ou a abertura posterior (9).
- 7 Teclas de destravamento**  
Para retirar os acessórios da abertura posterior. Premir, simultaneamente, as duas teclas.

## 8 Apoio do aparelho com enrolamento do cabo

Para pousar o aparelho nas pausas e para enrolar o cabo elétrico.

## 9 Abertura posterior com tampa

Para colocação de acessórios, p. ex. a varinha rápida.

## Ferramentas

### 10 Varas para massas leves

### 11 Varas para massas pesadas

Em alguns modelos

### 12 Varinha rápida

### 13 Copo misturador com tampa

### 14 Picador universal

Se um acessório não estiver incluído no fornecimento, é possível encomendá-lo através do Serviço de Assistência Técnica.

Acessórios	Ref. <sup>a</sup>
<b>Varinha rápida</b>	
Plástico	657242
Aço inoxidável	657258
<b>Picador universal</b>	659058

Por favor, respeitar as indicações nas Instruções de serviço separadas para este acessório.

## Utilização

- Limpar o aparelho base e as ferramentas antes da primeira utilização.
- Desenrolar sempre o cabo elétrico por completo.

**Indicação importante:** Com a abertura posterior aberta, o aparelho só pode funcionar com a ligação momentânea. A ligação por fases **1-5** não funciona. Deslocar o cursor de acionamento da tampa apenas para a posição **0**.

Ter impreterivelmente em atenção as quantidades máximas e os tempos de preparação na tabela. → Fig. **D**

## Aparelho base com ferramentas

### Vara para massas leves

Com as varas para massas leves, é possível bater claras de ovo ou natas. Podem, ainda ser trabalhadas massas leves, como p. ex. diferentes massas para bolos, massas para crepes.

Não usar as varas para massas leves para preparar maionese. Utilizar a varinha rápida para fazer maionese.

### Vara para massas pesadas

Com a vara para massas pesadas podem ser preparadas diferentes massas como p. ex. massa lêveda, massa para pizza, massa de strudel, massas para pão ou massa quebrada.

**A quantidade máxima a trabalhar é de 500 g de farinha e ingredientes.**

→ Fig. 

1. Colocar o cursor na posição . As aberturas para colocação das ferramentas estão livres, a abertura posterior está fechada.
2. Inserir o par de ferramentas desejado nas aberturas e pressionar até encaixar.
  - a. **Ter em atenção a forma das peças de plástico nas ferramentas para não se enganar ao inseri-las no aparelho!**
  - b. **Colocar as ferramentas, uma de cada vez, para evitar que enganchem uma na outra!**
3. Ligar a ficha à tomada.
4. Introduzir as ferramentas no aparelho e ligá-lo na fase pretendida.
  - **Fases 1, 2:** Para incorporar e envolver.
  - **Fases 3, 4, 5:** Para amassar e bater.
  - **Ligação momentânea M:** Para envolver ou bater ingredientes rapidamente.
5. Enquanto processa os alimentos, movimentar a batedeira na tigela de um lado para o outro. Nunca tocar nas ferramentas em rotação.
6. Assim que obtiver a consistência pretendida, colocar o interruptor na posição **0** e aguardar que o aparelho se imobilize.

7. Retirar a ficha da tomada.
8. Soltar as ferramentas com a tecla de ejeção e removê-las. Não é possível acionar a tecla de ejeção, se o seletor não estiver em **0**.

## Aparelho base com varinha rápida

A varinha rápida é adequada para misturar maionese (apenas ovos inteiros), molhos, batidos, comida para bebé, fruta e legumes cozidos. Para passar sopas.

Para picar alimentos crus (cebolas, alhos, ervas aromáticas), utilizar o picador universal!

→ Fig. 

1. Colocar o cursor na posição . A abertura posterior está livre, as aberturas para colocação das ferramentas estão fechadas.
2. Colocar e encaixar a varinha rápida.
3. Introduzir a varinha rápida no recipiente. Para evitar que os alimentos a misturar salpiquem, o aparelho só deve ser ligado, quando a varinha rápida estiver mergulhada nos alimentos a misturar.

### Atenção!

Não mergulhar o aparelho em líquidos através do ponto de ligação entre a varinha rápida e o aparelho base.

4. Ligar a ficha à tomada. Colocar o interruptor na fase **M** e segurar bem.
5. Processar os alimentos até atingir o resultado pretendido.

**Sugestão:** A varinha rápida funciona melhor, se existir algum líquido nos alimentos a preparar.

6. Soltar o interruptor.

**Sugestão:** Para facilitar a limpeza após a utilização, colocar a varinha rápida num recipiente com água limpa e colocar o interruptor várias vezes por breves instantes na fase **M**.

7. Retirar a ficha da tomada.

8. Remover a varinha rápida premindo simultaneamente ambas as teclas de destravamento. Segurar a tampa da abertura posterior para que a varinha rápida não encrave.

## Limpeza

O aparelho e as peças de acessórios utilizadas têm de ser bem limpos após cada utilização. → **Tabela 1**

### Perigo de choque elétrico!

Antes da limpeza, desligar a ficha da tomada.

#### Atenção!

- Não utilizar detergentes que contenham álcool ou álcool etílico.
- Não utilizar objetos cortantes, pontiagudos ou metálicos.
- Não utilizar panos ou detergentes abrasivos.
- **Limpar o aparelho base** com um pano macio e húmido e a seguir secar com um pano.
- **Lavar a varinha rápida** na máquina de lavar loiça ou com uma escova sob água corrente. Nunca limpar as lâminas com as mãos sem qualquer proteção. Deixar a varinha rápida secar em posição vertical (com a lâmina do pé misturador virada para cima), para que a água escorra para fora da varinha.

→ **Fig. 1**

#### → **Fig. 2**

- Para arrumar o aparelho, o cabo pode ser enrolado.
- Fixar a ficha com o clipe de cabo.

#### Nota:

Nos aparelhos com cabo em espiral: nunca enrolar o cabo em volta do aparelho!

→ **Fig. 3**

## Ajuda em caso de anomalia

### Problema:

Não é possível deslocar o seletor para as fases **1 a 5**.

### Ajuda:

Com a abertura posterior aberta, a ligação das fases **1 a 5** não funciona.

### Problema:

O cursor está parado ou não se desloca.

### Ajuda:

Premir o cursor ligeiramente para dentro e deslocá-lo.

## Eliminação do aparelho



Eliminar a embalagem de forma ecológica. Este aparelho está marcado em conformidade com a Directiva 2012/19/UE relativa aos resíduos de equipamentos eléctricos e electrónicos (waste electrical and electronic equipment – WEEE).

A directiva estabelece o quadro para a criação de um sistema de recolha e valorização dos equipamentos usados válido em todos os Estados Membros da União Europeia.

Contactar o revendedor especializado para mais informações.

## Garantia

Para este aparelho vigoram as condições de garantia publicadas pelo nosso representante no país em que o mesmo for adquirido. O representante onde comprou o aparelho poderá dar-lhe mais pormenores sobre este assunto. Para a prestação de qualquer serviço dentro da garantia é, no entanto, necessária a apresentação do documento de compra do aparelho.

Salvo alterações técnicas.

---

## Χρήση σύμφωνα με το σκοπό προορισμού

**Διαβάστε προσεκτικά τις οδηγίες χρήσης, ενεργήστε σύμφωνα με αυτές και φυλάξτε τις! Η συσκευή θα πρέπει να συνοδεύεται από τις παρούσες οδηγίες όταν παραδίδεται σε έναν άλλο χρήστη.**

Η μη τήρηση των οδηγιών για τη σωστή χρήση της συσκευής αποκλείει την ευθύνη του κατασκευαστή για ζημιές που τυχόν προκύπτουν.

Αυτή η συσκευή προορίζεται μόνο για την οικιακή χρήση και το οικιακό περιβάλλον.

Χρησιμοποιείτε τη συσκευή μόνο για ποσότητες και χρόνους επεξεργασίας, συνήθεις για την οικιακή χρήση.

Η συσκευή είναι κατάλληλη για ανάδευση, χτύπημα και ανάμειξη μαλακών τροφίμων και υγρών καθώς και για ζύμωμα μαλακιάς ζύμης. Με το ταχυμπλέντερ χειρός η συσκευή είναι κατάλληλη για τον τεμαχισμό ή την ανάμειξη τροφίμων. Η συσκευή δεν επιτρέπεται να χρησιμοποιηθεί για την επεξεργασία άλλων ουσιών ή αντικειμένων. Αυτή η συσκευή μπορεί να χρησιμοποιηθεί από άτομα με περιορισμένες φυσικές, αισθητήριες ή πνευματικές ικανότητες ή με ανεπαρκή εμπειρία και/ή ανεπαρκείς γνώσεις, όταν επιτηρούνται ή έχουν ενημερωθεί σχετικά με την ασφαλή χρήση της συσκευής και έχουν κατανοήσει τους πιθανούς από τη χρήση της συσκευής κινδύνους. Τα παιδιά πρέπει να κρατιούνται μακριά από τη συσκευή και το ηλεκτρικό καλώδιο σύνδεσης και δεν επιτρέπεται να χειριστούν τη συσκευή. Τα παιδιά δεν επιτρέπεται να παίζουν με τη συσκευή. Ο καθαρισμός και η συντήρηση από το χρήστη δεν επιτρέπεται να εκτελείται από παιδιά.

---

## Υποδείξεις ασφαλείας

### **Κίνδυνος ηλεκτροπληξίας και κίνδυνος πυρκαγιάς!**

Χρησιμοποιείτε τη συσκευή μόνο σε εσωτερικούς χώρους, σε θερμοκρασία δωματίου και σε υψόμετρο μέχρι 2.000 m πάνω από τη στάθμη της θάλασσας. Μην τοποθετείτε τη συσκευή πάνω ή κοντά σε πολύ ζεστές επιφάνειες, όπως π.χ. πλάκες εστιών. Συνδέετε και λειτούργείτε τη συσκευή μόνο σύμφωνα με τα στοιχεία στην πινακίδα τύπου. Χρησιμοποιείτε τη συσκευή μόνο, όταν το ηλεκτρικό καλώδιο και η συσκευή δεν παρουσιάζουν καμία ζημιά. Επισκευές στη συσκευή, όπως π.χ. η αλλαγή του κατεστραμμένου καλωδίου σύνδεσης στο δίκτυο του ρεύματος επιτρέπεται να εκτελούνται μόνο από την υπηρεσία εξυπηρέτησης πελατών, ώστε να αποφεύγονται οι κίνδυνοι.

Μη φέρετε το ηλεκτρικό καλώδιο σε επαφή με καυτά αντικείμενα ή μην το τραβάτε πάνω από κοφτερές ακμές.

Μη βυθίζετε ποτέ τη βασική συσκευή στο νερό ή μην την βάζετε στο πλυντήριο πιάτων. Μη βυθίζετε τη συσκευή πάνω από το σημείο σύνδεσης του ταχυμπλέντερ χειρός και της βασικής συσκευής μέσα σε υγρό. Μη χρησιμοποιήσετε κανέναν ατμοκαθαριστή. Μη χρησιμοποιείτε τη συσκευή με βρεγμένα χέρια. Η συσκευή μετά από κάθε χρήση, σε περίπτωση μη επιτήρησης, πριν από τη συναρμολόγηση, την αποσυναρμολόγηση ή τον καθαρισμό και σε περίπτωση σφάλματος πρέπει να αποσυνδέεται πάντοτε από το δίκτυο του ρεύματος.

### **⚠ Κίνδυνος τραυματισμού!**

Μη συνδέσετε ποτέ τη συσκευή σε χρονοδιακόπτες ή σε τηλεχειριζόμενες πρίζες. Σε περίπτωση διακοπής του ρεύματος η συσκευή παραμένει ενεργοποιημένη και μετά τη διακοπή ξαναξεκινά. Απενεργοποιήστε αμέσως τη συσκευή. Παρακολουθείτε πάντοτε τη συσκευή κατά τη διάρκεια της λειτουργίας! Μην αφήνετε τη συσκευή ποτέ ενεργοποιημένη για περισσότερο χρόνο, από αυτόν που είναι απαραίτητος για την επεξεργασία των τροφίμων. Μετά την άμεση χρήση της συσκευής περιμένετε την ακινητοποίηση του κινητήρα. Πριν την αλλαγή εξαρτημάτων ή προσαρτημάτων, τα οποία κινούνται κατά τη λειτουργία, η συσκευή πρέπει να απενεργοποιηθεί και να αποσυνδεθεί από το δίκτυο του ρεύματος. Τοποθετείτε και αφαιρείτε τα εργαλεία μόνο με ακινητοποιημένη τη συσκευή – μετά την απενεργοποίηση η συσκευή εξακολουθεί να περιστρέφεται ακόμη για σύντομο χρόνο. Μη λειτουργείτε τη συσκευή χωρίς τρόφιμα (κενή λειτουργία). Μη βάζετε τα χέρια σας ποτέ στα περιστρεφόμενα μέρη. Μην πιάνετε ποτέ το μαχαίρι στο πόδι του μίξερ. Μην καθαρίζετε το μαχαίρι ποτέ με γυμνά χέρια. Χρησιμοποιείτε βούρτσα. Προφυλάξτε τα μακριά μαλλιά ή τα φαρδιά ρούχα, για να μην πιαστούν στα περιστρεφόμενα εργαλεία. Χρησιμοποιείτε τη συσκευή μόνο με γνήσια εξάρτημα και προσαρτήματα. Χρησιμοποιείτε μόνο ζεύγη εργαλείων ίδιου τύπου (π.χ. 2 ζυμωτήρια). Μη χρησιμοποιείτε ποτέ ταυτόχρονα εργαλεία και εξαρτήματα τοποθετημένα στο πίσω άνοιγμα.

### **⚠ Κίνδυνος εγκαυμάτων!**

Προσοχή κατά την επεξεργασία καυτών αναμιγνυόμενων τροφίμων. Τα καυτά αναμιγνυόμενα τρόφιμα μπορεί κατά την επεξεργασία να πιτσιλίσουν.

### **⚠ Κίνδυνος βλάβης της υγείας!**

Η ρύπανση των επιφανειών μπορεί να θέσει σε κίνδυνο την υγεία. Προσέχετε τις υποδείξεις καθαρισμού. Καθαρίζετε τις επιφάνειες, που έρχονται σε επαφή με τρόφιμα, πριν από κάθε χρήση.

## Σημαντικό!

Σε περίπτωση χρήσης του ταχυμπλέντερ χειρός στην κατσαρόλα, απομακρύνετε προηγουμένως την κατσαρόλα από την εστία μαγειρέματος. Το δοχείο ανάμειξης δεν είναι κατάλληλο για τη χρήση στο φούρνο μικροκυμάτων.

Μετά από κάθε χρήση ή σε περίπτωση μη χρήσης για μεγαλύτερο χρονικό διάστημα καθαρίζετε οπωσδήποτε τη συσκευή, όπως περιγράφεται. ➔ «Καθαρισμός» βλέπε στη σελίδα 67

Συγχαρητήρια για την αγορά της νέας σας συσκευής από τον Οίκο Bosch. Περαιτέρω πληροφορίες σχετικά με τα προϊόντα μας θα βρείτε στην ιστοσελίδα μας.

## Περιεχόμενα

Χρήση σύμφωνα με το σκοπό προορισμού.....	63
Υποδείξεις ασφαλείας.....	63
Με μια ματιά.....	65
Χειρισμός.....	66
Καθαρισμός.....	67
Αντιμετώπιση βλαβών.....	67
Απόσυρση.....	68

## Με μια ματιά

### ➔ Εικ.

- 1 Ηλεκτρικό καλώδιο**
- 2 Συνδετήρας καλωδίου**
- 3 Διακόπτης 5 βαθμίδων + στιγμιαία λειτουργία**  
Για την ενεργοποίηση και απενεργοποίηση της συσκευής και για την προσαρμογή της ταχύτητας εργασίας. **0** = απενεργοποιημένη  
**1** = χαμηλότερος αριθμός στροφών  
**5** = υψηλότερος αριθμός στροφών  
**M** = στιγμιαία λειτουργία (υψηλότερος αριθμός στροφών), πατήστε το διακόπτη προς τα αριστερά και κρατήστε τον πατημένο. Σε περίπτωση χρήσης εξαρτημάτων στο πίσω άνοιγμα η συσκευή μπορεί να λειτουργήσει μόνο στη στιγμιαία λειτουργία.
- 4 Πλήκτρο απόρριψης**  
Για την αφαίρεση των εργαλείων.

- 5 Ανοίγματα για την τοποθέτηση των εργαλείων με κούμπωμα**
- 6 Σύρτης για το χειρισμό του κλειστρου**  
Με το χειρισμό του σύρτη ελευθερώνεται είτε το άνοιγμα για την τοποθέτηση των εργαλείων (5) ή το πίσω άνοιγμα (9).
- 7 Πλήκτρα απασφάλισης**  
Για την αφαίρεση των εξαρτημάτων από το πίσω άνοιγμα. Πατήστε τα δύο πλήκτρα ταυτόχρονα.
- 8 Βραχίονας εναπόθεσης με τύλιγμα καλωδίου**  
Για την εναπόθεση της συσκευής στα διαλείμματα της εργασίας και για το τύλιγμα του ηλεκτρικού καλωδίου.
- 9 Πίσω άνοιγμα με κλείστρο**  
Για την τοποθέτηση των εξαρτημάτων, π.χ. το ταχυμπλέντερ χειρός.

## Εργαλεία

- 10 Αναδευτήρας**
  - 11 Ζυμωτήρι**
- σε μερικά μοντέλα
- 12 Ταχυμπλέντερ χειρός**
  - 13 Δοχείο ανάμειξης με καπάκι**
  - 14 Κόφτης γενικής χρήσης**

Όταν ένα εξάρτημα δε συμπεριλαμβάνεται στα υλικά παράδοσης, μπορείτε να το παραγγείλετε στην υπηρεσία εξυπηρέτησης πελατών.

Εξαρτήματα	Αριθ. παραγγελίας
<b>Ταχυμπλέντερ χειρός</b>	
Πλαστικό υλικό	657242
Ανοξείδωτος χάλυβας	657258
<b>Κόφτης γενικής χρήσης</b>	659058

Προσέχετε παρακαλώ τις συμβουλές στις ξεχωριστές οδηγίες χρήσης αυτών των εξαρτημάτων.

## Χειρισμός

- Πριν την πρώτη χρήση καθαρίστε τη βασική συσκευή και τα εργαλεία.
- Ξετυλίγετε το ηλεκτρικό καλώδιο πάντα εντελώς.

**Σημαντική υπόδειξη:** Με ανοιχτό το πίσω άνοιγμα η συσκευή μπορεί να λειτουργήσει μόνο στη στιγμιαία λειτουργία. Η ζεύξη των βαθμίδων **1-5** δεν είναι σε λειτουργία. Μετακινείτε το σύρτη για το χειρισμό του κλειστρου μόνο στη θέση του διακόπτη **0**.

Προσέχετε οπωσδήποτε τις μέγιστες ποσότητες και τους χρόνους επεξεργασίας του πίνακα. → **Εικ. D**

## Βασική συσκευή με εργαλεία

### Αναδευτήρας

Με τον αναδευτήρα μπορείτε να χτυπήσετε ασπράδια αυγών ή κρέμα γάλακτος σε σαντιγί. Περαιτέρω μπορείτε να παρασκευάσετε ελαφριές ζύμες, όπως π.χ. ζύμη μπισκότου, ζύμη κέικ, ζύμη για κρέπες. Μη χρησιμοποιείτε τους αναδευτήρες για την παρασκευή μαγιονέζας. Για την παρασκευή μαγιονέζας χρησιμοποιήστε το ταχυμπλέντερ χειρός.

### Ζυμωτήρι

Με το ζυμωτήρι μπορείτε να παρασκευάσετε διάφορες ζύμες, όπως π.χ. ζύμη μαγιάς, ζύμη πίτσας, ζύμη στρούντελ, ζύμη ψωμιού ή ζύμη τάρτας.

**Η μέγιστη ποσότητα επεξεργασίας ανέρχεται σε 500 γρ. αλεύρι και υλικά.**

→ **Εικ. E**

1. Θέστε το το σύρτη στη θέση . Τα ανοίγματα για την τοποθέτηση των εργαλείων είναι ελεύθερα, το πίσω άνοιγμα είναι κλειστό.

2. Τοποθετήστε το επιθυμητό ζεύγος εργαλείων στα ανοίγματα και πιέστε τα μέχρι να ασφαλισουν.

**a. Προσέξτε το σχήμα των πλαστικών μερών των εργαλείων, για να αποφύγετε το μπέρδεμα των εργαλείων!**

**b. Τοποθετήστε τα εργαλεία ξεχωριστά το ένα μετά το άλλο, για να αποφύγετε το μάγκωμα!**

3. Συνδέστε το φιν στην πρίζα.
4. Οδηγήστε τα εργαλεία μέσα στο δοχείο και ρυθμίστε τη συσκευή στην επιθυμητή βαθμίδα.
  - **Βαθμίδα 1, 2:** Για την επεξεργασία και την ανάμιξη.
  - **Βαθμίδα 3, 4, 5:** Για το ζύμωμα και το χτύπημα.
  - **Στιγμιαία λειτουργία M:** Για το γρήγορο ανακάτεμα ή χτύπημα των υλικών.
5. Μετακινείτε το μίξερ πέρα-δώθε κατά τη διάρκεια της επεξεργασίας μέσα στο μπολ. Μην πιάνετε ποτέ τα περιστρεφόμενα εργαλεία.
6. Μόλις επιτευχθεί η επιθυμητή συνοχή, θέστε τον διακόπτη στο **0** και περιμένετε την ακινητοποίηση της συσκευής.
7. Τραβήξτε το φιν από την πρίζα.
8. Ελευθερώστε και αφαιρέστε τα εργαλεία με το πλήκτρο απόρριψης. Το πλήκτρο απόρριψης δεν μπορεί να πατηθεί, όταν ο διακόπτης δεν είναι στη θέση **0**.

## Βασική συσκευή με ταχυμπλέντερ χειρός

Το ταχυμπλέντερ χειρός είναι κατάλληλο για την ανάμιξη μαγιονέζας (μόνο ολόκληρα αυγά), σαλτσών, κοκτέιλ, βρεφικών τροφών, βρασμένων φρούτων και λαχανικών. Για την πολτοποίηση σουπών.

Για τον τεμαχισμό/την κοπή νωπών τροφίμων (κρεμμύδια, σκόρδο, αρωματικά φυτά) χρησιμοποιείτε τον κόφτη γενικής χρήσης!

→ **Εικ. G**

1. Θέστε το το σύρτη στη θέση . Το πίσω άνοιγμα είναι ελεύθερο, τα ανοίγματα για την τοποθέτηση των εργαλείων είναι κλειστά.

2. Τοποθετήστε το ταχυμπλέντερ χειρός και αφήστε το να ασφαλίσει.
3. Οδηγήστε το ταχυμπλέντερ χειρός μέσα στο δοχείο. Για να αποφύγετε το πισίλισμα των αναμειγνυόμενων τροφίμων, ενεργοποιήστε τη συσκευή, αφού πρώτα βυθιστεί το ταχυμπλέντερ χειρός μέσα στα αναμειγνυόμενα τρόφιμα.

### Προσοχή!

Μη βυθίζετε τη συσκευή πάνω από το σημείο σύνδεσης του ταχυμπλέντερ χειρός και της βασικής συσκευής μέσα σε υγρό.

4. Συνδέστε το φιν στην πρίζα. Θέστε τον διακόπτη στη βαθμίδα **M** και κρατήστε τον.
5. Επεξεργαστείτε τα υλικά μέχρι το επιθυμητό αποτέλεσμα.

**Συμβουλή:** Το ταχυμπλέντερ χειρός λειτουργεί καλύτερα, όταν στα προς επεξεργασία τρόφιμα βρίσκεται υγρό.

6. Αφήστε τον διακόπτη ελεύθερο.

**Συμβουλή:** Για τη διευκόλυνση του καθαρισμού, κρατήστε μετά τη χρήση το ταχυμπλέντερ χειρός σε ένα δοχείο με καθαρό νερό και θέστε πολλές φορές σύντομα τον διακόπτη στη βαθμίδα **M**.

7. Τραβήξτε το φιν από την πρίζα.
8. Αφαιρέστε το ταχυμπλέντερ χειρός, πατώντας ταυτόχρονα τα δύο πλήκτρα απασφάλισης. Κρατήστε συγχρόνως το κλείστρο του πίσω ανοίγματος, για να μην μαγκώσει το ταχυμπλέντερ χειρός.

## Καθαρισμός

Η συσκευή και τα χρησιμοποιούμενα εξαρτήματα πρέπει να καθαρίζονται προσεκτικά μετά από κάθε χρήση. → **Πίνακας D**

### ⚠ Κίνδυνος ηλεκτροπληξίας!

Πριν τον καθαρισμό τραβήξτε το φιν από την πρίζα.

### Προσοχή!

- Μη χρησιμοποιείτε καθαριστικά που περιέχουν αλκοόλη ή οινόπνευμα.
- Μη χρησιμοποιείτε κοφτερά, αιχμηρά ή μεταλλικά αντικείμενα.
- Μη χρησιμοποιήσετε σκληρά πανιά ή καθαριστικά.

- Σκουπίστε τη βασική συσκευή με ένα μαλακό, βρεγμένο πανί και στη συνέχεια στεγνώστε την.

- Καθαρίζετε το **ταχυμπλέντερ χειρός** στο πλυντήριο πιάτων ή με μια βούρτσα κάτω από τρεχούμενο νερό. Μην καθαρίζετε το μαχαίρι ποτέ με γυμνά χέρια. Αφήστε το ταχυμπλέντερ χειρός να στεγνώσει σε όρθια θέση (μαχαίρι ποδιού μίξερ προς τα πάνω), για να μπορεί να τρέξει έξω το νερό, που ενδεχομένως έχει εισχωρήσει. → **Εικ. E**

### → Εικ. G

- Για τη φύλαξη, μπορεί το καλώδιο να περιτυλιχτεί.
- Στερεώστε το φιν με το κλιπ καλωδίου

### Υπόδειξη:

Στις συσκευές με καλώδιο σπιράλ: Μην τυλίγετε το καλώδιο ποτέ γύρω από τη συσκευή! → **Εικ. H**

## Αντιμετώπιση βλαβών

### Πρόβλημα:

Ο διακόπτης δεν μπορεί να κινηθεί στη βαθμίδα **1** έως **5**.

### Αντιμετώπιση:

Με ανοιχτό το πίσω άνοιγμα η ζεύξη των βαθμίδων **1** έως **5** δεν είναι σε λειτουργία.

### Πρόβλημα:

Ο σύρτης μπορεί να κινηθεί μόνο δύσκολα ή δεν μπορεί να κινηθεί καθόλου.

### Αντιμετώπιση:

Πιέστε το σύρτη ελαφρά προς τα μέσα και μετακινήστε τον.

---

## Απόσυρση



Απορρίψτε τη συσκευασία με τρόπο φιλικό προς το περιβάλλον. Αυτή η συσκευή χαρακτηρίζεται σύμφωνα με την ευρωπαϊκή οδηγία 2012/19/ΕΕ περί ηλεκτρικών και ηλεκτρονικών συσκευών (waste electrical and electronic equipment – WEEE).

Η οδηγία προκαθορίζει τα πλαίσια για μια απόσυρση και αξιοποίηση των παλιών συσκευών με ισχύ σ' όλη την ΕΕ. Για τους τρόπους αποκομιδής που ισχύουν επί του παρόντος, θα σας ενημερώσει ο ειδικός έμπορος.

Με επιφύλαξη για τις όποιες αλλαγές.

# Όροι Εγγύησης

1. Η εγγύηση καλής λειτουργίας των προϊόντων μας παρέχεται για χρονικό διάστημα είκοσι τεσσάρων (24) μηνών από την ημερομηνία της πρώτης αγοράς που αναγράφεται στη θεωρημένη απόδειξη αγοράς. Για την παροχή της εγγύησης απαιτείται η επίδειξη της θεωρημένης απόδειξης αγοράς στην οποία αναγράφεται ο τύπος και το μοντέλο του προϊόντος.
2. Η εταιρεία μέσα στα ανωτέρω χρονικά όρια, σε περίπτωση πλημμελούς λειτουργίας της συσκευής, αναλαμβάνει την υποχρέωση της επαναφοράς της σε ομαλή λειτουργία και της αντικατάστασης κάθε τυχόν ελαττωματικού μέρους (πλην των αναλώσιμων και των ευπαθών, όπως τα γυάλινα, λαμπτήρες κλπ.). Απαραίτητη προϋπόθεση για να ισχύει η εγγύηση είναι η μη λειτουργία της συσκευής να προέρχεται από την πλημμελή κατασκευή της και όχι επί παραδείγματι από κακή χρήση, λανθασμένη εγκατάσταση, μη τήρηση των οδηγιών χρήσης της συσκευής, ακατάλληλη συντήρηση από πρόσωπα μη εξουσιοδοτημένα από την BSH Οικιακές Συσκευές Α.Β.Ε. ή από εξωγενείς παράγοντες όπως διακοπές ηλεκτρικού ρεύματος ή διαφοροποίησης της τάσης κλπ.
3. Στην περίπτωση που το προϊόν δεν λειτουργεί σωστά λόγω της κατασκευής του και εφόσον η πλημμελής λειτουργία εκδηλώθηκε κατά την περίοδο εγγύησης, η μονάδα Σέρβις (ή το εξουσιοδοτημένο συνεργείο) της BSH Οικιακές Συσκευές Α.Β.Ε. θα το επισκευάσει με σκοπό τη χρήση για την οποία κατασκευάστηκε, χωρίς να υπέρξει χρέωση για ανταλλακτικά ή την εργασία.
4. Δεν καλύπτονται από την εγγύηση οι κίνδυνοι που σχετίζονται με πτ μεταφορά του προϊόντος προς επισκευή στον μεταπωλητή ή προς την μονάδα Σέρβις (ή προς το Εξουσιοδοτημένο Συνεργείο) της BSH Οικιακές Συσκευές Α.Β.Ε. εφόσον δεν πραγματοποιούνται από την BSH Οικιακές Συσκευές Α.Β.Ε. ή από εξουσιοδοτημένο απ' αυτήν πρόσωπο.
5. Όλες οι επισκευές της εγγύησης πρέπει να γίνονται από το Εξουσιοδοτημένο Σέρβις (ή το εξουσιοδοτημένο συνεργείο) της BSH Οικιακές Συσκευές Α.Β.Ε.
6. Η εγγύηση δεν καλύπτει κανένα προϊόν που χρησιμοποιείται πέραν των προδιαγραφών για τις οποίες κατασκευάστηκε (π.χ. οικιακή χρήση).
7. Η εγγύηση καλής λειτουργίας που παρέχεται από τον κατασκευαστή παύει αν αποκολληθούν, αλλοιωθούν ή τροποποιηθούν με οποιοδήποτε τρόπο οι ταινίες ασφαλείας ή οι ειδικές διακριτικές αυτοκόλλητες ετικέτες επί των οποίων αναγράφεται ο αριθμός σειράς ή η ημερομηνία αγοράς.
8. Η εγγύηση δεν καλύπτει:
  - Επισκευές, μετατροπές ή καθαρισμούς που έλαβαν χώρα σε κέντρο Σέρβις μη εξουσιοδοτημένο από την BSH Οικιακές Συσκευές Α.Β.Ε.
  - Λάθος χρήση, υπερβολική χρήση, χειρισμό ή λειτουργία του προϊόντος κατά τρόπο μη σύμφωνο με τις οδηγίες που περιέχονται στα εγχειρίδια χρήσης και/ή στα σχετικά έγγραφα χρήσης, συμπεριλαμβανομένων της πλημμελούς φύλαξης της συσκευής, της πτώσης της συσκευής κλπ.
  - Προϊόντα με δυσανάγνωστο αριθμό σειράς.
  - Ζημιές που προκαλούνται ενδεικτικά από αστραπές, νερό ή υγρασία, φωτιά, πόλεμο, δημόσιες αναταραχές, λάθος τάσεις του δικτύου παροχής ρεύματος, ή οποιοδήποτε λόγο που είναι πέραν από τον έλεγχο του κατασκευαστή ή εξουσιοδοτημένου συνεργείου.
9. Αντικατάσταση της συσκευής γίνεται μόνο εφόσον δεν είναι δυνατή η επιδιόρθωση της κατόπιν πιστοποίησης της αδυναμίας επισκευής από το Εξουσιοδοτημένο Σέρβις (ή το εξουσιοδοτημένο συνεργείο) της BSH Οικιακές Συσκευές Α.Β.Ε.
10. Η κάθε επισκευή ή η αντικατάσταση ελαττωματικού μέρους δεν παρατείνει τον χρόνο εγγύησης του προϊόντος.
11. Εξαρτήματα και υλικά που αντικαθιστώνται κατά τη διάρκεια της εγγύησης επιστρέφονται στο συνεργείο.

## **BSH Οικιακές Συσκευές Α.Β.Ε.**

17° χλμ Εθνικής οδού Αθηνών - Λαμίας & Ποταμού 20,145 64 Κηφισιά, Αθήνα

## **ΤΑ ΚΕΝΤΡΙΚΑ ΣΗΜΕΙΑ ΕΞΥΠΗΡΕΤΗΣΗΣ ΠΕΛΑΤΩΝ**

**Αθήνα** ..... 17° χλμ Εθνικής οδού Αθηνών – Λαμίας & Ποταμού 20,145 64 Κηφισιά  
**Θεσ/νίκη** ..... Οδός Χάλκης, Πατριαρχικό Πυλαίας, 570 οι Πυλαία, Τ.θ. 60017 Θέρμη  
**Πάτρα** ..... Χαραλάμπη 57. 262 24 Ψηλά Αλώνια  
**Ηράκλειο – Κρήτης** ..... Λεωφ. Εθνικής Αντιστάσεως 23 & Καλαμά, 713 06 Ηράκλειο  
**Κύπρος** ..... Αρχ. Μακαρίου Γ 39. 2407 Εγκωμη Λευκωσία, Κύπρος

**18182** ..... 24 ώρες / 7 ημέρες, τυπική χρέωση κλήσης προς εθνικά δίκτυα

## **ΠΑΝΕΛΛΑΔΙΚΟ ΤΗΛΕΦΩΝΟ ΕΞΥΠΗΡΕΤΗΣΗΣ ΠΕΛΑΤΩΝ**

01/17

## Amaca uygun kullanım

**Kullanım kılavuzunu dikkatlice okuyunuz, verilen bilgilere göre hareket ediniz ve ileride başvurmak üzere özenle saklayınız! Cihazı başka birine verirken cihaz ile birlikte bu kılavuzu da teslim ediniz.**

Cihazın doğru kullanımına yönelik talimatların dikkate alınmaması nedeniyle oluşabilecek hasarlardan üretici sorumlu tutulamaz. Bu cihaz sadece evde ve ev ortamında kullanılmak için tasarlanmıştır. Cihazı sadece evinizde hazırlayacağınız miktarlar ve süreler için kullanınız.

Cihaz sıvıların ve yumuşak besin maddelerinin karıştırılması, harmanlanması ve ezilmesi ve yumuşak hamurların yoğrulması için uygundur. Cihazı hızlı karıştırma çubuğu ile birlikte kullanarak besin maddelerini parçalayabilir ve karıştırabilirsiniz. Cihaz başka cisimlerin veya maddelerin işlenmesi için kullanılmamalıdır.

Bu cihaz fiziksel, duyuşal ya da zihinsel engeli olan ya da deneyimi ve bilgisi yetersiz olan kişiler tarafından sadece, sorumlu bir kişinin nezareti altında veya cihazın güvenli kullanımı konusunda bilgilendirilmiş olmaları ve kullanımdan kaynaklanan tehlikeleri anlamış olmaları halinde kullanılabilir. Çocuklar cihazdan ve bağlantı kablosundan uzak tutulmalıdır ve cihazı kullanmaları yasaktır. Çocuklar cihazla oynamamalıdır. Temizlik veya kullanıcı bakımı çalışmaları çocuklar tarafından gerçekleştirilmemelidir.

## Güvenlikle ilgili uyarılar

### **⚠ Elektrik çarpma tehlikesi ve yangın tehlikesi!**

Cihazı sadece normal oda sıcaklığında ve deniz seviyesinden en fazla 2000 m yükseklikte kullanınız. Cihazı, sıcak yüzeylerin (örn. ocaklar) üzerine veya yakınına koymayınız.

Cihazı kesinlikle tip etiketi üzerindeki bilgilere uygun şekilde bağlayınız ve çalıştırınız. Cihazın kendisinde veya elektrik kablosunda hasar varsa cihazı kesinlikle kullanmayınız. Her türlü tehlikenin önlenmesi amacıyla, örn. hasarlı bir elektrik bağlantı kablosunun değiştirilmesi gibi cihaz üzerinde gerçekleştirilecek tüm onarımlar sadece yetkili servisimiz tarafından yürütülmelidir. Elektrik şebekesi kablosunu sıcak parçalar ile temas ettirmeyiniz veya sivri kenarlar üzerine çekmeyiniz. Cihazı kesinlikle suya daldırılmayınız veya bulaşık makinesinde yıkamayınız. Cihazı, ana cihaz ile hızlı karıştırma çubuğunun birbirine bağlandığı yerden sıvıların içine daldırmayınız. Buharlı temizleme aleti kullanmayınız. Cihazı, elleriniz nemli veya ıslak durumdayken kullanmayınız.

Cihazı her kullanımdan sonra, gözetim altında değilken, parçalarını ayırmadan, birleştirmeden ve temizlemeden önce ve acil durumlarda mutlaka elektrik şebekesinden ayırınız.

### **⚠ Yaralanma tehlikesi!**

Cihazı kesinlikle zaman ayarlı şalterlere veya uzaktan kumandalı prizlere bağlamayınız. Elektrik kesilmesi halinde, cihaz açık kalır ve elektrik yeniden gelince, cihaz yeniden hareket etmeye başlar. Cihazı derhal kapatınız. Cihazı işletim sırasında sürekli olarak gözetim altında tutunuz! Cihazı kesinlikle besinlerin hazırlanması için gerekli olandan uzun süreyle açık tutmayınız. Cihazı kullandıktan sonra, tahrik sisteminin (motor) durmasını bekleyiniz. Cihazın kullanımı sırasında hareket eden aksesuar parçalarını veya yedek parçaları değiştirmeden önce, cihazı kapatınız ve elektrik şebekesinden ayırınız. Aletleri sadece cihaz duruyorken takınız ve çıkarınız – Cihaz kapatıldıktan sonra da kısa bir süre hareket etmeye devam eder. Cihazı malzemesiz çalıştırmayınız. Dönen parçaları kesinlikle tutmayınız ve buralara dokunmayınız. Karıştırma ucundaki bıçağı kesinlikle tutmayınız. Bıçakları kesinlikle çıplak el ile temizlemeyiniz. Temizleme için fırça kullanınız. Uzun saçların veya bol giysilerin dönen aletlere kapılmaması için, uygun önlem alınız. Cihazı sadece orijinal parçaları ve aksesuarları ile birlikte kullanınız. Sadece aynı tipteki aletleri (örn. 2x yoğurma kancası) çift olarak yerleştiriniz. Kesinlikle aletleri ve cihazın arka boşluğuna yerleştirilmiş aksesuarları aynı anda kullanmayınız.

### **⚠ Yanma tehlikesi!**

Karıştırılacak sıcak malzemeler ile çalışırken dikkatli olunuz. Sıcak malzemeler karıştırılmaları sırasında dışarı sıçrayabilir.

### **⚠ Sağlık sorunları tehlikesi!**

Yüzeylerdeki kirler sağlık için tehlike oluşturabilir. Temizlik bilgileri dikkate alınmalıdır. Gıda maddeleri ile temas eden yüzeyleri her kullanımdan önce temizleyin.

### **⚠ Önemli!**

Hızlı karıştırma çubuğunu tencere içinde kullanmadan önce tencereyi ocaktan alınız. Karıştırma kabı mikrodalga fırında kullanım için uygun değildir.

Cihazı her kullanımdan sonra veya uzun süre kullanılmadıysa mutlaka iyice temizleyiniz. → “Temizleme” bkz. sayfa 73

**Yeni bir Bosch cihazı satın aldığınız için sizi candan kutluyoruz. Ürünlerimiz hakkındaki ayrıntılı bilgileri internet sayfamızda bulabilirsiniz.**

## İçindekiler

Amaca uygun kullanım .....	70
Güvenlikle ilgili uyarılar .....	70
Genel Bakış .....	72
Kullanım .....	72
Temizleme .....	73
Arıza durumunda yardım .....	74
Elden çıkartılması .....	74
Garanti .....	74

## Genel Bakış

### → Resim A

- 1 Elektrik şebekesi kablosu**
- 2 Kablo klemensleri**
- 3 5 kademeli şalter + tork devresi**  
Cihazı açmak ve kapatmak ve çalışma hızını ayarlamak için.  
**0** = kapalı  
**1** = en düşük devir  
**5** = en yüksek devir  
**M** = tork devresi (en yüksek devir), şalter sola basıtırılmalı ve sabit tutulmalıdır.  
Arka boşluğa aksesuar takılıp kullanıldığında, cihaz sadece tork devresinde çalıştırılabilir.
- 4 Dışarı atma tuşu**  
Aletleri cihazdan çıkartmak için.
- 5 Kilit düzeneği olan aletlerin takılması için delikler**
- 6 Kilit devreye sokma sürgüsü**  
Sürgüye basıtırıldığında aletlerin (5) takılması için kullanılan delik açılır veya arka boşluk (9) serbest kalır.
- 7 Kilit çözme tuşları**  
Aksesuarları arka boşluktan çıkartmak için. İki tuşa aynı anda basınız.
- 8 Kablo sarma mekanizmalı park rafı**  
Çalışmaya ara verildiğinde cihazın konumlandırılması ve elektrik kablosunun sarılması için.

## 9 Kilit düzenekli arka boşluk

Aksesuar, örn. hızlı karıştırma çubuğu takmak için.

### Aletler

#### 10 Karıştırma teli

#### 11 Yoğurma kancası

Bazı modellerde

#### 12 Hızlı karıştırma çubuğu

#### 13 Kapaklı karıştırma kabı

#### 14 Genel doğrayıcı

Aksesuar teslimat kapsamında yer almıyorsa müşteri hizmetlerinden sipariş edebilirsiniz.

Aksesuar	Sipariş no.
<b>Hızlı karıştırma çubuğu</b>	
Plastik	657242
Paslanmaz çelik	657258
<b>Genel doğrayıcı</b>	659058

Lütfen bu aksesuar parçalarına yönelik kullanım kılavuzu talimatlarını da ayrıca dikkate alınız.

## Kullanım

- İlk kez kullanmadan önce ana cihazı ve aletleri temizleyiniz.
- Elektrik kablosunu daima tamamen açınız.

**Önemli bilgi:** Arka boşluk açıkken cihaz sadece tork devresinde çalıştırılabilir. Kademeli şalter **1-5** çalışmaz. Kilidin devreye girmesi için sürgüyü sadece **0** şalter konumuna getiriniz.

Tabloda belirtilen azami miktarlara ve işleme sürelerine kesinlikle dikkat ediniz.

### → Resim B

## Ana cihaz ve aletler

### Çırpma teli

Çırpma/Karıştırma teli ile yumurta akı veya krema çırpılabilir. Bu cihaz ile ayrıca bisküvi hamuru, basit hamur, kaygana/krep hamuru gibi hafif hamurlar da yapılabilir.

Çırpma telini mayonez hazırlamak için kullanmayınız. Mayonez hazırlamak için hızlı el blenderini kullanınız.

## Yoğurma kancası

Yoğurma kancası ile farklı hamurlar, örn. mayalı hamur, pizza hamuru, Strudel hamuru, ekmek hamuru veya tart hamuru yoğrulabilir.

**Azami işleme miktarı 500 g un ve malzeme karışımıdır.**

### → Resim 13

- Sürgüyü  konumuna ayarlayınız. Aletlerin takılması için kullanılan delikler serbesttir, arka boşluk kapalıdır.
- İstediğiniz alet çiftini ilgili deliklere takınız ve yerine oturuncaya kadar içeri bastırınız.
  - Aletlerdeki plastik parçaların şekline dikkat ederek, aletlerin yanlışlıkla birbirine karışmasını önleyiniz!**
  - Birbirlerine takılmalarını önlemek için aletler sırayla yerleştirilmelidir!**
- Elektrik fişini prize takınız.
- Aletleri kabın içine sokunuz ve cihazı istediğiniz kademeye getiriniz.
  - **Kademe 1, 2:** İlk işleme ve karıştırma için
  - **Kademe 3, 4, 5:** Yoğurma ve çırpma için.
  - **M tork devresi:** Malzemeleri hızlı şekilde karıştırma ve çırpma .
- Mikseri çalıştırırken kap içinde ileri geri hareket ettiriniz. Kesinlikle dönen aletleri tutmayınız.
- İstediğiniz kıvamı elde ettiğinizde şalteri **0** konumuna getiriniz ve cihazın durmasını bekleyiniz.
- Elektrik fişini prizden çekip çıkartınız.
- Dışarı atma tuşuna basarak aletleri çözüünüz ve çıkartınız. Şalter **0** konumunda değilse, dışarı atma tuşuna basılamaz.

## Hızlı karıştırma çubuklu ana cihaz

Hızlı karıştırma çubuğu mayonez (sadece bütün yumurta), sos, karışık içecek, bebek maması, pişmiş meyve ve sebze karıştırmaya elverişlidir. Çorbaların püre haline getirilmesi için kullanılabilir.

Çiğ besinleri (soğan, sarımsak, bitkiler) kesmek/doğramak için genel doğrayıcıyı kullanınız!

### → Resim 14

- Sürgüyü  konumuna ayarlayınız. Arka boşluk serbesttir, aletlerin takılması için kullanılan delikler kapalıdır.
- Hızlı karıştırma çubuğunu takınız ve yerine oturmasını sağlayınız.
- Hızlı karıştırma çubuğunu kabın içine sokunuz. Karıştırılan malzemelerin etrafa sıçramasını önlemek için, cihazı mutlaka hızlı karıştırma çubuğunu karıştırılacak malzemenin içine soktuktan sonra çalıştırınız.

### Dikkat!

Cihazı, ana cihaz ile hızlı karıştırma çubuğunun birbirine bağlandığı yerden sıvıların içine daldırmayınız.

4. Elektrik fişini prize takınız. Şalteri **M** kademesine getirip tutunuz.

5. Malzemelerle istediğiniz sonucu elde edinceye kadar işleme devam ediniz.

**İpucu:** İşlenecek besinlerde bir sıvı mevcut olduğu zaman, hızlı karıştırma çubuğu daha iyi çalışır.

6. Şalteri bırakınız.

**İpucu:** Temizliği kolaylaştırmak için, hızlı karıştırma çubuğunu kullandıktan sonra çubuğu temiz su dolu bir kabın içinde tutunuz ve şalteri kısa süre için birkaç kez **M** konumuna getiriniz.

7. Elektrik fişini prizden çekip çıkartınız.

8. Hızlı karıştırma çubuğunu, her iki kilit çözme tuşuna aynı anda basarak çıkartınız. Hızlı karıştırma çubuğunun (blender) sıkışmaması için, arka yuva kapağını bu esnada açık tutunuz.

## Temizleme

Cihaz ve kullanılan aksesuar parçaları her kullanımdan sonra iyice temizlenmelidir.

### → Tablo 15

### ⚠ Elektrik çarpma tehlikesi!

Temizlik yapmadan önce elektrik fişini çekiniz.

### Dikkat!

- Alkol veya ispirto içeren temizleme maddeleri kullanmayınız.
  - Keskin, sivri uçlu veya metalik cisimler kullanmayınız.
  - Aşındırıcı nitelikte bez veya temizleme maddeleri kullanılmamalıdır.
  - **Ana cihazı** yumuşak nemli bir bezle temizleyiniz ve ardından silerek kurulayınız.
  - **Hızlı karıştırma çubuğunu** bulaşık makinesinde veya musluktan akan su altında bir fırça ile temizleyiniz. Bıçakları kesinlikle çıplak el ile temizlemeyiniz. Hızlı karıştırma çubuğunu, içine girmiş olan suyun dışarı akmasını sağlamak için dik konumda (karıştırma ucu bıçağı yukarı doğru) kurumaya bırakınız.
- **Resim 1**

### → Resim 2

- Cihazı uygun bir yerde muhafaza edeceğiniz zaman, elektrik kablosunu sarabilirsiniz.
- Elektrik fişini kablo klemensi ile sabitleyiniz

### Not:

Spiral kablolu cihazlarda: Kabloyu kesinlikle cihazın etrafına dolamayınız! → **Resim 3**

## Arıza durumunda yardım

### Sorun:

Şalter, Kademe 1 ile 5 arasında hareket ettiremiyor.

### Çözüm:

Arka boşluk açıkken kademe şalteri 1 ile 5 arasında çalışmaz.

### Sorun:

Sürgü zor hareket ediyor veya hiç hareket etmiyor.

### Çözüm:

Sürgüyü hafif içeri doğru bastırınız ve hareket ettiriniz.

## Elden çıkartılması



### AEEE Yönetmeliğine Uyum ve Atık Ürünün Elden Çıkarılması

Ambalaj malzemesini çevre kural-larına uygun şekilde imha ediniz. Bu ürün T.C. Çevre ve Şehircilik Bakanlığı tarafından yayımlanan “Atık Elektrikli ve Elektronik Eşyaların Kontrolü Yönetmeliği”nde belirtilen zararlı ve yasaklı maddeleri içermez.

AEEE yönetmeliğine uygundur.

Bu ürün, geri dönüşümlü ve tekrar kullanılabilir nitelikteki yüksek kaliteli parça ve malzemelerden üretilmiştir.

Bu nedenle, ürünü, hizmet ömrünün sonunda evsel veya diğer atıklarla birlikte atmayın. Elektrikli ve elektronik cihazların geri dönüşümü için bir toplama noktasına götürün. Bu toplama noktalarını bölgenizdeki yerel yönetime sorun.

Kullanılmış ürünleri geri kazanıma vererek çevrenin ve doğal kaynakların korunmasına yardımcı olun.

Ürünü atmadan önce çocukların güvenliği için elektrik fişini kesin ve kilit mekanizmasını kırarak çalışmaz duruma getirin.

## Garanti

Bu cihaz için, yurt dışındaki temsilciliklerimizden vermiş olduğu garanti şartları geçerlidir. Bu hususta daha detaylı bilgi almak için, cihazı satın aldığınız satıcıya baş vurunuz. Garanti süresi içerisinde bu garantiden yararlanabilmek için, cihazı satın aldığınızı gösteren fişi veya faturayı göstermeniz şarttır.

### Makinenizi daha verimli kullanabilmeniz için:

- Bu cihazlar ev tipi kullanıma uygundur, endüstriyel (sanayi tipi) kullanıma uygun değildir.
- Cihazı sadece tip levhasındaki bilgilere uygun bir şekilde elektrik prizine bağlayıp çalıştırınız.
- Cihazınızı kullanmayacaksanız, düğmesinden kapatıp kaldırınız.

Değişiklik hakları mahfuzdur.



**Bosch Çağrı  
Merkezi**

**444 6 333**  
7/24 hizmetinizde



**BOSCH**

(Sabit telefonlardan veya cep telefonlarından alan kodu çevirmeden)

Sabit telefonlardan yapılan aramalarda kullanmakta olduğunuz tarife üzerinden, cep telefonu ile yapılan aramalarda ise kayıtlı olduğunuz GSM operatörünün tarifesi üzerinden ücretlendirme yapılmaktadır.

## Yazılı başvurular için adresimiz

BŞH Ev Aletleri Sanayi ve Ticaret AŞ

Fatih Sultan Mehmet Mah. Balkan Cad. No: 51 Ümraniye 34771 - İstanbul

Bosch'u tercih ettiğiniz için teşekkür eder, ürününüzü iyi günlerde kullanmanızı dileriz.

### KÜÇÜK EV ALETLERİ GARANTİ BELGESİ



- Cihazınız; kullanma kılavuzunda gösterildiği şekilde kullanılması ve yetkili kıldığımız teknik servis elemanları dışındaki şahıslar tarafından bakım, onarım veya başka bir nedenle müdahale edilmemiş olması şartıyla bütün parçaları dahil olmak üzere tamamen malzeme, işçilik ve üretim hatalarına karşı **2 (İKİ) YIL SÜRE İLE GARANTİ EDİLMİŞTİR.**
- Bu garanti belgesinde yer alan şartlar, Türkiye'de satılan ürünler için geçerlidir.
- Arızaların giderilmesi konusunda uygulanacak teknik yöntemlerin tespiti ile değiştirilecek parçaların saptanması tamamen firmamıza aittir.
- Malin tesliminden sonraki yükleme, boşaltma ve sevkiyat anında meydana gelecek arızalar garanti kapsamı dışındadır.
- Kullanma hatalarından meydana gelen hasar, arıza ve bilgilendirme hizmetleri garanti kapsamı dışındadır.
- Voltaj düşüklüğü veya fazlalığı, hatalı elektrik tesisatı, ürün etiketinde yazılı voltajdan farklı voltajda kullanma nedenlerinden meydana gelen hasar ve arızalar garanti kapsamı dışındadır.
- Doğal afetler (Deprem- Sel başkını v.b.) yangın ve yıldırım düşmesinden meydana gelecek arızalar ve hasarlar garanti kapsamı dışındadır.
- Belge üzerine tahrifat yapıldığı, cihazın üzerindeki orijinal seri numarası kaldırıldığı veya tahrifat yapıldığı takdirde garanti geçersizdir.

#### GARANTİ ŞARTLARI

1. Garanti süresi, malin teslim tarihinden itibaren başlar ve 2 yıldır.
2. Malin bütün parçaları dahil olmak üzere tamamı garantisizdir.
3. Malin ayıplı olduğunun anlaşılması durumunda tüketicisi, 6502 sayılı Tüketicinin Korunması Hakkında Kanunun 11 inci maddesinde yer alan;

a- Sözleşmeden önce,

b- Satış bedelinden indirim isteme,

c- Ücretsiz onarılmasını isteme,

d- Satılmanın ayıpsız bir misli ile değiştirilmesini isteme,

haklarından birini kullanabilir.

4. Tüketicinin bu haklarından ücretsiz onarım hakkını seçmesi durumunda satıcı; işçilik masrafı, değiştirilen parça bedeli ya da başka herhangi bir ad altında hiçbir ücret talep etmeksizin malin onarımını yapmak veya yaptırmakla yükümlüdür. Tüketicisi ücretsiz onarım hakkını üretici veya ithalatçıya karşı da kullanabilir. Satıcı, üretici ve ithalatçı tüketicinin bu hakkını kullanmasından müteselsilen sorumludur.
5. Tüketicinin, ücretsiz onarım hakkını kullanması halinde malin;
  - Garanti süresi içinde tekrar arızalanması,
  - Tamiri için gereken azami sürenin aşılması,
  - Tamirinin mümkün olmadığı, yetkili servis istasyonu, satıcı, üretici veya ithalatçı tarafından bir raporla belirlenmesi durumlarında;tüketicisi malin bedel iadesini, ayıp oranında bedel indirimi veya imkanı varsa malın ayıpsız misli ile değiştirilmesini satıcıdan talep edebilir. Satıcı, tüketicinin talebini reddedemez. Bu talebin yerine getirilmemesi durumunda satıcı, üretici ve ithalatçı müteselsilen sorumludur.
6. Malin tamir süresi 20 iş gününü geçemez. Bu süre, garanti süresi içerisinde mala ilişkin arızanın Yetkili Servis İstasyonuna veya satıcıya bildirim tarihi, garanti süresi dışında ise malın Yetkili Servis İstasyonuna teslim tarihinden itibaren başlar. Malin arızasının 10 iş günü içerisinde giderilememesi halinde, üretici veya ithalatçı; malın tamamının çaya kadar benzer özelliklere sahip başka bir malı tüketicinin kullanımına tahsis etmek zorundadır. Malın garanti süresi içerisinde arızalanması durumunda, tamirde geçen süre garanti süresine eklenir.
7. Malin kullanım kılavuzunda yer alan hususlara aykırı kullanılması nedeniyle kaynaklanan arızalar garanti kapsamı dışındadır.
8. Tüketicisi, garantiden doğan haklarının kullanılmasını ilgili olarak çıkarabilecek uyuşmazlıklarda yerleşim yerinin bulunduğu veya tüketici işlerinin yapıldığı yerdeki Tüketicisi Hakem Heyetine veya Tüketicisi Mahkemesine başvurabilir.
9. Satıcı tarafından bu Garanti Belgesinin verilmesi durumunda, tüketici Gümrük ve Ticaret Bakanlığı Tüketicinin Korunması ve Piyasa Gözetimi Genel Müdürlüğüne başvurabilir.

Marka

Ürün İsmi

Bosch	Kahve Makinası
Bosch	Dilim Kesici
Bosch	EkmeK Kızartma Mak.
Bosch	Su Isıtıcı (Kettle)
Bosch	Mikser
Bosch	Mutfak Robotu
Bosch	Kahve Değirmeni
Bosch	Tost Makinası
Bosch	Kıyma Makinası
Bosch	Saç Kurutma Mak.
Bosch	Baskül
Bosch	Şarjlı El Süpürgesi
Bosch	Ütü
Bosch	Blender
Bosch	Saç Şekillendirme cihazı
Bosch	Meyva Sıkacağı
Bosch	Meyva ve Sebze Sıkacağı
Bosch	Masaj Aletleri

Bu ürün Bosch için BŞH Ev Aletleri San. ve Tic. A.Ş. tarafından imal/ithal edilmektedir.

#### BŞH EV ALETLERİ SAN. VE TİC. A.Ş.

Fatih Sultan Mehmet Mah. Balkan Cad. No: 51 Ümraniye 34771 - İstanbul

Tel.: (0216) 528 90 00 Faks: (0216) 528 91 88

## Değerli Müşterimiz

Bosch Çağrı Merkezi 444 6 333 no.lu telefon numarası ile, 7 gün 24 saat hizmet vermektedir. Doğrudan bu numarayı çevirerek satış öncesi ve satış sonrası hizmetlerimizden faydalanabilirsiniz.

Bosch Çağrı Merkezimize ayrıca [www.bosch-home.com/tr](http://www.bosch-home.com/tr) adresindeki Müşteri Hizmetleri bölümünde bulunan Müşteri Hizmetleri Formunu doldurarak ya da 0216 528 91 88 no.lu telefona faks çekerek de ulaşabilirsiniz.

Yetkili Servis listemize aşağıda yazılı internet adreslerinden veya çağrı merkezi numaramızdan ulaşabilirsiniz.

[www.bosch-home.com/tr](http://www.bosch-home.com/tr)

[www.bosch-yetkiliservisi.com](http://www.bosch-yetkiliservisi.com)

### Aşağıda yer alan konularda yardımcı olmanızı rica ederiz.

1. Cihazınızı kullanma kılavuzunda belirtilen hususlara göre kullanmaya özen gösteriniz.
2. Ürününüzle ilgili hizmet talebiniz olduğunda yukarıda yazılı telefonlardan Çağrı Merkezimizi arayınız.
3. Hizmet için gelen teknisyene "BOSCH YETKİLİ SERVİS" kimlik kartını sorunuz. Bu kimlik kartı, 18 yaşından küçük elemanlara verilmemektedir.
4. Yetkili servisimiz, cihazınızda yapılan herhangi bir işlemden sonra size servis fişini düzenleyip vermek zorundadır. Bu servis fişini mutlaka isteyiniz ve kesinlikle saklayınız.



## DİKKAT

Garanti süresinin anlaşmazlık durumunda fatura tarihi esas alınacağından bu belge ile birlikte faturanın veya okunaklı fotokopisinin saklanması gereklidir.

## ÜRETİCİ VEYA İTHALATÇI FİRMANIN SATICI FİRMANIN

Ünvanı : BSH Ev Aletleri Sanayi ve Ticaret A.Ş. Ünvanı : .....

Adresi : FSM Mh. Balkan Cd. No.51, Adresi : .....

Ümraniye 34771 İstanbul Telefonu : .....

Telefonu : 0216 528 90 00 Pbx Faks : .....

Faks : 0216 528 91 88 E-posta : .....

E-posta : boschcagrimerkezi@bshg.com Fatura Tarih ve sayısı : .....

Yetkilinin imzası :  Teslim Tarihi ve yeri : .....

Yetkilinin imzası : .....

Firmanın Kaşesi:

BSH Ev Aletleri Sanayi ve Ticaret A.Ş.

Firmanın Kaşesi : .....

## MALIN

Cinsi : KÜÇÜK EV ALETLERİ

Markası : BOSCH

Modeli : .....

Garanti Süresi : 2 YIL

Azami tamir süresi : 20 İŞ GÜNÜ

Bandrol ve Seri No. : .....

---

## Użytkowanie zgodne z przeznaczeniem

**Proszę dokładnie przeczytać instrukcję obsługi, starannie ją przechowywać i postępować zgodnie z zawartymi w niej wskazówkami! Przekazując urządzenie innej osobie należy dołączyć niniejszą instrukcję.**

Niezastosowanie się do wskazówek prawidłowego korzystania z urządzenia wyklucza odpowiedzialność producenta za wynikłe szkody. Urządzenie jest przeznaczone wyłącznie do użytku w gospodarstwie domowym i podobnych otoczeniach.

Urządzenia używać tylko do produktów w takiej ilości i o takim czasie przygotowania, które są typowe dla gospodarstwa domowego.

Urządzenie jest przeznaczone do mieszania, ubijania i miksowania miękkiego pożywienia oraz płynów, jak również do ugniatania miękkiego ciasta. Końcówka do szybkiego miksowania służy do rozdrabniania lub mieszania produktów spożywczych. Nie wolno używać urządzenia do przetwarzania innych przedmiotów lub substancji oprócz tych zaleconych przez producenta.

Urządzenie mogą obsługiwać osoby z ograniczonymi zdolnościami fizycznymi, sensorycznymi lub umysłowymi, a także osoby nie posiadające wystarczającego doświadczenia i/lub wiedzy, jeśli pozostają pod nadzorem lub zostały pouczone, jak bezpiecznie obsługiwać urządzenie i są świadome związanego z tym niebezpieczeństwa. Nie dopuszczać dzieci do urządzenia oraz do elektrycznego przewodu zasilającego. Nie wolno im obsługiwać urządzenia. Dzieciom nie wolno bawić się urządzeniem. Nie wolno dzieciom czyścić urządzenia oraz dokonywać konserwacji w zakresie przewidzianym dla użytkownika.

---

## Zasady bezpieczeństwa

### **Niebezpieczeństwo porażenia prądem i pożaru!**

Urządzenie wolno używać tylko w pomieszczeniach, w temperaturze pokojowej i na wysokości nie większej niż 2000 m n.p.m. Nie stawiać urządzenia na gorących powierzchniach, np. płytach grzewczych kuchenek, ani w ich pobliżu. Urządzenie należy podłączyć i użytkować zgodnie z parametrami podanymi na tabliczce znamionowej. Urządzenia można używać tylko wtedy, gdy elektryczny przewód zasilający i samo urządzenie nie są uszkodzone. Aby uniknąć zagrożeń, należy zlecić naprawy urządzenia, jak np. wymianę uszkodzonego przewodu zasilającego, tylko naszemu autoryzowanemu serwisowi. Nie doprowadzić do stykania się przewodu elektrycznego z gorącymi elementami lub nie przeciągać go nad ostrymi krawędziami. Korpusu urządzenia nigdy nie zanurzać w wodzie, ani nie myć w zmywarce do naczyń.

Końcówki do szybkiego miksowania nigdy nie zanurzać w płynach powyżej miejsca połączenia z korpusem urządzenia. Nie stosować myjek parowych. Nigdy nie używać urządzenia mokrymi rękami. Urządzenie musi być zawsze odłączane od sieci po każdym użyciu, w przypadku braku nadzoru, przed złożeniem, demontażem lub czyszczeniem oraz w przypadku wystąpienia awarii.

### **⚠ Niebezpieczeństwo zranienia!**

Nigdy nie podłączać urządzenia do automatycznych wyłączników czasowych lub do zdalnie sterowanych gniazdek sieciowych. W przypadku przerwy w dopływie prądu, urządzenie pozostaje włączone i po przerwie wznowia pracę. Natychmiast wyłączyć urządzenie. Zawsze nadzorować pracę urządzenia! Nie pozostawiać włączonego urządzenia dłużej, niż to konieczne do obróbki produktów spożywczych. Po bezpośrednim użyciu urządzenia odczekać do zatrzymania się napędu. Przed wymianą elementów wyposażenia lub części dodatkowych, które znajdują się w ruchu podczas pracy urządzenia, należy koniecznie wyłączyć urządzenie i wyjąć wtyczkę z gniazdka sieciowego. Narzędzia nakładać i zdejmować tylko wtedy, gdy urządzenie jest wyłączone a napęd nieruchomy – po wyłączeniu urządzenie pracuje jeszcze przez krótką chwilę. Nie używać urządzenia bez obciążenia. Nigdy nie zbliżać rąk do wirujących części. Nigdy nie dotykać noża końcówki miksującej. Noża nie czyścić gołymi rękoma. Do czyszczenia użyć szczotki. Długie włosy i luźną odzież zabezpieczyć tak, aby nie dostały się w obracające się końcówki. Urządzenie używać tylko z oryginalnymi częściami i akcesoriami. Zakładać parami narzędzia tylko jednego rodzaju (np. 2x haki do zagniatania). Nie wkładać równocześnie końcówek do otworów dolnych i otworu tylnego.

### **⚠ Niebezpieczeństwo poparzenia!**

Zachować ostrożność podczas miksowania gorących produktów. Gorący produkt może się rozpryskiwać podczas miksowania.

### **⚠ Niebezpieczeństwo doznania szkody na zdrowiu!**

Zanieczyszczenia znajdujące się na powierzchniach urządzenia mogą zagrażać zdrowiu. Należy przestrzegać wskazówek dotyczących czyszczenia. Powierzchnie mające kontakt z żywnością należy czyścić przed każdym użyciem.

### **⚠ Uwaga!**

W przypadku zastosowania końcówki do szybkiego miksowania w garnku należy najpierw zdjąć garnek z płyty kuchennej. Pojemnik do miksowania nie nadaje się do kuchenek mikrofalowych. Urządzenie należy koniecznie czyścić po każdym użyciu lub po dłuższym okresie nieużywania, w sposób tutaj opisany.

→ „Czyszczenie” patrz strona 81

Serdecznie gratulujemy Państwu zakupu nowego urządzenia marki Bosch. Dalsze informacje dotyczące naszych produktów znajdują Państwo na naszej stronie internetowej.

## Spis treści

Użytkowanie zgodne z przeznaczeniem ..	77
Zasady bezpieczeństwa .....	77
Opis urządzenia.....	79
Obsługa .....	79
Czyszczenie .....	81
Usuwanie drobnych usterek .....	81
Ekologiczna utylizacja .....	82
Gwarancja .....	82

## Opis urządzenia

### → Rysunek A

- 1 Przewód sieciowy**
- 2 Klamra spinająca przewód sieciowy**
- 3 Przełącznik 5-stopniowy + włączanie chwilowe**  
Do włączania i wyłączenia urządzenia oraz dopasowania prędkości roboczej.  
**0** = wyłączony  
**1** = najniższa prędkość obrotowa  
**5** = najwyższa prędkość obrotowa  
**M** = włączanie chwilowe (najwyższa prędkość obrotowa), nacisnąć przełącznik w lewo i przytrzymać wciśnięty. W przypadku używania wyposażenia zamocowanego w tylnym otworze, urządzenie pracuje tylko w trybie włączenia chwilowego.
- 4 Przycisk wyrzutowy**  
Do wyjmowania końcówek.
- 5 Otwory zamykane do zamocowania końcówek**
- 6 Zasuwa do zamykania otworów**  
Przesunięcie zasuwy powoduje otwarcie otworu do włożenia końcówek (5) lub otworu tylnego (9).
- 7 Przyciski zwalniania blokady**  
Do wyjmowania końcówki z otworu tylnego. Nacisnąć równocześnie obydwa przyciski.

## 8 Stojak do odstawiania i nawijania kabla

Służy do odstawienia urządzenia w czasie przerw w pracy i do nawijania kabla sieciowego.

## 9 Otwór tylny zamykany

Do mocowania końcówki, np. końcówki do szybkiego mieszania.

## Narzędzia

### 10 Końcówki do mieszania

### 11 Haki do zagniatania

w niektórych modelach

### 12 Końcówka do szybkiego miksowania

### 13 Pojemnik z pokrywką

### 14 Rozdrabniacz uniwersalny

Jeżeli jakiś element wyposażenia nie należy do zakresu dostawy, można go zamówić za pośrednictwem naszego serwisu.

Aksesoria	Nr katalogowy
<b>Końcówka do szybkiego miksowania</b>	
plastik	657242
stal szlachetna	657258
<b>Rozdrabniacz uniwersalny</b>	659058

Proszę zwracać uwagę na wskazówki dla tych elementów wyposażenia podane w oddzielnej instrukcji obsługi.

## Obsługa

- Przed pierwszym użyciem wyczyścić urządzenie podstawowe i narzędzia.
- Zawsze całkowicie rozwinąć elektryczny przewód zasilający.

**Ważna wskazówka:** jeżeli tylny otwór jest otwarty, wtedy urządzenie można użytkować tylko w trybie włączenia chwilowego. Przełącznik 1-5-stopniowy nie działa. Zasuwę zamykającą przesuwając tylko przy przełączniku ustawionym w pozycji 0.

Przestrzegać maksymalnych ilości produktów i czasów rozdrabniania podanych w tabeli. → Rysunek D

## Urządzenie podstawowe z narzędziami

### Końcówka do mieszania

Końcówkami do mieszania można ubijać białko jaj lub śmietanę. Można oprócz tego przygotowywać lekkie ciasta, takie jak np. ciasto biszkoptowe, ucierane, ciasto na naleśniki.

Nie używać końcówki do mieszania do przygotowywania majonezu. Do przygotowywania majonezu należy używać końcówki do szybkiego miksowania.

### Hak do zagniatania

Przy użyciu haków do zagniatania można przygotowywać różne ciasta, np. ciasto drożdżowe, ciasto na pizzę, ciasto na strudel, ciasta na chleb lub ciasto kruche.

**Maksymalna ilość przetwarzanych produktów wynosi 500 g mąki i składników.**

#### → Rysunek B

1. Ustawić zasuwę w pozycji . Otwory do wkładania końcówek są otwarte, otwór tylny jest zamknięty.
2. Włożyć żądaną parę końcówek do otworów i wcisnąć tak, by zostały zablokowane.
  - a. **Zwracać uwagę na kształt elementów z tworzywa sztucznego końcówek, aby uniknąć pomyłek podczas ich wkładania!**
  - b. **Końcówki wkładać po kolei, aby uniemożliwić ich zahaczenie!**
3. Podłączyć wtyczkę do gniazda sieciowego.
4. Zanurzyć końcówki w produktach i włączyć urządzenie na żądanym poziomie prędkości obrotowej.
  - **Poziom 1, 2:** do zarabiania i mieszania.
  - **Poziom 3, 4, 5:** do zagniatania i ubijania.
  - **Włącznik impulsowy M:** do szybkiego mieszania lub ubijania składników.
5. Podczas pracy poruszać mikserem w misce w różne strony. Nigdy nie dotykać obracających się końcówek.

6. Po osiągnięciu żądanej konsystencji ustawić przełącznik na **0** i poczekać na zatrzymanie się urządzenia.
7. Odłączyć wtyczkę urządzenia od gniazda sieciowego.
8. Odblokować końcówki przyciskiem wyrzutowym i wyjąć je. Przycisk wyrzutowy nie daje się wcisnąć, jeżeli przełącznik nie znajduje się w pozycji **0**.

## Urządzenie podstawowe z końcówką do szybkiego miksowania

Końcówka do szybkiego miksowania nadaje się do miksowania majonezu (tylko pełnych jaj), sosów, napojów miksowanych, pożywienia dla niemowląt, gotowanych owoców i warzyw. Do rozcierania zup.

Do rozdrabniania lub siekania surowych produktów (cebuli, czosnku, ziół) używać rozdrabniacza uniwersalnego!

#### → Rysunek C

1. Ustawić zasuwę w pozycji . Otwór tylny jest otwarty; otwory do wkładania końcówek są zamknięte.
2. Włożyć końcówkę do szybkiego miksowania i zablokować.
3. Wprowadzić końcówkę do szybkiego miksowania do urządzenia. Aby uniknąć rozpryskania miksowanych składników, włączyć urządzenie dopiero po zanurzeniu końcówki do szybkiego miksowania w miksowanych składnikach.

### Uwaga!

Nigdy nie zanurzać urządzenia w płynach powyżej miejsca połączenia końcówki do szybkiego miksowania z korpusem urządzenia.

4. Podłączyć wtyczkę do gniazda sieciowego. Ustawić przełącznik na stopień **M** i przytrzymać.
5. Przetwarzać składniki do chwili uzyskania żądanego stopnia rozdrobnienia.

**Wskazówka:** Końcówka do szybkiego miksowania działa lepiej, gdy w pobliżu przetwarzanych artykułów spożywczych znajduje się jakaś ciecz.

6. Zwolnić przełącznik.

**Wskazówka:** Aby ułatwić sobie czyszczenie końcówki do szybkiego miksowania po użyciu, przytrzymać ją w naczyniu z czystą wodą i kilka razy krótko ustawić przełącznik na poziom **M**.

7. Odłączyć wtyczkę urządzenia od gniazda sieciowego.
8. Wyjąć końcówkę do szybkiego miksowania przez jednoczesne naciśnięcie obu przycisków zwalniających. Przytrzymać przy tym zamek otworu tylnego, aby nie doszło do zakleszczenia końcówki.

## Czyszczenie

Urządzenie i użyte akcesoria należy po każdym użyciu dokładnie wyczyścić.

→ **Tabela** 

**⚠ Niebezpieczeństwo porażenia prądem!**

Przed przystąpieniem do czyszczenia odłączyć wtyczkę od gniazda sieciowego.

### Uwaga!

- Nie używać środków czyszczących zawierających alkohol lub spirytus.
- Nie używać ostrych, spiczastych czy metalowych przedmiotów.
- Nie stosować szorstkich ściereczek ani środków do szorowania.
- **Korpus urządzenia** wyczyścić miękką, wilgotną ściereczką i wytrzeć do sucha.
- Myć **końcówkę do szybkiego miksowania** w zmywarce albo szczotką pod bieżącą wodą. Nigdy nie czyścić noża gołymi rękoma. Końcówkę do szybkiego miksowania suszyć w pozycji pionowej (z nożem skierowanym do góry), aby z końcówki mogła wypłynąć znajdująca się w niej ewentualnie woda.

→ **Rysunek** 

→ **Rysunek** 

- Na czas przechowywania urządzenia można zwijać kabel.
- Przymocować wtyczkę przy użyciu zatrzasku kablowego

### Wskazówka:

Dotyczy urządzeń ze spiralnym przewodem zasilającym: przewodu zasilającego nie wolno nigdy owijać dookoła urządzenia!

→ **Rysunek** 

## Usuwanie drobnych usterek

### Problem:

Przełącznik nie daje się przesunąć między pozycjami **1** do **5**.

### Sposób usunięcia:

Jeżeli tylny otwór jest otwarty, wówczas przełącznik **1-5**-stopniowy nie działa.

### Problem:

Zasuwa porusza się z dużym oporem albo nie da się przesunąć.

### Sposób usunięcia:

Lekko wcisnąć zasuwę do środka i przesunąć.

---

## Ekologiczna utylizacja



To urządzenie jest oznaczone zgodnie z Dyrektywą Europejską 2012/19/UE oraz polską Ustawą z dnia 11 września 2015 r. „O zużyтым sprzęcie elektrycznym i elektronicznym” (Dz.U. z dn. 23.10.2015 poz. 11688) symbolem przekreślonego kontenera na odpady. Takie oznakowanie informuje, że sprzęt ten, po okresie jego użytkowania nie może być umieszczany łącznie z innymi odpadami pochodzącymi z gospodarstwa domowego. Użytkownik jest zobowiązany do oddania go prowadzącym zbieranie zużytego sprzętu elektrycznego i elektronicznego. Prowadzący zbieranie, w tym lokalne punkty zbiórki, sklepy oraz gminne jednostka, tworzą odpowiedni system umożliwiający oddanie tego sprzętu. Właściwe postępowanie ze zużyтым sprzętem elektrycznym i elektronicznym przyczynia się do uniknięcia szkodliwych dla zdrowia ludzi i środowiska naturalnego konsekwencji, wynikających z obecności składników niebezpiecznych oraz niewłaściwego składowania i przetwarzania takiego sprzętu.

---

## Gwarancja

Dla urządzenia obowiązują warunki gwarancji wydanej przez nasze przedstawicielstwo handlowe w kraju zakupu. Dokładne informacje otrzymacie Państwo w każdej chwili w punkcie handlowym, w którym dokonano zakupu urządzenia. W celu skorzystania z usług gwarancyjnych konieczne jest przedłożenie dowodu kupna urządzenia. Warunki gwarancji regulowane są odpowiednimi przepisami Kodeksu cywilnego oraz Rozporządzeniem Rady Ministrów z dnia 30.05.1995 roku „W sprawie szczególnych warunków zawierania i wykonywania umów rzeczy ruchomych z udziałem konsumentów”.

Zmiany zastrzeżone.

---

## Використання за призначенням

**Уважно прочитайте інструкцію з експлуатації, дотримуйтеся її вказівок, не викидайте її! Передаючи прилад у користування іншим людям, додайте до нього і цю інструкцію.**

У разі недотримання вказівок щодо правильного використання приладу виробник не несе відповідальності за збитки, які виникли внаслідок цього. Цей прилад призначений тільки для побутового використання. Прилад слід використовувати тільки для переробки продуктів у звичайних для домашнього господарства кількостях і відрізках часу.

Прилад підходить для розмішування, збивання та перемішування м'яких і рідких продуктів харчування, а також для змішування м'якого тіста. З занурювальним блендером для швидкого змішування він придатний для подрібнення або перемішування харчових продуктів. Не використовуйте прилад для переробки інших речовин чи предметів. Особи з фізичними, сенсорними або ментальними вадами або особи, яким бракує знань та досвіду, можуть користуватися приладом лише під наглядом або якщо вони пройшли підготовку з користування приладом та розуміють можливу небезпеку. Тримайте прилад і кабель живлення подалі від дітей, їм не дозволяється користуватися приладом. Дітям не можна гратися з приладом. Очищення та технічне обслуговування забороняється виконувати дітям.

---

## Правила техніки безпеки

### **⚠ Небезпека враження електричним струмом та небезпека виникнення пожежі!**

Використовуйте прилад лише всередині приміщень за кімнатної температури на висоті не вище 2000 м над рівнем моря. Не ставте прилад на гарячі поверхні, наприклад плити, або поблизу від них. Прилад дозволяється підключати до розетки й експлуатувати лише відповідно до даних, зазначених на заводській табличці. Не користуйтеся приладом, якщо кабель живлення і прилад мають будь-які пошкодження. Ремонт приладу, напр., заміна пошкодженого кабелю живлення, повинен виконуватися тільки нашим сервісним центром з метою уникнення ризиків. Кабель живлення не повинен торкатися до гарячих частин або гострих країв.

Ні в якому разі не занурюйте основний блок приладу у воду і не мийте в посудомийній машині. Не занурюйте прилад в рідину поверх місця з'єднання занурювального блендера для швидкого змішування з основним блоком. Не використовуйте пароочисник. Не користуйтеся приладом, коли ваші руки вологі.

Прилад необхідно постійно вимикати з мережі перед кожним використанням, за відсутності догляду, перед монтажем, демонтажем чи чищенням та у разі несправності.

### **⚠ Увага! Існує небезпека травмування!**

Ніколи не підключайте прилад до вимикачів з годинниковим механізмом чи розеток з дистанційним керуванням. У разі порушення електропостачання прилад залишається ввімкненим і знову запускається після відновлення електропостачання. негайно вимкніть прилад. Ніколи не залишайте ввімкнений прилад без нагляду! У жодному разі не залишайте прилад ввімкненим довше, ніж це потрібно для переробки продуктів. Відразу ж після використання приладу слід почекати, щоб повністю зупинився привод. Перед заміною приладдя або комплектуючих елементів, які рухаються під час роботи, виріб слід вимкнути та від'єднати від електромережі. Насадки можна встановлювати та знімати тільки після зупинки приладу – після вимкнення прилад ще деякий час рухається. Не вмикайте прилад ухолосту. Ніколи не торкайтеся обертових деталей. Ніколи не торкайтеся ножа на ніжці блендера. Ніколи не чистьте ніж голими руками. Користуйтеся щіткою. Захищайте довге волосся та вільні елементи одягу від потрапляння в обертові насадки. Прилад використовуйте тільки з оригінальними частинами та приладдям. Попарно використовуйте тільки насадки однакового типу (напр. 2 гачки для змішування). Ні в якому разі не використовуйте одночасно насадки і приладдя, встановлені в отворі в задній частині приладу.

### **⚠ Небезпека опіків!**

Обережно при обробці гарячих продуктів. При переробці гарячі продукти можуть розбризкуватися.

### **⚠ Небезпека шкоди для здоров'я!**

Бруд на поверхнях може становити небезпеку для здоров'я. Виконуйте вказівки з чищення. Поверхні, що контактують з харчовими продуктами, потрібно чистити перед кожним користуванням.

### **⚠ Важливо!**

При використанні занурювального блендера для швидкого змішування в каструлі спочатку треба зняти каструлю з плити. Ємність блендера не придатна для використання в мікрохвильовій печі. Після кожного використання, а також після тривалого невикористання прилад необхідно очищати згідно з інструкціями.

→ «Очищення» див. стор. 87

Щиро вітаємо вас із покупкою нового приладу фірми Bosch. Додаткову інформацію про нашу продукцію ви знайдете на нашому сайті.

## Зміст

Використання за призначенням.....	83
Правила техніки безпеки .....	83
Стислий огляд .....	85
Управління.....	85
Очищення .....	87
Допомога при неполадках .....	87
Утилізація .....	87
Умови гарантії .....	87

## Стислий огляд

### → Малюнок **A**

- Кабель живлення**
- Затискач для кабелю**
- 5-ступеневий перемикач + моментальне ввімкнення**  
Для ввімкнення і вимкнення приладу і регулювання робочої швидкості.  
**0** = вимкнено  
**1** = мінімальне число обертів  
**5** = максимальне число обертів  
**M** = моментальне ввімкнення (максимальне число обертів), пересуньте перемикач вліво і утримуйте.  
При використанні приладдя в отворі в задній частині приладу останній може працювати тільки в режимі моментального включення.
- Кнопка викиду**  
Для знімання насадок.
- Отвори для установки насадок з фіксатором**
- Засувка для приведення в дію фіксатора**  
При натисканні на засувку розблоковується або отвір для встановлення насадки (5) або отвір у задній частині приладу (9).
- Кнопки розблокування**  
Для знімання приладдя з отвору в задній частині приладу. Натисніть одночасно на обидві кнопки.

**8 Скоба-підставка з функцією змотування кабелю**  
Щоб відкласти прилад убик в перервах під час роботи та для змотування мережевого кабелю.

**9 Отвір в задній частині приладу з фіксатором**  
Для установки приладдя, напр., занурювального блендера для швидкого змішування.

### Насадки

**10 Вінчики-мішалки**

**11 Гачки для замішування**

в деяких моделях:

**12 Занурювальний блендер для швидкого змішування**

**13 Ёмність блендера з кришкою**

**14 Універсальний подрібнювач**

Приладдя, яке не входить до комплекту поставки, можна замовити в сервісній службі.

Приладдя	Номер для замовлення
<b>Блендерна насадка</b>	
Пластмаса	657242
Нержавіюча сталь	657258
<b>Універсальний подрібнювач</b>	659058

Дотримуйтеся вказівок окремої інструкції з використання цього приладдя.

## Управління

- Перед першим використанням почистьте основний блок та насадки.
- Мережевий кабель завжди розмотуйте повністю.

**Важлива вказівка:** якщо відкрито отвір у задній частині приладу, прилад може працювати лише в режимі моментального ввімкнення. Перемикач ступенів **1–5** не функціонує. Пересувати засувку для приведення в дію фіксатора тільки в положенні перемикача **0**.

Не перевищуйте максимальної кількості продуктів і тривалості обробки, указаних у таблиці. → Малюнок **D**

## Основний блок з насадками

### Віничок-мішалка

За допомогою віничка-мішалки можна збивати яєчні білки або вершки. Крім того, можна готувати легке тісто, наприклад бісквітне, здобне і млинцеве. Віничок-мішалка не підходить, щоб готувати майонез. Щоб приготувати майонез, користуйтеся блендерною насадкою.

### Гачок для замішування

За допомогою замішувальних гачків можна готувати різні види тіста, як-от дріжджове, тісто для піци, струдця або хліба, а також пісочне тісто.

**Максимальна кількість оброблюваних продуктів (борошна та інгредієнтів) становить 500 г.**

### → Малюнок B

1. Встановіть засувку в положення . Отвори для установки насадок розблоковані, отвір в задній частині приладу закритий.
2. Вставте бажану пару знарядь в отвори і притисніть до фіксації.
  - a. **Щоб не переплутати знарядь, звертайте увагу на форму їхніх пластмасових частин!**
  - b. **Установлюйте знаряддя по черзі, щоб уникнути зчеплення!**
3. Вставте штепсельну вилку в розетку.
4. Опустіть знаряддя в посудину і ввімкніть прилад на потрібній швидкості.
  - **Швидкість 1, 2:** щоб підмішувати інгредієнти.
  - **Швидкість 3, 4, 5:** щоб замішувати і збивати.
  - **Миттєве ввімкнення M:** щоб швидко підмішувати і збивати інгредієнти.
5. Під час роботи водіть міксером у чаші вперед-назад. Ніколи не торкайтеся знарядь, що обертаються.
6. Коли продукти досягнуть бажаної консистенції, установіть перемикач у позицію **0** і дочекайтеся, щоб прилад повністю зупинився.
7. Вийміть штепсельну вилку з розетки.

8. Звільніть знаряддя кнопкою викиду і зніміть його. Кнопка викиду не спрацьовує, якщо перемикач не встановлений на **0**.

## Основний блок з занурювальним блендером для швидкого змішування

Блендерна насадка підходить, щоб збивати майонез (тільки з цілих яєць), соуси, коктейлі, дитяче харчування, варені фрукти й овочі. Для приготування супів-пюре.

Подрібнювати сирі продукти (цибулю, часник, зелень тощо) слід універсальним подрібнювачем!

### → Малюнок C

1. Встановіть засувку в положення . Отвір в задній частині приладу розблокований, отвори для установки насадок закриті.
2. Вставте блендерну насадку так, щоб вона зафіксувалася.
3. Опустіть блендерну насадку в посудину. Щоб продукти не розбризкувалися, не вмикайте прилад, доки не занурите блендерну насадку.

### Увага!

Не занурюйте прилад в рідину вище місця з'єднання блендерної насадки з основним блоком.

4. Вставте штепсельну вилку в розетку. Поверніть перемикач у позицію **M** і втримуйте його там.
5. Обробіть продукти до бажаного результату.

**Порада:** блендерна насадка працює краще, якщо в оброблюваних продуктах є рідина.

6. Відпустіть перемикач.

**Порада:** щоб забруднену блендерну насадку легше було чистити, опустіть її в чисту воду й кілька разів ненадовго перемикач у позицію **M**.

7. Вийміть штепсельну вилку з розетки.

8. Зніміть блендерну насадку, одночасно натиснувши обидві розблокувальні кнопки. Під час цього втримуйте кришку заднього отвору, щоб блендерна насадка не застрягла.

## Очищення

Прилад і використовуване приладдя необхідно ґрунтовно чистити після кожного використання. → **Таблиця** 

### **Небезпека ураження електричним струмом!**

Перед чищенням приладу витягайте штепсельну вилку з розетки.

#### Увага!

- Не використовуйте засоби для очищення, що містять спирт.
- Не використовуйте загострені або металеві предмети.
- Не використовуйте жорсткі ганчірки або засоби для очищення.
- **Основний блок приладу** слід протерти м'якою вологою ганчіркою, а потім витерти насухо.
- **Блендерну насадку** можна мити в посудомийній машині або чистити щіткою під проточною водою. Ніколи не чистьте ніж голими руками. Залиште блендерну насадку сушитись у вертикальному положенні (ножем догори), щоб з неї могла витекти вода. → **Малюнок** 

#### → **Малюнок**

- Для зберігання кабель живлення можна змотати.
- Закріпіть штепсельну вилку затискачем для кабелю.

#### Вказівка:

Для приладів зі спіральним кабелем: у жодному разі не обмотуйте кабель навколо приладу! → **Малюнок** 

## Допомога при неполадках

#### Проблема:

Перемикач не пересувається на ступінь 1-5.

#### Усунення:

Якщо отвір в задній частині приладу відкритий, перемикач ступенів 1-5 не функціонує.

#### Проблема:

Засувка важко пересувається або не пересувається взагалі.

#### Усунення:

Натисніть злегка на засувку досередини та пересуньте.

## Утилізація



Цей прилад маркіровано згідно положень європейської Директиви 2012/19/EU стосовно електронних та електроприладів, що були у використанні (waste electrical and electronic equipment – WEEE). Директивою визначаються можливості, які є дійсними у межах Європейського союзу, щодо прийняття назад та утилізації бувших у використанні приладів. Про актуальні можливості для видалення можна дізнатися в спеціалізованому магазині.

## Умови гарантії

Стосовно цього приладу діють умови гарантії, щоб були опубліковані нашим компетентним представництвом в країні, в якій Ви придбали прилад. Ви можете в будь-який час одержати умови гарантії у спеціалізованому магазині, в якому Ви придбали прилад, або безпосередньо в нашому представництві у Вас в країні. Умови гарантії для Німеччини та адреси Ви знайдете на останніх чотирьох сторінках цієї брошури. Крім того, умови гарантії розміщені також і в Інтернеті за зазначеною адресою. Для користування гарантійними послугами необхідно в будь-якому випадку показати квитанцію про оплату.

Можливі зміни.

---

## Использование по назначению

**Внимательно ознакомьтесь с инструкцией по эксплуатации, при работе руководствуйтесь указаниями данной инструкции и сохраняйте ее для дальнейшего использования! Передавая прибор другим лицам, прилагайте данную инструкцию.**

Производитель не несет ответственности за повреждения, возникшие в результате несоблюдения указаний по правильному применению прибора.

Этот прибор предназначен только для домашнего использования. Прибор можно использовать только для переработки такого количества продуктов и в течение такого времени, которые характерны для домашнего хозяйства.

Прибор предназначен для перемешивания, взбивания и смешивания мягких продуктов питания и жидкостей, а также для вымешивания мягкого теста. С погружным блендером для быстрого смешивания он пригоден для измельчения или перемешивания продуктов. Прибор запрещается использовать для переработки других веществ или предметов.

Этот прибор могут использовать лица с ограниченными физическими, сенсорными или умственными способностями или не имеющими достаточного опыта или знаний, если они находятся под присмотром или прошли соответствующий инструктаж относительно безопасного пользования прибором и уяснили для себя, какую опасность несет в себе прибор. Детей нельзя подпускать к прибору и шнуру питания, им нельзя пользоваться прибором. Детям запрещено играть с прибором. Производить очистку и техобслуживание детям не разрешается.

---

## Указания по технике безопасности

### **Опасность поражения током и возгорания!**

Используйте прибор только внутри помещений при комнатной температуре на высоте не выше 2000 м над уровнем моря. Ни в коем случае не ставьте прибор на горячие поверхности, например, на электроплиту, или вблизи них.

При подключении прибора и его эксплуатации соблюдайте данные, приведенные на фирменной табличке. Пользоваться прибором разрешается только при отсутствии повреждений кабеля и прибора. Во избежание возникновения опасной ситуации ремонт прибора, например, замену поврежденного сетевого шнура, разрешается производить только нашей сервисной службе. Сетевой кабель не должен соприкасаться с горячими частями или проходить через острые грани.

Категорически запрещается погружать основной блок в воду и мыть в посудомоечной машине. Не погружайте прибор в жидкость выше места соединения погружного блендера для быстрого смешивания с основным блоком. Не используйте паровые очистители. Не используйте прибор влажными руками. После каждого применения, при отсутствии присмотра, перед сборкой, разборкой или очисткой, а также в случае неисправности обязательно отсоедините прибор от сети.

### **⚠ Опасность травмирования!**

Категорически запрещается подключать прибор к таймерам или розеткам с дистанционным управлением. При перебоях электропитания прибор остается включенным и после возобновления электропитания снова начинает работать. Немедленно выключите прибор. Всегда следите за прибором во время его работы! Ни в коем случае не оставляйте прибор включенным дольше, чем это необходимо для переработки продуктов. Сразу после пользования прибором подождите до полной остановки привода. Перед заменой принадлежностей или дополнительных деталей, которые во время работы приводятся в движение, прибор должен быть отключен и отсоединен от сети. Насадки можно устанавливать и снимать только после остановки прибора – прибор движется еще некоторое время после выключения. Не включайте прибор вхолостую. Не в коем случае не прикасайтесь к вращающимся деталям. Категорически запрещается брать за нож на ножке блендера. Категорически запрещается чистить нож голыми руками. Используйте щетку. Защищайте длинные волосы или свободные элементы одежды от попадания во вращающиеся насадки. Прибор разрешается использовать только с оригинальными частями и принадлежностями. Устанавливайте попарно только насадки одинакового типа (например, 2 месильные насадки). Категорически запрещается использовать одновременно насадки и принадлежность, установленную в отверстии в задней части прибора.

### **⚠ Опасность ожога!**

Соблюдайте осторожность при переработке горячих продуктов. При переработке возможны брызги горячего продукта.

### **⚠ Опасность для здоровья!**

Загрязнения на поверхностях могут представлять опасность для здоровья. Соблюдайте указания по очистке. Поверхности, контактирующие с продуктами питания, следует очищать перед каждым использованием.

**⚠ Важно!**

При использовании погружного блендера для быстрого смешивания в кастрюле необходимо предварительно снять кастрюлю с плиты. Стакан блендера не пригоден для использования в микроволновой печи. После каждого применения или после длительного неиспользования обязательно тщательно очистите прибор в соответствии с описанием. ➔ «Очистка» см. стр. 92

От всего сердца поздравляем Вас с покупкой нового прибора фирмы **Bosch**. Дополнительную информацию о нашей продукции Вы найдете на нашей странице в Интернете.

**Оглавление**

Использование по назначению.....	88
Указания по технике безопасности.....	88
Комплектный обзор .....	90
Эксплуатация .....	91
Очистка.....	92
Помощь при устранении неисправностей .....	93
Утилизация.....	93
Условия гарантийного обслуживания.....	93

**Комплектный обзор**

➔ Рисунок **А**

- 1 Сетевой кабель**
- 2 Зажим для кабеля**
- 5-ступенчатый переключатель + моментальное включение**  
Для включения и выключения прибора и регулировки рабочей скорости.  
**0** = выключен  
**1** = самое низкое число оборотов  
**5** = самое высокое число оборотов  
**M** = моментальное включение (самое высокое число оборотов), переместить переключатель влево и удерживать в этом положении  
При использовании принадлежностей в отверстии в задней части прибор может работать только в режиме моментального включения.

- 4 Кнопка выброса**  
Для снятия насадок.
- 5 Отверстия с крышкой для установки насадок**
- 6 Задвижка для перемещения крышки**  
Задвижка освобождает отверстие для установки насадок (5) или отверстие в задней части прибора (9).
- 7 Кнопки разблокировки**  
Для извлечения принадлежностей из отверстия в задней части прибора. Нажмите обе кнопки одновременно.
- 8 Опорная скоба для наматывания кабеля**  
Для установки прибора в перерывах между работой и для наматывания сетевого кабеля.
- 9 Отверстие с крышкой в задней части прибора**  
Для установки принадлежностей, например, погружного блендера для быстрого смешивания.

**Насадки**

- 10 Венчик для перемешивания**
- 11 Месильная насадка**  
в некоторых моделях
- 12 Погружной блендер для быстрого смешивания**
- 13 Стакан блендера с крышкой**
- 14 Универсальный измельчитель**  
Если какая-либо принадлежность не входит в комплект поставки, ее можно заказать в сервисной службе.

Принадлежности	№ для заказа
<b>Блендерная насадка</b>	
Пластмасса	657242
Нержавеющая сталь	657258
<b>Универсальный измельчитель</b>	659058

Руководствуйтесь указаниями, приведенными в отдельной инструкции по эксплуатации для этих принадлежностей.

## Эксплуатация

- Перед первым использованием очистите основной блок и насадки.
- Сетевой кабель всегда разматывать полностью.

**Важное указание.** При открытом отверстии в задней части прибор может работать только в режиме моментального включения. Переключение на режимы **1-5** не функционирует. Задвижку для приведения в действие затвора передвигать только в положении переключателя **0**.

Обязательно соблюдайте максимальное количество ингредиентов и время переработки, указанные в таблице.

→ Рисунок **D**

### Основной прибор с насадками

#### Венчик для перемешивания

С помощью венчиков для перемешивания можно взбивать яичные белки или сливки. Кроме того, можно готовить легкое тесто, например бисквитное, сдобное и блинное.

Венчики для перемешивания не подходят для приготовления майонеза. Для приготовления майонеза пользуйтесь блендерной насадкой.

#### Месильная насадка

С помощью месильной насадки можно готовить тесто различных видов, например дрожжевое, тесто для пиццы, штруделя, хлеба или песочное тесто.

**Максимальное количество для переработки составляет 500 г муки и ингредиентов.**

### → Рисунок **B**

1. Установите задвижку в положение . Отверстия для установки насадок открыты, отверстие в задней части прибора закрыто.
2. Установите нужную пару насадок в отверстия и прижмите их до фиксации.
  - a. **Чтобы не перепутать насадки, обратите внимание на форму их пластмассовых частей!**
  - b. **Вставляйте насадки по отдельности, чтобы они не сцепились!**
3. Вставьте штепсельную вилку в розетку.
4. Опустите насадки в емкость и включите прибор на нужный режим.
  - **Режим 1, 2:** для вмешивания и подмешивания.
  - **Режим 3, 4, 5:** для замешивания и взбивания.
  - **Моментальное включение M:** для быстрого подмешивания или взбивания ингредиентов.
5. В процессе переработки перемещайте блендер в чаше в разных направлениях. Ни в коем случае не трогайте вращающиеся насадки.
6. Как только будет достигнута нужная консистенция, установите переключатель на **0** и подождите до полной остановки прибора.
7. Выньте вилку из розетки.
8. Отсоедините и снимите насадки с помощью кнопки выброса. Кнопку выброса невозможно нажать, если переключатель не установлен в положение **0**.

### Основной блок с погружным блендером для быстрого смешивания

Блендерная насадка предназначена для смешивания майонеза (только из целых яиц), соусов, коктейлей, детского питания, вареных овощей и фруктов. Для приготовления супов-пюре.

Для измельчения/рубки сырых продуктов (репчатого лука, чеснока, трав) следует использовать универсальный измельчитель.

### → Рисунок

1. Установите задвижку в положение . Отверстие в задней части прибора открыто, отверстия для установки насадок закрыты.
2. Вставьте блендерную насадку так, чтобы она зафиксировалась.
3. Погрузите блендерную насадку в емкость. Во избежание разбрызгивания перерабатываемых продуктов прибор следует включать только после того, как блендерная насадка будет погружена в перерабатываемые продукты.

### Внимание!

Не погружайте прибор в жидкость выше места соединения блендерной насадки с основным блоком.

4. Вставьте штепсельную вилку в розетку. Установите переключатель на режим **M** и удерживайте его в этом положении.
5. Перерабатывайте ингредиенты до получения желаемого результата.

**Совет:** блендерная насадка работает эффективнее, если в перерабатываемых продуктах есть жидкость.

6. Отпустите переключатель.

**Совет:** чтобы облегчить очистку, после использования опустите блендерную насадку в чистую воду и ненадолго установите переключатель на режим **M**.

7. Выньте вилку из розетки.
8. Снимите блендерную насадку, одновременно нажав на обе кнопки разблокировки. При этом удерживайте крышку отверстия в задней части прибора, чтобы блендерная насадка не застряла.

## Очистка

После каждого применения прибор и использованные принадлежности должны быть тщательно очищены.

### → Таблица

### **Опасность поражения током!**

Перед очисткой отсоедините сетевой кабель от розетки.

### Внимание!

- Не используйте моющие средства, содержащие алкоголь или спирт.
- Не используйте металлические и остроконечные предметы, а также предметы с острыми кромками.
- Не применяйте грубую ткань или абразивные чистящие средства.
- **Основной блок** протрите мягкой влажной тряпкой, а затем вытрите насухо.
- **Блендерную насадку** можно мыть в посудомоечной машине или чистить щеткой под проточной водой. Категорически запрещается чистить нож голыми руками. Дайте блендерной насадке просохнуть в вертикальном положении (ножом вверх), чтобы проникшая внутрь вода могла вытечь.

### → Рисунок

### → Рисунок

- Для хранения кабель можно смотать.
- Закрепите вилку с помощью зажима для кабеля.

### Указание:

Для приборов со спиралевидным сетевым шнуром: ни в коем случае не наматывать сетевой шнур вокруг прибора! → Рисунок 

---

## Помощь при устранении неисправностей

### Проблема

Переключатель не устанавливается на режим 1-5.

### Устранение

При открытом отверстии в задней части прибора переключение на режимы 1-5 не функционирует.

### Проблема

Задвижка передвигается туго или не передвигается вообще.

### Устранение

Слегка вдавите задвижку внутрь и передвиньте ее.

---

## Утилизация



Утилизируйте упаковку с использованием экологически безопасных методов. Данный прибор имеет отметку о соответствии европейским нормам 2012/19/EU утилизации электрических и электронных приборов (waste electrical and electronic equipment – WEEE). Данные нормы определяют действующие на территории Евросоюза правила возврата и утилизации старых приборов. Информацию об актуальных возможностях утилизации Вы можете получить в магазине, в котором Вы приобрели прибор.

---

## Условия гарантийного обслуживания

Получить исчерпывающую информацию об условиях гарантийного обслуживания Вы можете в Вашем ближайшем авторизованном сервисном центре, или в сервисном центре от производителя ООО «БСХ Бытовые Приборы», или в сопроводительной документации.

Мы оставляем за собой право на внесение изменений.

# Информация изготовителя о гарантийном и сервисном обслуживании

Круглосуточный телефон службы поддержки\*:

8 (800) 200-29-61

Официальный сайт в Интернете:

www.bosch-home.ru

Адреса авторизованных сервисных центров, а также вся информация по сервисному обслуживанию доступна на официальном сайте в Интернете: [www.bosch-home.ru](http://www.bosch-home.ru).

Рекомендуем Вам пользоваться услугами только авторизованных сервисных центров.

Оригинальные аксессуары и средства по уходу для бытовой техники Bosch Вы можете приобрести в нашем фирменном интернет-магазине: [www.bosch-home.ru/store](http://www.bosch-home.ru/store). С условиями заказа, оплаты и доставки Вы можете ознакомиться на сайте. Также оригинальные аксессуары и средства по уходу Вы можете приобрести в авторизованных сервисных центрах.

1. Изделие \_\_\_\_\_ 2. Модель \_\_\_\_\_

Пункты 1-2 заполняются только в случае, если эти данные не содержатся в документах о покупке изделия (кассовый чек и/или товарный чек, товарная накладная).

3. Данная информация распространяется на малые бытовые приборы товарного знака Bosch: кофеварки, кофемашины, кофемолки, весы, кухонные комбайны, миксеры, пылесосы, резки, тостеры, утюги, фены, распрямители для волос, электрочайники, соковыжималки, измельчители, блендеры, гладильные доски, ванночки, наполные весы, утюги, паровые станции, гладильные доски и аналогичные им изделия.

4. Уважаемые дамы и господа, сообщаем Вам, что подтверждение соответствия нашей продукции обязательным требованиям в соответствии с законодательством осуществляется в форме обязательной сертификации и декларирования соответствия. Информацию об обязательном подтверждении соответствия наших приборов, в том числе данные о номере сертификата соответствия (декларации о соответствии) и сроке его (ее) действия Вы можете получить в ООО «БСХ Бытовые Приборы».

Наша продукция производится под контролем транснациональной корпорации «БСХ Хаусгерете ГмбХ», адрес штаб-квартиры: 81739 Мюнхен, Карл-Верх Штрассе 34, Германия (BSH Hausgeräte GmbH, Carl-Wery-Str. 34, 81739 München, Germany).

Организацией, выполняющей функции иностранного изготовителя, уполномоченной изготовителем на основании договора с ним, является ООО «БСХ Бытовые Приборы», 198515, Санкт-Петербург, г. Петергоф, ул. Карла Сименса, д.1 лит. А, филиал в г. Москва, 119071, ул. Малая Калужская, д.15, телефон (495) 737-2777, факс (495) 737-2798.

5. Обязательные сведения о технических характеристиках прибора приведены на типовой табличке прибора или на его этикетке и/или в сопроводительной документации.

## 6. Аксессуары и средства по уходу

Для безупречного функционирования Вашей техники и ухода за ней производитель рекомендует использовать только оригинальные аксессуары и средства по уходу. Оригинальные аксессуары разработаны производителем, они идеально подходят именно для Вашего прибора. Оригинальные аксессуары и средства по уходу соответствуют самым высоким требованиям качества товарного знака Bosch, они проходят заводские испытания для обеспечения максимальной надежности в работе. По всем вопросам, связанным с аксессуарами и средствами по уходу для Вашей бытовой техники, Вы можете обратиться в авторизованные сервисные центры или по телефону службы поддержки.

## 7. Гарантия изготовителя

Фирма изготовитель предоставляет на приобретенный Вами в Российской Федерации бытовой прибор гарантию в соответствии с действующим законодательством РФ сроком 1 год. На приобретенный в Республике Беларусь бытовой прибор, к которому при покупке был выдан гарантийный талон, действуют гарантийные условия, не противоречащие законодательству Республики Беларусь.

## 8. Внимание! Важная информация для потребителей

Данный прибор предназначен для использования исключительно для личных, семейных, домашних и иных нужд, не связанных с осуществлением предпринимательской деятельности либо удовлетворением бытовых потребностей в офисе предприятия, учреждения или организации. Использование прибора в целях, отличных от вышеуказанных, является нарушением правил надлежащей эксплуатации прибора.

Наличие фирменной заводской типовой таблички на приборе обязательно! Пожалуйста, убедитесь в ее наличии и сохраните ее на приборе в течение всего срока службы прибора. Удаление таблички ведет к обезличению прибора и к возможным нарушениям правил его эксплуатации.

Изготовитель не несет ответственность за недостатки в приборе, если сервисной службой будет доказано, что они возникли после передачи прибора потребителю вследствие нарушения им правил пользования, транспортировки, хранения, действий третьих лиц, непреодолимой силы (пожара, природной катастрофы и т.п.), попадания бытовых насекомых и грызунов, воздействия иных посторонних факторов, а также вследствие существенных нарушений технических требований, оговоренных в инструкции по эксплуатации, в том числе нестабильности параметров электросети, установленных ГОСТ 32144-2013.

Для подтверждения даты покупки прибора при гарантийном ремонте или предъявлении иных предусмотренных законом требований убедительно просим Вас сохранять документы о покупке (чек, квитанцию, иные документы, подтверждающие дату и место покупки).

Соблюдение рекомендаций и указаний, содержащихся в инструкции по эксплуатации (правилах пользования), поможет избежать проблем в эксплуатации прибора и его обслуживании.

Неисправные узлы приборов в гарантийный период бесплатно ремонтируются или заменяются новыми. Решение вопроса о целесообразности их замены или ремонта остается за службами сервиса.

## 9. Информация о сервисе

В период и после истечения гарантийного срока наша Служба Сервиса, а также мастера наших партнеров всегда готовы предложить Вам свои услуги. Список адресов уполномоченных изготовителем пунктов авторизованного сервисного обслуживания находится на официальном сайте в Интернете: [www.bosch-home.ru](http://www.bosch-home.ru).

Срок службы малых бытовых приборов (кроме кухонных комбайнов и пылесосов) составляет 2 года. Срок службы кухонных комбайнов и пылесосов составляет 5 лет. Срок службы изделия исчисляется с даты его покупки, либо при невозможности ее определения, с даты изготовления изделия, нанесенной на типовую табличку изделия. В соответствии со стандартом изготовителя дата изготовления маркируется FD ПГММ, где ПГ – год изготовления минус 1920, а ММ – месяц изготовления. Для определения года изготовления прибора необходимо к 1920 прибавить число ПГ.

\* Бесплатный круглосуточный телефон для звонков на территории РФ.

B3AC065N1-1M00 03/2017



# BOSCH

Разработано для жизни

# Информация о бытовой технике, произведенной под контролем концерна БСХ Хаусгерете ГмбХ, Карл-Вери-Штр. 34, 81739 Мюнхен, Германия в соответствии с требованиями законодательства о техническом регулировании и законодательства о защите прав потребителей Российской Федерации

**Продукция: кухонные комбайны, кухонные машины, миксеры, измельчители**

**Товарный знак: Bosch**

**ВНИМАНИЕ!** Ассортимент продукции постоянно обновляется. Технические характеристики продукции, в том числе энергоэффективности, постоянно совершенствуются. Продукция регулярно проходит обязательную процедуру подтверждения соответствия согласно действующему законодательству. Информацию о реквизитах актуальных сертификатов соответствия и сроках их действия, информацию об актуальном ассортименте продукции можно получить у организации, выполняющей функции иностранного изготовителя на территории Российской Федерации ООО «БСХ Бытовые Приборы», 198515, Санкт-Петербург, г. Петергоф, ул. Карла Сименса, д.1 лит.А, филиал в г. Москва, 119071, ул. Малая Калужская, д.15, телефон (495) 737-2777, факс (495) 737-2798.

Компания ООО «БСХ Бытовые Приборы», 198515, Санкт-Петербург, г. Петергоф, ул. Карла Сименса, д.1 лит.А, филиал в г. Москва, 119071, ул. Малая Калужская, д.15, телефон (495) 737-2777, факс (495) 737-2798 осуществляет свою деятельность по подтверждению соответствия продукции от имени производителя на единой таможенной территории Евразийского экономического союза в соответствии с действующими техническими регламентами, в качестве уполномоченного Изготовителем лица, а также выполняет требования, предусмотренные Законом РФ №184-ФЗ «О техническом регулировании» для лица, выполняющего функции иностранного изготовителя на территории Российской Федерации.

Импортером в Российскую Федерацию продукции, сертифицированной в качестве серийно производимой, является ООО «БСХ Бытовые Приборы», 198515, Санкт-Петербург, г. Петергоф, ул. Карла Сименса, д.1 лит.А, филиал в г. Москва, 119071, ул. Малая Калужская, д.15, телефон (495) 737-2777.

Организацией, указываемой на продукции в целях идентификации продукции и осуществляющей первичное размещение продукции на рынке Европейского союза, является Роберт Бош Хаусгерете ГмбХ Карл-Вери-Штр. 34, 81739 Мюнхен, Германия (Robert Bosch Hausgeräte GmbH, Carl-Wery-Str. 34, 81739 München, Germany).

Юридическим лицом (изготовителем), осуществляющим от своего имени изготовление продукции и ответственным за ее соответствие требованиям применимых технических регламентов, является БСХ Хаусгерете ГмбХ, Карл-Вери-Штр. 34, 81739 Мюнхен, Германия (BSH Hausgeräte GmbH, Carl-Wery-Str. 34, 81739 München, Germany).

При перевозке, погрузке, разгрузке и хранении продукции следует руководствоваться, помимо изложенных в инструкции по эксплуатации, следующими требованиями:

- Запрещается подвергать продукцию существенным механическим нагрузкам, которые могут привести к повреждению продукции и/или нарушению ее упаковки.
- Необходимо избегать попадания на упаковку продукции воды и других жидкостей.

Перед перевозкой или передачей на хранение бывшей в эксплуатации продукции при отрицательной температуре необходимо убедиться в отсутствии в продукции воды.

Продукция предназначена к использованию в условиях температуры выше 0°C и относительной влажности, не превышающей 93%.

Перед началом эксплуатации продукции, длительное время находившейся под воздействием отрицательной температуры, необходимо выдержать ее в условиях комнатной температуры несколько часов.

Правила реализации продукции определяются предприятиями розничной торговли в соответствии с требованиями действующего законодательства.

Указания по утилизации продукции содержатся в инструкции по эксплуатации и могут быть уточнены у муниципальных органов исполнительной власти.

Для продукции, реализованной изготовителем в течение срока действия сертификата соответствия, этот сертификат действителен при ее поставке, продаже и использовании (применении) в течение срока службы, указанного в соответствии со статьей 18 Закона РФ о защите прав потребителей. Срок службы на продукцию указан производителем в листовке «Информация изготовителя о гарантийном и сервисном обслуживании».

Продукция может быть идентифицирована по модельному обозначению (поле «E-Nr.»), апробационному типу (поле «Type») и товарному знаку Bosch, нанесенным на продукцию, упаковку и (или) содержащихся в эксплуатационных документах. В соответствии с внутренним стандартом изготовителя бытовая техника идентифицируется по следующей схеме:

**E-Nr.** <материальный номер> / <индекс сервисной службы>

Материальный номер представляет собой буквенно-цифровое обозначение продукции длиной не более 10 символов, используемое при продаже (именуемое модельным обозначением или моделью бытового прибора) торговой марки Bosch. Материальный номер (модель) указывается между кодовым словом «E-Nr.» и косой чертой «/».

Индекс сервисной службы – двузначное цифровое обозначение, присваиваемое единице продукции в процессе производства и используемое сервисной службой.

Эксплуатационные документы разрабатываются в унифицированной форме для широкого ассортимента продукции, поэтому изготовителем предусмотрено указание торгового обозначения прибора в эксплуатационных документах как полностью, так и частично, при условии, что это позволяет определить принадлежность данного эксплуатационного документа к бытовому прибору, сопровождаемому этим эксплуатационным документом. Установление в процессе идентификации соответствия характеристик бытового прибора положениям, содержащимся в прилагаемых к нему эксплуатационных документах, проводится путем анализа информации, изложенной в эксплуатационных документах.

В состав эксплуатационных документов, предусмотренных изготовителем для продукции, могут входить настоящая информация, инструкция (руководство) по эксплуатации, информация об условиях гарантийного и сервисного обслуживания.

Маркирование продукции осуществляется изготовителем на титовой табличке прибора, на упаковочной этикетке, непосредственно на упаковке прибора, а также может производиться иными способами, обеспечивающими доступное и наглядное представление информации о приборе в местах продаж.



Продукция, которая прошла процедуру подтверждения соответствия согласно требованиям технических регламентов Таможенного союза и/или технических регламентов Евразийского экономического союза, маркируется единым знаком обращения продукции на рынке государств-членов Таможенного союза (Евразийского экономического союза).

Продукция соответствует следующим техническим регламентам Таможенного союза:

- ТР ТС 020/2011 Электромагнитная совместимость технических средств
- ТР ТС 004/2011 О безопасности низковольтного оборудования
- ТР ЕАЭС 037/2016 Об ограничении применения опасных веществ в изделиях электротехники и радиоэлектроники

Эксплуатационные документы на продукцию выполняются на русском языке. Эксплуатационные документы на государственных языках государств-членов Евразийского экономического союза, отличных от русского, при наличии соответствующих требований в законодательстве можно безвозмездно получить у торгующей организации-резидента соответствующего государства-члена Евразийского экономического союза.

Информация о комплектации продукции представлена в торговых залах, может быть запрошена по телефону бесплатной «горячей линии» (800) 200-2961, а также доступна в интернете на сайте производителя <http://www.bosch-home.ru>.

Торговое обозначение	Апробационный тип	Сертификат соответствия			Страна-изготовитель	НЧ*, В	НН**, Гц	НМ***, Вт
		Рег. номер	Дата выдачи	Действует до				
<b>Кухонные комбайны, кухонные машины</b>								
МС812М865	CNCM30	C-DE.АЯ46.В.73522	12.02.2016	11.02.2021	Словения	50/60	220-240	1250
МС812S814	CNCM30	C-DE.АЯ46.В.73522	12.02.2016	11.02.2021	Словения	50/60	220-240	1250
МС812W501	CNCM30	C-DE.АЯ46.В.73522	12.02.2016	11.02.2021	Словения	50/60	220-240	1000
МС812W620	CNCM30	C-DE.АЯ46.В.73522	12.02.2016	11.02.2021	Словения	50/60	220-240	1100
МС812W872	CNCM30	C-DE.АЯ46.В.73522	12.02.2016	11.02.2021	Словения	50/60	220-240	1250
MCM3100W	CNCM12	C-DE.АЯ46.В.73522	12.02.2016	11.02.2021	Словения	50/60	220-240	800
MCM3110W	CNCM12	C-DE.АЯ46.В.73522	12.02.2016	11.02.2021	Словения	50/60	220-240	800
MCM3200W	CNCM12	C-DE.АЯ46.В.73522	12.02.2016	11.02.2021	Словения	50/60	220-240	800
MCM3201В	CNCM12	C-DE.АЯ46.В.73522	12.02.2016	11.02.2021	Словения	50/60	220-240	800
MCM3401М	CNCM12	C-DE.АЯ46.В.73522	12.02.2016	11.02.2021	Словения	50/60	220-240	800
MCM3501М	CNCM12	C-DE.АЯ46.В.73522	12.02.2016	11.02.2021	Словения	50/60	220-240	800
MCM4000	CNCM20	C-DE.АЯ46.В.73522	12.02.2016	11.02.2021	Словения	50/60	220-240	700
MCM4100	CNCM20	C-DE.АЯ46.В.73522	12.02.2016	11.02.2021	Словения	50/60	220-240	800
MUM4406	CNUM5ST	C-DE.АЯ46.В.73522	12.02.2016	11.02.2021	Словения	50/60	220-240	500
MUM4426	CNUM5ST	C-DE.АЯ46.В.73522	12.02.2016	11.02.2021	Словения	50/60	220-240	500
MUM44R1	CNUM5ST	C-DE.АЯ46.В.73522	12.02.2016	11.02.2021	Словения	50/60	220-240	500
MUM4657	CNUM5ST	C-DE.АЯ46.В.73522	12.02.2016	11.02.2021	Словения	50/60	220-240	550
MUM4855	CNUM5ST	C-DE.АЯ46.В.73522	12.02.2016	11.02.2021	Словения	50/60	220-240	600
MUM4856	CNUM5ST	C-DE.АЯ46.В.73522	12.02.2016	11.02.2021	Словения	50/60	220-240	600
MUM4875EU	CNUM5ST	C-DE.АЯ46.В.73522	12.02.2016	11.02.2021	Словения	50/60	220-240	600
MUM4880	CNUM5ST	C-DE.АЯ46.В.73522	12.02.2016	11.02.2021	Словения	50/60	220-240	600
MUM48SL	CNUM5ST	C-DE.АЯ46.В.73522	12.02.2016	11.02.2021	Словения	50/60	220-240	600
MUM52120	CNUM50	C-DE.АЯ46.В.73522	12.02.2016	11.02.2021	Словения	50/60	220-240	700
MUM54D00	CNUM51	C-DE.АЯ46.В.73522	12.02.2016	11.02.2021	Словения	50/60	220-240	900
MUM54G00	CNUM51	C-DE.АЯ46.В.73522	12.02.2016	11.02.2021	Словения	50/60	220-240	900
MUM54I00	CNUM51	C-DE.АЯ46.В.73522	12.02.2016	11.02.2021	Словения	50/60	220-240	900
MUM54P00	CNUM51	C-DE.АЯ46.В.73522	12.02.2016	11.02.2021	Словения	50/60	220-240	900
MUM54Y00	CNUM51	C-DE.АЯ46.В.73522	12.02.2016	11.02.2021	Словения	50/60	220-240	900
MUM58020	CNUM51	C-DE.АЯ46.В.73522	12.02.2016	11.02.2021	Словения	50/60	220-240	1000
MUM58225	CNUM51	C-DE.АЯ46.В.73522	12.02.2016	11.02.2021	Словения	50/60	220-240	1000
MUM58231	CNUM51	C-DE.АЯ46.В.73522	12.02.2016	11.02.2021	Словения	50/60	220-240	1000
MUM58243	CNUM51	C-DE.АЯ46.В.73522	12.02.2016	11.02.2021	Словения	50/60	220-240	1000
MUM5824C	CNUM51	C-DE.АЯ46.В.73522	12.02.2016	11.02.2021	Словения	50/60	220-240	1000
MUM58252RU	CNUM51	C-DE.АЯ46.В.73522	12.02.2016	11.02.2021	Словения	50/60	220-240	1000
MUM58420	CNUM51	C-DE.АЯ46.В.73522	12.02.2016	11.02.2021	Словения	50/60	220-240	1000
MUM58720	CNUM51	C-DE.АЯ46.В.73522	12.02.2016	11.02.2021	Словения	50/60	220-240	1000
MUM58920	CNUM51	C-DE.АЯ46.В.73522	12.02.2016	11.02.2021	Словения	50/60	220-240	1000
MUM58B00	CNUM51	C-DE.АЯ46.В.73522	12.02.2016	11.02.2021	Словения	50/60	220-240	1000
MUM58K20	CNUM51	C-DE.АЯ46.В.73522	12.02.2016	11.02.2021	Словения	50/60	220-240	1000
MUM58L20	CNUM51	C-DE.АЯ46.В.73522	12.02.2016	11.02.2021	Словения	50/60	220-240	1000
MUM59343	CNUM51	C-DE.АЯ46.В.73522	12.02.2016	11.02.2021	Словения	50/60	220-240	1000
MUM59M55	CNUM51	C-DE.АЯ46.В.73522	12.02.2016	11.02.2021	Словения	50/60	220-240	1000
MUM5XW10	CNUM51	C-DE.АЯ46.В.73522	12.02.2016	11.02.2021	Словения	50/60	220-240	1000
MUM5XW20	CNUM51	C-DE.АЯ46.В.73522	12.02.2016	11.02.2021	Словения	50/60	220-240	1000
MUM5XW40	CNUM51	C-DE.АЯ46.В.73522	12.02.2016	11.02.2021	Словения	50/60	220-240	1000
MUM9A32500	CNUM60A	C-DE.АЯ46.В.77956	21.12.2016	20.12.2021	Словения	50/60	220-240	1200
MUM9Y35512	CNUM60B	C-DE.АЯ46.В.81253	28.07.2017	27.07.2022	Словения	50/60	220-240	1500
MUM9YX5S12	CNUM61B	C-DE.АЯ46.В.81253	28.07.2017	27.07.2022	Словения	50/60	220-240	1500
MUMP1000	CNUM5ST	C-DE.АЯ46.В.73522	12.02.2016	11.02.2021	Словения	50/60	220-240	600
<b>Миксеры, измельчители</b>								
MFQ22100	CNHR30	C-DE.АЯ46.В.76049	17.08.2016	16.08.2021	Словения	50/60	220-240	375
MFQ2210D	CNHR30	C-DE.АЯ46.В.76049	17.08.2016	16.08.2021	Словения	50/60	220-240	375
MFQ2210K	CNHR30	C-DE.АЯ46.В.76049	17.08.2016	16.08.2021	Словения	50/60	220-240	375
MFQ2210P	CNHR30	C-DE.АЯ46.В.76049	17.08.2016	16.08.2021	Словения	50/60	220-240	375
MFQ2210Y	CNHR30	C-DE.АЯ46.В.76049	17.08.2016	16.08.2021	Словения	50/60	220-240	375
MFQ24200	CNHR30	C-DE.АЯ46.В.76049	17.08.2016	16.08.2021	Словения	50/60	220-240	400
MFQ2420B	CNHR30	C-DE.АЯ46.В.76049	17.08.2016	16.08.2021	Словения	50/60	220-240	400
MFQ25200	CNHR30C	C-DE.АЯ46.В.88895	22.10.2018	21.10.2023	Словения	50/60	220-240	500
MFQ2600G	CNHR30	C-DE.АЯ46.В.76049	17.08.2016	16.08.2021	Словения	50/60	220-240	375
MFQ2600W	CNHR30	C-DE.АЯ46.В.76049	17.08.2016	16.08.2021	Словения	50/60	220-240	375
MFQ3010	CNHR19	C-DE.АЯ46.В.73034	30.12.2015	29.12.2020	Словения	50/60	220-240	300
MFQ3030	CNHR19	C-DE.АЯ46.В.73034	30.12.2015	29.12.2020	Словения	50/60	220-240	350
MFQ3555	CNHR18	C-DE.АЯ46.В.73034	30.12.2015	29.12.2020	Словения	50/60	220-240	350
MFQ36300Y	CNHR27	C-DE.АЯ46.В.73034	30.12.2015	29.12.2020	Словения	50/60	220-240	400
MFQ36440	CNHR27	C-DE.АЯ46.В.73034	30.12.2015	29.12.2020	Словения	50/60	220-240	450
MFQ36460	CNHR27	C-DE.АЯ46.В.73034	30.12.2015	29.12.2020	Словения	50/60	220-240	450
MFQ36470	CNHR27	C-DE.АЯ46.В.73034	30.12.2015	29.12.2020	Словения	50/60	220-240	450
MFQ36480	CNHR27	C-DE.АЯ46.В.73034	30.12.2015	29.12.2020	Словения	50/60	220-240	450
MFQ4020	CNHR22	C-DE.АЯ46.В.73034	30.12.2015	29.12.2020	Словения	50/60	220-240	450
MFQ4030K	CNHR22	C-DE.АЯ46.В.73034	30.12.2015	29.12.2020	Словения	50/60	220-240	500
MFQ4070	CNHR22	C-DE.АЯ46.В.73034	30.12.2015	29.12.2020	Словения	50/60	220-240	500
MFQ4080	CNHR22	C-DE.АЯ46.В.73034	30.12.2015	29.12.2020	Словения	50/60	220-240	500
MFQP1000	CNHR19	C-DE.АЯ46.В.73034	30.12.2015	29.12.2020	Словения	50/60	220-240	300
MMR08A1	CNCM13ST1	C-DE.АЯ46.В.73343	29.01.2016	28.01.2021	Словения	50/60	220-240	400
MMR15A1	CNCM13ST2	C-DE.АЯ46.В.73343	29.01.2016	28.01.2021	Словения	50/60	220-240	550
MMRP1000	CNCM13ST1	C-DE.АЯ46.В.73343	29.01.2016	28.01.2021	Словения	50/60	220-240	400

\* НЧ – номинальная частота или диапазон номинальных частот переменного тока питающей сети в Герцах

\*\* НН – номинальное напряжение или диапазон номинального напряжения в Вольтах

\*\*\* НМ – номинальная потребляемая мощность или диапазон номинальных потребляемых мощностей в Ваттах

## التخلص من الجهاز

تخلص من عبوة الجهاز باسلوب يدعم الحفاظ على البيئة. هذا الجهاز مطابق للمواصفة الأوروبية 19/2012/المجموعة الاقتصادية الأوروبية الخاصة بالأجهزة الكهربائية والإلكترونية القديمة



(waste electrical and electronic equipment – WEEE).

وهذه المواصفة تحدد الإطار العام لقواعد تسري في جميع دول الاتحاد الأوروبي بخصوص استعادة الأجهزة القديمة وإعادة استغلالها. قومي باستشارة موزعك المحلي لمعرفة احدث الانظمة المتبعة حاليا للتخلص من الاجهزة القديمة.

## شروط الضمان

يتم تحديد شروط الضمان لهذا الجهاز من قبل ممثلنا في الدولة التي يتم فيها بيع الجهاز. يمكنك الحصول على تفاصيل هذه الشروط من قبل الموزع الذي اشتريته منه الجهاز. يرجى إحضار فاتورة أو إيصال الشراء في حال أصاب جهازك أي طارئ يغطيه الضمان.

نحتفظ بحقنا في إجراء أية تعديلات.

## التنظيف

يجب تنظيف الجهاز وكافة الأدوات والملحقات المستخدمة بعد كل استخدام جيدًا. ← الجدول E

### ⚠️ خطر الصعق الكهربائي!

افصل القابس الكهربائي عند التنظيف.

### تنبيه!

- لا تستخدم منظفات تحتوي على الكحول أو المواد الروحية.
- لا تستخدم أي أغراض معدنية حادة أو مدببة في التنظيف.
- لا تستخدم أي قماش جليخ أو منظفات سنفرة.
- نظّف الجهاز الأساسي باستخدام قطعة قماش رطبة ومرنة وجفّه بعد ذلك.
- احرص على تنظيف ذراع الخلط السريع في غسالة الأطباق أو بالفرشاة تحت ماء جارٍ. لا تنظف السكين أبدًا بأيدي عارية. اترك ذراع الخلط السريع يجف وهي في وضع مستقيم (تكون سكين ذراع الخلط موجهة إلى أعلى)، حتى يمكن أن ينساب الماء الذي توغل فيها للخارج.

### ← الصورة F

### ← الصورة G

- يمكنك لف الكابل عند حفظ الجهاز.
- ثبت قابس الشبكة بمشبك الكابل.

### ملحوظة:

في حالة الأجهزة ذات الكابل الحزوني: لا تقم بلف الكابل حول الجهاز أبدًا! ← الصورة G

## المساعدة في حالات الخلل

### العطل:

المفتاح لا يمكن نقله إلى الدرجة 1 إلى 5.

### كيفية التصرف:

لا يعمل مفتاح الدرجات 5-1 عند فتح الفتحة الخلفية.

### العطل:

لا يمكن نقل المنزلقة إلا بصعوبة أو لا يمكن إطلاقًا.

### كيفية التصرف:

يمكن ضغط وتحريك المنزلقة بسهولة إلى الداخل.

8. حرر الأدوات بالضغط على زر الإخراج وأدخلها. لا يمكن استخدام زر الإخراج، إلا عندما يكون المفتاح على الوضع 0.

## الجهاز الرئيسي مع ذراع الخلط السريع

ذراع الخلط السريع مناسب لخلط المايونيز (بيض كامل فقط) والصوص والكوكتيلات وأطعمة الأطفال والفواكه والخضروات المسلوقة. لتحضير أنواع الحساء.

استعمل القطاعة المتنوعة الاستخدام لغرض التفقيت/الهرس للمواد الغذائية النيئة (البصل، الثوم، الأعشاب)!

### ← الصورة G

1. افتح قفل الفتحة الخلفية وثبته.
2. ركب ذراع الخلط السريع واتركه يتعشّق.
3. أدخل ذراع الخلط السريع في الوعاء. شغل الجهاز أولاً، إذا كان ذراع الخلط السريع غائراً في مادة الخلط تجنباً لتزيد مادة الخلط.

### تنبيه!

لا تغمر الجهاز عبر الوصلة البينية للجهاز الأساسي لذراع الخلط السريع في السائل.

4. وصل القابس الكهربائي بالمقيس. ضع المفتاح على الدرجة M وثبته في هذا الوضع.
5. عالج المكونات حتى الوصول إلى النتيجة المرغوبة.

نصيحة: يعمل ذراع الخلط السريع على نحو أفضل، إذا كان هناك سائل في المواد الغذائية المراد تحضيرها.

6. أطلق المفتاح.

نصيحة: ضع ذراع الخلط السريع بعد الاستعمال في وعاء به ماء نظيف واضبط المفتاح على الدرجة M لفترة قصيرة عدة مرات تيسيراً لعملية التنظيف.

7. انزع القابس الكهربائي.

8. اخلع ذراع الخلط السريع من خلال الضغط المتزامن على كلا زري التحرير. ثبت قفل الفتحة الخلفية أثناء ذلك، حتى لا يعلق ذراع الخلط السريع.

## الجهاز الرئيسي مع الأدوات

### ذراع التقلب الحلزوني

يمكن خفق زلال بيض أو قشدة باستخدام ذراع التقلب الحلزوني. كما يمكن إعداد العجين الخفيف، مثل عجين البسكويت والعجين الخالي من الخميرة وعجين بان كيك.

لا تستخدم ذراع التقلب الحلزوني لإعداد المايونيز. استخدم ذراع الخلط السريع لإعداد صلصة المايونيز.

### كلاب العجين

يمكن باستخدام كلاب العجين إعداد أنواع مختلفة من العجين، من قليل عجينة الخميرة، أو عجين البيتزا أو عجين الفطائر أو عجين الخبز أو العجينة المقددة.

كمية المعالجة القصوى تبلغ 500 جم دقيق مع الإضافات.

### ← الصورة B

1. انقل المنزلة إلى الوضع . فتحات استخدام العدد والأدوات تكون حرة التعليق وتكون الفتحة الخلفية مغلقة.
2. ركب زوج الأدوات التي تريد استخدامها في الفتحات واضغط عليها حتى تستقر في مكانها.
- a. يرجى مراعاة أشكال الأجزاء البلاستيكية في الأدوات، لتجنب الخلط بين الأدوات!
- b. يجب تركيب أدوات العمل فردياً الواحدة تلو الأخرى وذلك من أجل تجنب حدوث انحسار!

3. وصل القابس الكهربائي بالمقبس.

4. أدخل الأدوات في وعاء مناسب وشغل الجهاز على الدرجة المرغوبة.

- الدرجة 1، 2: لغرض المعالجة والخلط.
- الدرجة 3، 4، 5: لغرض الخفق والعجن.
- التشغيل اللحظي M: لغرض التقلب أو الخفق السريع للمكونات.

5. حرك الخلاط أثناء المعالجة في الصحن جيئةً وذهاباً. لا تمد يدك مطلقاً إلى داخل الأدوات الدوارة.

6. بمجرد الوصول إلى درجة التماسك

المرغوبة، انقل المفتاح إلى الوضع 0 وانتظر إلى أن يتوقف الجهاز.

7. انزع القابس الكهربائي.

### 7 أضرار التحرير

لغرض خلع الكماليات من الفتحة الخلفية. اضغط على كلا الزرين في نفس الوقت.

### 8 مشبك الإيقاف مع بكرة الكابلات

لغرض إيقاف الجهاز في فترات توقف العمل ولم كابل الشبكة.

### 9 فتحة خلفية بقل

لغرض تركيب الكماليات، مثلاً ذراع الخلط السريع.

### أدوات عمل

### 10 ذراع تقلب حلزوني

### 11 كلاب عجين

في بعض الطرز:

### 12 ذراع الخلط السريع

### 13 وعاء الخلط بغطاء

### 14 القطاعة المتنوعة الاستخدام

إذا لم يكن أحد المكونات موجوداً داخل مجموعة التوريد، يمكنك طلبه من قبل خدمة العملاء.

رقم الطلب	الملحقات
657242	ذراع الخلط السريع من البلاستيك
657258	من الحديد الصلب
659058	القطاعة متنوعة الاستخدامات

يرجى مراعاة الإرشادات الواردة في دليل الاستخدام المنفصل لأجزاء الكماليات هذه.

## استخدام الجهاز

- احرص على ضرورة تنظيف لاجهاز الأساسي والأدوات قبل الاستخدام لأول مرة.
- افرد كابل الكهرباء دائماً بالكامل.

ملحوظة هامة: عندما تكون الفتحة الخلفية مفتوحة فإن الجهاز لا يمكن تشغيله إلا على درجة التشغيل اللحظي M فقط. لا يعمل مفتاح الدرجات 1-5. لا تحرك المنزلة إلا في وضع المفتاح 0 لغرض تشغيل القفل.

يجب مراعاة الالتزام التام بالكميات القصوى ومدد الإعداد المنصوص عليها في الجدول.

### ← الصورة D

لا تقم بتشغيله دون وجود خليط. يجب عدم إدخال اليد أو الأصابع في نطاق الأجزاء الدوارة. لا تدخل يدك أبداً في موضع السكين بذراع الخليط. لا تتنظف السكاكين مطلقاً بالأيدي المكشوفة. واستخدم فرشاة لهذا الغرض. قم بحماية الشعور الطويلة أو قطع الملابس السائبة، حتى لا تصل إلى الأدوات الدوارة. لا تستعمل إلا الأجزاء والكماليات الأصلية لتشغيل الجهاز. لا تستخدم إلا الأدوات من نفس النوع (مثلاً 2x خطاف خفق) في صورة أزواج. لا تقم مطلقاً باستخدام الأدوات ولا تزال هناك كماليات مستخدمة في الفتحة الخلفية.

### ⚠️ خطر الاحتراق!

احترس عند التعامل مع الخليط الساخن. الخليط الساخن يمكن أن يتردّد عند معالجته.

### ⚠️ خطر حدوث أضرار صحية!

الأوساخ العالقة بالأسطح يمكن أن تشكّل خطراً على الصحة. احرص على مراعاة إرشادات التنظيف. نظف الأسطح التي تلامس المواد الغذائية قبل كل استخدام.

### ⚠️ هام!

عند استخدام ذراع الخليط السريع في إناء الطهي فقم أولاً برفع الوعاء من حيز الطهي. وعاء الخليط غير مخصصة للاستخدام في فرن المايكروويف. يجب تنظيف الجهاز جيداً بعد كل استخدام له أو بعد طول فترة عدم الاستخدام. ← «التنظيف» انظر صفحة 4 - ar

## نظرة عامة

### ← الصورة A

1 كابل الكهرباء

2 مشبك الكابل

3 مفتاح 5 مستويات + توصيل لحظي

لغرض تشغيل وإطفاء الجهاز ومواءمة سرعة العمل.

0 = مطفاً

1 = أدنى عدد لفات

5 = أعلى عدد لفات

M = التوصيل اللحظي (أعلى عدد لفات)،

اضغط على المفتاح إلى اليسار وثبته.

عند استخدام الكماليات في الفتحة الخلفية مفتوحة

فإن الجهاز لا يمكن تشغيله إلا على درجة

التشغيل اللحظي فقط.

4 زر الإخراج

لغرض خلع الأدوات.

5 فتحات استخدام العدد والأدوات بـقفّل إحكام

6 منزلق لتشغيل قفل الإحكام

عند تشغيل المنزلق فسوف يتم تحرير فتحة

تركيب الأدوات (5) أو الفتحة الخلفية (9).

نتقدم لكم بأصدق التهاني على شرائكم لهذا الجهاز الجديد من ماركة **Bosch**. وتجدون المزيد من المعلومات حول منتجاتنا في موقع الإنترنت الخاص بنا.

## المحتويات

ar-1	الاستعمال المطابق للتعليمات
ar-1	إرشادات الأمان
ar-2	نظرة عامة
ar-3	استخدام الجهاز
ar-4	التنظيف
ar-4	المساعدة في حالات الخلل
ar-5	التخلص من الجهاز
ar-5	شروط الضمان

## الاستعمال المطابق للتعليمات

يُرجى قراءة هذه الإرشادات بعناية، والتصرف بناءً على ذلك ثم الحفاظ عليها! عند نقل الجهاز للغير يجب إرفاق هذا الدليل معه.

عدم الالتزام بتطبيق التعليمات الخاصة بالاستخدام الصحيح للجهاز يترتب عليه عدم تحمل منتج الجهاز لأي مسؤولية عن الأضرار الناتجة من جراء ذلك.  
هذا الجهاز مخصص للاستخدام المنزلي فقط.

يجب عدم استخدام الجهاز إلا لمعالجة الكميات وفترات التشغيل المعتادة في الأغراض المنزلية. الجهاز مناسب لتقليب وخفق وخط المواد الغذائية الطرية والسوائل ولغرض تشكيل العجين الطرية. يمكن من خلال استخدام ذراع الخلط السريع أن يتم تفتيت أو خلط المواد الغذائية. لا يسمح باستخدام الجهاز في معالجة أي أشياء أو أجسام أو عناصر أخرى.

يُسمح باستخدام هذا الجهاز من قِبَل الأشخاص الذين يعانون من نقص في القدرات الجسدية أو الحسية أو العقلية أو الأشخاص الذين لديهم قصور في الخبرة أو المعرفة شريطة أن يتم مراقبتهم أو توجيههم إلى كيفية الاستخدام الآمن للجهاز مع التأكد من إدراكهم للأخطار المرتبطة بذلك. أما الأطفال فيجب إبعادهم عن الجهاز وعن توصيلاته الكهربائية، ولا يُسمح لهم بتشغيل الجهاز. لا يجوز للأطفال العبث بالجهاز. أعمال التنظيف وصيانة المستعمل لا يسمح بأن يقوم بها الأطفال.

## إرشادات الأمان

### ⚠️ خطر الصعق الكهربائي وخطر الحريق!

لا تستخدم الجهاز سوى في الأماكن الداخلية وفي درجة حرارة الغرفة، وعلى ارتفاع أقل من 2000 متر فوق مستوى سطح البحر. لا تضع الجهاز على سطح ساخن أو بالقرب منه، مثل صفيحة الموقد.

يجري توصيل وتشغيل الجهاز بالتيار الكهربائي فقط طبقاً للبيانات الموضحة على لوحة المواصفات الفنية. كما يجري استخدام الجهاز فقط إذا لم تكن هناك أضراراً قد لحقت به أو بسلك التوصيل الكهربائي الخاص به. لا يُسمح بإجراء إصلاحات على الجهاز، كاستبدال التيار الكهربائي التالف، إلا من قِبَل مركز خدمة العملاء الخاص بنا، وذلك من أجل تجنب المخاطر. لا تجعل كابل الطاقة يتلامس مع أجزاء ساخنة ولا تسحبها على حواف حادة.

لا تغمر الجهاز الأساسي أبداً في المياه، ولا تضعه في آلة غسل الأطباق. لا تغمر الجهاز عبر الوصلة البيئية للجهاز الأساسي لذراع الخلط السريع في السائل. لا تستخدم جهاز التنظيف بالبخار. لا تستعمل الجهاز ويداك مبتلئان.

يجب فصل الجهاز من مصدر الطاقة دوماً بعد كل استخدام، في حالة انعدام الإشراف، أو قبل التجميع، أو التفكيك، أو التنظيف، أو في حالة ظهور أخطاء على الجهاز.

### ⚠️ خطر حدوث إصابات!

لا توصل الجهاز بالمفاتيح الكهربائية التلقائية أو بمقاييس التحكم عن بُعد. في حالة انقطاع التيار الكهربائي فإن الجهاز يبقى في وضع التشغيل ويبدأ في العمل مرة أخرى عند عودة التيار الكهربائي. قم على الفور بإيقاف تشغيل الجهاز. احرص على مراقبة الجهاز دائماً أثناء تشغيله! لا تقم مطلقاً بترك الجهاز دائراً لمدة أطول مما هو لازم لصنع المواد الغذائية. بعد الاستخدام المباشر للجهاز انتظر إلى أن تقف وحدة الإدارة. قبل تغيير ملحقات تكميلية أو أجزاء إضافية يتم تحريكها أثناء التشغيل يلزم دائماً إيقاف تشغيل الجهاز وفصله عن شبكة التغذية بالتيار الكهربائي. لا تقم بتركيب الأدوات وخلعها إلا عند توقف الجهاز - بعد الإطفاء يستمر الجهاز في الدوران لفترة قصيرة.

# Kundendienst – Customer Service

## DE Deutschland, Germany

BSH Hausgeräte Service GmbH  
Zentralwerkstatt für kleine Hausgeräte  
Trautskirchener Strasse 6-8  
90431 Nürnberg

Online Auftragsstatus, Filterbeutel-  
Konfigurator und viele weitere Infos unter:  
[www.bosch-home.com](http://www.bosch-home.com)

Reparaturservice, Ersatzteile &  
Zubehör, Produkt-Informationen:  
Tel.: 0911 70 440 040  
<mailto:cp-servicecenter@bshg.com>

## AE United Arab Emirates, الإمارات العربية المتحدة

BSH Home Appliances FZE  
Round About 13, Plot Nr MO-0532A  
Jebel Ali Free Zone - Dubai  
Tel.: 04 881 44 01\*  
<mailto:service.uae@bshg.com>  
[www.bosch-home.com/ae](http://www.bosch-home.com/ae)  
\*Sun-Thu 8am to 5pm (exclude public holidays)

## AL Republika e Shqipërisë, Albania

Elektro-Service sh.p.k  
Rruga Kasem Shima, Kodi postar-1050  
Prane Ures Mezezit  
1023 Tirane  
Tel.: 4 227 8130; -131  
<mailto:info@elektro-servis.com>

EXPERT Service  
Rruga e Kavajes,  
Kulla B Nr 223/1 Kati I  
1023 Tirane  
Tel.: 4 480 6061; 4 227 4961  
Cel: +355 069 60 45555  
<mailto:info@expert-servis.al>

## AM Armenia, Հայաստան

ZIG ZAG LLC  
Charenci str. 25  
Yerevan 375025  
Tel.: 010 55 60 10  
<mailto:service@zigzag.am>  
[www.zigzag.am](http://www.zigzag.am)

## AT Österreich, Austria

BSH Hausgeräte Gesellschaft mbH  
Werkskundendienst für Hausgeräte  
Quellenstrasse 2a  
1100 Wien  
Online Reparaturannahme,  
Ersatzteile und Zubehör und viele weitere  
Infos unter: [www.bosch-home.at](http://www.bosch-home.at)  
Reparaturservice, Ersatzteile & Zubehör,  
Produktinformationen  
Tel.: 0810 550 511\*  
<mailto:vie-stoerungsannahme@bshg.com>  
\*Wir sind an 365 Tagen rund um die Uhr für  
Sie erreichbar.

## AU Australia

BSH Home Appliances Pty. Ltd.  
Gate 1, 1555 Centre Road  
Clayton, Victoria 3168  
Tel.: 1300 369 744\*  
<mailto:customersupport.au@bshg.com>  
[www.bosch-home.com.au](http://www.bosch-home.com.au)  
\*Mon-Fri 24 hours

## AZ Azərbaycan Respublikası, Azerbaijan

Baku Service Company MMC  
Azadliq Pr. 116  
Baku  
Tel.: 12 530 90 35  
<mailto:info@ser-cen.az>  
[www.ser-cen.az](http://www.ser-cen.az)  
Yurd Service MMC  
50, Bakikhanov Str.  
Baku, AZ1007  
Tel.: 12 480 33 01  
<mailto:info-service@yurd.az>  
[www.yurd.az](http://www.yurd.az)  
Optimal Elektronika MMC  
Hasanoghlu 7B  
Baku, AZ1072  
Tel.: 12 954  
<mailto:xanim.muradova@optimal.az>  
[www.optimal.az](http://www.optimal.az)

## BA Bosna i Hercegovina, Bosnia-Herzegovina

"HIGH" d.o.o.  
Gradačacka 29b  
71000 Sarajevo  
Tel./Fax: 033 21 35 13  
<mailto:centralniserwis@yahoo.com>

## BE Belgique, België, Belgium

BSH Home Appliances S.A. – N.V.  
Avenue du Laerbeek 74  
Laarbeeklaan 74  
1090 Bruxelles – Brussel  
Tel.: 02 475 70 01  
<mailto:bru-repairs@bshg.com>  
[www.bosch-home.be](http://www.bosch-home.be)

## BG Bulgaria

BSH Domakinski Uredi Bulgaria EOOD  
Business center FPI, floor 5,  
Cherni vrah Blvd. 51B  
1407 Sofia  
Tel.: 0700 208 17  
<mailto:informacia.servis-bg@bshg.com>  
[www.bosch-home.bg](http://www.bosch-home.bg)

## BH Bahrain, مملكة البحرين

Khalaifat Est.  
BLD 898, R 533, TASHAN 405  
Manama  
Tel.: 01 740 05 53\*  
<mailto:service@khalaifat.com>  
\*Sat-Thu 7am to 5pm (exclude public holidays)

## BY Belarus, Беларусь

ООО "БСХ Бытовая техника"  
тел.: 495 737 2961  
<mailto:mok-kdhl@bshg.com>

## CA Canada

BSH Home Appliances Ltd.  
Tel.: 800 554 9043  
[www.bosch-home.ca](http://www.bosch-home.ca)

## CH Schweiz, Suisse, Svizzera, Switzerland

BSH Hausgeräte AG  
Bosch Hausgeräte Service  
Fahrweidstrasse 80  
8954 Geroldswil  
Reparaturservice, Ersatzteile & Zubehör,  
Produktinformationen  
Tel.: 0848 888 200  
<mailto:ch-service@bshg.com>  
<mailto:ch-spareparts@bshg.com>  
[www.bosch-home.ch](http://www.bosch-home.ch)

## CN China, 中国

BSH Home Appliances Service Jiangsu Co. Ltd.  
19F, Jinling Asia Pacific Tower,  
No.2 Hanzhong Road, Gulou District,  
210005 Nanjing, Jiangsu Province  
Service Tel.: 400 8855 888\*  
<mailto:careline.china@bshg.com>  
[www.bosch-home.cn](http://www.bosch-home.cn)  
\*phone rate depends on the network used

## CY Cyprus, Κύπρος

BSH Ikiakes Syskesve-Service  
39, Arh. Makaaniou III Str.  
2407 Egomi/Nikosia (Lefkosia)  
Tel.: 777 78 007  
<mailto:EGO-CYCustomerService@bshg.com>

## CYN Turkish Rep. Of North Cyprus

Argo Limited Company  
37 Osman Paşa Cad. K. Çitlik  
Lefkoşa  
Tel.: 0228 40 70  
<mailto:args.technik@yar-group.com>  
Semson Ticaret Sti. Ltd.  
Bedrettin Demirel Cad. no 17  
Girne  
Tel.: 0816 04 94  
<mailto:m.defterali@ercantangroup.com>

## CZ Česká Republika, Czech Republic

Více informací (např. záruční podmínky,  
prodloužená záruka aj.) naleznete nawebo-  
vých stránkách [www.bosch-home.com/cz/](http://www.bosch-home.com/cz/)  
nebo nás kontaktujte na +420 251 095 511  
BSH domácí spotřebiče s.r.o.  
Radiická 350/107c  
158 00 Praha 5  
Tel.: +420 251 095 043  
<mailto:opravy@bshg.com>  
[www.bosch-home.com/cz](http://www.bosch-home.com/cz)

## DK Danmark, Denmark

BSH Hvidevarer A/S  
Telegrafvej 4  
2750 Ballerup  
Tel.: 44 89 80 18  
<mailto:BSH-Service.dk@bshg.com>  
[www.bosch-home.dk](http://www.bosch-home.dk)

## EE Eesti, Estonia

SIMSON OÜ  
Türi tn.5  
11313 Tallinn  
Tel.: 0627 8730  
<mailto:servicesenet@servicesenet.ee>  
[www.simson.ee](http://www.simson.ee)  
Reneki Kaubanduse OÜ  
Tammisaare tee 134B (Euronicsi kaupluses)  
12918 Tallinn  
Tel.: 0651 2222  
<mailto:klienditeenindus@renerk.ee>  
[www.renerk.ee](http://www.renerk.ee)

## Eliser OÜ

Mustamäe tee 24  
10621 Tallinn  
Tel.: 0665 0090  
<mailto:hoolidus@eliser.ee>  
[www.kodumasinatereмонт.ee](http://www.kodumasinatereмонт.ee)

## ES España, Spain

BSH Electrodomésticos España S.A.  
Servicio Oficial del Fabricante  
Parque Empresarial PLAZA,  
C/ Manfredonia, 6  
50197 Zaragoza  
Tel.: 976 305 713  
<mailto:CAU-Bosch@bshg.com>  
[www.bosch-home.es](http://www.bosch-home.es)

**FI Suomi, Finland**

BSH Kodinkoneet Oy  
Itälähdenkatu 18 A, PL 123  
00201 Helsinki  
Tel.: 0207 510 705\*  
mailto:Bosch-Service-FI@bshg.com  
www.bosch-home.fi

\*Soittajahinta on kiinteästä verkosta ja matkapuhelimesta 8,35 snt/puh + 16,69 snt/min.

**FR France**

BSH Electroménager S.A.S.  
Service Après-Vente  
26 ave Michelet - CS 90045  
93582 SAINT-OUEN cedex  
Service interventions à domicile:  
01 40 10 11 00

Service Consommateurs:

0 892 698 010 Service 0,40 € / min  
+ prix appel

mailto:serviceconsommateur.fr@bosch-home.com

Service Pièces Détachées et Accessoires:

0 892 698 009 Service 0,40 € / min  
+ prix appel

www.bosch-home.fr

**GB Great Britain**

BSH Home Appliances Ltd.  
Grand Union House  
Old Wolverton Road  
Wolverton  
Milton Keynes MK12 5PT  
To arrange an engineer visit, to order spare parts and accessories or for product advice please visit  
www.bosch-home.co.uk  
or call Tel.: 0344 892 8979\*  
\*Calls are charged at the basic rate, please check with your telephone service provider for exact charges.

**GE Georgia, საქართველო**

Elit Service Ltd.  
Vake-Saburtalo district,  
Intersection of Al. Kazbegi ave.  
and Kavtaradze Str. 0186  
Kavtaradze str. 1  
Tbilisi  
Tel.: 32 300 020  
mailto:info@es.ge

**GR Greece, Ελλάδα**

BSH Ikiakes Siskevas A.B.E.  
Central Branch Service  
17 km E.O. Athinon-Lamias & Potamou 20  
14564 Kifisia  
Τηλέφωνο: 210 4277 500; -701  
mailto:nkf-CustomerService@bshg.com  
www.bosch-home.gr

**HK Hong Kong, 香港**

BSH Home Appliances Limited  
香港新界荃灣青山公路388號中環大廈23樓07室  
Unit 07, 23/F, CDW Building,  
388 Castle Peak Road,  
Tsuen Wan, New Territories,  
Hong Kong  
Tel.: 2626 9655 (HK)  
Toll free 0800 863 (Macao)  
mailto:bosch.hk.service@bshg.com  
www.bosch-home.com.hk

**HR Hrvatska, Croatia**

BSH kućanski uredjaji d.o.o.  
Ulica grada Vukovara 269F  
10000 Zagreb  
Tel.: 01 5520 888  
mailto:informacije.servis-hr@bshg.com  
www.bosch-home.com/hr

**HU Magyarország, Hungary**

BSH Háztartási Készülék Kereskedelm Kft.  
Árpád fejedelem útja 26-28  
1023 Budapest  
Call Center: +06 80 200 201  
mailto:BSH-szerviz@bshg.com  
www.bosch-home.com/hu

**IE Republic of Ireland**

BSH Home Appliances Ltd.  
M50 Business Park  
Ballymount Road Upper  
Walkinstown  
Dublin 12  
To arrange an engineer visit, to order spare parts and accessories or for product advice please call  
Tel.: 01450 2655\*  
www.bosch-home.ie  
\*Calls are charged at the basic rate, please check with your telephone service provider for exact charges.

**IL Israel**

C/S/B/ Home Appliance Ltd.  
1, Hamasger St.  
North Industrial Park  
Lod, 7129801  
Tel.: 08 9777 222  
mailto:csb-serv@csb-ltd.co.il  
www.bosch-home.co.il

**IN India, Bihār, भारत**

BSH Household Appliances Mfg. Pvt. Ltd.  
Arena House, Main Bldg, 2nd Floor,  
Plot No. 103, Road No. 12,  
MIDC, Andheri East  
Mumbai 400 093  
Toll Free 1800 266 1880\*  
www.bosch-home.com/in  
\*Mon-Sat 8am to 8pm (exclude public holidays)

**IS Iceland**

Smith & Norland hf.  
Noatuni 4  
105 Reykjavik  
Tel.: 0520 3000  
www.sminor.is

**IT Italia, Italy**

BSH Elettrodomestici S.p.A.  
Via. M. Nizzoli 1  
20147 Milano (MI)  
Tel.: 02 412 678 100  
mailto:info.it@bosch-home.com  
www.bosch-home.com/it

**KG Kyrgyzstan, Кыргыз Республикасы**

OCoO Alfa Systems  
Jibek Jolu str. 40  
Bishkek  
Tel.: 0702 98 53 53  
mailto:alfas-service@mail.ru

**KR Republic Korea, Daehan Minguk, 대한민국**

Empel Co. Ltd.  
1201 ACE High Tech City 1 Building  
775 Gyeongin-ro Youngdeungpo-gu  
Seoul 07299 South Korea  
Tel.: 1899-4636  
mailto:hsshim@empel.co.kr

**KZ Kazakhstan, Қазақстан**

BSH Home Appliances LLP  
Dostyk 117/6,  
Business Center "Khan Tengri"  
Almaty  
Hotline: 5454\*  
mailto:ALA-Service@bshg.com  
\*Toll free from mobile only

**LB Lebanon, لبنان**

Teheni, Hana & Co.  
Boulevard Dora 4043 Beyrouth  
P.O. Box 90449  
Jdeideh, 1202 2040  
Tel.: 01 255 211  
mailto:Info@Teheni-Hana.com

**LT Lietuva, Lithuania**

Senuku prekybos centras UAB  
Jonavos g. 62  
44192 Kaunas  
Tel.: 037 212 146  
www.senukai.lt  
UAB "AG Service"  
R. Kalantos g. 32  
52494 Kaunas  
Tel.: 0700 556 55  
mailto:servisas@agservice.lt  
www.agservice.lt

Baltic Continent Ltd.  
Lukšio g. 23  
09132 Vilnius  
Tel.: 870 055 595  
mailto:info@balticcontinent.lt  
www.balticcontinent.lt

UAB Emto servis  
Savanorių pr. 1 (Centrinė būstinė)  
03116 Vilnius  
Tel.: 870 044 724  
mailto:svc@emtoservis.lt  
www.emtoservis.lt

**LU Luxembourg**

BSH électroménagers S.A.  
13-15, ZI Breedeweues  
1259 Senningerberg  
Tel.: 26 349 811  
Reparaturen: lux-repair@bshg.com  
Ersatzteile: lux-spare@bshg.com  
www.bosch-home.com/lu

**LV Latvija, Latvia**

SIA "General Serviss"  
Buļļu iela 70c  
1067 Riga  
Tel.: 067 42 52 32  
mailto:info@serviscentrs.lv  
www.serviscentrs.lv

BALTIJAS SERVISS  
Brivibas gatve 201  
1039 Riga  
Tel.: 067 07 05 20; -36  
mailto:info@baltijasserviss.lv  
www.baltijasserviss.lv

Sia Elektronika-Serviss

Tadaiku iela 4  
1004 Riga  
Tel.: 067 71 70 60  
mailto:serviss@elektronika.lv  
www.elektronika.lv

**MD Moldova**

S.R.L. "Rialto-Studio"  
Площадь Дмитрия Кантемира, 1, этаж 3,  
2069 Кишинев  
тел.: (37322) 84 00 50, 84 00 54  
mailto:service@rialto.md

**ME Crna Gora, Montenegro**

Elektronika komerc  
Oktobarske revolucije 129  
81000 Podgorica  
Tel./Fax: 020 674 631  
Mobil: 069 324 812  
mailto:ekobosch.servis@t-com.me

**MK Macedonia, Македония**

GORENEC  
Jane Sandanski 69 lok. 3  
1000 Skopje  
Tel.: 02 2454 600  
Mobil: 070 233 689  
mailto:gorenece@yahoo.com

**MT Malta**

Oxford House Ltd.  
Notabile Road  
Mriehel BKR 14  
Tel.: 021 442 334  
www.oxfordhouse.com.mt

**MV Raajjeyge Jumhooriyyaa, Maldives**

Lintel Investments and  
Management Services Pvt. Ltd.  
Ma. Maadheli, Majeedhee Magu  
Malé  
Tel.: 03 010 200  
mailto:mohamed.zuhuree@intel.com.mv  
www.intel.com.mv

**NL Nederlande, Netherlands**

BSH Huishoudapparaten B.V.  
Taurusavenue 36  
2132 LS Hoofddorp  
Storingsmelding/Onderdelenverkoop:  
Tel.: 088 424 4010  
mailto:bosch-contactcenter@bshg.com  
mailto:bosch-onderdelen@bshg.com  
www.bosch-home.nl

**NO Norge, Norway**

BSH Husholdningsapparater A/S  
Gresensvingen 9  
0661 Oslo  
Tel.: 22 66 05 54; -06 00  
mailto:Bosch-Service-NO@bshg.com  
www.bosch-home.no

**NZ New Zealand**

BSH Home Appliances Ltd.  
Level 3, Air NZ Building,  
Smales Farm Business Park  
74 Taharoto Road, Takapuna  
Auckland 0622  
Tel.: 0800 245 700\*  
mailto:aftersales.nz@bshg.com  
www.bosch-home.co.nz  
\*Mon-Fri 8.30am to 6pm (exclude public holidays)

**PK Pakistan, پاکستان**

MEGA Home Appliances  
Plaza 46-A, Commercial Sector XX,  
Phase 3, DHA  
Lahore  
Tel.: 0800-BOSCH (26724)\*  
Tel.: 42 371 32 682-5 Ext: 8005\*  
mailto:customer.care@megahome.pk  
www.megahome.pk  
\*Mon-Sat 9am to 6pm (exclude public holidays)

**PL Polska, Poland**

BSH Sprzęt Gospodarstwa  
Domowego sp. z o.o.  
Al. Jerozolimskie 183  
02-222 Warszawa  
Tel.: +48 42 271 5555  
mailto:Serwis.Fabryczny@bshg.com  
www.bosch-home.pl

**PT Portugal**

BSHP Electrodomésticos,  
Sociedade Unipessoal, Lda.  
Rua Alto do Montijo, nº 15  
2790-012 Carnaxide  
Tel.: 214 250 730  
mailto:bosch.electrodomesticos.pt@bshg.com  
www.bosch-home.pt

**RO România, Romania**

BSH Electrosanctie srl.  
Sos. Bucuresti-Ploiesti,  
nr. 19-21, sect.1  
13682 Bucuresti  
Tel.: 021 203 9748  
mailto:service.romania@bshg.com  
www.bosch-home.ro

**RU Russia, Россия**

ООО «БСХ Бытовые Приборы»  
Сервис от производителя  
Малая Калужская, 15  
119071 Москва  
Tel.: 8 (800) 200 29 61  
mailto:hotlineru@bshg.com  
www.bosch-home.com

**SA Kingdom Saudi Arabia, المملكة العربية السعودية**

Abdul Latif Jameel Electronics and  
Airconditioning Co. Ltd.  
BOSCH Service centre, Kilo 5 Old Makkah Road  
(Next to Toyota), Jamiah Dist.,  
P.O. Box 7997  
Jeddah 21472  
Tel.: 800 127 9999\*  
mailto:ALJECC8@ALJ.COM  
www.aljellectronics.com.sa  
\*Sat-Thu 8am to 11pm (exclude public holidays)

**SE Sverige, Sweden**

BSH Home Appliances AB  
Landsvägen 32  
169 29 Solna  
Tel.: 0771 19 70 00 local rate  
mailto:Bosch-Service-SE@bshg.com  
www.bosch-home.se

**SG Singapore, 新加坡**

BSH Home Appliances Pte. Ltd.  
38C Jalan Pemimpin, #01-01  
Singapore 577180  
Tel.: 6751 5000\*  
mailto:bshsgp.service@bshg.com  
www.bosch-home.com.sg  
\*Mon-Fri 9am to 6pm, Sat 9am to 1pm  
(exclude public holidays)

**SI Slovenija, Slovenia**

BSH Hišni aparati d.o.o.  
Litostrojska 48  
1000 Ljubljana  
Tel.: 01 5830 700  
mailto:informacije.servis-slo@bshg.com  
www.bosch-home.com/si

**SK Slovensko, Slovakia**

Viac informácií (napr. záručné  
podmienky, predĺžená záruka a i.) nájdete  
nawebových  
ránkach www.bosch-home.com/sk/ alebo  
nás kontaktujte na +420 251 095 511

BSH domácí spotřebiče s.r.o.  
organizačná zložka Bratislava  
Trnavská cesta 50  
821 02 Bratislava  
Prijem opráv  
Tel.: +421 238 106 115  
mailto:opravy@bshg.com

**TH Thailand, ราชอาณาจักรไทย**

BSH Home Appliances Limited  
Itai Thai Tower, 2034/31-39, 1st floor,  
New Petchburi Road  
Bangkapi, Huay Kwang  
Bangkok, 10310  
Tel.: 02 495 2424\*  
www.bosch-home.com/th  
\*Mon-Sat 8am to 6pm (exclude public holidays)

**TJ Tadschikistan, Ҷумҳурии Тоҷикистон**

P.E. Suhrob Muhtidinov  
Shamsi street no: 67/A  
Dushanbe  
Tel.: 091 867 80 43  
mailto:sino2003@list.ru  
Vostok Co. Ltd.  
Yakkacinaraskaya street No: 144/4  
Dushanbe  
Tel.: 44 600 78 72  
mailto:L.Lola.Mirzoeva@vostok.tj  
www.volna.tj

**TM Türkmenistan, Turkmenistan**

Bayram Anna Yuryewna  
Stariya marka, Atabeyeva str.  
Spectrum mağaza  
Ashgabat  
Tel.: 012 26 94 16  
mailto:steptr@mail.ru

**TR Türkiye, Turkey**

BSH Ev Aletleri Sanayi  
ve Ticaret A.S.  
Fatih Sultan Mehmet Mahallesi  
Balkan Caddesi No: 51  
34771 Ümraniye, İstanbul  
Tel.: 0 216 444 6333\*  
mailto:careline.turkey@bshg.com  
www.bosch-home.com/tr  
\*Çağrı merkezini sabit hatlardan aramanın bedeli  
şehir içi ücretlendirme, Cep telefonlarından ise  
kullanılan tarifeyle göre değişiklik göstermektedir

**TW Taiwan, 台灣**

我們期盼您不斷的鼓勵與指導，  
任何諮詢或服務需求，歡迎洽詢客服專線  
BSH Home Appliances Private Limited  
台北市內湖區洲子街80號11樓  
11F., No.80, Zhouzi St., Neihu Dist.  
Taipei City 11493  
Tel.: 0800 368 888  
mailto:bshstzn-service@bshg.com  
www.bosch-home.com.tw

**UA Ukraine, Україна**

ТОВ "БСХ Побутова Техніка"  
тел.: 0 800 300 152\*  
mailto:BSH-serviceua@bshg.com  
www.bosch-home.com.ua  
\*Безкоштовна Інфо-Лінія Пн-Пт з 9.00 до 18.00

**UZ 'zbekiston Respublikasi, Republic of Uzbekistan**

Elektronik Magnat  
Beruni street No: 5/6  
Tashkent  
Tel.: 712 156 333  
mailto:magnat.service.uzb@gmail.com

**XK Kosovo**

Service-General SH.P.K.  
rr.Magjistralla Ferizaj Prishtine  
70000 Ferizaj  
Tel.: 00381 (0) 290 330 723  
mailto:servicegeneral527@gmail.com

**XS Srbija, Serbia**

BSH Kućni aparati d.o.o.  
Milutina Milankovića br. 9ž  
11070 Novi Beograd  
Tel.: 011 353 70 08  
mailto:informacije.servis-sr@bshg.com  
www.bosch-home.rs

**ZA South Africa**

BSH Home Appliances (Pty) Ltd.  
96 Fifteenth Road, Randjespark  
1685 Midrand - Johannesburg  
Tel.: 086 002 6724  
mailto:bsh@ioplen.co.za  
mailto:applianceserviceza@bosch.com  
www.bosch-home.com/za

# DE Garantiebedingungen

## BSH Hausgeräte GmbH, Deutschland

Stand: Januar 2020

## Bosch-Infoteam

(Mo-Fr: 8.00-18.00 Uhr erreichbar)

Für Produktinformationen sowie Anwendungs- und Bedienungsfragen zu **kleinen Hausgeräten**:

**Tel.: 0911 70 440 040** oder unter  
**bosch-infoteam@bshg.com**

Nur für Deutschland gültig!

Die nachstehenden Bedingungen, die Voraussetzungen und Umfang unserer Garantieleistung beschreiben, lassen die Gewährleistungsverpflichtungen des Verkäufers aus dem Kaufvertrag mit dem Endabnehmer unberührt.

Für dieses Gerät leisten wir Garantie gemäß den nachstehenden Bedingungen:

1. Wir beheben unentgeltlich nach Maßgabe der folgenden Bedingungen (Nr.2 – 6) Mängel am Gerät, die nachweislich auf einem Material- und/oder Herstellungsfehler beruhen, wenn sie uns unverzüglich nach Feststellung und innerhalb von 24 Monaten nach Lieferung an den Erstendabnehmer gemeldet werden. Zeigt sich der Mangel innerhalb von 6 Monaten ab Lieferung, wird vermutet, dass es sich um einen Material- oder Herstellungsfehler handelt.
2. Die Garantie erstreckt sich nicht auf zerbrechliche Teile wie z.B. Glas oder Kunststoff bzw. Glühlampen.

Eine Garantiepflicht wird nicht ausgelöst durch geringfügige Abweichungen von der Soll-Beschaffenheit, die für Wert und Gebrauchstauglichkeit des Gerätes unerheblich sind, oder durch Schäden aus chemischen und elektrochemischen Einwirkungen von Wasser, sowie allgemein aus anomalen Umweltbedingungen oder sachfremden Betriebsbedingungen oder wenn das Gerät sonst mit ungeeigneten Stoffen in Berührung gekommen ist.

Ebenso kann keine Garantie übernommen werden, wenn die Mängel am Gerät auf Transportschäden, die nicht von uns zu vertreten sind, nicht fachgerechte Installation und Montage, Fehlgebrauch, eine nicht haushaltsübliche Nutzung, mangelnde Pflege oder Nichtbeachtung von Bedienungs- oder Montagehinweisen zurückzuführen sind.

Der Garantieanspruch erlischt, wenn Reparaturen oder Eingriffe von Personen vorgenommen werden, die hierzu von uns nicht ermächtigt sind, oder wenn unsere Geräte mit Ersatzteilen, Ergänzungs- oder Zubehörteilen versehen werden, die keine Originalteile sind und dadurch ein Defekt verursacht wird.

3. Die Garantieleistung erfolgt in der Weise, dass mangelhafte Teile nach unserer Wahl unentgeltlich inandergesetzt oder durch einwandfreie Teile ersetzt werden.

Geräte, die zumutbar (z.B. im PKW) transportiert werden können, und für die unter Bezugnahme auf diese Garantie eine Garantieleistung beansprucht wird, sind unserer nächstgelegenen Kundendienststelle oder unserem Vertragskundendienst zu übergeben oder zuzusenden. Inandersetzen am Aufstellungsort können nur für stationär betriebene (feststehende) Geräte verlangt werden.

Es ist jeweils der Kaufbeleg mit Lieferdatum oder wenigstens mit dem Kaufdatum vorzulegen. Ersetzte Teile gehen in unser Eigentum über.

4. Sofern die Nachbesserung von uns abgelehnt wird oder fehlschlägt, wird innerhalb der oben genannten Garantiezeit auf Wunsch des Endabnehmers kostenfrei gleichwertiger Ersatz aus dem lokalen Geräteportfolio geliefert.
5. Garantieleistungen bewirken weder eine Verlängerung der Garantiefrist, noch setzen sie eine neue Garantiefrist in Lauf. Die Garantiefrist für eingebaute Ersatzteile endet mit der Garantiefrist für das ganze Gerät.
6. Weitergehende oder andere Ansprüche, insbesondere solche auf Ersatz außerhalb des Gerätes entstandener Schäden sind – soweit eine Haftung nicht zwingend gesetzlich angeordnet ist – ausgeschlossen.

Diese Garantiebedingungen gelten für Geräte, die in Deutschland gekauft und betrieben werden. Werden Geräte in ein anderes Land der EU/der EFTA verbracht („Zielland“) und dort betrieben, die die technischen Voraussetzungen (z.B. Spannung, Frequenz, Gasarten, etc.) für das Zielland aufweisen und die für die jeweiligen Umweltbedingungen geeignet sind, gelten die Garantiebedingungen des Ziellandes, soweit wir in diesem Land ein Kundendienstnetz haben. Diese können Sie bei der Landesvertretung des Ziellandes anfordern. Bei Verbringung in Länder außerhalb der EU/der EFTA erlischt die Garantie.

### Beachten Sie unser weiteres Kundendienstangebot:

Auch nach Ablauf der Garantie stehen Ihnen unser Werkskundendienst und unsere Servicepartner zur Verfügung.

**Robert Bosch Hausgeräte GmbH**  
**Carl-Wery-Straße 34**  
**81739 München, GERMANY**







## Thank you for buying a Bosch Home Appliance!

Register your new device on MyBosch now and profit directly from:

- **Expert tips & tricks for your appliance**
- **Warranty extension options**
- **Discounts for accessories & spare-parts**
- **Digital manual and all appliance data at hand**
- **Easy access to Bosch Home Appliances Service**

Free and easy registration – also on mobile phones:

**[www.bosch-home.com/welcome](http://www.bosch-home.com/welcome)**

**BOSCH**  
HOME APPLIANCES  
**SERVICE**

## Looking for help? You 'll find it here.

Expert advice for your Bosch home appliances, need help with problems or a repair from Bosch experts.

Find out everything about the many ways Bosch can support you:

**[www.bosch-home.com/service](http://www.bosch-home.com/service)**

**Contact data of all countries are listed in the attached service directory.**

### **Robert Bosch Hausgeräte GmbH**

Carl-Wery-Straße 34

81739 München

GERMANY

**[www.bosch-home.com](http://www.bosch-home.com)**



**8001193460**

(000429)