

NO POWER OOPS WITH OUPES

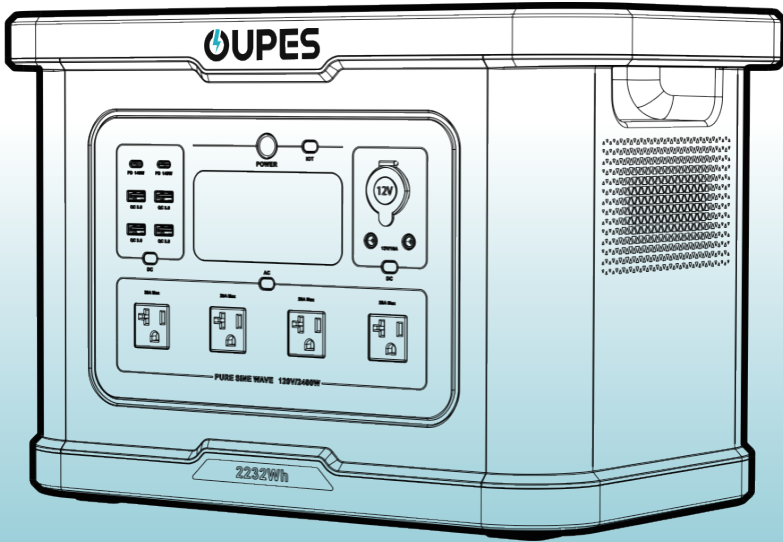

User Manual

Exodus 2400-Portable Power Station

Customer service

US Region : Email us: support@oupes.com Call us: +1(209)400-9909 Website: oupes.com

Canada Region : Email us: support.ca@oupes.com Website: ca.oupes.com

Mexico Region : Email us: support.mx@oupes.com Website: mx.oupes.com

Language

English Contents	01-21
French (Table des matières en français)	22-42
Spanish (Tabla de Contenido en Español)	43-63

English Contents

Disclaimer	02
Safety Instruction	03-05
Preparation Before Use	03
Device Compatibility and Precautions	03-04
Common Mistakes and How to Avoid Them	04
Usage Scenarios and Precautions	05
Product List	06
Product Description	07-09
Specifications	07
Function Description	08
LCD Screen Description	09
Instructions for Use	10-11
Recharge Methods	12-14
AC Charging	12
Solar Charging	12-13
Car Charging	14
Other Functions	15-17
Boost Mode	15
Frequency Switching	15
AC Input Overload Protection	16
EPS Mode	16-17
Error Code & Trouble Shooting	18-19
Storage and Maintenance	20
FAQ(Frequently Asked Question)	20
Certification and Compliance	21

Disclaimer

Before using this product, please read this user manual carefully to ensure that you fully understand the product and can use it correctly. After reading this user manual, please keep it in a safe place for future reference. Improper use of this product may cause serious injury to yourself or others, or result in product damage and property loss. By using this product, you are deemed to have understood, recognized and accepted all the terms and contents of this document. The Company shall not be responsible for any damages caused by the user's failure to use this product in accordance with this user manual.

In accordance with laws and regulations, the company reserves the right of final interpretation of this document and all documents related to this product. This document is subject to change, update, revision or termination without notice. Please visit our website for the latest product information.

- The company shall not be held responsible for any damage caused by force majeure (e.g. fire, typhoon, flood, earthquake) or use under other abnormal circumstances by the customer.
- The company bears no responsibility for loss caused by the use of non-standard connectors.
- The company shall not be liable for any damage caused by non-compliance with the standard operation.
- Please do not disassemble the product. Otherwise, the warranty will be voided.

Safety Instruction

Preparation Before Use

1.1 Read the User Manual

Carefully review the user manual provided with the device to understand the power station's interface functions, rated power, supported device types, and usage methods. Pay special attention to the rated power and output voltage of each interface to ensure compatibility with connected devices.

1.2 Device Inspection

Before use, inspect the power station and accessories to ensure they are intact, with no exposed wires or damaged interfaces.

Confirm that all interfaces are dry and clean.

Device Compatibility and Precautions

2.1 Matching Power Specifications

Verify that your device's rated power matches the power station's output. Examples include:

- USB-C Interface: Suitable for small portable devices like smartphones and tablets (e.g., iPad).
- Car Charger Interface: Avoid connecting sensitive devices like radios.
- AC Socket: Designed for high-power devices like TVs or sound systems, but the power must be within the station's rated output.

2.2 Avoid Simultaneous Connection of High-Power and Sensitive Devices

Do not connect high-power devices (e.g., refrigerators, induction cookers) and sensitive equipment (e.g., TVs) at the same time to prevent voltage fluctuations that could damage the devices.

Do not use the power station to power medical equipment and precision instrument.

Device Compatibility and Precautions

2.3 Special Note: List of Sensitive Devices

Devices sensitive to voltage fluctuations include:

- High-end TVs (OLED, 4K)
- Tablets like iPads
- High-end sound systems
- Cameras and drones

For these devices, use them individually and ensure proper interface matching.

Common Mistakes and How to Avoid Them

3.1 Using the Wrong Interface, Causing Device Damage

- Error Example: Using the car charger port for powering voltage-sensitive devices (e.g., radios).
- Precautionary Measures:
 - Check the device's power requirements (wattage, voltage).
 - Connect to the correct interface.

3.2 Damage Due to Instant Voltage Fluctuations

- Error Example: Keeping sensitive devices connected while turning the power station on or off.
- Precautionary Measures: Disconnect devices before powering the station on or off.

3.3 Overloading the Power Station

- Error Example: Powering multiple high-power devices simultaneously, exceeding the station's power limit.
- Solution: Check the station's rated power and plan device usage accordingly.

Usage Scenarios and Precautions

4.1 Charging via the car charger

- Do not charge devices via the car charger interface when the vehicle is starting or stopping to avoid voltage spikes.
- Ensure the device's power aligns with the station's output specifications when using the car charger interface.

4.2 Indoor Use

- For TVs, sound systems, and other devices in EPS mode, ensure the input source is grid power or a pure sine wave generator.

4.3 Outdoor Use

- Keep the power station away from water, dust, and extreme temperatures.
- Regularly clean interfaces and power cables after outdoor use.

APP

You can connect this product via APP to view information, control the device and personalize settings.

[Scan the QR code to download our Smart Control APP.](#)



What's in the Box

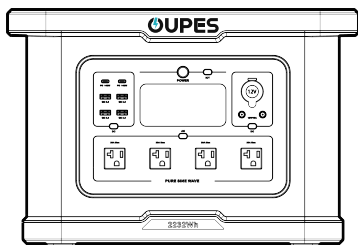

Power Station*1

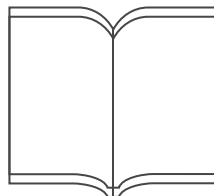

User Manual*1

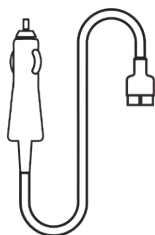

Cigarette Lighter to Anderson Cable*1

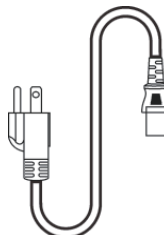

AC Charging Cable*1

Parameter Specifications

Specifications

Output		
AC Output	Rated Voltage	120Vac
	Rated Power	2400W
	Boost Mode Power	2600W
	Peak Power	4500W
	Frequency	60Hz
DC 12V & Car Lighter Output	12V 10A 120W Total	
USB-A Output	5V/3A; 9V/2A; 12V/1.5A 【18W Max】	
USB-C Output	5V3A, 9V3A, 15V3A, 20V5A, 28V5A 【140W Max】	

Input	
AC Charge Input	90~140V a.c 12A 50/60Hz 700W
PV Input	12~78Vdc MPPT: 16~70V 13.3A 800W Max
Car Charge Input	12~15.5V 8.5A Max

Battery	
Rated Capacity	2232Wh
Rated Voltage	48 Vdc
Battery Type	LiFePO4
Working Temperature	32°F~104°F (0°C~40°C)
Storage Temperature	-4°F~149°F (-20°C~65°C)
Dimension	17.99*10.63*12.2in (457*270*310mm)
Net Weight	45.2lb (20.5KG)

Product Description

Function Description

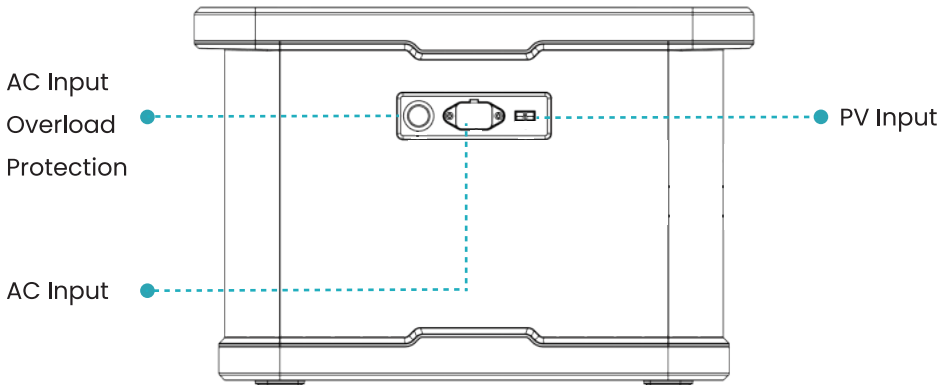
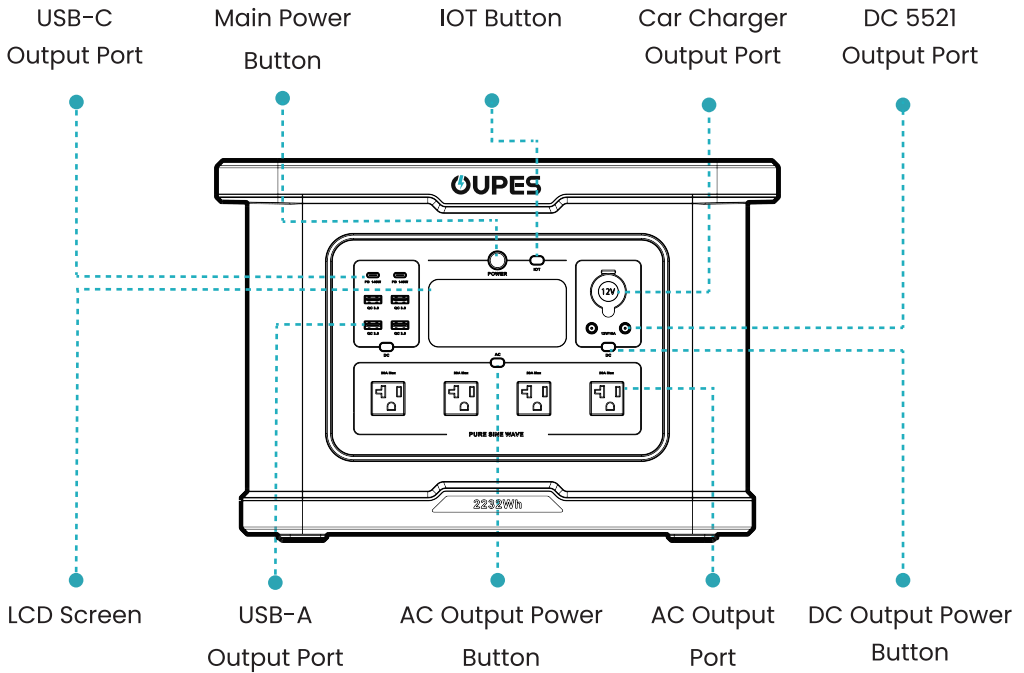

Product Description

LCD Screen Description

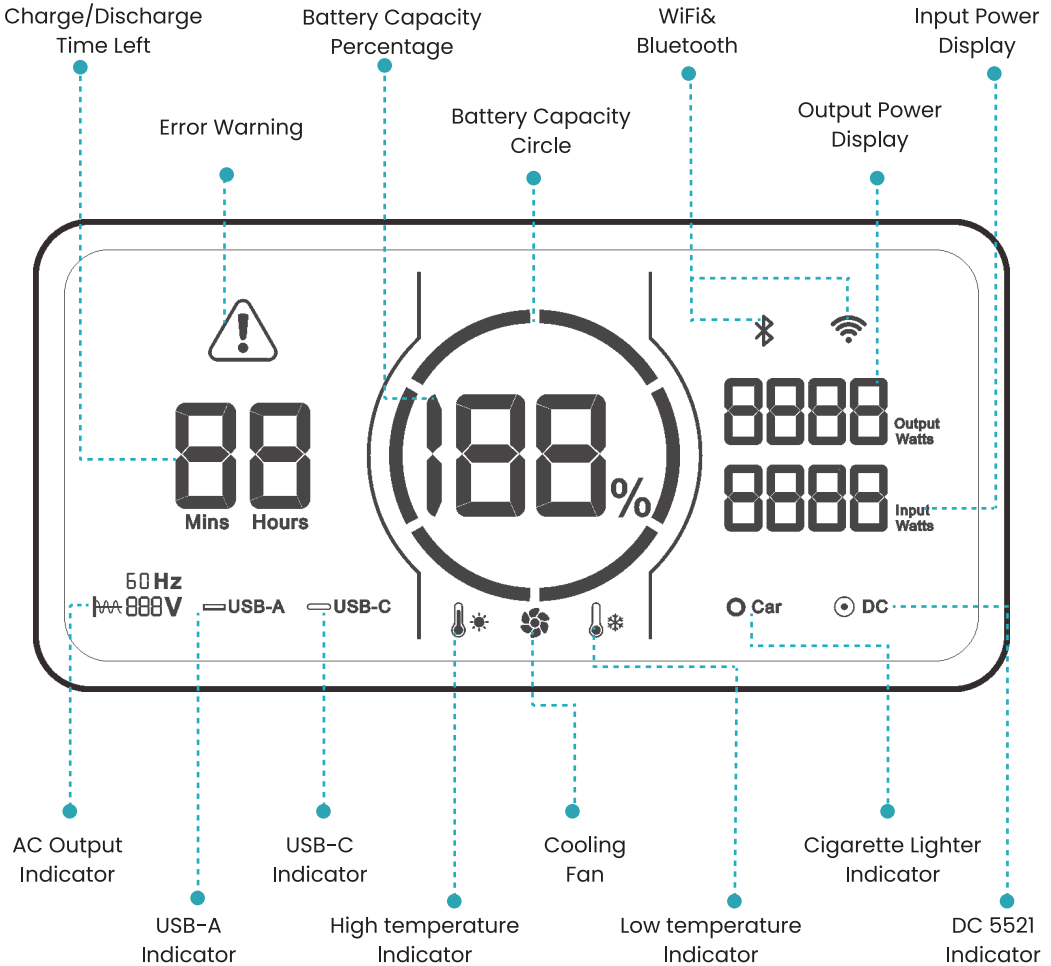

Notice: When the power station is charging and discharging simultaneously, it displays the remaining charge time if the input power exceeds output power; Otherwise, it shows a fixed number "99".

Instructions for use

Power On:

Main Power:

- 1 Press and hold the main power button for 3 seconds.
- 2 The capacity circle and percentage will light up, confirming the screen is functioning.
- 3 The button light will light up and switch to a breathing mode, indicating the power is on.

AC/DC Output Power:

- 1 When the main power is on, press the button for the desired functional area.
- 2 The corresponding icon on the LCD will light up, indicating the function is active.

Power Off:

Main Power:

- 1 Press and hold the main power button for 3 seconds.
- 2 Release the button when the screen displays "OFF" and LCD Screen will go out.

AC/DC Output Power:

- 1 When the main power is on, press the button again for the desired functional area.
- 2 The corresponding icon on the LCD will go out, indicating the function is disabled.

Note:

- 1 It is recommended to turn off DC and AC output power buttons before turning off main power button.
- 2 Input port on the side of the product functions independently of the main power button.

LCD Screen

Sleep Mode:

- 1 When the main power is on, short press the main power button, the LCD Screen will go out, while the power station is still functioning.
- 2 When the AC/DC output power button is on as well, it will switch to sleep mode automatically within 5 minutes of inactivity and the LCD screen will automatically go out.
- 3 When the power station is operated, the LCD Screen will light up again.

Automatic Shut Down:

- 1 When the main power is on, it will automatically shut down after 5 minutes without operation.
- 2 When the AC/DC output power button is on as well, it will automatically shut down after 6 hours without any load connected.

Battery Capacity Circle

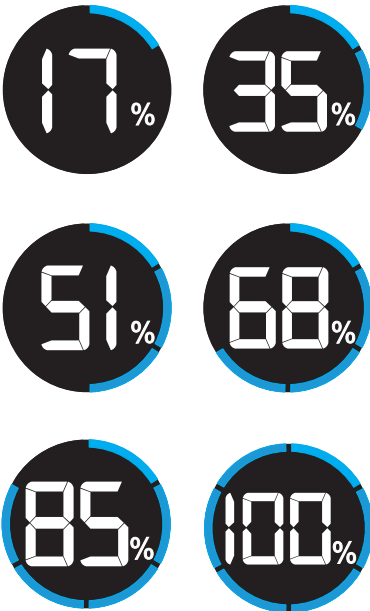

The battery capacity circle indicates the battery remaining power and is equally divided into six segments: 17%, 35%, 51%, 68%, 85%, and 100%.

Discharge: The capacity segments will go out one by one and the rest luminous segments indicate the remaining capacity.

Charge: The capacity circle will flash clockwise and the real-time input power is displayed on the right side of the screen.(Input Watts)

Fully Charged: The Battery Capacity Circle will remain constant on and the fan icon will go out.

Reminder: Unplug when charging is complete.

Recharge Methods

AC Charging

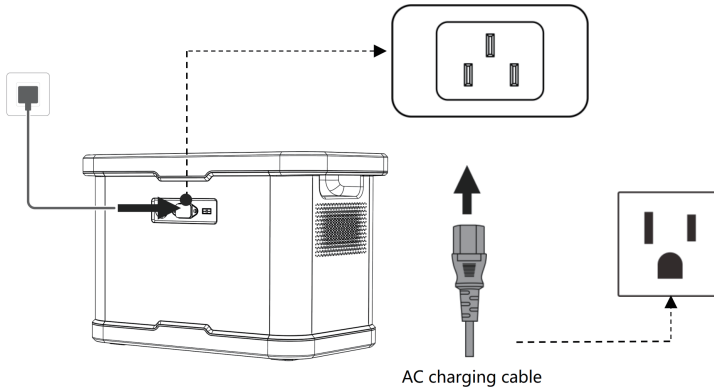

- 1 Connect AC charging cable to connect the power station as shown in the above picture.
- 2 The input power will be displayed on the screen, showing that the device starts charging.

Solar Charging

- 1 Use Anderson-MC4 charging cable to connect anderson connector with PV input port on the power station, red cable to red port and black cable to black port.
- 2 The capacity circle on the screen will start rotating, and the input power will be displayed, indicating that the device is charging via solar power.

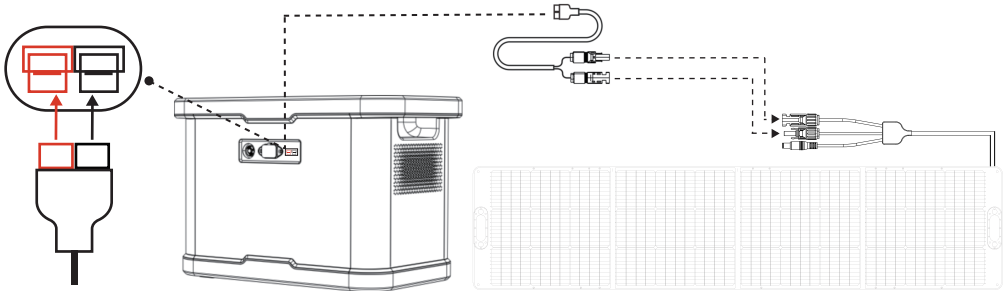

Solar Charging

Connection Guide

Connect 3 OUPES 240W solar panels at most in series to get maximum power at 719.55W.

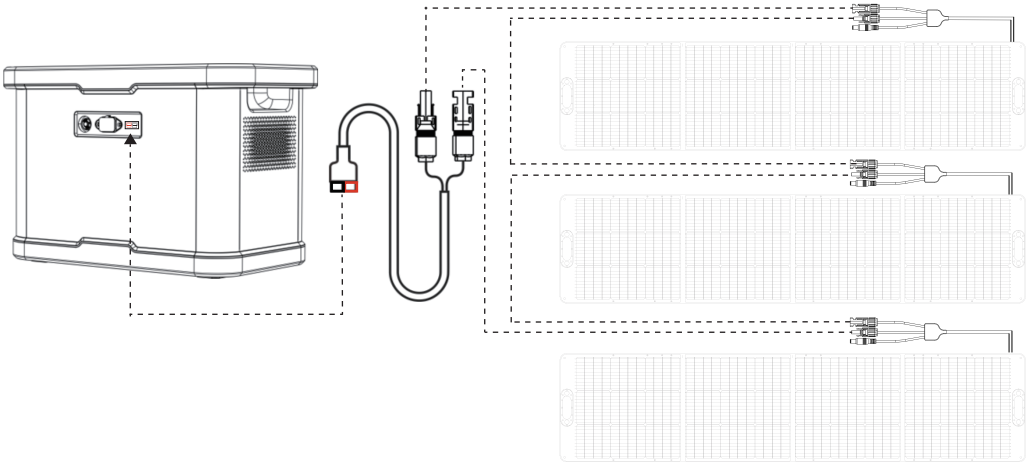

Notice:

1. Make sure the solar panels meet the following requirements:

OCV: 78V; Current: 13A; Max Power: 800W

2. Make sure that the solar panel is positioned at a perpendicular angle to the sun's rays for the best solar energy conversion efficiency.

3. OUPES 240W solar panel is an optional accessory for the power station.

Recharge Methods

Car Charging

- 1 The car charging port supports 12-15.5V/8.5A car charging input electricity.
- 2 To protect your car battery from power loss and prevent the car from being unable to start, please ensure that the car is started before connecting car charging cable to cigarette lighter.
- 3 At the same time, please check if the car charging port and the cigarette lighter of the car charging input cable are in good connection.

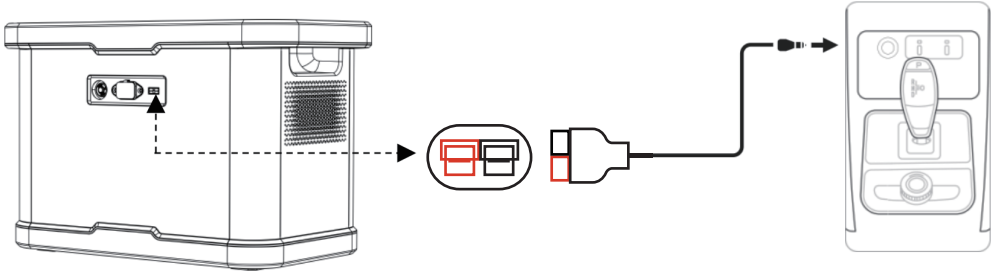

Other Functions

Boost Mode

To prevent operational failures caused by overload protection, the power station automatically activates Boost Mode when the total output power exceeds the rated 2400W output power. It enables the power station to supply up to 2600W power to high-wattage devices.

Notice:

- 1 Boost Mode is enabled by default.
- 2 Boost Mode is not available when the AC output is turned on and AC charging at the same time. In this case, the power station is in the bypass mode.
- 3 The boost mode is suitable for most electrical appliances such as heating and motor-driven equipment, some appliances equipped with voltage protection like precision instrument are not applicable to the boost mode.

Frequency Switching

- 1 Turn off the AC and DC output power buttons.
- 2 Simultaneously press and hold DC output power button on USB side and main power button for 3-5 seconds, till the frequency sign flashes on the screen.
- 3 Press AC output power button to choose frequency "50" or "60".
- 4 Long press the main power to confirm, then the abbreviation "SUC" will flicker and the battery circle will appear on the screen.
- 5 Long press the main power button to exit the setting mode.

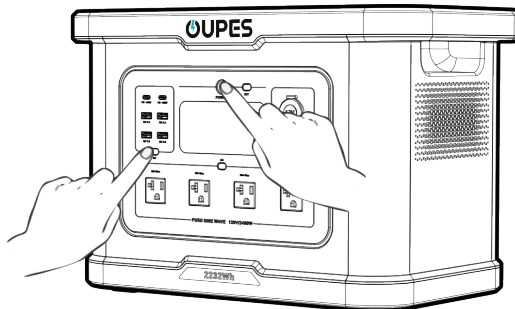

AC Input Overload Protection

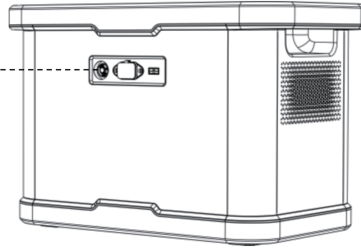

If the AC input receives a continuous current that is greater than 20A, the protector will blow. And the circuit will be cut off to protect the power station.

Please disconnect all the input connections for safety reason, and make sure the input current is lower than 20A. Then press the Overload Protection button to resume charging.

EPS (Emergency Power Supply) Function

- 1 EPS (Emergency Power Supply) function is enabled by default.
- 2 Connect the power station to a wall outlet with the AC charging cable, then press the AC output power button and connect your devices. In this case, AC power comes from the power grid instead of battery itself.
- 3 If the power grid suddenly cuts off, the power battery will automatically take over the charging process within 20ms.

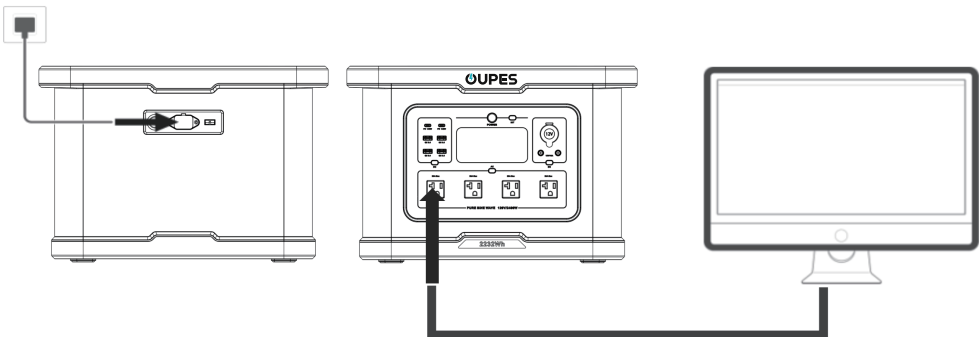















EPS(Emergency Power Supply) Function







Notice:

- 1.This is not a professional UPS function and does not support 0ms switching. Thus, do not connect the power station to equipment requiring an uninterrupted power supply such as data servers, work station and so on.
2. It is recommended to charge only one device at a time when you would like to use EPS function.
- 3.The total input and output power to the power station should lower than 2400W. Otherwise, the power station will report an overload warning and shut down in 1 minute.

Error Code & Trouble Shooting

Error Code	Status	Cause	Solution
E000	 +  Flashing, no output	AC output short circuit protection	Press the AC output power on/off button for restore.
E001	 +  Flashing, no output	Output overload protection	The function icon indicates which path is overloaded. Overload protection requires manual recovery. The UPS function is overloaded at 2400W for 1 second.
E002	The corresponding function icon flashes and the corresponding port has no output.	AC Battery low voltage protection	Battery capacity below 20%, load $\leq 300W$, restart the corresponding function button to restore the function and charge in time.
E003	 Flashing, no output	AC output over-voltage and low voltage protection	Need to manually press the AC switch to restore
E004	 Flashing, no output	Abnormal AC input frequency	Automatically recovers after frequency returns to normal
E005	 Flashing, no output at all ports	High and low bus voltage, over-current	Need to manually press the AC switch to restore
E006	 +  +  Flashing, no output at all ports	Inverter over-temperature	Automatically resumes after temperature returns to normal
E010	 +  +  Flashing, no output at all ports	Cigarette lighter port overload	Need to manually press the DC switch to restore
E011	 +  Flashing, no output at all ports	Overload and short circuit of the USB-A port	Need to manually press the DC switch to restore

Error Code & Trouble Shooting

Error Code	Status	Cause	Solution
E012	 Flashing, no output at all ports	Overload and short circuit of the USB-C port	Need to manually press the DC switch to restore
E013	E013 no output at all ports	DC Discharge Battery Low Voltage Protection	Restart the corresponding function button to restore the function after protection and recharge in time
E016	E016 +  Flashing	Over-voltage of the inverter input battery	You need to manually press the DC power button to restore
E017	E017 Flashing	Hardware paranoia anomaly	Need to manually press the main power button to restore
E020	 Flashing	BMS communication failure	Check BMS communication cable
E021	E021 Flashing	Battery cell high voltage alarm	Leave the device in place and wait for the cell voltage to recover automatically
E022	E022 Flashing, all outputs off	Battery cell low voltage alarm	Connect the AC charging cable and charge until the voltage returns to normal
E023	E023 Flashing, no output shutdown	High total battery voltage	Leave the device in place and wait for the cell voltage to recover automatically
E024	 Flashing, all outputs off	Total battery voltage too low	Connect the AC charging cable and charge until the voltage returns to normal
E025	 Flashing, all outputs off	High temperature of battery cell	It will automatically return to normal when the temperature returns to normal.
E026	 Flashing, all outputs off	Low temperature of battery cell	It will automatically return to normal when the temperature returns to normal.
E027	AC icon flashing, AC function off, DC output normal, AC greater than 2600VA or AC+DC greater than 2600W	system overload	Need to manually press the AC switch to restore

Storage and Maintenance

1. Please use a dry, soft, clean cloth or paper towel to gently wipe the product.
2. Please store the power station away from water resources, heat resources, metal objects and chemical substances.
3. Store it in a dry, well-ventilated place at room temperature. The recommended storage temperature is -4°F - 149°F (-20°C - 65°C).
4. Charge it to around 60% capacity and turn off the product before storing it.
5. Maintain the battery at a charge level between 60% and 80% of its rated capacity. It is recommended to check and recharge the battery every 3 months to keep it within this range.

FAQ

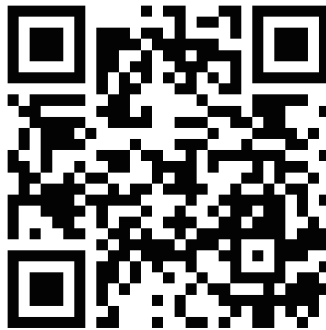

Scan QC code for FAQ.

Certification and Compliance

FCC Warning

This device complies with part 15 of the FCC Rules. Operation is subject to the following two conditions: (1) This device may not cause harmful interference, and (2) this device must accept any interference received, including interference that may cause undesired operation. Any changes or modifications not expressly approved by the party responsible for compliance could void the user's authority to operate the equipment.

Notice:

This equipment has been tested and found to comply with the limits for a Class B digital device, pursuant to part 15 of the FCC Rules. These limits are designed to provide reasonable protection against harmful interference in a residential installation. This equipment generates uses and can radiate radio frequency energy and, if not installed and used in accordance with the instructions, may cause harmful interference to radio communications. However, there is no guarantee that interference will not occur in a particular installation. If this equipment does cause harmful interference to radio or television reception, which can be determined by turning the equipment off and on, the user is encouraged to try to correct the interference by one or more of the following measures:

- (1) Reorient or relocate the receiving antenna.
- (2) Increase the separation between the equipment and receiver.
- (3) Connect the equipment into an outlet on a circuit different from that to which the receiver is connected.
- (4) Consult the dealer or an experienced radio/TV technician for help.

This equipment complies with FCC radiation exposure limits set forth for an uncontrolled environment.

This equipment should be installed and operated with minimum distance 20cm between the radiator & your body.

Table des matières

Clause de non-responsabilité	23
Consignes de sécurité	24-26
Préparation avant utilisation	24
Compatibilité des appareils et précautions	24-25
Erreurs courantes et moyens de les éviter	25
Scénarios d'utilisation et précautions	26
Liste des produits	27
Description du produit	28-30
Spécifications	28
Description de la fonction	29
Description de l'écran LCD	30
Instructions d'utilisation	31-32
Méthodes de recharge	33-35
Recharge CA	33
Recharge solaire	33-34
Recharge de véhicule	35
Autres fonctions	36-38
Mode Boost	36
Commutation de fréquence	36
Protection contre les surcharges d'entrée CA	37
Mode EPS	37-38
Code d'erreur et dépannage	39-40
Stockage et entretien	41
FAQ (Questions fréquemment posées)	41
Certification et conformité	42

Clause de non-responsabilité

Avant d'utiliser ce produit, veuillez lire attentivement ce manuel d'utilisation pour vous assurer de bien comprendre le produit et de pouvoir l'utiliser correctement. Après avoir lu ce manuel d'utilisation, veuillez le conserver dans un endroit sûr pour consultation ultérieure. Une utilisation incorrecte de ce produit peut entraîner des blessures graves pour vous-même ou autrui, ainsi que des dommages au produit et des pertes matérielles. En utilisant ce produit, vous êtes réputé(e) avoir compris, reconnu et accepté l'ensemble des termes et du contenu de ce document. La société ne saurait être tenue responsable des dommages causés par le non-respect de ce manuel d'utilisation lors de l'utilisation du produit.

Conformément aux lois et règlements, la société se réserve le droit d'interprétation finale du présent document ainsi que de tous les documents relatifs à ce produit. Ce document est susceptible d'être modifié, mis à jour, révisé ou résilié sans préavis. Veuillez consulter notre site web pour obtenir les dernières informations sur ce produit.

- La société ne peut être tenue responsable de tout dommage causé par un cas de force majeure (par exemple, incendie, typhon, inondation, tremblement de terre) ou par une utilisation du client dans d'autres circonstances anormales.
- La société n'assume aucune responsabilité pour les pertes causées par l'utilisation de connecteurs non standard.
- La société ne sera pas responsable des dommages causés par le non-respect du fonctionnement standard.
- Veuillez ne pas démonter le produit. Dans le cas contraire, la garantie sera annulée.

Consignes de sécurité

Préparation avant utilisation

1.1 Lire le manuel d'utilisation

Lisez attentivement le manuel d'utilisation fourni avec l'appareil pour comprendre les fonctions des interfaces de la station d'alimentation, sa puissance nominale, les types d'appareils qu'elle prend en charge ainsi que les méthodes d'utilisation. Portez une attention particulière à la puissance nominale et à la tension de sortie de chaque interface, afin de garantir la compatibilité avec les appareils connectés.

1.2 Inspection de l'appareil

Avant utilisation, inspectez la station d'alimentation et ses accessoires pour vous assurer qu'ils sont intacts, sans fils dénudés ni interfaces endommagées.

Vérifiez également que toutes les interfaces sont sèches et propres.

Compatibilité des appareils et précautions

2.1 Spécifications de puissance adaptées

Vérifiez que la puissance nominale de votre appareil correspond à la puissance de sortie de la station d'alimentation. Voici quelques exemples :

- Interface USB-C : Adaptée aux petits appareils portables tels que smartphones et tablettes (ex. iPad).
- Interface du chargeur de véhicule : Évitez de brancher des appareils sensibles comme les radios.
- Prise CA : Conçue pour les appareils à forte puissance tels que les téléviseurs ou les systèmes de sonorisation, sous réserve que leur puissance reste dans les limites de la puissance nominale de la station.

2.2 Éviter la connexion simultanée d'appareils à forte puissance et d'appareils sensibles

Ne branchez pas simultanément des appareils à forte puissance (ex. réfrigérateurs, cuisinières à induction) et des équipements sensibles (ex. téléviseurs), afin d'éviter les fluctuations de tension susceptibles d'endommager ces appareils.

N'utilisez pas la station d'alimentation pour alimenter des équipements médicaux ni des instruments de précision.

Compatibilité des appareils et précautions

2.3 Remarque spéciale : Liste des appareils sensibles

Les appareils sensibles aux fluctuations de tension comprennent :

- Téléviseurs haut de gamme (OLED, 4K)
- Tablettes comme les iPad
- Systèmes de sonorisation haut de gamme
- Appareils photo et drones

Pour ces appareils, utilisez-les individuellement et assurez-vous que l'interface est correctement adaptée.

Erreurs courantes et moyens de les éviter

3.1 Utilisation d'une interface inadaptée, endommageant l'appareil

● Error Example: Using the car charger port for powering voltage-sensitive devices (e.g., radios).

● Mesures de précaution :

- Vérifier les spécifications d'alimentation de l'appareil (puissance en watts, tension).
- Brancher l'appareil sur l'interface appropriée.

3.2 Dommages causés par des fluctuations de tension instantanées

● Exemple d'erreur : Laisser les appareils sensibles connectés lors de l'allumage ou de l'extinction de la station d'alimentation.

● Mesures de précaution : Déconnecter les appareils avant d'allumer ou d'éteindre la station.

3.3 Surcharge de la station d'alimentation

● Exemple d'erreur : Alimenter simultanément plusieurs appareils à forte puissance, dépassant la limite de puissance de la station.

● Solution : Vérifier la puissance nominale de la station et planifier l'utilisation des appareils en conséquence.

Scénarios d'utilisation et précautions

4.1 Chargement via l'interface du chargeur de véhicule

- Ne chargez pas les appareils via l'interface du chargeur de véhicule lorsque le véhicule démarre ou s'arrête, afin d'éviter les pics de tension.
- Veillez à ce que la puissance de l'appareil corresponde aux spécifications de sortie de la station lors de l'utilisation de l'interface du chargeur de véhicule.

4.2 Utilisation en intérieur

- Pour les téléviseurs, systèmes de sonorisation et autres appareils en mode EPS, vérifiez que la source d'entrée soit le réseau électrique ou un générateur à onde sinusoïdale pure.

4.3 Utilisation en extérieur

- Conservez la station d'alimentation à l'abri de l'eau, de la poussière et des températures extrêmes.
- Nettoyez régulièrement les interfaces et les câbles d'alimentation après une utilisation en extérieur.

Application

Vous pouvez connecter ce produit via l'application pour afficher des informations, contrôler l'appareil et personnaliser les paramètres.

[Scannez le code QR pour télécharger notre application Smart Control.](#)



Liste des produits

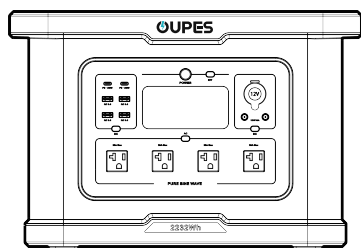

Station d'alimentation*1

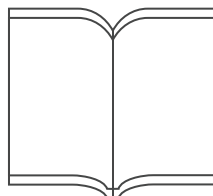

Manuel d'utilisation*1

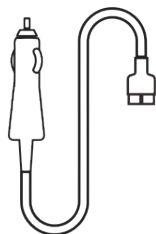

Câble allume-cigare vers Anderson*1

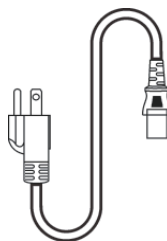

Câble de recharge CA*1

Description du produit

Spécifications

Sortie

Sortie CA	Tension nominale	120 Vca
	Puissance nominale	2 400 W
	Puissance du mode Boost	2 600 W
	Puissance de crête	4 500 W
	Fréquence	60 Hz
Sortie allume-cigare (voiture) et CC 12 V	12 V 10 A 120 W au total	
Sortie USB-A	5 V/3 A ; 9 V/2 A ; 12 V/1,5 A [18 W max.]	
Sortie USB-C	5 V 3 A, 9 V 3 A, 15 V 3 A, 20 V 5 A, 28 V 5 A [140 W max.]	

Entrée

Entrée de recharge CA	90~140Vca 12 A 50/60 Hz 700 W
Entrée PV	12~78 Vcc MPPT : 16~70 V 13 A 800 W max.
Entrée de charge de véhicule	12~15,5 V 8,5 A max.

Batterie

Capacité nominale	2 232 Wh
Tension nominale	48 Vcc
Type de batterie	LiFePO4
Température de fonctionnement	32 °F~104 °F (0 °C~40 °C)
Température de stockage	-4 °F~149 °F (-20 °C~65 °C)
Poids net	45,2 lb (20,5 kg)
Dimension	17,99*10,63*12,2 pouces (457*270*310 mm)

Description du produit

Description de la fonction

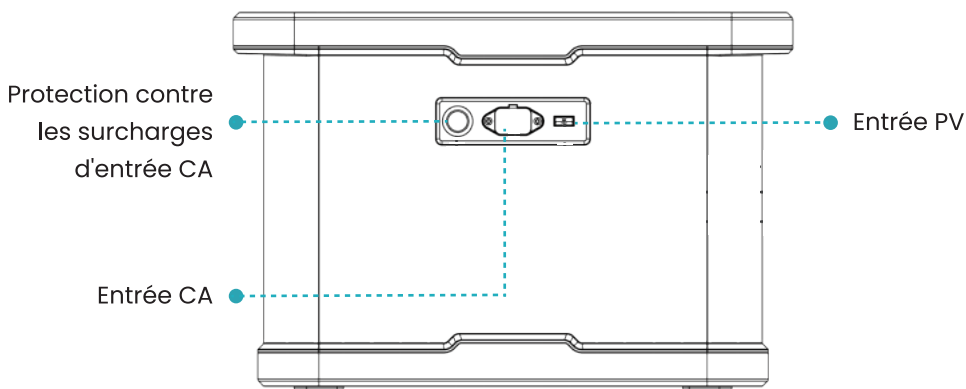
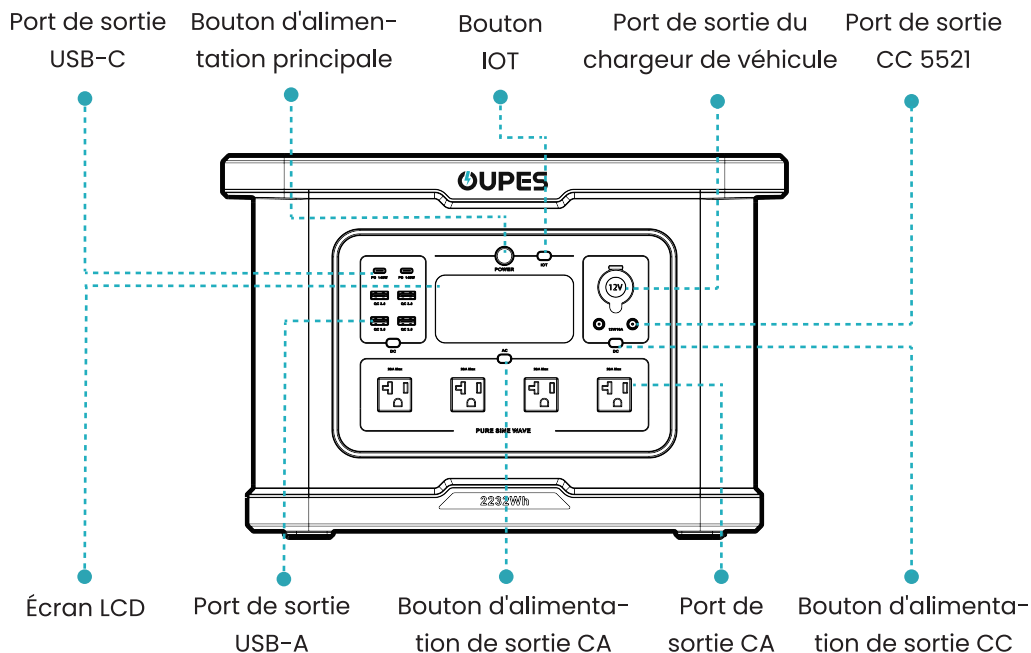

Description du produit

Écran LCD

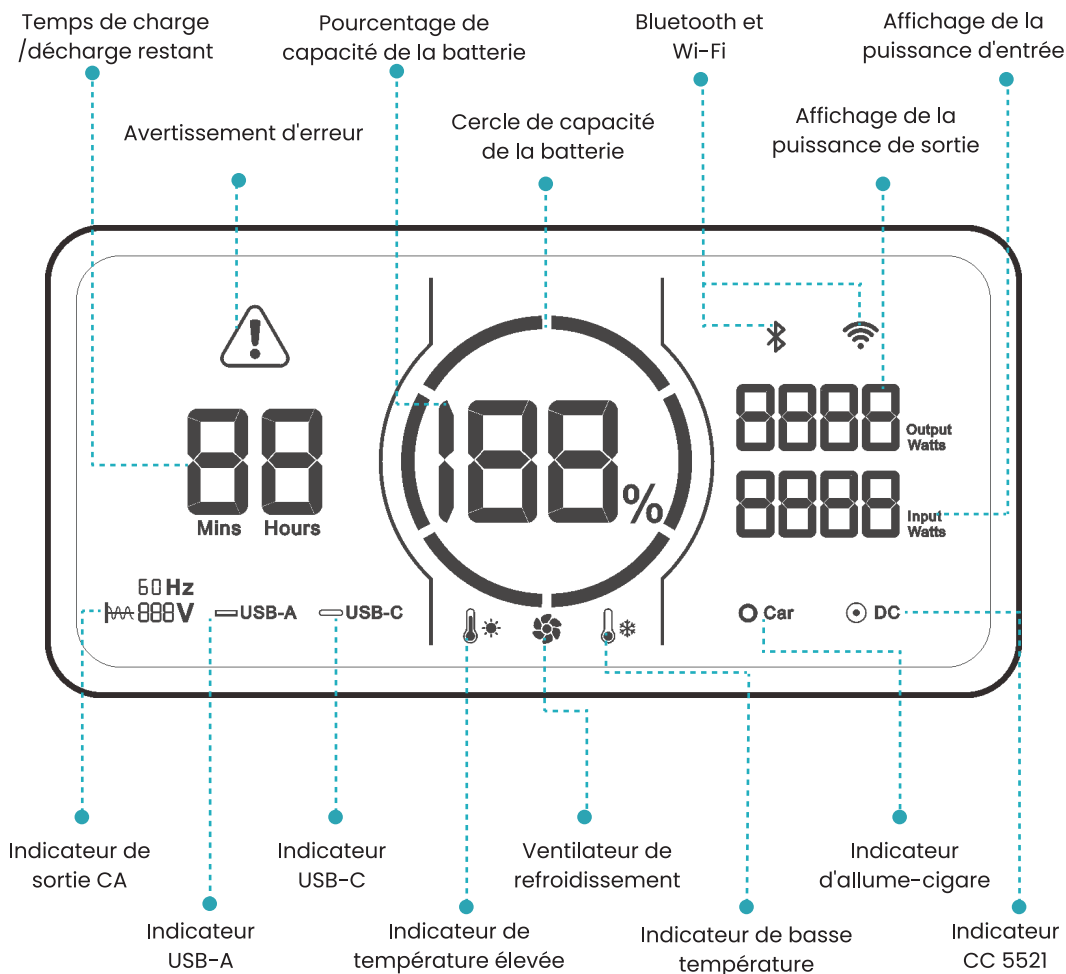

Attention: Lorsque la station d'alimentation recharge et décharge simultanément, elle affiche le temps de charge restant si la puissance d'entrée dépasse la puissance de sortie ; sinon, elle affiche un nombre fixe « 99 ».

Instructions d'utilisation

Allumer :

Alimentation principale :

- 1 Appuyez sur le bouton d'alimentation principale et maintenez-le enfoncé pendant 3 secondes.
- 2 Le cercle de capacité et le pourcentage s'allumeront, indiquant le bon fonctionnement de l'écran.
- 3 Le voyant du bouton s'allumera et passera en mode ventilation.
- 4 Le ventilateur démarrera pendant un moment, indiquant que l'appareil est sous tension.

Puissance de sortie CA/CC :

- 1 Lorsque l'alimentation principale est allumée, appuyez sur le bouton de la zone fonctionnelle souhaitée.
- 2 L'icône correspondante sur l'écran LCD s'allume, ce qui indique que la fonction est active.

Éteindre :

Alimentation principale :

- 1 Appuyez sur le bouton d'alimentation principale et maintenez-le enfoncé pendant 3 secondes.
- 2 Relâchez le bouton lorsque l'écran affiche « OFF » et que l'écran LCD s'éteint.

Puissance de sortie CA/CC :

- 1 Lorsque l'alimentation principale est allumée, appuyez à nouveau sur le bouton de la zone fonctionnelle souhaitée.
- 2 L'icône correspondante sur l'écran LCD s'éteint, indiquant que la fonction est désactivée.

Remarque :

- 1 Il est recommandé d'éteindre les boutons d'alimentation de sortie CC et CA avant d'éteindre le bouton d'alimentation principale.
- 2 Le port d'entrée situé sur le côté du produit fonctionne indépendamment du bouton d'alimentation principale.

Écran LCD

Mode veille :

- 1 Lorsque l'alimentation principale est allumée, appuyez brièvement sur le bouton d'alimentation principale : l'écran LCD s'éteint, tandis que la station d'alimentation continue de fonctionner.
- 2 Lorsque le bouton d'alimentation de sortie CA/CC est également activé, l'appareil passe automatiquement en mode veille après 5 minutes d'inactivité, et l'écran LCD s'éteint automatiquement.
- 3 Lorsque la station d'alimentation fonctionne, l'écran LCD s'allume à nouveau.

Arrêt automatique :

- 1 Lorsque l'alimentation principale est allumée, la station d'alimentation s'éteint automatiquement après 5 minutes d'inactivité.
- 2 Lorsque le bouton d'alimentation de sortie CA/CC est également activé, elle s'éteint automatiquement après 6 heures sans aucune charge connectée.

Cercle de capacité de la batterie

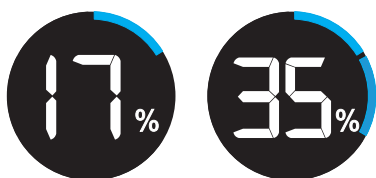

Le cercle de capacité de la batterie indique la puissance restante de la batterie et est divisé en six segments : 17 %, 35 %, 51 %, 68 %, 85 % et 100 %.

Décharge : Les segments de capacité s'éteignent un par un et les autres segments lumineux indiquent la capacité restante.

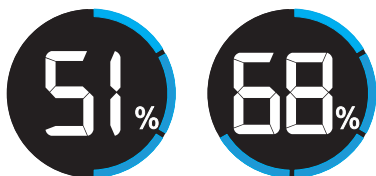

Recharge : Le cercle de capacité clignote dans le sens des aiguilles d'une montre et la puissance d'entrée en temps réel s'affiche sur le côté droit de l'écran. (Watts d'entrée)

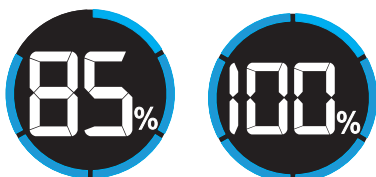

Recharge terminée : Le cercle de capacité de la batterie restera allumé en permanence et l'icône du ventilateur s'éteindra.

Rappel : Débranchez l'appareil lorsque la recharge est terminée.

Méthodes de recharge

Recharge CA

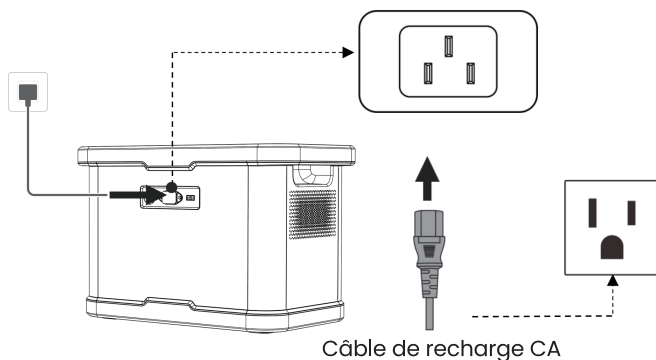

- 1 Connectez le câble de recharge CA à la station d'alimentation comme indiqué sur l'image ci-dessus.
- 2 La puissance d'entrée s'affiche à l'écran, indiquant que l'appareil commence à se charger.

Recharge solaire

- 1 Utilisez le câble de recharge Anderson-MC4 pour connecter le connecteur Anderson au port d'entrée PV de la station d'alimentation, en reliant le câble rouge au port rouge et le câble noir au port noir.
- 2 Le cercle de capacité sur l'écran commencera à tourner et la puissance d'entrée sera affichée, indiquant que l'appareil se charge via l'énergie solaire.

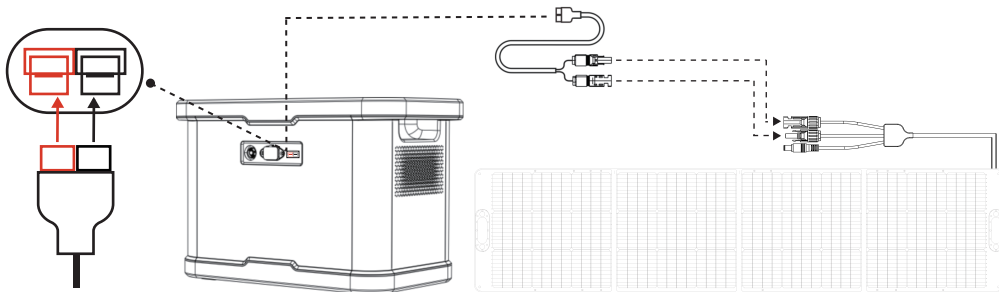

Recharge solaire

Guide de connexion

Connectez 3 panneaux solaires 240 W OUPES au maximum en série pour obtenir une puissance maximale à 719,55 W.

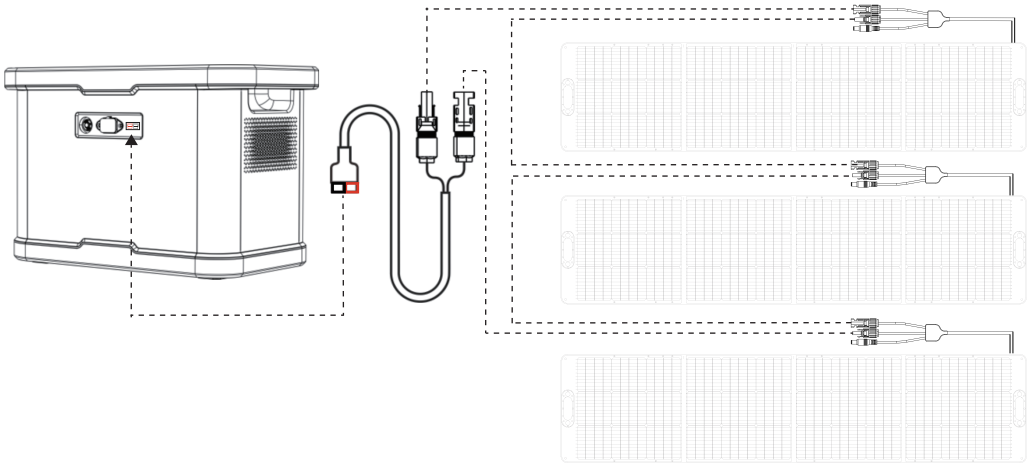

Attention :

1. Vérifiez que les panneaux solaires répondent aux exigences suivantes:
OCV : 78 V ; Courant : 13 A ; Puissance maximale : 800 W
2. Assurez-vous que le panneau solaire est positionné à un angle perpendiculaire aux rayons du soleil pour une meilleure efficacité de conversion de l'énergie solaire.
3. Le panneau solaire 240 W OUPES est un accessoire optionnel pour la station d'alimentation.

Méthodes de recharge

Recharge de véhicule

- 1 Le port de recharge de véhicule prend en charge l'entrée de recharge de véhicule 12~15,5 V/8,5 A.
- 2 Pour protéger la batterie de votre véhicule contre la décharge et éviter qu'elle ne puisse pas démarrer, assurez-vous que le véhicule est démarré avant de brancher le câble de recharge de véhicule sur l'allume-cigare.
- 3 Parallèlement, vérifiez que le port de recharge de véhicule et l'allume-cigare du câble d'entrée de recharge de véhicule sont bien connectés.

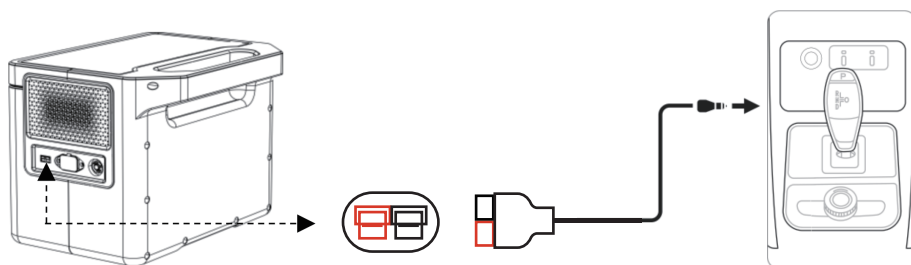

Autres fonctions

Mode Boost

Pour éviter les défaillances opérationnelles dues à la protection contre les surcharges, la station d'alimentation active automatiquement le mode Boost lorsque la puissance de sortie totale dépasse la puissance de sortie nominale de 2 600 W. Ce mode permet à la station d'alimentation de fournir jusqu'à 2 600 W à des appareils à forte puissance.

Attention :

- 1 Le mode Boost est activé par défaut.
- 2 Le mode Boost n'est pas disponible lorsque la sortie CA est activée et que la recharge CA est simultanée. Dans ce cas, la station d'alimentation est en mode Bypass.
- 3 Le mode Boost convient à la plupart des appareils électriques, comme les appareils de chauffage et les équipements à moteur. En revanche, certains appareils dotés d'une protection contre les surtensions, comme que les instruments de précision, ne sont pas adaptés au mode Boost.

Commutation de fréquence

- 1 Éteignez les boutons d'alimentation de sortie CA et CC.
- 2 Appuyez simultanément et maintenez enfoncés le bouton d'alimentation de sortie CC côté USB et le bouton d'alimentation principale pendant 3 à 5 secondes, jusqu'à ce que le symbole de fréquence clignote à l'écran.
- 3 Appuyez sur le bouton d'alimentation de sortie CA pour choisir la fréquence « 50 » ou « 60 ».
- 4 Appuyez longuement sur le bouton d'alimentation principale pour confirmer : l'abréviation « SUC » clignote alors, et le cercle de la batterie apparaît à l'écran.
- 5 Appuyez longuement sur le bouton d'alimentation principale pour quitter le mode de réglage.

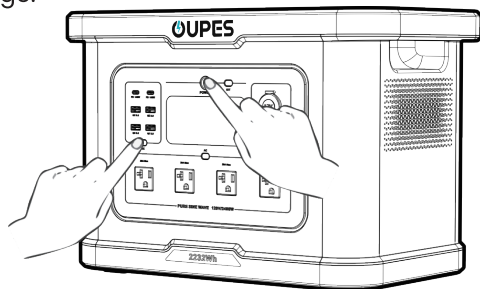

Protection contre les surcharges d'entrée CA

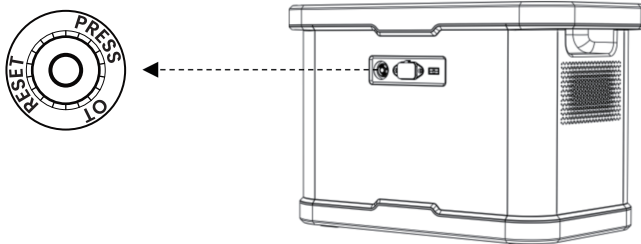

Si l'entrée CA détecte un courant continu supérieur à 20A, le protecteur se déclenche. Et le circuit sera coupé pour protéger la station d'alimentation.

Veillez déconnecter toutes les connexions d'entrée pour des raisons de sécurité et assurez-vous que le courant d'entrée est inférieur à 20 A. Appuyez ensuite sur le bouton de protection contre les surcharges pour reprendre la charge.

Fonction EPS (alimentation d'urgence)

- 1 Lorsque la station d'alimentation est allumée, elle prend en charge la fonction EPS (alimentation d'urgence).
- 2 Connectez la station d'alimentation au réseau électrique à l'aide d'un câble de recharge CA, puis utilisez la station d'alimentation pour charger vos appareils. Dans ce cas, l'énergie CA provient du réseau électrique et non de la batterie elle-même.
- 3 En cas de coupure soudaine du réseau électrique, la batterie d'alimentation prend automatiquement le relais du processus de chargement en 20 ms.

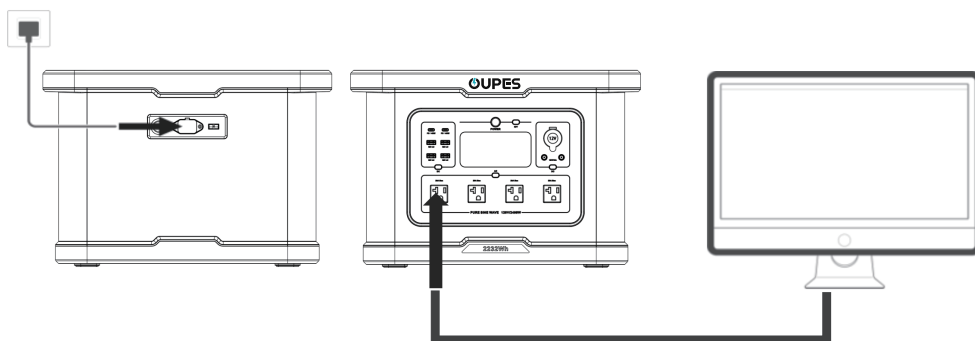













Fonction EPS (alimentation d'urgence)

Attention :

1. Il ne s'agit pas d'une fonction UPS professionnelle et elle ne prend pas en charge la commutation en 0 ms. Par conséquent, ne connectez pas la station d'alimentation à des équipements nécessitant une alimentation ininterrompue, tels que des serveurs de données, des postes de travail, etc.
2. Il est recommandé de ne charger qu'un seul appareil à la fois lorsque vous utilisez la fonction EPS. Veuillez tester et vous assurer que l'appareil est compatible avec la fonction EPS.
3. La puissance totale d'entrée et de sortie de la station d'alimentation doit être inférieure à 2 400 W. Dans le cas contraire, la station d'alimentation émettra un avertissement de surcharge et s'arrêtera dans une minute.

Codice errore e risoluzione dei problemi

Codice errore	Stato	Causa	Soluzione
E000	 +  Lampeggiante, nessuna uscita	Protezione da cortocircuito dell'uscita CA	Premere il pulsante di accensione dell'uscita CA per il ripristino.
E001	 +  Lampeggiante, nessuna uscita	Protezione da sovraccarico dell'uscita	L'icona della funzione indica quale percorso è sovraccaricato. La protezione da sovraccarico richiede un ripristino manuale. La funzione UPS è sovraccaricata a 2400W per 1 secondo.
E002	L'icona della funzione corrispondente lampeggia e la porta corrispondente non ha nessuna uscita.	Protezione da bassa tensione della batteria CA	Capacità della batteria inferiore al 20% e carico $\leq 300W$. Riattivare il pulsante della funzione corrispondente per ripristinare la funzione e caricare in tempo.
E003	 Lampeggiante, nessuna uscita	Protezione da sovratensione e bassa tensione dell'uscita CA	È necessario premere manualmente l'interruttore CA per ripristinare
E004	 Lampeggiante, nessuna uscita	Frequenza di ingresso CA anomala	Si recupera automaticamente dopo che la frequenza torna alla normalità
E005	 Lampeggiante, nessuna uscita in tutte le porte	Alta e bassa tensione del bus, sovracorrente	È necessario premere manualmente l'interruttore CA per ripristinare
E006	 +  +  Lampeggiante, nessuna uscita in tutte le porte	Sovratemperatura dell'invertitore	Si riprende automaticamente dopo che la temperatura torna alla normalità
E010	 +  +  Lampeggiante, nessuna uscita in tutte le porte	Sovraccarico della porta accendisigari	È necessario premere manualmente l'interruttore CC per ripristinare
E011	 +  Lampeggiante, nessuna uscita in tutte le porte	Sovraccarico e cortocircuito della porta USB-A	È necessario premere manualmente l'interruttore CC per ripristinare

Codice errore e risoluzione dei problemi

Codice errore	Stato	Causa	Soluzione
E012	 Lampeggiante, nessuna uscita in tutte le porte	Surcharge et court-circuit du port USB-C	È necessario premere manualmente l'interruttore CC per ripristinare
E013	E013 nessuna uscita in tutte le porte	Protezione da bassa tensione della batteria a scarica CC	Riattivare il pulsante della funzione corrispondente per ripristinare la funzione dopo la protezione e ricaricare in tempo
E016	E016 +  Lampeggiante	Sovratensione della batteria di ingresso dell'invertitore	È necessario premere manualmente il pulsante di alimentazione CC per ripristinare
E017	E017 Lampeggiante	Anomalia paranoica dell'hardware	È necessario premere manualmente il pulsante di alimentazione principale per ripristinare
E020	 Lampeggiante	Errore di comunicazione BMS	Controllare il cavo di comunicazione BMS
E021	E021 Lampeggiante	Allarme di alta tensione di cella della batteria	Lasciare il dispositivo in posizione e attendere che la tensione della cella si ripristini automaticamente
E022	E022 Lampeggiante, tutte le uscite disattivate	Allarme di bassa tensione di cella della batteria	Collegare il cavo di carica CA e caricare fino a quando la tensione non torna alla normalità
E023	E023 Lampeggiante, nessun arresto dell'uscita	Alta tensione della batteria totale	Lasciare il dispositivo in posizione e attendere che la tensione della cella si ripristini automaticamente
E024	 Lampeggiante, tutte le uscite disattivate	Tensione della batteria totale troppo bassa	Collegare il cavo di carica CA e caricare fino a quando la tensione non torna alla normalità
E025	 Lampeggiante, tutte le uscite disattivate	Alta temperatura di cella della batteria	Tornerà automaticamente alla normalità quando la temperatura torna normale.
E026	 Lampeggiante, tutte le uscite disattivate	Bassa temperatura di cella della batteria	Tornerà automaticamente alla normalità quando la temperatura torna normale.
E027	Icona CA lampeggiante, funzione CA disattivata, uscita CC normale, CA superiore a 2600VA o CA+CC superiore a 2600W	Sovraccarico del sistema	È necessario premere manualmente l'interruttore CA per ripristinare

Se il problema persiste, contattare l'assistenza.

Stockage et entretien

1. Utilisez un chiffon sec, doux et propre ou une serviette en papier pour essuyer délicatement le produit.
2. Veuillez stocker la station d'alimentation loin des sources d'eau, des sources de chaleur, des objets métalliques et des substances chimiques.
3. Conservez-le dans un endroit sec et bien ventilé, à température ambiante. La température de stockage recommandée est de -4 °F à 149 °F (-20 °C à 65 °C).
4. Rechargez l'appareil à environ 60 % de sa capacité et éteignez-le avant de le ranger.
5. Maintenez la batterie à un niveau de charge compris entre 60 % et 80 % de sa capacité nominale. Il est recommandé de vérifier et de recharger la batterie tous les 3 mois pour la maintenir dans cette plage.

FAQ



Scannez le code QR pour accéder à la FAQ.

Avertissement de la FCC

Cet appareil est conforme à la partie 15 des règlements de la FCC. Son fonctionnement est soumis aux deux conditions suivantes : (1) Cet appareil ne doit pas provoquer d'interférences nuisibles, et (2) cet appareil doit accepter toute interférence reçue, y compris celles susceptibles de provoquer un fonctionnement indésirable. Toute modification non expressément approuvée par la partie responsable de la conformité peut annuler l'autorisation de l'utilisateur d'exploiter l'équipement.

Avertissement:

Cet équipement a été testé et se conforme aux limites applicables aux appareils numériques de classe B, conformément à la partie 15 des règlements de la FCC. Ces limites sont conçues pour offrir une protection raisonnable contre les interférences nuisibles dans un environnement résidentiel. Cet équipement génère, utilise et peut émettre de l'énergie radioélectrique. Si elle n'est pas installée et utilisée conformément aux instructions, elle risque de causer des interférences nuisibles aux communications radio. Cependant, il n'y a aucune garantie que des interférences ne se produiront pas dans une installation particulière. Si cet équipement cause des interférences nuisibles à la réception radio ou télévision – ce qui peut être vérifié en l'éteignant et en le rallumant – l'utilisateur est invité à tenter de corriger les interférences en adoptant une ou plusieurs des mesures suivantes :

- (1) Réorienter ou déplacer l'antenne de réception.
- (2) Augmenter la distance entre l'équipement et le récepteur.
- (3) Brancher l'équipement sur une prise appartenant à un circuit différent de celui du récepteur.
- (4) Consulter le revendeur ou un technicien expérimenté en radio/TV pour obtenir de l'aide.

Cet équipement se conforme aux limites d'exposition aux radiations fixées par la FCC pour un environnement non contrôlé.

Cet équipement doit être installé et utilisé en maintenant une distance minimale de 20 cm entre le radiateur et le corps de l'utilisateur.

Tabla de Contenido

Descargo de Responsabilidades	44
Instrucciones de Seguridad	45-47
Preparación Antes del Uso	45
Compatibilidad del Dispositivo y Precauciones	45-46
Errores Comunes y Cómo Evitarlos	46
Escenarios de Uso y Precauciones	47
Lista de Productos	48
Descripción del Producto	49-51
Especificaciones	49
Descripción de Funciones	50
Descripción de la Pantalla LCD	51
Instrucciones de Uso	52-53
Métodos de Recarga	54-56
Carga CA	54
Carga Solar	54-55
Carga del Coche	56
Otras Funciones	57-59
Modo Boost	57
Cambio de Frecuencia	57
Protección contra Sobrecarga de Entrada CA	58
Modo EPS	58-59
Código de Error y Solución de Problemas	60-61
Almacenamiento y Mantenimiento	62
FAQ (Preguntas Frecuentes)	62
Certificación y Cumplimiento	63

Descargo de responsabilidades

Antes de usar este producto, consulte cuidadosamente este manual del usuario para asegurarse de que comprende completamente el producto y puede usarlo correctamente. Después de leer este manual del usuario, consulte mantener protocolo en un lugar seguro para futuras referencias. El uso incorrecto de este producto puede causar lesiones graves a usted u otras personas, o provocar daños al producto y pérdida de propiedad. Al usar este producto, se considera que ha comprendido, reconocido y aceptado todos los términos matemáticos y contenidos de documento. La Empresa no será responsable de ningún daño causado por el incumplimiento del usuario al utilizar este producto de acuerdo con este manual del usuario. De acuerdo con las leyes y regulaciones, la empresa se reserva el derecho de la versión interpretación de este documento y todos los documentos relacionados con este producto. Este documento está sujeto a cambios, actualizaciones, revisiones o terminación sin previo aviso.

Por favor visite nuestro sitio web para obtener la información más reciente del producto.

- La empresa no será responsable de ningún daño causado por fuerza mayor (por ejemplo, incendio, tifón, inundación, terremoto) o por el uso en otras circunstancias anómalas por parte del cliente.
- La empresa no asume responsabilidad por pérdidas causadas por el uso de conectores no estándar.
- La empresa no será responsable de ningún daño causado por el incumplimiento de la operación estándar.
- Por favor, no desmonte el producto. De lo contrario, la garantía quedará anulada.

Instrucciones de Seguridad

Preparación Antes del Uso

1.1 Lea el Manual del Usuario

Revise cuidadosamente el manual del usuario provisto con el dispositivo para comprender las funciones de la interfaz de la estación de energía, la potencia nominal, los tipos de dispositivos compatibles y los métodos de uso. Preste especial atención a la potencia nominal y el voltaje de salida de cada interfaz para garantizar la compatibilidad con los dispositivos conectados.

1.2 Inspección del Dispositivo

Antes de usar, inspeccione la estación de energía y los accesorios para asegurarse de que estén intactos, sin cables expuestos ni interfaces dañadas. Confirme que todas las interfaces estén secas y limpias.

Compatibilidad del Dispositivo y Precauciones

2.1 Especificaciones de Potencia Compatibles

Verifique que la potencia nominal de su dispositivo coincida con la salida de la estación de energía. Ejemplos incluyen:

- Interfaz USB-C: Adecuada para dispositivos portátiles pequeños como teléfonos inteligentes y tabletas (por ejemplo, iPad).
- Interfaz de Cargador de Coche: Evite conectar dispositivos sensibles como radios.
- Enchufe de CA: Diseñado para dispositivos de alta potencia como televisores o sistemas de sonido, pero la potencia debe estar dentro de la salida nominal de la estación.

2.2 Evitar la Conexión Simultánea de Dispositivos de Alta Potencia y Sensibles

No conecte dispositivos de alta potencia (por ejemplo, refrigeradores, cocinas de inducción) y equipos sensibles (por ejemplo, televisores) al mismo tiempo para evitar fluctuaciones de voltaje que puedan dañar los dispositivos.

No utilice la estación de energía para alimentar equipos médicos e instrumentos de precisión.

Compatibilidad del Dispositivo y Precauciones

2.3 Nota Especial: Lista de Dispositivos Sensibles

Los dispositivos sensibles a las fluctuaciones de voltaje incluyen:

- Televisores de alta gama (OLED, 4K)
- Sistemas de sonido de alta gama
- Tabletas como iPads
- Cámaras y drones

Para estos dispositivos, úselos individualmente y asegúrese de que la interfaz sea compatible.

Errores Comunes y Cómo Evitarlos

3.1 Usar la Interfaz Incorrecta, Provocar Daños en el Dispositivo

- Ejemplo de Error: Usar el puerto del cargador del coche para alimentar dispositivos sensibles al voltaje (por ejemplo, radios).
- Medidas de Precaución:
 - Verifique los requisitos de potencia del dispositivo (vatios, voltaje).
 - Conéctese a la interfaz correcta.

3.2 Daño por Fluctuaciones Instantáneas de Voltaje

- Ejemplo de Error: Mantener dispositivos sensibles conectados al encender o apagar la estación de energía.
- Medidas de Precaución: Desconecte los dispositivos antes de encender o apagar la estación.

3.3 Sobrecarga de la Estación de Energía

- Ejemplo de Error: Alimentar múltiples dispositivos de alta potencia simultáneamente, excediendo el límite de potencia de la estación.
- Solución: Verifique la potencia nominal de la estación y planifique el uso de los dispositivos en consecuencia.

Escenarios de Uso y Precauciones

4.1 Carga mediante el cargador del coche

- No cargue dispositivos a través de la interfaz del cargador del coche cuando el vehículo esté arrancando o deteniéndose para evitar picos de voltaje.
- Asegúrese de que la potencia del dispositivo coincida con las especificaciones técnicas de salida de la estación al usar la interfaz del cargador del coche.

4.2 Uso en Interiores

- Para televisores, sistemas de sonido y otros dispositivos en modo EPS, asegúrese de que la fuente de entrada sea el suministro de energía de la red eléctrica o un generador de onda sinusoidal pura.

4.3 Uso en Exteriores

- Mantenga la estación de energía alejada del agua, polvo y temperaturas extremas.
- Limpie regularmente las interfaces y los cables de alimentación después del uso en exteriores.

Aplicación

Puedes conectar este producto a través de la aplicación para consultar valores, controlar el dispositivo y personalizar la configuración.

[Escanea el código QR para descargar nuestra aplicación Smart Control.](#)



Lista de Productos

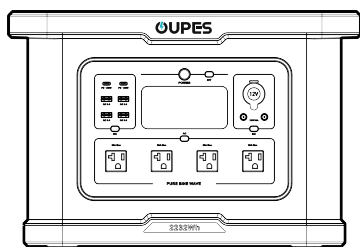

Estación de Energía *1

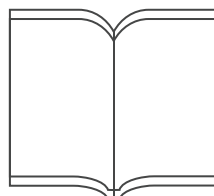

Manual del Usuario*1

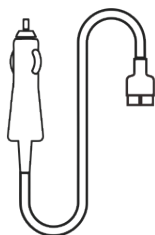

Cable de Encendedor de Cigarrillos a Anderson*1

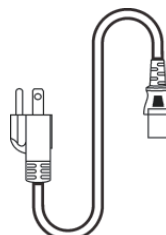

Cable de Carga CA*1

Descripción del Producto

Especificaciones

Salida

Salida CA	Voltaje Nominal	120 Vca
	Potencia Nominal	2400 W
	Potencia en Modo Boost	2600 W
	Potencia Máxima	4500 W
	Frecuencia	60 Hz
Salida 12 V CC y Encendedor de Coche	12 V, 10 A, 120 W en Total	
Salida USB-A	5 V/3 A; 9 V/2 A; 12 V/1,5 A [18 W Máx]	
Salida USB-C	5 V 3 A, 9 V 3 A, 15 V 3 A, 20 V 5 A, 28 V 5 A [140 W Máx]	

Entrada

Entrada de Carga CA	90 ~ 140 Vca 12 A 50/60 Hz 700 W
Entrada PV	12 ~ 78 Vcc MPPT: 16 ~ 70 V 13 A 800 W Máx
Entrada de Carga del Coche	12 ~ 15,5 V 8,5 A Máx

Batería

Capacidad Nominal	2232 Wh
Voltaje Nominal	48 Vcc
Tipo de la Batería	LiFePO 4
Temperatura de Funcionamiento	32 °F ~ 104 °F (0 °C ~ 40 °C)
Temperatura de Almacenamiento	-4 °F ~ 149 °F (-20 °C ~ 65 °C)
Peso Neto	45,2 lb (20,5 KG)
Dimensione	17,99*10,63*12,2 pulgada (457*270*310 mm)

Descripción del Producto

Descripción de Función

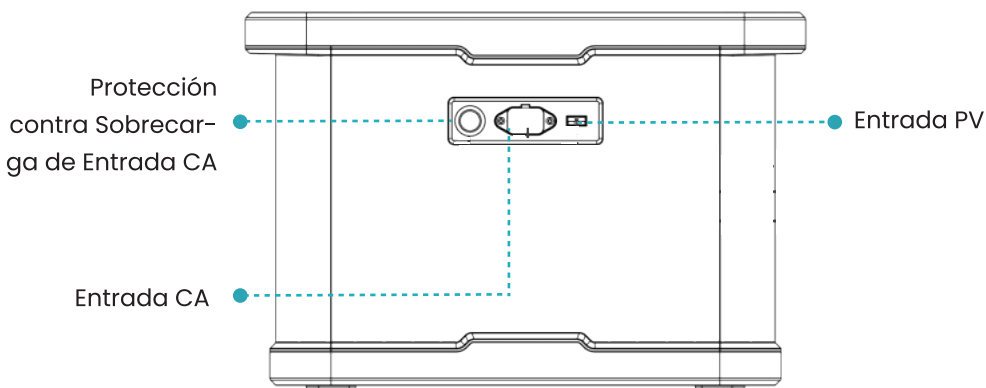
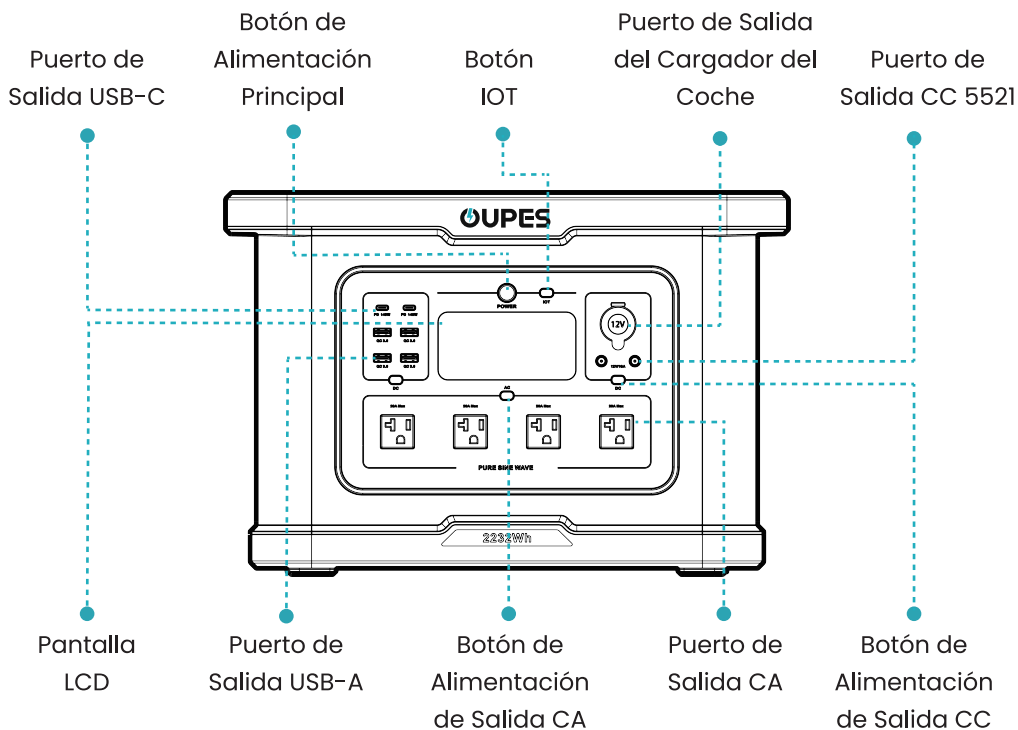

Descripción del Producto

Pantalla LCD

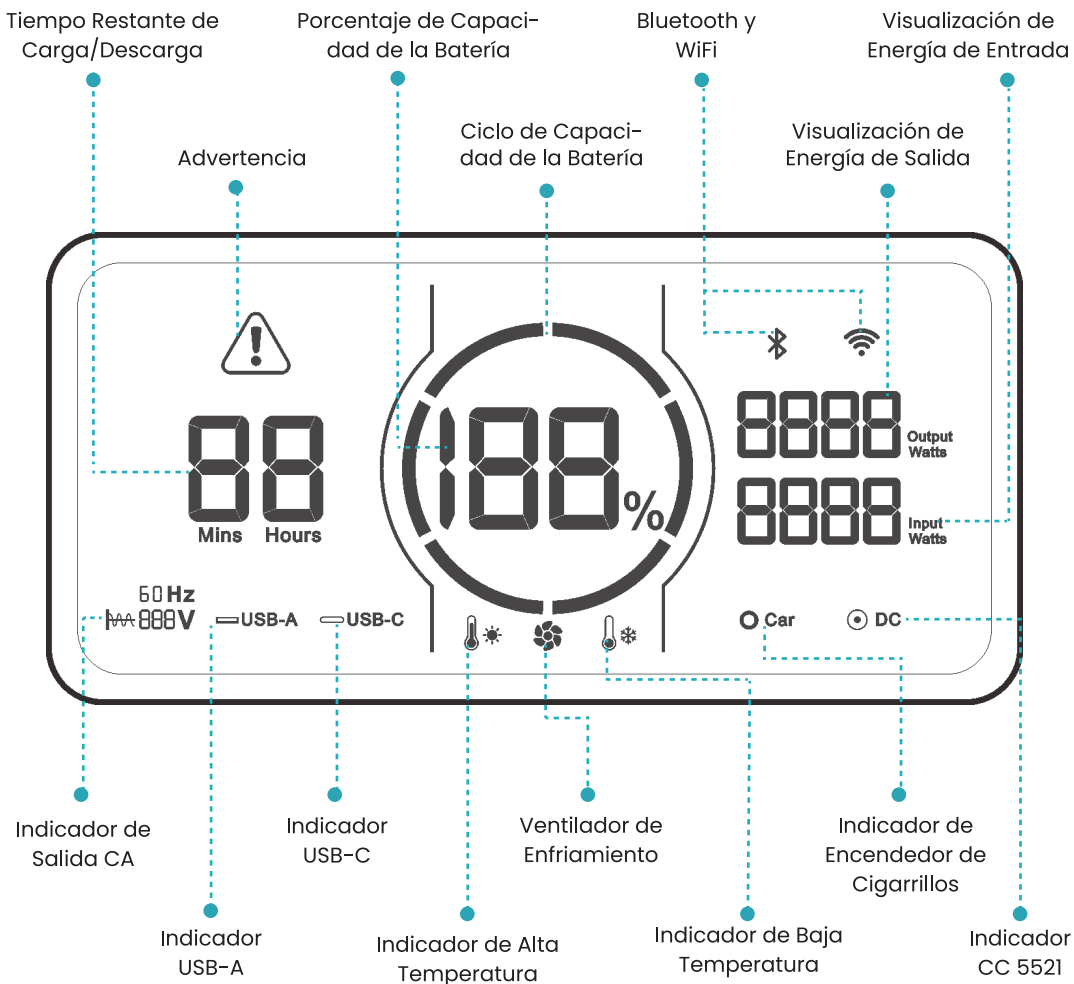

Aviso: Cuando la estación de energía está cargando y descargando simultáneamente, muestra el tiempo de carga restante si la energía de entrada supera la energía de salida; De lo contrario, muestra un número fijo "99".

Instrucción para uso

Encendido:

Alimentación Principal:

- 1 Mantenga pulsado el botón de alimentación principal durante 3 segundos.
- 2 El círculo de capacidad y el porcentaje se encenderán, confirmando que la pantalla funciona correctamente.
- 3 La luz del botón se encenderá y cambiará a modo respiración.
- 4 El ventilador se encenderá por un rato, lo que indica que la alimentación está activa.

Potencia de Salida CA/CC:

- 1 Cuando la alimentación principal esté encendida, presione el botón para la ubicación funcional deseada.
- 2 El icono correspondiente en la pantalla LCD se iluminará, indicando que la función está activa.

Apagado:

Alimentación Principal:

- 1 Mantenga pulsado el botón de alimentación principal durante 3 segundos.
- 2 Suelte el botón cuando la pantalla muestre "OFF" y la pantalla LCD se apagará.

Potencia de Salida CA/CC:

- 1 Cuando la alimentación principal esté encendida, presione nuevamente el botón para la ubicación funcional deseada.
- 2 El icono correspondiente en la pantalla LCD se apagará, indicando que la función está desactivada.

Nota:

- 1 Se recomienda apagar los botones de alimentación de salida de CC y CA antes de apagar el botón de alimentación principal.
- 2 El puerto de entrada en el lateral del producto funciona independientemente del botón de alimentación principal.

Pantalla LCD

Modo de Reposo:

- 1 Cuando la alimentación principal está encendida, presione brevemente el botón de alimentación principal, la pantalla LCD se apagará, mientras que la estación de energía seguirá funcionando.
- 2 Cuando el botón de alimentación de salida CA/CC también está encendido, cambiará automáticamente al modo de reposo después de 5 minutos de inactividad y la pantalla LCD se apagará automáticamente.
- 3 Cuando se opere la estación de energía, la pantalla LCD se encenderá nuevamente.

Apagado Automático:

- 1 Cuando la alimentación principal está encendida, se apagará automáticamente después de 5 minutos sin operación.
- 2 Cuando el botón de alimentación de salida CA/CC también está encendido, se apagará automáticamente después de 6 horas sin ninguna carga conectada.

Ciclo de Capacidad de la Batería

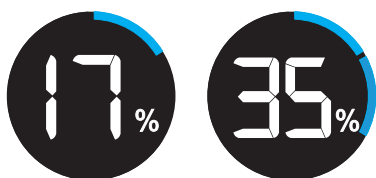

El ciclo de capacidad de la batería indica la energía restante de la batería y está dividido en seis segmentos iguales: 17%, 35%, 51%, 68%, 85% y 100%.

Descarga: Los segmentos de capacidad se apagarán uno a uno y los segmentos luminosos restantes indicarán la capacidad disponible.

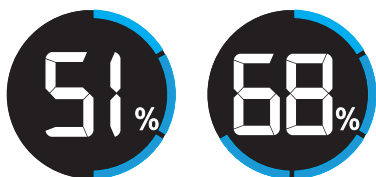

Carga: El círculo de capacidad parpadeará en sentido horario y la potencia de entrada en tiempo real se mostrará en el panel derecho de la pantalla (Vatios de Entrada)

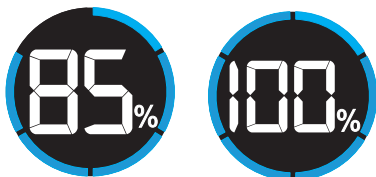

Carga Completa: El Ciclo de Capacidad de la Batería permanecerá constantemente encendido y el icono del ventilador se apagará.

Recordatorio: Desenchufe cuando la carga esté completa.

Métodos de Recarga

Carga CA

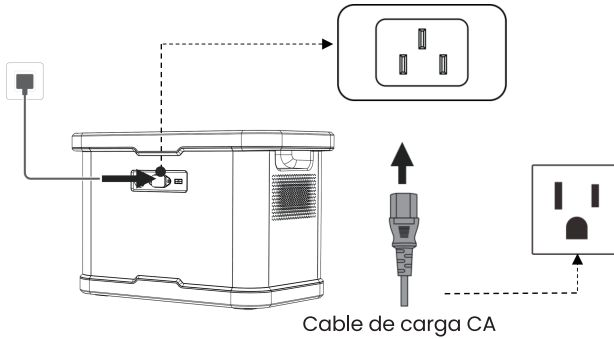

Cable de carga CA

- 1 Conecte el cable de carga CA para conectar la estación de energía como se indica en la imagen superior.
- 2 La potencia de entrada se mostrará en la pantalla, indicando que el dispositivo ha comenzado a cargar.

Carga Solar

- 1 Utilice el cable de carga Anderson-MC4 para conectar el conector Anderson con el puerto de entrada PV en la estación de energía, cable rojo al puerto rojo y cable negro al puerto negro.
- 2 El círculo de capacidad en la pantalla comenzará a girar, y se mostrará la potencia de entrada, indicando que el dispositivo se está cargando mediante energía solar.

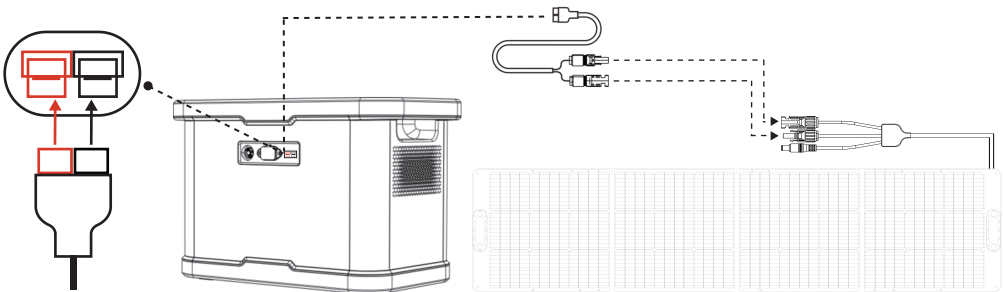

Carga Solar

Guía de Conexión

Conecte un máximo de 3 paneles solares OUPES 240 W en serie para obtener la máxima potencia de 719,55 W.

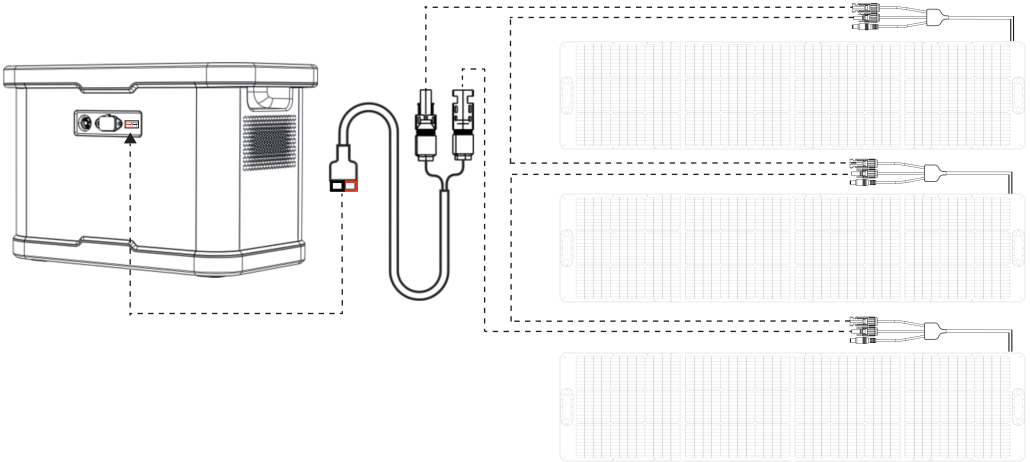

Aviso:

1. Asegúrese de que los paneles solares cumplan con los siguientes requisitos:
OCV: 78 V; Corriente: 13 A; Alimentación Máxima: 800 W
2. Asegúrese de que el panel solar esté posicionado en un ángulo perpendicular a los rayos del sol para obtener la mejor eficiencia de conversión de energía solar.
3. El panel solar OUPES 240 W es un accesorio opcional para la estación de energía.

Métodos de Recarga

Carga del Coche

- 1 El puerto de carga del coche admite una entrada de electricidad para carga del coche de 12~15,5 V/8,5 A.
- 2 Para proteger la batería de su coche de pérdidas de energía y evitar que el coche no pueda arrancar, asegúrese de que el coche esté encendido antes de conectar el cable de carga del coche al encendedor de cigarrillos.
- 3 Al mismo tiempo, verifique si el puerto de carga del coche y el encendedor de cigarrillos del cable de entrada de carga del coche están correctamente conectados.

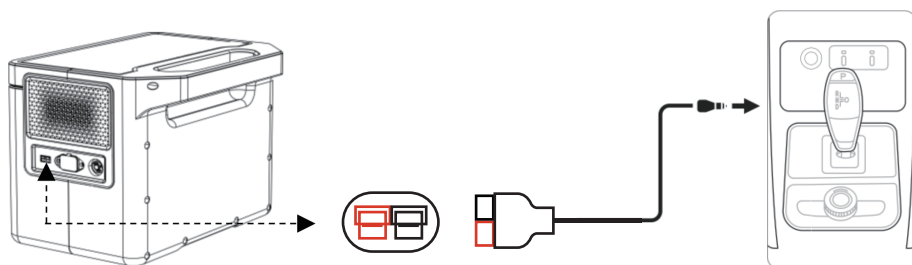

Modo Boost

Para evitar fallos operativos causados por la protección contra sobrecarga, la estación de energía activa automáticamente el Modo Boost cuando la potencia de salida total supera la potencia de salida nominal de 2600 W. Esto permite que la estación de energía suministre hasta 2600 W de potencia a dispositivos de alto consumo.

Aviso:

- 1 El Modo Boost está activado por defecto.
- 2 El Modo Boost no está disponible cuando la salida CA está encendida y la carga CA está activa al mismo tiempo. En este caso, la estación de energía está en modo derivación.
- 3 El modo boost es adecuado para la mayoría de los electrodomésticos como equipos de calefacción y accionados por motor, algunos aparatos equipados con protección de voltaje como instrumentos de precisión no son aplicables al modo boost.

Cambio de Frecuencia

- 1 Apague los botones de alimentación de salida CA y CC.
- 2 Mantenga pulsado simultáneamente el botón de alimentación de salida CC en el lado USB y el botón de alimentación principal durante 3 – 5 segundos, hasta que el signo de frecuencia parpadee en la pantalla.
- 3 Presione el botón de alimentación de salida CA para seleccionar la frecuencia "50" o "60".
- 4 Presione el botón de alimentación principal para confirmar, luego la abreviatura "SUC" parpadeará y el círculo de la batería aparecerá en la pantalla.
- 5 Presione el botón de alimentación principal para salir del modo de configuración.

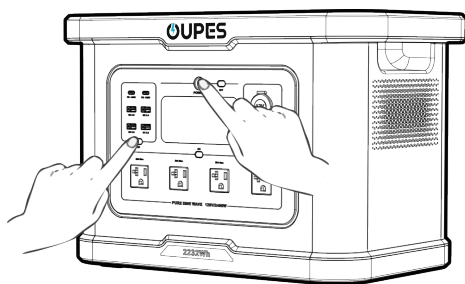

Protección contra Sobrecarga de Entrada CA

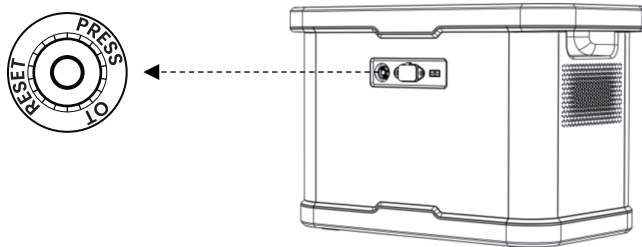

Si la entrada CA detecta una corriente continua mayor a 20 A, el protector se activará. Y el circuito se cortará para proteger la estación de energía.

Por razones de seguridad, desconecte todas las conexiones de entrada y asegúrese de que la corriente de entrada sea inferior a 20 A. Luego presione el botón de Protección contra Sobrecarga para reanudar la carga.

Función EPS (Suministro de Energía de Emergencia)

- 1 Al encenderse, la estación de energía soporta la función EPS (Suministro de Energía de Emergencia).
- 2 Conecte la estación de energía a la red eléctrica con el cable de carga CA, mientras usa la estación de energía para cargar sus dispositivos. En este caso, la alimentación CA proviene de la red eléctrica en lugar de la batería misma.
- 3 Si la red eléctrica se corta repentinamente, la batería de energía tomará automáticamente el control del proceso de carga en menos de 20 ms.

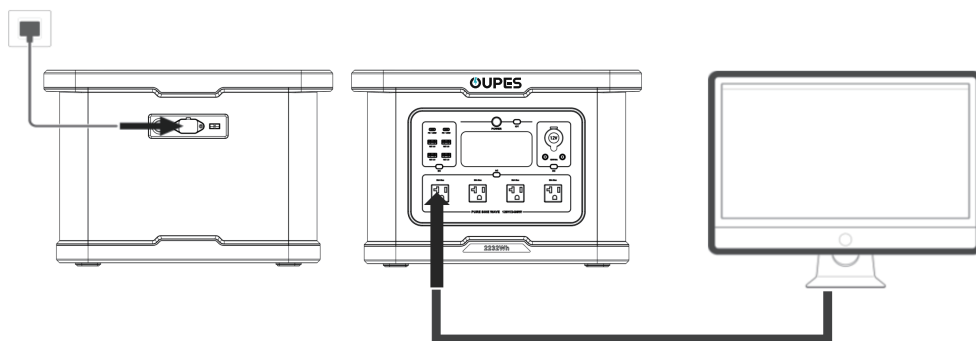















Función EPS (Suministro de Energía de Emergencia)





Aviso:

1. Este no es una función profesional de UPS y no soporta conmutación de 0 ms. Por lo tanto, no conecte la estación de carga a equipos que requieran un suministro de energía ininterrumpido, como servidores de datos, estaciones de trabajo, etc.
2. Se recomienda cargar solo un dispositivo a la vez cuando desee utilizar la función EPS. Pruebe y asegúrese de que el dispositivo sea compatible con la función EPS.
3. La potencia total de entrada y salida de la estación de energía debe ser inferior a 2400 W. De lo contrario, la estación de energía mostrará una alerta de sobrecarga y se apagará en 1 minuto.

Código de Error y Solución de Problemas

Código de Error	Estado	Causa	Solución
E000	 +  Parpadeando, sin salida	Protección contra cortocircuito en salida CA	Presione el botón de encendido/apagado de la salida CA para restaurar.
E001	 +  Parpadeando, sin salida	Protección contra sobrecarga en la salida	El icono de función indica qué ruta está sobrecargada. La protección contra sobrecarga requiere recuperación manual. La función UPS se sobrecarga a 2400 W durante 1 segundo.
E002	El icono de función correspondiente parpadea y el puerto correspondiente no tiene salida.	Protección por bajo voltaje de la batería CA	Capacidad de la batería por debajo del 20%, carga ≤ 300 W, reinicie el botón de función correspondiente para restaurar la función y cargar a tiempo.
E003	 Parpadeando, sin salida	Protección contra sobrevoltaje y subvoltaje en salida CA	Es necesario presionar manualmente el interruptor de CA para restaurar
E004	 Parpadeando, sin salida	Frecuencia de entrada CA anormala	Se recupera automáticamente cuando la frecuencia vuelve a la normalidad
E005	 Parpadeando, sin salida en todos los puertos	Alto y bajo voltaje del bus, sobrecorriente	Es necesario presionar manualmente el interruptor de CA para restaurar
E006	 +  +  Parpadeando, sin salida en todos los puertos	Sobret temperatura del inversor	Se reanuda automáticamente cuando la temperatura vuelve a la normalidad
E010	 +  +  Parpadeando, sin salida en todos los puertos	Sobrecarga del puerto de encendedor de cigarrillos	Es necesario presionar manualmente el interruptor de CC para restaurar
E011	 +  Parpadeando, sin salida en todos los puertos	Sobrecarga y cortocircuito del puerto USB-A	Es necesario presionar manualmente el interruptor de CC para restaurar

Código de Error y Solución de Problemas

Código de Error	Estado	Causa	Solución
E012	 Parpadeando, sin salida en todos los puertos	Sobrecarga y cortocircuito del puerto USB-C	Es necesario presionar manualmente el interruptor de CC para restaurar
E013	E013 sin salida en todos los puertos	Protección por bajo voltaje de la batería en descarga CC	Reinicie el botón de función correspondiente para restaurar la función después de la protección y recargue a tiempo
E016	E016 +  Parpadeando	Sobrevoltaje de la batería de entrada del inversor	Debe presionar manualmente el botón de alimentación CC para restaurar
E017	E017 Parpadeando	Anomalía por paranoia de hardware	Es necesario presionar manualmente el botón de alimentación principal para restaurar
E020	 Parpadeando	Falla de comunicación BMS	Verifique el cable de comunicación del BMS
E021	E021 Parpadeando	Alarma por alto voltaje de la celda de la batería	Deje el dispositivo en su lugar y espere a que el voltaje de la celda se recupere automáticamente
E022	E022 Parpadeando, todas las salidas apagadas	Alarma por bajo voltaje de la celda de la batería	Conecte el cable de carga CA y cargue hasta que el voltaje vuelva a la normalidad
E023	E023 Parpadeando, apagado sin salida	Alto voltaje total de la batería	Deje el dispositivo en su lugar y espere a que el voltaje de la celda se recupere automáticamente
E024	 Parpadeando, todas las salidas apagadas	Voltaje total de la batería demasiado bajo	Conecte el cable de carga CA y cargue hasta que el voltaje vuelva a la normalidad
E025	 Parpadeando, todas las salidas apagadas	Alta temperatura de la celda de la batería	Volverá automáticamente a la normalidad cuando la temperatura se normalice
E026	 Parpadeando, todas las salidas apagadas	Baja temperatura de la celda de la batería	Volverá automáticamente a la normalidad cuando la temperatura se normalice
E027	Icono de CA parpadeando, función de CA apagada, salida CC normal, CA mayor a 2600 VA o CA+CC mayor a 2600 W	sobrecarga del sistema	Es necesario presionar manualmente el interruptor de CA para restaurar

Si persiste el problema, contacte con el apoyo.

Almacenamiento y Mantenimiento

1. Use un paño limpio, seco y blando o una toalla de papel para friccionar suavemente el producto.
2. Guarde la estación de energía alejada de fuentes de agua, fuentes de calor, objetos metálicos y sustancias químicas.
3. Guárdelo en un lugar seco y bien ventilado a temperatura ambiente. La temperatura de almacenamiento recomendada es de -4°F ~ 149°F (-20°C ~ 65°C).
4. Cárguela hasta aproximadamente el 60% de su capacidad y apague el producto antes de guardarlo.
5. Mantenga el nivel de carga de la batería entre el 60% y el 80% de su capacidad nominal. Se recomienda revisar y recargar la batería cada 3 meses para mantenerla dentro de este rango.

FAQ



Escanee el código QC para ver las preguntas frecuentes.

Advertencia de FCC

Este dispositivo cumple con la Parte 15 de las Normas de FCC. El funcionamiento está sujeto a las dos condiciones siguientes: (1) Este dispositivo no puede causar interferencia dañina, y (2) este dispositivo debe aceptar cualquier interferencia recibida, incluida aquella que pueda causar un funcionamiento no deseado. Cualquier cambio o modificación no aprobado expresamente por el parte responsable del cumplimiento podría anular la autoridad del usuario para operar el equipo.

Aviso:

Este equipo se ha sometido a pruebas y cumple con los límites para un dispositivo digital de Clase B, de conformidad con la Parte 15 de las Normas de FCC. Estos límites se diseñaron para ofrecer protección razonable contra interferencias perjudiciales en una instalación residencial. El equipo genera, utiliza y puede radiar energía de radiofrecuencia y, si no se instala ni utiliza de conformidad con las instrucciones, podría provocar interferencias perjudiciales a las comunicaciones por radio. Sin embargo, no hay garantía de que no se produzcan interferencias en una instalación en particular. Si este equipo no causa interferencia perjudicial en la recepción de la radio o televisión, lo cual puede determinarse y apagando o encendiendo el equipo, se recomienda al usuario que intente corregir la interferencia tomando una o más de las siguientes medidas:

- (1) Reorientar o reubicar la antena de recepción.
- (2) Aumentar la separación entre el equipo y el receptor.
- (3) Conectar el equipo a un tomacorriente de un circuito diferente al del receptor.
- (4) Consultar al distribuidor o a un técnico experto en radio/TV para obtener ayuda.

Este equipo cumple con los límites de exposición a radiaciones establecidos por la FCC para un entorno no controlado.

Este equipo debe instalarse y operarse manteniendo una distancia mínima de 20 cm entre el radiador y el cuerpo del usuario.

⚡ OUPES

NO POWER OOPS WITH OUPES