

Use & Care Guide  
Manual de Uso y Cuidado

# Kenmore®

## Vacuum Cleaner

### Aspiradora

Model/Modelo:  
116.31140

Vacuum Cleaner Help Line:  
1-877-531-7321  
8:00am-5:00pm EST, M-F

Sears Brands Management Corporation  
Hoffman Estates, IL 60179 USA

[www.kenmore.com](http://www.kenmore.com)  
[www.sears.com](http://www.sears.com)  
[www.kmart.com](http://www.kmart.com)



## TABLE OF CONTENTS

Before Using Your New Vacuum Cleaner .....	2
Packing List .....	2
Kenmore Vacuum Cleaner Warranty .....	3
Important Safety Instructions.....	4
Parts and Features.....	5
Assembly Instructions.....	6-7
Operating Instructions .....	8-12
Performance/Safety Features .....	12-14
Vacuum Cleaner Care .....	14-20
Troubleshooting .....	21-22
Notes.....	23-24
Requesting Assistance Or Service.....	Back page

## BEFORE USING YOUR NEW VACUUM CLEANER

Please read this guide. It will help you assemble and operate your new Kenmore vacuum cleaner in the safest and most effective way.

For more information about vacuum cleaner care and operation, call the Vacuum Cleaner Help Line at 1-877-531-7321. You will need the complete model and serial numbers when requesting information. Your vacuum cleaner's model and serial numbers are located on the Model and Serial Number Plate.

Use the space below to record the model number and serial number of your new Kenmore vacuum cleaner.

Model No. \_\_\_\_\_

Serial No. \_\_\_\_\_

Date of Purchase \_\_\_\_\_

Keep this book and your sales check (receipt) in a safe place for future reference.

## PACKING LIST

Your KENMORE VACUUM CLEANER is packaged with the following parts and components assembled separately in the carton:

- |                          |                     |
|--------------------------|---------------------|
| 1 Upright Vacuum Cleaner | 1 Pet HandiMate     |
| 1 Handle                 | 1 Telescoping Wand  |
| 1 Crevice Tool           | 1 Use & Care Guide  |
| 1 Combination Brush      | 1 Repair Parts List |

Each of the above assemblies are shown in detail inside the Repair Parts List.

## KENMORE VACUUM CLEANER WARRANTY

### **KENMORE LIMITED WARRANTY**

FOR ONE YEAR from the date of sale this appliance is warranted against defects in material or workmanship when it is correctly installed, operated and maintained according to all supplied instructions.

WITH PROOF OF SALE, a defective appliance will be replaced free of charge.

For warranty coverage details to obtain free repair or replacement, visit the web page: [www.kenmore.com/warranty](http://www.kenmore.com/warranty).

This warranty does not cover filters, belts, bags, or bulbs, which are expendable parts that can wear out from normal use within the warranty period.

This warranty is void if this product is ever used for other than private household purposes.

This warranty gives you specific legal rights, and you may also have other rights which vary from state to state.

**Sears Brands Management Corporation, Hoffman Estates, IL 60179**

# IMPORTANT SAFETY INSTRUCTIONS

Read all instructions in this guide before assembling or using your vacuum cleaner.

## WARNING:

Your safety is important to us. To reduce the risk of fire, electrical shock, injury to persons or damage when using your vacuum cleaner, follow basic safety precautions including the following:

Use your vacuum cleaner only as described in this guide. Use only with Sears recommended attachments.

Disconnect electrical supply before servicing or cleaning out the agitator area. Failure to do so could result in the agitator unexpectedly starting, causing personal injury from moving parts.

Do not leave vacuum cleaner when plugged in. Unplug from outlet when not in use and before performing maintenance.

To reduce the risk of electrical shock - Do not use outdoors or on wet surfaces.

Do not allow to be used as a toy. Close attention is necessary when used by or near children.

Do not use with a damaged cord or plug. If vacuum cleaner is not working as it should, has been dropped, damaged, left outdoors, or dropped in water, return it to a Sears Service Center.

Do not pull or carry by cord, use cord as a handle, close a door on cord, or pull cord around sharp edges or corners. Do not run vacuum cleaner over cord. Keep cord away from heated surfaces.

Do not unplug by pulling on cord. To unplug, grasp the plug, not the cord.

Do not handle plug or vacuum cleaner with wet hands.

Do not put any objects into openings.

Do not use with any opening blocked; keep free of dust, lint, hair, and anything that may reduce air flow.

Keep hair, loose clothing, fingers, and all parts of body away from openings and moving parts.

Turn off all controls before unplugging.

Use extra care when cleaning on stairs.

Do not put on chairs, tables, etc. Keep on floor.

Do not use vacuum cleaner to pick up flammable or combustible liquids (gasoline, cleaning fluid, perfumes, etc.), or use in areas where they may be present. The fumes from these substances can create a fire hazard or explosion.

Do not pick up anything that is burning or smoking, such as cigarettes, matches, or hot ashes.

Do not use vacuum cleaner without dust bag and/or filters in place.

Always replace the dust bag after vacuuming carpet cleaners or freshener, powders, and fine dust. These products clog the filters, reduce airflow and can cause damage to the vacuum cleaner. Failure to replace the dust bag could cause permanent damage to the vacuum cleaner.

Do not use the vacuum cleaner to pick up sharp hard objects, small toys, pins, paper clips, etc. They may damage the vacuum cleaner or dust bag.

Unplug before connecting Pet HandiMate.

You are responsible for making sure that your vacuum cleaner is not used by anyone unable to operate it properly.

## SAVE THESE INSTRUCTIONS

Proper assembly and safe use of your vacuum cleaner are your responsibilities. Your vacuum cleaner is intended for Household use. Read this Use & Care Guide carefully for important use and safety information. This guide contains safety statements under warning and caution symbols.

# PARTS AND FEATURES

It is important to know your vacuum cleaner's parts and features to assure its proper and safe use. Review these before using your vacuum cleaner.

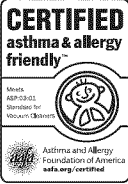

**This vacuum is certified asthma & allergy friendly™ by the Asthma and Allergy Foundation of America.**

Use only AAFA approved replacement dust bags and exhaust filters to maintain AAFA certification.

## REPLACEMENT PARTS

Item	Style No.	Part No. in USA	Part No. in Canada
Exhaust Filter*	EF-9	20-53296	20-40195
Dust Bag (2-pack)*	O	20-53293	20-50510
Dust Bag (6-pack)*	O	20-53294	-----
Belt*	CB-3	20-5218	20-40118



Scan to reorder bags or go to [kenmore.com/reorder](http://kenmore.com/reorder)

\* Available at Sears Retail Stores, online at [www.searspartsdirect.com](http://www.searspartsdirect.com) or call 1-800-252-1698.

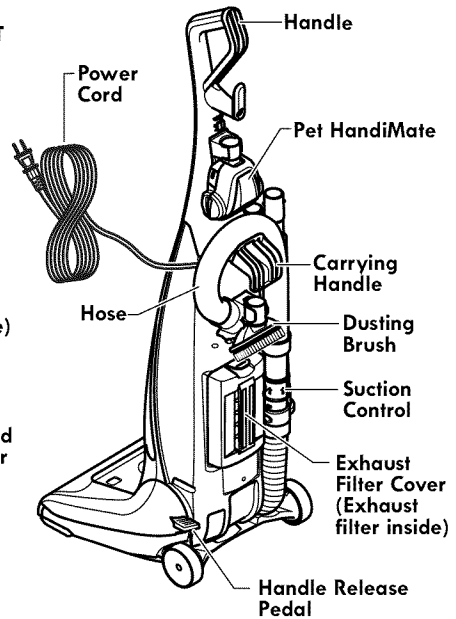
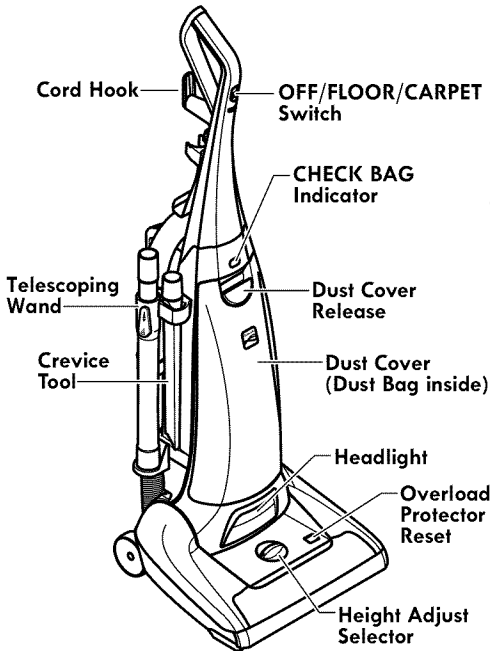



Please pay special attention to these hazard alert boxes, and follow any instructions given. **WARNING** statements alert you to such hazards as fire, electric shock, burns and personal injury. **CAUTION** statements alert you to such hazards as personal injury and/or property damage.

## ASSEMBLY INSTRUCTIONS



### WARNING

#### Electrical Shock Hazard

**DO NOT** plug into the electrical supply until the assembly is complete. Failure to do so could result in electrical shock or injury.

Before assembling the vacuum cleaner, check the **PACKING LIST**. (Page 2) Use this list to verify that you have received all the components of your new Kenmore vacuum cleaner.

## HANDLE

1. Remove the hose from the hose holder.

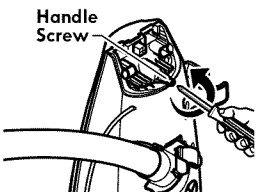
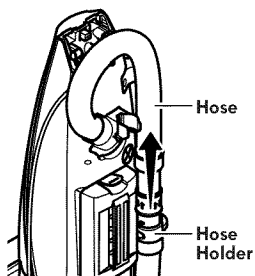

2. Remove handle screw from vacuum cleaner.

3. Position the handle assembly as shown in the illustration.

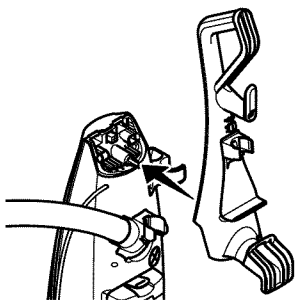

### CAUTION

Do not overtighten.

Overtightening could strip the screw holes.

Do not operate the vacuum cleaner without the screw in place.

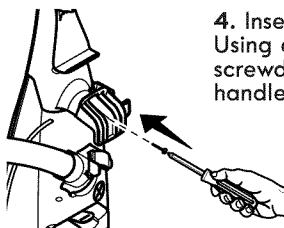

4. Insert handle screw. Using a Phillips screwdriver, tighten handle screw.

5. Route hose in the hose holders as shown.

6. Place the hose onto the hose holder and press firmly into place.

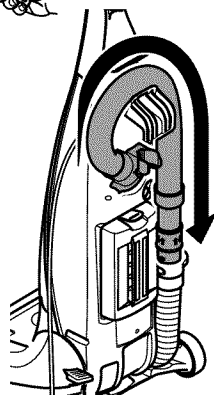

## ATTACHMENTS

1. Place the telescoping wand and crevice tool into attachment holder.

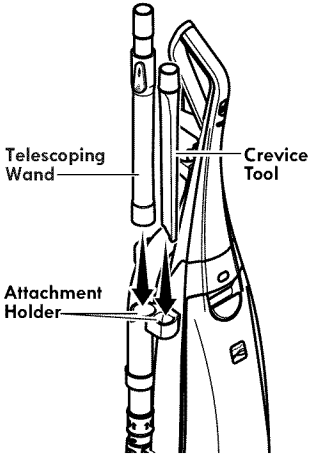

2. Insert the combination brush into the holder on the back of the vacuum cleaner as shown.

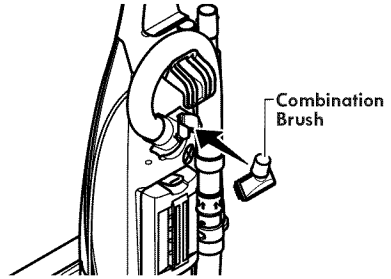

3. Place Pet HandiMate into the storage area.

4. Rotate the Pet HandiMate back until it snaps into place.

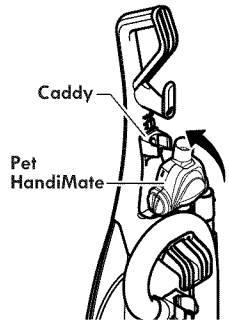

## POWER CORD



### WARNING

#### Electrical Shock and Personal Injury Hazard

Wrapping the cord too tightly puts stress on the cord and can cause cord damage. A damaged cord is an electrical shock hazard and could cause personal injury or damage.

**NOTE:** The hose must be in place before wrapping the power cord.

1. Make sure that cord hook is in upright position as shown.

2. Wrap power cord loosely around cord hook and carrying handle.

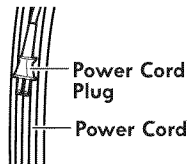
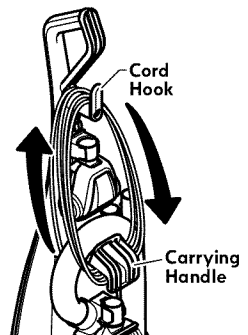

3. Lock power cord plug onto the power cord.

# OPERATING INSTRUCTIONS

## CAUTION

Moving parts! To reduce the risk of personal injury, **DO NOT** touch the agitator when vacuum cleaner is on. Contacting the agitator while it is rotating can cut, bruise or cause other injuries. Always turn off and unplug from electrical outlet before servicing. Use caution when operating near children.

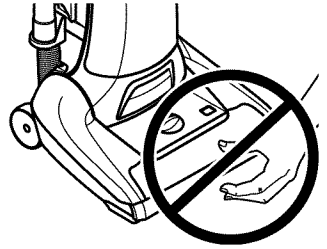

## POWER CORD

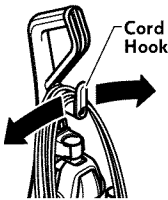

1. Turn the cord hook to either side and down to release the power cord.

4. Plug the polarized power cord into a 120 Volt outlet located near the floor.

## WARNING

Personal Injury and Product Damage Hazard

- When any abnormality/failure occurs, stop using the product immediately and disconnect the power plug.

**DO NOT** use outlets above counters. Damage from cord to items in surrounding area could occur.

5. To restore cord, after use turn upper cord hook to the up position, then wrap cord loosely around cord hook and carrying handle.

## WARNING

- To reduce the risk of electric shock, this vacuum cleaner has a polarized plug (one blade is wider than the other).
- The plug will fit in a polarized outlet only one way. If the plug does not fit fully in the outlet, reverse the plug. If it still does not fit, contact a qualified technician to install the proper outlet. Do not change the plug in any way.

2. Detach the power cord plug from the power cord and pull the cord off the cord hook.

3. Be sure the power cord is locked into the locking notch below the cord hook. This will help manage the cord when operating unit

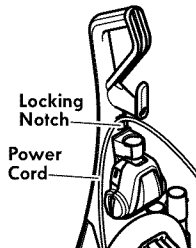

## WARNING

Electrical Shock And Personal Injury Hazard

Wrapping the cord too tightly puts stress on the cord and can cause cord damage. A damaged cord is an electrical shock hazard and could cause personal injury or damage.

## HANDLE RELEASE

Release the handle by pressing down on the handle release pedal with your foot and pulling back and down on the handle with your hand.

Use low position for cleaning under furniture. Press the pedal and lower handle towards the floor to change from normal use position to low position.

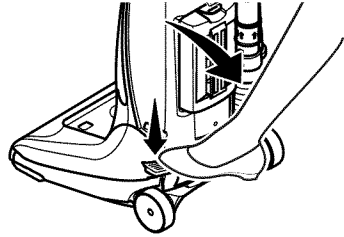

## OFF/FLOOR/CARPET SWITCH

**Note:** The agitator does not rotate when the vacuum cleaner is in the upright position.

**OFF** - turns both suction and agitator motors off.

**FLOOR** - turns on the suction motor only. In this position the agitator does not revolve. Use this setting for cleaning hardwood, tile floors and delicate carpets and when any attachments (tools) are used.

**CARPET** - turns on both the suction and the agitator motors. Not recommended for hardwood floors, tile and delicate carpets.

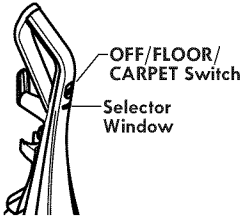

### CAUTION

Refer to your carpet manufacturers cleaning recommendations. Some more delicate carpets may require that they be vacuumed with the agitator turned off, to prevent carpet damage.

### WARNING

Personal Injury Hazard

Use care if vacuum cleaner is placed on stairs. If it falls, personal injury or property damage could result.

## PILE HEIGHT SELECTION AND SETTINGS

Select a pile height setting by turning the height adjust selector located on the nozzle.

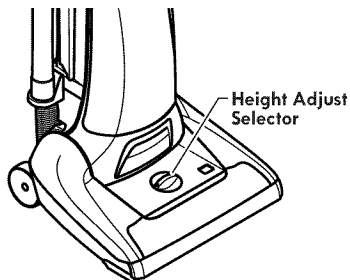

### SUGGESTED PILE HEIGHT SETTINGS

There are four (4) pile height settings on the vacuum cleaner. For best deep down cleaning, use the **LO** setting. However, you may need to raise the height to make some jobs easier, such as scatter rugs and some deep pile carpets, and to prevent the vacuum cleaner from shutting off.

**Attention:** Refer to your carpet manufacturers cleaning recommendations. Some more delicate carpets may require that they be vacuumed with the agitator turned off to prevent carpet damage.

Suggested settings are:

**HI** – Shag, deep pile, or scatter rugs.

**MED HI** – Medium to deep pile.

**MED LO** – Low to medium pile.

**LO** – Most carpets, bare floors combined with **FLOOR** power switch setting, delicate carpets that require agitator to be turned off.

### CAUTION

Do not allow vacuum cleaner to remain in one spot for any length of time when the agitator is turning. Damage to carpet may occur.

## CHECK BAG INDICATOR

When the vacuum cleaner is running with normal air flow, the light on the **CHECK BAG** indicator is off.

**NOTE:** It is normal for the **CHECK BAG** indicator to come on when using certain attachments, due to reduced airflow through attachment. No maintenance is required.

The light comes on when:

- Bag is full. See **CHANGING DUST BAG** (Page 15)
- The airflow is blocked. Check motor safety filter and other possible clog locations shown in **REMOVING CLOGS**. (Pages 19-20)
- When using some attachments.

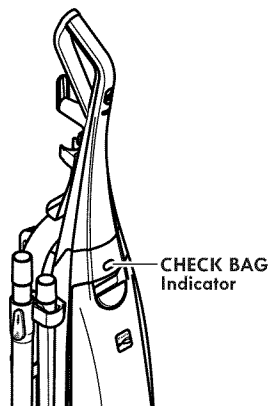

# ATTACHMENTS



## CAUTION

**DO NOT** use the hose when the vacuum cleaner is in the use position.

Always return the vacuum cleaner to the upright position before using the hose and attachments.

1. Place the vacuum cleaner in the upright lock position.

2. Remove the hose from the hose holder.

3. Use attachments as needed. See **ATTACHMENT USE TABLE**. (page 12)

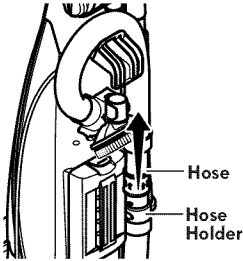

### FOR ADDITIONAL REACH:

Place the telescoping wand onto the hose. The crevice tool, combination brush, and Pet Handi Mate can be attached to the telescoping wand as needed.



## CAUTION

When using attachments, be careful not to overextend the stretch hose when reaching. Trying to reach beyond the hose stretch capability could cause the vacuum cleaner to tip over.



## CAUTION

**DO NOT** pull the vacuum cleaner around the room by the hose. Property damage or personal injury could result.

### TELESCOPING WAND

The wand length is adjustable and requires no assembly. To adjust, simply push button on the wand handle and slide the upper wand to the desired length, release button and move inner wand in or out until it locks.

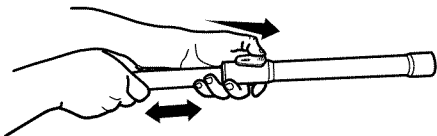

### COMBINATION BRUSH

The combination brush can be attached directly to the wand.

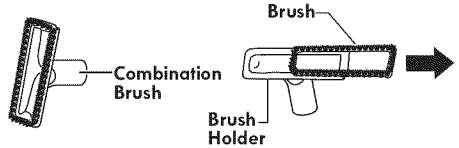

Use the combination brush without the brush for greater suction on furniture cushions or stairs.

Use combination brush with brush for cleaning loose surfaces such as drapes.

### PET HANDIMATE

Attach hose or wand end to Pet HandiMate and press firmly.

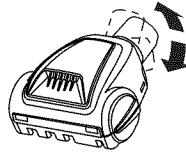
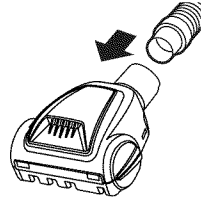

Pet HandiMate pivots for more convenient cleaning.

### SUCTION CONTROL

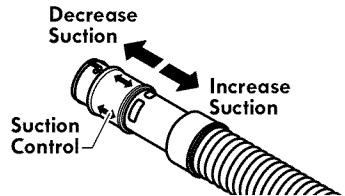

The suction control allows you to change vacuum cleaner suction for different fabric and carpet weight.



- Opening control decreases suction for draperies and lightweight rugs.
- Closing control increases suction for upholstery and carpets.

For best cleaning results, fully close the suction control.

## ATTACHMENT USE TABLE

CLEANING AREA							✓ = Applicable
ATTACHMENT	Furniture*	Between Cushions*	Drapes*	Stairs		Floors	
				Carpet	Bare		
CREVICE TOOL 	✓	✓		✓	✓		
COMBINATION BRUSH ** 	✓		✓	✓	✓		
PET HANDIMATE 	✓			✓			

\* Always clean attachments before using on fabrics.

\*\* Use the combination brush without the brush for greater suction on furniture cushions or stairs.  
Use combination brush with brush for cleaning loose surfaces such as drapes.

## PERFORMANCE/SAFETY FEATURES

### MOTOR PROTECTION SYSTEM

#### Thermal Protector - Suction Motor

This vacuum cleaner has a thermal protector which automatically trips to protect the vacuum cleaner suction motor. If a clog prevents the normal flow of air to the motor, the thermal protector turns the motor off automatically. This allows the motor to cool in order to prevent possible damage to the vacuum cleaner.

**To reset thermal protectors:** Turn the vacuum cleaner off and unplug the power cord from the outlet to allow the vacuum cleaner to cool and the thermal protectors to reset.



#### CAUTION

Always return the vacuum cleaner to the upright position before using the hose and attachments. Failure to do so may result in overheating of the agitator motors and can cause the thermal protectors to trip.

Check for and remove clogs, and replace bag if necessary. See **REMOVING CLOGS** Section (Page 19-20). Also check and replace any clogged filters. Wait approximately 50 minutes before restarting vacuum cleaner.

## BY-PASS VALVE

This vacuum cleaner has a By-Pass Valve which prevents motor overheating and damage. The valve opens to provide cooling air when a clog prevents normal air flow to the vacuum cleaner suction motor. You will notice a change of sound as air rushes through the valve opening.

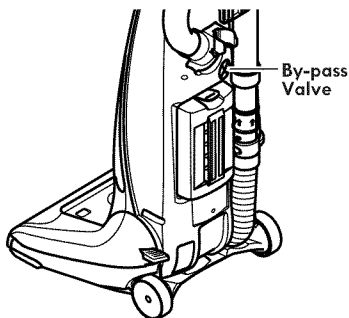

To correct problem, install a new dust bag. If using attachments, adjust suction control to allow for greater air flow.

**NOTE:** The By-Pass Valve may open when using attachments or when cleaning new carpet due to reduced airflow caused by the attachments themselves or by new carpet lint filling the dust bag quickly.

**NOTE:** Do not block By-Pass Valve.

## AGITATOR OVERLOAD PROTECTOR

The agitator has built-in protection against motor damage should the agitator jam. If the agitator slows down or stops, the agitator overload protector shuts off the agitator motors. The vacuum cleaner suction motor will continue to run.

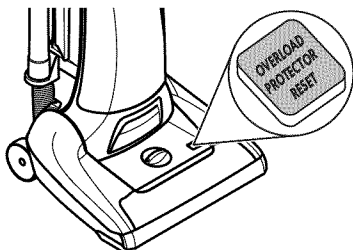

To correct problem: Turn off and unplug vacuum cleaner, remove obstruction, then press OVERLOAD PROTECTOR RESET.

**NOTE:** Once the agitator motor shuts down, clear jam from agitator and wait a minimum of 20 seconds before resetting overload protector.

If the problem persists, have the vacuum cleaner serviced by a Sears or other qualified technician.

## VACUUM CLEANER CARE

Always follow all safety precautions when performing maintenance to the vacuum cleaner.

### **WARNING**

#### **Electrical Shock And Personal Injury Hazard**

Disconnect electrical supply before servicing or cleaning the vacuum cleaner. Failure to do so could result in electrical shock or personal injury from vacuum cleaner suddenly starting.

## CLEANING EXTERIOR AND ATTACHMENTS

1. Turn off and unplug vacuum cleaner. **DO NOT drip water on vacuum cleaner.**
2. To clean exterior, or to reduce static electricity and dust build-up, wipe outer surface of vacuum cleaner and attachments. Use a clean, soft cloth that has been dipped in a solution of mild liquid detergent and water, then wrung dry. Wipe dry after cleaning.

Wash crevice tool and dusting brush in warm soapy water, rinse and air dry. **Do not clean in dishwasher.**

### **CAUTION**

**Do not use attachments if they are wet. Attachments used in dirty areas, such as under a refrigerator, should not be used on other surfaces until they are washed. They could leave marks.**

## VACUUM CLEANER STORAGE

Replace hose and wand in storage position if necessary (see **Page 6 & 7**).

Gather the cord and wrap it loosely around the upper and lower cord hooks. Lock power cord plug onto the power cord.

Store the vacuum cleaner in a dry, indoor area, on the floor with the handle locked in the upright position.

### **WARNING**

#### **Electrical Shock And Personal Injury Hazard**

**Wrapping the cord too tightly puts stress on the cord and can cause cord damage. A damaged cord is an electrical shock hazard and could cause personal injury or damage.**

# CHANGING DUST BAG

## WARNING

Always unplug power cord from electrical outlet before performing maintenance to the vacuum cleaner.

## DUST BAG STYLE O

### TO REMOVE DUST BAG

1. Pull on the dust cover latch to remove the dust cover.

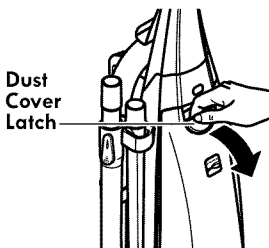

**NOTE:** Do not pull on the dust bag.

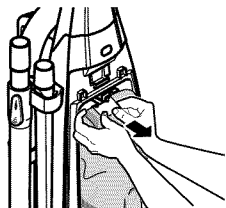

2. Grasp the dust bag collar and pull gently, carefully removing the dust bag from the dust bag holder.

3. Dispose the used dust bag. Do not reuse dust bag.

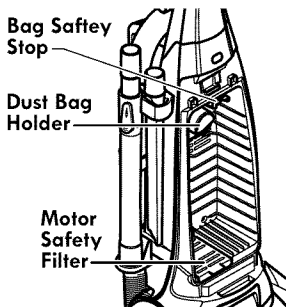

**NOTE:** Check the dust bag holder and the motor safety filter for dirt or clogs.

## CAUTION

**NEVER REUSE A DUST BAG.** Very fine materials, such as carpet freshener, face powder, fine dust, plaster, soot, etc. can clog the bag and cause it to burst before it is full. Change bag more often when vacuuming these materials.

### TO REPLACE DUST BAG

1. Fold the safety seal tab on the new dust bag away from the opening that fits on the dust bag holder.

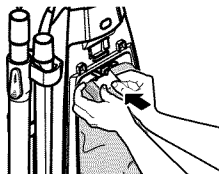

2. Push dust bag collar opening completely over the dust bag holder as far as it will go.

3. Tuck the bag into the dust bag chamber. Be sure all sides of the dust bag are completely within bag cavity prior to closing the bag cover.

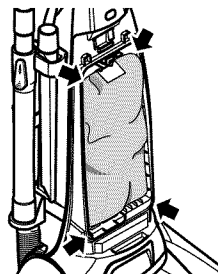

4. Place the tab on the dust bag cover in the slot on the vacuum cleaner.

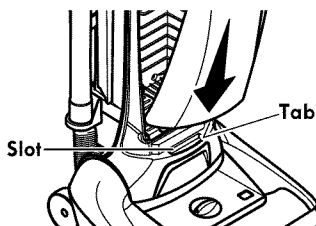

5. Press the dust cover into place. You will hear a distinct snap when cover is securely closed.

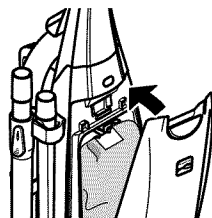

Check to see that the dust bag is fully placed in the bag chamber.

**NOTE:** If bag is not installed or not installed properly the bag safety stop prevents the door from closing.

## MOTOR SAFETY FILTER



### WARNING

#### Electrical Shock Hazard

Unplug power cord from electrical outlet. Do not operate the vacuum cleaner without the motor safety filter. Be sure the filter is dry and properly installed to prevent motor failure and/or electrical shock.

Check motor safety filter frequently and clean when dirty.

Remove the dust bag as outlined in the **CHANGING DUST BAG** section. (Page 15)

Lift the filter cover door located at the bottom of the dust container and check the filter (see illustration). If the filter is dirty, remove it by pulling it toward you out of the dust container.

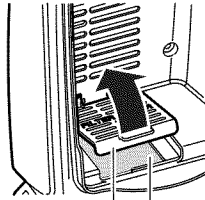

Filter Cover

Motor Safety Filter

Wash the filter in warm soapy water, rinse and dry thoroughly by squeezing the excess water out of the filter and allowing to air dry for 24 hours

**DO NOT** wash in the dishwasher.

**DO NOT** install damp.

Replace the filter by raising the filter cover door and placing it in the slots provided and slide it to the back of the dust compartment until it is in place. Close the filter cover door.

Replace the dust bag as outlined in the **CHANGING DUST BAG** section. (Page 15)

# HEPA MEDIA EXHAUST FILTER

## EXHAUST FILTER STYLE EF-9

The exhaust filter must be replaced when it becomes dirty. The timing between replacement intervals will depend on the use conditions the vacuum cleaner is exposed to. The filter should be checked when changing the dust bag. **The filter CANNOT be washed as it will lose its dust trapping ability.**

1. Remove filter cover by pressing the release tab on the cover and rotating out from vacuum cleaner.

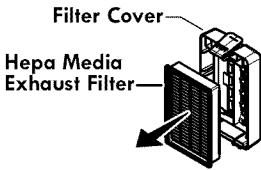
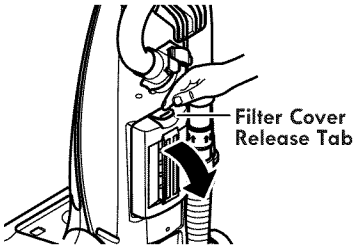

2. Remove the filter cartridge from cover.

3. Place new filter cartridge into cover as shown.

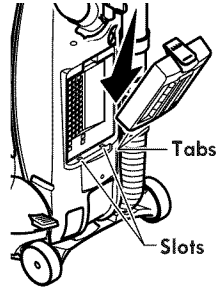
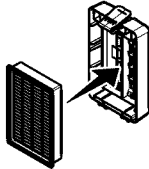

4. Replace the filter cover by placing bottom tabs in slots.

5. Rotate in until cover snaps into place.

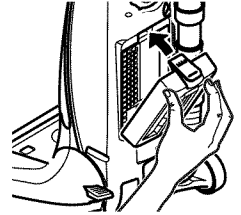

## BELT CHANGING

### **WARNING**

Always unplug power cord from electrical outlet before performing maintenance to the vacuum cleaner.

Replace belt whenever a burning rubber smell caused by excessive slippage occurs.

1. Lay vacuum cleaner on floor with the bottom up and nozzle flat.
2. Remove three (3) screws from the lower plate. Lift off lower plate.

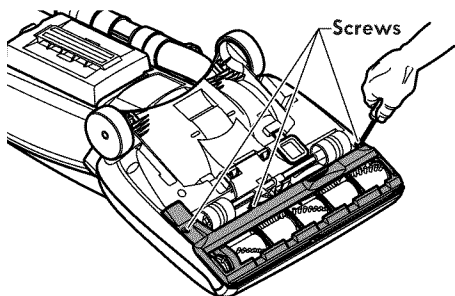

### **CAUTION**

Motor shaft may be hot

3. Remove agitator by carefully lifting out.

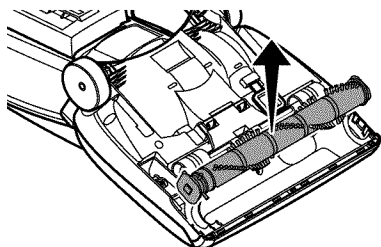

4. Remove worn or broken belt.
5. Clean agitator (see AGITATOR, CLEANING p. 20).

Replace belt whenever a burning rubber smell caused by excessive slippage occurs.

1. Loop new belt around motor shaft and agitator belt groove.
2. Reinstall agitator back into nozzle by placing end caps into grooves.

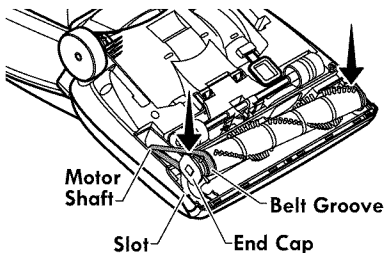

3. Reinstall lower plate by aligning tabs on front edge of lower plate with slots in the nozzle and rotating to installed position.

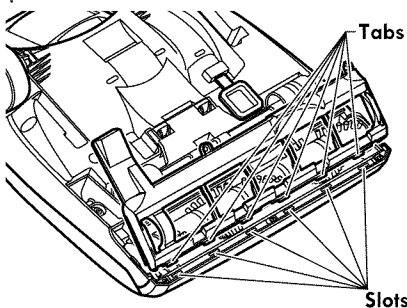

4. Reinstall three (3) screws to the lower plate.

## REMOVING CLOGS

Always follow all safety precautions when performing maintenance to the vacuum cleaner.



### WARNING

**Electrical Shock Or Personal Injury Hazard**

Disconnect electrical supply before performing maintenance to the vacuum cleaner. Failure to do so could result in electrical shock or personal injury from the vacuum cleaner suddenly starting.

If the vacuum cleaner does not seem to have adequate suction, first check if the dust bag is full or if a filter is clogged. See **CHANGING DUST BAG** (page 15).

If the dust bag and filter areas are free of clogs, check the clean-out port and the extension hose. See the following sets of instructions.

### TO REMOVE CLOG FROM HOSE

1. Remove the hose handle from the hose holder by twisting, and pulling straight up.

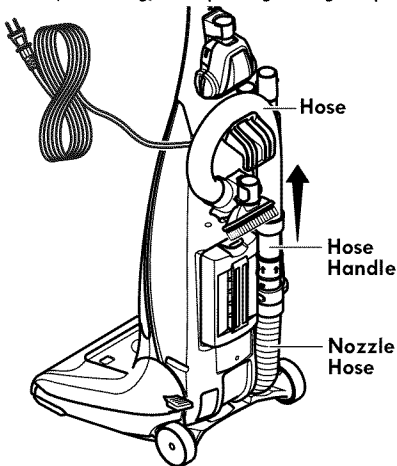

2. Plug in the vacuum cleaner and turn it on.

3. Stretch the extension hose to maximum length and then allow the hose to return to its natural length.

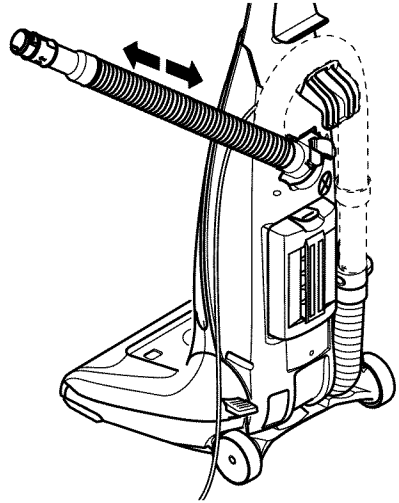

4. Re-insert the hose into the original storage position from which it was removed. Press firmly to ensure correct placement.

5. Turn off and unplug the vacuum cleaner.

If the dust bag, filter areas and the hose areas are free of clogs, disconnect the nozzle hose from the hose holder and check the nozzle for clogging.

1. Remove the nozzle hose by twisting, and pulling straight down.

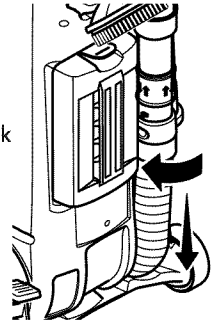

Clean the agitator according to the instructions in the **AGITATOR CLEANING** (Page 20)

Return the vacuum cleaner to the upright position before plugging into an electrical outlet.

### TO REMOVE CLOG FROM CLEAN-OUT PORT

1. Lift the clean-out port cover to access the clean-out port.

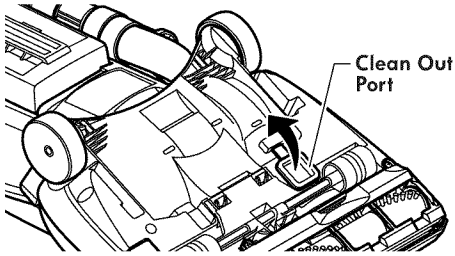

2. Remove any debris or build-up.

3. Reinstall cover. Make sure it is completely secured in place.

### TO REMOVE CLOG FROM PET HANDIMATE

#### CAUTION

To reduce the risk of injury from moving parts, remove Pet HandiMate from vacuum hose or wand before servicing.

Frequently check air path to make sure it is free of obstructions

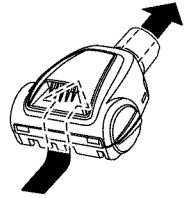

## AGITATOR CLEANING

### NOZZLE

To maintain efficient cleaning, the agitator must be kept free of carpet fiber, string, or hair build-up. After every 7 to 10 uses, unplug and turn vacuum cleaner over and check agitator for fiber and hair build-up.

Use scissors to remove any build-up entangled around the agitator.

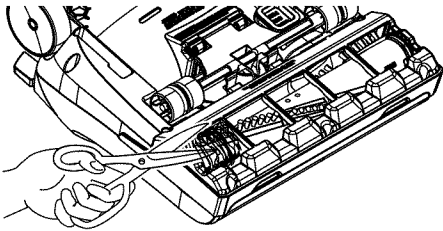

### PET HANDIMATE

Cut off any carpet pile and lint entangled around agitator with a pair of scissors

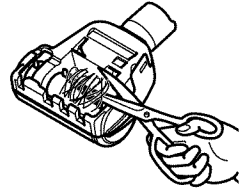

#### CAUTION

To reduce the risk of injury from moving parts, remove Pet HandiMate from vacuum hose or wand before servicing.

## TROUBLESHOOTING

Review this table to find do-it-yourself solutions for minor performance problems. Any service needed, other than maintenance described in this Use & Care Guide, should be performed by a Sears or other qualified service agent.



### WARNING

Disconnect electrical supply before performing maintenance to the vacuum cleaner. Failure to do so could result in electrical shock or personal injury.

PROBLEM	POSSIBLE CAUSE	POSSIBLE SOLUTION
Vacuum cleaner won't run.	<ol style="list-style-type: none"> <li>1. Unplugged at wall outlet.</li> <li>2. Tripped circuit breaker or blown fuse.</li> <li>3. Thermal protector tripped.</li> <li>4. Defective wall outlet.</li> </ol>	<ol style="list-style-type: none"> <li>1. Plug in firmly, select the desired setting on the touch control.</li> <li>2. Reset circuit breaker or replace fuse.</li> <li>3. Allow vacuum cleaner to cool 50 minutes. (Page 12)</li> <li>4. Check with a good appliance or lamp. Have outlet properly serviced.</li> </ol>
Poor job of dirt pick-up.	<ol style="list-style-type: none"> <li>1. Full or clogged dust bag.</li> <li>2. Wrong pile height setting.</li> <li>3. Worn agitator.</li> <li>4. Clogged nozzle or bag holder.</li> <li>5. Clogged hose.</li> <li>6. Hole in hose.</li> <li>7. Hose not inserted fully.</li> <li>8. Motor protection system activated.</li> <li>9. Dirty filters.</li> <li>10. Clean-out port not closed.</li> </ol>	<ol style="list-style-type: none"> <li>1. Change bag. (Page 15)</li> <li>2. Adjust setting. (Page 10)</li> <li>3. Replace agitator.</li> <li>4. Check REMOVING CLOGS. Pages (19-20)</li> <li>5. Check for clogs. (Pages 19-20)</li> <li>6. Replace hose.</li> <li>7. Insert hose fully.</li> <li>8. Check for clogs. (Pages 19-20)</li> <li>9. Clean or change motor safety filter and exhaust filter. (Page 16)</li> <li>10. Close clean-out port. (Page 20)</li> </ol>
Vacuum cleaner picks up moveable rugs or pushes too hard.	<ol style="list-style-type: none"> <li>1. Wrong pile height setting.</li> </ol>	<ol style="list-style-type: none"> <li>1. Adjust setting. (Page 10)</li> </ol>
Agitator does not turn.	<ol style="list-style-type: none"> <li>1. Handle in full upright position.</li> <li>2. Agitator overload protector tripped</li> <li>3. Switch in FLOOR position.</li> </ol>	<ol style="list-style-type: none"> <li>1. Move handle from upright position.</li> <li>2. Press OVERLOAD PROTECTOR RESET button. (Page 13)</li> <li>3. Move switch to CARPET position.</li> </ol>
Airflow restricted with attachment use; sound changes.	<ol style="list-style-type: none"> <li>1. Attachment use restricts air flow.</li> <li>2. New carpet fuzz clogged air path.</li> </ol>	<ol style="list-style-type: none"> <li>1. Check attachments for fuzz, lint, pet hair or other debris.</li> <li>2. Check REMOVING CLOGS and clean hose. (Pages 19-20)</li> </ol>

PROBLEM	POSSIBLE CAUSE	POSSIBLE SOLUTION
<p>Pet HandiMate will not run when attached.</p>	<ol style="list-style-type: none"> <li>1. Carpet pile entangled around agitator.</li> <li>2. Worn or broken belt.</li> </ol>	<ol style="list-style-type: none"> <li>1. Clean agitator.</li> <li>2. Not a serviceable item, replace Pet HandiMate.</li> </ol>
<p>Pet HandiMate: Poor job of dirt pick-up.</p>	<ol style="list-style-type: none"> <li>1. Carpet pile entangled around agitator.</li> <li>2. Worn or broken belt.</li> <li>3. Problem with vacuum cleaner.</li> <li>4. Open suction control.</li> <li>5. Hole in vacuum hose.</li> </ol>	<ol style="list-style-type: none"> <li>1. Clean agitator.</li> <li>2. Not a serviceable item, replace Pet HandiMate.</li> <li>3. Check vacuum cleaner troubleshooting tips.</li> <li>4. Close suction control. (Page 11)</li> <li>5. Replace hose. Take vacuum cleaner to Sears service center for hose replacement.</li> </ol>

## NOTES

## NOTES

## TABLA DE CONTENIDO

Antes de usar su aspiradora nueva.....	1
Lista de embalaje .....	1
Garantía de la aspiradora de Kenmore.....	2
Instrucciones importantes de seguridad .....	3
Piezas y características .....	4
Instrucciones de ensamble.....	5-6
Instrucciones de operación .....	7-11
Características de rendimiento/seguridad .....	12-13
Cuidado de la aspiradora .....	14-20
Reconocimiento de problemas .....	21-22
Notas .....	23
Información de asistencia o servicio.....	Back page

## ANTES DE USAR SU ASPIRADORA NUEVA

Por favor lea esta guía que le ayudara a ensamblar y operar su aspiradora nueva de Kenmore en una manera más segura y efectiva.

Para mas información acerca del cuidado y operación de esta aspiradora, llame a la Línea de Ayuda de aspiradoras al 1-877-531-7321. Cuando pregunte por información usted necesitará el número completo de serie y modelo de la aspiradora que está localizado en la placa de los números de modelo y serie.

Use el espacio de abajo para registrar el número de modelo y serie para su nueva aspiradora de Kenmore.

Número de Modelo \_\_\_\_\_

Número de Serie \_\_\_\_\_

Fecha de Compra \_\_\_\_\_

Mantenga este libro y su recibo en un lugar seguro para futuras referencias.

## LISTA DE EMBALAJE

Su ASPIRADOR KENMORE se empaca con las siguientes piezas y componentes por separado:

- |                               |                               |
|-------------------------------|-------------------------------|
| 1 Aspiradora                  | 1 Pet HandiMate               |
| 1 Mango                       | 1 Tubo telescópico            |
| 1 Herramienta para hendiduras | 1 Manual de uso y cuidado     |
| 1 Cepillo para combinación    | 1 Lista de partes de Servicio |

Cada uno de estos ensamblajes es mostrado detalladamente en la lista de piezas para reparación.

## **GARANTÍA DE LA ASPIRADORA DE KENMORE**

### **Garantía limitada de Kenmore**

DURANTE un año a partir de la fecha de compra este aparato está garantizado contra defectos de materiales o mano de obra cuando se es instalado correctamente, operado y mantenido según las instrucciones suministradas.

CON LA PRUEBA DE COMPRA, el aparato defectuoso será reemplazado sin costo.

Para los detalles de la cobertura de garantía, para obtener la reparación o reemplazo gratuito, visite la página web: [www.kenmore.com/warranty](http://www.kenmore.com/warranty).

Esta garantía no cubre filtros, correas, bolsas, o focos, los cuales son partes gastables las cuales se deterioran con el uso normal en el período de garantía.

Esta garantía queda anulada si este producto se utiliza para otros propósitos que no sean de uso domésticos.

Esta garantía le otorga derechos legales específicos, y usted podría tener otros derechos que varían en función de cada estado.

**Sears Brands Management Corporation, Hoffman Estates, IL 60179**

# INSTRUCCIONES IMPORTANTES DE SEGURIDAD

Lea todas las instrucciones en este manual antes de armar o usar su aspiradora.

## ADVERTENCIA

Su seguridad es muy importante para nosotros. Para reducir el riesgo de incendio, choque eléctrico, lesión corporal o daños al utilizar su aspiradora, actúe de acuerdo con las precauciones básicas de seguridad, entre ellas:

Use su aspiradora solamente como se describe en este manual. Use solamente con los accesorios recomendados por Sears.

Desconecte la fuente de electricidad antes de hacer el servicio o limpiar el área del cepillo. La falta de hacer esto puede resultar en el súbito arranque del cepillo. Causando lesiones personales por partes en movimiento.

No deje la aspiradora cuando está enchufada. Desenchufe del tomacorriente cuando no está en uso y antes de hacer el servicio.

Para reducir el riesgo de choque eléctrico - No la use afuera o sobre superficies mojadas.

No permita que se la use como un juguete. Ponga especial atención cuando es usada por o cerca de niños.

No la use con un cordón o clavija dañados. Si la aspiradora no está trabajando como debe, se la ha dejado caer, dañado, dejada afuera, o volteada en el agua, retórnela a un Centro de Servicio Sears.

No la jale o arrastre del cordón, use el cordón como una manija, cierre una puerta sobre el cordón, o tire del cordón alrededor de bordes afilados o esquinas. No pase la aspiradora sobre el cordón. Mantenga el cordón lejos de superficies calientes.

No desenchufe tirando del cordón. Para desenchufar, tome la clavija, no el cordón.

No tome la clavija o la aspiradora con las manos mojadas.

No ponga ningún objeto en las aberturas.

No la use con ninguna abertura bloqueada; manténgala libre de polvo, hilachas, pelo, y cualquier cosa que pueda reducir la circulación del aire.

Mantenga el pelo, ropas sueltas, dedos, y todas las partes del cuerpo lejos de aberturas y partes en movimiento.

Apague todos los controles antes de desenchufar.

Use cuidado extra cuando limpie escaleras. No la ponga sobre sillas, mesas, etc. Manténgala sobre el piso.

No use la aspiradora para levantar líquidos inflamables o combustibles (gasolina, fluido de limpiar, perfumes, etc.), o la use en áreas donde puedan estar presentes. Los vapores de estas sustancias pueden crear un peligro de incendio o explosión.

No levante nada que esté ardiendo o echando humo, tal como cigarrillos, fósforos, o cenizas calientes.

No use la aspiradora sin la bolsa de polvo y/o filtros en su lugar.

Siempre cambie la bolsa de polvo después de limpiar la alfombra, limpiadores o refrescantes, polvos, y polvo fino. Estos productos obstruyen los filtros, reducen la circulación del aire y pueden causar daño a la aspiradora. La falla en cambiar la bolsa de polvo puede causar daño permanente a la aspiradora.

No use la aspiradora para levantar objetos duros afilados, pequeños juguetes, alfileres, sujetapapeles, etc. Ellos pueden dañar la aspiradora o la bolsa de polvo.

Desenchufe antes de conectar el Pet HandiMate

Usted es responsable de estar seguro de que su aspiradora no es usada por alguien incapaz de operarla correctamente.

## GUARDE ESTAS INSTRUCCIONES

El armado y uso seguro de su aspiradora son su responsabilidad. Esta aspiradora ha sido diseñada exclusivamente para uso doméstico. Lea este Manual del propietario detenidamente, pues contiene información importante sobre seguridad y uso. Esta guía contiene información sobre seguridad debajo de símbolos de advertencia o cuidado.

# PIEZAS Y CARACTERÍSTICAS

Es importante conocer las piezas y características de su aspiradora para asegurar su uso adecuado y seguro. Examinelas antes de usar su aspiradora.



**CERTIFIED**  
asthma & allergy  
friendly™

Meets  
AAFA's  
Standard for  
Safe.com® Products

Asthma and Allergy  
Foundation of America  
aafa.org/certified

**Esta Aspiradora es certificada asthma & allergy friendly™ por la Asthma and Allergy Foundation of America.**

Usalizando solamente bolsas de polvo y filtros de escape con certificación AAFA para mantener certificación AAFA.

## PARTES DE REEMPLAZO

Objeto	Estilo No.	Pieza No. en USA	Pieza No. en Canada
Filtro de escape*	EF-9	20-53296	20-40195
Bolsa para polvo* (Paquete de 2)	○	20-53293	20-50510
Bolsa para polvo* (Paquete de 6)	○	20-53294	-----
Correa*	CB-3	20-5218	20-40118



Escanear para reordenar las bolsas o visitar [to.kenmore.com/reorder](http://to.kenmore.com/reorder)

\* Disponible en las tiendas Sears, en la página [www.searspartsdirect.com](http://www.searspartsdirect.com) o llamando al 1-800-252-1698.

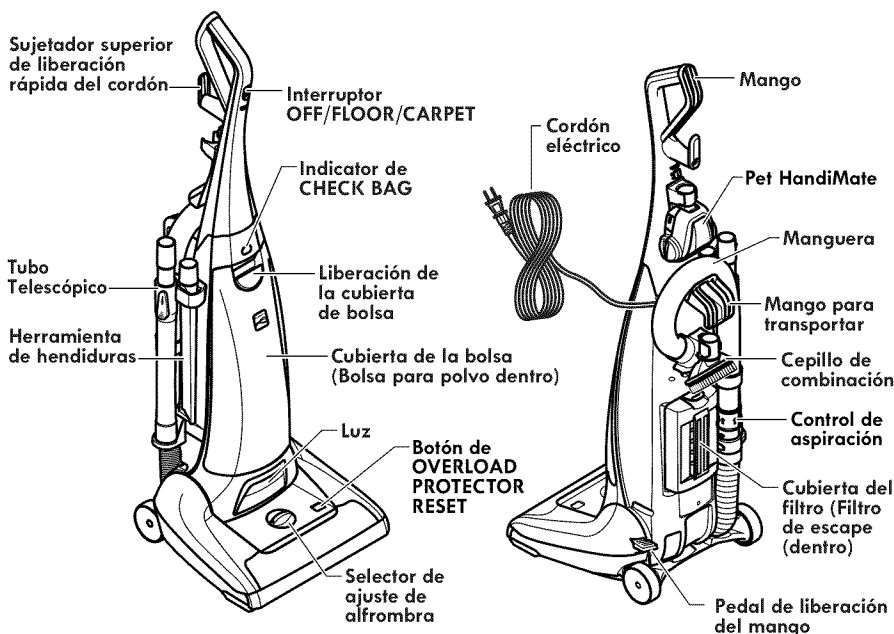



Por favor ponga atención especial a los cuadros que le alertaran de posibles peligros  
**Advertencia:** Esta información le alertará de peligro de fuego, choques eléctricos, quemaduras y lesiones. **Cuidado:** Esta información le alertará de peligros como lesiones y daños de propiedad.

## INSTRUCCIONES DE ENSAMBLE



### ADVERTENCIA

Peligro de lesión personal y daño al producto

No conecte la aspiradora hasta que termine de armarla. De lo contrario podría causar un choque eléctrico o lesión corporal.

Antes de armar la aspiradora, revise la **LISTA DE EMBALAJE**. (Pag. 1) Use esta lista para verificar que ha recibido todos los componentes de su nueva aspiradora Kenmore.

## MANGO

1. Retire la manguera de la soporte de la manguera.

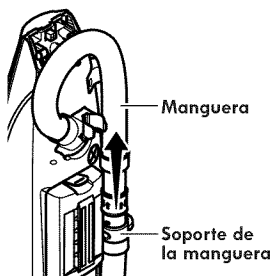

Tornillo de la mango



2. Retire el tornillo de la manija de la aspiradora

3. Coloque el mango como se ve en el diagrama

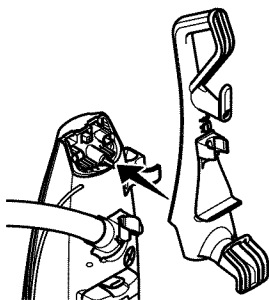

### CUIDADO

No apriete demasiado el tornillo.

Si lo aprieta demasiado podría arruinar los orificios para el tornillo.

No opere la aspiradora sin tener instalado el tornillo.

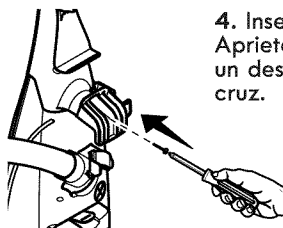

4. Inserte el tornillo. Apriete el tornillo con un destornillador de cruz.

5. Colocar la manguera en los soportes como se muestra.

6. Colocar la manguera en la manguera de boquilla y presione firmemente en la manguera de la boquilla.

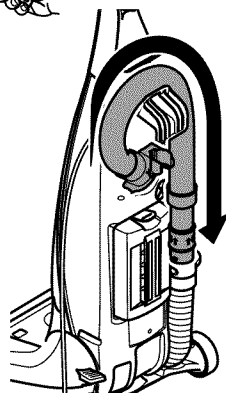

## ACCESORIOS

1. Inserte el tubo telescópico y la herramienta para hendiduras en el soporte como se muestra.

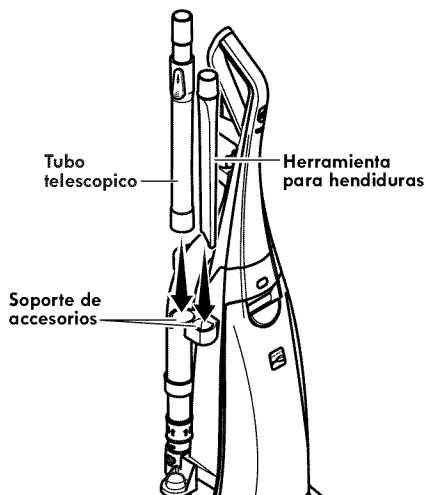

2. Inserte el cepillo de combinación en el contenedor de atrás de la aspiradora como se muestra.

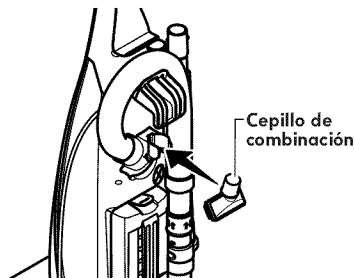

3. Coloque el Pet HandiMate en el soporte.

4. Rotar el Pet Handi Mate hasta que este quede fijo en su lugar.

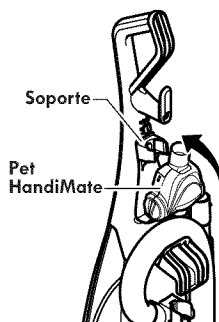

## CORDÓN ELÉCTRICO



### ADVERTENCIA

Choque eléctrico y Peligro de daños personales

Enrollar el cordón muy apretado pone estrés en el cordón y puede causar que este de dañe. Un cordón dañado es un peligro de choque eléctrico y puede causar daños personales.

**NOTA:** La manguera debe estar en su lugar antes de ensamblar el cordón.

1. Asegúrese de que el sujetador superior del cordón de liberación rápida se encuentre en posición hacia arriba.

2. Enrolle el cordón eléctrico alrededor del gancho de liberación rápida del cordón y la manija para transportar.

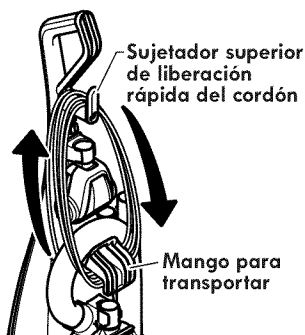

3. Presione la ranura del enchufe sobre el cordón.

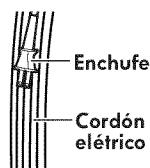

## INSTRUCCIONES DE OPERACIÓN

### CUIDADO

¡Partes en movimiento! Para reducir el riesgo de daños corporales, no toque el agitador cuando la aspiradora está encendida. El tocar el agitador mientras que está girando puede cortar, contusionar o causar otras lesiones. Siempre desconecte del tomacorriente antes de dar mantenimiento.

Tenga cuidado al aspirar cerca de niños.

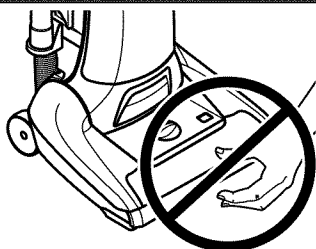

## CORDÓN ELÉCTRICO

1. Gire el sujetador del cordón hacia abajo para liberar el cordón eléctrico.

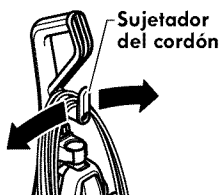

### ADVERTENCIA

Peligro de lesión personal y daño al producto

- Para reducir el riesgo de choque eléctrico, esta aspiradora cuenta con una clavija polarizada (uno de los contactos es más ancho que el otro).
- La clavija sólo puede introducirse de una manera en el enchufe. Si la clavija no cabe bien en el enchufe, invírtala. Si aún no cabe, llame a un electricista para que instale un enchufe correcto. No altere la clavija de ninguna manera.

2. Desprenda el enchufe del cordón eléctrico y quite el sujetador del cordón.

3. Esté seguro de que el cordón eléctrico se mantiene fijo en la hendidura de fijación del gancho.

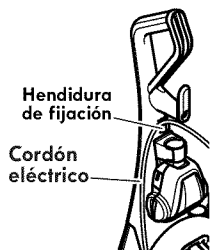

4. Conecte el cordón eléctrico polarizado en un enchufe de 120 voltios que se encuentre cerca del piso.

### ADVERTENCIA

Peligro de lesión personal y daño al producto

- Cuando alguna anomalía/desperfecto ocurra, pare de usar el producto inmediatamente y desconéctelo del toma corriente.

NO use los enchufes localizados sobre los muebles. Los objetos cercanos podrían resultar dañados.

5. Para guardar el cordón, gire el sujetador del cordón hacia arriba y enredarlo el cordón alrededor del sujetador y de la manija para cargar.

### ADVERTENCIA

Choque eléctrico y Peligro de daños personales

Enrollar el cordón muy apretado pone estrés en el cordón y puede causar que este se dañe. Un cordón dañado es un peligro de choque eléctrico y puede causar daños personales.

## DESPRENDIMIENTO DEL MANGO

Libere el mango pisando el pedal de liberación y tirando del mango hacia abajo con la mano.

Mueva la aspiradora a la posición mediana para el uso normal. Pise el pedal de liberación y baje la manija hacia el suelo para cambiar de la posición normal a la posición baja.

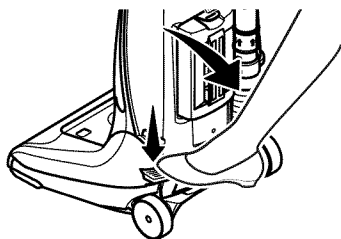

## INTERRUPTOR OFF/FLOOR/CARPET



### CUIDADO

Refiérase a las recomendaciones de los fabricantes de su alfombra para su limpieza. Algunas alfombras más delicadas pueden requerir que sean aspiradas con el agitador apagado, para prevenir daño a la alfombra.



### ADVERTENCIA

Peligro de lesión personal

**NO COLOQUE** la aspiradora en la escalera. Si se cae, podría causar lesión personal o daño a la propiedad.

**Nota:** El agitador no girará cuando la aspiradora está en posición vertical.

**OFF (Apagado)** - Apaga la succión y el agitador motorizado.

**FLOOR (Piso)** - hace andar el motor de succión solamente. En esta posición el montaje del cepillo no da vueltas. Esta posición debe ser usada para limpiar pisos de madera dura y azulejos y cuando se usan accesorios (herramientas).

**CARPET (Alfombra)** - hace andar ambos motores, el de succión y el del cepillo.

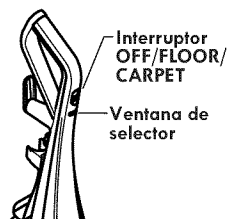

## SELECCIÓN DE NIVEL DE PELO DE LA ALFOMBRA

Seleccione una altura del pelo de la alfombra girando el selector de nivel de pelo de la alfombra situado en la boquilla.



### SUGERENCIAS SOBRE EL AJUSTE DE NIVEL DE PELO DE LA ALFOMBRA

Hay cuatro (4) ajustes de nivel. Use el ajuste **LO** (bajo) para obtener la mejor limpieza a fondo. Por otra parte, quizás se requiera elevar el nivel para facilitar algunas tareas, como por ejemplo cuando se trata de tapetes y algunas alfombras de pelo largo, y para impedir que la aspiradora se apague.

**Atención:** Refiérase a las recomendaciones del fabricante para limpiar su alfombra. Algunas alfombras más delicadas pueden requerir el uso de la aspiradora con el agitador desconectado para prevenir que la alfombra sea dañada.

Se sugieren los siguientes ajustes:

**HI** – Pelo muy largo y suelto, tapetes, alfombras muy acojinadas.

**MED HI** – Pelo mediano a largo.

**MED LO** – Pelo corto a mediano.

**LO** – La mayoría de las alfombras y pisos descubiertos, y en carpetas delicadas que requieran que el agitador este apagado.



### CUIDADO

No permita que la aspiradora este en un solo lugar durante ningún tiempo cuando el agitador está rotando. Se puede dañar la alfombra.

## INDICADOR DE CHECK BAG

Cuando la unidad esta trabajando con un flujo de aire normal, la luz en Indicador de **CHECK BAG** esta apagada. La luz se enciende cuando.

**Nota:** Es normal que el indicador de bolsa llena se active cuando se utilizan ciertos accesorios debido a la reducción de aire. No es necesario ningún mantenimiento.



La luz se enciende cuando:

- La bolsa de polvo esta saturada. Ver sección de como **CAMBIAR BOLSA DE POLVO** en la (Pag. 15)
- Se el flujos de aire es obstruido. Si esto ocurre revisar el filtro del motor u otras posibles obstrucciones localizadas en la sección **REMOVER OBSTRUCCIONES** (Pag 19-20)
- Cuando se utilizan algunos accesorios.

## ACCESORIOS



### CUIDADO

**NO USE** la manguera cuando la aspiradora este en uso

Siempre regrese la aspiradora a la posición vertical antes de usar la manguera y los accesorios.

1. Colocar la aspiradora en posición vertical.

2. Retire la manguera de la soporte de la manguera.

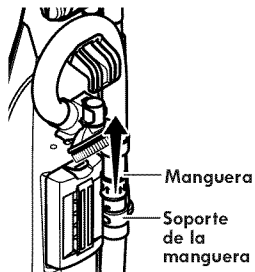

3. Use los accesorios de acuerdo a como los necesite. Ver la tabla de **USO DE ACCESORIOS**. (Pag. 11)

### PARA UN ALCANCE ADICIONAL:

Colocar el tube telescópico en el manguera. La herramienta para hendiduras, cepillo para combination y el Pet Handi Mate se puede acoplar al final del tube telescópico como los necesite.



### CUIDADO

Cuando use los accesorios, tenga cuidado de no estirar demasiado la manguera expansible para tratar de alcanzar más lejos. Si trata de estirar la manguera más de lo debido, podría causar que la aspiradora se venga abajo.



### CUIDADO

**NO** tire de la aspiradora por la manguera en la habitación. Podrían ocurrir daños a sus pertenencias.

## TUBO TELESCÓPICO

El tubo telescópico es ajustable y no requiere ensamble, para ajustar simplemente presione el botón y estire hasta encontrar la altura deseada, suelte el botón y mueva la extensión interior para adentro o afuera hasta que esta se trabaje.

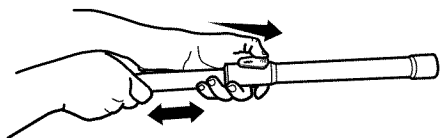

## CEPILLO PARA COMBINACIÓN

El cepillo combinado se puede conectar directamente al tubo.

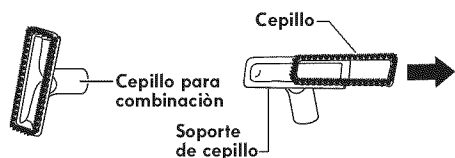

Use el cepillo de combinación sin el cepillo para una mayor succión en muebles, cojines o escaleras.

Use el cepillo de combinación con el cepillo para limpiar superficies sueltas como cortinas.

## CONTROL DE ASPIRACIÓN

El control de aspiración le permite cambiar la potencia de aspiración de la aspiradora dependiendo del grosor de la tela o alfombra.

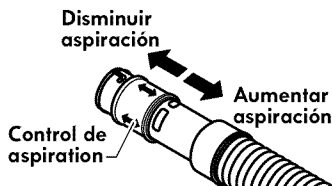

- Abriendo el control reduce la aspiración para cortinas y alfombras ligeros.
- Cerrando el control aumenta la aspiración para tapicería y alfombras.

Para mejores resultados, cierra el control de aspiración completamente.

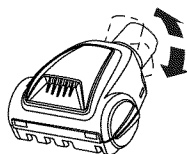
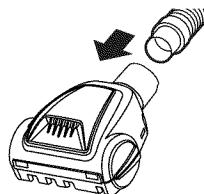

## PET HANDIMATE

Junte la manguera o el tubo al Pet HandiMate y apriete con firmeza.



Pet HandiMate gira y pivotea para una limpieza más conveniente.

## CUADRO DE USO DE LOS ACCESORIOS

ACCESORIO	ÁREA A LIMPIAR					Pisos
	Entre Muebles*	Cojines*	Cortinas*	Escalones		
				Alfombra	Duros	
HERRAMIENTA PARA HENDIDURAS 	✓	✓		✓	✓	
CEPILLO PARA COMBINACIÓN** 	✓		✓	✓	✓	
PET HANDIMATE 	✓			✓		

\* Siempre limpie los accesorios antes de usar sobre telas.

\*\* Use el sujetador del cepillo sin el cepillo para una mayor succión en muebles, cojines o escaleras. Use el sujetador del cepillo con el cepillo para limpiar superficies sueltas como cortinas.

## CARACTERÍSTICAS DE RENDIMIENTO/SEGURIDAD

### SISTEMA DE PROTECCIÓN DE MOTOR

#### Protector Termal - Succión del Motor

Esta aspiradora tiene un protector termal que se ajusta automáticamente para proteger a la aspiradora del sobrecalentamiento. Si una obstrucción impide el flujo normal de aire al motor, el protector termal apaga el motor automáticamente para permitir que el motor se enfríe a fin de evitar posibles daños a la aspiradora.

**Para corregir el problema:** Si esto ocurre, apague la aspiradora y desenchufe el cordón del tomacorriente para permitir que la aspiradora se enfríe y que el protector termal se reajuste.

#### CUIDADO

Siempre regrese la aspiradora a la posición vertical antes de usar la manguera y los accesorios. La falla de este es el resultado del sobre calentamiento de los motores del agitador. Esto puede causar que el protector termal se active.

Busque y saque las obstrucciones o cambie la bolsa, si es necesario. Examine también y reemplace cualquier filtro obstruido. Espere aproximadamente 50 minutos y enchufe la aspiradora y prenderla para ver si el Válvula de paso se ha reajustado.

### VÁLVULA DE PASO

Esta aspiradora contiene una válvula de paso de aire que sirve como Válvula de paso y cuando un bloqueo impida que circule el aire al motor se abre automáticamente para proveer un flujo de aire fresco al motor. Así esta válvula impide el sobre calentamiento del motor y como consecuencia que esta se dañe. Usted podrá notar un sonido diferente al normal cuando esta válvula se activa y el aire pasa por ella.

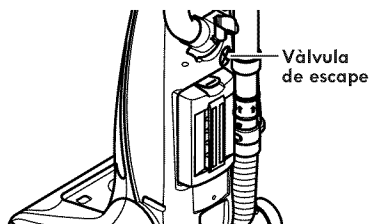

**Para corregir el problema:** Instale una bolsa nueva. Si se usa algún accesorio ajuste este para tener un mayor flujo de aire.

**Nota:** La válvula de desviación puede estar abierta mientras se usan los accesorios o para limpiar una alfombra nueva a causa de un flujo reducido de aire por los accesorios mismos o por la pelusa de la alfombra que llene la bolsa rápidamente.

**Nota:** No obstruya el Válvula de paso.

## PROTECTOR DE SOBRECARGA DEL AGITADOR

El motor del agitador tiene una protección incorporada contra daño del motor en caso de que el agitador se bloquee. Si el agitador se pone lento o se detiene, el protector de sobrecarga del agitador apaga el motor del agitador. El

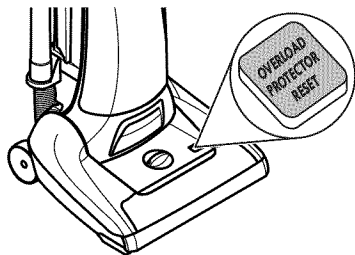

motor de succión continuará funcionando. Para corregir el problema: Apagúe y desconecte la aspiradora, limpie la obstrucción, y después presione el botón del protector de sobrecarga (OVERLOAD PROTECTOR RESET).

### NOTA:

Una vez que el motor del agitador de pare, limpie las abstrucciones del agitador. Por favor espere 20 segundos como mínimo antes de reajustar el protector de sobre carga.

Si el problema persiste, busque un técnico calificado que haga el servicio de la aspiradora.

## CUIDADO DE LA ASPIRADORA

Siga siempre todas las instrucciones de seguridad antes de efectuar el mantenimiento a su aspiradora.



### ADVERTENCIA

**Peligro de choque eléctrico o lesión corporal**

Desconecte la unidad antes de efectuar el mantenimiento a su aspiradora. De lo contrario podría producirse un choque eléctrico o causar lesión corporal si la aspiradora arranca de manera imprevista.

## LIMPIEZA DEL EXTERIOR Y DE LOS ACCESORIOS

1. Desconecte el cordón eléctrico de la clavija de la pared. **NO rocíe agua sobre la aspiradora.**

2. Para limpiar el exterior ó reducir la estática y la acumulación de polvo limpie con un trapo suave y limpio, que ha sido exprimido después de remojar en una solución de agua y detergente líquido ligero. Seque el exterior con un trapo seco después de limpiar.

Lave el cepillo para combinación y la herramienta para hendiduras en agua tibia jabonosa, enjuague y deje secar al aire. **No los lave en lavadora de platos.**



### CUIDADO

**No use los accesorios si estan mojados.**

Los accesorios que se utilicen en áreas sucias, debajo del refrigerador, no deben usarse en otras superficies sin antes ser lavados. Podrían dejar marcas.

## ALMACENAMIENTO DE LA ASPIRADORA

Reemplace la manguera y el tube si es necesario (ver página 5 & 6).

Recoja el cordón y enrollarlo en los sujetadores superior e inferior, sin que quede muy apretado. Asegure la clavija sobre el cordón de poder (ver página 6).

Guarde la aspiradora bajo techo en un lugar seco, con el mango en posición vertical.



### ADVERTENCIA

**Choque eléctrico y Peligro de daños personales**

Enrollar el cordón muy apretado pone estrés en el cordón y puede causar que este se dañe. Un cordón dañado es un peligro de choque eléctrico y puede causar daños personales.

# CAMBIO DE LA BOLSA PARA POLVO

## ⚠ ADVERTENCIA

Siempre desconecte el cordón eléctrico antes de reparar alguna parte de la aspiradora.the vacuum cleaner.

## BOLSA DE POLVO ESTILO O

### PARA CAMBIAR LA BOLSA PARA POLVO

1. Jale del pestillo de la cubierta de bolsa.

Pestillo de la cubierta

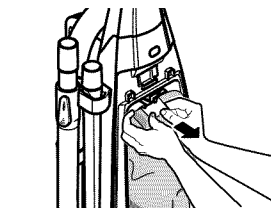
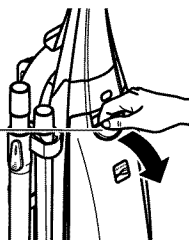

2. Tome el collar de la bolsa para polvo y tire con cuidado para retirar la bolsa para polvo.

**NOTA:** No jale del mecanismo de seguridad de la bolsa cuando remueva o instale una bolsa para polvo nueva.

Mechanismo de seguridad de la bolsa

Soporte de la bolsa

Filtro de seguridad del motor

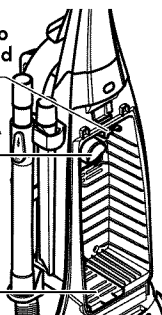

3. Tire la bolsa usada a la basura. **NO** vuelva a usar la bolsa.

**NOTA:** Revise el soporte de la bolsa y el filtro de seguridad al motor.

## PARA CAMBIAR LA BOLSA

1. Desdoble la bolsa para polvo nueva. Doble la lengüeta de seguridad de la nueva bolsa para polvo en dirección contraria a la abertura que va en el soporte de la bolsa.

Lengüeta de seguridad

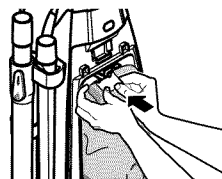
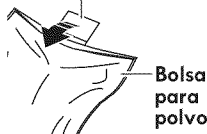

2. Inserte la bolsa para polvo completamente sobre el soporte de la bolsa sujetando la bolsa por el collar.

3. Coloque la bolsa en la cámara de la bolsa de polvo. Asegúrese de que todas las partes de la bolsa para polvo esté completamente dentro de la cavidad para la bolsa antes de cerrar la cubierta de la bolsa.

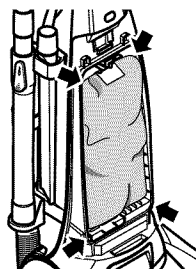

4. Reinstale la lengüeta de la cubierta de polvo en la ranura en la aspiradora.

Ranura

Lengüeta

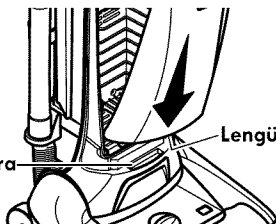

5. Reinstale la cubierta de polvo hasta la posición. Un sonido de "click" se debe de oír.

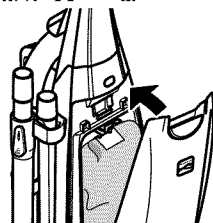

Asegúrese de que la bolsa para polvo esté instalada por completo en la cavidad de la bolsa.

**NOTA:** Si la bolsa para polvo no está instalada o no está instalada correctamente el mecanismo de seguridad de la bolsa impedirá que la bolsa cierre.

## ⚠ CUIDADO

**NUNCA REUTILICE UNA BOLSA PARA POLVO.** Los materiales muy finos, tales como desodorantes para alfombras, talco facial, polvo fino, yeso, hollín, pelusa de alfombras nuevas, etc., pueden atascar la bolsa y causar que se rompa antes de que esté llena. Cambie la bolsa más seguido cuando aspire este tipo de materiales.

## FILTRO DE PROTECCIÓN AL MOTOR



### ADVERTENCIA

**Peligro de choque eléctrico**

Desenchufe el cable de poder del tomacorriente. No opere la aspiradora sin el filtro primario o el filtro de escape. Este seguro que los filtros estén instalados apropiadamente para prevenir alguna falla del motor y/o sacudida eléctrica.

Revise el filtro de protección al motor frecuentemente y límpielo cuando este sucio.

Remueva la bolsa para polvo como se muestra en la sección de **CAMBIO DE BOLSA** (Pág 15).

Levante la tapa del filtro que se encuentra en la parte inferior del contenedor de polvo como de muestra en la ilustración. Si el filtro esta sucio remueva este simplemente jalando hacia afuera.



Lave el filtro con agua tibia en una solución jabonosa, enjuague bien y apriete bien con su mano para remover excesos de agua, permita que este seque al aire libre por lo menos 24 horas.

**NO** lo lave en lavadora de platos.

**NO** lo instale humedo.

Vuelva a colocar el filtro deslizándolo de nuevo en su lugar debajo de las estrias en la cavidad para la bolsa

Vuelva a colocar la bolsa de polvo como se muestra en la sección de **CAMBIO DE BOLSA** (Pág 15).

## CAMBIO DEL FILTRO DE ESCAPE

### FILTRO DE ESCAPE ESTILO No. EF-9

El filtro de escape se debe reemplazar cuando este sucio. El tiempo de reemplazo depende de las condiciones de uso. El filtro de escape debe de ser revisado cada vez que se cambie la bolsa.

El filtro de escape no puede ser lavado, perdería su capacidad de atrapar el polvo.

1. Presione hacia abajo el seguro de la cubierta del filtro de escape y jale hacia afuera para remover la tapa.

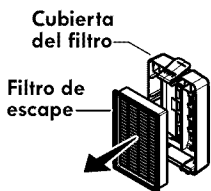

2. Remueva el filtro de escape de la cubierta.

3. Coloque el nuevo filtro de escape dentro de la cubierta como se muestra.

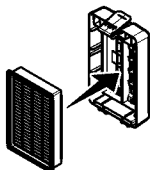

4. Para reinstalar la cubierta del filtro de escape insertando las lengüetas en los ranuras.

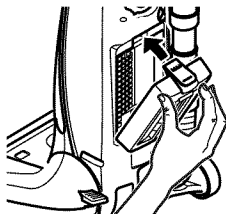
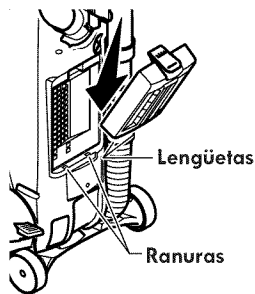

5. Presiona cubierta en su lugar.

## CAMBIO DE LA CORREA



### ADVERTENCIA

Peligro de choque eléctrico o lesión corporal

Desconecte la unidad antes de efectuar el mantenimiento a su aspiradora.

Reemplace la correa cuando huela a llanta quemada esto causado por el excesivo resbalamiento de la correa.

1. Recostar la aspiradora con la parte de atrás hacia arriba y la boquilla plana.
2. Remover los tres (3) tornillos del plato inferior. Remueva el plato inferior.

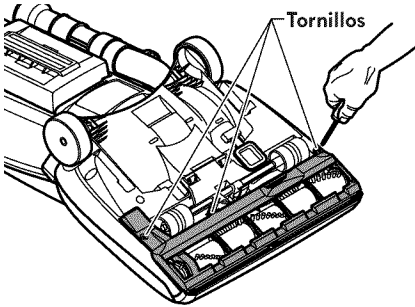

### CUIDADO

El eje del motor puede estar caliente.

3. Sacar el agitador levantándolo cuidadosamente.

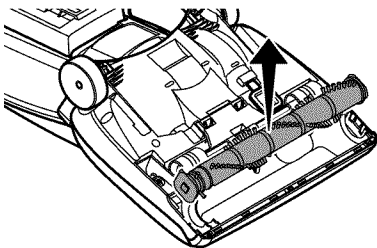

4. Saque la correa gastada o rota.
5. Limpie el agitador (Ver LIMPIEZA DEL AGITADOR, pág 20).

1. Coloque la nueva correa en el eje del motor y la polea del agitador.
2. Coloque el agitador en las ranuras de la boquilla.

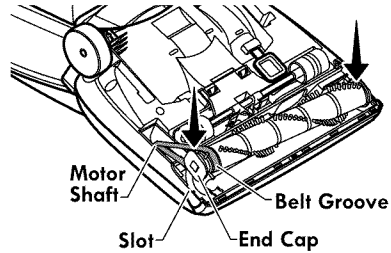

3. Reinstale el plato inferior alineando las lengüetas en el frente del plato inferior con las ranuras en la boquilla Gire a la posición correcta.

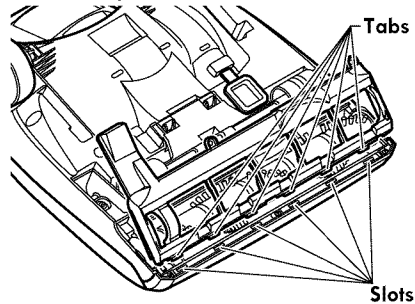

4. Instale los tres (3) tornillos en el plato inferior.

# CÓMO ELIMINAR LOS RESIDUOS DE BASURA EN LOS CONDUCTOS

Proceda siempre con precauciones de seguridad antes de efectuar el mantenimiento a su aspiradora.

## ADVERTENCIA

Peligro de choque eléctrico o lesión corporal  
Desconecte la unidad antes de efectuar el mantenimiento a su aspiradora. De lo contrario podría producirse un choque eléctrico o causar lesión corporal si la aspiradora arranca de manera imprevista.

Si la aspiradora no parece tener suficiente succión, revise si la bolsa del polvo está llena o si el filtro está tapado. Ver **CAMBIO DE LA BOLSA PARA POLVO** (pág 15) y **FILTRO DE PROTECCIÓN AL MOTOR**. (pág 16)

Si la bolsa del polvo y áreas del filtro están libres de trabas, revise la manguera expansible.

## PARA REMOVER LA OBSTRUCCIÓN DE LA MANGUERA

1. Remueva el mango de la manguera del soporte de la manguera, girando, y tirando derecho hacia afuera.

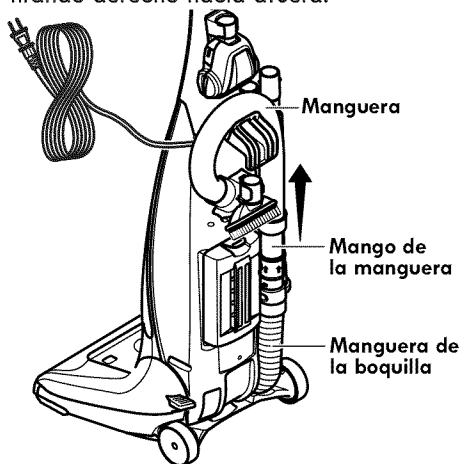

2. Enchufe la aspiradora y enciendala.

3. Estire al máximo la manguera y luego permita que se encoja hasta su tamaño normal de almacenamiento.

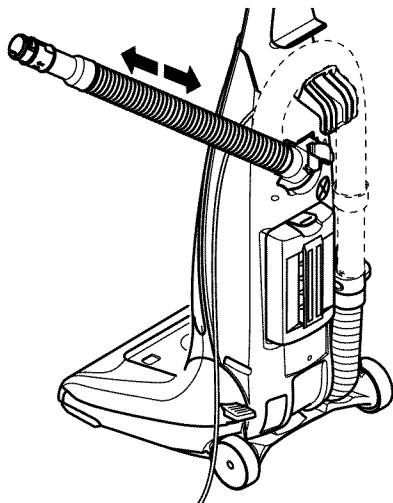

4. Reinserte la manguera adentro de la abertura en el cuerpo de la cual fue sacada.

5. Apague la aspiradora y desenchufe el cordón.

Si la bolsa del polvo, áreas del filtro y manguera están libres de trabas, desconecte la manguera de la boquilla del soporte de la manguera y revire la boquilla por obstáculos.

1. Remueva del manguera de la boquilla, girando, y tirando derecho hacia afuera.

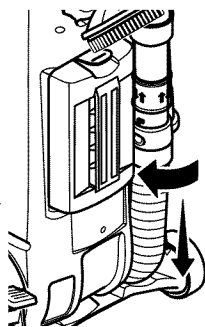

Limpie el agitador de acuerdo a las instrucciones en la sección **LIMPIEZA DEL AGITADOR**. (Pag. 20)

Retorne la aspiradora a la posición vertical antes de enchufarla en un tomacorriente.

## PARA REMOVER LA OBSTRUCCIÓN DE LA CUBIERTA



### ADVERTENCIA

Peligro de choque eléctrico o lesión corporal. Desconecte la unidad antes de efectuar el mantenimiento a su aspiradora. De lo contrario podría producirse un choque eléctrico o causar lesión corporal si la aspiradora arranca de manera imprevista.

1. Levante la cubierta para ceder a limpiar el conducto de limpieza

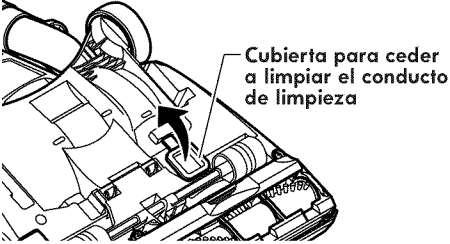

2. Remover cualquier clase de pelusa o escombros acumulados
3. Reemplace la cubierta. Asegúrese de que esté completamente asegurado en su lugar.

## PARA REMOVER LA OBSTRUCCIÓN DEL PET HANDIMATE

Chequee frecuentemente el pasaje de aire para estar seguro de que está libre de obstrucciones

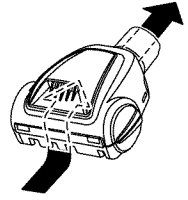

### ADVERTENCIA

Para reducir el riesgo de daños personales quite el Pet HandiMate de la manguera u el tubo antes de quitar los residuos.

## LIMPIEZA DEL AGITADOR

### BOQUILLA

Para un aspirado eficiente, el agitador debe ser mantenido libre de fibras de alfombra, hilos, o acumulación de pelo. Luego de 7 a 10 usos, desenchufe y dé vuelta a la aspiradora y revise el agitador para ver si tiene acumulación de hilos, fibras o pelo.

Use tijeras para sacar cualquier acumulación atorada alrededor del agitador.

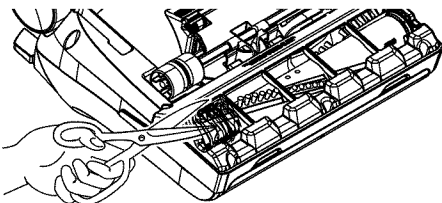

### PET HANDIMATE

Corte con unas tijeras el pelo de alfombra y la pelusa envueltos en el agitador.

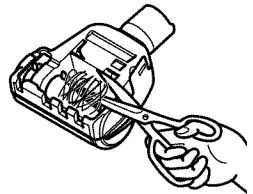

### ADVERTENCIA

Para reducir el riesgo de daños personales quite el Pet HandiMate de la manguera u el tubo antes de quitar los residuos.

## RECONOCIMIENTO DE PROBLEMAS

Revise este recuadro para encontrar soluciones a problemas que puede corregir usted mismo. Cualquier otro servicio debe ser realizado por SEARS u otro agente de servicio calificado.



### **ADVERTENCIA** Peligro de choque eléctrico

Desconecte la aspiradora antes de efectuar el mantenimiento a su aspiradora. De lo contrario podría producirse un choque eléctrico o causar lesión corporal.

PROBLEMA	CAUSA POSIBLE	SOLUCIÓN POSIBLE
La aspiradora no enciende	<ol style="list-style-type: none"> <li>1. Está desconectada.</li> <li>2. Cortacircuitos botado o fusible quemado en el tablero de servicio de la residencia.</li> <li>3. Protector termal activado.</li> <li>4. Toma-corriente defectuoso.</li> </ol>	<ol style="list-style-type: none"> <li>1. Conecte bien, seleccione la función deseada en el control manual.</li> <li>2. Restablezca el cortacircuitos o cambie el fusible.</li> <li>3. Desconecte la aspiradora y permita que se enfríe, el protector térmico se activara por si solo. (Pág 12)</li> <li>4. Pruébelo con otro aparato o lámpara. Hágalo reparar apropiadamente.</li> </ol>
No aspira satisfactoriamente.	<ol style="list-style-type: none"> <li>1. Bolsa para polvo llena o atascada.</li> <li>2. Ajuste incorrecto de nivel de pelo de la alfombra.</li> <li>3. Agitador desgastado.</li> <li>4. Boquilla, o sujetador de la bolsa, atascada.</li> <li>5. Manguera atascada.</li> <li>6. Manguera rota.</li> <li>7. La manguera no está bien insertada.</li> <li>8. Activación del sistema de protección del motor.</li> <li>9. Filtros de seguridad.</li> <li>10. Cubierta para ceder a limpiar el conducto de limpieza está abierta.</li> </ol>	<ol style="list-style-type: none"> <li>1. Cambie la bolsa. (Pág 15)</li> <li>2. Ajuste el nivel. (Pág 9)</li> <li>3. Cambie el agitador.</li> <li>4. Revise <b>COMO ELIMINAR LOS RESIDUOS DE BASURA EN LOS CONDUCTOS.</b> (Pág 19-20)</li> <li>5. Revise la manguera por residuos.</li> <li>6. Cambie la manguera.</li> <li>7. Inserte bien la manguera.</li> <li>8. Determine si existen bloqueos. (Pág 19-20)</li> <li>9. Cambie el filtro de protección al motor y el filtro del escape. (Pág 19-20)</li> <li>10. Cierra la cubierta para ceder a limpiar el conducto de limpieza.</li> </ol>
La aspiradora levanta tapetes o es difícil empujar.	<ol style="list-style-type: none"> <li>1. Ajuste incorrecto de nivel de pelo de la alfombra.</li> </ol>	<ol style="list-style-type: none"> <li>1. Ajuste el nivel. (Pág 9)</li> </ol>
El agitador no funciona.	<ol style="list-style-type: none"> <li>1. Mango en posición vertical.</li> <li>2. Sobrecarga del agitador activado.</li> <li>3. Protector térmico activado.</li> <li>4. Interruptor es en la posición FLOOR.</li> </ol>	<ol style="list-style-type: none"> <li>1. Mueva el mango de la posición vertical.</li> <li>2. Reajuste la sobrecarga del agitador. (Pag 13)</li> <li>3. Desconecte la aspiradora y permita que se enfríe por 50 minutos. (Pág 12)</li> <li>4. Mueva el interruptor de la posición CARPET.</li> </ol>
Restricción del flujo con el uso de los accesorios; cambio de sonido.	<ol style="list-style-type: none"> <li>1. El uso de los accesorios limita el flujo de aire.</li> <li>2. La pelusa de una alfombra nueva obstruye el paso de aire.</li> </ol>	<ol style="list-style-type: none"> <li>1. Revise <b>ACCESORIOS.</b> (Pág 11)</li> <li>2. Revise <b>CÓMO ELIMINAR LOS RESIDUOS DE BASURA EN LOS CONDUCTOS</b> y limpie la manguera. (Pág Pág 19-20)</li> </ol>

PROBLEMA	CAUSA POSIBLE	SOLUCIÓN POSIBLE
El Pet HandiMate no funciona alrededor cuando está instalado.	<ol style="list-style-type: none"> <li>1. Pila de la alfombra enredada del agitador.</li> <li>2. Correa desgastada o rota.</li> </ol>	<ol style="list-style-type: none"> <li>1. Limpie el agitador.</li> <li>2. Esta pieza no se puede arreglar. Cambie el Pet HandiMate.</li> </ol>
No recoge bien la basura.	<ol style="list-style-type: none"> <li>1. Pila de la alfombra enredada alrededor del agitador.</li> <li>2. Correa desgastada o rota.</li> <li>3. Problema con la aspiradora.</li> <li>4. Control de aspiración abierto.</li> <li>5. Perforaciones en la manguera de aspiración.</li> </ol>	<ol style="list-style-type: none"> <li>1. Limpie el agitador.</li> <li>2. Esta pieza no se puede arreglar. Cambie el Pet HandiMate.</li> <li>3. Consulte la sección de sugerencias para la aspiradora.</li> <li>4. Cierre el tubo de aspiración. (Pág 11)</li> <li>5. Cambie la manguera. Devuelva a un centro de servicio de Sears.</li> </ol>

## NOTAS

# Get it fixed, at your home or ours!

## Your Home

For troubleshooting, product manuals and expert advice:



[www.managemylife.com](http://www.managemylife.com)

For repair – **in your home** – of **all** major brand appliances, lawn and garden equipment, or heating and cooling systems, **no matter who made it, no matter who sold it!**

For the replacement parts, accessories and owner's manuals that you need to do-it-yourself.

For Sears professional installation of home appliances and items like garage door openers and water heaters.

**1-800-4-MY-HOME<sup>®</sup>**

(1-800-469-4663)

[www.sears.com](http://www.sears.com)

Call anytime, day or night

(U.S.A. and Canada)

[www.sears.ca](http://www.sears.ca)

## Our Home

For repair of "carry-ins" like handheld lawn equipment or home electronics items, call anytime for the location of the nearest

**Sears Parts & Repair Service Center**

**1-800-488-1222** (U.S.A.)

[www.sears.com](http://www.sears.com)

**1-800-469-4663** (Canada)

[www.sears.ca](http://www.sears.ca)

To purchase a protection agreement on a product serviced by Sears:

**1-800-827-6655** (U.S.A.)

**1-800-361-6665** (Canada)

Para pedir servicio de reparación a domicilio, y para ordenar piezas:

**1-888-SU-HOGAR<sup>®</sup>**

(1-888-784-6427)

[www.sears.com](http://www.sears.com)

Au Canada pour service en français:

**1-800-LE-FOYER<sup>MC</sup>**

(1-800-533-6937)

[www.sears.ca](http://www.sears.ca)

The Sears logo, consisting of the word "sears" in a lowercase, serif font.

© Registered Trademark / <sup>TM</sup> Trademark of KCD IP, LLC in the United States, or Sears Brands, LLC in other countries

© Marca Registrada / <sup>TM</sup> Marca de Fábrica de KCD IP, LLC en Estados Unidos, o Sears Brands, LLC in otros países

<sup>MC</sup> Marque de commerce / <sup>MD</sup> Marque déposée de Sears Brands, LLC

P/N C01ZDWJ10U00 - KC01ZDWJZ0U0