

VEVOR[®]

TOUGH TOOLS, HALF PRICE

Technical Support and E-Warranty Certificate www.vevor.com/support

AGILITY COURSE KITS

USER MANUAL

We continue to be committed to provide you tools with competitive price. "Save Half", "Half Price" or any other similar expressions used by us only represents an estimate of savings you might benefit from buying certain tools with us compared to the major top brands and does not necessarily mean to cover categories of tools offered by us. You are kindly reminded to verify carefully when you are placing an order with us if you are actually saving half in comparison with the top major brands.

VEVOR[®]

TOUGH TOOLS, HALF PRICE

AGILITY COURSE KITS
FACADE TABLE STATION

HC-ZAG06

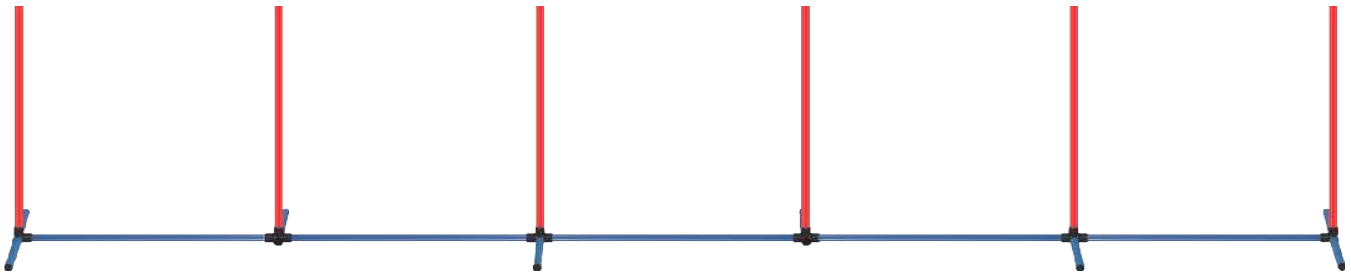

NEED HELP? CONTACT US!

Hace product questions? Need technical support? Please feel free to contact us:

Technical Support and E-Warranty Certificate
www.vevor.com/support

This is the original instruction, please read all manual instructions carefully before operating. VEVOR reserves a clear interpretation of our user manual. The appearance of the product shall be subject to the product you received. Please forgive us that we won't inform you again if there are any technology or software updates on our product.



Thank you very much for choosing this product. Please read all of the instructions before using it. The information will help you achieve the best possible results.



Warning-To reduce the risk of injury, user must read instructions manual carefully.

PLEASE NOTE! Drawings in this manual are for illustration purposes only and in some details may differ from the actual product.

PRODUCT INTRODUCTION:

1. Fun & Health: This agility training equipment is perfect for dogs sharpen obedience, speed, and dexterity. With interacting, jumping, running, playing, and most of exercising, you not only improve great bonding & health, but also bring much fun for you and your little cutes! This is the best way to build trust with your pets.

2. Simple Install & Portable: This agility training equipment is easy to set up within few minutes without tools. You can follow our video to install. All the accessories are put into a carry bag with handles, you can take it to the outdoor or the indoor big stage.

3. PREMIUM & STURDY: This dog agility course is made of ABS material, safe and sturdy that can be used in the park or backyard.

Product List

A) 8x jump bar



B) 11 x Bar



C) 20 x Bar



D) 10 x 4 way connector



I) 4 x Nail for tunnel



E) 4 x Jump bar connector



J) 1 x Bar for poles



F) 4 x Extender connector



K) 1 x Nailbag



G) 3 x velcro



H) 1 x Hose



1) Tire jump

2) Jump

3) weave poles

4) Pause box

5) Whistle and folding bowl

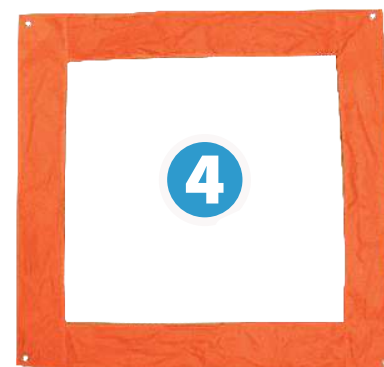
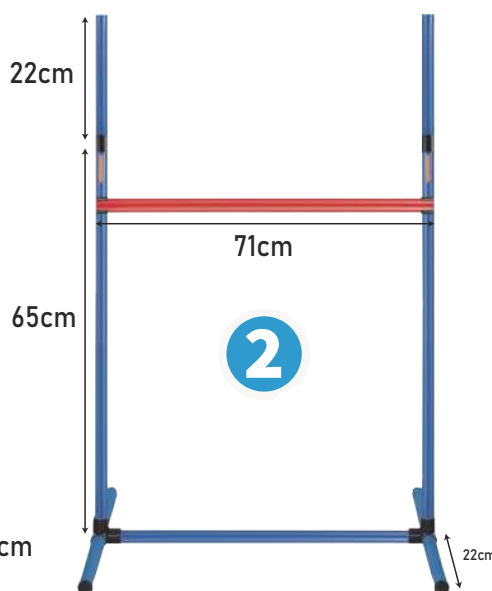
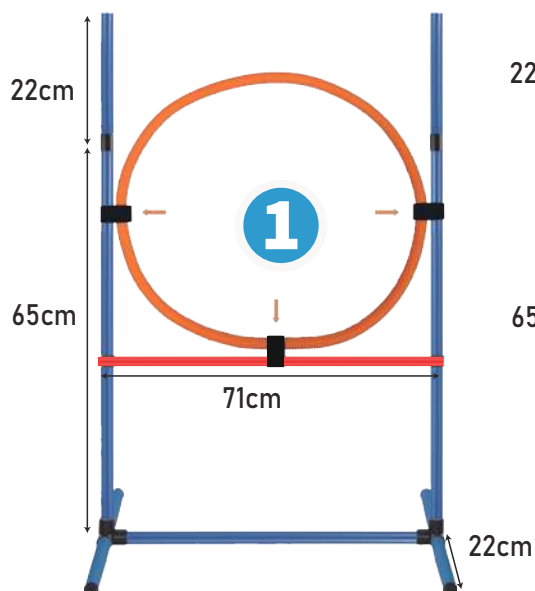
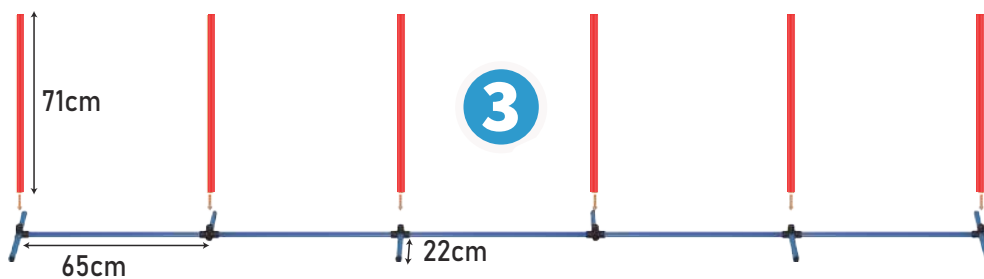

Product Description

TIRE JUMP-1

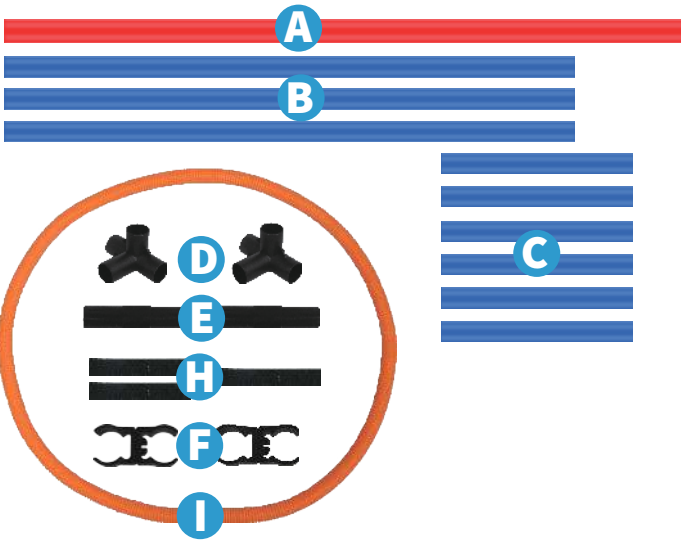

A) Bar	x 1
B) Bar	x 3
C) Bar	x 6
D) 4 way connector	x 2
E) Extender pole connector	x 2
F) Jump bar connector	x 2
H) Velcro	x 3
I) Hose	x 1

1) Insert 2 of the #C bars in the 4 wayconnector #D (repeat 2 times for the ends)

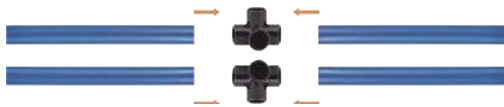

3) Insert the #B side bar into the #D



4) Insert the #E into the #B Then insert #C to extend side pole

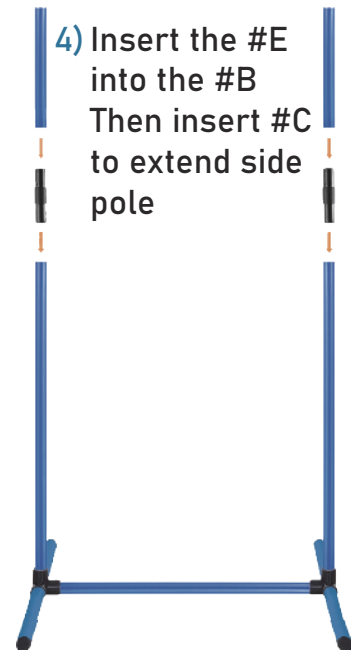

2) Insert the floor bar #B in to the #D

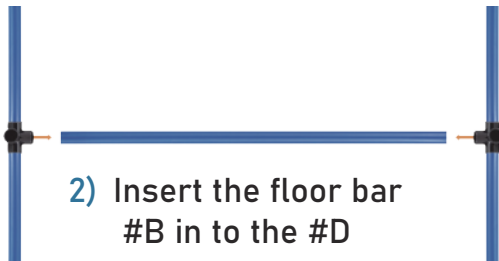

5) Insert the bar #A in the #B poles until desired height

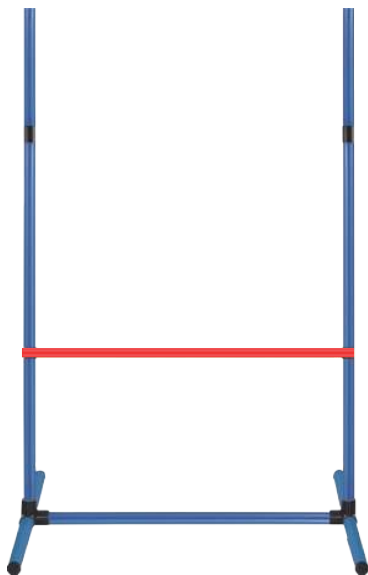

6) Connect the tire to the bars using connectors #F

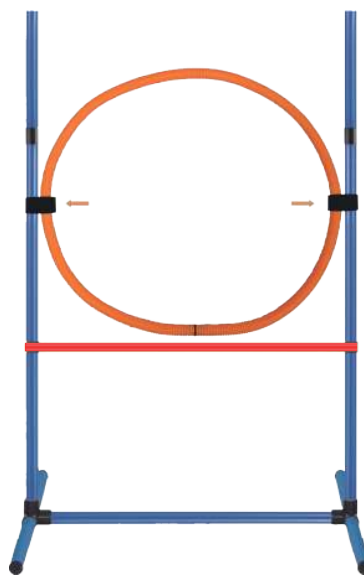

7) Insert the #H connectors in the #B poles until desired height

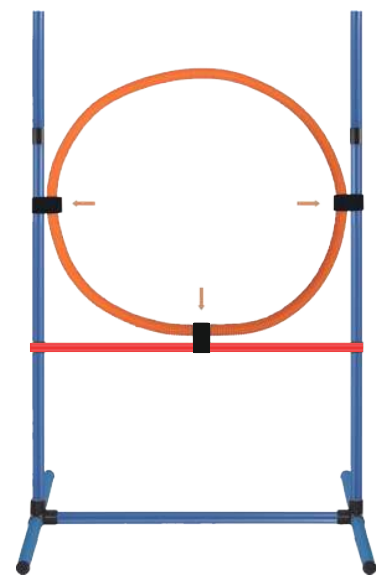

JUMP-2

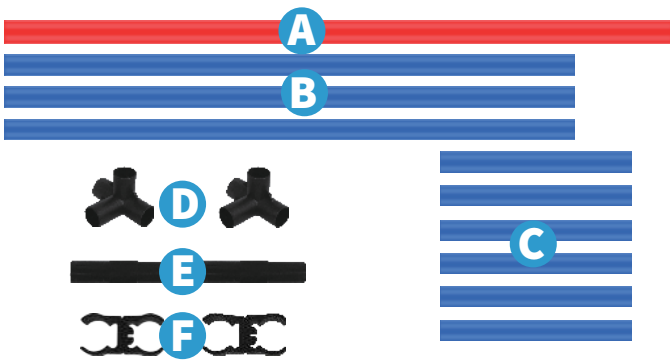

A) Bar	x 1
B) Bar	x 3
C) Bar	x 6
D) 4 way connector	x 2
E) Extender pole connector	x 2
F) Jump bar connector	x 2

1) Insert 2 of the #C bars in the 4 way connector #D (repeat 2 times for the ends)

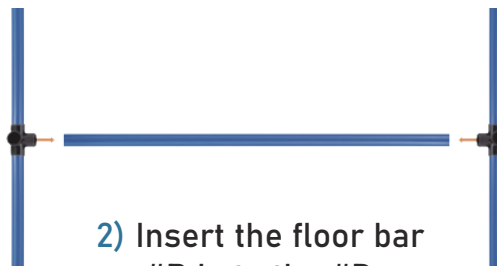

2) Insert the floor bar #B in to the #D

3) Insert the #B side bar into the #D

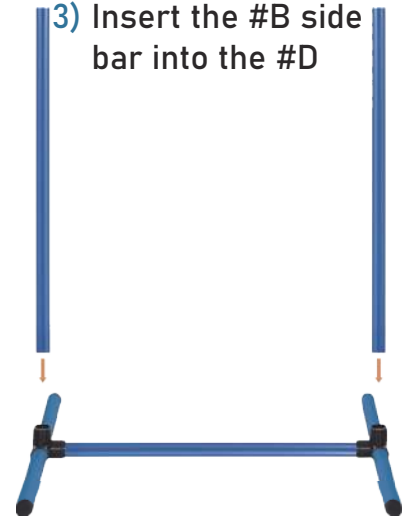

5) Insert the #E into the #B
Then insert #C to extend side pole



4) Insert the Jump bar #A in the 2 #1 connectors

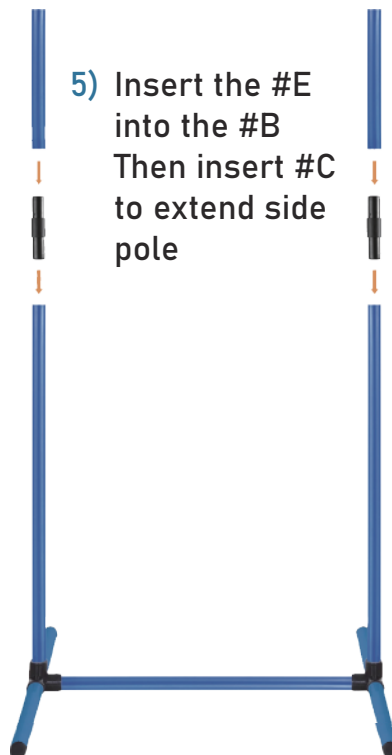

6) Insert the #F connectors in the #B poles until desired height

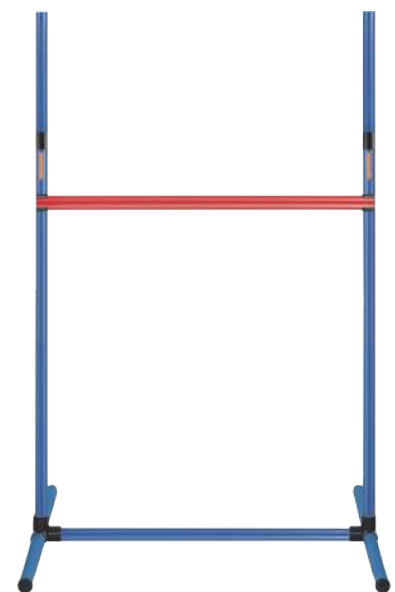

INDOOR OURDOOR WEAVE POLE-3

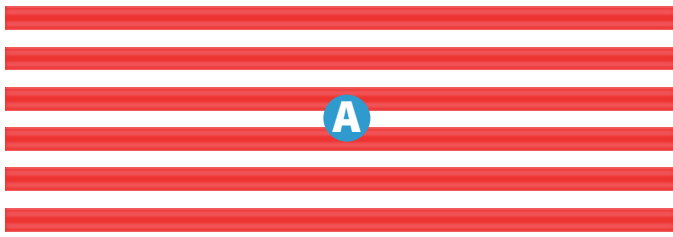

- | | |
|--------------------|-----|
| A) Bar | x 6 |
| B) Bar | x 5 |
| C) Bar | x 8 |
| D) 4 way connector | x 6 |

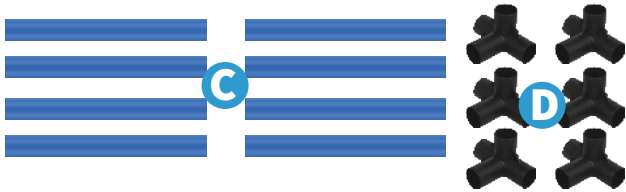
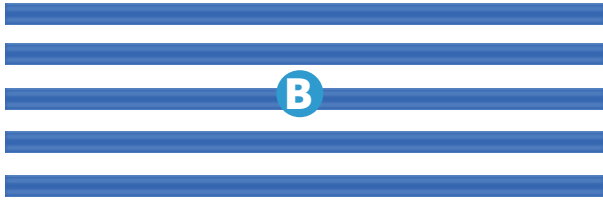

1) Insert 2 of the #C bars in the 4 way connector #D (repeat 2 times for the ends)

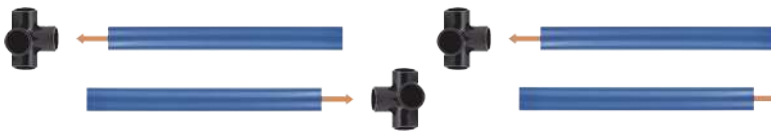

2) Insert 1 of the #C bars in the 4 way connector #D (repeat 4 times for the middle)

3) Insert both ends of the #A in to the #D to form a line

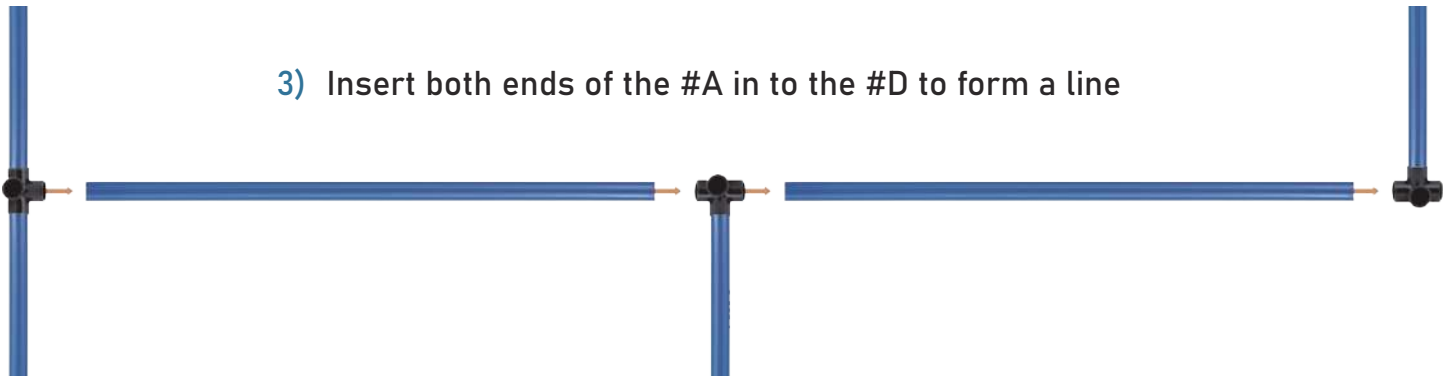

4) Insert the #A and #B weave poles into the #D alternately

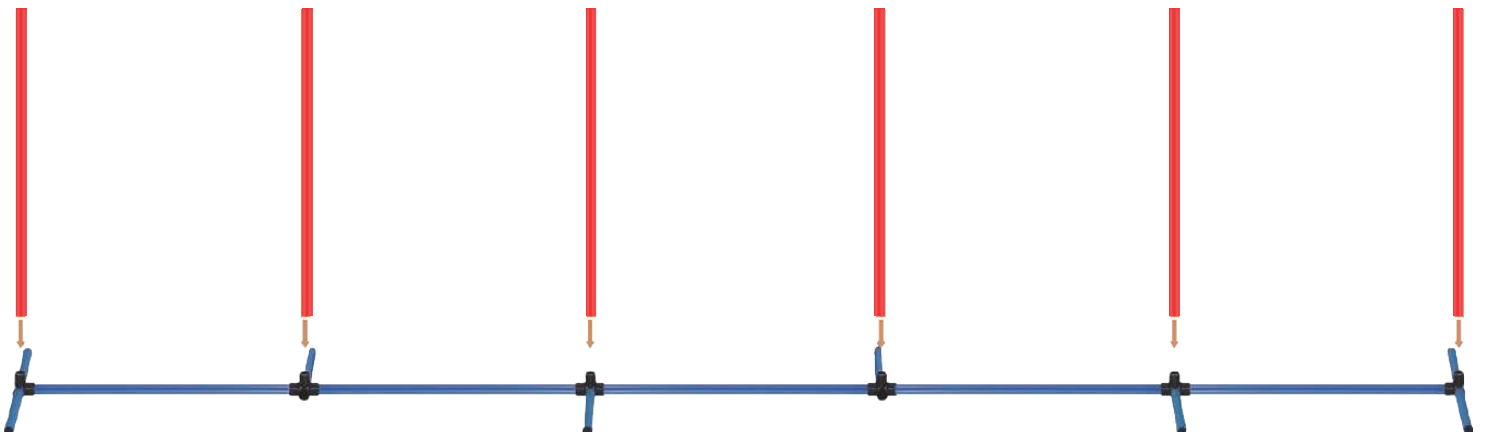

Manufacturer : Shanhaixinmuyeyouxiangongsi

Address : Shuangchenlu 803nong11hao1602A-1609shibaoshanqu,
shanghai 200000 CN.

Imported to AUS : SHIHAO PTY LTD. 1 ROKEVA STREETEASTWOOD
NSW 2122 Australia

Imported to USA : Sanven Technology Ltd. Suite 250, 9166 Anaheim
Place,Ranchi Cucamonga, CA 91730

EC	REP
-----------	------------

E-CrossStu GmbH
Mainzer Landstr.69,60329 Frankfurk am Main.

UK	REP
-----------	------------

YH CONSULTING LIMITED.
C/O YH Consulting Limited Office.147,Centurion House,
London Road, Staines-upon-Thames,Surrey, TW18 4AX

VEVOR[®]

TOUGH TOOLS, HALF PRICE

Technical Support and E-Warranty Certificate

www.vevor.com/support



VEVOR[®]

TOUGH TOOLS, HALF PRICE

Technischer Support und E-Garantie-Zertifikat www.vevor.com/support

AGILITY-KURS-KITS

BENUTZERHANDBUCH

Wir sind weiterhin bestrebt, Ihnen Werkzeuge zu wettbewerbsfähigen Preisen anzubieten.

„Sparen Sie die Hälfte“, „Halber Preis“ oder andere ähnliche Ausdrücke, die wir verwenden, stellen nur eine Schätzung dar von Ersparnisse, die Sie beim Kauf bestimmter Werkzeuge bei uns im Vergleich zu den großen Topmarken erzielen können, und gelten nicht unbedingt für die von uns angebotenen Werkzeugkategorien. Wir möchten Sie freundlich daran erinnern, bei der Bestellung bei uns sorgfältig zu prüfen, ob Sie im Vergleich zu den großen Topmarken tatsächlich die Hälfte sparen.

VEVOR[®]
TOUGH TOOLS, HALF PRICE

**AGILITY-KURS-KITS
FASSADENTISCHSTATION**

HC-ZAG06

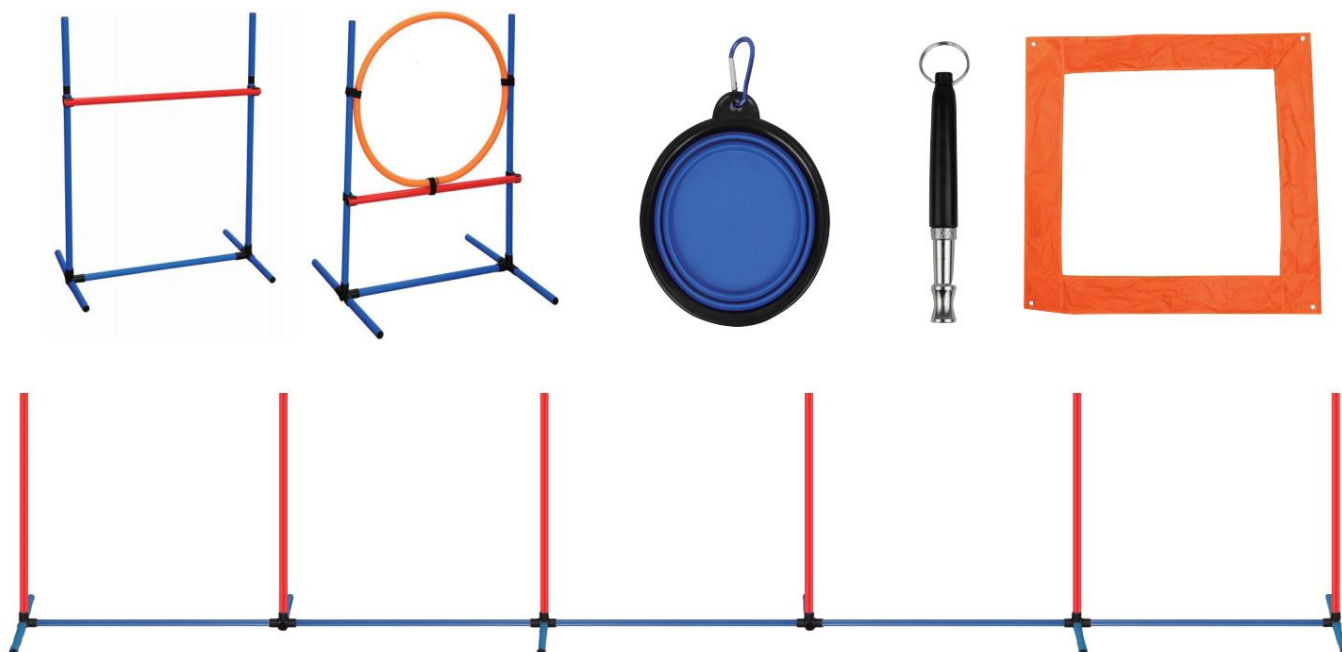

Brauchen Sie Hilfe? Kontaktieren Sie uns!

Sie haben Fragen zu unseren Produkten? Sie benötigen technische Unterstützung? Dann kontaktieren Sie uns gerne:

Technischer Support und E-Garantie-Zertifikat
www.vevor.com/support

Dies ist die Originalanleitung. Bitte lesen Sie alle Anweisungen im Handbuch vor der Inbetriebnahme sorgfältig durch. VEVOR behält sich eine klare Auslegung unseres Benutzerhandbuchs vor. Das Erscheinungsbild des Produkts hängt von dem Produkt ab, das Sie erhalten haben. Bitte verzeihen Sie uns, dass wir Sie nicht erneut informieren, wenn es Technologie- oder Software-Updates für unser Produkt gibt.



Vielen Dank, dass Sie sich für dieses Produkt entschieden haben. Bitte lesen Sie vor der Anwendung alle Hinweise sorgfältig durch. Die Informationen helfen Ihnen, optimale Ergebnisse zu erzielen.



Warnung: Um das Verletzungsrisiko zu verringern, muss der Benutzer die Bedienungsanleitung sorgfältig lesen.

BITTE BEACHTEN! Die Zeichnungen in dieser Anleitung dienen nur zur Veranschaulichung und können in einigen Details vom tatsächlichen Produkt abweichen.

PRODUKTEINFÜHRUNG:

1. Spaß und Gesundheit: Dieses Agility-Trainingsgerät ist perfekt für Hunde, um Gehorsam, Geschwindigkeit und Geschicklichkeit zu schärfen. Durch Interaktion, Springen, Laufen, Spielen und die meisten Übungen verbessern Sie nicht nur die Bindung und Gesundheit, sondern bringen auch viel Spaß für Sie und Ihre kleinen Lieblinge! Dies ist der beste Weg, um Vertrauen zu Ihren Haustieren aufzubauen.

2. Einfach zu installieren und tragbar: Dieses Agility-Trainingsgerät lässt sich innerhalb weniger Minuten ohne Werkzeug leicht aufbauen. Zur Installation können Sie unserem Video folgen.

Das gesamte Zubehör ist in einer Tragetasche mit Tragegriffen untergebracht, sodass Sie es sowohl draußen als auch drinnen auf die große Bühne mitnehmen können.

3. Hochwertig und stabil: Dieser Hunde-Agility-Parcours ist aus ABS-Material gefertigt, sicher und stabil und kann im Park oder Garten verwendet werden.

Produktliste

A) 8x Sprungstange



B) 11 x Bar



C) 20 x Riegel



D) 10 x 4-Wege-Stecker



I) 4 x Nagel für Tunnel



E) 4 x Sprungstangenverbinder



J) 1 x Stange für Masten



F) 4 x Extender-Anschluss



K) 1 x Nageltasche



G) 3 x Klettverschluss



H) 1 x Schlauch



1) Reifensprung

2) Sprung

3) Slalomstangen

4) Pausenfeld

5) Pfeife und Klappschale

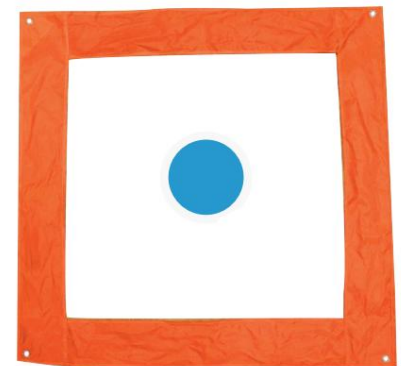
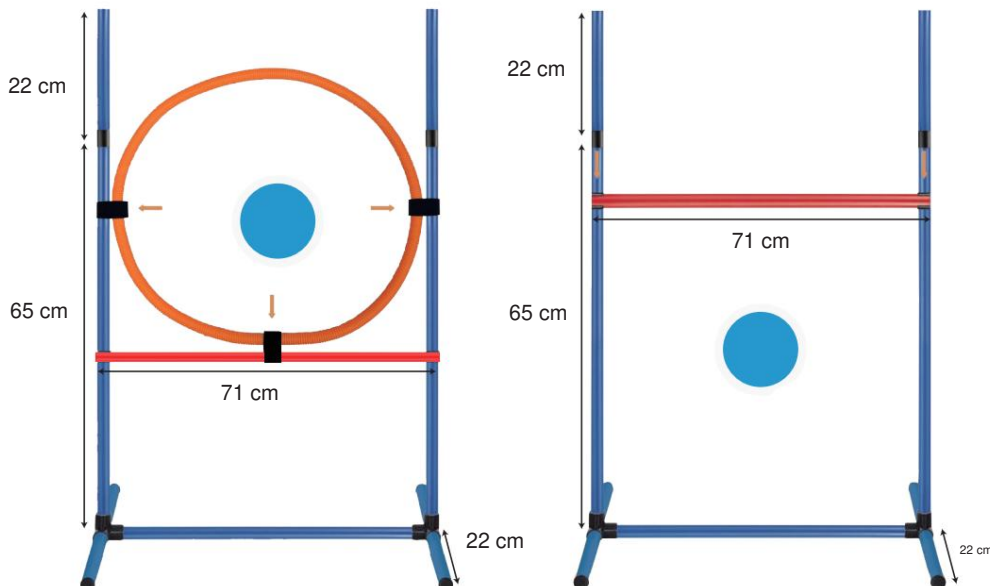
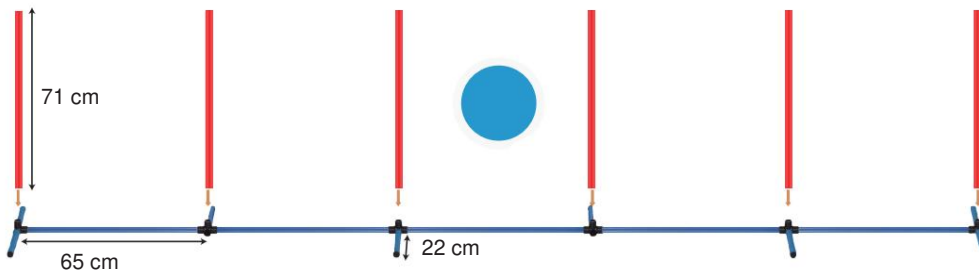

Produktbeschreibung

REIFENSPRUNG-1

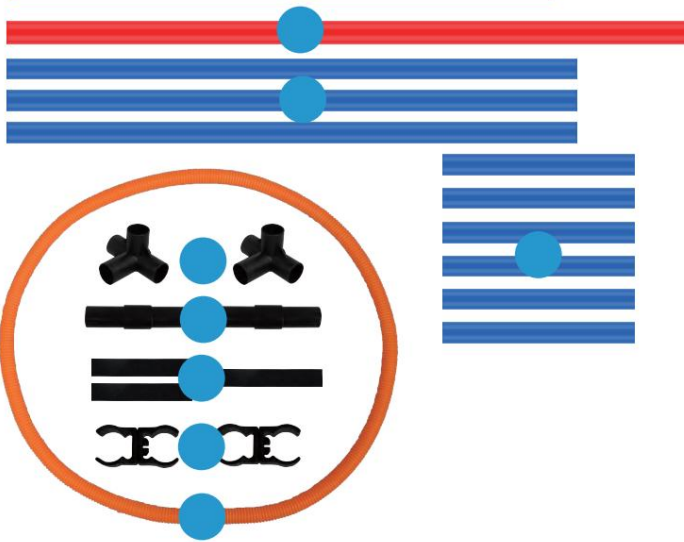

A)	Bar	x 1
B)	Bar	x 3
C)	Bar	x 6
D)	4-Wege-Stecker	x 2
E)	Verlängerungsstangenanschluss	x 2
F)	Sprungstangenverbinder	x 2
H)	Klettverschluss	x 3
I)	Schlauch	x 1

- 1) Füge 2 der #C-Balken ein
im 4-Wege-Verbinder #D
(für die Enden 2-mal wiederholen)

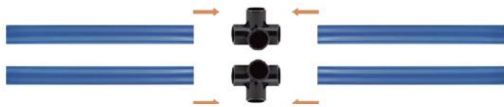

- 3) Stecken Sie die Seitenleiste
#B in die Seitenleiste #D

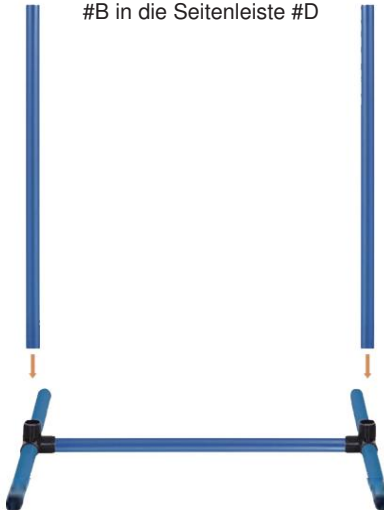

- 4) Fügen Sie das #E
in das #B ein
Setzen Sie dann #C ein,
um die Seitenstange zu
verlängern



- 2) Einsetzen der Bodenstange
#B ins #D



- 5) Stecken Sie die Stange #A in die
Stangen #B bis zur gewünschten Höhe

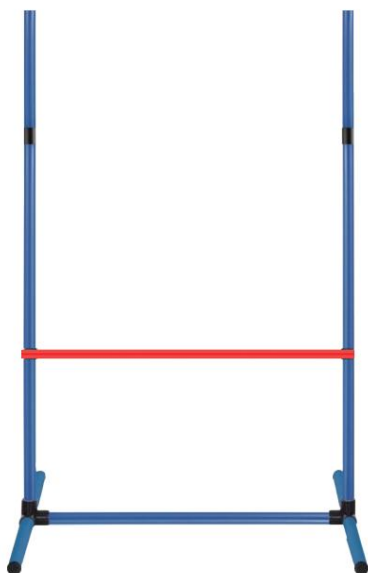

- 6) Verbinden Sie den Reifen mit dem
Stangen mit Verbindern #I

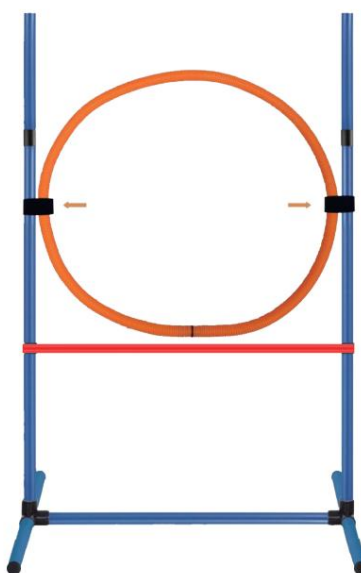

- 7) Stecken Sie die #H-Anschlüsse in die
#B-Stangen, bis die
gewünschte Höhe erreicht ist.

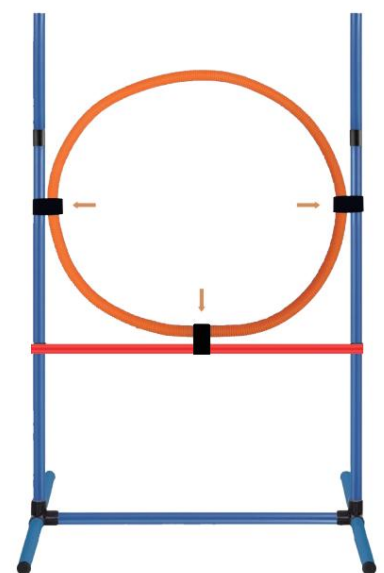

SPRUNG-2

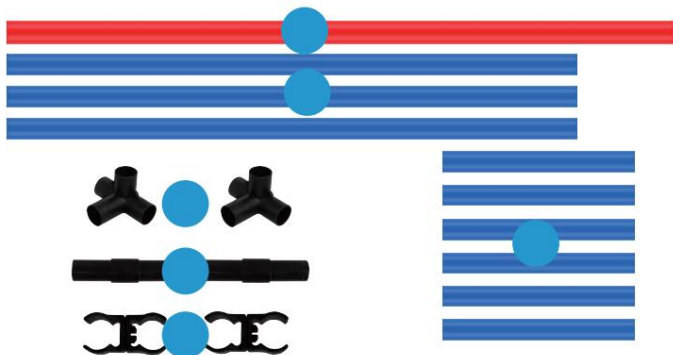

- | | |
|----------------------------------|-----|
| A) Bar | x 1 |
| B) Bar | x 3 |
| C) Bar | x 6 |
| D) 4-Wege-Stecker | x 2 |
| E) Verlängerungsstangenanschluss | x 2 |
| F) Sprungstangenverbinder | x 2 |

1) 2 der #C-Stangen in den 4-Wege-Verbinder Nr. D (für die Enden 2-mal wiederholen)

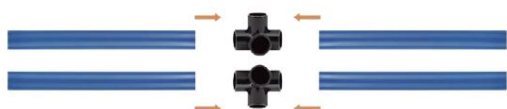

2) Einsetzen der Bodenstange #B ins #D

3) Stecken Sie die Seitenleiste #B in die Seitenleiste #D



5) Fügen Sie das #E in das #B ein
Setzen Sie dann #C ein,
um die Seitenstange zu verlängern



4) Stecken Sie die Sprungstange #A in die beiden #I-Anschlüsse



6) Stecken Sie die #F-Anschlüsse in die #B-Stangen bis zur gewünschten Höhe

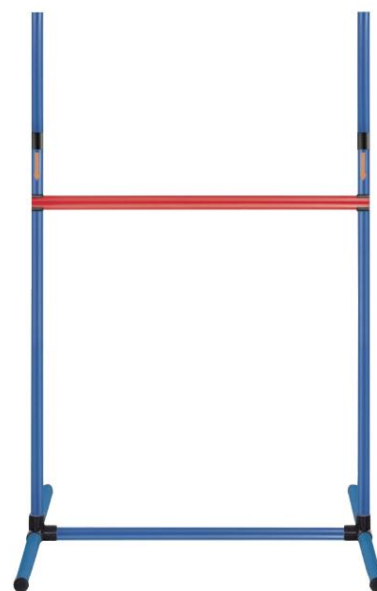

INNEN-AUSSEN-WEAVE-STANGE-3

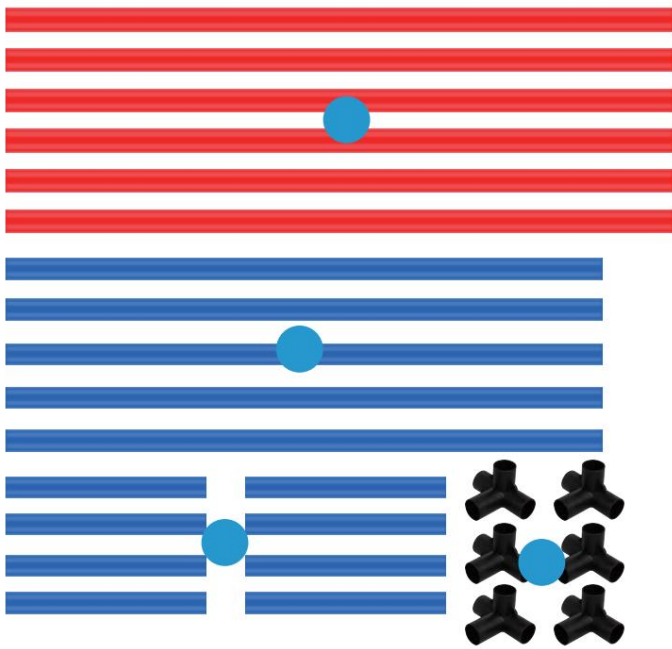

- A) Bar x 6
- B) Bar x 5
- C) Bar x 8
- D) 4-Wege-Stecker x 6

1) Stecken Sie 2 der Stangen Nr. C in den 4-Wege-Verbinder Nr. D (2-mal für die Enden wiederholen)



2) Stecken Sie 1 der Stangen #C in den 4-Wege-Verbinder #D (für die Mitte 4-mal wiederholen)

3) Führen Sie beide Enden von #A in #D ein, sodass eine Linie entsteht



4) Stecken Sie die Slalomstangen #A und #B abwechselnd in die Stangen #D.

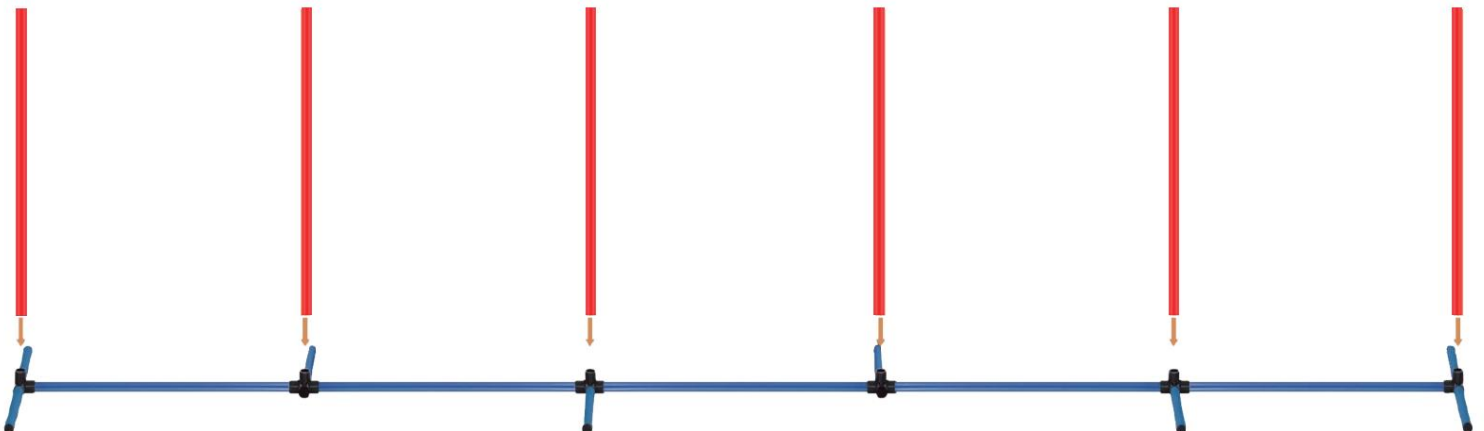

Hersteller: Shanhaimuxinmuyeyouxiangongsi Adresse:

Shuangchenlu 803nong11hao1602A-1609shibaoshanqu, Shanghai 200000 CN.

Nach Australien importiert: SHIHAO PTY LTD. 1 ROKEVA STREETEASTWOOD
NSW 2122 Australien

In die USA importiert: Sanven Technology Ltd. Suite 250, 9166 Anaheim Place, Ranchi
Cucamonga, CA 91730

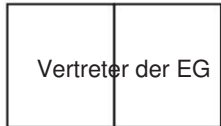

E-CrossStu GmbH

Mainzer Landstr.69,60329 Frankfurt am Main.



YH CONSULTING LIMITED.

C/O YH Consulting Limited Office.147,Centurion House, London Road,
Staines-upon-Thames,Surrey, TW18 4AX

VEVOR[®]

TOUGH TOOLS, HALF PRICE

Technischer Support und E-Garantie-Zertifikat

www.vevor.com/support

VEVOR[®]

TOUGH TOOLS, HALF PRICE

Assistance technique et certificat de garantie électronique www.vevor.com/support

KITS DE COURS D'AGILITÉ

MANUEL DE L'UTILISATEUR

Nous continuons à nous engager à vous fournir des outils à des prix compétitifs. « Économisez la moitié », « moitié prix » ou toute autre expression similaire utilisée par nous ne représente qu'une estimation de les économies dont vous pourriez bénéficier en achetant certains outils chez nous par rapport aux grandes marques et ne couvrent pas nécessairement les catégories d'outils que nous proposons. Nous vous rappelons de bien vouloir vérifier attentivement lorsque vous passez une commande chez nous si vous économisez réellement la moitié par rapport aux grandes marques.

VEVOR[®]
TOUGH TOOLS, HALF PRICE

KITS DE COURS D'AGILITÉ
STATION TABLE DE FAÇADE

HC-ZAG06

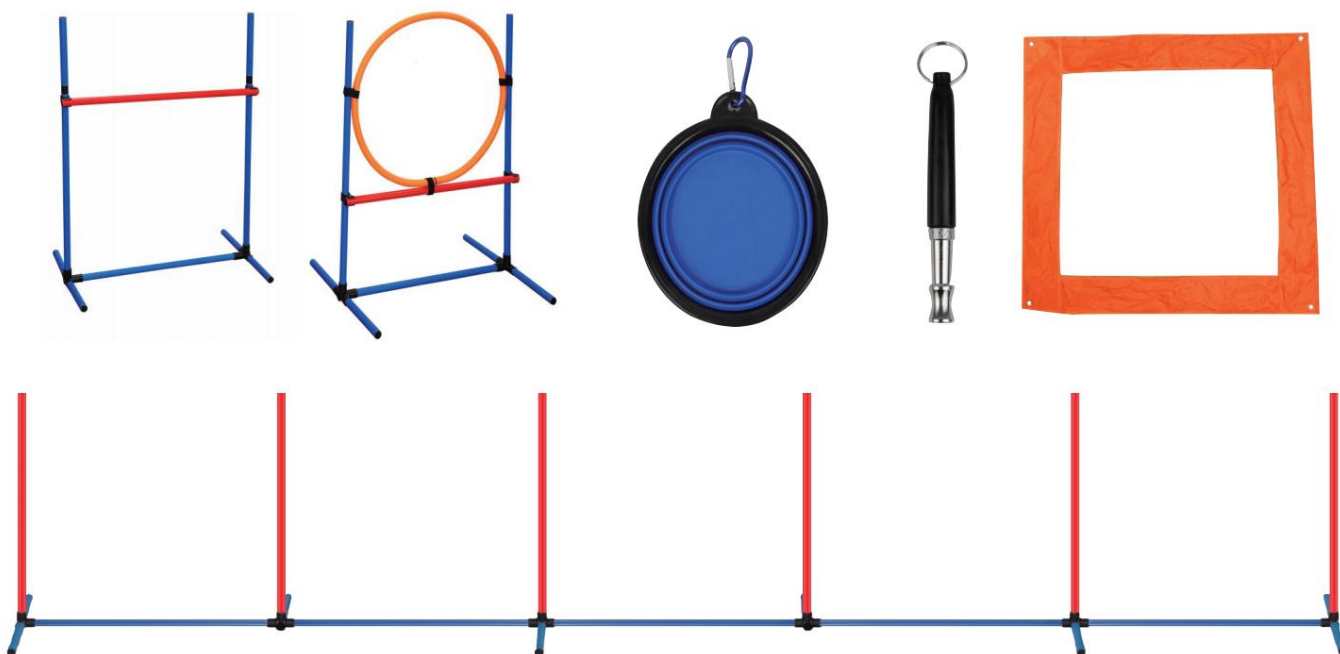

BESOIN D'AIDE? CONTACTEZ-NOUS!

Vous avez des questions sur les produits ? Besoin d'une assistance technique ? N'hésitez pas à nous contacter:

Assistance technique et certificat de garantie électronique
www.vevor.com/support

Il s'agit des instructions originales, veuillez lire attentivement toutes les instructions du manuel avant de l'utiliser. VEVOR se réserve une interprétation claire de notre manuel d'utilisation. L'apparence du produit dépend du produit que vous avez reçu. Veuillez nous pardonner que nous ne vous informerons plus s'il y a des mises à jour technologiques ou logicielles sur notre produit.



Merci beaucoup d'avoir choisi ce produit. Veuillez lire toutes les instructions avant de l'utiliser. Les informations vous aideront à obtenir les meilleurs résultats possibles.



Avertissement : Pour réduire le risque de blessure, l'utilisateur doit lire attentivement le manuel d'instructions.

VEUILLEZ NOTER! Les dessins de ce manuel sont uniquement à des fins d'illustration et dans certains détails peuvent différer du produit réel.

PRÉSENTATION DU PRODUIT:

1. Amusant et santé : cet équipement d'entraînement d'agilité est parfait pour les chiens aiguisés en obéissance, vitesse et dextérité. en interagissant, en sautant, en courant, en jouant et en faisant la plupart des exercices, vous améliorez non seulement les liens et la santé, mais vous apportez également beaucoup de plaisir à vous et à vos petits mignons ! C'est la meilleure façon d'instaurer la confiance avec vos animaux de compagnie.

2. Installation simple et portable : cet équipement d'entraînement d'agilité est facile à installer en quelques minutes sans outils, vous pouvez suivre notre vidéo pour l'installer.

Tous les accessoires sont rangés dans un sac de transport avec poignées, vous pouvez l'emporter sur la grande scène extérieure ou intérieure.

3.PREMIUM ET ROBUSTE: Ce parcours d'agilité pour chien est fabriqué en matériau ABS, sûr et robuste qui peut être utilisé dans le parc ou dans le jardin.

Liste de produits

A) Barre de saut 8x



B) 11 x barre



C) 20 x Barre



D) Connecteur 10x4 voies



I) 4 x Clou pour tunnel



E) 4 x connecteur de barre de saut



J) 1 x barre pour poteaux



F) 4 x connecteur d'extension



K) 1 x sac à ongles



G) 3 x velcro



H) 1 x tuyau



1) Saut de pneu

2) Sauter

3) tisser des poteaux

4) Boîte de pause

5) Sifflet et bol pliant

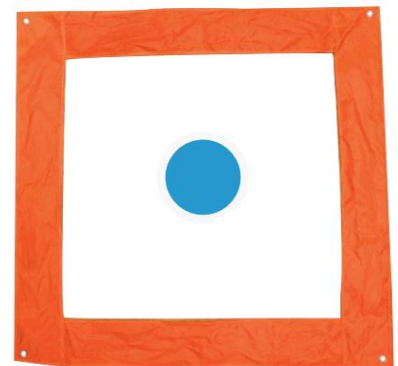
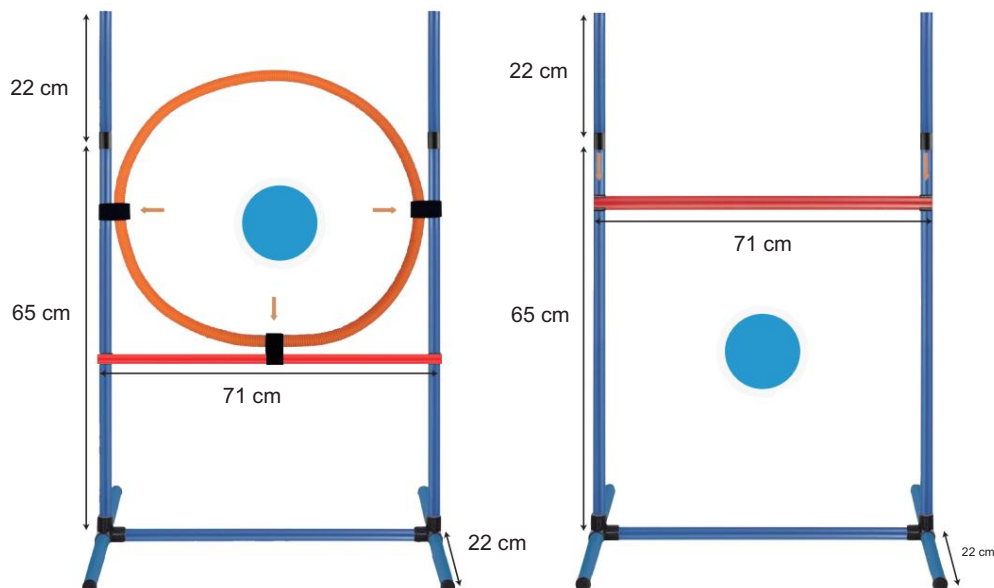
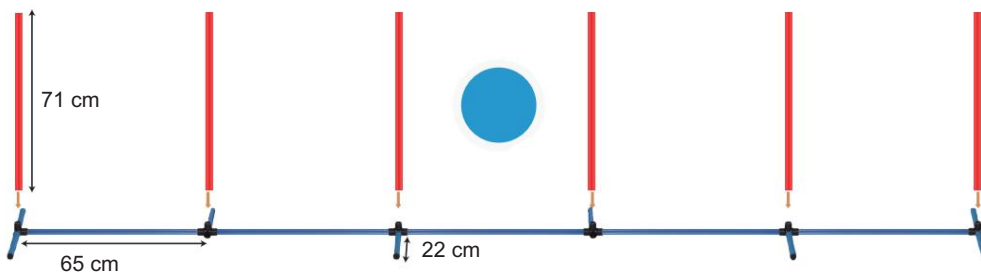

Description du produit

SAUT DE PNEU-1

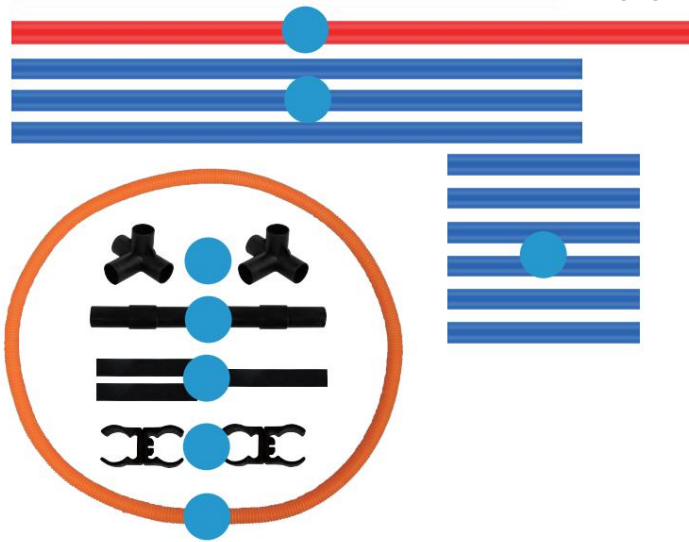

UN) Bar	x1
B) Barre	x3
C) Barre	x6
D) connecteur 4 voies	x2
E) Connecteur de pôle d'extension	x2
F) Connecteur de barre de saut	x2
H) Velcro	x3
J) Tuyau	x1

1) Insérez 2 des barres #C dans le connecteur 4 voies #D (répéter 2 fois pour les extrémités)

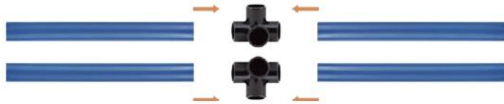

3) Insérez la barre latérale #B dans la barre latérale #D

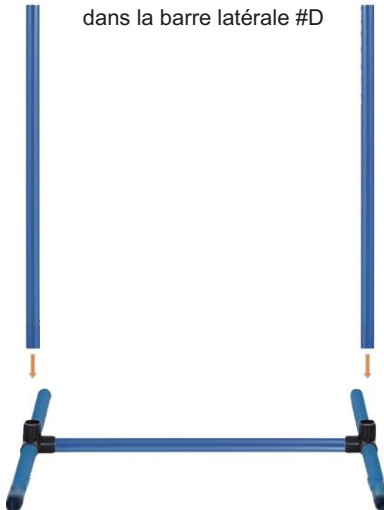

4) Insérez le #E dans le #B Insérez ensuite #C pour étendre le poteau latéral



2) Insérez la barre de sol #B dans le #D



5) Insérez la barre #A dans les poteaux #B jusqu'à la hauteur désirée

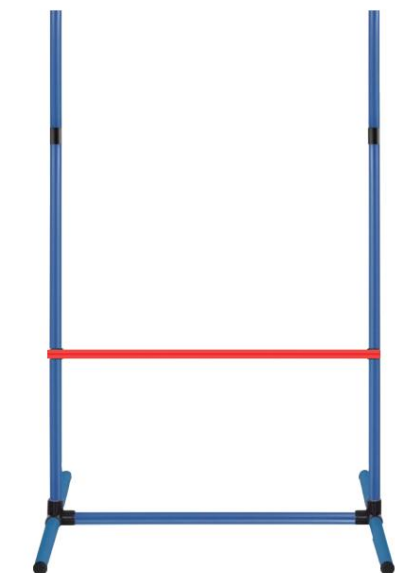

6) Connectez le pneu au barres utilisant des connecteurs #I

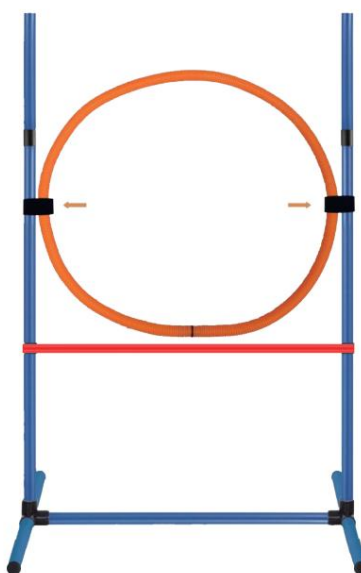

7) Insérez les connecteurs #H dans les poteaux #B jusqu'à la hauteur désirée

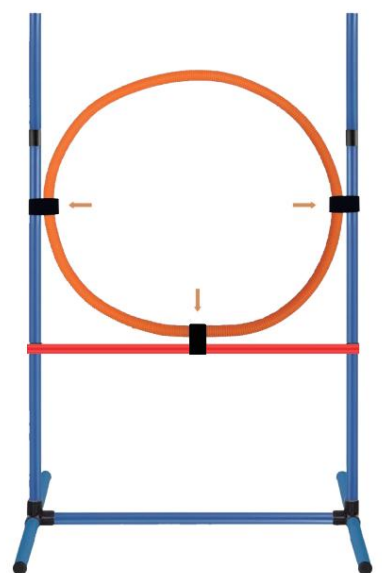

SAUT-2

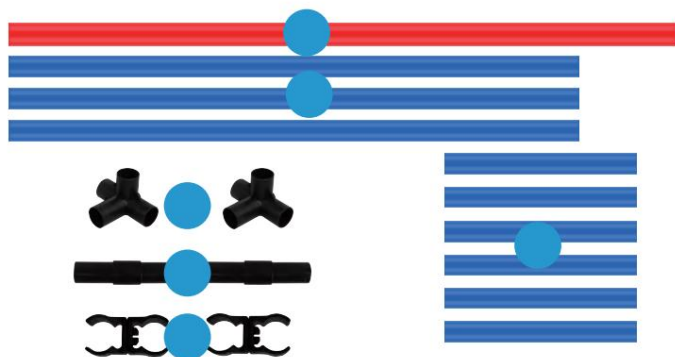

UN)	Bar	x1
B)	Barre	x3
C)	Barre	x6
D)	connecteur 4 voies	x2
E)	Connecteur de pôle d'extension	x2
F)	Connecteur de barre de saut	x2

1) Insérez 2 des barres #C dans les 4 sens connecteur #D (répéter 2 fois pour les extrémités)

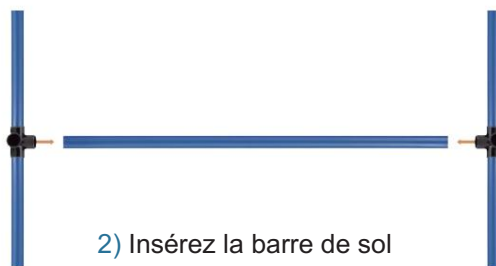

2) Insérez la barre de sol #B dans le #D

3) Insérez la barre latérale #B dans la barre latérale #D



5) Insérez le #E dans le #B Insérez ensuite #C pour étendre le poteau latéral



4) Insérez la Jump bar #A dans les 2 connecteurs #I

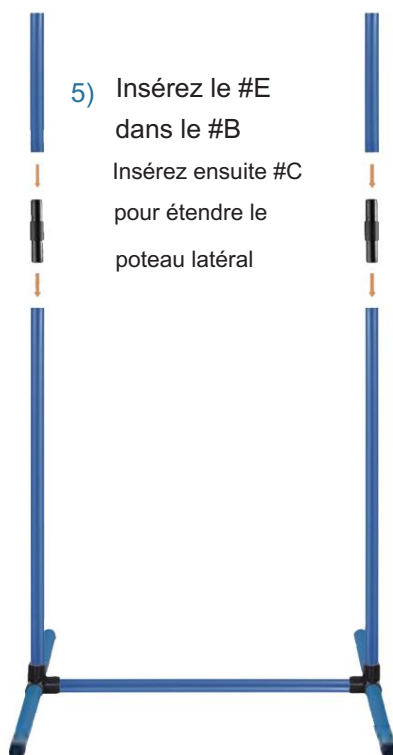

6) Insérez les connecteurs #F dans les poteaux #B jusqu'à la hauteur désirée

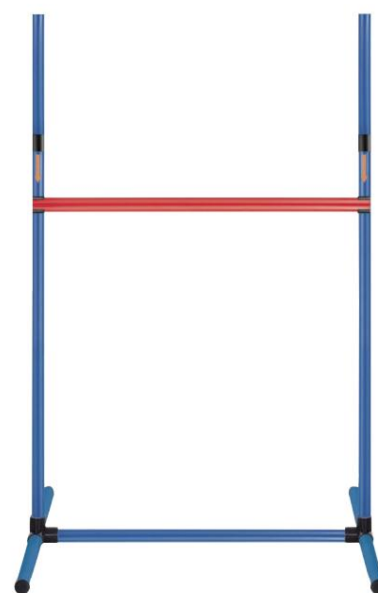

PÔLE DE TISSAGE INTÉRIEUR ET EXTÉRIEUR-3

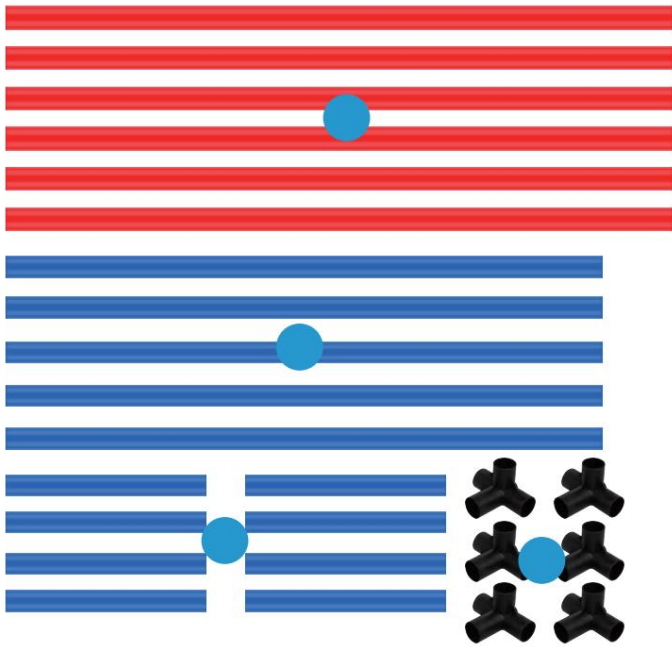

UN) Bar	x6
B) Barre	x5
C) Barre	x8
D) Connecteur 4 voies	x6

1) Insérez 2 des barres #C dans le connecteur 4 voies #D (répétez 2 fois pour les extrémités)



2) Insérez 1 des barres #C dans le connecteur 4 voies #D (répétez 4 fois pour le milieu)

3) Insérez les deux extrémités du #A dans le #D pour former une ligne



4) Insérez alternativement les pôles de tissage #A et #B dans le #D

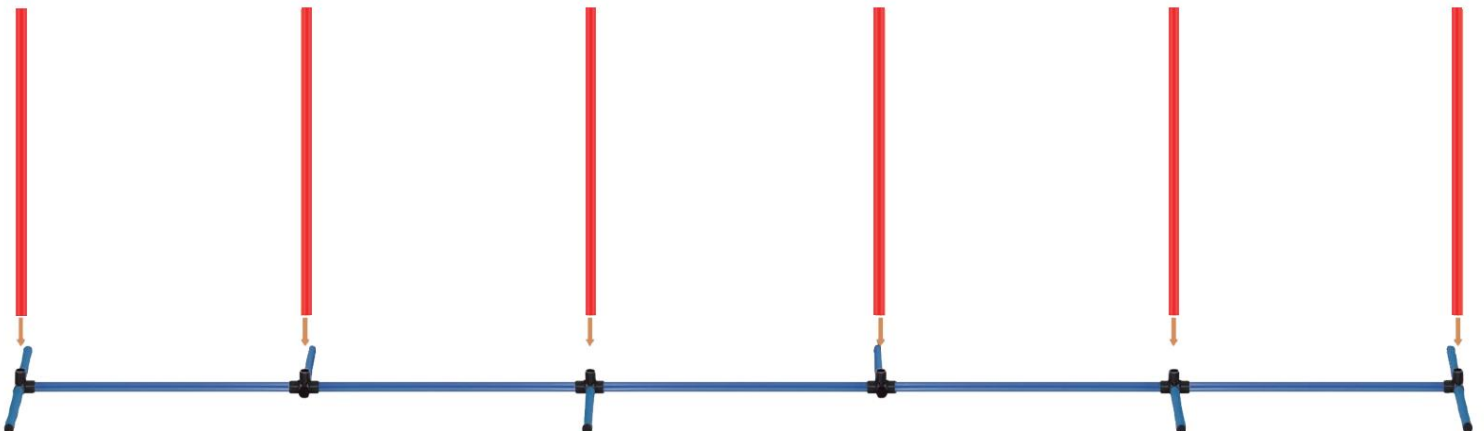

Fabricant : Shanhaixunmuyeyouxiangongsi Adresse :

Shuangchenlu 803nong11hao1602A-1609shibaoshanqu, shanghai 200000 CN.

Importé en Australie : SHIHAO PTY LTD. 1 ROKEVA STREETASTWOOD NSW
2122 Australie

Importé aux États-Unis : Sanven Technology Ltd. Suite 250, 9166 Anaheim Place,
Ranchi Cucamonga, CA 91730

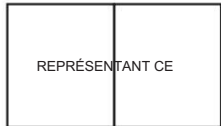

E-CrossStu GmbH

Mainzer Landstr.69,60329 Francfort-sur-le-Main.



YH CONSULTING LIMITÉE.

C/O YH Consulting Limited Office.147, Centurion House, London
Road, Staines-upon-Thames, Surrey, TW18 4AX

VEVOR[®]

TOUGH TOOLS, HALF PRICE

Assistance technique et certificat de garantie
électronique www.vevor.com/support

VEVOR[®]

TOUGH TOOLS, HALF PRICE

Technische ondersteuning en e-garantiecertificaat www.vevor.com/support

AGILITY-CURSUSSETS

HANDLEIDING

Wij blijven ons inzetten om u gereedschap te bieden tegen een concurrerende prijs.

“Bespaar de helft”, “Halve prijs” of andere soortgelijke uitdrukkingen die door ons worden gebruikt, vertegenwoordigen slechts een schatting van de besparingen die u mogelijk profiteert als u bepaalde gereedschappen bij ons koopt, vergeleken met de grote topmerken, betekenen niet noodzakelijkerwijs dat deze de categorieën van door ons aangeboden gereedschappen dekken. Wij verzoeken u vriendelijk om bij het plaatsen van een bestelling bij ons goed na te gaan of u daadwerkelijk de helft bespaart in vergelijking met de grote topmerken.

VEVOR[®]
TOUGH TOOLS, HALF PRICE

**AGILITY-CURSUSSETS
GEVELTAFELSTATION**

HC-ZAG06

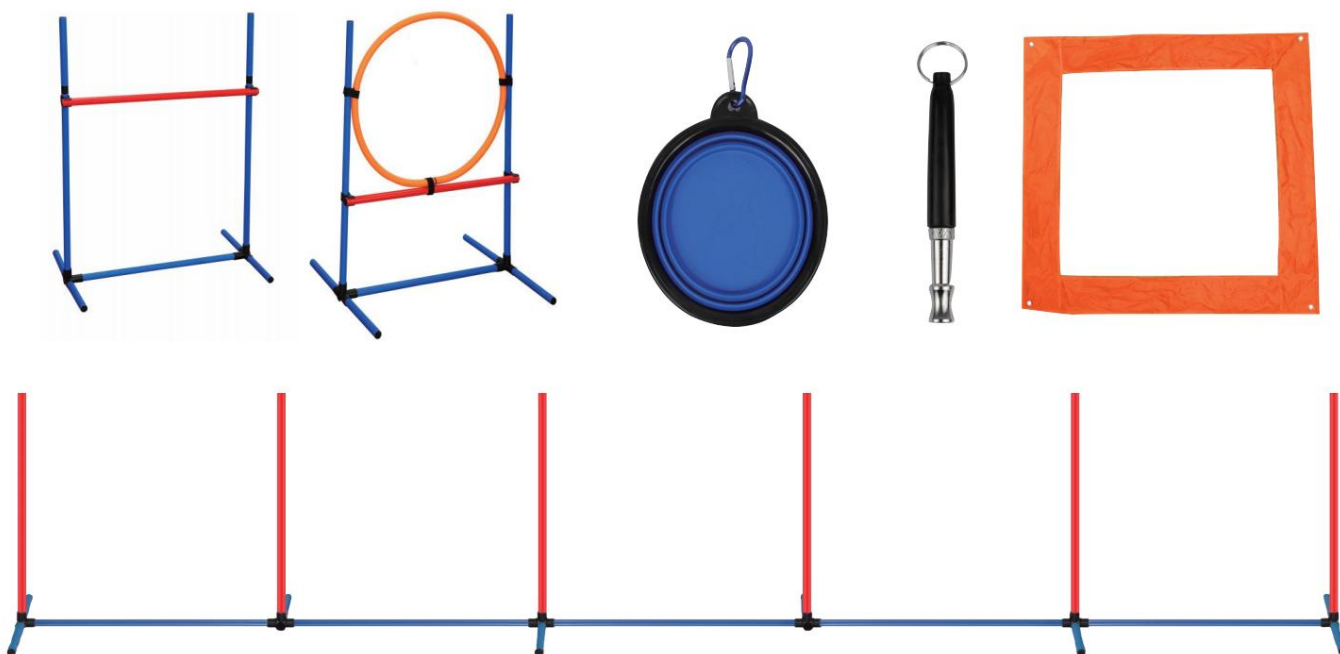

HULP NODIG? NEEM CONTACT MET ONS OP!

Heeft u productvragen? Technische ondersteuning nodig? Neem dan gerust contact met ons op:

Technische ondersteuning en e-garantiecertificaat
www.vevor.com/support

Dit is de originele instructie. Lees alle handleidingen zorgvuldig door voordat u ermee aan de slag gaat. VEVOR behoudt zich een duidelijke interpretatie van onze gebruikershandleiding voor. Het uiterlijk van het product is afhankelijk van het product dat u heeft ontvangen. Vergeef ons alstublieft dat we u niet opnieuw informeren als er technologie- of software-updates zijn voor ons product.



Hartelijk dank voor het kiezen van dit product. Lees alle instructies voordat u het gebruikt. De informatie zal u helpen de best mogelijke resultaten te bereiken.



Waarschuwing-Om het risico op letsel te verminderen, moet de gebruiker de handleiding zorgvuldig lezen.

HOUD ER REKENING MEE DAT! De tekeningen in deze handleiding dienen uitsluitend ter illustratie en kunnen op sommige details afwijken van het daadwerkelijke product.

PRODUCT INTRODUCTIE:

1. Plezier en gezondheid: dit trainingsapparaat voor behendigheid is perfect voor honden met een scherpe gehoorzaamheid, snelheid en behendigheid. met interactie, springen, rennen, spelen en het meeste sporten verbeter je niet alleen de goede band en gezondheid, maar breng je ook veel plezier voor jou en je kleine schatjes! Dit is de beste manier om vertrouwen op te bouwen met uw huisdieren.
2. Eenvoudige installatie en draagbaar: deze behendigheidstrainingapparatuur is eenvoudig binnen enkele minuten zonder gereedschap in te stellen. U kunt onze video volgen om te installeren. Alle accessoires zitten in een draagtas met handvatten, je kunt hem meenemen naar het grote podium buiten of binnen.
3. PREMIUM & STEVIG: Deze hondenbehendigheidscursus is gemaakt van ABS-materiaal, veilig en stevig en kan in het park of de achtertuin worden gebruikt.

Product lijst

A) 8x springstang



B) 11x Staaf



C) 20x Staaf



D) 10 x 4-weg connector



I) 4 x Spijker voor tunnel



E) 4 x Jumpbar-connector



J) 1 x staaf voor stokken



F) 4 x verlengconnector



K) 1 x Spijkerzak



G) 3 x klittenband



H) 1 x slang



1) Bandensprong

2) Sprong

3) stokken weven

4) Pauzevakje

5) Fluitje en opvouwbare kom

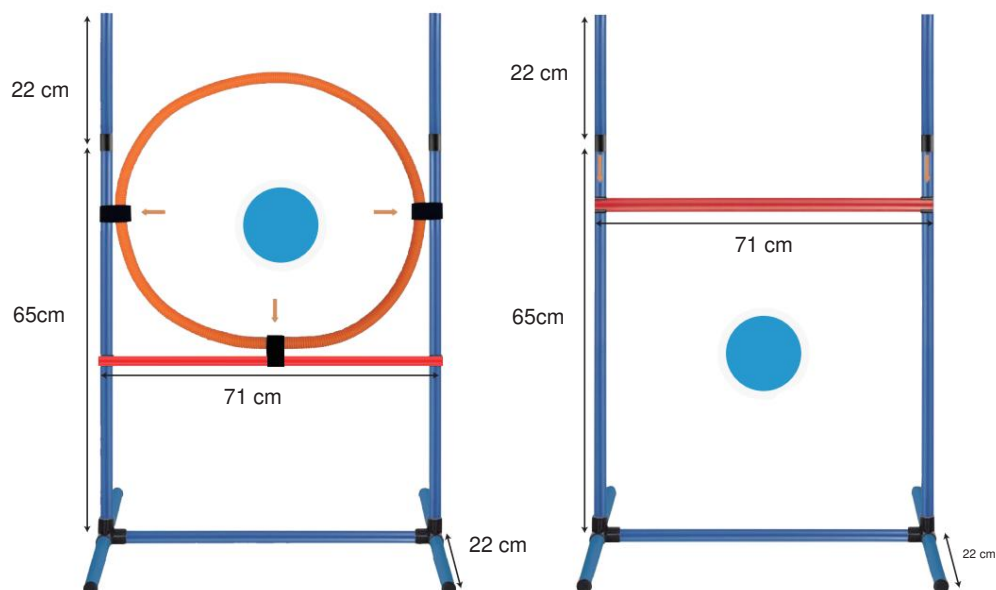
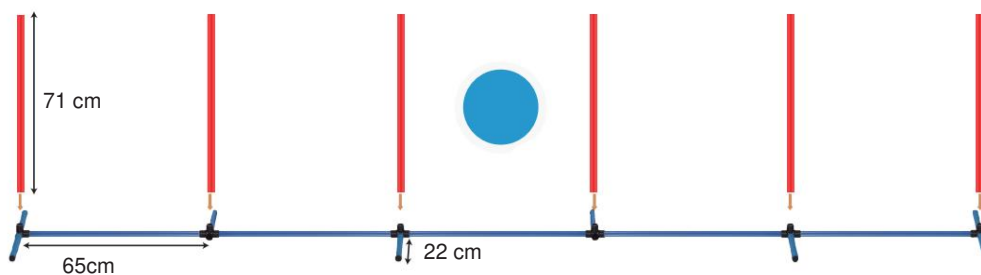

Productomschrijving

BANDEN SPRING-1

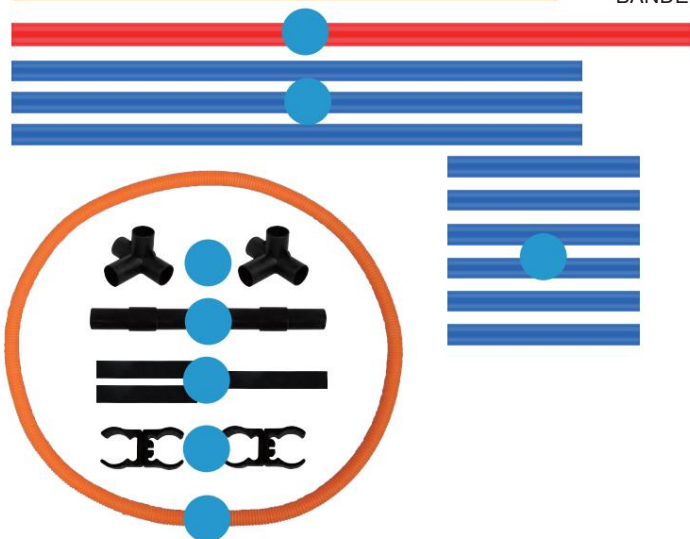

A) Bar	x 1
B) Balk	x 3
C) Balk	x 6
D) 4-weg connector	x 2
E) Verlengpaalconnector	x 2
F) Jumpbar-connector	x 2
H) Klittenband	x 3
I) Slang	x 1

1) Plaats 2 van de #C-staven in de 4-wegconnector #D (herhaal 2 keer voor de uiteinden)

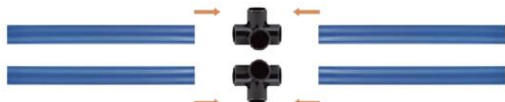

3) Steek de #B zijbalk in #D

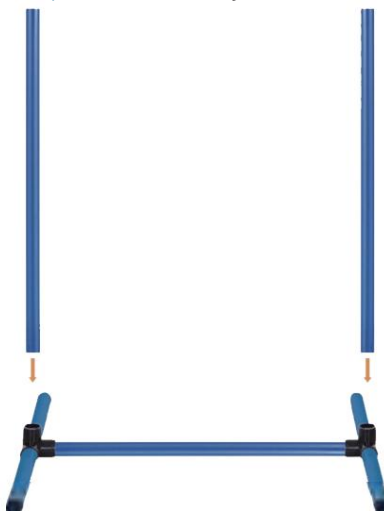

4) Steek de #E in de #B
Plaats vervolgens #C om de zijpaal uit te breiden



2) Plaats de vloerbalk #B naar de #D



5) Steek staaf #A in de #B palen tot de gewenste hoogte

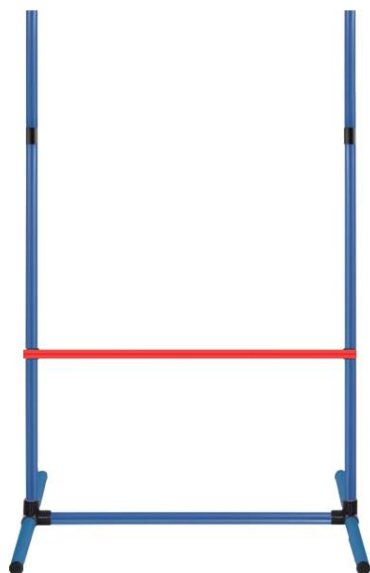

6) Sluit de band aan op de staven met behulp van connectoren #I

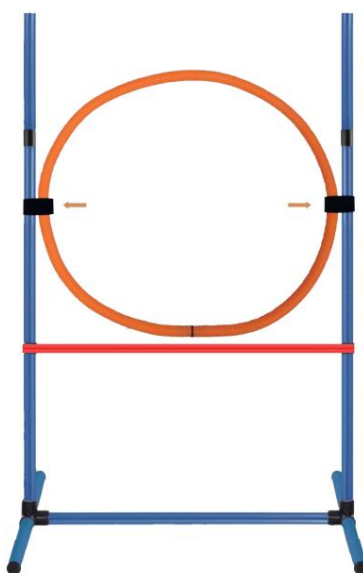

7) Steek de #H-connectoren in de #B-palen tot de gewenste hoogte

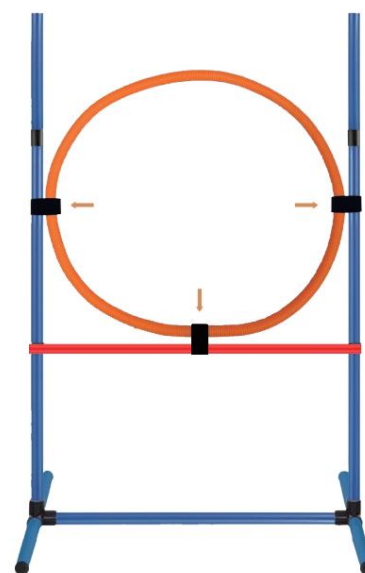

SPRING-2

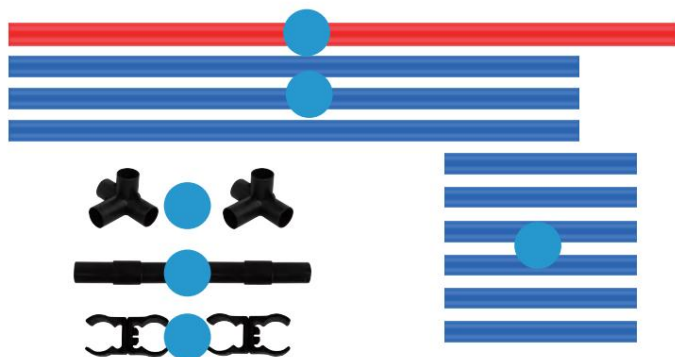

A) Bar	x 1
B) Balk	x 3
C) Balk	x 6
D) 4-weg connector	x 2
E) Verlengpaalconnector	x 2
F) Jumpbar-connector	x 2

- 1) Plaats 2 van de #C-staven in de 4-richting connector #D (herhaal 2 keer voor de uiteinden)



- 2) Plaats de vloerbalk #B naar de #D

- 3) Steek de #B zijbalk in #D

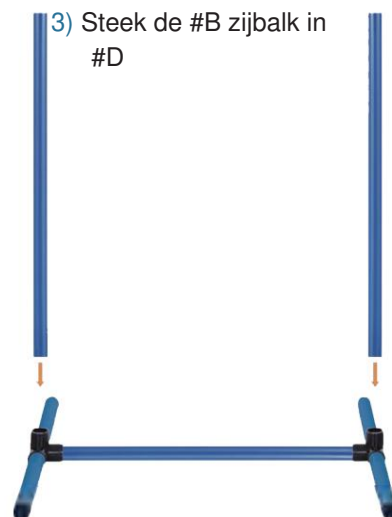

- 5) Steek de #E in de #B
Plaats vervolgens #C om de zijpaal uit te breiden



- 4) Steek de springstang #A in de 2 #I-connectoren



- 6) Steek de #F-connectoren in de #B-palen tot de gewenste hoogte

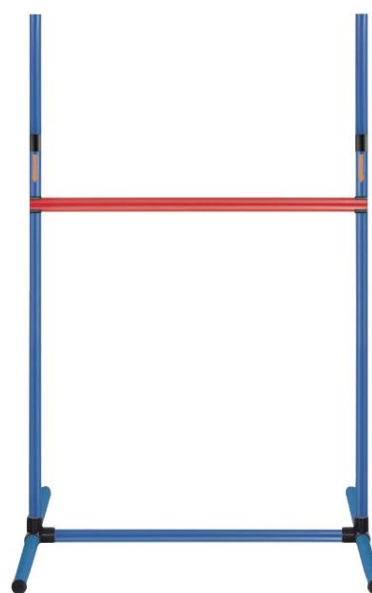

INDOOR OURDOOR WEAVE POLE-3

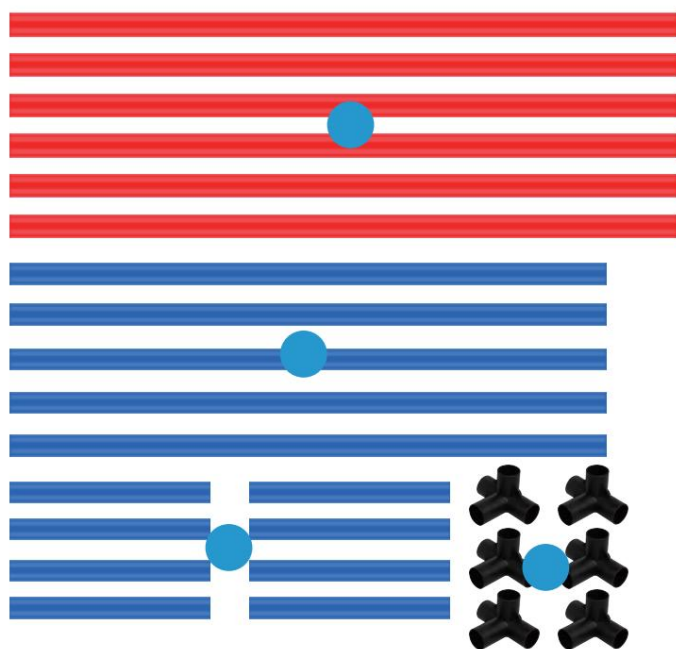

- A) Bar x 6
- B) Balk x 5
- C) Balk x 8
- D) 4-polige connector x 6

1) Steek 2 van de #C-staven in de 4-weg connector #D (herhaal dit 2 keer voor de uiteinden)

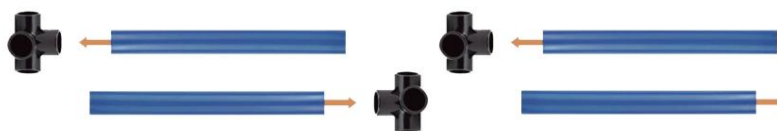
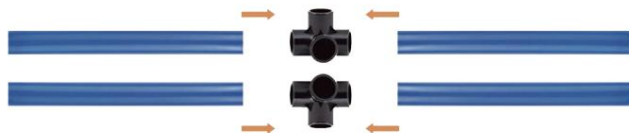

2) Steek 1 van de #C-staven in de 4-weg connector #D (herhaal 4 keer voor het midden)

3) Steek beide uiteinden van #A in #D om een lijn te vormen



4) Steek afwisselend de #A en #B vlechtstokken in de #D

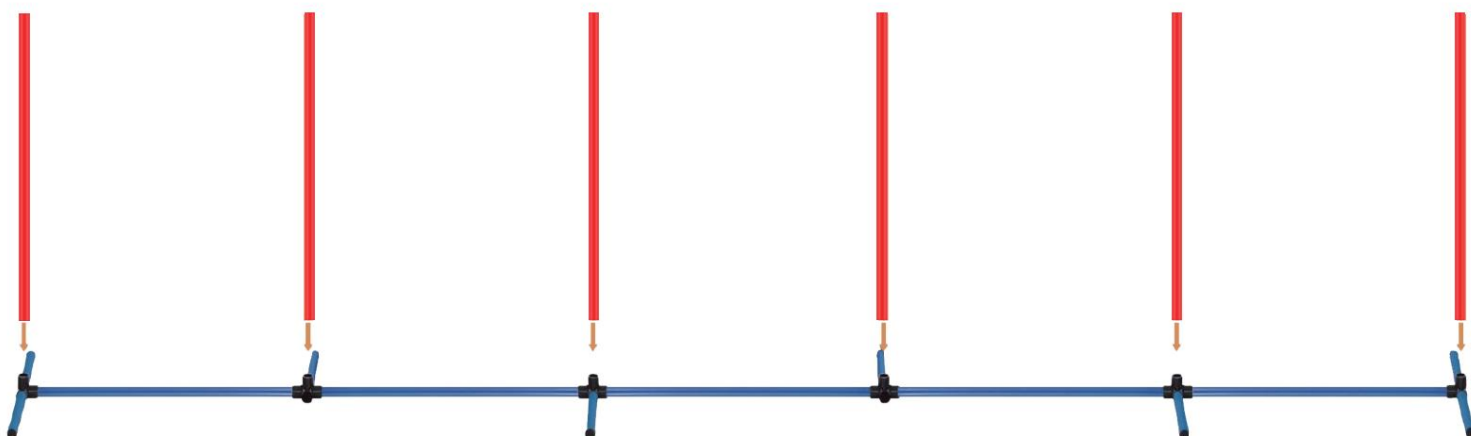

Fabrikant: Shanhai muxinmuyeyouxiangongsi Adres:

Shuangchenlu 803nong11hao1602A-1609shibaoshanqu, shanghai 200000 CN.

Geïmporteerd naar AUS: SHIHAO PTY LTD. 1 ROKEVA STREET EASTWOOD NSW
2122 Australië

Geïmporteerd naar de VS: Sanven Technology Ltd. Suite 250, 9166 Anaheim Place,
Ranchi Cucamonga, CA 91730



E-CrossStu GmbH

Mainzer Landstr.69,60329 Frankfurk am Main.



YH CONSULTING LIMITED.

C/O YH Consulting Limited Office.147, Centurion House, London
Road, Staines-upon-Thames, Surrey, TW18 4AX

VEVOR[®]

TOUGH TOOLS, HALF PRICE

Technische ondersteuning en e-
garantiecertificaat www.vevor.com/support

VEVOR[®]

TOUGH TOOLS, HALF PRICE

Teknisk support och e-garanticertifikat www.vevor.com/support

AGILITY-KURSER

ANVÄNDARMANUAL

Vi fortsätter att vara engagerade i att ge dig verktyg till konkurrenskraftiga priser. "Spara halva", "halva priset" eller andra liknande uttryck som används av oss representerar endast en uppskattning av besparingar du kan dra nytta av att köpa vissa verktyg hos oss jämfört med de stora toppmärkena och betyder inte nödvändigtvis att täcka kategorier av verktyg som erbjuds av oss. Du påminns vänligen om att noggrant kontrollera när du gör en beställning hos oss om du faktiskt sparar hälften i jämförelse med de främsta stora varumärkena.

VEVOR[®]
TOUGH TOOLS, HALF PRICE

**AGILITY-KURSER
FASAD BORD STATION**

HC-ZAG06

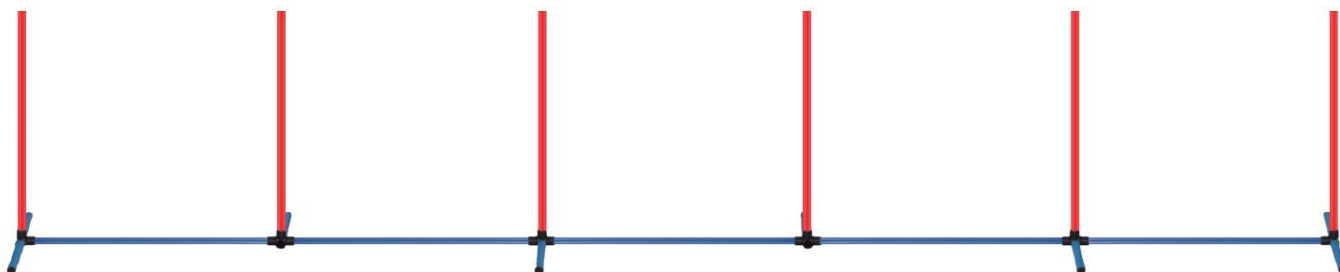

BEHÖVS HJÄLP? KONTAKTA OSS!

Har du produktfrågor? Behöver du teknisk support? Kontakta oss gärna:

Teknisk support och e-garanticertifikat
www.vevor.com/support

Detta är den ursprungliga instruktionen, läs alla instruktioner noggrant innan du använder den. VEVOR reserverar sig för en tydlig tolkning av vår användarmanual. Utseendet på produkten är beroende av den produkt du fått. Ursäkta oss att vi inte kommer att informera dig igen om det finns någon teknik eller mjukvaruuppdateringar på vår produkt.



Tack så mycket för att du valde denna produkt. Läs alla instruktioner innan du använder den. Informationen hjälper dig att uppnå bästa möjliga resultat.



Varning - För att minska risken för skada måste användaren läsa instruktionerna noggrant.

VÄNLIGEN NOTERA! Ritningarna i denna bruksanvisning är endast för illustrationsändamål och i vissa detaljer kan det skilja sig från den faktiska produkten.

PRODUKT INTRODUKTION:

1. Fun & Health: Denna agilityträningsutrustning är perfekt för hundar som skärper lydnad, snabbhet och skicklighet. med att interagera, hoppa, springa, leka och det mesta av träningen förbättrar du inte bara bra bindning och hälsa, utan ger dig också mycket kul för dig och dina söta små! Detta är det bästa sättet att bygga förtroende med dina husdjur.

2. Enkel installation och bärbar: Denna agility träningsutrustning är lätt att ställa in på några minuter utan verktyg. Du kan följa vår video för att installera.

Alla tillbehör ligger i en bärväska med handtag, du kan ta den till utomhus- eller inomhusscenen.

3. PREMIUM & STURDIG: Denna hundagilitybana är gjord av ABS-material, säker och robust som kan användas i parken eller bakgården.

Produktlista

A) 8x hoppstång



B) 11 x Bar



C) 20 x Bar



D) 10 x 4-vägskontakt



I) 4 x Spik för tunnel



E) 4 x hoppstångkontakt



J) 1 x Stång för stolpar



F) 4 x förlängningskontakt



K) 1 x Nailbag



G) 3 x kardborreband



H) 1 x slang



1) Däckhopp

2) Hoppa

3) väva stolpar

4) Pausruta

5) Vissla och hopfällbar skål

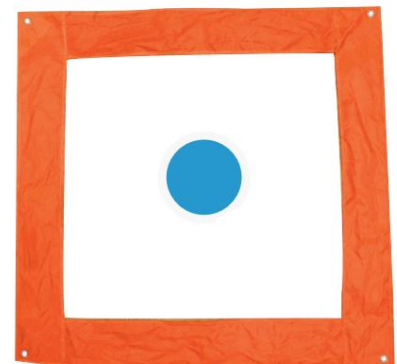
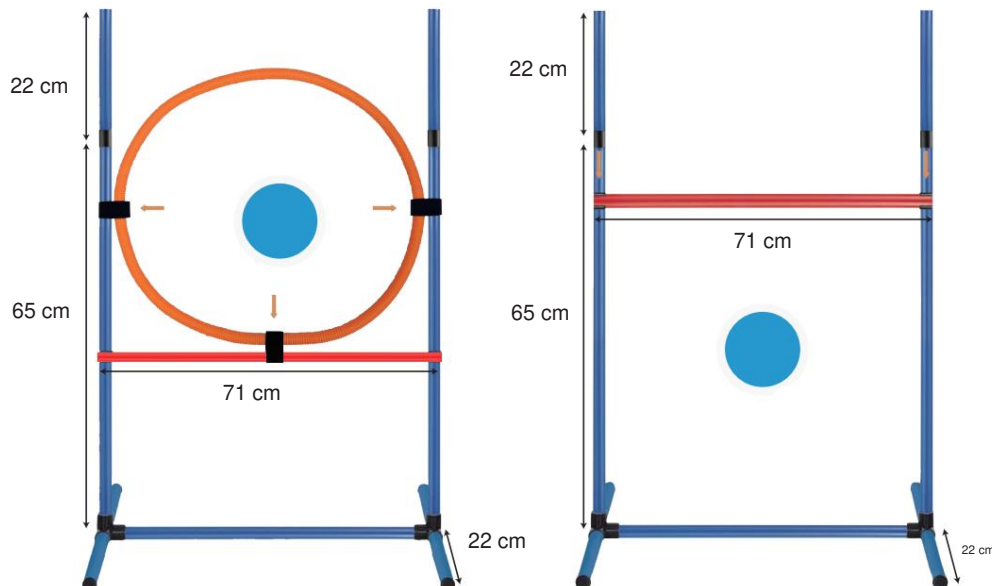
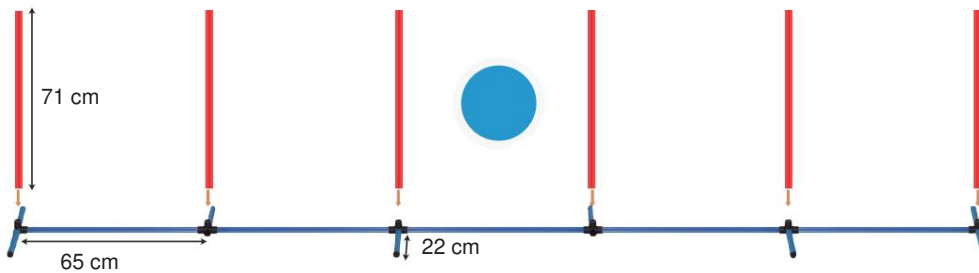

Produktbeskrivning

DÄCKJUMP-1

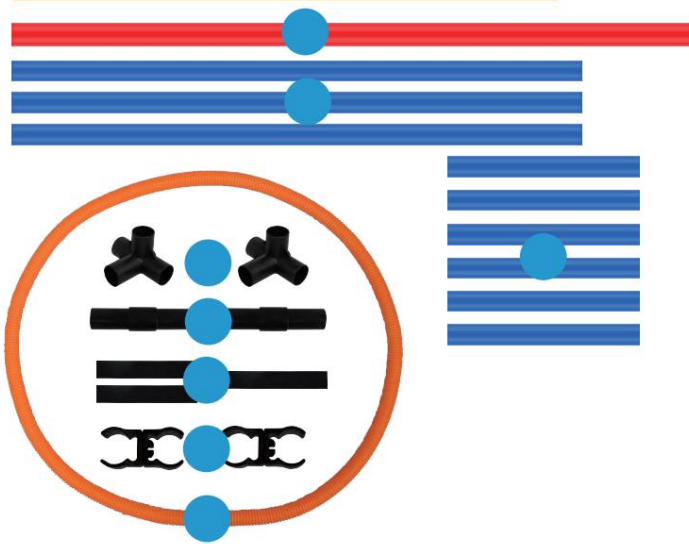

A)	Bar	x 1
B)	Bar	x 3
C)	Bar	x 6
D)	4-vägs kontakt	x 2
E)	Förlängningspolkontakt	x 2
F)	Anslutning för hoppstång	x 2
H)	Karborreband	x 3
I)	Slang	x 1

1) Sätt i 2 av #C-staplarna
i 4-vägskontakten #D
(upprepa 2 gånger för ändarna)



3) Sätt in #B sidofältet i #D

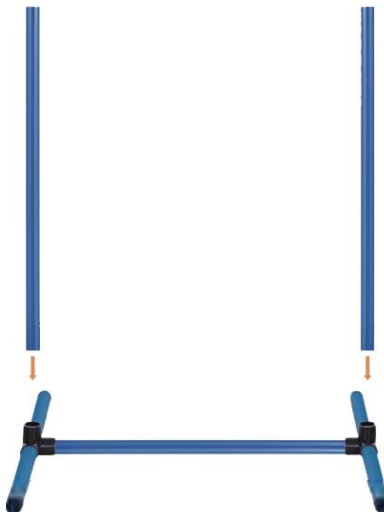

4) Sätt in #E i #B

Sätt sedan in #C
för att förlänga
sidostolpen



2) Sätt in golvstången
#B in till #D



5) Sätt in stängen #A i #B-stolparna
till önskad höjd

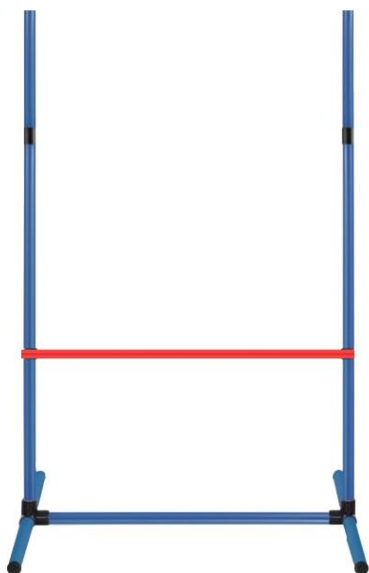

6) Anslut däcket till
stänger som använder kontakter #I

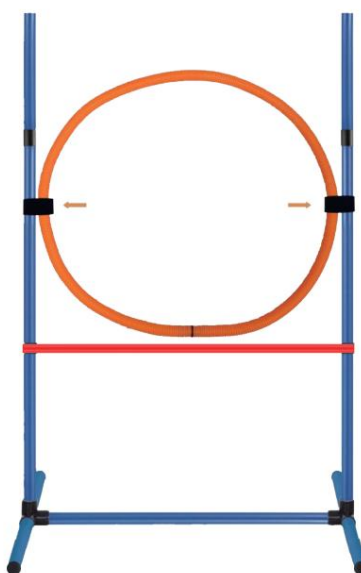

7) Sätt i #H-kontakterna i #B-polerna
till önskad höjd

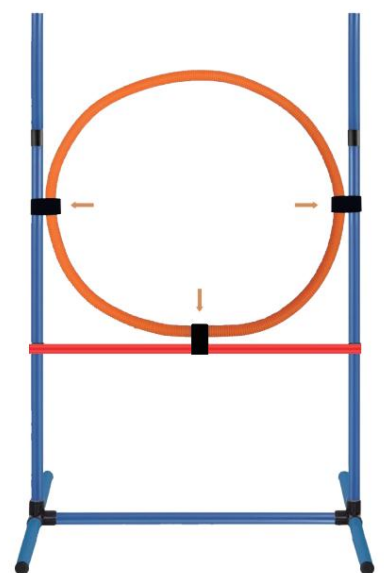

HOPPA-2

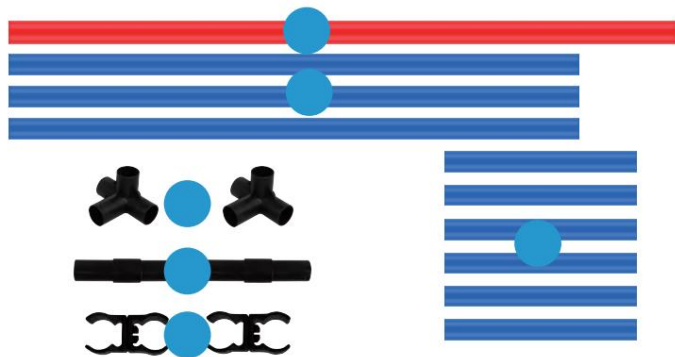

A) Bar	x 1
B) Bar	x 3
C) Bar	x 6
D) 4-vägs kontakt	x 2
E) Förlängningspolkontakt	x 2
F) Anslutning för hoppstång	x 2

1) Sätt in 2 av #C-staplarna i 4-vägsläget kontakt #D (upprepa 2 gånger för ändarna)

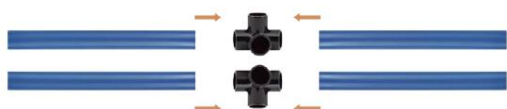

2) Sätt in golvstäng #B in till #D

3) Sätt in #B sidofältet i #D



5) Sätt in #E i #B

Sätt sedan in #C för att förlänga sidostolpen



4) Sätt i hoppstången #A i de 2 #I-kontakterna



6) Sätt i #F-kontakterna i #B-polerna till önskad höjd

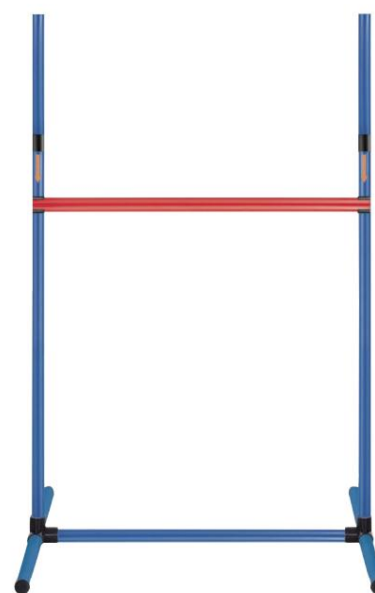

INOMHUS OURDOOR WEAVE POLE-3

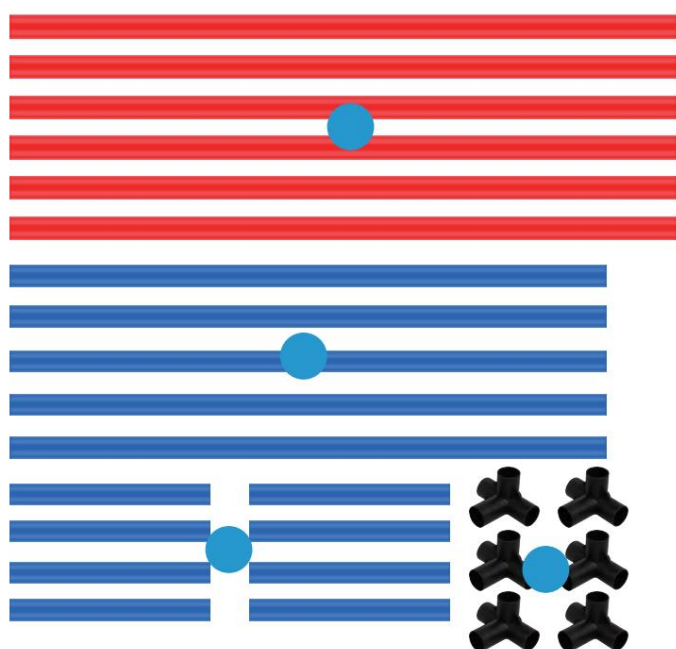

- A) Bar x 6
- B) Bar x 5
- C) Bar x 8
- D) 4-vägskontakt x 6

1) Sätt i 2 av #C-stängerna i 4-vägskontakten #D (upprepa 2 gånger för ändarna)

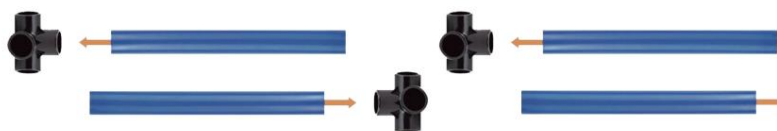
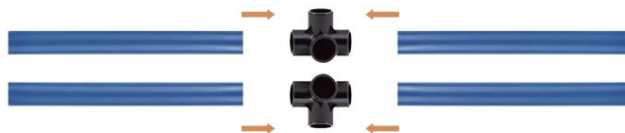

2) Sätt i en av #C-stängerna i 4-vägskontakten #D (upprepa 4 gånger för mitten)

3) Sätt in båda ändarna av #A i #D för att bilda en linje



4) Sätt in #A och #B vävstängerna i #D växelvis

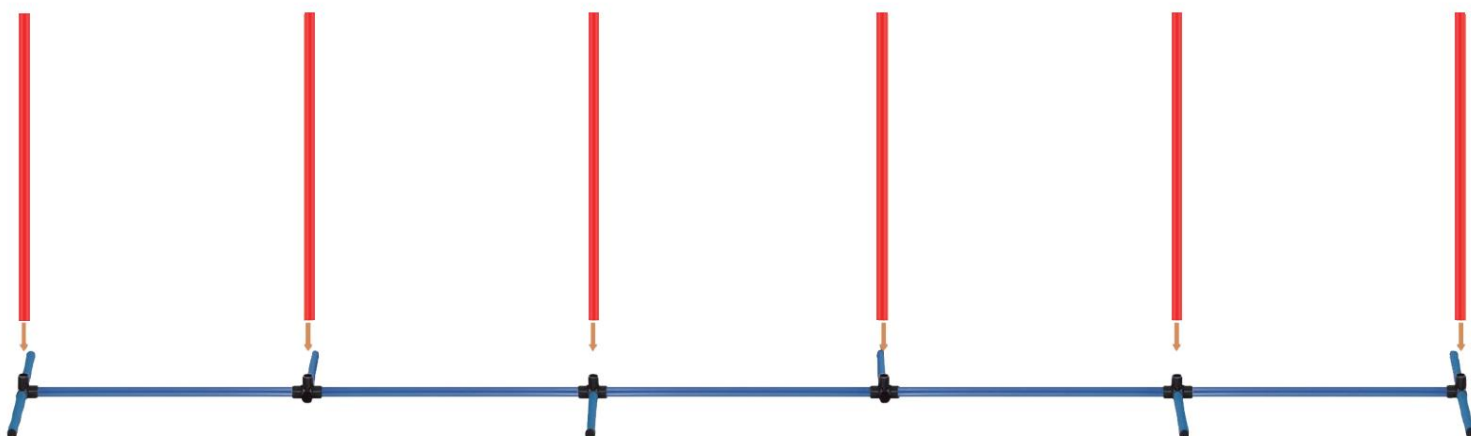

Tillverkare: Shanhamuxinmuyeyouxiangongsi Adress:

Shuangchenlu 803nong11hao1602A-1609shibaoshanqu, shanghai 200000 CN.

Importerad till AUS: SHIHAO PTY LTD. 1 ROKEVA STREETEASTWOOD NSW 2122
Australien

Importerad till USA: Sanven Technology Ltd. Suite 250, 9166 Anaheim Place, Ranchi
Cucamonga, CA 91730



E-CrossStu GmbH

Mainzer Landstr.69,60329 Frankfurt am Main.



YH CONSULTING LIMITED.

C/O YH Consulting Limited Office.147, Centurion House, London
Road, Staines-upon-Thames, Surrey, TW18 4AX

VEVOR[®]

TOUGH TOOLS, HALF PRICE

Teknisk support och e-garanticertifikat

www.vevor.com/support

VEVOR[®]

TOUGH TOOLS, HALF PRICE

Soporte técnico y certificado de garantía electrónica www.vevor.com/support

KITS DEL CURSO DE AGILIDAD

MANUAL DE USUARIO

Seguimos comprometidos a proporcionarle herramientas a precios competitivos.

“Ahorre la mitad”, “Mitad de precio” o cualquier otra expresión similar utilizada por nosotros solo representa una estimación de los ahorros que podría beneficiarse al comprar ciertas herramientas con nosotros en comparación con las principales marcas principales y no necesariamente significan cubrir las categorías de herramientas que ofrecemos. Le recordamos que, cuando realice un pedido con nosotros, verifique cuidadosamente si realmente está ahorrando la mitad en comparación con las principales marcas.

VEVOR[®]
TOUGH TOOLS, HALF PRICE

KITS DEL CURSO DE AGILIDAD
ESTACIÓN DE MESA DE FACHADA

HC-ZAG06

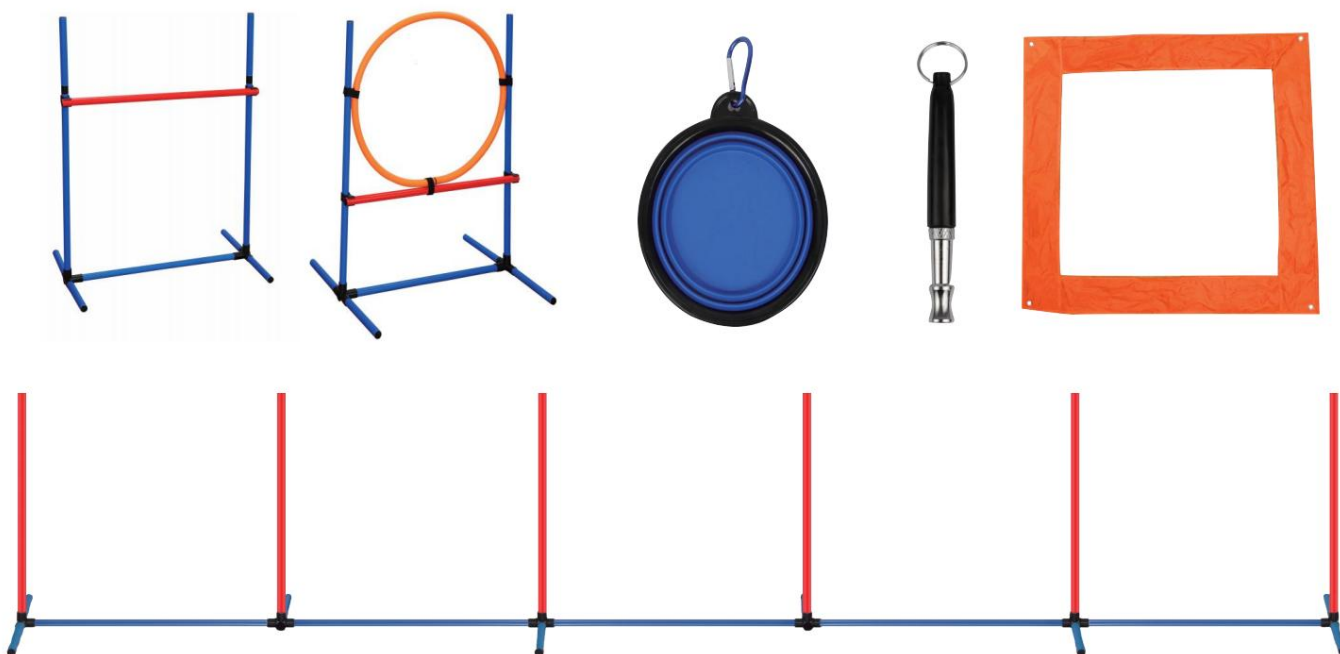

¿NECESITAS AYUDA? ¡CONTÁCTENOS!

¿Tiene preguntas sobre el producto? ¿Necesita soporte técnico? Siéntete libre de contactarnos:

Soporte técnico y certificado de garantía electrónica
www.vevor.com/support

Estas son las instrucciones originales; lea atentamente todas las instrucciones del manual antes de operar. VEVOR se reserva una interpretación clara de nuestro manual de usuario. La apariencia del producto estará sujeta al producto que recibió. Perdón que no le informaremos nuevamente si hay actualizaciones de tecnología o software en nuestro producto.



Muchas gracias por elegir este producto. Lea todas las instrucciones antes de usarlo. La información le ayudará a lograr los mejores resultados posibles.



Advertencia: para reducir el riesgo de lesiones, el usuario debe leer atentamente el manual de instrucciones.

¡TENGA EN CUENTA! Los dibujos de este manual tienen fines ilustrativos únicamente y en algunos detalles pueden diferir del producto real.

INTRODUCCIÓN DEL PRODUCTO:

1. Diversión y salud: este equipo de entrenamiento de agilidad es perfecto para perros que mejoran la obediencia, la velocidad y la destreza. Al interactuar, saltar, correr, jugar y la mayor parte del ejercicio, no solo mejora los vínculos y la salud, sino que también brinda mucha diversión para usted y sus pequeños. Esta es la mejor manera de generar confianza con sus mascotas.
2. Instalación sencilla y portátil: este equipo de entrenamiento de agilidad es fácil de configurar en pocos minutos sin herramientas. Puede seguir nuestro vídeo para instalarlo. Todos los accesorios se guardan en una bolsa de transporte con asas, puedes llevarlo al gran escenario exterior o interior.
3. PREMIUM Y RESISTENTE: Este curso de agilidad para perros está hecho de material ABS, seguro y resistente que se puede usar en el parque o en el patio trasero.

Lista de productos

A) barra de salto 8x



B) 11 barras.



C) 20 barras.



D) Conector de 10x4 vías



I) 4 x Clavo para túnel



M) 4 x conector de barra de salto



J) 1 x Barra para postes



F) 4 x conector extensor



K) 1 x bolsa para uñas



3 velcros.



h) 1 manguera.



1) Salto de neumáticos

2) Saltar

3) tejer postes

4) Cuadro de pausa

5) Silbato y cuenco plegable.

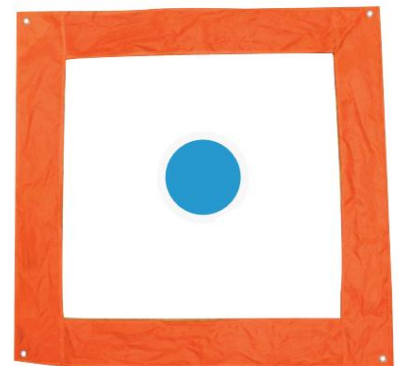
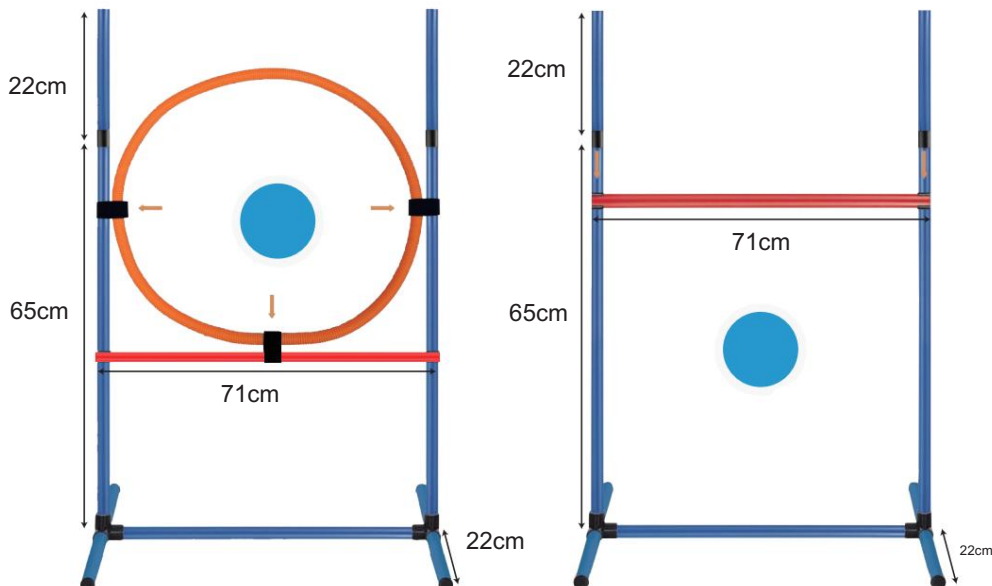
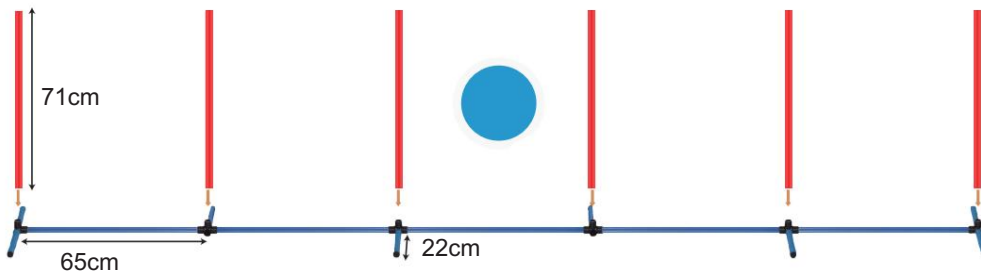

Descripción del Producto

SALTO DE NEUMÁTICOS-1

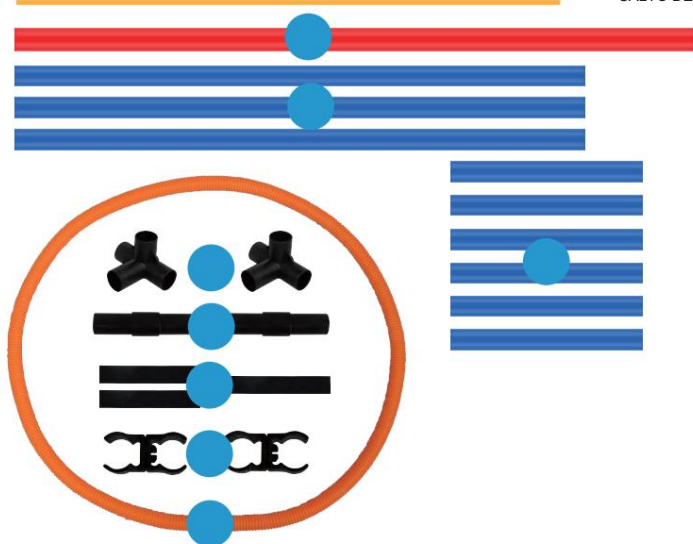

A) Bar	x1
b) barra	x3
C) barra	x6
D) conector de 4 vías	x2
M) Conector de poste extensor	x2
F) Conector de barra de salto	x2
h) velcro	x3
I) Manguera	x1

1) Inserte 2 de las barras #C en el conector de 4 vías #D (repetir 2 veces para los extremos)

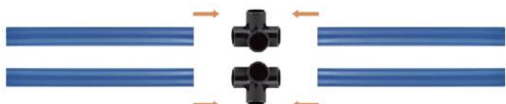

3) Inserte la barra lateral #B en la #D

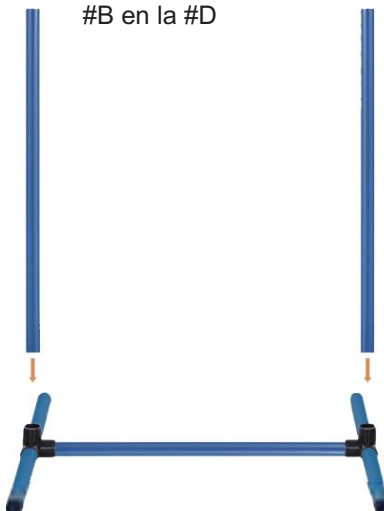

4) Inserte el #E en el #B. Luego inserte #C para extender el poste lateral.



2) Inserte la barra del piso #B en el #D



5) Inserte la barra #A en los postes #B hasta la altura deseada

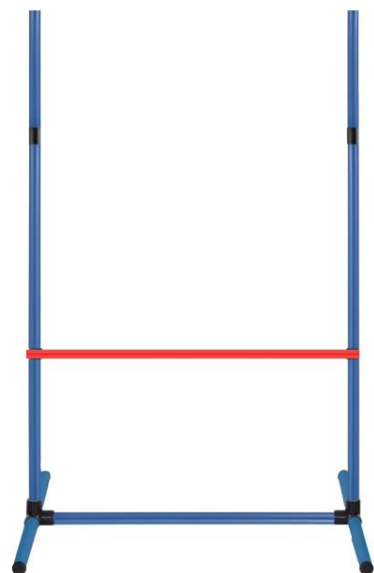

6) Conecte el neumático al barras usando conectores #I

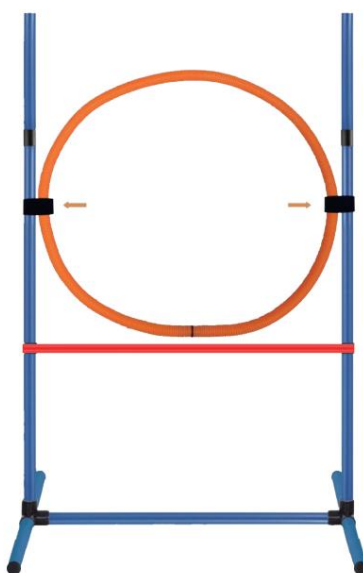

7) Inserte los conectores #H en los postes #B hasta la altura deseada

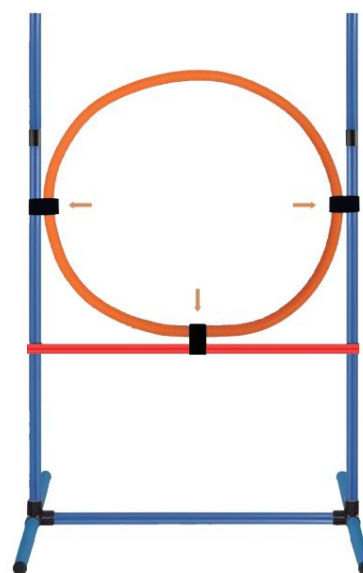

SALTO-2

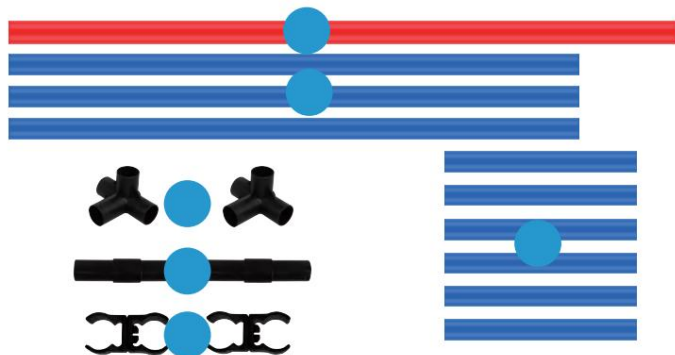

A) Bar	x1
b) barra	x3
C) barra	x6
D) conector de 4 vías	x2
M) Conector de poste extensor	x2
F) Conector de barra de salto	x2

1) Inserte 2 de las barras #C en el cuarto sentido conector #D (repetir 2 veces para los extremos)

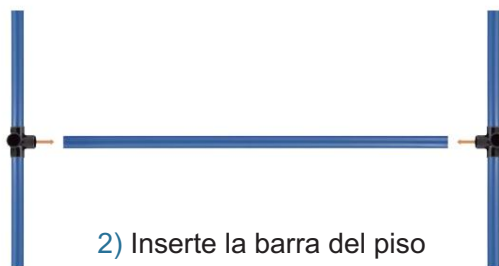

2) Inserte la barra del piso #B en el #D

3) Inserte la barra lateral #B en la #D

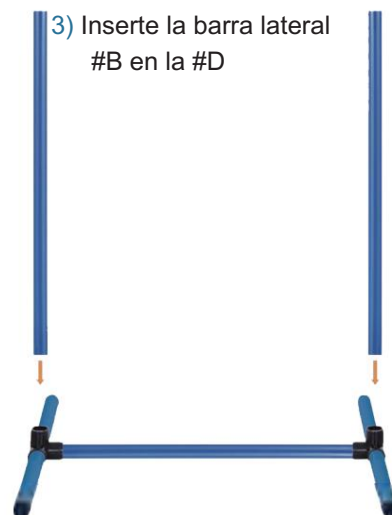

5) Inserta el #E en el #B. Luego inserte #C para extender el poste lateral.



4) Inserte la barra de salto #A en los 2 conectores #I



6) Inserte los conectores #F en los postes #B hasta la altura deseada

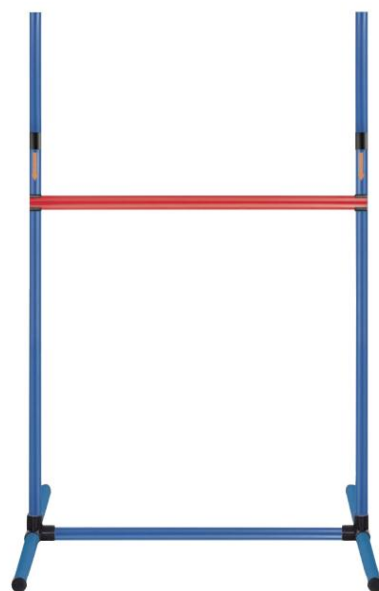

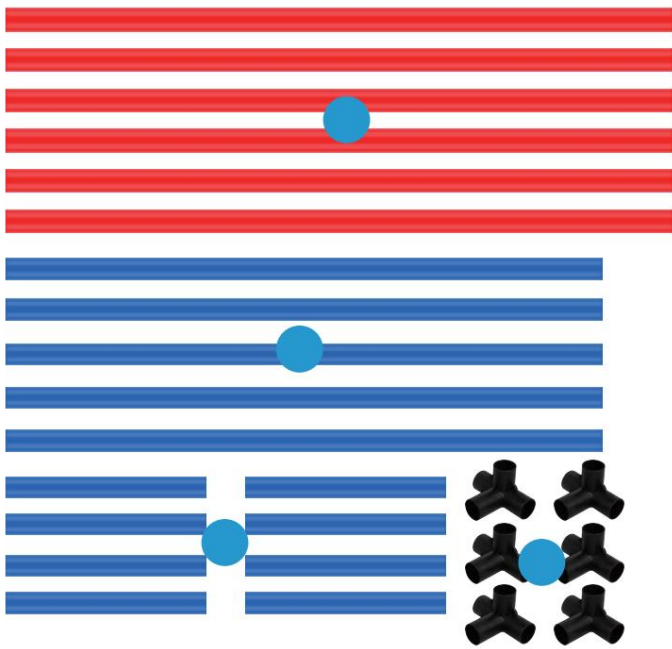

A) Bar	x6
b) barra	x5
C) barra	x8
D) conector de 4 vías	x6

1) Inserte 2 de las barras #C en el conector de 4 vías #D (repita 2 veces para los extremos)



2) Inserte 1 de las barras #C en el conector de 4 vías #D (repita 4 veces para el medio)

3) Inserte ambos extremos del #A en el #D para formar una línea.



4) Inserte los polos de tejido #A y #B en el #D alternativamente

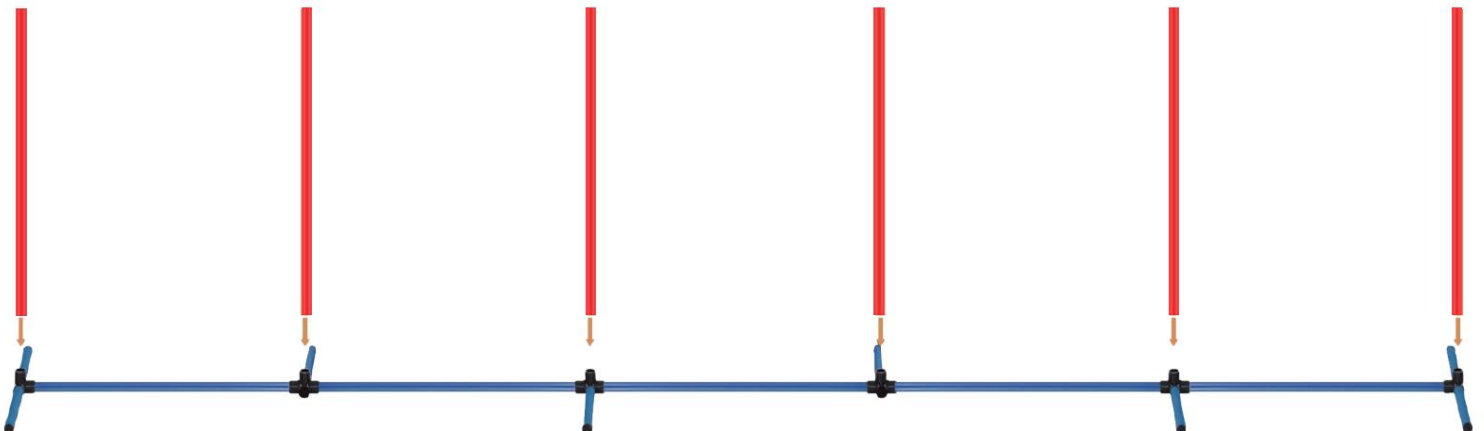

Fabricante: Shanhai muxin muyeyouxiangongsi Dirección:

Shuangchenlu 803nong11hao1602A-1609shibaoshanqu, shanghai 200000 CN.

Importado a AUS: SHIHAO PTY LTD. 1 ROKEVA STREET ASTWOOD NSW 2122
Australia

Importado a EE. UU.: Sanven Technology Ltd. Suite 250, 9166 Anaheim Place, Ranchi
Cucamonga, CA 91730

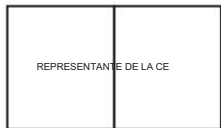

E-CrossStu GmbH

Mainzer Landstr.69,60329 Fráncfort del Meno.

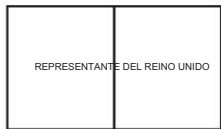

YH CONSULTING LIMITADO.

C/O YH Consulting Limited Office.147, Centurion House, London
Road, Staines-upon-Thames, Surrey, TW18 4AX

VEVOR[®]

TOUGH TOOLS, HALF PRICE

Soporte técnico y certificado de garantía
electrónica www.vevor.com/support

VEVOR[®]

TOUGH TOOLS, HALF PRICE

Supporto tecnico e certificato di garanzia elettronica www.vevor.com/support

KIT CORSI AGILITY

MANUALE D'USO

Continuiamo a impegnarci per fornirvi strumenti a prezzi competitivi.

"Risparmia metà", "Metà prezzo" o qualsiasi altra espressione simile da noi utilizzata rappresenta solo una stima di il risparmio che potresti trarre dall'acquisto di determinati strumenti con noi rispetto ai principali marchi di punta e non significa necessariamente coprire le categorie di strumenti da noi offerti. Ti ricordiamo gentilmente di verificare attentamente quando effettui un ordine con noi se stai effettivamente risparmiando la metà rispetto ai migliori marchi principali.

VEVOR[®]
TOUGH TOOLS, HALF PRICE

KIT CORSI AGILITY
STAZIONE DA TAVOLO FACCIATA

HC-ZAG06

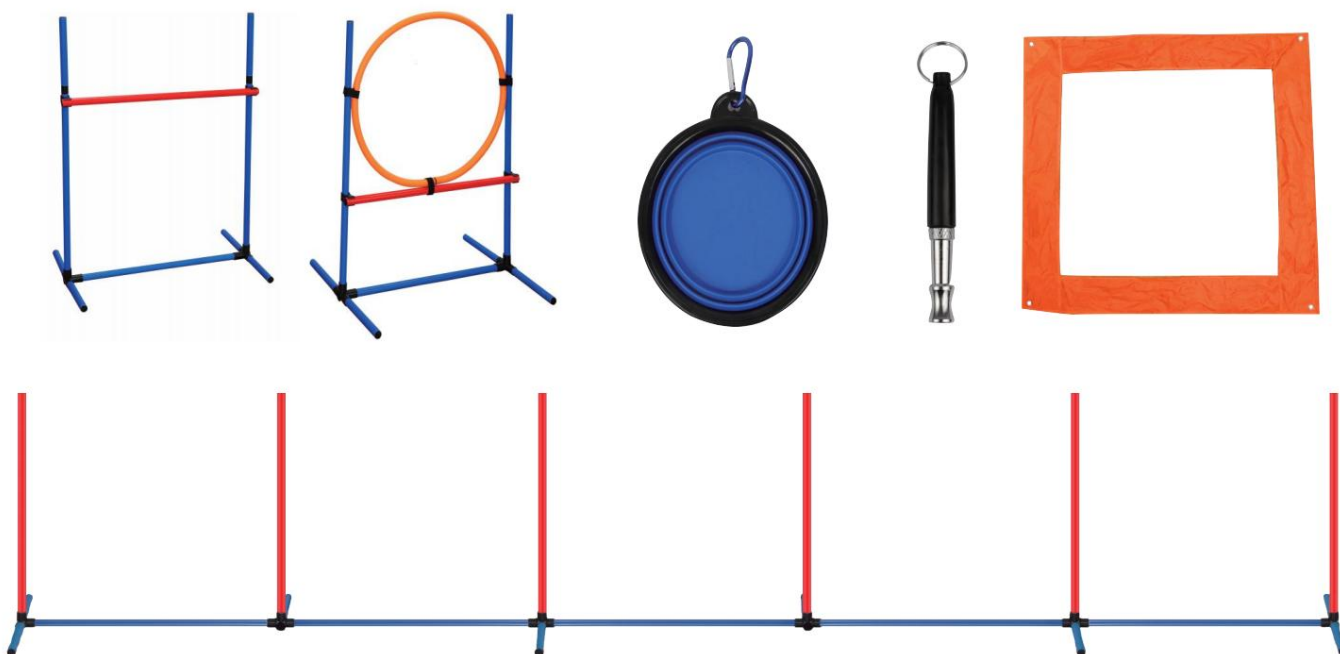

HO BISOGNO DI AIUTO? CONTATTACI!

Domande sui prodotti? Hai bisogno di supporto tecnico? Non esitate a contattarci:

Supporto tecnico e certificato di garanzia elettronica
www.vevor.com/support

Queste sono le istruzioni originali, leggere attentamente tutte le istruzioni del manuale prima dell'uso. VEVOR si riserva una chiara interpretazione del nostro manuale d'uso. L'aspetto del prodotto sarà soggetto al prodotto ricevuto. Ti preghiamo di perdonarci se non ti informeremo più se sono presenti aggiornamenti tecnologici o software sul nostro prodotto.



Grazie mille per aver scelto questo prodotto. Si prega di leggere tutte le istruzioni prima di utilizzarlo. Le informazioni ti aiuteranno a ottenere i migliori risultati possibili.



Avvertenza: per ridurre il rischio di lesioni, l'utente deve leggere attentamente il manuale di istruzioni.

NOTARE CHE! I disegni contenuti in questo manuale sono solo a scopo illustrativo e in alcuni dettagli potrebbero differire dal prodotto reale.

INTRODUZIONE AL PRODOTTO:

1. **Divertimento e salute:** questa attrezzatura per l'allenamento dell'agilità è perfetta per i cani che affinano obbedienza, velocità e destrezza. con l'interazione, il salto, la corsa, il gioco e la maggior parte dell'esercizio fisico, non solo migliori il legame e la salute, ma porti anche molto divertimento per te e i tuoi piccoli adorabili! Questo è il modo migliore per creare fiducia con i tuoi animali domestici.
2. **Installazione semplice e portatile:** questa attrezzatura per l'allenamento dell'agilità è facile da configurare in pochi minuti senza strumenti, puoi seguire il nostro video per l'installazione. Tutti gli accessori sono inseriti in una borsa per il trasporto con manici, puoi portarla sul grande palco all'aperto o al coperto.
3. **PREMIUM E ROBUSTO:** questo corso di agilità per cani è realizzato in materiale ABS, sicuro e robusto che può essere utilizzato nel parco o nel cortile.

Elenco prodotti

A) Barra di salto 8x



B) 11 barre



C) 20 barre



D) 10 connettori a 4 vie



I) 4 x Chiodi per tunnel



E) 4 connettori per barra di salto



J) 1 x Barra per pali



F) 4 connettori di estensione



K) 1 borsa per chiodi



G) 3 velcro



H) 1 tubo flessibile



1) Salto di pneumatici

2) Salta

3) intreccia i pali

4) Casella di pausa

5) Ciotola con fischietto e pieghevole

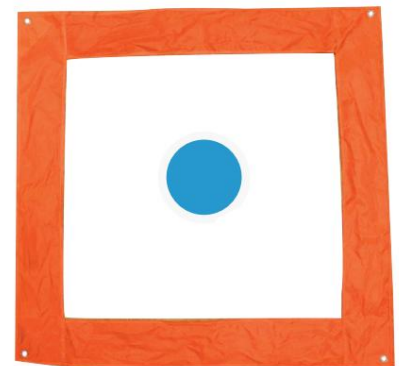
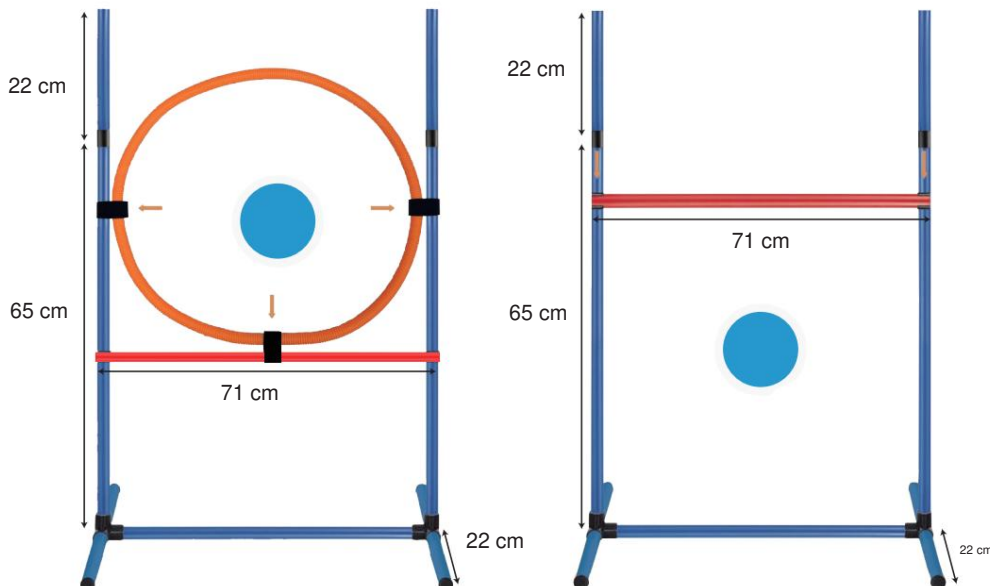
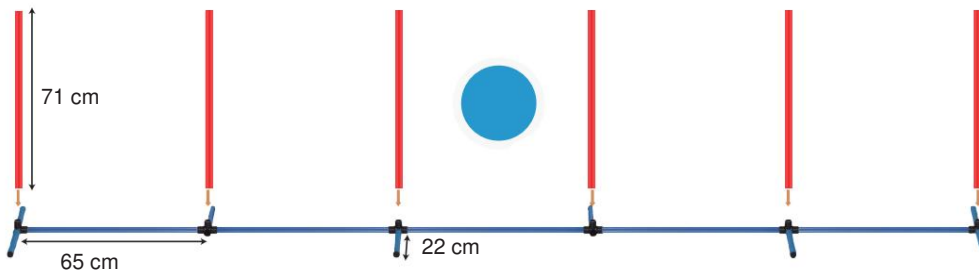

Descrizione del prodotto

SALTO CON PNEUMATICI-1

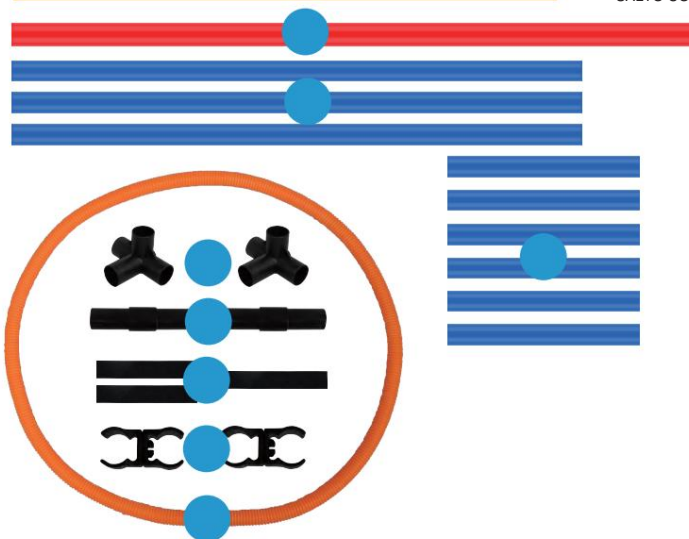

UN)	Sbarra	x1
B)	Barra	x3
C)	Barra	x6
D)	Connettore a 4 vie	x2
E)	Connettore del polo di estensione	x2
F)	Connettore della barra di salto	x2
H)	Velcro	x3
I)	Tubo flessibile	x1

1) Inserire 2 delle barre #C nel connettore a 4 vie #D (ripetere 2 volte per le estremità)

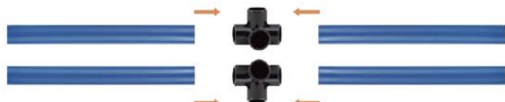

3) Inserire la barra laterale #B nella #D

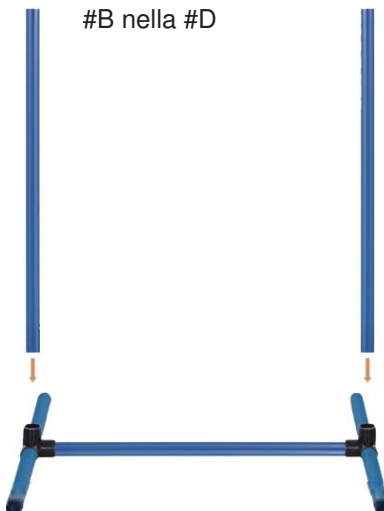

4) Inserisci la #E nella #B. Quindi inserire #C per estendere il palo laterale



2) Inserire la barra a pavimento #B nella #D

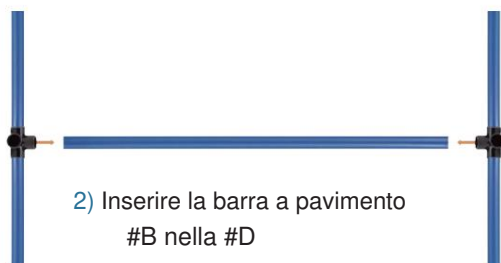

5) Inserire la barra #A nei pali #B fino all'altezza desiderata

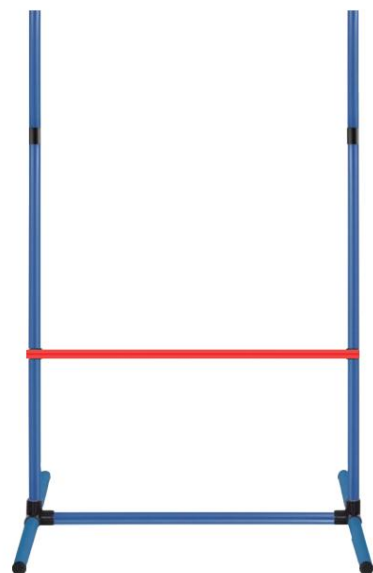

6) Collegare il pneumatico al barre utilizzando i connettori #I

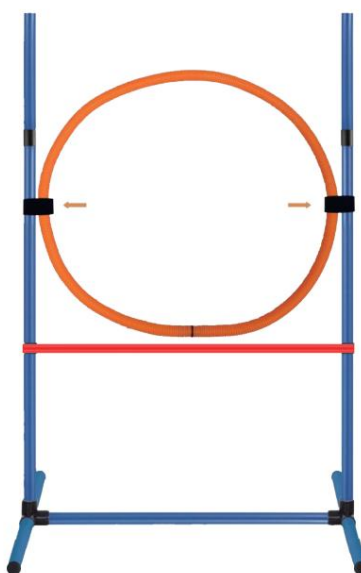

7) Inserire i connettori #H nei poli #B fino all'altezza desiderata

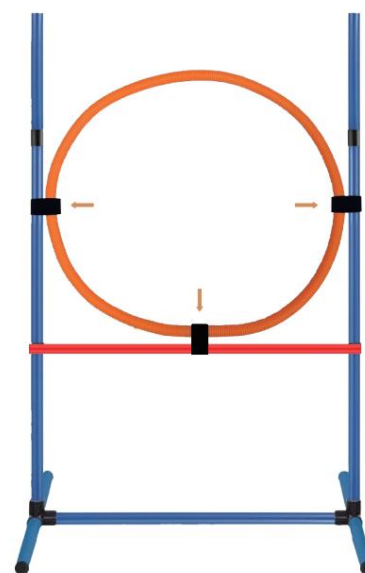

SALTA-2

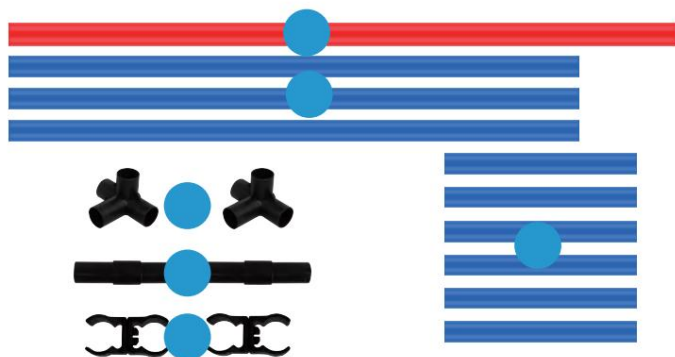

UN)	Sbarra	x1
B)	Barra	x3
C)	Barra	x6
D)	Connettore a 4 vie	x2
E)	Connettore del polo di estensione	x2
F)	Connettore della barra di salto	x2

1) Inserire 2 delle barre #C nelle 4 direzioni
connettore #D (ripetere 2 volte per le estremità)

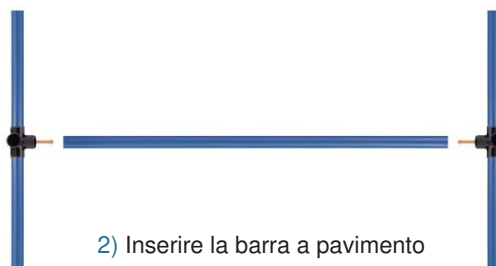

2) Inserire la barra a pavimento
#B nella #D

3) Inserire la barra laterale
#B nella #D

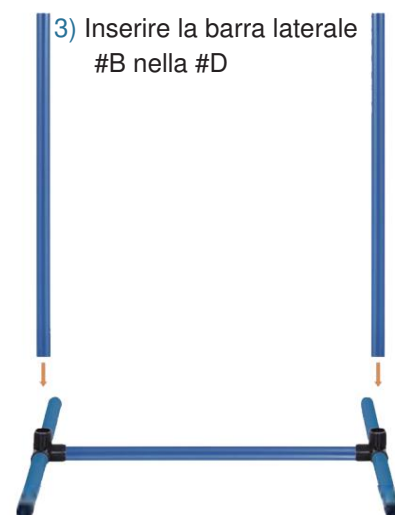

5) Inserisci la #E
nella #B
Quindi inserire #C
per estendere il palo
laterale



4) Inserire la Jump Bar #A nei 2
connettori #F



6) Inserire i connettori #F nei poli #B
fino all'altezza desiderata

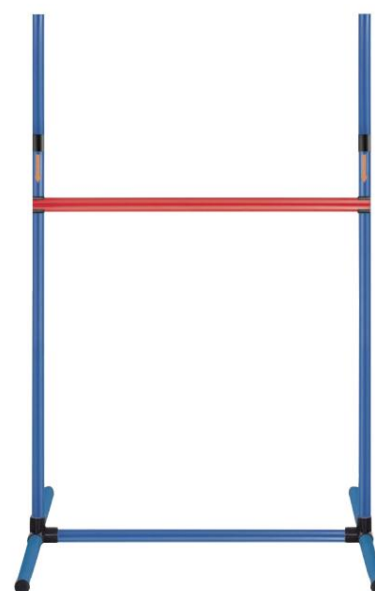

INTERNO OURDOOR TESSUTO POLE-3

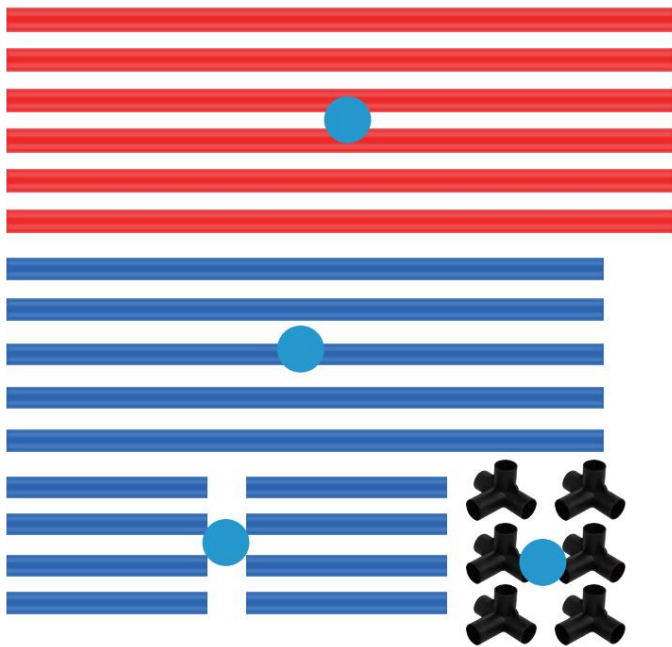

- 1) Inserire 2 delle barre #C nel connettore a 4 vie #D (ripetere 2 volte per le estremità)



- 2) Inserire 1 delle barre #C nel connettore a 4 vie #D (ripetere 4 volte per la parte centrale)

- 3) Inserisci entrambe le estremità della #A nella #D per formare una linea



- 4) Inserire alternativamente i pali di tessitura #A e #B nel #D

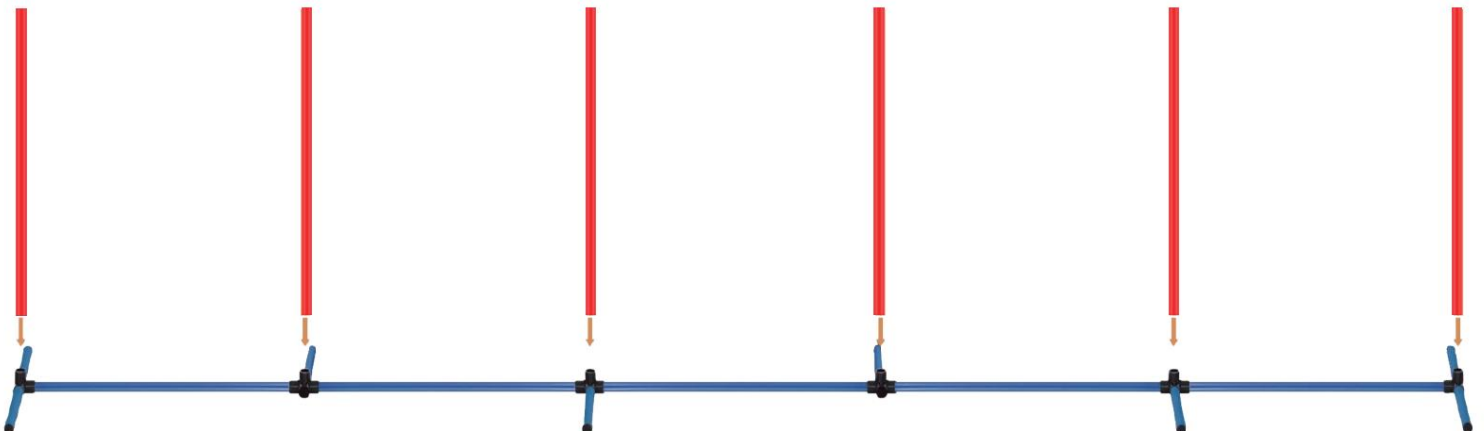

Produttore: Shanhaixinmuyeyouxiangongsi Indirizzo:

Shuangchenlu 803nong11hao1602A-1609shibaoshanqu, shanghai 200000 CN.

Importato in AUS: SHIHAO PTY LTD. 1 ROKEVA STREETEASTWOOD NSW 2122
Australia

Importato negli Stati Uniti: Sanven Technology Ltd. Suite 250, 9166 Anaheim Place,
Ranchi Cucamonga, CA 91730

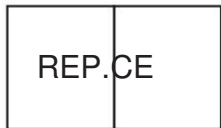

E-CrossStu GmbH

Mainzer Landstr.69,60329 Francoforte sul Meno.

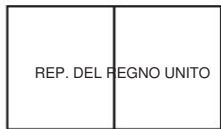

YH CONSULTAZIONE LIMITATA.

C/O YH Consulting Limited Office.147,Centurion House, London Road,
Staines-upon-Thames,Surrey, TW18 4AX

VEVOR[®]

TOUGH TOOLS, HALF PRICE

Supporto tecnico e certificato di garanzia
elettronica www.vevor.com/support

VEVOR®

TOUGH TOOLS, HALF PRICE

Wsparcie techniczne i certyfikat e-gwarancji www.vevor.com/support

ZESTAWY DO KURSU AGILITY

INSTRUKCJA OBSŁUGI

Nadal dokładamy wszelkich starań, aby zapewnić Państwu narzędzia w konkurencyjnej cenie. „Zaoszczędź połowę”, „Połowa ceny” lub inne podobne wyrażenia używane przez nas stanowią jedynie wartość szacunkową oszczędności, jakie możesz zyskać, kupując u nas określone narzędzia w porównaniu z głównymi, najlepszymi markami, i niekoniecznie oznacza to uwzględnienie kategorii oferowanych przez nas narzędzi. Przypominamy, aby podczas składania zamówienia u nas dokładnie sprawdzić, czy faktycznie oszczędzasz połowę w porównaniu z czołowymi markami.

VEVOR[®]
TOUGH TOOLS, HALF PRICE

ZESTAWY DO KURSU AGILITY
STANOWISKO STOŁOWE FASADOWE

HC-ZAG06

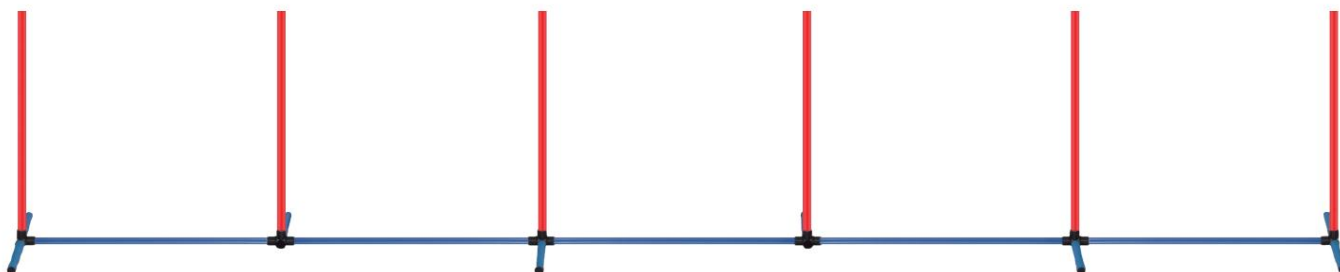

POTRZEBUJĘ POMOCY? SKONTAKTUJ SIĘ Z NAMI!

Pytania dotyczące produktu Hace? Potrzebujesz wsparcia technicznego? Śmiało możesz się z nami skontaktować:

Wsparcie techniczne i certyfikat e-gwarancji
www.vevor.com/support

To jest oryginalna instrukcja. Przed rozpoczęciem obsługi prosimy o dokładne zapoznanie się ze wszystkimi instrukcjami obsługi. VEVOR zastrzega sobie jasną interpretację naszej instrukcji obsługi. Wygląd produktu zależy od produktu, który otrzymałeś. Proszę wybaczyć nam, że nie będziemy ponownie informować Państwa, jeśli pojawią się jakieś aktualizacje technologii lub oprogramowania naszego produktu.



Dziękujemy bardzo za wybór tego produktu. Przed użyciem przeczytaj całą instrukcję. Informacje te pomogą Ci osiągnąć najlepsze możliwe rezultaty.



Ostrzeżenie — aby zmniejszyć ryzyko obrażeń, użytkownik musi uważnie przeczytać instrukcję obsługi.

PROSZĘ ZANOTOWAĆ! Rysunki zawarte w tej instrukcji służą wyłącznie celom ilustracyjnym i w niektórych szczegółach mogą różnić się od rzeczywistego produktu.

WPROWADZENIE PRODUKTÓW:

1. Zabawa i zdrowie: ten sprzęt do treningu zwinności jest idealny dla psów, które wystrzają posłuszeństwo, szybkość i zręczność. poprzez interakcję, skakanie, bieganie, zabawę i większość ćwiczeń, nie tylko poprawiasz świetne więzi i zdrowie, ale także zapewniasz mnóstwo zabawy Tobie i Twoim małym słodziakom! To najlepszy sposób na budowanie zaufania wśród zwierząt.
2. Prosta instalacja i przenośność: Ten sprzęt do treningu zwinności można łatwo skonfigurować w ciągu kilku minut bez użycia narzędzi. Aby zainstalować, możesz obejrzeć nasz film wideo. Wszystkie akcesoria umieszczone są w torbie transportowej z uchwytami, którą można zabrać na dużą scenę w plenerze lub na salę.
3. PREMIUM I WYTRZYMAŁOŚĆ: Ten tor zwinności dla psów wykonany jest z materiału ABS, bezpiecznego i wytrzymałego, którego można używać w parku lub na podwórku.

Lista produktów

A) 8x drążek do skoku



B) 11 x pasek



C) 20 x pasek



D) Złącze 10x4-stykowe



I) 4 x Gwóźdź do tunelu



M) 4 x złącze drążka skokowego



J) 1 x drążek do tyczek



F) 4 x złącze przedłużacza



K) 1 x woreczek na gwóździe



G) 3 x rzep



H) 1 x wąż



1) Skok z oponą

2) Skok

3) splot słupów

4) Pole pauzy

5) Gwizdek i składana miska

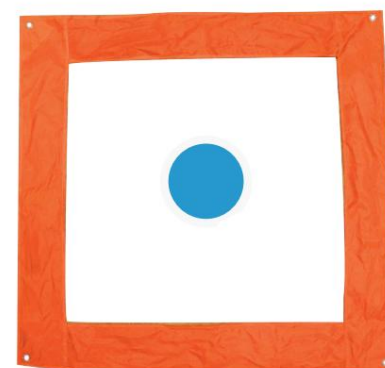
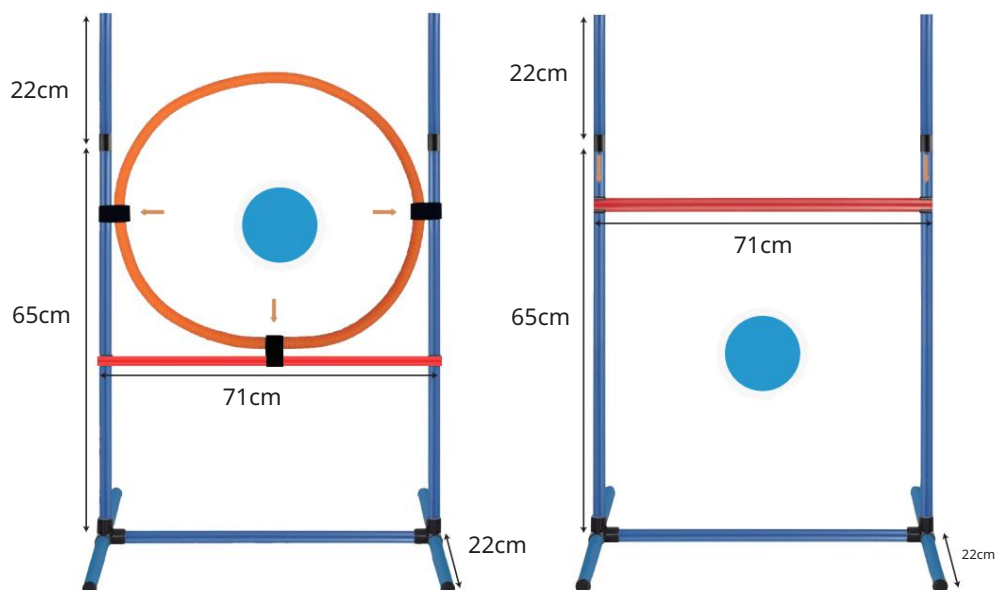
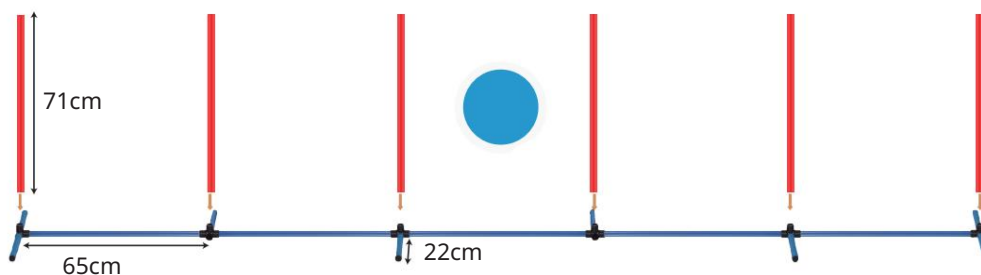

Opis produktu

SKOK NA OPONACH-1

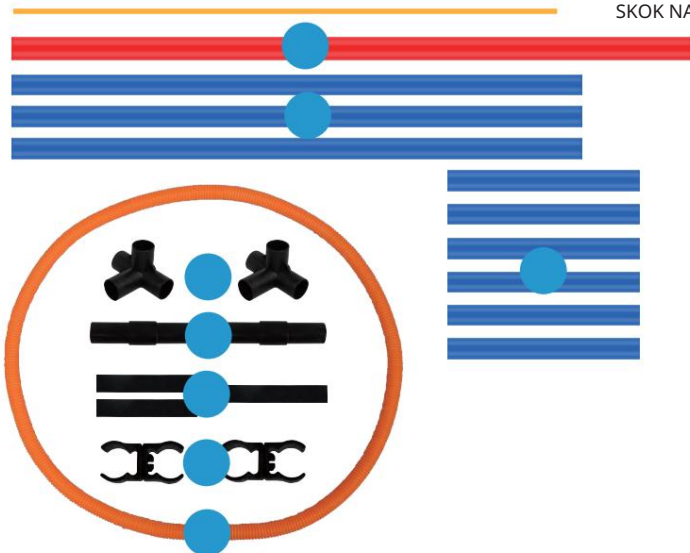

A)	Bar	x 1
B)	Pasek	x 3
C)	Pasek	x 6
D)	Złącze 4-kierunkowe	x 2
MI)	Złącze bieguna przedłużacza	x 2
F)	Złącze drążka skokowego	x 2
H)	Rzep	x 3
I)	Wąż gumowy	x 1

1) Włóż 2 pręty #C
w 4-kierunkowym złączu #D
(powtórz 2 razy na końcach)

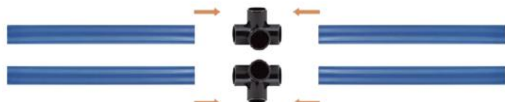

3) Włóż boczny pasek #B do #D

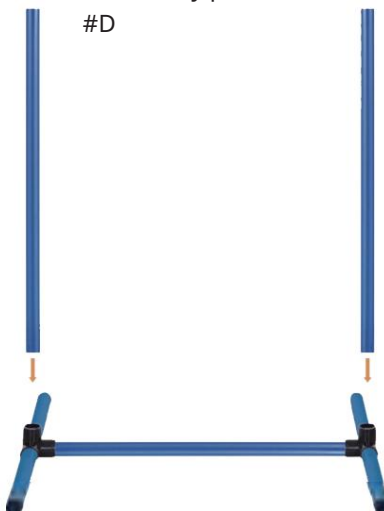

4) Włóż #E do #B

Następnie włóż #C,
aby przedłużyć
boczny słupek



2) Włóż drążek podłogowy
#B do #D

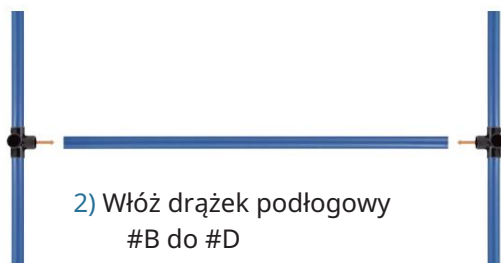

5) Włóż pręt #A w słupki #B na
żądaną wysokość

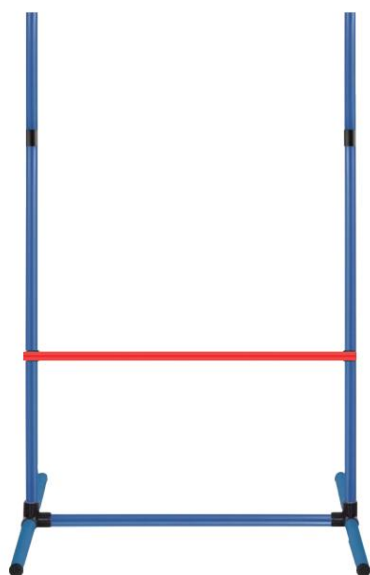

6) Podłącz oponę do
pręty za pomocą łączników #I

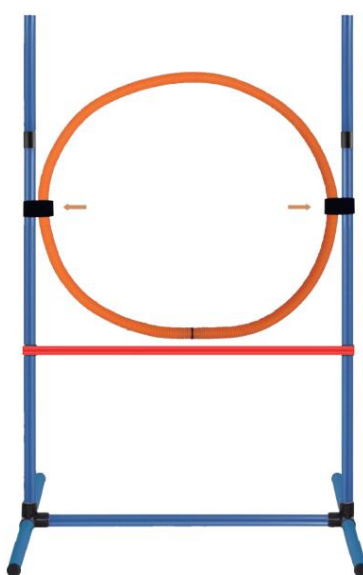

7) Włóż złącza #H do biegunów #B
na żądaną wysokość

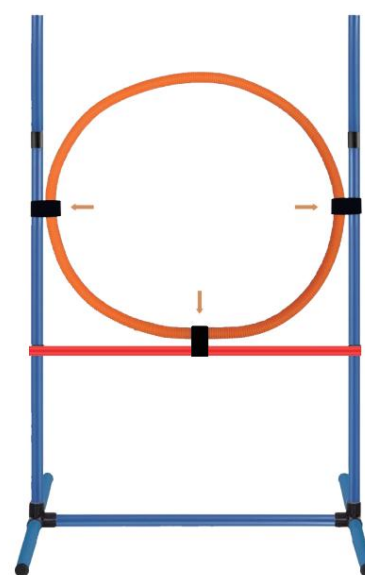

SKOK-2

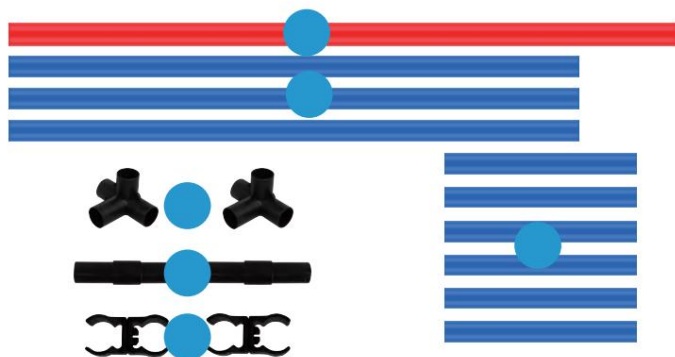

A)	Bar	x 1
B)	Pasek	x 3
C)	Pasek	x 6
D)	Złącze 4-kierunkowe	x 2
M)	Złącze bieguna przedłużacza	x 2
F)	Złącze drążka skokowego	x 2

1) Włóż 2 pręty #C w 4-stronny sposób złącze #D (powtórz 2 razy dla końcówek)

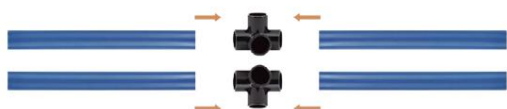

2) Włóż drążek podłogowy #B do #D

3) Włóż boczny pasek #B do #D

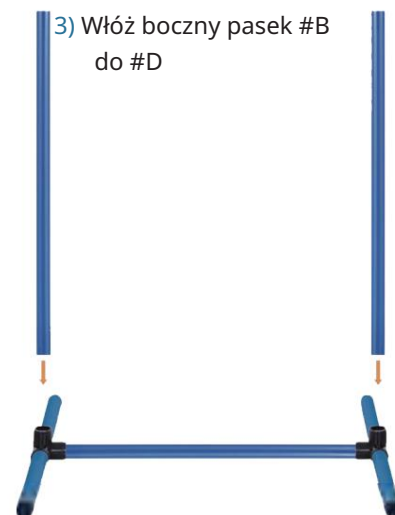

5) Włóż #E do #B

Następnie włóż #C, aby przedłużyć boczny słupek



4) Włóż drążek skokowy #A do 2 złączy #1



6) Włóż złącza #F do biegunów #B na żadaną wysokość

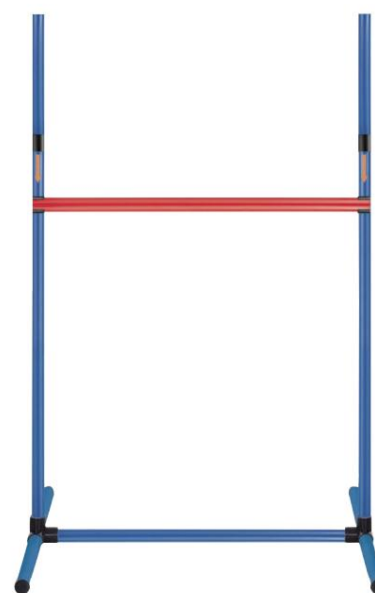

SŁUPEK WEWNĘTRZNY NA DRZWI-3

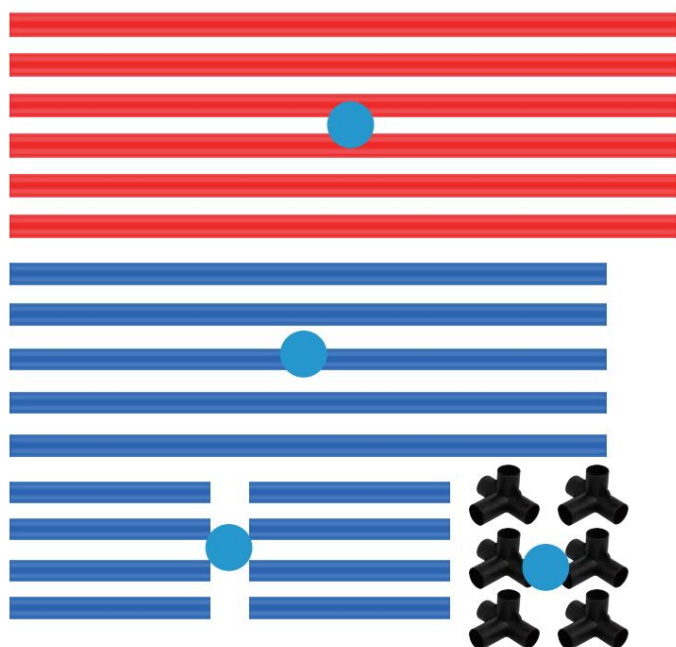

A) Bar	x 6
B) Pasek	x 5
C) Pasek	x 8
D) Złącze 4-kierunkowe	x 6

1) Włóż 2 pręty #C do 4-kierunkowego złącza #D (powtórz 2 razy dla końcówek)

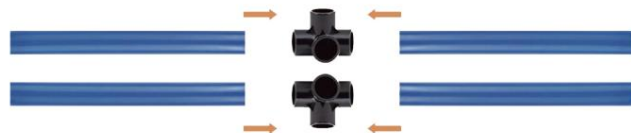

2) Włóż 1 z prętów #C do 4-kierunkowego złącza #D (powtórz 4 razy dla środka)

3) Włóż oba końce #A do #D, tworząc linię



4) Włóż na przemian bieguny #A i #B do #D

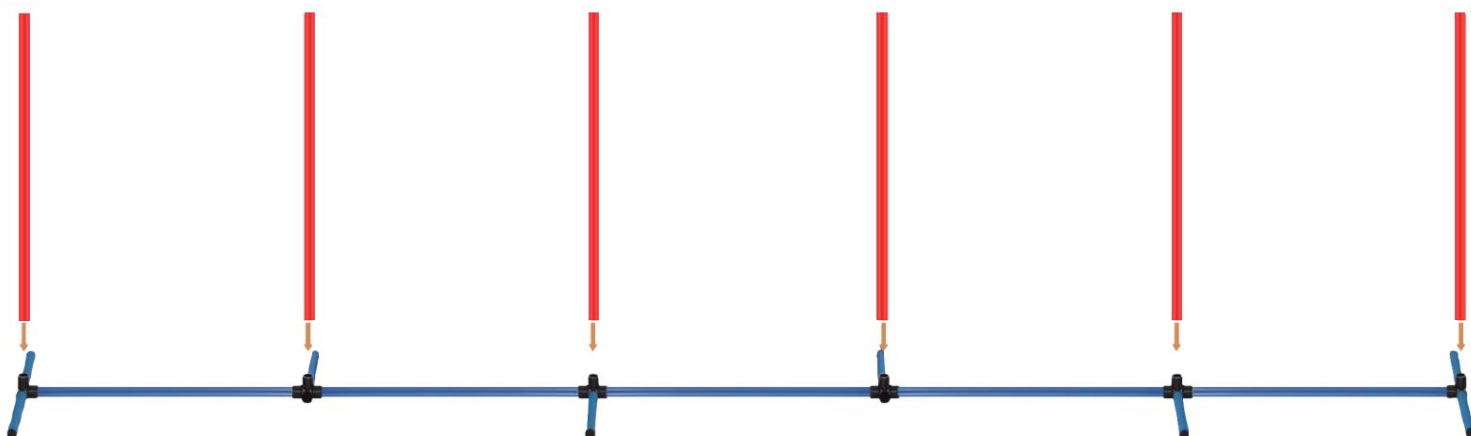

Producent: Shanhai muxinmuyeyouxiang gongsi Adres:

Shuangchenlu 803nong11hao1602A-1609shibaoshanqu, szanghaj 200000 CN.

Import do Australii: SHIHAO PTY LTD. 1 ROKEVA STREET EASTWOOD NSW 2122 Australia

Import do USA: Sanven Technology Ltd. Suite 250, 9166 Anaheim Place, Rancho Cucamonga, CA 91730

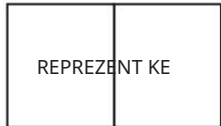

E-CrossStu GmbH

Mainzer Landstr.69,60329 Frankfurk nad Menem.



YH CONSULTING SPÓŁKA Z OGRANICZONĄ ODPOWIEDZIALNOŚCIĄ.

C/O YH Consulting Limited Office.147,Centurion House, London Road, Staines-upon-Thames,Surrey, TW18 4AX

VEVOR[®]

TOUGH TOOLS, HALF PRICE

Wsparcie techniczne i certyfikat e-gwarancji

www.vevor.com/support