

NO POWER OOPS WITH OUPES

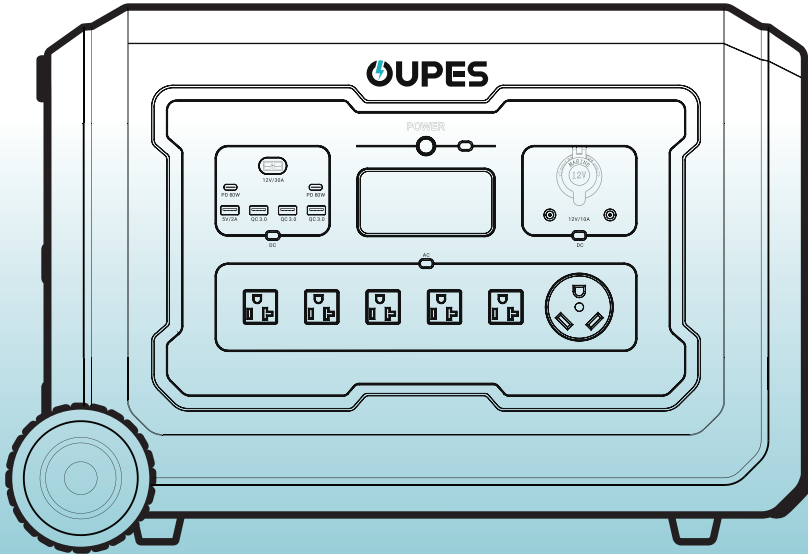

User Manual

Mega 5-4000W Portable Power Station

Customer service

US Region: Email us: support@oupes.com Call us: +1(209)400-9909 Website: oupes.com

Canada Region: Email us: support.ca@oupes.com Website: ca.oupes.com

Mexico Region: Email us: support.mx@oupes.com Website: mx.oupes.com

Language

English Contents	01-18
French (Table des matières en français)	19-36
Spanish (Tabla de Contenido en Español)	37-54

English Contents

Disclaimer	02
Safety Instruction	03-05
Preparation Before Use	03
Device Compatibility and Precautions	03-04
Common Mistakes and How to Avoid Them	04
Usage Scenarios and Precautions	05
Product List	06
Product Description	07-09
Specifications	07
Overview	08
LCD Screen	09
Instructions for Use	10-11
Power ON/OFF	10-11
AC Input Overload Protection	11
Recharge Methods	12-13
AC Charging	12
Solar Charging	12
Cigarette Lighter Charging	13
Extra Battery Charging	13
EPS(Emergency Power Supply) Function	14
Error Code & Trouble Shooting	15-16
FAQ(Frequently Asked Question)	17
Certification and Compliance	17-18

Disclaimer

Before using this product, please read this user manual carefully to ensure that you fully understand the product and can use it correctly. After reading this user manual, please keep it in a safe place for future reference. Improper use of this product may cause serious injury to yourself or others, or result in product damage and property loss. By using this product, you are deemed to have understood, recognized and accepted all the terms and contents of this document. The Company shall not be responsible for any damages caused by the user's failure to use this product in accordance with this user manual.

In accordance with laws and regulations, the company reserves the right of final interpretation of this document and all documents related to this product. This document is subject to change, update, revision or termination without notice.

Please visit our website for the latest product information.

- The company shall not be held responsible for any damage caused by force majeure(e.g. fire, typhoon, flood, earthquake) or use under other abnormal circumstances by the customer.
- The company bears no responsibility for loss caused by the use of non-standard connectors.
- The company shall not be liable for any damage caused by non-compliance with the standard operation.
- Please do not disassemble the product. Otherwise, the warranty will be voided.

Safety Instruction

Preparation Before Use

1.1 Read the User Manual

Carefully review the user manual provided with the device to understand the power station's interface functions, rated power, supported device types, and usage methods. Pay special attention to the rated power and output voltage of each interface to ensure compatibility with connected devices.

1.2 Device Inspection

Before use, inspect the power station and accessories to ensure they are intact, with no exposed wires or damaged interfaces.

Confirm that all interfaces are dry and clean.

Device Compatibility and Precautions

2.1 Matching Power Specifications

Verify that your device's rated power matches the power station's output. Examples include:

- USB-C Interface: Suitable for small portable devices like smartphones and tablets (e.g., iPad).
- Car Charger Interface: Avoid connecting sensitive devices like radios.
- AC Socket: Designed for high-power devices like TVs or sound systems, but the power must be within the station's rated output.

2.2 Avoid Simultaneous Connection of High-Power and Sensitive Devices

Do not connect high-power devices (e.g., refrigerators, induction cookers) and sensitive equipment (e.g., TVs) at the same time to prevent voltage fluctuations that could damage the devices.

Do not use the power station to power medical equipment and precision instrument.

Device Compatibility and Precautions

2.3 Special Note: List of Sensitive Devices

Devices sensitive to voltage fluctuations include:

- High-end TVs (OLED, 4K)
- Tablets like iPads
- High-end sound systems
- Cameras and drones

For these devices, use them individually and ensure proper interface matching.

Common Mistakes and How to Avoid Them

3.1 Using the Wrong Interface, Causing Device Damage

- Error Example: Using the car charger port for powering voltage-sensitive devices (e.g., radios).
- Precautionary Measures:
 - Check the device's power requirements (wattage, voltage).
 - Connect to the correct interface.

3.2 Damage Due to Instant Voltage Fluctuations

- Error Example: Keeping sensitive devices connected while turning the power station on or off.
- Precautionary Measures: Disconnect devices before powering the station on or off.

3.3 Overloading the Power Station

- Error Example: Powering multiple high-power devices simultaneously, exceeding the station's power limit.
- Solution: Check the station's rated power and plan device usage accordingly.

Usage Scenarios and Precautions

4.1 Charging via the car charger

- Do not charge devices via the car charger interface when the vehicle is starting or stopping to avoid voltage spikes.
- Ensure the device's power aligns with the station's output specifications when using the car charger interface.

4.2 Indoor Use

- For TVs, sound systems, and other devices in EPS mode, ensure the input source is grid power or a pure sine wave generator.

4.3 Outdoor Use

- Keep the power station away from water, dust, and extreme temperatures.
- Regularly clean interfaces and power cables after outdoor use.

You can connect this product via APP to view information, control the device and personalize settings.

[Scan the QR code to download our Smart Control APP.](#)



What's in the Box

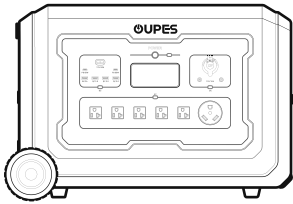

Power Station*1

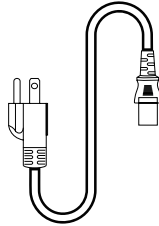

AC Charging Cable *1

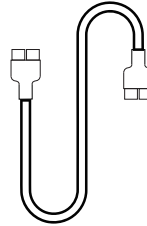

Anderson to Anderson Cable*1

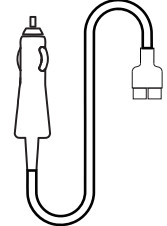

Cigarette Lighter to Anderson Cable*1

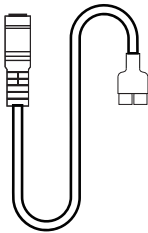

7909 to Anderson Cable *1

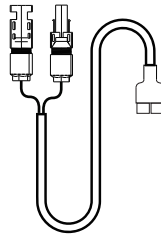

MC4 to Anderson Cable *1

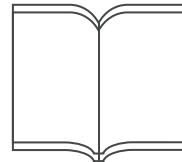

User Manual*1

Product Description

Specifications

Output	
AC Output	100V~120V 50Hz/60Hz Max 4000W (Surge: 7000W) Bypass Mode: 2200W
DC 12V & Cigarette Lighter Output	12V10A 120W Total
USB-A Output	5V3A; 9V2A; 12V1.5A 【18W Max】
USB-C Output	5V3A; 9V3A; 12V3A; 15V3A; 20V3A 【60W Max】
Anderson Output	12V30A
Input	
AC Input	100V~120V 60Hz 16A Max 1800W Max
Solar Input	12V~148V MPPT: 18V~140V 15A Max 2100W Max
Cigarette Lighter Input	12V~15V 8A Max
General Info	
Battery Capacity	5040Wh(48V/105Ah)
Battery Type	LiFePO4
Working Temperature	32°F~104°F(0°C~40°C)
Storage Temperature	-4°F~140°F(-20°C~60°C)
Dimension	25.2*11.9*17.2in (641.5*304.5*437.5mm)
Net Weight	112.4lb (51kg)

Product Description

Overview

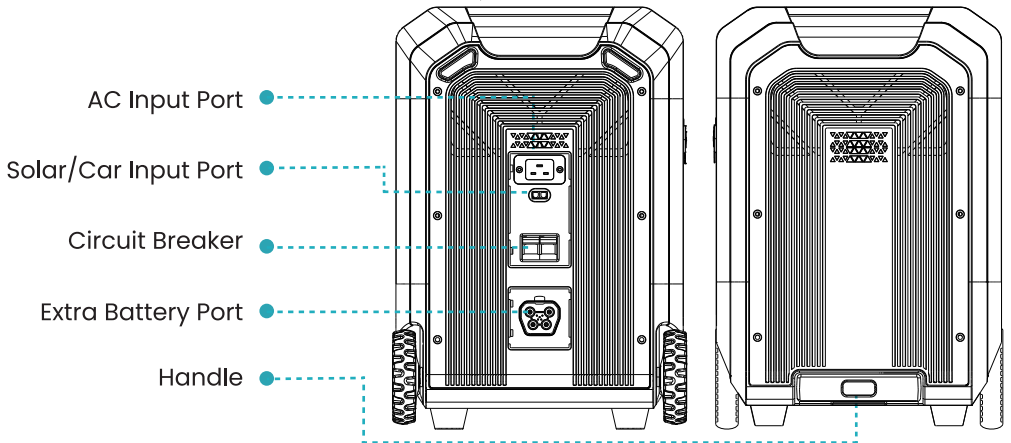
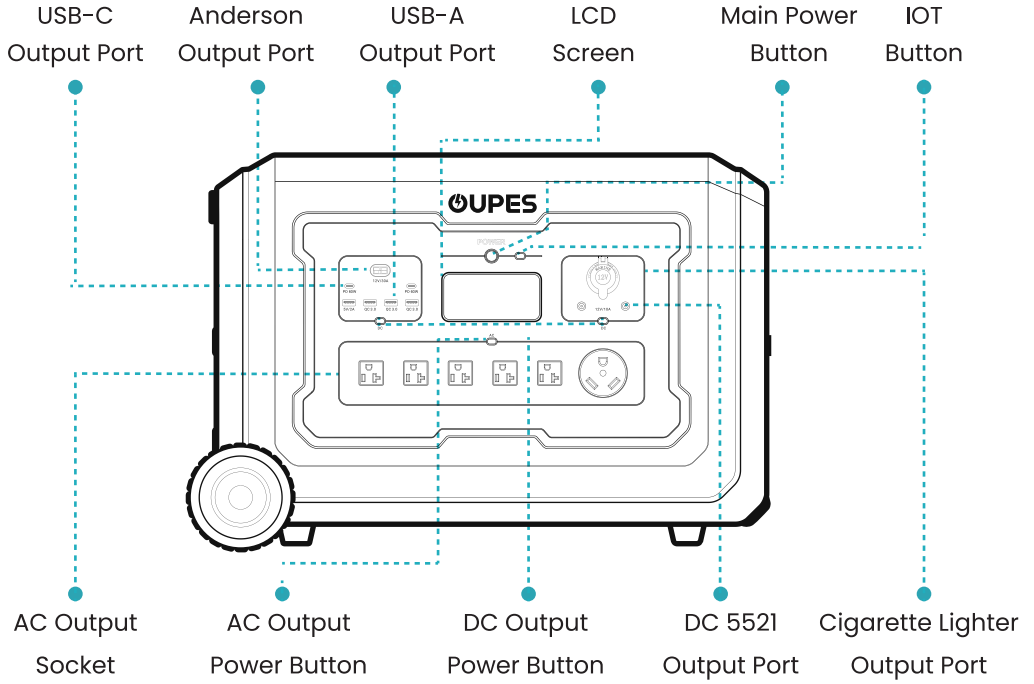

Product Description

LCD Screen

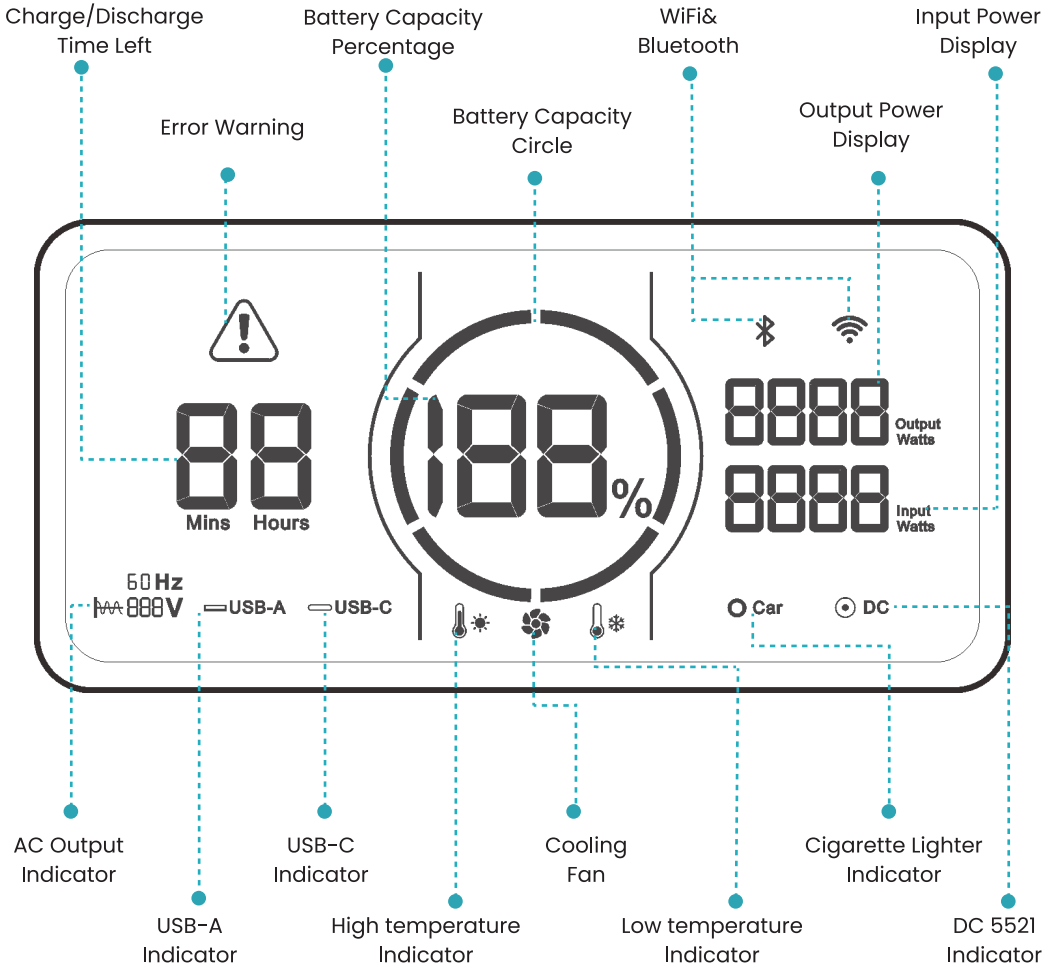

Notice: When the power station is charging and discharging simultaneously, it displays the remaining charge time if the input power exceeds output power; Otherwise, it shows a fixed number "99".

Instructions for Use

Circuit Breaker Protection

a) Flip up AC IN breaker and AC OUT breaker before using the product.

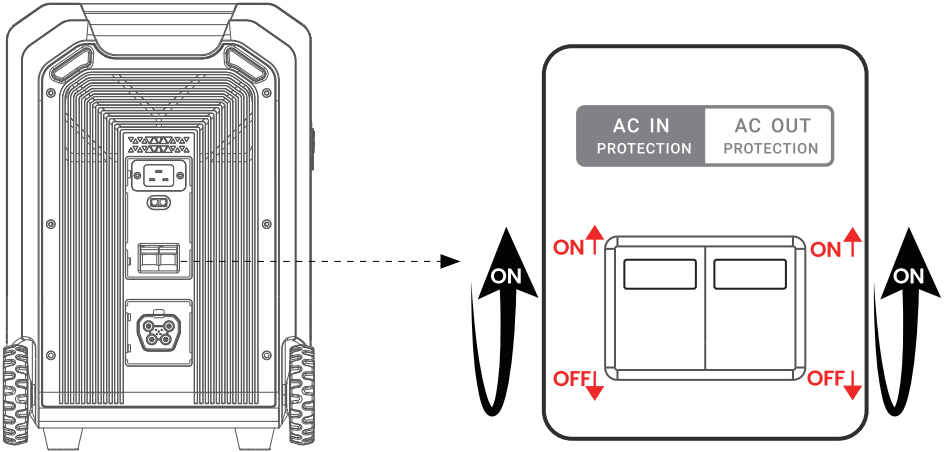

b) When AC input or AC output exceeds 40A, AC IN breaker or AC OUT breaker will flip down automatically. Please disconnect all the connections for safety reason, and ensure that the current is lower than 40A. Then flip up the AC IN or AC OUT breaker to resume using.

Instructions for Use

Power ON/OFF

Main Power:

- Press and hold the main power button for 3 seconds to turn the main power on or off.
- When the main power is on, short press the main power button to turn the screen on or off.
- The product will shut down after 5 minutes without operation.

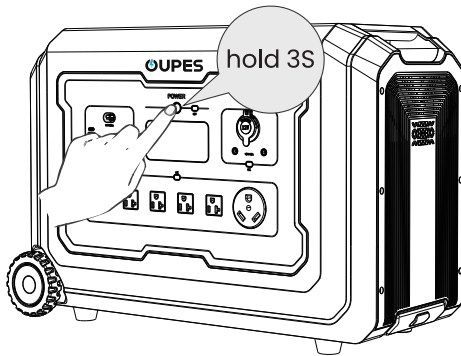

AC/DC Output Power:

- When the main power is on, press AC/DC output power button to turn on, press them again to turn off.
- The product will shut down after 12 hours without any load connected, which can be adjusted on the APP.

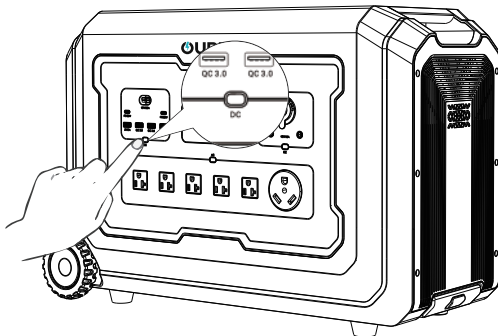

Recharge Methods

AC Charging

Use AC charging cable to connect AC wall outlet and the power station.

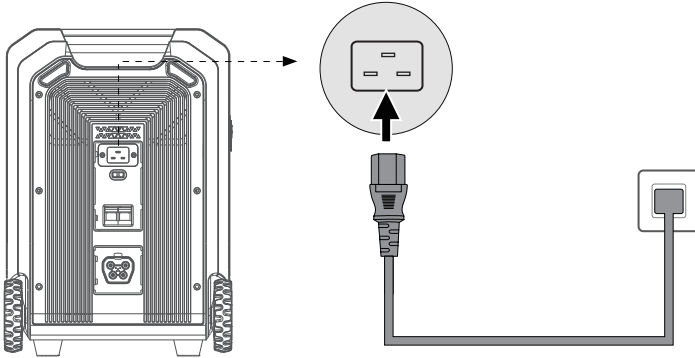

Solar Charging

a) Use MC4 to Anderson charging cable to connect solar panels and the power station.

b) Connect 6*240W solar panels at most in series to get maximum power.

c) Make sure the solar panels meet the following requirements:

OCV: 148V ; Current: 15A ; Max Power: 2100W

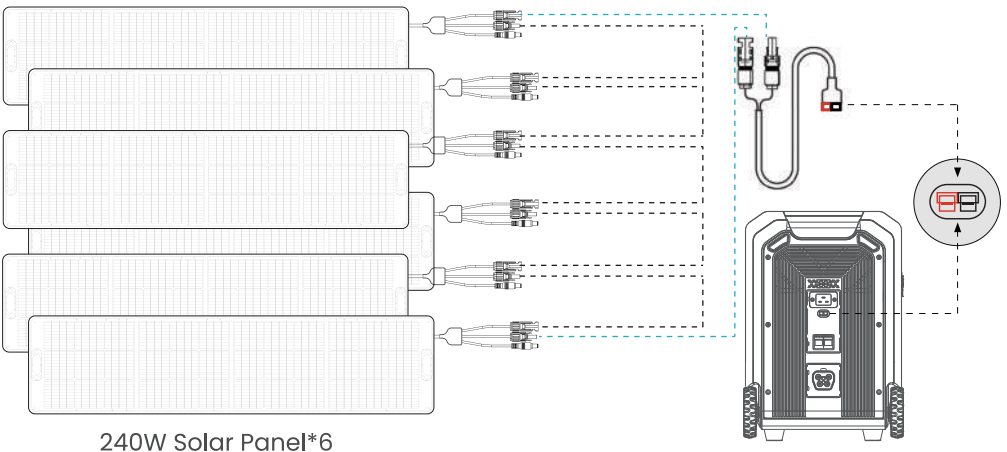

Cigarette Lighter Charging

- a) The cigarette lighter port supports 12V~15V, 8A car charging input.
- b) Please ensure that the car is started before connecting the power station in case that the car battery drains.

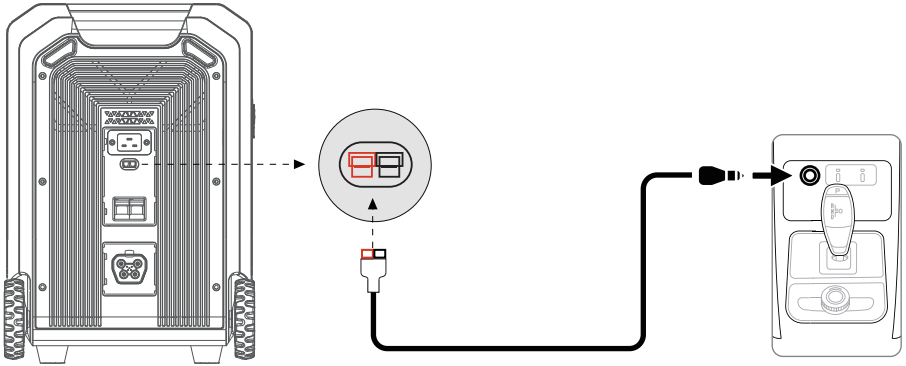

Extra Battery Charging

- a) Turn off the power station and the extra battery before connecting or disconnecting them.
- b) Use battery expansion cable to connect the extra battery and the power station.

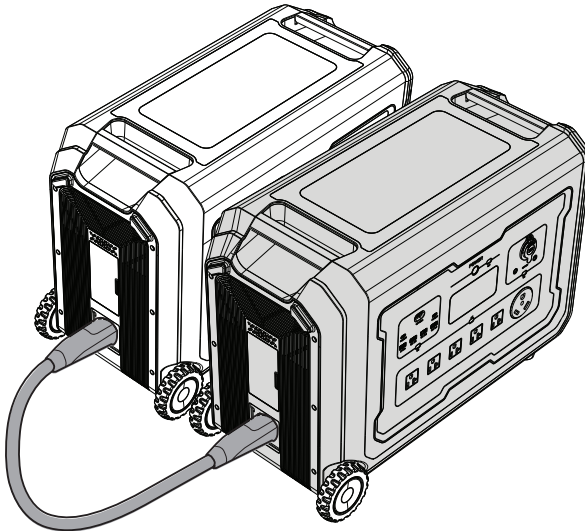





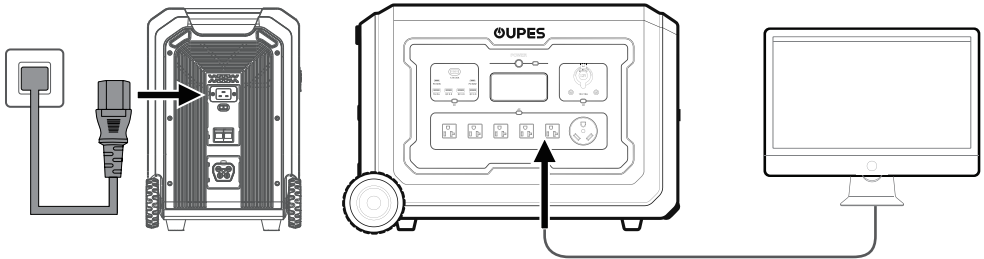







EPS (Emergency Power Supply) Function







- a) EPS function is enabled by default with a 20ms switching when grid power is cut off.
- b) Flip up AC IN and AC OUT breakers.
- c) Charge the power station from power grid and connect the device to AC output port as shown in the picture, then press AC output power button on.
- d) Please do not connect the power station to equipment requiring 0ms uninterrupt-ed power supply.
- e) The total input and output power should lower than 2200W. Otherwise, the power station will shut down in 1 minute.

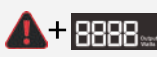

Error Code & Trouble Shooting

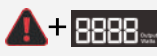
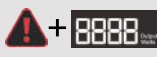
Error Code	Status	Cause	Solution
E000	 flashing, no output	Short circuit of AC output.	Press the AC output power button to restore.
E001	 flashing, no output	Overload of AC output.	Press the AC output power button to restore.
E002	 flashing, no output	Battery voltage of inverter input is low.	Charge the device in time and restart the corresponding function button to restore.
E003	 flashing, no output	Over voltage and under voltage of AC output.	Press the AC output power button to restore.
E004	 flashing, no input	Abnormal AC input frequency.	Automatically restores after frequency returning to normal.
E005	 flashing, no output	High and low bus voltage.	Press the AC output power button to restore.
E006	 flashing, no output	Over temperature of Inverter.	Turn off output power and rest the device to restore.
E008	 flashing, no output	Overload and short circuit of 12V30A output port.	Press the DC output power button to restore.
E009	 flashing	Overload or short circuit of 24V auxiliary power.	Reduce the loads on DC output port.
E010	 flashing, no output	Overload or short circuit of the cigarette lighter output port.	Press the DC output power button to restore.
E011	 flashing, no output	Overload or short circuit of the USB-A port.	Press the DC output power button to restore.
E012	 flashing, no output	Overload of the USB-C port.	Press the DC output power button to restore.

Error Code & Trouble Shooting

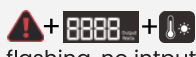
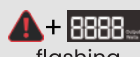
Error Code	Status	Cause	Solution
E020	 flashing	BMS communication failure.	Contact after sales service team for further support.
E021	 flashing	Over voltage of single battery cell	Stop charging and discharge until the battery voltage returns to normal.
E022	 flashing, no output	Low Voltage of single battery cell.	Charge the device until the voltage returns to normal.
E023	 flashing	Battery total voltage too high	Stop charging and start discharging until the battery voltage returns to normal.
E024	 flashing	Battery total voltage too low	Charge the device until the voltage returns to normal.
E025	 flashing, no output	High temperature of battery.	The device will automatically return to normal when the temperature returns to normal.
E026	 flashing, no output	Low temperature of battery.	The device will automatically return to normal when the temperature returns to normal.
E027	 flashing, no AC output. DC output is normal.	System overload, AC output is over 4200VA or the total AC and DC output is over 4200W.	Reduce AC loads and press the AC power button to restore.
E028	 flashing, no input	Charge over temperature.	Charge the device after the temperature returning to normal.
E029	 flashing, no input	Over temperature of MOSFET.	The device will automatically return to normal when the temperature returns to normal.
E030	 flashing	Connect the wrong expansion battery.	Connect correct extra battery to restore.

If the issue persists, contact support.



Scan QC code for FAQ.

Certification and Compliance

FCC Warning

This device complies with part 15 of the FCC Rules. Operation is subject to the following two conditions: (1) This device may not cause harmful interference, and (2) this device must accept any interference received, including interference that may cause undesired operation. Any changes or modifications not expressly approved by the party responsible for compliance could void the user's authority to operate the equipment.

FCC Warning

Notice:

This equipment has been tested and found to comply with the limits for a Class B digital device, pursuant to part 15 of the FCC Rules. These limits are designed to provide reasonable protection against harmful interference in a residential installation. This equipment generates uses and can radiate radio frequency energy and, if not installed and used in accordance with the instructions, may cause harmful interference to radio communications. However, there is no guarantee that interference will not occur in a particular installation. If this equipment does cause harmful interference to radio or television reception, which can be determined by turning the equipment off and on, the user is encouraged to try to correct the interference by one or more of the following measures:

- (1) Reorient or relocate the receiving antenna.
- (2) Increase the separation between the equipment and receiver.
- (3) Connect the equipment into an outlet on a circuit different from that to which the receiver is connected.
- (4) Consult the dealer or an experienced radio/TV technician for help.

This equipment complies with FCC radiation exposure limits set forth for an uncontrolled environment.

This equipment should be installed and operated with minimum distance 20cm between the radiator & your body.

Table des matières en français

Clause de non-responsabilité	20
Consignes de sécurité	21-23
Préparation avant utilisation	21
Compatibilité des appareils et précautions	21-22
Erreurs courantes et moyens de les éviter	22
Scénarios d'utilisation et précautions	23
Liste des applications et des produits	24
Description du produit	25-27
Spécifications	25
Aperçu	26
Écran LCD	27
Instructions d'utilisation	28-29
Allumer/Éteindre	28-29
Protection contre les surcharges d'entrée CA	29
Méthodes de recharge	30-31
Recharge CA	30
Recharge solaire	30
Recharge de l'allume-cigare	31
Recharge de batterie supplémentaire	31
Fonction EPS	32
Code d'erreur et dépannage	33-34
FAQ	35
Certification et Conformité	35-36

Clause de non-responsabilité

Avant d'utiliser ce produit, veuillez lire attentivement ce manuel d'utilisation pour vous assurer de bien comprendre le produit et de pouvoir l'utiliser correctement. Après avoir lu ce manuel d'utilisation, veuillez le conserver dans un endroit sûr pour consultation ultérieure. Une utilisation incorrecte de ce produit peut entraîner des blessures graves pour vous-même ou autrui, ainsi que des dommages au produit et des pertes matérielles. En utilisant ce produit, vous êtes réputé(e) avoir compris, reconnu et accepté l'ensemble des termes et du contenu de ce document. La société ne saurait être tenue responsable des dommages causés par le non-respect de ce manuel d'utilisation lors de l'utilisation du produit.

Conformément aux lois et règlements, la société se réserve le droit d'interprétation finale du présent document ainsi que de tous les documents relatifs à ce produit. Ce document est susceptible d'être modifié, mis à jour, révisé ou résilié sans préavis. Veuillez consulter notre site web pour obtenir les dernières informations sur ce produit.

- La société ne peut être tenue responsable de tout dommage causé par un cas de force majeure (par exemple, incendie, typhon, inondation, tremblement de terre) ou par une utilisation du client dans d'autres circonstances anormales.
- La société n'assume aucune responsabilité pour les pertes causées par l'utilisation de connecteurs non standard.
- La société ne sera pas responsable des dommages causés par le non-respect du fonctionnement standard.
- Veuillez ne pas démonter le produit. Dans le cas contraire, la garantie sera annulée.

Consignes de sécurité

Préparation avant utilisation

1.1 Lire le manuel d'utilisation

Lisez attentivement le manuel d'utilisation fourni avec l'appareil pour comprendre les fonctions des interfaces de la station d'alimentation, sa puissance nominale, les types d'appareils qu'elle prend en charge ainsi que les méthodes d'utilisation. Portez une attention particulière à la puissance nominale et à la tension de sortie de chaque interface, afin de garantir la compatibilité avec les appareils connectés.

1.2 Inspection de l'appareil

Avant utilisation, inspectez la station d'alimentation et ses accessoires pour vous assurer qu'ils sont intacts, sans fils dénudés ni interfaces endommagées.

Vérifiez également que toutes les interfaces sont sèches et propres.

Compatibilité des appareils et précautions

2.1 Spécifications de puissance adaptées

Vérifiez que la puissance nominale de votre appareil correspond à la puissance de sortie de la station d'alimentation. Voici quelques exemples :

- Interface USB-C : Adaptée aux petits appareils portables tels que smartphones et tablettes (ex. iPad).
- Interface du chargeur de véhicule : Évitez de brancher des appareils sensibles comme les radios.
- Prise CA : Conçue pour les appareils à forte puissance tels que les téléviseurs ou les systèmes de sonorisation, sous réserve que leur puissance reste dans les limites de la puissance nominale de la station.

2.2 Éviter la connexion simultanée d'appareils à forte puissance et d'appareils sensibles

Ne branchez pas simultanément des appareils à forte puissance (ex. réfrigérateurs, cuisinières à induction) et des équipements sensibles (ex. téléviseurs), afin d'éviter les fluctuations de tension susceptibles d'endommager ces appareils.

N'utilisez pas la station d'alimentation pour alimenter des équipements médicaux ni des instruments de précision.

Compatibilité des appareils et précautions

2.3 Remarque spéciale : Liste des appareils sensibles

Les appareils sensibles aux fluctuations de tension comprennent :

- Téléviseurs haut de gamme (OLED, 4K)
- Tablettes comme les iPad
- Systèmes de sonorisation haut de gamme
- Appareils photo et drones

Pour ces appareils, utilisez-les individuellement et assurez-vous que l'interface est correctement adaptée.

Erreurs courantes et moyens de les éviter

3.1 Utilisation d'une interface inadaptée, endommageant l'appareil

● Error Example: Using the car charger port for powering voltage-sensitive devices (e.g., radios).

● Mesures de précaution :

- Vérifier les spécifications d'alimentation de l'appareil (puissance en watts, tension).
- Brancher l'appareil sur l'interface appropriée.

3.2 Dommages causés par des fluctuations de tension instantanées

● Exemple d'erreur : Laisser les appareils sensibles connectés lors de l'allumage ou de l'extinction de la station d'alimentation.

● Mesures de précaution : Déconnecter les appareils avant d'allumer ou d'éteindre la station.

3.3 Surcharge de la station d'alimentation

● Exemple d'erreur : Alimenter simultanément plusieurs appareils à forte puissance, dépassant la limite de puissance de la station.

● Solution : Vérifier la puissance nominale de la station et planifier l'utilisation des appareils en conséquence.

Scénarios d'utilisation et précautions

4.1 Chargement via l'interface du chargeur de véhicule

- Ne chargez pas les appareils via l'interface du chargeur de véhicule lorsque le véhicule démarre ou s'arrête, afin d'éviter les pics de tension.
- Veillez à ce que la puissance de l'appareil corresponde aux spécifications de sortie de la station lors de l'utilisation de l'interface du chargeur de véhicule.

4.2 Utilisation en intérieur

- Pour les téléviseurs, systèmes de sonorisation et autres appareils en mode EPS, vérifiez que la source d'entrée soit le réseau électrique ou un générateur à onde sinusoïdale pure.

4.3 Utilisation en extérieur

- Conservez la station d'alimentation à l'abri de l'eau, de la poussière et des températures extrêmes.
- Nettoyez régulièrement les interfaces et les câbles d'alimentation après une utilisation en extérieur.

Application

Vous pouvez connecter ce produit via l'application pour afficher des informations, contrôler l'appareil et personnaliser les paramètres.

[Scannez le code QR pour télécharger notre application Smart Control.](#)



Liste des produits

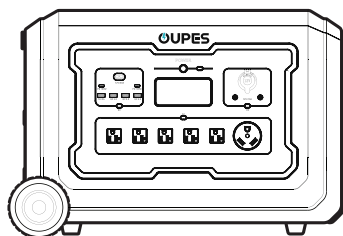

Station d'alimentation *1

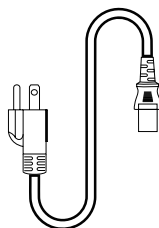

Câble de recharge CA*1

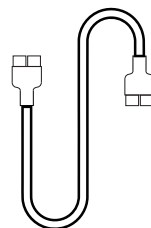

Câble Anderson à Anderson *1

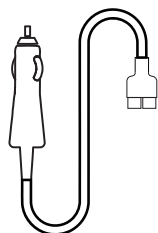

Câble allume-cigare vers Anderson *1

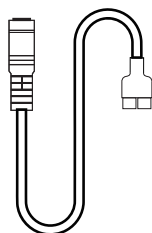

Câble 7909 vers Anderson *1

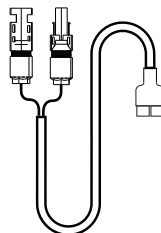

Câble MC4 vers Anderson *1

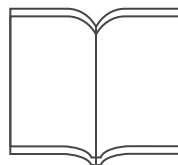

Manuel d'utilisation *1

Description du produit

Spécifications

Sortie

Sortie CA	100 V~120 V 50 Hz/60 Hz 4 000 W max. (Surtension : 7 000 W) Mode Bypass : 2 200 W
Sortie allume-cigare et CC 12 V	12 V 10 A 120 W au total
3 sorties USB-A	5 V 3 A ; 9 V 2 A ; 12 V 1,5 A 18 W par port
1 sortie USB-A	5 V 2 A
2 sorties USB-C	5 V 3 A ; 9 V 3 A ; 12 V 3 A ; 20 V 3 A 60 W par port
Sortie Anderson	12 V 30 A

Entrée

Entrée CA	100 V~120 V 60 Hz 16 A max. 1 800 W max.
Entrée solaire	12 V~148 V MPPT : 18 V~140 V 15 A max. 2 100 W max.
Entrée de l'allume-cigare	12 V~15 V 8 A max.

Informations générales

Capacité de la batterie	5 040 Wh (48 V/105 Ah)
Type de batterie	LiFePO4
Température de fonctionnement	32°F~104°F(0°C~40°C)
Température de stockage	-4 °F~140 °F (-20 °C~60 °C)
Dimension	Environ 25,2 × 11,9 × 17,2 pouces (641,5 × 304,5 × 437,5 mm)
Poids net	Environ 112,4 livre (51 kg)

Description du produit

Aperçu

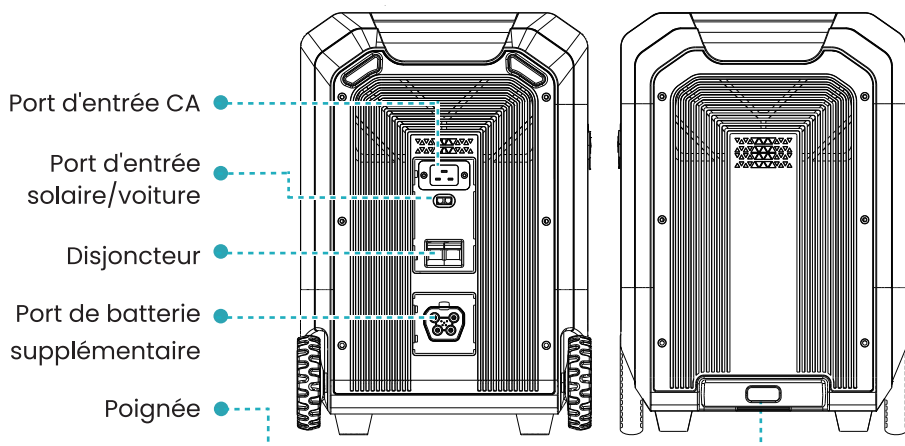
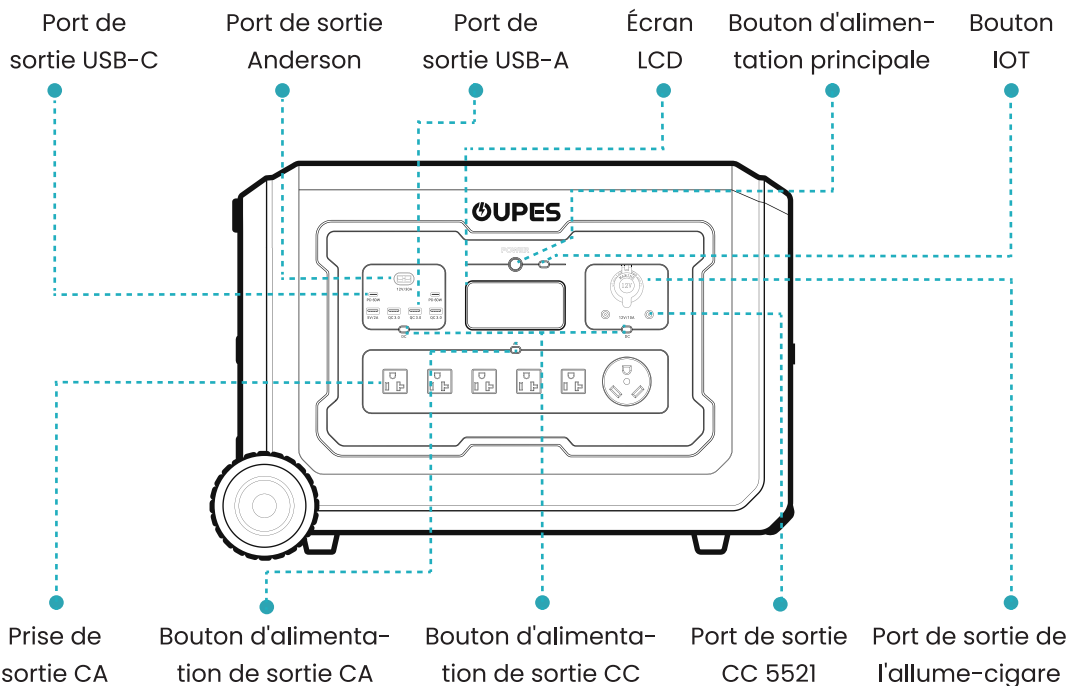

Description du produit

Écran LCD

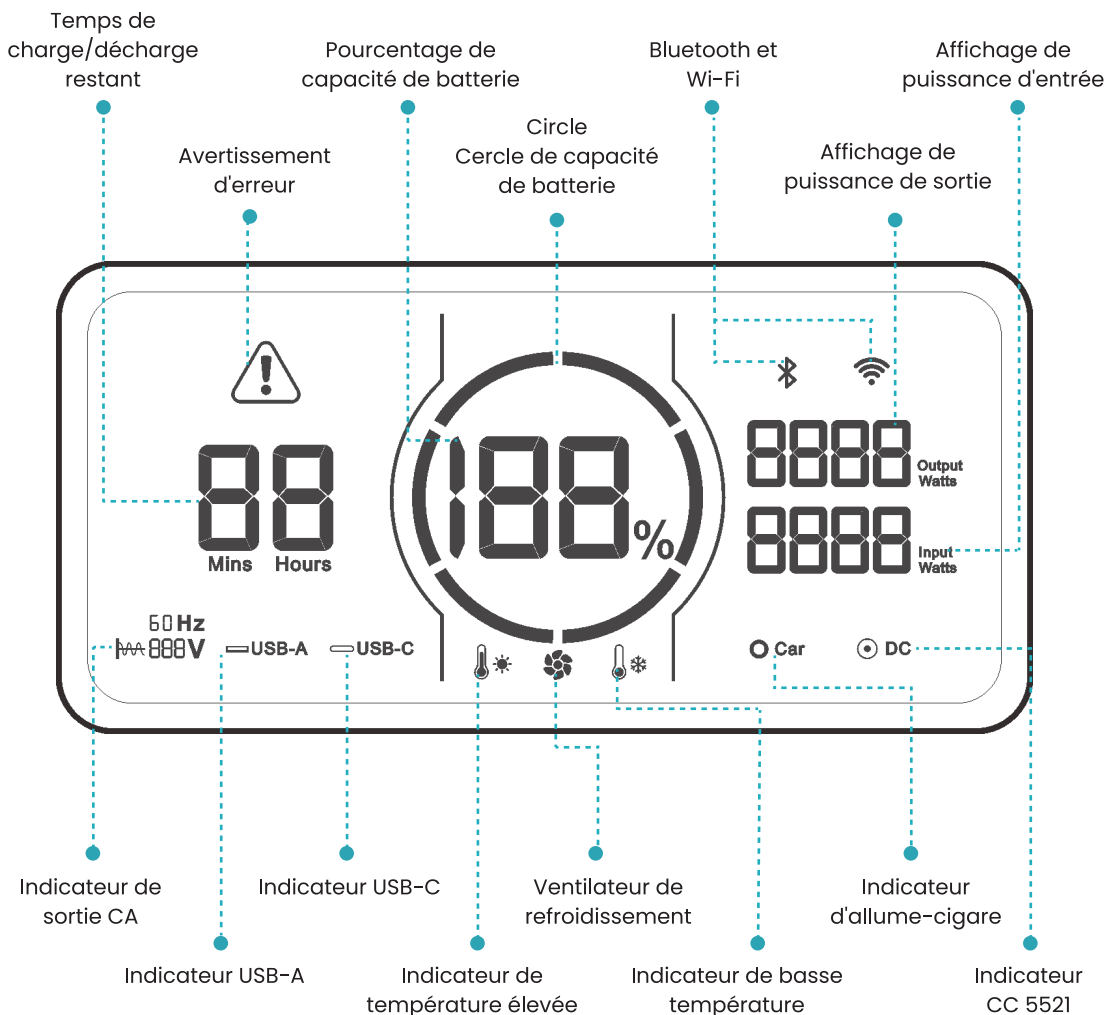

Lorsque la station d'alimentation recharge et décharge simultanément, elle affiche le temps de charge restant si la puissance d'entrée dépasse la puissance de sortie ; sinon, elle affiche un nombre fixe « 99 ».

Instructions d'utilisation

Protection par disjoncteur

a) Faites basculer le disjoncteur d'entrée CA et le disjoncteur de sortie CA vers le haut avant d'utiliser le produit.

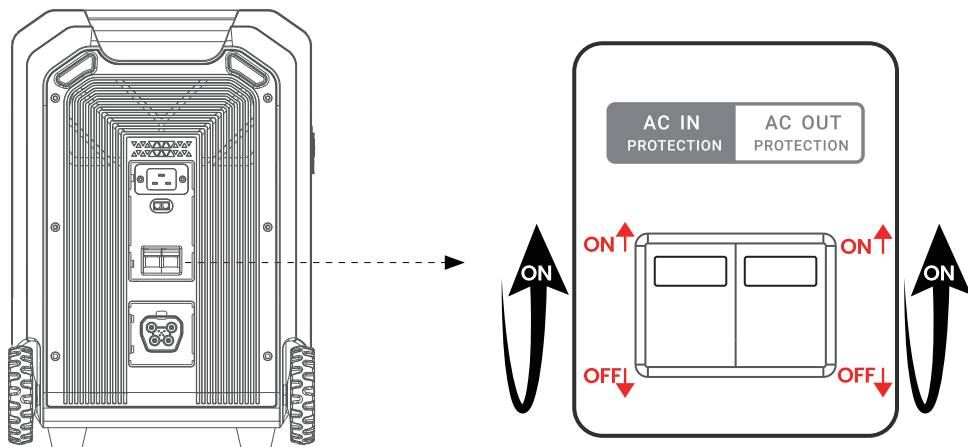

b) Lorsque l'entrée CA ou la sortie CA dépasse 40A, le disjoncteur d'entrée CA ou le disjoncteur de sortie CA bascule automatiquement vers le bas.

c) Pour des raisons de sécurité, veuillez déconnecter toutes les connexions et vous assurer que le courant est inférieur à 40A. Faites basculer ensuite le disjoncteur d'entrée CA ou de sortie CA vers le haut pour reprendre l'utilisation.

Instructions d'utilisation

Allumer/Éteindre

Alimentation principale :

- Appuyez et maintenez le bouton d'alimentation principale enfoncé pendant 3 secondes pour allumer ou éteindre l'alimentation principale.
- Lorsque l'alimentation principale est allumée, appuyez brièvement sur le bouton d'alimentation principale pour allumer ou éteindre l'écran.
- Le produit s'éteint après 5 minutes d'inactivité.

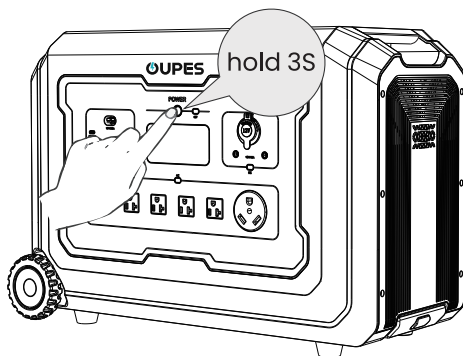

Puissance de sortie CA/CC :

- Lorsque l'alimentation principale est allumée, appuyez sur le bouton d'alimentation de sortie CA/CC pour l'activer, appuyez à nouveau dessus pour le désactiver.
- Le produit s'éteindra après 12 heures sans aucune charge connectée, et ce paramètre peut être ajusté via l'application.

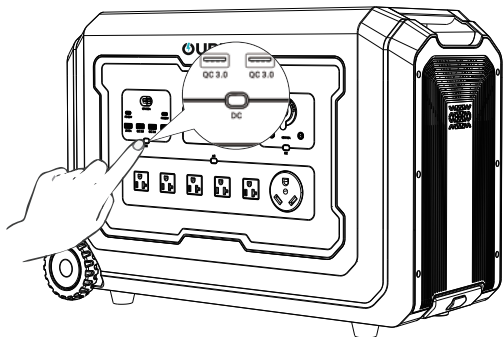

Méthodes de recharge

Recharge CA

Utilisez un câble de recharge CA pour connecter la station d'alimentation à une prise murale CA.

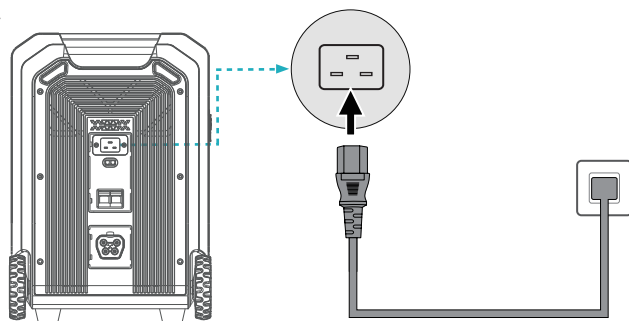

Recharge solaire

- Utilisez le câble de recharge MC4 vers Anderson pour connecter les panneaux solaires à la station d'alimentation.
- Connectez au maximum 6 panneaux solaires de 240 W en série pour obtenir une puissance maximale.
- Vérifiez que les panneaux solaires répondent aux exigences suivantes :
OCV : 148 V ; courant : 15 A ; puissance maximale : 2 100 W

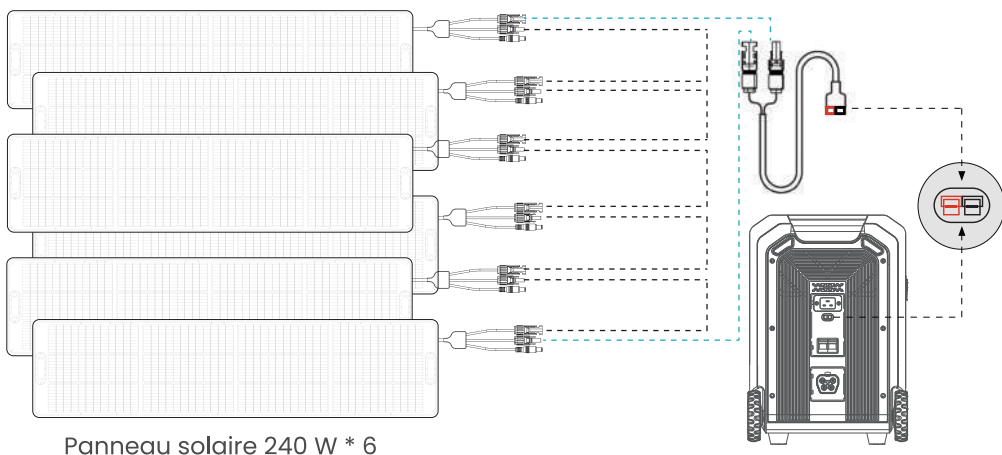

Panneau solaire 240 W * 6

Recharge de l'allume-cigare

- Le port allume-cigare prend en charge l'entrée de recharge de voiture 12 V~15 V, 8 A.
 - Démarrerez d'abord la voiture, puis connectez le câble et l'allume-cigare.
- Assurez-vous que la connexion est bonne.

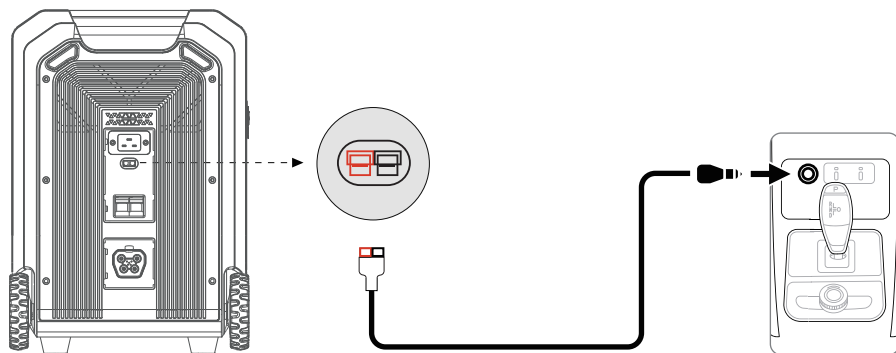

Recharge de batterie supplémentaire

- Éteignez la station d'alimentation et la batterie supplémentaire avant de les connecter ou de les déconnecter.
- Utilisez le câble d'extension de batterie pour connecter la batterie supplémentaire à la station d'alimentation.

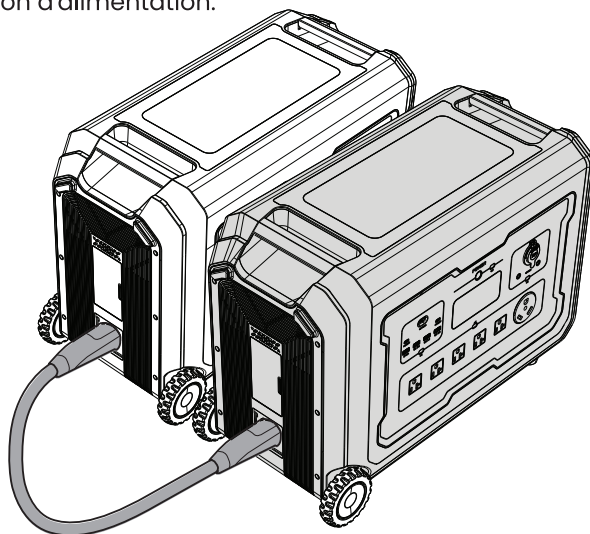





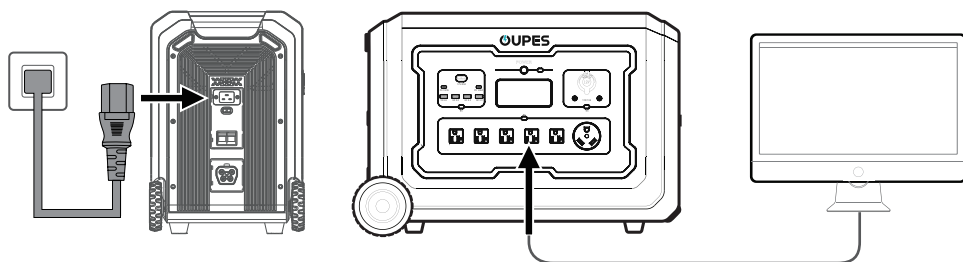

























Fonction EPS

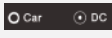









- a) La fonction EPS est activée par défaut, avec un temps de commutation de 20 ms en cas de coupure d'alimentation du réseau électrique.
- b) Faites basculer les disjoncteurs d'entrée CA et de sortie CA vers le haut.
- c) Chargez la station d'alimentation à partir du réseau électrique, connectez l'appareil au port de sortie CA comme indiqué sur l'image, puis appuyez sur le bouton d'alimentation de sortie CA pour l'activer.
- d) Veuillez ne pas connecter la station d'alimentation à un équipement nécessitant une alimentation ininterrompue de 0 ms. Veuillez vous assurer que l'appareil est compatible avec la fonction EPS.
- e) La puissance totale d'entrée et de sortie doit être inférieure à 2 200 W. Dans le cas contraire, la station d'alimentation s'arrêtera dans une minute.



Code d'erreur et dépannage

Code d'erreur	État	Cause	Solution
E000	 +  +  clignotant, pas de sortie	Court-circuit de la sortie AC.	Appuyez sur le bouton d'alimentation de sortie CA pour la restauration.
E001	 +  +  clignotant, pas de sortie	Surcharge de la sortie AC.	Appuyez sur le bouton d'alimentation de sortie CA pour la restauration.
E002	 +  +  clignotant, pas de sortie	La tension de la batterie de l'entrée de l'onduleur est faible.	Rechargez l'appareil à temps et redémarrez le bouton de fonction correspondant pour la restauration.
E003	 +  +  clignotant, pas de sortie	Sur-tension et sous-tension de la sortie CA.	Appuyez sur le bouton d'alimentation de sortie CA pour la restauration.
E004	 +  clignotant, pas d'entrée	Entrée CA anormale fréquence	Restauration automatique une fois la fréquence revenue à la normale.
E005	 +  clignotant, pas de sortie	Tension de bus haute et basse.	Appuyez sur le bouton d'alimentation de sortie CA pour la restauration.
E006	 +  +  +  clignotant, pas de sortie	Surchauffe de l'onduleur.	Coupez l'alimentation de sortie et mettez l'appareil au repos pour la restauration.
E008	 +  clignotant, pas de sortie	Surcharge ou court-circuit du port de sortie 12 V 30 A	Appuyez sur le bouton d'alimentation de sortie CC pour la restauration.
E009	 clignotant	Surcharge ou court-circuit de l'alimentation auxiliaire 24 V	Réduisez les charges sur le port de sortie CC.
E010	 +  +  clignotant, pas de sortie	Surcharge ou court-circuit du port de sortie de l'allume-cigare.	Appuyez sur le bouton d'alimentation de sortie CC pour la restauration.
E011	 +  +  clignotant, pas de sortie	Surcharge ou court-circuit du port USB-A.	Appuyez sur le bouton d'alimentation de sortie CC pour la restauration.
E012	 +  +  clignotant, pas de sortie	Surcharge du port USB-C.	Appuyez sur le bouton de sortie CC pour la restauration.

Code d'erreur et dépannage

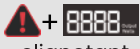
Code d'erreur	État	Cause	Solution
E020	 clignotant	Échec de la communication avec le BMS.	Contactez l'équipe du service après-vente pour obtenir de l'aide.
E021	 clignotant	Sur tension d'une cellule de batterie unique.	Arrêtez la charge et effectuez une décharge jusqu'à ce que la tension de la batterie revienne à la normale.
E022	 clignotant, pas de sortie	Faible tension d'une cellule de batterie unique.	Chargez l'appareil jusqu'à ce que la tension revienne à la normale.
E023	 clignotant	Tension totale de la batterie trop élevée.	Arrêtez de charger et commencez à décharger jusqu'à ce que la tension de la batterie revienne à la normale.
E024	 clignotant, pas de sortie	Tension totale de la batterie trop faible.	Chargez l'appareil jusqu'à ce que la tension revienne à la normale.
E025	 clignotant, pas de sortie	Température élevée de la batterie.	L'appareil revient automatiquement à la normale lorsque la température redevient normale.
E026	 clignotant, pas de sortie	Basse température de la batterie.	L'appareil revient automatiquement à la normale lorsque la température redevient normale.
E027	 clignotant, pas de sortie CA. La sortie CC est normale.	Surcharge du système, la sortie CA dépasse les valeurs UE de : 4 200 VA ou la puissance totale des sorties CA et CC est supérieure à 4 200 W.	Réduisez les charges CA et appuyez sur le bouton d'alimentation CA pour la restauration.
E028	 clignotant, pas d'entrée	Surchauffe de la charge.	Rechargez l'appareil une fois que la température est revenue à la normale.
E029	 clignotant, pas d'entrée	Surchauffe du MOSFET.	L'appareil revient automatiquement à la normale lorsque la température redevient normale.
E030	 clignotant	Connexion d'une batterie d'extension inadaptée.	Connectez une batterie supplémentaire correcte pour la restauration.

Si le problème persiste, contactez le support.



Scannez le code QR pour accéder à la FAQ.

Certification et Conformité

Avertissement de la FCC

Cet appareil est conforme à la partie 15 des règlements de la FCC. Son fonctionnement est soumis aux deux conditions suivantes : (1) Cet appareil ne doit pas provoquer d'interférences nuisibles, et (2) cet appareil doit accepter toute interférence reçue, y compris celles susceptibles de provoquer un fonctionnement indésirable. Toute modification non expressément approuvée par la partie responsable de la conformité peut annuler l'autorisation de l'utilisateur d'exploiter l'équipement.

Avertissement de la FCC

Avertissement:

Cet équipement a été testé et se conforme aux limites applicables aux appareils numériques de classe B, conformément à la partie 15 des règlements de la FCC. Ces limites sont conçues pour offrir une protection raisonnable contre les interférences nuisibles dans un environnement résidentiel. Cet équipement génère, utilise et peut émettre de l'énergie radioélectrique. Si elle n'est pas installée et utilisée conformément aux instructions, elle risque de causer des interférences nuisibles aux communications radio. Cependant, il n'y a aucune garantie que des interférences ne se produiront pas dans une installation particulière. Si cet équipement cause des interférences nuisibles à la réception radio ou télévision – ce qui peut être vérifié en l'éteignant et en le rallumant – l'utilisateur est invité à tenter de corriger les interférences en adoptant une ou plusieurs des mesures suivantes :

- (1) Réorienter ou déplacer l'antenne de réception.
- (2) Augmenter la distance entre l'équipement et le récepteur.
- (3) Brancher l'équipement sur une prise appartenant à un circuit différent de celui du récepteur.
- (4) Consulter le revendeur ou un technicien expérimenté en radio/TV pour obtenir de l'aide.

Cet équipement se conforme aux limites d'exposition aux radiations fixées par la FCC pour un environnement non contrôlé.

Cet équipement doit être installé et utilisé en maintenant une distance minimale de 20 cm entre le radiateur et le corps de l'utilisateur.

Spanish (Tabla de Contenido en Español)

Descargo de responsabilidades	38
Instrucciones de Seguridad	39-41
Preparación Antes del Uso	39
Compatibilidad del Dispositivo y Precauciones	39-40
Errores Comunes y Cómo Evitarlos	40
Escenarios de Uso y Precauciones	41
Aplicación y Lista de Productos	42
Descripción del Producto	43-45
Especificaciones	43
Resumen	44
Pantalla LCD	45
Instrucción para Uso	46-47
Encendido/Apagado	46-47
Protección contra Sobrecarga de Entrada CA	47
Métodos de Recarga	48-49
Carga CA	48
Carga Solar	48
Cargador de Encendedor de Cigarrillos	49
Carga de la Batería Adicional	49
Función EPS	50
Código de Error y Solución de Problemas	51-52
FAQ (Preguntas Frecuentes)	53
Certificación y Cumplimiento	53-54

Descargo de responsabilidades

Antes de usar este producto, consulte cuidadosamente este manual del usuario para asegurarse de que comprende completamente el producto y puede usarlo correctamente. Después de leer este manual del usuario, consulte mantener protocolo en un lugar seguro para futuras referencias. El uso incorrecto de este producto puede causar lesiones graves a usted u otras personas, o provocar daños al producto y pérdida de propiedad. Al usar este producto, se considera que ha comprendido, reconocido y aceptado todos los términos matemáticos y contenidos de documento. La Empresa no será responsable de ningún daño causado por el incumplimiento del usuario al utilizar este producto de acuerdo con este manual del usuario. De acuerdo con las leyes y regulaciones, la empresa se reserva el derecho de la versión interpretación de este documento y todos los documentos relacionados con este producto. Este documento está sujeto a cambios, actualizaciones, revisiones o terminación sin previo aviso.

Por favor visite nuestro sitio web para obtener la información más reciente del producto.

- La empresa no será responsable de ningún daño causado por fuerza mayor (por ejemplo, incendio, tifón, inundación, terremoto) o por el uso en otras circunstancias anómalas por parte del cliente.
- La empresa no asume responsabilidad por pérdidas causadas por el uso de conectores no estándar.
- La empresa no será responsable de ningún daño causado por el incumplimiento de la operación estándar.
- Por favor, no desmonte el producto. De lo contrario, la garantía quedará anulada.

Instrucciones de Seguridad

Preparación Antes del Uso

1.1 Lea el Manual del Usuario

Revise cuidadosamente el manual del usuario provisto con el dispositivo para comprender las funciones de la interfaz de la estación de energía, la potencia nominal, los tipos de dispositivos compatibles y los métodos de uso. Preste especial atención a la potencia nominal y el voltaje de salida de cada interfaz para garantizar la compatibilidad con los dispositivos conectados.

1.2 Inspección del Dispositivo

Antes de usar, inspeccione la estación de energía y los accesorios para asegurarse de que estén intactos, sin cables expuestos ni interfaces dañadas. Confirme que todas las interfaces estén secas y limpias.

Compatibilidad del Dispositivo y Precauciones

2.1 Especificaciones de Potencia Compatibles

Verifique que la potencia nominal de su dispositivo coincida con la salida de la estación de energía. Ejemplos incluyen:

- Interfaz USB-C: Adecuada para dispositivos portátiles pequeños como teléfonos inteligentes y tabletas (por ejemplo, iPad).
- Interfaz de Cargador de Coche: Evite conectar dispositivos sensibles como radios.
- Enchufe de CA: Diseñado para dispositivos de alta potencia como televisores o sistemas de sonido, pero la potencia debe estar dentro de la salida nominal de la estación.

2.2 Evitar la Conexión Simultánea de Dispositivos de Alta Potencia y Sensibles

No conecte dispositivos de alta potencia (por ejemplo, refrigeradores, cocinas de inducción) y equipos sensibles (por ejemplo, televisores) al mismo tiempo para evitar fluctuaciones de voltaje que puedan dañar los dispositivos.

No utilice la estación de energía para alimentar equipos médicos e instrumentos de precisión.

Compatibilidad del Dispositivo y Precauciones

2.3 Nota Especial: Lista de Dispositivos Sensibles

Los dispositivos sensibles a las fluctuaciones de voltaje incluyen:

- Televisores de alta gama (OLED, 4K)
- Sistemas de sonido de alta gama
- Tabletas como iPads
- Cámaras y drones

Para estos dispositivos, úselos individualmente y asegúrese de que la interfaz sea compatible.

Errores Comunes y Cómo Evitarlos

3.1 Usar la Interfaz Incorrecta, Provocar Daños en el Dispositivo

● Ejemplo de Error: Usar el puerto del cargador del coche para alimentar dispositivos sensibles al voltaje (por ejemplo, radios).

● Medidas de Precaución:

- Verifique los requisitos de potencia del dispositivo (vatios, voltaje).
- Conéctese a la interfaz correcta.

3.2 Daño por Fluctuaciones Instantáneas de Voltaje

● Ejemplo de Error: Mantener dispositivos sensibles conectados al encender o apagar la estación de energía.

● Medidas de Precaución: Desconecte los dispositivos antes de encender o apagar la estación.

3.3 Sobrecarga de la Estación de Energía

● Ejemplo de Error: Alimentar múltiples dispositivos de alta potencia simultáneamente, excediendo el límite de potencia de la estación.

● Solución: Verifique la potencia nominal de la estación y planifique el uso de los dispositivos en consecuencia.

Escenarios de Uso y Precauciones

4.1 Carga mediante el cargador del coche

- No cargue dispositivos a través de la interfaz del cargador del coche cuando el vehículo esté arrancando o deteniéndose para evitar picos de voltaje.
- Asegúrese de que la potencia del dispositivo coincida con las especificaciones técnicas de salida de la estación al usar la interfaz del cargador del coche.

4.2 Uso en Interiores

- Para televisores, sistemas de sonido y otros dispositivos en modo EPS, asegúrese de que la fuente de entrada sea el suministro de energía de la red eléctrica o un generador de onda sinusoidal pura.

4.3 Uso en Exteriores

- Mantenga la estación de energía alejada del agua, polvo y temperaturas extremas.
- Limpie regularmente las interfaces y los cables de alimentación después del uso en exteriores.

Aplicación

Puedes conectar este producto a través de la APP para consultar/vi-sualizar valores, controlar el dispositi-vo y personalizar la configuración.

[Escanea el código QR para descargar nuestra APP Smart Control.](#)



Elenco dei prodotti

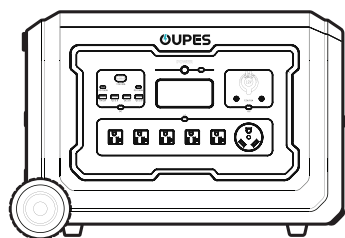

Estación de Energía *1

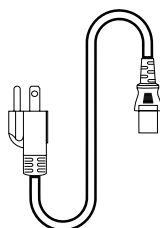

Cable de Carga CA *1

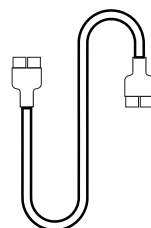

Cable Anderson a Anderson *1

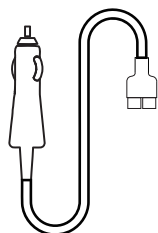

Cable Encendedor de Cigarrillos a Anderson *1

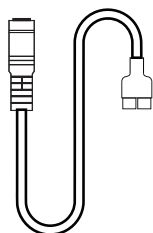

Cable 7909 a Anderson *1

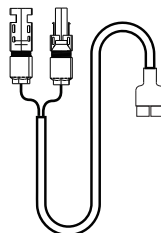

Cable MC4 a Anderson *1

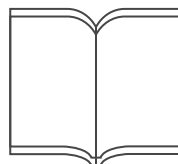

Manual del Usuario *1

Descripción del Producto

Especificaciones

Salida

Salida de CA	100 V-120 V 50 Hz/60 Hz 3600 W Máx (Sobrevoltaje: 7000 W) Modo de Derivación: 2200 W
CC 12 V y Salida de Encendedor de Cigarrillos	12 V 10 A 120 W Total
3×Salida USB-A	5 V 3 A; 9 V 2 A; 12 V 1,5 A 18 W Por Puerto
1×Salida USB-A	5 V 2 A
2×Salida USB-C	5 V 3 A; 9 V 3 A; 12 V 3 A; 20 V 3 A 60 W Por Puerto
Salida Anderson	12 V 30 A

Entrada

Entrada de CA	100 V-120 V 50 Hz 16 A Máx 1800 W Máx
Entrada Solar	12 V-148 V MPPT: 18 V-140 V 15 A Máx 2100 W Máx
Entrada de Encendedor de Cigarrillos	12 V-15 V 8 A Máx

Información General

Capacidad de la Batería	5040 Wh (48V/105Ah)
Tipo de Batería	LiFePO4
Temperatura de Funcionamiento	32 °F-104 °F (0 °C-40 °C)
Temperatura de Almacenamiento	-4 °F-140 °F (-20 °C-60 °C)
Dimensiones	Aprox. 25,2 * 11,9 * 17,2 pulgadas (641,5 * 304,5 * 437,5 mm)
Peso Neto	Aprox. 112,4 lb (51 kg)

Descripción del Producto

Resumen

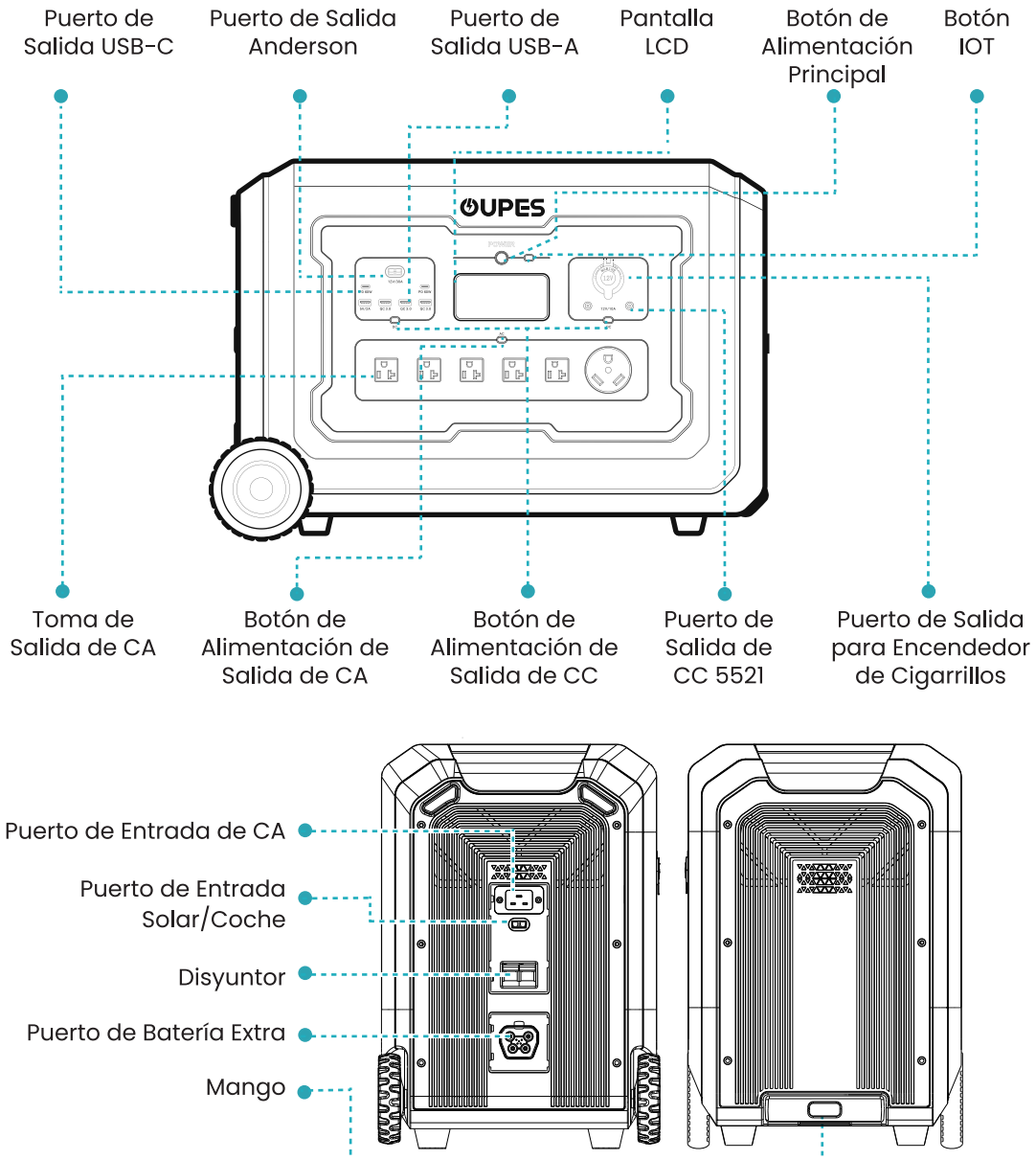

Descripción del Producto

Pantalla LCD

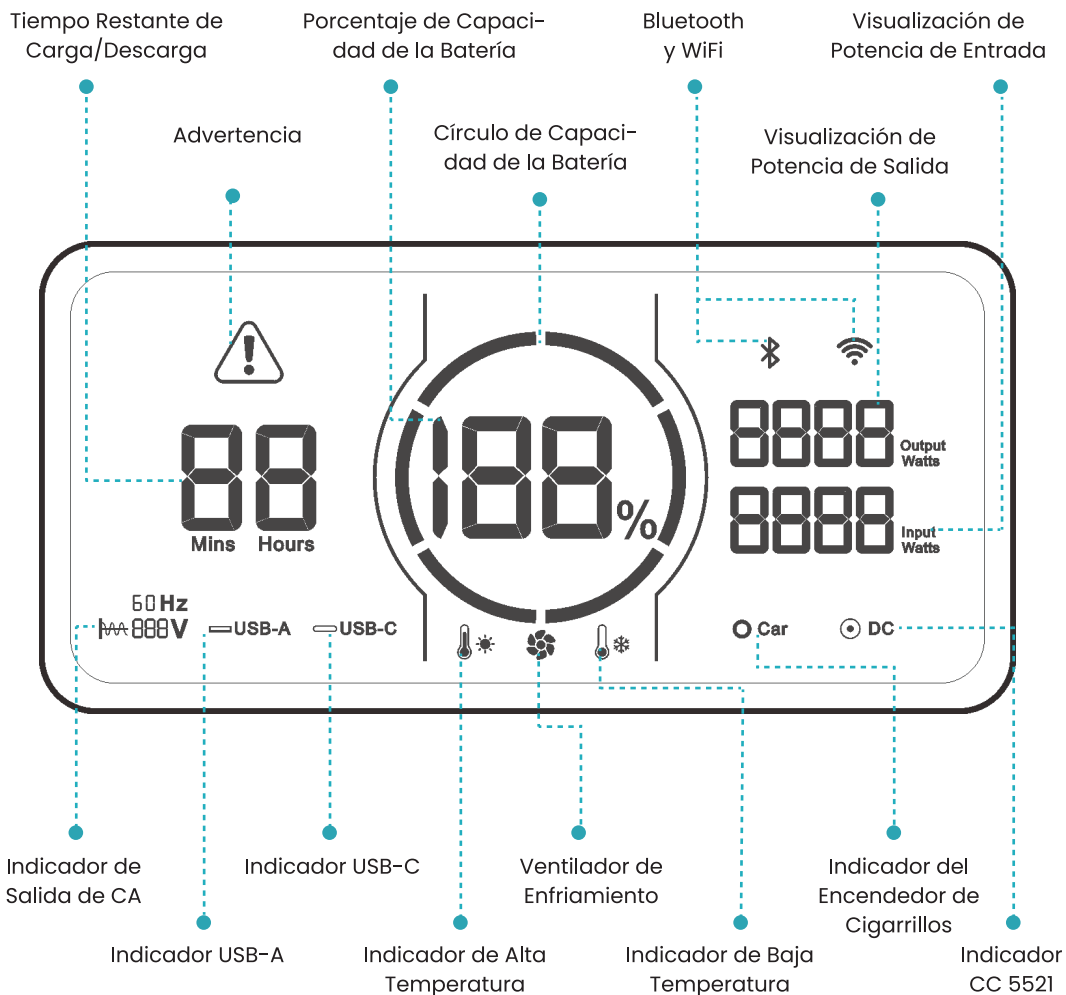

Cuando la estación de energía está cargando y descargando simultáneamente, muestra el tiempo de carga restante si la potencia de entrada supera la potencia de salida; de lo contrario, muestra un número fijo "99".

Instrucción para Uso

Protección de Disyuntor

a) Levante el interruptor de ENTRADA CA y el interruptor de SALIDA CA antes de usar el producto.

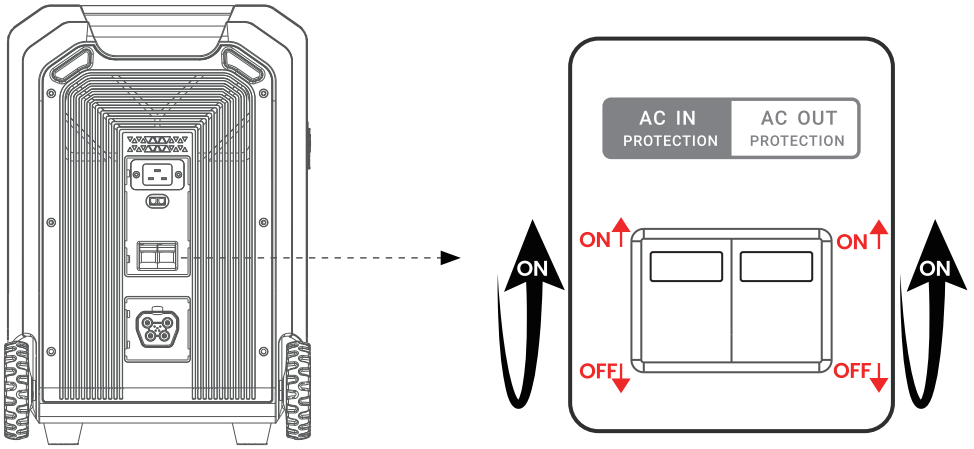

b) Cuando la entrada de CA o la salida de CA supera los 40 A, el interruptor de ENTRADA CA o el interruptor de SALIDA CA se desconectarán automáticamente.

c) Por favor, desconecte todas las conexiones por razones de seguridad, y asegúrese de que la corriente sea inferior a 40 A. Luego, active el interruptor de ENTRADA CA o de SALIDA CA para reanudar el uso.

Instrucción para Uso

Encendido/Apagado

Alimentación Principal:

- Mantenga presionado el botón de alimentación principal durante 3 segundos para encender o apagar la alimentación principal.
- Cuando la alimentación principal está encendida, presione brevemente el botón de alimentación principal para encender o apagar la pantalla.
- El producto se apagará después de 5 minutos sin operación.

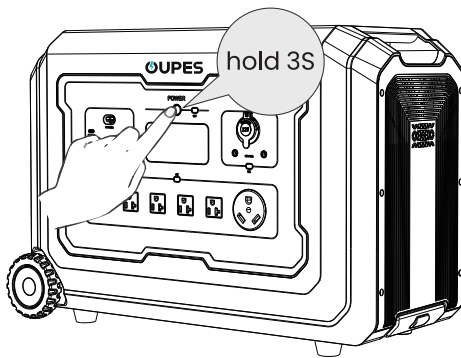

Potencia de Salida de CA/CC:

- Cuando la alimentación principal está encendida, presione el botón de alimentación de salida de CA/CC para encender, presione nuevamente para apagar.
- El producto se apagará después de 12 horas sin ninguna carga conectada, lo cual se puede ajustar en la APP.

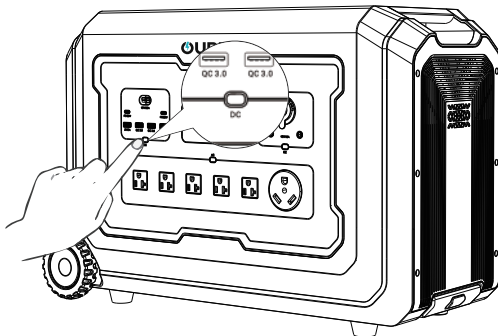

Métodos de Recarga

Carga CA

Utilice el cable de carga CA para conectar la estación de energía a un enchufe de pared de CA.

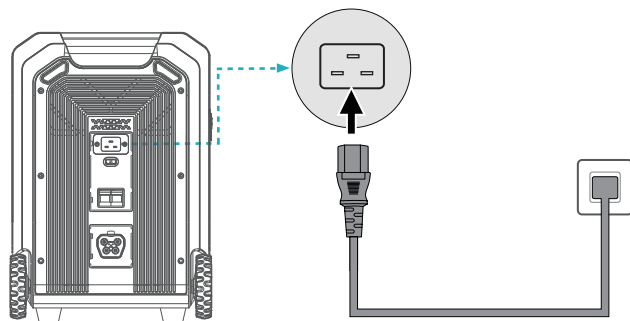

Carga Solar

a) Utilice el cable de carga MC4 a Anderson para conectar los paneles solares a la estación de energía.

b) Conecte un máximo de 6 * 240 W paneles solares en serie para obtener la máxima potencia.

c) Asegúrese de que los paneles solares cumplan con los siguientes requisitos:

OCV: 148 V; Corriente: 15 A; Alimentación Máxima: 2100 W

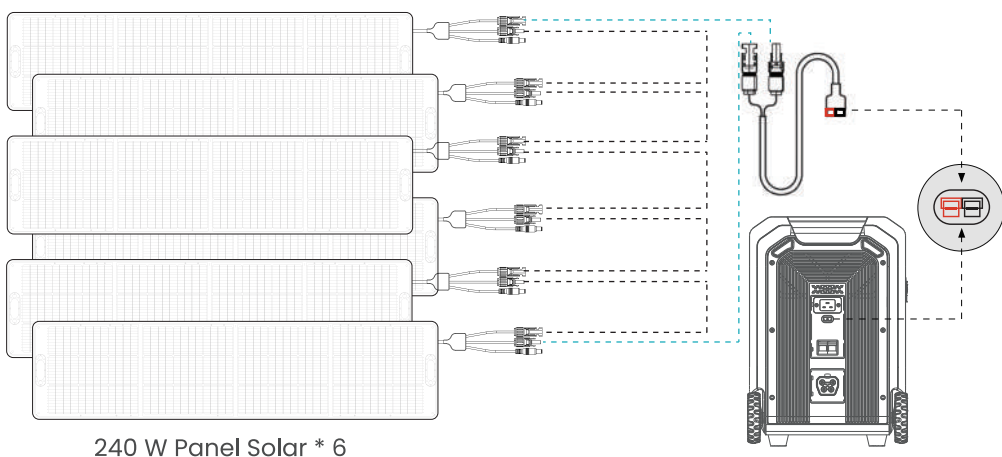

240 W Panel Solar * 6

Carga del Encendedor de Cigarrillos

- El puerto del encendedor de cigarrillos admite una entrada de carga para automóvil de 12 V-15 V, 8 A.
- Encienda primero el automóvil, luego conecte el cable y el encendedor de cigarrillos. Asegúrese de que estén bien conectados.

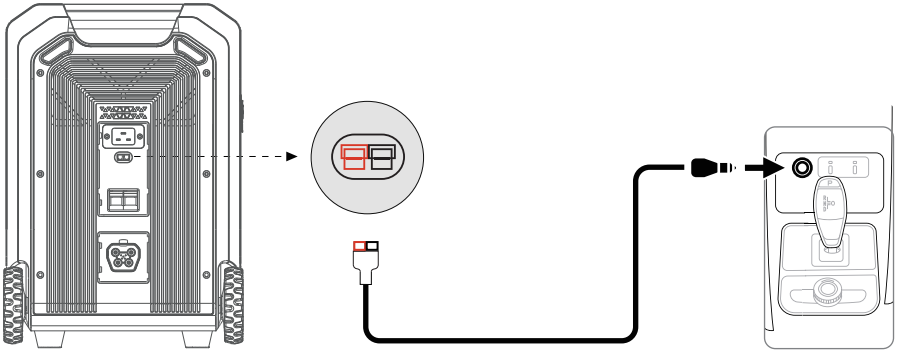

Carga de Batería Adicional

- Apague la estación de energía y la batería adicional antes de conectarlas o desconectarlas.
- Utilice el cable de expansión de batería para conectar la batería adicional a la estación de energía.

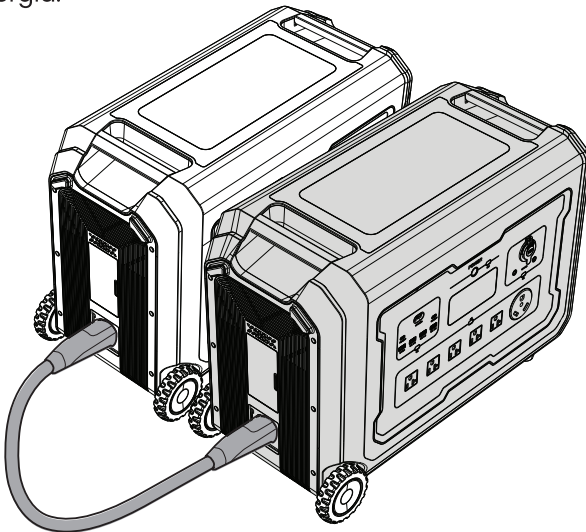





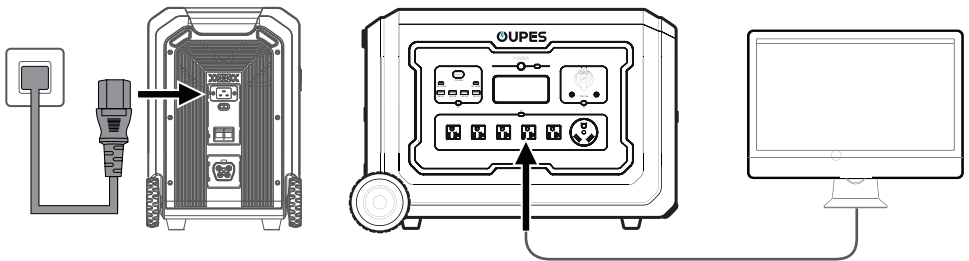







Función EPS









- a) La función EPS está activada por referencia con un cambio de 20 ms cuando se corta el suministro de energía de la cuadrícula.
- b) Voltee los interruptores de ENTRADA CA y SALIDA CA.
- c) Cargue la estación de energía desde la red eléctrica y conecte el dispositivo al puerto de salida de CA como indica la imagen, luego Fijar con el botón de alimentación de salida de CA.
- d) Por favor, no conecte la estación de energía a equipos que requieran un sistema de alimentación ininterrumpida de 0 ms. Por favor, verifique que el dispositivo es compatible con la función EPS.
- e) La potencia total de entrada y salida debe ser inferior a 2 200 W. De lo contrario, la estación de energía se apagará en 1 minuto.

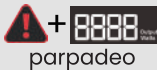

Código de Error y Solución de Problemas

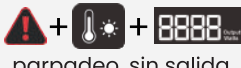
Código de Error	Estado	Causa	Solución
E000	 parpadeo, sin salida	Cortocircuito de la salida de CA.	Presione el botón de alimentación de salida de CA para restaurar.
E001	 parpadeo, sin salida	Sobrecarga de la salida de CA.	Presione el botón de alimentación de salida de CA para restaurar.
E002	 parpadeo, sin salida	El voltaje de la batería de entrada del inversor es bajo.	Cargue el dispositivo inmediatamente y reinicie los controles específicas para la restauración.
E003	 parpadeo, sin salida	Sobrevoltaje y bajo voltaje de salida de CA.	Presione el botón de alimentación de salida de CA para restaurar.
E004	 parpadeo, no entrada	Frecuencia de entrada de CA anómalo	Restauración automática después de que la frecuencia vuelva a la normalidad.
E005	 parpadeo, sin salida	Bus alto y bajo voltaje.	Presione el botón de alimentación de salida de CA para restaurar.
E006	 parpadeo, sin salida	Temperatura excesiva del inversor.	Apague la potencia de salida y descanse el dispositivo para restaurar.
E008	 parpadeo, sin salida	Sobrecarga o cortocircuito del puerto de salida de 12 V 30 A	Presione el botón de alimentación de salida de CC para restaurar.
E009	 parpadeo	Sobrecarga o cortocircuito de la alimentación auxiliar de 24 V	Reduzca las cargas en el puerto de salida de CC.
E010	 parpadeo, sin salida	Sobrecarga o cortocircuito del puerto de salida para encendedor de cigarrillos.	Presione el botón de alimentación de salida de CC para restaurar.
E011	 parpadeo, sin salida	Sobrecarga o cortocircuito del puerto USB-A.	Presione el botón de alimentación de salida de CC para restaurar.
E012	 parpadeo, sin salida	Sobrecarga del puerto USB-C	presione el botón de salida de CC para restaurar.

Código de Error y Solución de Problemas

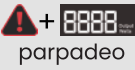
Código de Error	Estado	Causa	Solución
E020	 parpadeo	Falla de comunicación BMS.	Contacte con el equipo de servicio postventa para obtener más apoyo.
E021	 parpadeo	Sobrevoltaje de una celda de batería individual.	Detenga la carga y descargue hasta que el voltaje de la batería vuelva a la normalidad.
E022	 Parpadeo, sin salida	Bajo voltaje de una celda de batería.	Cargue el dispositivo hasta que el voltaje vuelva a la normalidad.
E023	 parpadeo	Voltaje total de la batería demasiado alto.	Detener la carga e iniciar la descarga hasta que el voltaje de la batería vuelva a la normalidad.
E024	 Parpadeo, sin salida	Voltaje total de la batería demasiado bajo.	Cargue el dispositivo hasta que el voltaje vuelva a la normalidad.
E025	 parpadeo, sin salida	Alta temperatura de la batería.	El dispositivo volverá automáticamente a la normalidad cuando la temperatura vuelva a la normalidad.
E026	 parpadeo, sin salida	Baja temperatura de la batería.	El dispositivo volverá automáticamente a la normalidad cuando la temperatura vuelva a la normalidad.
E027	 parpadeo, no hay salida de CA. La salida de CC es normal.	Sistema sobrecargado, la salida de CA está sobre UE: 4200 VA o el total de salida de CA y CC supera 4200 W.	Reduce las cargas de CA y presione el botón de alimentación CA para restaurar.
E028	 parpadeo, no entrada	Carga con temperatura excesiva.	Cargue el dispositivo tras volver la temperatura a la normalidad.
E029	 parpadeo, no entrada	Temperatura excesiva del MOSFET.	El dispositivo volverá automáticamente a la normalidad cuando la temperatura vuelva a la normalidad.
E030	 parpadeo	Conexión de la batería de expansión incorrecta.	Conecte la batería adicional correcta para la restauración.

Si persiste el problema, contacte con el apoyo.



Escanee el código QC para ver las preguntas frecuentes.

Certificación y Cumplimiento

Advertencia de FCC

Este dispositivo cumple con la Parte 15 de las Normas de FCC. El funcionamiento está sujeto a las dos condiciones siguientes: (1) Este dispositivo no puede causar interferencia dañina, y (2) este dispositivo debe aceptar cualquier interferencia recibida, incluida aquella que pueda causar un funcionamiento no deseado. Cualquier cambio o modificación no aprobado expresamente por el parte responsable del cumplimiento podría anular la autoridad del usuario para operar el equipo.

Advertencia de FCC

Aviso:

Este equipo se ha sometido a pruebas y cumple con los límites para un dispositivo digital de Clase B, de conformidad con la Parte 15 de las Normas de FCC. Estos límites se diseñaron para ofrecer protección razonable contra interferencias perjudiciales en una instalación residencial. El equipo genera, utiliza y puede radiar energía de radiofrecuencia y, si no se instala ni utiliza de conformidad con las instrucciones, podría provocar interferencias perjudiciales a las comunicaciones por radio. Sin embargo, no hay garantía de que no se produzcan interferencias en una instalación en particular. Si este equipo no causa interferencia perjudicial en la recepción de la radio o televisión, lo cual puede determinarse y apagando o encendiendo el equipo, se recomienda al usuario que intente corregir la interferencia tomando una o más de las siguientes medidas:

- (1) Reorientar o reubicar la antena de recepción.
- (2) Aumentar la separación entre el equipo y el receptor.
- (3) Conectar el equipo a un tomacorriente de un circuito diferente al del receptor.
- (4) Consultar al distribuidor o a un técnico experto en radio/TV para obtener ayuda.

Este equipo cumple con los límites de exposición a radiaciones establecidos por la FCC para un entorno no controlado.

Este equipo debe instalarse y operarse manteniendo una distancia mínima de 20 cm entre el radiador y el cuerpo del usuario.



NO POWER OOPS WITH OUPES