

avanti®

18 cu. ft. Apartment Size Refrigerator, Garage Ready Instruction Manual

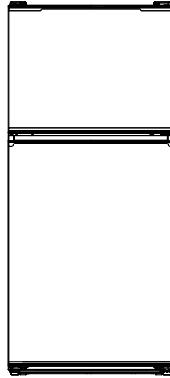

Model : AVFF18DLJ Series



Register this and other avanti® products through our website:
<https://www.avantiproductions.com/pages/product-registration>
Product registration is not required to activate warranty.

Important Safeguards	2 - 3
Electrical Connection	4 - 5
Know Your Refrigerator/Freezer	6
Product Features	6
Temperature Control Panel Operation	7 - 9
Installation Instructions	9 - 10
Before First Use	10
Notice For Use	11
Proper Use of Refrigerator	12
Door Reversal Instructions	13 - 15
Ice Maker Installation	16
Care And Maintenance	16
Troubleshooting	17 - 18
Warranty	19 - 20

SAVE THIS INSTRUCTION MANUAL FOR FUTURE REFERENCE

English

IMPORTANT SAFEGUARDS



1. **WARNING:** Risk of fire/ Flammable materials
2. **For EN (European) Standard:** This appliance can be used by children aged from 8 years and above and persons with reduce physical sensory or mental capabilities or lack of experience and knowledge if they have been given supervision or instruction concerning use of the appliance in a safe way and understand the hazards involved. Children shall not play with the appliance. Cleaning and user maintenance shall not be made by children without supervision. Children aged from 3 to 8 years are allowed to load and unload refrigerating appliances.
3. **For IEC (International Electrotechnical Commission) Standard:** This appliance is not intended for use by persons (including children) with reduced physical, sensory or mental capabilities, or lack of experience and knowledge, unless they have been given supervision or instruction concerning use of the appliance by a person responsible for their safety.
4. When children are present, they should be supervised to ensure that they do not play with this refrigerator.
5. If the power cord is damaged or the socket hole is loose, it must be replaced by the manufacturer, its service agent or similar institutions to avoid danger.
6. Do not store explosive substances (such as aerosol tanks with flammable propellants) in the refrigerator.
7. The power plug of the equipment must be unplugged after use and before self cleaning of equipment.
8. LED lamp were used, it can only be replaced by the manufacturer or its service agent, together with a part of the appliance
9. **WARNING:** Ensure there are no obstacles in the ventilation holes in the equipment shell or built-in structure.
10. **WARNING:** Do not use mechanical devices or other means to speed up defrosting except the process recommended by the manufacturer.
11. **WARNING:** Do not damage the pipes of the refrigerant circuit.
12. **WARNING:** Do not connect the plug adapter or other accessories to the power plug.
13. **WARNING:** Please dispose the refrigerator according to local regulations, because it uses flammable cyclopentane and refrigerant.
14. **WARNING:** When positioning the equipment, make sure that the power cord is not clamped or damaged.
15. **WARNING:** Do not locate multiple portable socket-outlets or portable power supplies at the rear of the appliance.
16. **WARNING:** Do not modify or extend the power cord.
17. **WARNING:** Risk of child entrapment. Before you throw away your old refrigerator or freezer:
 - Take off the doors.
 - Leave the shelves in place so that children may not easily climb inside.
18. **WARNING:** Keep ventilation openings, in the appliance enclosure or in the built-in structure, clear of obstruction.
19. **WARNING:** Do not use mechanical devices or other means to accelerate the defrosting process, other than those recommended by the manufacturer.
20. **WARNING:** Do not use electrical appliances inside the food storage compartments of the appliance, unless they are of the type recommended by the manufacturer.

21. **WARNING:** Connect to potable water supply only.
22. Before disposing the old refrigerator:
 - Remove the refrigerator doors.
 - Put the bottle racks and doors in a proper place to prevent children from entering and playing to cause accidents.
23. To avoid food contamination, please abide by the following instructions:
 - Please do not open the door for a long time, otherwise it will lead to leakage of cold air, causing the internal temperature of the refrigerator to rise and food to easily deteriorate.
 - Store raw meat and fish in proper containers in the refrigerator so that they do not touch on other foods.
 - If the refrigeration equipment is idle for a long time, please thaw, clean and dry the equipment before leaving, close the door and cut off the power to prevent mold in the container.
24. The refrigeration equipment is not intended to be used as a built-in equipment appliance

REFRIGERANT GAS WARNINGS

1. **DANGER:** Risk of Fire or Explosion. Flammable Refrigerant Used. Do not use mechanical devices to defrost the refrigerator. Do not puncture refrigerant tubing.
2. **DANGER:** Risk of Fire or Explosion. Flammable Refrigerant Used. To be repaired only by trained service personnel. Do not puncture refrigerant tubing.
3. **CAUTION:** Risk of Fire or Explosion. Flammable Refrigerant Used. Consult the repair manual or owner's guide before attempting to service this product. All safety precautions must be followed.
4. **CAUTION:** Risk of Fire or Explosion. Dispose of the unit in accordance with federal and local regulations. Flammable refrigerant used.
5. **CAUTION:** Risk of Fire or Explosion Due to Puncture of Refrigerant Tubing. Follow handling instructions carefully. Flammable refrigerant used.
6. **CAUTION:** To Prevent a Child from Being Entrapped. Keep out of reach of children and do not place the unit in an area accessible to children.
7. **CAUTION:** Risk of Fire



R600a
ISOBUTANE



FLAMMABLE LIQUID
LIQUIDO INFLAMABLE
LIQUIDE INFLAMMABLE

CAUTION: Risk of fire or explosion due to flammable refrigerant used. Follow handling instructions carefully in compliance with U.S. government regulations.

ADVERTENCIA: Riesgo de incendio o explosión debido al refrigerante inflamable utilizado. Siga las instrucciones de manejo con cuidado, cumpliendo con las regulaciones del gobierno de EE. UU.

ATTENTION : Risque d'incendie ou d'explosion en raison du réfrigérant inflamable utilisé. Suivez attentivement les instructions de manipulation conformément aux règlements du gouvernement des États-Unis.

SAVE THESE INSTRUCTIONS
HOUSEHOLD USE ONLY

ELECTRICAL CONNECTION



Improper use of the grounded plug can result in the risk of electrical shock. If the power cord is damaged, submit a warranty service request via our website at: <https://avanti.thelegacycompanies.com/support/tickets/new>

This appliance should be properly grounded for your safety. The power cord of this appliance is equipped with a three-prong plug which mates with standard three prong wall outlets to minimize the possibility of electrical shock.

Do not under any circumstances cut or remove the third ground prong from the power cord supplied. For personal safety, this appliance must be properly grounded.

This appliance requires a standard 115/120 Volt AC ~/60Hz electrical ground outlet with three-prong. Have the wall outlet and circuit checked by a qualified electrician to make sure the outlet is properly grounded. When a standard 2-prong wall outlet is encountered, it is your responsibility and obligation to have it replaced with a properly grounded 3-prong wall outlet.

The cord should be secured behind the appliance and not left exposed or dangling to prevent accidental injury.

The appliance should always be plugged into its own individual electrical outlet which has a voltage rating that matches the rating label on the appliance. This provides the best performance and also prevent overloading house wiring circuits that could cause a fire hazard from overheated. Never unplug the appliance by pulling the power cord. Always grip the plug firmly and pull straight out from the receptacle. Repair or replace immediately all power cords that have become frayed or otherwise damaged. Do not use a cord that shows cracks or abrasion damage along its length or at either end. When moving the appliance, be careful not to damage the power cord.

EXTENSION CORD

Because of potential safety hazards under certain conditions, it is strongly recommended that you do not use an extension cord with this appliance. However, if you must use an extension cord it is absolutely necessary that it be a UL/CUL-Listed, 3-wire grounding type appliance extension cord having a grounding type plug and outlet and that the electrical rating of the cord be 115 volts and at least 10 amperes.

SURGE PROTECTOR

Most electrical appliances use a series of electric control boards to operate. These boards are very susceptible to power surges and could be damaged or destroyed.

If the appliance is going to be used in an area or if your city / country is prone to power surges / outages; it is suggested that you use a power surge protector for all electrical devices / appliances you use. The surge protector that you select must have a surge block high enough to protect the appliance it is connected to. If you have any questions regarding the type and size of surge protector needed contact a licensed electrician in your area.

Damages due to power surges are not considered a manufacturer covered defect and will void your product warranty.



To reduce the risk of fire, electrical shock, or injury when using your refrigerator-freezer, follow these basic precautions:

- Read all instructions before using the refrigerator-freezer.
- **DANGER** or **WARNING**: Risk of child entrapment.
- Child entrapment and suffocation remain significant safety hazards. Unused or discarded refrigerator-freezers must be properly secured or disposed of to prevent accidents.
- Before you throw away your old refrigerator-freezer: Take off the doors. Leave the shelves in place so that children may not easily climb inside.
- Never allow children to operate, play with, or crawl inside the refrigerator-freezer.
- Never clean refrigerator-freezer parts with flammable fluids. The fumes can create a fire hazard or explosion.
- Do not store or use gasoline or any other flammable vapors and liquids in the vicinity of this or any other refrigerator-freezer. The fumes can create a fire hazard or explosion.

KNOW YOUR REFRIGERATOR/FREEZER

Congratulations on your purchase of an Avanti® Refrigerator/Freezer!

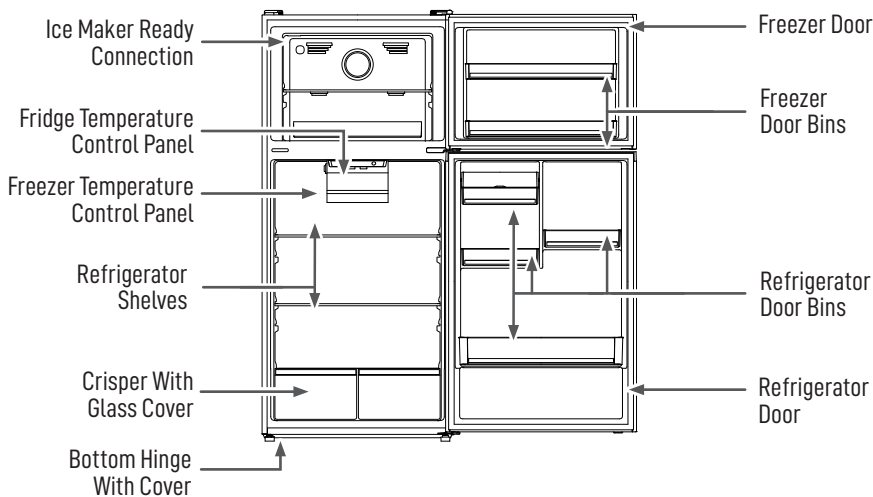

(Product may be subject to change without prior notice)

PRODUCT FEATURES

Intelligent Frost-Free Energy-Efficient Refrigerator

This refrigerator utilizes advanced frost-free technology to enhance energy efficiency, ensuring optimal cooling performance and extended freshness for stored items.

Temperature Control for Enhanced Freshness

The temperature control system provides precise temperature adjustments, maintaining optimal storage conditions and extending the freshness of food.

LED Display Icons

The LED display panel offers clear and intuitive icons, allowing users to easily monitor and adjust the refrigerator's settings for efficient operation.

Rapid Chill Mode

The rapid cooling function lowers the temperature of the Refrigerating Chamber to 2°C (36°F) quickly, improving food preservation and making it easier to chill beverages.

Sabbath Mode

When Sabbath Mode is activated, interior lights and automatic functions are turned off, ensuring quiet and uninterrupted operation.

Garage Ready for Extreme Conditions – From 23°F to 110°F

Built to perform in your garage all year round. Our innovative heater technology ensures the freezer keeps food safely frozen - even when ambient temperatures drop as low as 23°F. (Note: The refrigerator section follows ambient temperature in cold environments.)

TEMPERATURE CONTROL PANEL OPERATION

TEMPERATURE CONTROL BUTTON

The temperature control panel allows you to adjust the refrigerator's temperature settings easily. Below is an overview of the panel functions and temperature ranges.

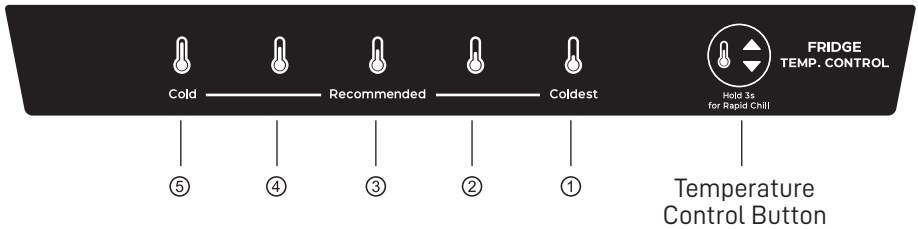

Temperature Range

Number	⑤	④	③	②	①
Range	4°C - 8°C 39°F - 46°F	3°C - 7°C 37°F - 45°F	2°C - 6°C 36°F - 43°F	1°C - 5°C 34°F - 41°F	0°C - 4°C 32°F - 39°F

1. Temperature Control Panel Display

When the refrigerator is powered on for the first time, it automatically sets the temperature to 4°C (39°F), with the corresponding display icon  illuminated.

2. Normal Operation Display



During normal operation, the display shows the current set temperature level by illuminating the corresponding icon.

3. Adjusting the Refrigerator Temperature & Rapid Chill Mode

Press the temperature control button  to adjust the refrigerator's temperature.

- Each press cycles through the temperature levels in the following order: 3 → 2 → 1 → 5 → 4.

Activating Rapid Chill Mode:

- Press and hold the temperature control button  for 3 seconds to activate Rapid Chill Mode.
- The display icons  and  will light up to indicate activation.

Exiting Rapid Chill Mode:

- Press the temperature control button  again to exit.
- The refrigerator will return to the previously set temperature before Rapid Chill Mode was activated.

TEMPERATURE CONTROL PANEL OPERATION

4. Display Controls

- The display icons light up when the door is open.
- Press the temperature control button on the right of the display repeatedly to cycle through and select the desired temperature setting. Once the door is closed, the display turns off automatically.
- If the door is open for 5 minutes or more, the display icons and interior light will turn off automatically.
- If there is a malfunction, the corresponding temperature setting icon will flash as an alert. The icon will stop flashing and turned off after 5 minutes

5. Power-off Memory

- In the event of a power outage, the refrigerator remembers the last temperature setting.
- Once power is restored, the refrigerator resumes operation with the same settings, ensuring uninterrupted cooling.

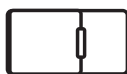
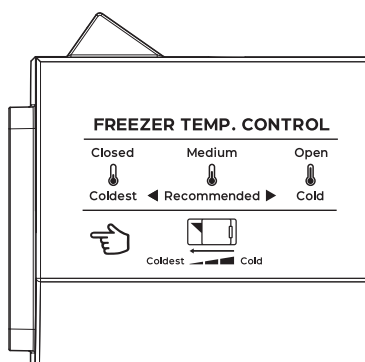

Closed



Medium



Open



6. Adjusting the Freezer Temperature

The freezer temperature is controlled by adjusting the air vent slider, which regulates airflow between the refrigerator and freezer compartments:



- **Closed Position (Coldest Freezer Temperature)** – Slide the vent to the closed position. This directs more cold air into the freezer, lowering its temperature while reducing airflow to the refrigerator.
- **Medium Position (Recommended Setting)** – Position the slider at the recommended mark in the center for a balanced temperature between the freezer and refrigerator compartments.
- **Open Position (Warmest Freezer Temperature)** – Slide the vent to the open position. This allows more airflow into the refrigerator, reducing the amount of cold air directed to the freezer, making it warmer.

7. Sabbath Mode

To activate Sabbath Mode:

1. Open the refrigerator door.
2. Press and hold the light switch  manually.
3. While holding the light switch, press the temperature control button  **8 times consecutively.**
4. The refrigerator light will turn off after **6 seconds**, indicating Sabbath Mode is active.

To exit Sabbath Mode:

1. Open the refrigerator door.
2. Press and hold the light switch  manually.
3. While holding the light switch, press the temperature control button  **8 times consecutively.**
4. The refrigerator light will resume normal operation.

INSTALLATION INSTRUCTIONS

Place the unit on a floor strong enough to support its weight when fully loaded. To level the unit, adjust the leveling legs at the bottom.

Allow 5 inches of clearance at the back and sides and up to 12" on top of the unit to ensure proper air circulation for cooling the compressor and condenser.

Position the unit away from direct sunlight and heat sources such as stoves, heaters, and radiators. Direct sunlight may affect the exterior finish, while heat sources can increase energy consumption. Extremely cold ambient temperatures may also impact performance.

Avoid placing the unit in areas with excessive moisture.

Plug the unit into a properly installed, grounded wall outlet. Do not, under any circumstances, cut or remove the third (ground) prong from the power cord. For any questions regarding power or grounding, consult a certified electrician or an authorized service center.

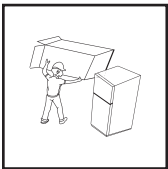

Before using the refrigerator, remove all packaging materials, including the base cushion, foam cushion inside the refrigerator, adhesive tape, etc., and tear off the protective film on the door body and refrigerator.

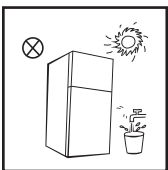

- Keep away from heat sources and avoid direct sunlight
- Do not place in damp or watery places to prevent rust or weaken insulation effect.
- Do not spray or wash the refrigerator with water, and do not place it in a place where it is damp and easy to splash water, so as not to affect the electrical insulation performance of refrigerator products.

INSTALLATION INSTRUCTIONS

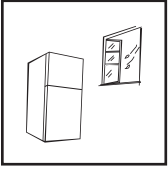

- Place the refrigerator in a well-ventilated place indoors, and the ground is flat and firm (if there is any instability, you can rotate the leveling foot to the left or right for leveling).

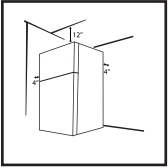

- This refrigerator is installed independently and cannot be used as an embedded device, otherwise it will lead to problems such as unable to fit into cabinets, reduced product performance and life, and unable to obtain the basic product warranty provided by the manufacturer.

BEFORE FIRST USE



- **After moving the refrigerator, let it sit upright for at least two hours before plugging it in. Turning it on too soon may cause performance issues or damage.**

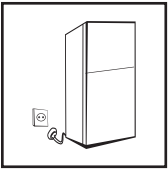

- Before adding food, run the refrigerator for 2–3 hours to ensure proper cooling. In hot weather, allow it to run for at least 4 hours before stocking it with fresh or frozen items.
- If the power is interrupted or the refrigerator is unplugged for cleaning, wait at least five minutes before reconnecting it to prevent potential compressor damage from frequent restarts.

NOTICE FOR USE



- Do not attempt to dismantle or modify the refrigerator without authorization. Altering the refrigeration system is prohibited. Maintenance should only be performed by qualified professionals.
- If the power cord is damaged, it must be replaced by a certified professional or the seller's maintenance department to prevent safety hazards.

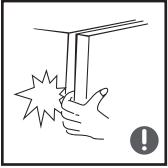

- Be cautious of the small gaps between the freezer door and refrigerator door, as well as between each door and the refrigerator body. Avoid placing your fingers in these areas to prevent injury. When opening and closing the refrigerator door, use gentle force to prevent items from falling.
- Once the refrigerator is running, avoid using wet hands to retrieve food or containers from the freezer, especially metal containers, to prevent frostbite.



- Do not allow children to climb on or enter the refrigerator, as this can lead to entrapment and suffocation. Ensure electrical components are secure to prevent potential harm to children.

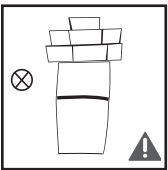

- Do not place heavy objects on top of the refrigerator. They may fall when the door is opened or closed, potentially causing injury or damage.

PROPER USE OF REFRIGERATOR

SAFE STORAGE GUIDELINES FOR YOUR REFRIGERATOR



- Do not place flammable, explosive, volatile, or strongly corrosive substances inside electrical appliances, as this may cause product damage or fire hazards.
- Do not store or use combustible materials near the refrigerator to prevent fire risks.



This appliance is intended to be used in household and similar applications such as:

- Staff kitchen areas in shops, offices and other working environments;
- Farm houses and by clients in hotels, motels and other residential type environments;
- Bed and breakfast type environments;
- Catering and similar non-retail applications.



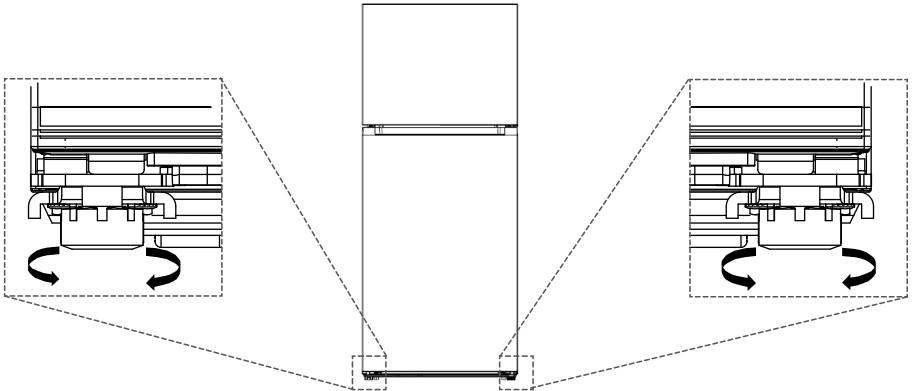

ADJUSTING/LEVELING YOUR APPLIANCE



ADJUSTMENT STEPS:

1. Rotate the bottom leveling foot clockwise to raise the refrigerator.
2. Rotate the bottom leveling foot counter clockwise to lower the refrigerator.
3. Adjust both leveling feet as needed to ensure the refrigerator is positioned evenly and remains level.

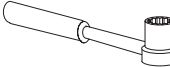
DOOR REVERSAL INSTRUCTIONS

List of tools to be provided by users			
	Phillips Screwdriver		Flathead Screwdriver
	5/16" Wrench		Masking Tape

1. Remove all items from the refrigerator door.
2. Detach the top hinge cover, left top hinge cover, and unscrew the top hinge.

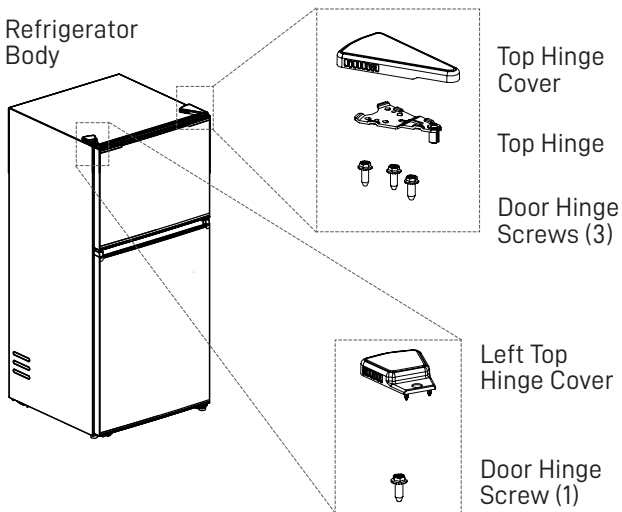

3. Removing the Freezer Door:
 - Carefully remove the freezer door, ensuring that small parts (such as screws and stoppers) are not lost.
 - Unscrew the U-shell screws and gently pry open the crossbeam hole cover and remove the middle hinge.

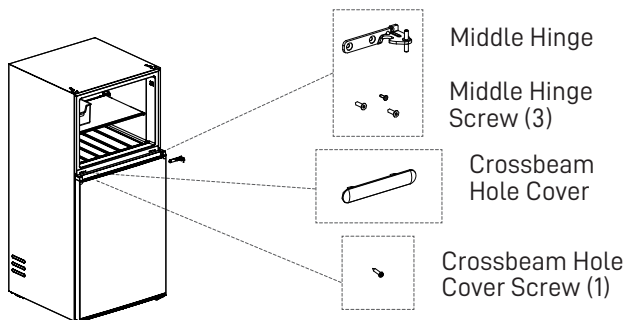

DOOR REVERSAL INSTRUCTIONS

4. Removing the Refrigerator Door:

- Carefully remove the refrigerator door, ensuring that small parts (such as the sleeve and stopper) are not lost.
- Remove the bottom hinge and leveling foot.
- Detach the hinge shaft, then reinstall them on the opposite side of the hinge.
- Install the modified bottom hinge on the opposite side of the refrigerator.
- Reattach the leveling foot to the opposite position.

Refrigerator Bottom

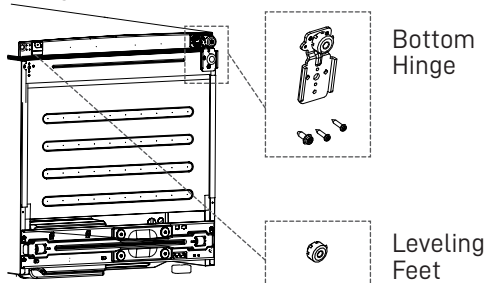

Hinge Shaft
Position Change

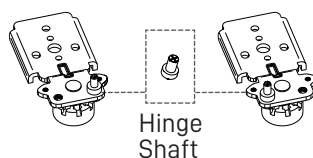

5. Freezer Door Replacement:

- Install the sleeve on the opposite side.
- Remove the self-lock, stopper, and sleeve from the freezer door. Flip and install the self-lock, stopper and sleeve on the left side of the bottom end cover of the freezer door.

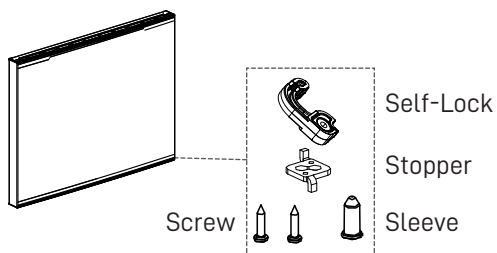

Bottom of Freezer Door

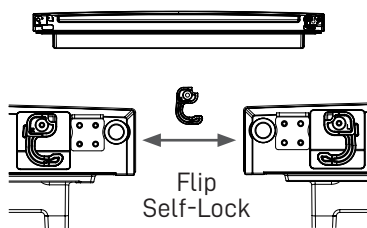

DOOR REVERSAL INSTRUCTIONS

6. Refrigerator Door Replacement:

- Remove the sleeve from the refrigerator door and install it on the left side.
- Remove the self-lock, stopper, and sleeve from the refrigerator door. Flip and install the self-lock, the stopper, and the sleeve on the left side of the bottom end cover of the refrigerator door.

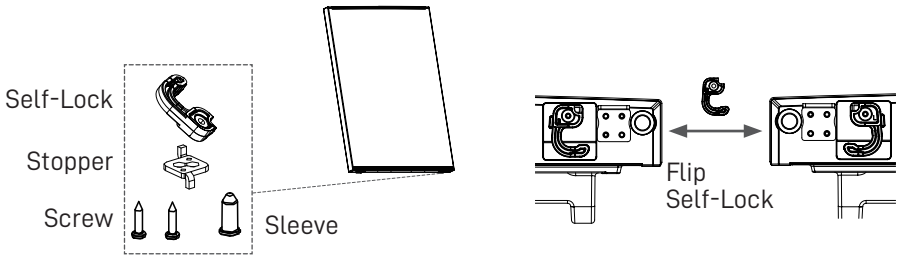

7. Reinstalling the Refrigerator Door:

- Attach the reversed refrigerator door onto the bottom hinge.
- Install the middle hinge, then secure the hinge cover with the crossbeam hole cover.

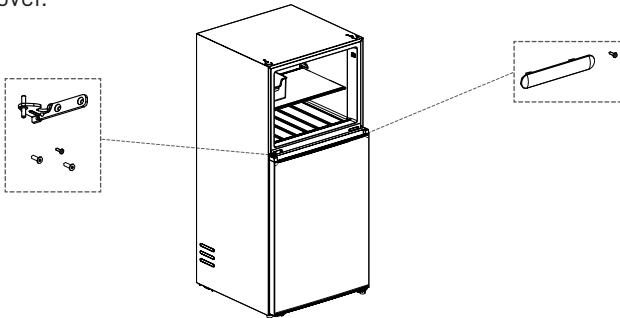

8. Reinstalling the Freezer Door:

- Place the freezer door onto the middle hinge and install the top hinge.
- Attach the left top hinge cover on the right side.
- Take out another top hinge cover from accessory bag and install on the left side

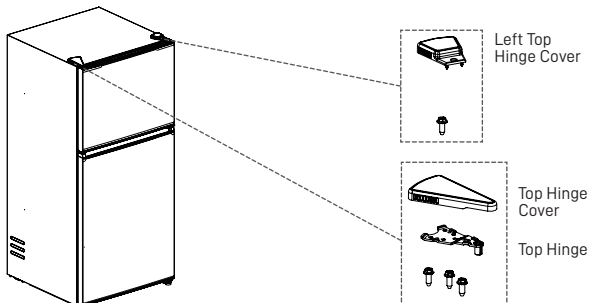

ICE MAKER INSTALLATION

This refrigerator-freezer is compatible with the **AIMKSL1821** automatic ice maker, which is sold separately. If you wish to add an automatic ice maker, you can purchase the **AIMKSL1821** model separately. For installation instructions, please refer to the guide included with the ice maker or contact customer service for assistance.

CARE AND MAINTENANCE

- Keep the area behind and around the refrigerator clean to improve heat dissipation and save energy.
- Clean the interior regularly to prevent odors.
 - Use a soft cloth or sponge with clear water or a non-corrosive neutral detergent.
 - Wipe with clean water, then dry thoroughly with a soft cloth.
 - Leave the door open to air dry before turning the power back on

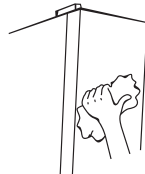
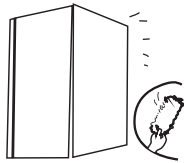
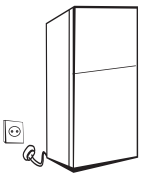

Cleaning Precautions

Do NOT use:

- Hard brushes, steel wool, or abrasive cleaners (e.g., toothpaste).
- Organic solvents (e.g., alcohol, acetone, lacquer thinner).
- Boiling water, acids, or alkaline cleaners.
- These may damage the refrigerator's surface and interior

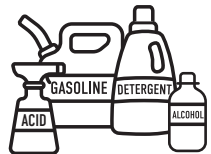

Electrical Safety





- Avoid direct water contact with electrical components.
- Use a dry cloth to clean sensitive parts like lighting fixtures.



TROUBLESHOOTING

Fault Prompt

If the display icons display the following indications, it means the refrigerator has encountered a malfunction. Even in the presence of certain error conditions, the refrigerator can still cool, but it is recommended to contact a service technician as soon as possible to optimize the refrigerator's performance.

Display Icon	Icon ①  Flashing	Icon ②  Flashing	Icon ③  Flashing <small>Reconnect</small>	Icon ④  Flashing
Fault Types	Fan Motor Failure	Ambient Temperature Sensor Malfunction	Freezer Defrost Sensor Malfunction	Refrigeration Temperature Sensor Malfunction

Problem	Possible Cause
The refrigerator doesn't work	<ul style="list-style-type: none"> • Make sure the power cord is securely plugged into a working outlet. • Check if the voltage is too low.
The refrigerator has an unpleasant odor	<ul style="list-style-type: none"> • Ensure all food is tightly wrapped. • Check for expired or spoiled food. • Clean the interior of the refrigerator.
The compressor works for a long time	<ul style="list-style-type: none"> • It is normal for the refrigerator to run longer during hot weather. • The ambient room temperature is high. • Too much food was added at once. • Allow hot food to cool before placing it in the refrigerator. • Avoid opening the refrigerator door too frequently.
The refrigerator light is not on	<ul style="list-style-type: none"> • Ensure the refrigerator is powered on. • Check if the light bulb is damaged or needs to be replaced.
The refrigerator door won't close properly	<ul style="list-style-type: none"> • Make sure the refrigerator is placed on a level surface. • Check if there is too much food blocking the door. • Ensure the refrigerator is not tilted.
Noise	<ul style="list-style-type: none"> • Make sure the refrigerator is level. • Ensure all internal accessories are properly installed.
The door seal has gaps or is not sealing properly	<ul style="list-style-type: none"> • Remove and clean any debris or foreign objects from the door seal.

Water pan is overflowing	<ul style="list-style-type: none"> • Excess food storage or high humidity levels inside the refrigerator can cause excessive water during defrosting. • If the door is not fully closed, warm air can enter, causing more frost to form and increasing the amount of water produced during defrosting.
Refrigerator exterior feels hot	<ul style="list-style-type: none"> • It is normal for the built-in condenser to release heat through the refrigerator walls. • High ambient temperatures, excessive food storage, or frequent compressor cycling can cause the exterior to feel warm. • Ensure proper ventilation and allow space around the refrigerator for heat dissipation.
Exterior condensation	<ul style="list-style-type: none"> • When the surrounding temperature is high, condensation may form on the outside of the refrigerator or door seal. • This is normal and can be wiped away with a dry cloth.
Unusual sounds coming from the refrigerator	<ul style="list-style-type: none"> • The compressor may produce a buzzing sound, which is louder when starting or stopping. This is normal. • The refrigerant flowing inside the unit may create a squeaking noise. This is normal.

YOUR AVANTI PRODUCTS WARRANTY

Staple your sales receipt here. Proof of original purchase date is needed to obtain service under warranty.

WHAT IS COVERED – LIMITED ONE-YEAR WARRANTY

Avanti Products warrants that the product is free from defects in materials and/or workmanship for a period of twelve (12) months from the later of the date of purchase by or delivery to the original owner, under normal use. This warranty shall not be stalled, tolled, extended, or suspended for any reason unless specifically described in this document. During this period, Avanti Products will, at its option, repair or replace any part of the product which proves to be defective in material or workmanship under normal use. Avanti Products will provide you with a reasonably similar product that is either new or factory refurbished.

All Avanti appliances of 3.5 cubic feet capacity or less must be brought/sent to the appliance service center for repair.

For rental or commercial use, the warranty period is 90 days.

FULL 30-DAY WARRANTY (COOKTOPS ONLY)

From the date of purchase or delivery on glass parts and finishes of porcelain enamel, painted, or bright metal finished parts.

EXTENDED WARRANTY COVERAGE

- **Refrigeration Products:** For the second through the fifth year from the later of the date of purchase or delivery, the sealed system, including the compressor, evaporator, condenser, and tubing, is covered for replacement parts only under normal use. Avanti Products will provide a replacement compressor free of charge if a failure occurs within this period; however, the customer is responsible for all service labor, transportation, and freight charges. For rental or commercial use, the limited compressor warranty is one year and nine months. If the product requires transport to a service center for repairs, all associated costs are the customer's responsibility.
- **Laundry Products:** The plastic tub is covered for 5 years, and the stainless-steel tub is covered for 7 years from the later of the date of purchase or delivery, under normal use. Coverage applies to replacement parts only; the customer is responsible for labor and transportation costs.
- **Microwave Ovens:** The magnetron tube is covered for years 2 through 7 from the later of the date of purchase or delivery, under normal use. The second year includes replacement parts only, with the customer responsible for labor and transportation costs. Years 3 through 7 provide magnetron tube replacement only, excluding labor and transportation costs.
- **Ranges, Cooktops, Dishwashers, and Other Products:** No extended warranty beyond the one-year standard coverage.

WARRANTY EXCLUSIONS / WHAT IS NOT COVERED:

The warranty coverage described herein excludes all defects or damage that are not the direct fault of Avanti Products, including without limitation, one or more of the following:

- Failure to comply with any applicable state, local, city, or county electrical, plumbing, or building codes.
- This warranty does not cover the cost of disposal, removal, or uninstallation of the appliance, including any associated labor or transportation fees. The customer is responsible for properly discarding or recycling the unit in accordance with local regulations.
- This warranty does not cover white glove delivery, installation, or setup of warranty replacement products. The customer is responsible for any associated costs, including transportation, unpacking, and installation services.
- External, elemental, and environmental forces, including rain, wind, sand, floods, fires, mudslides, freezing temperatures, excessive moisture, extended exposure to humidity, lightning, power surges, structural failures, and acts of God.
- Content losses of food or other stored materials due to spoilage.
- Incidental or consequential damages.

CONTINUED

- Failure of the product if used for other than its intended purpose or not under normal use.
- Cosmetic damage, including scratches, nicks, minor dents, or other external surface issues, must be reported within 30 days of delivery to be covered.
- Shipping and handling costs associated with product replacement.
- Repairs performed by unauthorized service providers.
- Consumable parts (i.e. light bulbs, batteries, air or water filters, preservation solutions, etc.)
- Discoloration, rust or oxidation of surfaces resulting from caustic or corrosive environments including but not limited to high salt concentrations, high moisture or humidity or exposure to chemicals.
- Parts and labor costs for the following will not be considered as warranty:
 - Plastic cabinet liners.
 - Light bulbs and/or plastic housing
 - Microwave inner door panels, door shelves, door rails, and/or door supports.
 - Punctured evaporator that voids the warranty on the complete sealed system.
- Service calls related to abuse, misuse, inadequate electrical power, accidents, fire, floods, or other acts of God.
- Surcharges, including after-hour, weekend, or holiday service calls, tolls, ferry trip charges, or mileage expenses for service calls to remote areas.
- Damage resulting from improper voltage, electrical surges, or circuit breaker failures is not covered.
- Extended warranty coverage does not apply to commercial, rental, or business use.
- Water damage resulting from improper installation, clogged drains, leaking supply hoses, or external flooding is not covered.
- This warranty does not apply outside the continental USA.

In no event shall Avanti Products have any liability or responsibility whatsoever for damage to surrounding property, including cabinetry, floors, ceilings, and other structures and/or objects around the product. Also excluded from this warranty are scratches, nicks, minor dents, and other cosmetic damages on external surfaces and exposed parts; Products on which the serial numbers have been altered, defaced or removed; service visits for customer education, or visits where there is nothing wrong with the product; correction of installation problems (you are solely responsible for any structure and setting for the product, including all electrical, plumbing and/or other connecting facilities, for proper foundation/flooring, and for any alterations including without limitation cabinetry, walls, floors, shelving etc., as well as the resetting of breakers or fuses.

OUT OF WARRANTY PRODUCT

Avanti Products is under no obligation, at law or otherwise, to provide you with any concessions, including repairs, pro-rates, or product replacement, once this warranty has expired.

© 2026 Avanti Products
 The Legacy Companies,
 Weston, FL 33331 U.S.A.
www.AvantiProducts.com



avanti®

18 cu. ft. Réfrigérateur de la taille d'un appartement, prêt pour le garage
Manuel d'instructions

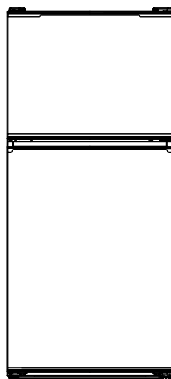

Modèle : Série AVFF18DLJ



Enregistrez ce produit et d'autres produits Avanti® sur notre site Web :
<https://www.avantiproducts.com/pages/product-registration>
L'enregistrement du produit n'est pas nécessaire pour activer la garantie.

Mesures de sécurité importantes	2 - 3
Connexion électrique	4 - 5
Connaître votre réfrigérateur/congélateur.....	6
Caractéristiques du produit.....	6
Fonctionnement du panneau de contrôle de la température	7 - 9
Instructions d'installation	9 - 10
Avant la première utilisation.....	10
Avis d'utilisation	11
Utilisation correcte du réfrigérateur	12
Instructions pour l'inversion de la porte	13 - 15
Installation de la machine à glaçons	16
Entretien et maintenance	16
Dépannage	17 - 18
Garantie	19 - 20

CONSERVEZ CE MANUEL D'INSTRUCTIONS POUR RÉFÉRENCE FUTURE

Français

MESURES DE SÉCURITÉ IMPORTANTES



- 1. Avertissement :** Risque d'incendie / Matériaux inflammables
- 2. Pour la norme EN (européenne) :** Cet appareil peut être utilisé par des enfants âgés de 8 ans et plus ainsi que par des personnes ayant des capacités physiques, sensorielles ou mentales réduites ou manquant d'expérience et de connaissances, à condition qu'ils aient reçu une supervision ou des instructions concernant l'utilisation de l'appareil de manière sécuritaire et qu'ils comprennent les risques impliqués. Les enfants ne doivent pas jouer avec l'appareil. Le nettoyage et l'entretien de l'appareil ne doivent pas être effectués par des enfants sans supervision. Les enfants âgés de 3 à 8 ans peuvent charger et décharger les appareils réfrigérants.
- 3. Pour la norme IEC (Commission électrotechnique internationale) :** Cet appareil n'est pas destiné à être utilisé par des personnes (y compris des enfants) ayant des capacités physiques, sensorielles ou mentales réduites, ou manquant d'expérience et de connaissances, à moins qu'elles n'aient reçu une supervision ou des instructions concernant l'utilisation de l'appareil par une personne responsable de leur sécurité.
- 4.** Lorsque des enfants sont présents, ils doivent être surveillés pour s'assurer qu'ils ne jouent pas avec ce réfrigérateur.
- 5.** Si le cordon d'alimentation est endommagé ou si la prise est desserrée, il doit être remplacé par le fabricant, son agent de service ou des institutions similaires afin d'éviter tout danger.
- 6.** Ne stockez pas de substances explosives (comme des canettes aérosols avec des gaz propulseurs inflammables) dans le réfrigérateur.
- 7.** La prise de courant de l'appareil doit être débranchée après son utilisation et avant le nettoyage de l'appareil.
- 8.** Si une lampe LED est utilisée, elle ne peut être remplacée que par le fabricant ou son agent de service, ainsi qu'une pièce de l'appareil.
- 9. Avertissement :** Assurez-vous qu'il n'y a pas d'obstacles dans les trous de ventilation du boîtier de l'appareil ou de la structure intégrée.
- 10. Avertissement :** Ne pas utiliser de dispositifs mécaniques ou d'autres moyens pour accélérer le dégivrage, sauf le processus recommandé par le fabricant.
- 11. Avertissement :** Ne pas endommager les tuyaux du circuit de réfrigérant.
- 12. Avertissement :** Ne pas connecter l'adaptateur de prise ou d'autres accessoires à la prise de courant.
- 13. Avertissement :** Veuillez éliminer le réfrigérateur conformément aux réglementations locales, car il utilise du cyclopentane inflammable et un réfrigérant.
- 14. Avertissement :** Lors de la mise en place de l'appareil, assurez-vous que le cordon d'alimentation n'est pas comprimé ni endommagé.
- 15. Avertissement :** Ne placez pas plusieurs prises de courant portables ou sources d'alimentation portables à l'arrière de l'appareil.
- 16. Avertissement :** Ne modifiez pas ni ne prolongez le cordon d'alimentation.
- 17. Avertissement :** Risque de piégeage d'enfants. Avant de jeter votre ancien réfrigérateur ou congélateur :
 - Retirez les portes.
 - Laissez les étagères en place afin que les enfants ne puissent pas facilement grimper à l'intérieur.
- 18. Avertissement :** Gardez les ouvertures de ventilation, dans l'enveloppe de l'appareil ou dans la structure intégrée, dégagées de toute obstruction.
- 19. Avertissement :** Ne pas utiliser de dispositifs mécaniques ou d'autres moyens pour accélérer le processus de dégivrage, autres que ceux recommandés par le fabricant.
- 20. Avertissement :** Ne pas utiliser d'appareils électriques à l'intérieur des compartiments de stockage des aliments de l'appareil, sauf s'ils sont du type recommandé par le fabricant.
- 21. Avertissement :** Ne connecter qu'à une alimentation en eau potable.

22. Avant de jeter l'ancien réfrigérateur :
 - Retirez les portes du réfrigérateur.
 - Placez les étagères à bouteilles et les portes dans un endroit approprié pour empêcher les enfants d'y entrer et de jouer, ce qui pourrait causer des accidents.
23. Pour éviter la contamination des aliments, veuillez suivre les instructions suivantes :
 - Veuillez ne pas laisser la porte ouverte pendant une longue période, car cela entraînerait une fuite d'air froid, ce qui ferait augmenter la température interne du réfrigérateur et provoquerait la détérioration rapide des aliments.
 - Conservez la viande crue et le poisson dans des contenants appropriés dans le réfrigérateur afin qu'ils ne touchent pas d'autres aliments.
 - Si l'équipement de réfrigération est inutilisé pendant une longue période, veuillez dégivrer, nettoyer et sécher l'appareil avant de le laisser, fermez la porte et coupez l'alimentation pour éviter la formation de moisissure dans le contenant.
24. L'équipement de réfrigération n'est pas destiné à être utilisé comme appareil encastré

AVERTISSEMENTS CONCERNANT LES GAZ RÉFRIGÉRANTS

1. **DANGER** : Risque d'incendie ou d'explosion. Réfrigérant inflammable utilisé. Ne pas utiliser de dispositifs mécaniques pour dégivrer le réfrigérateur. Ne pas percer les tuyaux du réfrigérant.
2. **DANGER** : Risque d'incendie ou d'explosion. Réfrigérant inflammable utilisé. À réparer uniquement par du personnel de service formé. Ne pas percer les tuyaux du réfrigérant.
3. **ATTENTION** : Risque d'incendie ou d'explosion. Réfrigérant inflammable utilisé. Consultez le manuel de réparation ou le guide de l'utilisateur avant de tenter de réparer ce produit. Toutes les précautions de sécurité doivent être suivies.
4. **ATTENTION** : Risque d'incendie ou d'explosion. Éliminer l'appareil conformément aux réglementations fédérales et locales. Réfrigérant inflammable utilisé.
5. **ATTENTION** : Risque d'incendie ou d'explosion dû à la perforation des tuyaux du réfrigérant. Suivre attentivement les instructions de manipulation. Réfrigérant inflammable utilisé.
6. **ATTENTION** : Pour éviter qu'un enfant ne soit piégé. Garder hors de la portée des enfants et ne pas placer l'appareil dans une zone accessible aux enfants.
7. **ATTENTION** : Risque d'incendie.



R600a
ISOBUTANE



FLAMMABLE LIQUID
LÍQUIDO INFLAMABLE
LIQUIDE INFLAMMABLE

CAUTION: Risk of fire or explosion due to flammable refrigerant used. Follow handling instructions carefully in compliance with U.S. government regulations.

ADVERTENCIA: Riesgo de incendio o explosión debido al refrigerante inflamable utilizado. Siga las instrucciones de manejo con cuidado, cumpliendo con las regulaciones del gobierno de EE. UU.

ATTENTION : Risque d'incendie ou d'explosion en raison du réfrigérant inflammable utilisé. Suivez attentivement les instructions de manipulation conformément aux règlements du gouvernement des États-Unis.

**UTILISATION DOMESTIQUE UNIQUEMENT
CONSERVEZ CES INSTRUCTIONS**

CONNEXION ÉLECTRIQUE



Une utilisation incorrecte de la fiche mise à la terre peut entraîner un risque de choc électrique. Si le cordon d'alimentation est endommagé, soumettez une demande de service sous garantie via notre site Web à l'adresse suivante :

<https://avanti.thelegacycompanies.com/support/tickets/new>

Cet appareil doit être correctement mis à la terre pour votre sécurité. Le cordon d'alimentation de cet appareil est équipé d'une fiche à trois broches qui s'adapte aux prises murales standard à trois broches afin de minimiser le risque de choc électrique.

Ne coupez ni ne retirez en aucun cas la troisième broche de mise à la terre du cordon d'alimentation fourni. Pour votre sécurité personnelle, cet appareil doit être correctement mis à la terre.

Cet appareil nécessite une prise de courant standard de 115/120 Volts AC ~/60Hz avec une mise à la terre à trois broches. Faites vérifier la prise murale et le circuit par un électricien qualifié pour vous assurer que la prise est correctement mise à la terre. Lorsqu'une prise murale à deux broches standard est rencontrée, il est de votre responsabilité et de votre obligation de la remplacer par une prise murale à trois broches correctement mise à la terre.

Le cordon doit être sécurisé derrière l'appareil et ne pas être laissé exposé ou pendouillant pour éviter les blessures accidentelles.

L'appareil doit toujours être branché dans sa propre prise électrique individuelle, dont la tension correspond à l'étiquette de l'appareil. Cela garantit une meilleure performance et prévient également la surcharge des circuits électriques de la maison, ce qui pourrait provoquer un risque d'incendie en raison de la surchauffe. Ne débranchez jamais l'appareil en tirant sur le cordon d'alimentation. Saisissez toujours fermement la fiche et tirez-la directement de la prise. Réparez ou remplacez immédiatement tous les cordons d'alimentation qui sont effilochés ou endommagés de quelque manière que ce soit. Ne utilisez pas un cordon qui présente des fissures ou des dommages par abrasion le long de sa longueur ou à ses extrémités. Lorsque vous déplacez l'appareil, faites attention à ne pas endommager le cordon d'alimentation.

CÂBLE D'EXTENSION

En raison de risques potentiels pour la sécurité dans certaines conditions, il est fortement recommandé de ne pas utiliser de cordon d'extension avec cet appareil. Cependant, si vous devez utiliser un cordon d'extension, il est absolument nécessaire qu'il soit un cordon d'extension pour appareil de type mise à la terre, homologué UL/CUL, à 3 fils, avec une prise et une prise de type mise à la terre, et que la capacité électrique du cordon soit de 115 volts et au moins 10 ampères.

PARAFEUX

La plupart des appareils électriques utilisent une série de cartes de contrôle électrique pour fonctionner. Ces cartes sont très sensibles aux surtensions et peuvent être endommagées ou détruites.

Si l'appareil doit être utilisé dans une zone ou si votre ville/pays est sujet aux surtensions/coupures de courant, il est recommandé d'utiliser un parasurtenseur pour tous les appareils électriques que vous utilisez. Le parasurtenseur que vous choisissez doit avoir un bloc de surtension suffisamment élevé pour protéger l'appareil auquel il est connecté. Si vous avez des questions concernant le type et la taille de parasurtenseur nécessaires, contactez un électricien licencié dans votre région.

Les dommages causés par des surtensions ne sont pas considérés comme un défaut couvert par le fabricant et annuleront la garantie de votre produit.

AVERTISSEMENT

Pour réduire le risque d'incendie, de choc électrique ou de blessure lors de l'utilisation de votre réfrigérateur-congélateur, suivez ces précautions de base :

- Lisez toutes les instructions avant d'utiliser le réfrigérateur-congélateur.
- **DANGER** ou **AVERTISSEMENT** : Risque de piégeage d'enfants.
- Le piégeage d'enfants et l'asphyxie restent des risques importants pour la sécurité. Les réfrigérateurs-congélateurs inutilisés ou jetés doivent être correctement sécurisés ou éliminés pour prévenir les accidents.
- Avant de jeter votre vieux réfrigérateur-congélateur : Retirez les portes. Laissez les étagères en place afin que les enfants ne puissent pas facilement y grimper.
- Ne laissez jamais les enfants utiliser, jouer avec ou ramper à l'intérieur du réfrigérateur-congélateur.
- Ne nettoyez jamais les pièces du réfrigérateur-congélateur avec des fluides inflammables. Les fumées peuvent créer un risque d'incendie ou d'explosion.
- Ne stockez ni n'utilisez de l'essence ou d'autres vapeurs et liquides inflammables à proximité de ce réfrigérateur-congélateur ou de tout autre réfrigérateur-congélateur. Les fumées peuvent créer un risque d'incendie ou d'explosion.

CONNAISSEZ VOTRE RÉFRIGÉRATEUR/CONGÉLATEUR

Félicitations pour l'achat de votre réfrigérateur-congélateur Avanti® !

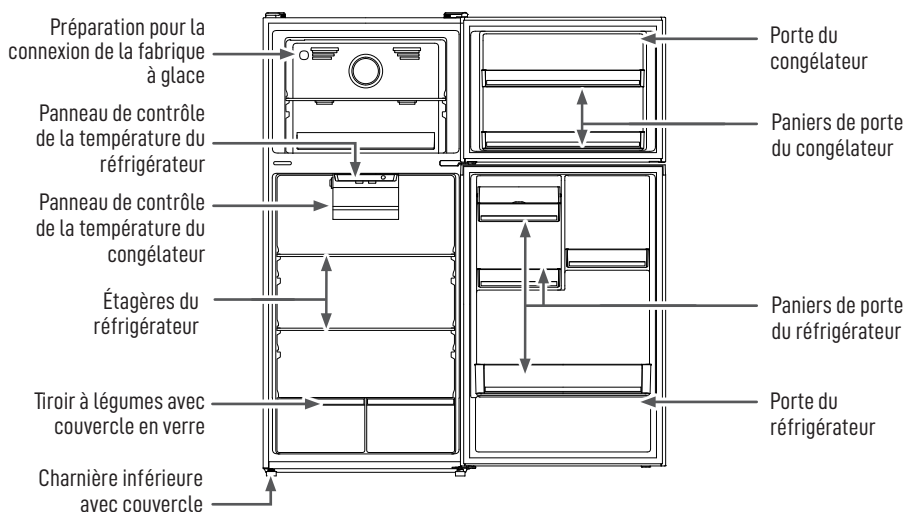

(Le produit peut être modifié sans préavis)

CARACTÉRISTIQUES DU PRODUIT

Réfrigérateur Énergétiquement Efficace et Sans Givre Intelligent

Ce réfrigérateur utilise une technologie avancée sans givre pour améliorer l'efficacité énergétique, assurant des performances de refroidissement optimales et une fraîcheur prolongée des articles stockés.

Contrôle de la Température pour une Fraîcheur Améliorée

Le système de contrôle de la température permet des ajustements précis, maintenant des conditions de stockage optimales et prolongeant la fraîcheur des aliments.

Icônes d’Affichage à DEL

Le panneau d’affichage à DEL offre des icônes claires et intuitives, permettant aux utilisateurs de surveiller et d’ajuster facilement les paramètres du réfrigérateur pour un fonctionnement efficace.

Mode de Refroidissement Rapide

La fonction de refroidissement rapide abaisse rapidement la température de la chambre de réfrigération à 2°C (36°F), améliorant la conservation des aliments et facilitant le refroidissement des boissons.

Mode Sabbat

Lorsque le Mode Sabbat est activé, les lumières intérieures et les fonctions automatiques sont désactivées, assurant un fonctionnement silencieux et ininterrompu.

Garage prêt pour les conditions extrêmes - de -5 °C à 43 °C

Conçu pour fonctionner dans votre garage toute l’année. Notre technologie de chauffage innovante garantit que le congélateur conserve les aliments congelés en toute sécurité, même lorsque les températures ambiantes descendent jusqu’à 23 °F. (Remarque : la section réfrigérateur suit la température ambiante dans les environnements froids.)

FONCTIONNEMENT DU PANNEAU DE CONTRÔLE DE LA TEMPÉRATURE

BOUTON DE CONTRÔLE DE LA TEMPÉRATURE

Le panneau de contrôle de la température vous permet d'ajuster facilement les paramètres de température du réfrigérateur. Voici un aperçu des fonctions du panneau et des plages de température.

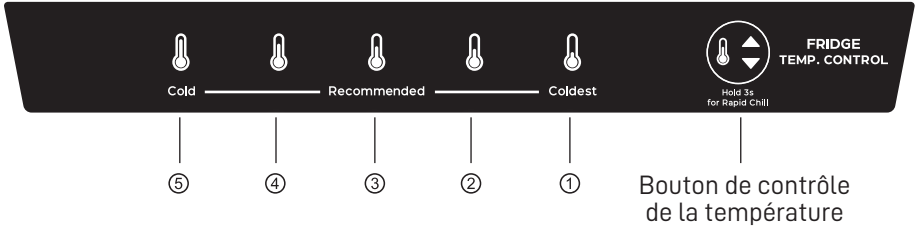

Plage de température

Numéro	⑤	④	③	②	①
Plage	4°C - 8°C 39°F - 46°F	3°C - 7°C 37°F - 45°F	2°C - 6°C 36°F - 43°F	1°C - 5°C 34°F - 41°F	0°C - 4°C 32°F - 39°F

1. Affichage du panneau de contrôle de la température

Lorsque le réfrigérateur est allumé pour la première fois, il règle automatiquement la température à 4°C (39°F), avec  l'icône d'affichage correspondante allumée.

2. Affichage en fonctionnement normal



Pendant le fonctionnement normal, l'affichage montre le niveau de température actuellement réglé en illuminant l'icône correspondante.

3. Ajustement de la température du réfrigérateur et mode de refroidissement rapide

Appuyez sur le bouton de contrôle de la température () pour ajuster la température du réfrigérateur.

- Chaque pression fait défiler les niveaux de température dans l'ordre suivant : 3 → 2 → 1 → 5 → 4.

Activation du mode de refroidissement rapide :

- Appuyez et maintenez le bouton de contrôle de la température () pendant 3 secondes pour activer le mode de refroidissement rapide.
- Les icônes d'affichage ( ) s'allumeront pour indiquer l'activation.)

Sortir du mode de refroidissement rapide :

- Appuyez à nouveau sur le bouton de contrôle de la température () pour sortir du mode.
- Le réfrigérateur reviendra à la température précédemment réglée avant l'activation du mode de refroidissement rapide.

4. Contrôles d'affichage

- Les icônes d'affichage s'allument lorsque la porte est ouverte.
- Appuyez à plusieurs reprises sur le bouton de contrôle de la température à droite de l'affichage pour faire défiler et sélectionner le réglage de température souhaité. Une fois la porte fermée, l'affichage s'éteint automatiquement.

FONCTIONNEMENT DU PANNEAU DE CONTRÔLE DE LA TEMPÉRATURE

- Si la porte reste ouverte pendant 5 minutes ou plus, les icônes d'affichage et la lumière intérieure s'éteindront automatiquement.
- En cas de dysfonctionnement, l'icône du réglage de température correspondant clignotera comme alerte. L'icône cessera de clignoter et s'éteindra après 5 minutes.

5. Mémoire de coupure de courant

- En cas de panne de courant, le réfrigérateur mémorise le dernier réglage de température.
- Une fois le courant rétabli, le réfrigérateur reprend son fonctionnement avec les mêmes paramètres, assurant ainsi un refroidissement continu.

6. Ajuster la température du congélateur

La température du congélateur est contrôlée en ajustant le curseur de l'aérateur, qui régule le flux d'air entre les compartiments du réfrigérateur et du congélateur :

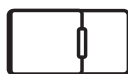
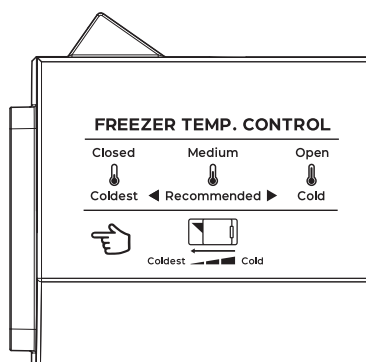

Fermé
(Closed)



Moyenne
(Medium)





Ouvert
(Open)



- **Position fermée (Température du congélateur la plus froide)** – Faites glisser l'aérateur vers la position fermée. Cela dirige plus d'air froid vers le congélateur, abaissant ainsi sa température tout en réduisant le flux d'air vers le réfrigérateur.
- **Position moyenne (Réglage recommandé)** – Placez le curseur à la marque recommandée au centre pour une température équilibrée entre les compartiments du congélateur et du réfrigérateur.
- **Position ouverte (Température du congélateur la plus chaude)** – Faites glisser l'aérateur vers la position ouverte. Cela permet un meilleur flux d'air dans le réfrigérateur, réduisant la quantité d'air froid dirigé vers le congélateur, ce qui le rend plus chaud.

7. Mode Sabbat

Pour activer le mode Sabbat :

1. Ouvrez la porte du réfrigérateur.
2. Appuyez et maintenez le bouton  de l'interrupteur d'éclairage manuellement.
3. Tout en maintenant l'interrupteur d'éclairage enfoncé, appuyez **huit fois** de suite sur le bouton  de réglage de la température.
4. L'éclairage du réfrigérateur s'éteindra au bout de **6 secondes**, indiquant que le mode Shabbat est activé.

Pour quitter le mode Shabbat:

1. Ouvrez la porte du réfrigérateur.
2. Appuyez et maintenez enfoncé  l'interrupteur d'éclairage manuellement.
3. Tout en maintenant l'interrupteur d'éclairage enfoncé, appuyez **huit fois** de suite sur le bouton  de réglage de la température.
4. L'éclairage du réfrigérateur reprendra son fonctionnement normal.

INSTRUCTIONS D'INSTALLATION

Placez l'appareil sur un sol suffisamment solide pour supporter son poids lorsqu'il est complètement chargé. Pour niveler l'appareil, ajustez les pieds de nivellement situés en bas.

Laissez un espace de 12,5 cm (5 pouces) à l'arrière et sur les côtés, et jusqu'à 30 cm (12 pouces) au-dessus de l'appareil pour assurer une circulation d'air adéquate afin de refroidir le compresseur et le condenseur.

Placez l'appareil à l'abri de la lumière directe du soleil et des sources de chaleur telles que les cuisinières, chauffages et radiateurs. La lumière directe du soleil peut affecter la finition extérieure, tandis que les sources de chaleur peuvent augmenter la consommation d'énergie. Des températures ambiantes extrêmement froides peuvent également affecter les performances.

Évitez de placer l'appareil dans des zones avec une humidité excessive.

Branchez l'appareil dans une prise murale correctement installée et mise à la terre. Ne coupez ni ne retirez en aucun cas la troisième broche (de mise à la terre) du cordon d'alimentation. Pour toute question concernant l'alimentation ou la mise à la terre, consultez un électricien certifié ou un centre de service agréé.

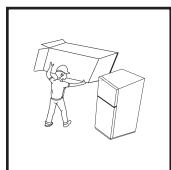

Avant d'utiliser le réfrigérateur, retirez tous les matériaux d'emballage, y compris le coussin de base, le coussin en mousse à l'intérieur du réfrigérateur, le ruban adhésif, etc., et déchirez le film protecteur sur la porte et le corps du réfrigérateur.

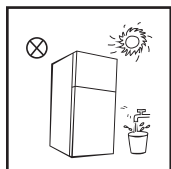

- Éloignez-vous des sources de chaleur et évitez la lumière directe du soleil.
- Ne placez pas l'appareil dans des endroits humides ou où il y a de l'eau pour éviter la rouille ou affaiblir l'effet d'isolation.
- Ne pulvérisez pas d'eau sur le réfrigérateur et ne le placez pas dans un endroit humide ou susceptible de recevoir des éclaboussures d'eau, afin de ne pas affecter les performances d'isolation électrique des produits réfrigérateurs.

INSTRUCTIONS D'INSTALLATION

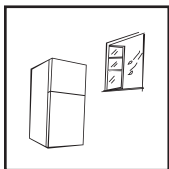

- Placez le réfrigérateur dans un endroit bien ventilé à l'intérieur, sur un sol plat et ferme (si l'appareil est instable, vous pouvez tourner le pied de nivellement vers la gauche ou la droite pour le mettre à niveau).

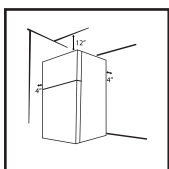

- Ce réfrigérateur est installé de manière indépendante et ne peut pas être utilisé comme appareil encastré, car cela entraînerait des problèmes tels que l'incapacité de s'intégrer dans les armoires, une réduction des performances et de la durée de vie du produit, ainsi que l'incapacité d'obtenir la garantie de base fournie par le fabricant.

AVANT LA PREMIÈRE UTILISATION



- **Après avoir déplacé le réfrigérateur, laissez-le reposer en position verticale pendant au moins deux heures avant de le brancher. Le mettre en marche trop tôt peut entraîner des problèmes de performance ou des dommages.**

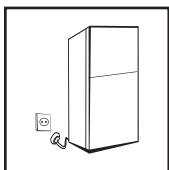

- Avant d'ajouter des aliments, faites fonctionner le réfrigérateur pendant 2 à 3 heures pour vous assurer qu'il refroidit correctement. Par temps chaud, laissez-le fonctionner pendant au moins 4 heures avant de le remplir d'articles frais ou congelés.
- Si l'alimentation est interrompue ou si le réfrigérateur est débranché pour le nettoyage, attendez au moins cinq minutes avant de le rebrancher pour éviter d'endommager le compresseur en raison de redémarrages fréquents.

AVIS D'UTILISATION

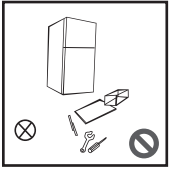

- N'essayez pas de démonter ou de modifier le réfrigérateur sans autorisation. Il est interdit de modifier le système de réfrigération. L'entretien ne doit être effectué que par des professionnels qualifiés.
- Si le cordon d'alimentation est endommagé, il doit être remplacé par un professionnel certifié ou le service de maintenance du vendeur pour éviter tout risque de sécurité.

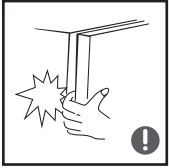

- Soyez prudent avec les petits espaces entre la porte du congélateur et la porte du réfrigérateur, ainsi qu'entre chaque porte et le corps du réfrigérateur. Évitez de placer vos doigts dans ces zones pour prévenir les blessures. Lorsque vous ouvrez et fermez la porte du réfrigérateur, utilisez une force douce pour éviter que les objets ne tombent.
- Une fois que le réfrigérateur est en marche, évitez d'utiliser des mains mouillées pour récupérer des aliments ou des contenants du congélateur, en particulier les contenants métalliques, afin de prévenir les engelures.



- Ne laissez pas les enfants grimper sur ou entrer dans le réfrigérateur, car cela peut entraîner un risque d'enfermement et de suffocation. Assurez-vous que les composants électriques sont sécurisés pour éviter tout danger potentiel pour les enfants.

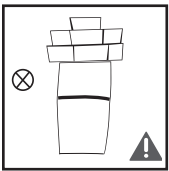

- Ne placez pas d'objets lourds sur le réfrigérateur. Ils pourraient tomber lorsque la porte est ouverte ou fermée, ce qui pourrait causer des blessures ou des dommages.

UTILISATION APPROPRIÉE DU RÉFRIGÉRATEUR

DIRECTIVES DE STOCKAGE SÉCURITAIRE POUR VOTRE RÉFRIGÉRATEUR



- Ne placez pas de substances inflammables, explosives, volatiles ou fortement corrosives à l'intérieur des appareils électroménagers, car cela pourrait endommager le produit ou provoquer des risques d'incendie.
- Ne stockez pas et n'utilisez pas de matériaux combustibles à proximité du réfrigérateur afin de prévenir les risques d'incendie.



Cet appareil est destiné à être utilisé dans des applications domestiques et similaires telles que :

- Les cuisines du personnel dans les magasins, bureaux et autres environnements de travail ;
- Les fermes et par les clients dans les hôtels, motels et autres environnements résidentiels ;
- Les environnements de type chambre d'hôtes ;
- La restauration et d'autres applications similaires non commerciales.

AJUSTEMENT/MISE À NIVEAU DE VOTRE APPAREIL.

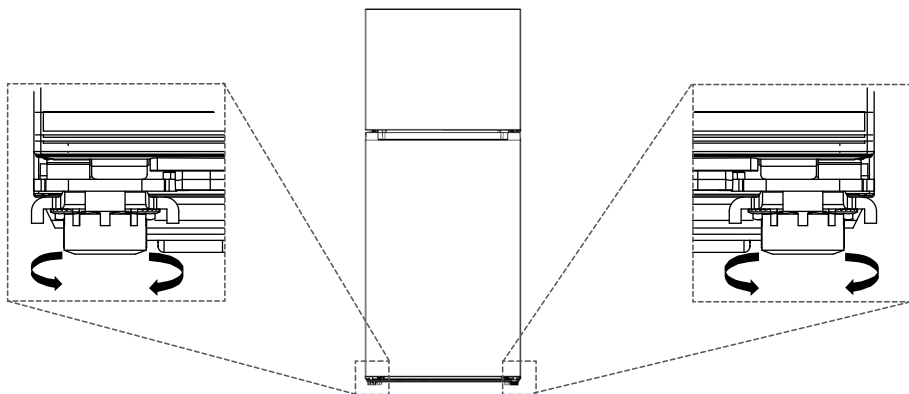



ÉTAPES D'AJUSTEMENT

1. Tournez le pied de nivellement inférieur dans le sens horaire pour soulever le réfrigérateur.
2. Tournez le pied de nivellement inférieur dans le sens antihoraire pour abaisser le réfrigérateur.
3. Ajustez les deux pieds de nivellement au besoin pour vous assurer que le réfrigérateur est positionné de manière égale et reste à niveau.

INSTRUCTIONS POUR L'INVERSION DE LA PORTE

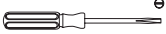
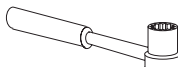
Liste des outils à fournir par les utilisateurs.

	Tournevis cruziforme		Tournevis à tête plate
	Clé de 5/16"		Ruban de masquage

1. Retirez tous les articles de la porte du réfrigérateur.
2. Détachez le cache de la charnière supérieure, le cache de la charnière supérieure gauche, et dévissez la charnière supérieure.

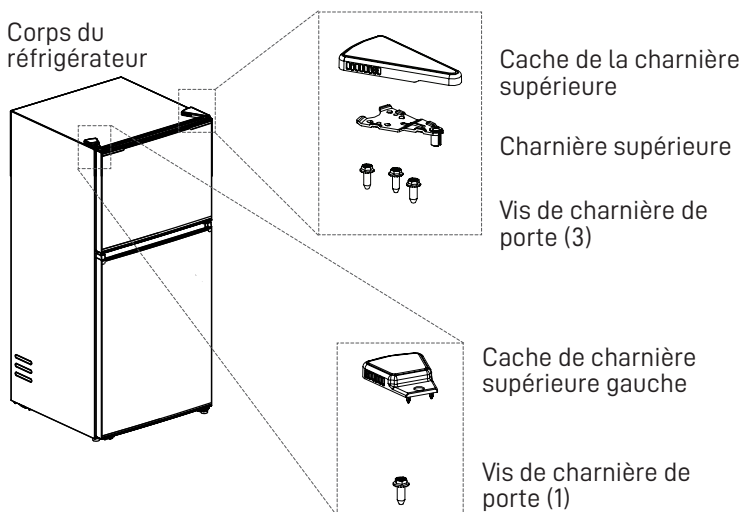

3. Retrait de la porte du congélateur :
 - Retirez soigneusement la porte du congélateur en vous assurant que les petites pièces (comme les vis et les butées) ne soient pas perdues.
 - Dévissez les vis du U-shell et soulevez délicatement le cache du trou de la poutre transversale, puis retirez la charnière du milieu.

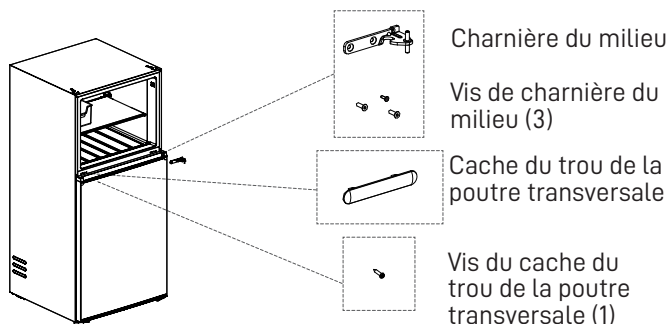

INSTRUCTIONS POUR L'INVERSION DE LA PORTE

4. Retrait de la porte du réfrigérateur :

- Retirez soigneusement la porte du réfrigérateur, en vous assurant que les petites pièces (comme le manchon et la butée) ne soient pas perdues.
- Retirez la charnière inférieure et le pied de nivellement.
- Détachez l'axe de la charnière, puis réinstallez-le du côté opposé de la charnière.
- Installez la charnière inférieure modifiée du côté opposé du réfrigérateur.
- Refixez le pied de nivellement à la position opposée.

Bas du réfrigérateur

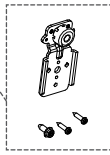
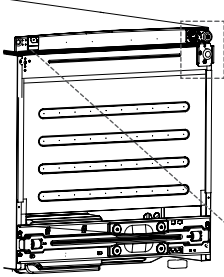

Charnière inférieure



Pieds de nivellement

Changement de position de l'axe de la charnière



Axe de la charnière

5. Remplacement de la porte du congélateur.

- Installez la manchon du côté opposé.
- Retirez le verrouillage automatique, le bouchon et le manchon de la porte du congélateur. Retournez-les et installez le verrouillage automatique, le bouchon et le manchon du côté gauche du couvercle inférieur de la porte du congélateur.

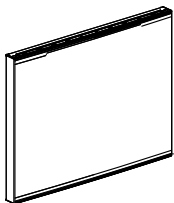

Vis

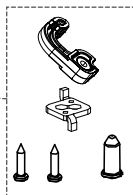

Verrouillage automatique

Bouchon

Manchon

Bas de la porte du congélateur

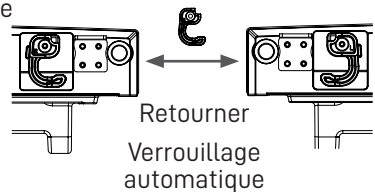

Retourner
Verrouillage
automatique

INSTRUCTIONS POUR L'INVERSION DE LA PORTE

6. Remplacement de la porte du réfrigérateur :

- Retirez le manchon de la porte du réfrigérateur et installez-le du côté gauche.
- Retirez le verrouillage automatique, le bouchon et le manchon de la porte du réfrigérateur. Retournez-les et installez le verrouillage automatique, le bouchon et le manchon du côté gauche du couvercle inférieur de la porte du réfrigérateur.

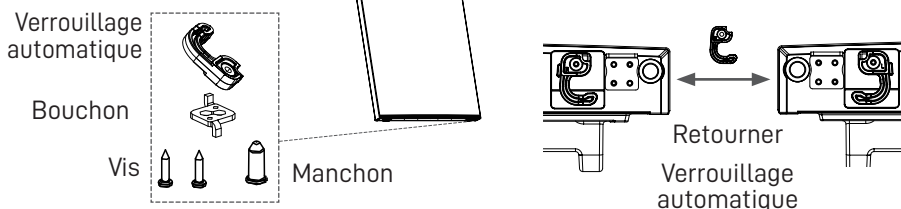

7. Réinstallation de la porte du réfrigérateur :

- Fixez la porte du réfrigérateur retournée sur la charnière inférieure.
- Installez la charnière du milieu, puis fixez le couvercle de la charnière avec le couvercle du trou de la poutre transversale.

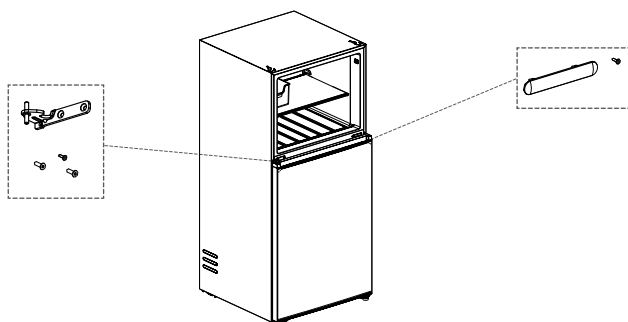

8. Réinstallation de la porte du congélateur :

- Placez la porte du congélateur sur la charnière du milieu et installez la charnière supérieure.
- Fixez le couvercle de la charnière supérieure gauche du côté droit.
- Sortez un autre cache-charnière supérieur du sachet d'accessoires et installez-le sur le côté gauche.

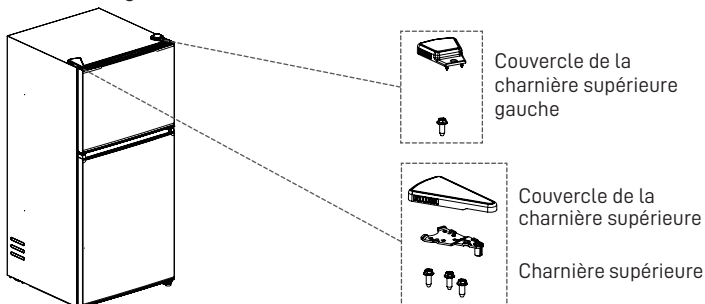

INSTALLATION DU FABRICANT DE GLACE

Ce réfrigérateur-congélateur est compatible avec le fabricant de glace automatique **AIMKSL1821**, qui est vendu séparément. Si vous souhaitez ajouter un fabricant de glace automatique, vous pouvez acheter le modèle **AIMKSL1821** séparément. Pour les instructions d'installation, veuillez consulter le guide inclus avec le fabricant de glace ou contacter le service à la clientèle pour obtenir de l'aide.

SOINS ET ENTRETIEN

- Gardez la zone derrière et autour du réfrigérateur propre pour améliorer la dissipation de la chaleur et économiser de l'énergie.
- Nettoyez l'intérieur régulièrement pour prévenir les odeurs.
 - Utilisez un chiffon doux ou une éponge avec de l'eau claire ou un détergent neutre non corrosif.
 - Essuyez avec de l'eau propre, puis séchez soigneusement avec un chiffon doux.
 - Laissez la porte ouverte pour un séchage à l'air avant de remettre l'alimentation sous tension.

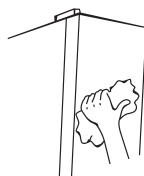
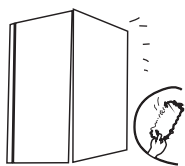
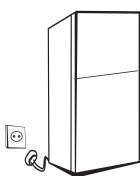

Précautions de nettoyage

Ne PAS utiliser :

- Des brosses dures, de la laine d'acier ou des nettoyants abrasifs (par exemple, du dentifrice).
- Des solvants organiques (par exemple, de l'alcool, de l'acétone, du diluant à vernis).
- De l'eau bouillante, des acides ou des nettoyants alcalins.
- Cela pourrait endommager la surface et l'intérieur du réfrigérateur.

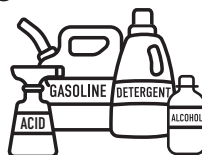

Sécurité électrique





- Évitez tout contact direct de l'eau avec les composants électriques.
- Utilisez un chiffon sec pour nettoyer les parties sensibles comme les luminaires.



DÉPANNAGE

Indication de panne

Si les icônes d'affichage affichent les indications suivantes, cela signifie que le réfrigérateur a rencontré un dysfonctionnement. Même en présence de certaines erreurs, le réfrigérateur peut encore refroidir, mais il est recommandé de contacter un technicien de service dès que possible pour optimiser les performances du réfrigérateur.

Icône d'affichage	Icône ①  clignotante	Icône ②  clignotante	Icône ③  clignotante	Icône ④  clignotante
Types de défauts	Défaillance du moteur du ventilateur	Dysfonctionnement du capteur de température ambiante	Dysfonctionnement du capteur de dégivrage du congélateur	Dysfonctionnement du capteur de température du réfrigérateur

Problème de dégivrage	Cause possible
Le réfrigérateur ne fonctionne pas	<ul style="list-style-type: none"> Assurez-vous que le cordon d'alimentation est bien branché dans une prise fonctionnelle. Vérifiez si la tension est trop basse.
Le réfrigérateur dégage une odeur désagréable	<ul style="list-style-type: none"> Assurez-vous que tous les aliments sont bien emballés. Vérifiez s'il y a des aliments périmés ou avariés. Nettoyez l'intérieur du réfrigérateur.
Le compresseur fonctionne pendant une longue période	<ul style="list-style-type: none"> Il est normal que le réfrigérateur fonctionne plus longtemps par temps chaud. La température ambiante de la pièce est élevée. Trop de nourriture a été ajoutée d'un coup. Laissez refroidir les aliments chauds avant de les placer dans le réfrigérateur. Évitez d'ouvrir trop fréquemment la porte du réfrigérateur.
La lumière du réfrigérateur ne s'allume pas	<ul style="list-style-type: none"> Assurez-vous que le réfrigérateur est allumé. Vérifiez si l'ampoule est endommagée ou si elle doit être remplacée.
La porte du réfrigérateur ne se ferme pas correctement	<ul style="list-style-type: none"> Assurez-vous que le réfrigérateur est placé sur une surface plane. Vérifiez s'il y a trop de nourriture bloquant la porte. Assurez-vous que le réfrigérateur n'est pas incliné.
Bruit	<ul style="list-style-type: none"> Assurez-vous que le réfrigérateur est de niveau. Vérifiez que tous les accessoires internes sont correctement installés.
Le joint de la porte présente des écarts ou ne scelle pas correctement	<ul style="list-style-type: none"> Retirez et nettoyez les débris ou objets étrangers du joint de la porte.

Le bac à eau déborde	<ul style="list-style-type: none"> • Un excès de stockage alimentaire ou des niveaux d'humidité élevés à l'intérieur du réfrigérateur peuvent entraîner une quantité excessive d'eau lors du dégivrage. • Si la porte n'est pas complètement fermée, de l'air chaud peut entrer, ce qui entraîne la formation de plus de givre et augmente la quantité d'eau produite pendant le dégivrage.
L'extérieur du réfrigérateur est chaud	<ul style="list-style-type: none"> • Il est normal que le condenseur intégré libère de la chaleur à travers les parois du réfrigérateur. • Des températures ambiantes élevées, un stockage alimentaire excessif ou un cycle fréquent du compresseur peuvent faire en sorte que l'extérieur soit chaud. • Assurez-vous d'une ventilation adéquate et laissez de l'espace autour du réfrigérateur pour la dissipation de la chaleur.
Condensation à l'extérieur	<ul style="list-style-type: none"> • Lorsque la température ambiante est élevée, de la condensation peut se former à l'extérieur du réfrigérateur ou sur le joint de la porte. • C'est normal et cela peut être essuyé avec un chiffon sec.
Des bruits inhabituels proviennent du réfrigérateur	<ul style="list-style-type: none"> • Le compresseur peut produire un bruit de bourdonnement, plus fort lors du démarrage ou de l'arrêt. C'est normal. • Le fluide frigorigène circulant à l'intérieur de l'appareil peut émettre un bruit de grincement. C'est normal.

VOS PRODUITS AVANTI GARANTIE

Agrafez votre reçu de vente ici. Une preuve de la date d'achat originale est nécessaire pour obtenir un service sous garantie.

CE QUI EST COUVERT – GARANTIE LIMITÉE D'UN AN

Avanti Products garantit que le produit est exempt de défauts de matériaux et/ou de fabrication pendant une période de douze (12) mois à compter de la date d'achat ou de livraison au propriétaire d'origine, selon la dernière de ces dates, dans des conditions d'utilisation normale. Cette garantie ne sera ni suspendue, ni prolongée, ni étendue pour quelque raison que ce soit, sauf indication spécifique dans ce document. Pendant cette période, Avanti Products, à sa discrétion, réparera ou remplacera toute pièce du produit qui s'avérerait défectueuse en raison de matériaux ou de fabrication sous une utilisation normale. Avanti Products vous fournira un produit raisonnablement similaire, soit neuf, soit remis à neuf en usine.

Tous les appareils Avanti d'une capacité de 3,5 pieds cubes ou moins doivent être apportés/ envoyés à un centre de service d'électroménagers pour réparation.

Pour une utilisation en location ou commerciale, la période de garantie est de 90 jours.

GARANTIE COMPLÈTE DE 30 JOURS (PLAQUES DE CUISSON UNIQUEMENT)

À compter de la date d'achat ou de livraison, sur les pièces en verre et les finitions en émail vitrifié, peintes ou en métal brillant.

COUVERTURE DE GARANTIE ÉTENDUE

- **Produits de réfrigération** : Du deuxième au cinquième année à compter de la date d'achat ou de livraison, selon la dernière de ces dates, le système scellé, y compris le compresseur, l'évaporateur, le condenseur et la tuyauterie, est couvert uniquement pour le remplacement des pièces sous une utilisation normale. Avanti Products fournira un compresseur de remplacement sans frais si une défaillance survient pendant cette période ; cependant, le client est responsable de tous les coûts de main-d'œuvre, de transport et de livraison. Pour une utilisation en location ou commerciale, la garantie limitée du compresseur est d'un an et neuf mois. Si le produit doit être transporté à un centre de service pour des réparations, tous les frais associés sont à la charge du client.
- **Produits de buanderie** : La cuve en plastique est couverte pendant 5 ans et la cuve en acier inoxydable est couverte pendant 7 ans à compter de la date d'achat ou de livraison, selon la dernière de ces dates, sous une utilisation normale. La couverture s'applique uniquement au remplacement des pièces; le client est responsable des coûts de main-d'œuvre et de transport.
- **Fours à micro-ondes** : Le tube magnétron est couvert du deuxième au septième année à compter de la date d'achat ou de livraison, selon la dernière de ces dates, sous une utilisation normale. La deuxième année inclut uniquement le remplacement des pièces, le client étant responsable des coûts de main-d'œuvre et de transport. De la troisième à la septième année, seule le remplacement du tube magnétron est couvert, excluant les frais de main-d'œuvre et de transport.
- **Cuisinières, plaques de cuisson, lave-vaisselle et autres produits** : Aucune garantie prolongée au-delà de la couverture standard d'un an.

EXCLUSIONS DE GARANTIE / CE QUI N'EST PAS COUVERT :

La couverture de garantie décrite dans ce document exclut tous les défauts ou dommages qui ne sont pas directement imputables à Avanti Products, y compris, sans limitation, un ou plusieurs des éléments suivants :

- Non-respect des codes d'électricité, de plomberie ou de construction en vigueur au niveau de l'État, de la localité, de la ville ou du comté.
- Cette garantie ne couvre pas les frais d'élimination, de retrait ou de désinstallation de l'appareil, y compris les frais de main-d'œuvre ou de transport associés. Le client est responsable de la mise au rebut ou du recyclage corrects de l'appareil conformément aux réglementations locales.
- Cette garantie ne couvre pas la livraison, l'installation ou la configuration de produits de remplacement sous garantie. Le client est responsable de tous les coûts associés, y compris les services de transport, de déballage et d'installation.

CONTINUED

- Forces externes, élémentaires et environnementales, y compris la pluie, le vent, le sable, les inondations, les incendies, les glissements de terrain, les températures glaciales, l'humidité excessive, l'exposition prolongée à l'humidité, la foudre, les surtensions, les défaillances structurelles et les cas de force majeure.
- Pertes de contenu de nourriture ou d'autres matériaux stockés en raison de la détérioration. Dommages accessoires ou consécutifs.
- Défaillance du produit s'il est utilisé à d'autres fins que celles prévues ou dans des conditions d'utilisation non normales.
- Les dommages esthétiques, y compris les rayures, les entailles, les bosses mineures ou d'autres problèmes de surface externe, doivent être signalés dans les 30 jours suivant la livraison pour être couverts.
- Frais d'expédition et de manutention associés au remplacement du produit.
- Réparations effectuées par des prestataires de services non autorisés.
- Pièces consommables (c.-à-d. ampoules, piles, filtres à air ou à eau, solutions de conservation, etc.)
- Décoloration, rouille ou oxydation des surfaces résultant d'environnements caustiques ou corrosifs, y compris, mais sans s'y limiter, des concentrations élevées de sel, une forte humidité ou une exposition à des produits chimiques.
- Les coûts des pièces et de la main-d'œuvre pour les éléments suivants ne seront pas considérés comme une garantie :
 - Revêtements d'armoire en plastique.
 - Ampoules et/ou boîtier en plastique.
 - Panneaux de porte intérieurs de micro-ondes, étagères de porte, rails de porte et/ou supports de porte.
 - Evaporateur perforé qui annule la garantie sur l'ensemble du système scellé.
- Les appels de service liés à un abus, une mauvaise utilisation, une alimentation électrique inadéquate, des accidents, un incendie, des inondations ou d'autres cas de force majeure.
- Les suppléments, y compris les appels de service en dehors des heures ouvrables, le week-end ou les jours fériés, les péages, les frais de traversée en ferry ou les frais de kilométrage pour les appels de service dans des zones éloignées.
- Les dommages résultant d'une tension inappropriée, de surtensions électriques ou de pannes de disjoncteurs ne sont pas couverts.
- La couverture de garantie prolongée ne s'applique pas à l'utilisation commerciale, locative ou professionnelle.
- Les dégâts des eaux résultant d'une installation incorrecte, de drains obstrués, de tuyaux d'alimentation qui fuient ou d'inondations externes ne sont pas couverts.
- Cette garantie ne s'applique pas en dehors des États-Unis continentaux.

En aucun cas, Avanti Products ne sera tenu responsable des dommages causés aux biens environnants, y compris les armoires, les planchers, les plafonds et autres structures et/ou objets autour du produit. Sont également exclus de cette garantie les rayures, les entailles, les bosses mineures et autres dommages esthétiques sur les surfaces externes et les pièces exposées ; les produits sur lesquels les numéros de série ont été modifiés, défigurés ou supprimés ; les visites de service pour l'éducation des clients ou les visites où le produit ne présente aucun problème ; la correction des problèmes d'installation (vous êtes seul responsable de toute structure et de tout réglage du produit, y compris toutes les installations électriques, de plomberie et/ou autres installations de raccordement, de la bonne fondation/du bon revêtement de sol et de toute modification, y compris, sans limitation, les armoires, les murs, les planchers, les étagères, etc., ainsi que la réinitialisation des disjoncteurs ou des fusibles.

PRODUIT HORS GARANTIE

Avanti Products n'a aucune obligation, légale ou autre, de vous accorder des concessions, y compris des réparations, des prorata ou le remplacement du produit, une fois cette garantie expirée.

© 2026 Avanti Products
 The Legacy Companies,
 Weston, FL 33331 U.S.A.
www.AvantiProducts.com

avanti®

18 cu. ft. Refrigerador tamaño apartamento, listo para garaje Manual de Instrucciones

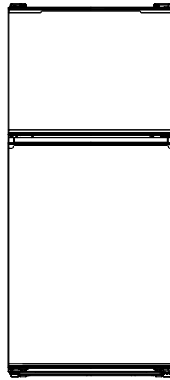

Modelo: Serie AVFF18DLJ



Registre este y otros productos avanti® a través de nuestro sitio web:
<https://www.avantiproducts.com/pages/product-registration>
No es necesario registrar el producto para activar la garantía.

Precauciones Importantes	2 - 3
Conexión Eléctrica	4 - 5
Conozca Su Refrigerador/Congelador	6
Características Del Producto	6
Funcionamiento Del Panel De Control De Temperatura	7 - 9
Instrucciones De Instalación	9 - 10
Antes Del Primer Uso	10
Aviso De Uso	11
Uso Adecuado Del Refrigerador	12
Instrucciones Para Invertir La Puerta	13 - 15
Instalación De La Máquina De Hielo	16
Cuidado Y Mantenimiento	16
Solución De Problemas	17 - 18
Garantía	19 - 20

GUARDE ESTE MANUAL DE INSTRUCCIONES PARA FUTURAS CONSULTAS

Español

MEDIDAS DE SEGURIDAD IMPORTANTES



1. **ADVERTENCIA:** Riesgo de incendio/ Materiales inflamables
2. **Para la norma EN (Europea):** Este aparato puede ser utilizado por niños a partir de 8 años y personas con capacidades físicas, sensoriales o mentales reducidas, o falta de experiencia y conocimiento, si han recibido supervisión o instrucciones sobre el uso seguro del aparato y comprenden los peligros involucrados. Los niños no deben jugar con el aparato. La limpieza y el mantenimiento del usuario no deben ser realizados por niños sin supervisión. Los niños de 3 a 8 años pueden cargar y descargar electrodomésticos de refrigeración.
3. **Para la norma IEC (Comisión Electrotécnica Internacional):** Este aparato no está destinado a ser utilizado por personas (incluidos niños) con capacidades físicas, sensoriales o mentales reducidas, o falta de experiencia y conocimiento, a menos que hayan recibido supervisión o instrucciones sobre el uso del aparato por parte de una persona responsable de su seguridad.
4. Cuando haya niños presentes, deben ser supervisados para asegurarse de que no jueguen con este refrigerador.
5. Si el cable de alimentación está dañado o el enchufe está suelto, debe ser reemplazado por el fabricante, su agente de servicio o instituciones similares para evitar peligros.
6. No almacene sustancias explosivas (como latas de aerosol con propelentes inflamables) en el refrigerador.
7. El enchufe del equipo debe desenchufarse después de su uso y antes de la limpieza del equipo.
8. Se utilizaron lámparas LED, solo pueden ser reemplazadas por el fabricante o su agente de servicio, junto con una parte del aparato.
9. **ADVERTENCIA:** Asegúrese de que no haya obstáculos en los orificios de ventilación en la carcasa del equipo o en la estructura empotrada.
10. **ADVERTENCIA:** No utilice dispositivos mecánicos u otros medios para acelerar el descongelamiento, excepto los procesos recomendados por el fabricante.
11. **ADVERTENCIA:** No dañe las tuberías del circuito de refrigerante.
12. **ADVERTENCIA:** No conecte adaptadores de enchufe u otros accesorios al enchufe de alimentación.
13. **ADVERTENCIA:** Deseche el refrigerador de acuerdo con las regulaciones locales, ya que utiliza ciclopentano inflamable y refrigerante.
14. **ADVERTENCIA:** Al posicionar el equipo, asegúrese de que el cable de alimentación no esté aplastado o dañado.
15. **ADVERTENCIA:** No coloque múltiples enchufes portátiles o fuentes de alimentación portátiles en la parte posterior del aparato.
16. **ADVERTENCIA:** No modifique ni extienda el cable de alimentación.
17. **ADVERTENCIA:** Riesgo de atrapamiento de niños. Antes de desechar su refrigerador o congelador antiguo:
 - Retire las puertas.
 - Deje los estantes en su lugar para que los niños no puedan trepar fácilmente dentro.
18. **ADVERTENCIA:** Mantenga los orificios de ventilación, en la carcasa del aparato o en la estructura empotrada, libres de obstrucciones.
19. **ADVERTENCIA:** No utilice dispositivos mecánicos u otros medios para acelerar el proceso de descongelación, excepto los recomendados por el fabricante.
20. **ADVERTENCIA:** No utilice aparatos eléctricos dentro de los compartimentos de almacenamiento de alimentos del aparato, a menos que sean del tipo recomendado por el fabricante.

21. **ADVERTENCIA:** Conéctese solo a una fuente de agua potable.
22. Antes de desechar el refrigerador antiguo:
 - Retire las puertas del refrigerador.
 - Coloque los estantes y las puertas en un lugar adecuado para evitar que los niños entren y jueguen, causando accidentes.
23. Para evitar la contaminación de los alimentos, siga las siguientes instrucciones:
 - No abra la puerta durante mucho tiempo, de lo contrario provocará la fuga de aire frío, lo que hará que la temperatura interna del refrigerador aumente y los alimentos se deterioren fácilmente.
 - Almacene la carne y el pescado crudos en recipientes adecuados en el refrigerador para que no entren en contacto con otros alimentos.
 - Si el equipo de refrigeración está inactivo durante mucho tiempo, descongélelo, límpielo y séquelo antes de dejarlo, cierre la puerta y corte la alimentación para evitar la formación de moho en el contenedor.
24. El equipo de refrigeración no está destinado a ser utilizado como un aparato empotrado.

ADVERTENCIAS SOBRE EL GAS REFRIGERANTE

1. **PELIGRO:** Riesgo de incendio o explosión. Se utiliza refrigerante inflamable. No utilice dispositivos mecánicos para descongelar el refrigerador. No perforo las tuberías de refrigerante.
2. **PELIGRO:** Riesgo de incendio o explosión. Se utiliza refrigerante inflamable. Solo debe ser reparado por personal de servicio capacitado. No perforo las tuberías de refrigerante.
3. **PRECAUCIÓN:** Riesgo de incendio o explosión. Se utiliza refrigerante inflamable. Consulte el manual de reparación o la guía del propietario antes de intentar dar servicio a este producto. Se deben seguir todas las precauciones de seguridad.
4. **PRECAUCIÓN:** Riesgo de incendio o explosión. Deseche la unidad de acuerdo con las regulaciones federales y locales. Se utiliza refrigerante inflamable.
5. **PRECAUCIÓN:** Riesgo de incendio o explosión debido a la perforación de las tuberías de refrigerante. Siga las instrucciones de manejo cuidadosamente. Se utiliza refrigerante inflamable.
6. **PRECAUCIÓN:** Para evitar que un niño quede atrapado. Manténgalo fuera del alcance de los niños y no coloque la unidad en un área accesible para niños.
7. **PRECAUCIÓN:** Riesgo de incendio.



R600a
ISOBUTANE



FLAMMABLE LIQUID
LIQUIDO INFLAMMABLE
LIQUIDE INFLAMMABLE

CAUTION: Risk of fire or explosion due to flammable refrigerant used. Follow handling instructions carefully in compliance with U.S. government regulations.

ADVERTENCIA: Riesgo de incendio o explosión debido al refrigerante inflamable utilizado. Siga las instrucciones de manejo con cuidado, cumpliendo con las regulaciones del gobierno de EE. UU.

ATTENTION : Risque d'incendie ou d'explosion en raison du réfrigérant inflammable utilisé. Suivez attentivement les instructions de manipulation conformément aux règlements du gouvernement des États-Unis.

**GUARDE ESTAS INSTRUCCIONES
SOLO PARA USO DOMÉSTICO**

CONEXIÓN ELÉCTRICA

ADVERTENCIA

El uso inadecuado del enchufe con toma de tierra puede provocar riesgo de descarga eléctrica. Si el cable de alimentación está dañado, Envíe una solicitud de servicio de garantía a través de nuestro sitio web en:

<https://avanti.thelegacycompanies.com/support/tickets/new>

Este electrodoméstico debe estar correctamente conectado a tierra para su seguridad. El cable de alimentación de este electrodoméstico está equipado con un enchufe de tres clavijas que se acopla a tomas de corriente estándar de tres clavijas para minimizar la posibilidad de una descarga eléctrica.

No corte ni retire bajo ninguna circunstancia la tercera clavija de conexión a tierra del cable de alimentación suministrado. Por seguridad personal, este electrodoméstico debe estar correctamente conectado a tierra.

Este electrodoméstico requiere una toma de corriente estándar de 115/120 voltios CA ~/60Hz con conexión a tierra y tres clavijas. Haga que un electricista calificado revise la toma de corriente y el circuito para asegurarse de que la toma esté correctamente conectada a tierra. Si encuentra una toma de corriente estándar de 2 clavijas, es su responsabilidad y obligación reemplazarla por una toma de corriente de 3 clavijas con conexión a tierra adecuada.

El cable debe estar asegurado detrás del electrodoméstico y no debe quedar expuesto o colgando para evitar lesiones accidentales.

El electrodoméstico siempre debe estar enchufado en su propia toma de corriente individual con un voltaje que coincida con la etiqueta de clasificación del electrodoméstico. Esto proporciona el mejor rendimiento y también evita la sobrecarga de los circuitos eléctricos de la casa, lo que podría causar un riesgo de incendio debido al sobrecalentamiento. Nunca desenchufe el electrodoméstico tirando del cable de alimentación. Siempre agarre firmemente el enchufe y tire directamente de él desde la toma. Repare o reemplace de inmediato todos los cables de alimentación que estén deshilachados o dañados de cualquier otra manera. No use un cable que presente grietas o daños por abrasión a lo largo de su longitud o en cualquiera de sus extremos. Al mover el electrodoméstico, tenga cuidado de no dañar el cable de alimentación.

CABLE DE EXTENSIÓN

Debido a los posibles riesgos de seguridad en ciertas condiciones, se recomienda encarecidamente no usar un cable de extensión con este electrodoméstico. Sin embargo, si debe usar un cable de extensión, es absolutamente necesario que sea un cable de extensión para electrodomésticos con conexión a tierra de 3 hilos, con un enchufe y una toma de tierra con certificación UL/CUL, y que la clasificación eléctrica del cable sea de 115 voltios y al menos 10 amperios.

PROTECTOR CONTRA SOBRETENSIONES

La mayoría de los electrodomésticos utilizan una serie de placas de control eléctrico para funcionar. Estas placas son muy susceptibles a las sobretensiones y podrían dañarse o destruirse.

Si el electrodoméstico se va a usar en un área o si su ciudad/país es propenso a sobretensiones o cortes de energía, se sugiere el uso de un protector contra sobretensiones para todos los dispositivos o electrodomésticos eléctricos que utilice. El protector contra sobretensiones que seleccione debe tener un bloqueo de sobretensión lo suficientemente alto como para proteger el electrodoméstico al que está conectado. Si tiene alguna pregunta sobre el tipo y tamaño de protector contra sobretensiones necesario, comuníquese con un electricista autorizado en su área.

Los daños causados por sobretensiones no se consideran un defecto cubierto por el fabricante y anularán la garantía de su producto.

ADVERTENCIA

Para reducir el riesgo de incendio, descarga eléctrica o lesiones al utilizar su refrigerador-congelador, siga estas precauciones básicas:

- Lea todas las instrucciones antes de usar el refrigerador-congelador.
- **PELIGRO** o **ADVERTENCIA**: Riesgo de quedar atrapado.
- Quedar atrapado y la asfixia siguen siendo peligrosos significativos de seguridad. Los refrigeradores-congeladores no utilizados o desechados deben asegurarse o eliminarse adecuadamente para prevenir accidentes.
- Antes de desechar su viejo refrigerador-congelador: Retire las puertas. Deje los estantes en su lugar para que los niños no puedan trepar fácilmente dentro.
- Nunca permita que los niños operen, jueguen o se metan dentro del refrigerador-congelador.
- Nunca limpie las partes del refrigerador-congelador con líquidos inflamables. Los vapores pueden crear un peligro de incendio o explosión.
- No almacene ni use gasolina u otros vapores y líquidos inflamables cerca de este o cualquier otro refrigerador-congelador. Los vapores pueden crear un peligro de incendio o explosión.

CONOZCA SU REFRIGERADOR/CONGELADOR

¡Felicitaciones por su compra de un refrigerador/congelador Avanti®!

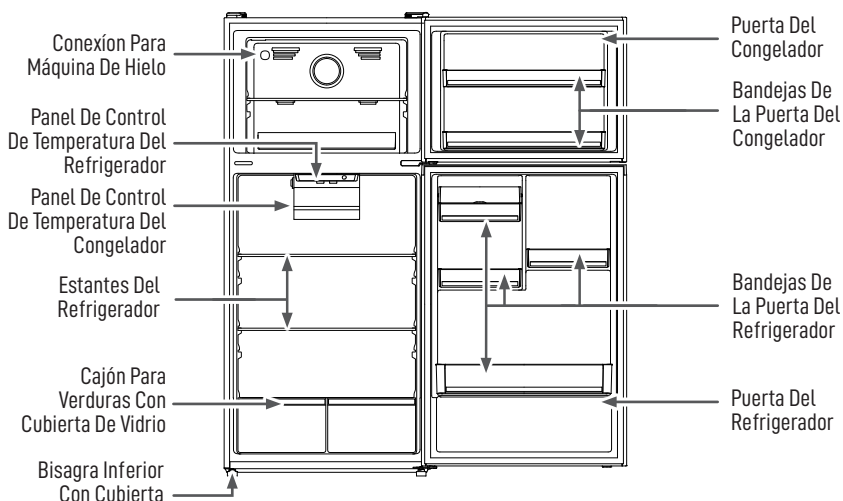

(El producto puede estar sujeto a cambios sin previo aviso)

CARACTERÍSTICAS DEL PRODUCTO

Refrigerador Inteligente Sin Escarcha y de Bajo Consumo Energético

Este refrigerador utiliza tecnología avanzada sin escarcha para mejorar la eficiencia energética, garantizando un rendimiento óptimo de enfriamiento y una frescura prolongada para los artículos almacenados.

Control de Temperatura para una Mayor Frescura

El sistema de control de temperatura permite ajustes precisos, manteniendo condiciones óptimas de almacenamiento y prolongando la frescura de los alimentos.

Iconos de Pantalla LED

El panel de visualización LED ofrece iconos claros e intuitivos, permitiendo a los usuarios monitorear y ajustar fácilmente los ajustes del refrigerador para un funcionamiento eficiente.

Modo de Enfriamiento Rápido

La función de enfriamiento rápido reduce rápidamente la temperatura de la cámara de refrigeración a 2°C (36°F), mejorando la conservación de los alimentos y facilitando el enfriamiento de bebidas.

Modo Sabbath

Cuando se activa el modo Sabbath, las luces interiores y las funciones automáticas se apagan, asegurando un funcionamiento silencioso e ininterrumpido.

Garaje listo para condiciones extremas: de -5 °C a 43 °C

Diseñado para funcionar en su garaje todo el año. Nuestra innovadora tecnología de calefacción garantiza que el congelador mantenga los alimentos congelados de forma segura, incluso cuando la temperatura ambiente desciende hasta -5 °C. (Nota: La sección del refrigerador se ajusta a la temperatura ambiente en ambientes fríos).

FUNCIONAMIENTO DEL PANEL DE CONTROL DE TEMPERATURA

BOTÓN DE CONTROL DE TEMPERATURA

El panel de control de temperatura le permite ajustar fácilmente la temperatura del refrigerador. A continuación, se incluye una descripción general de las funciones del panel y los rangos de temperatura.

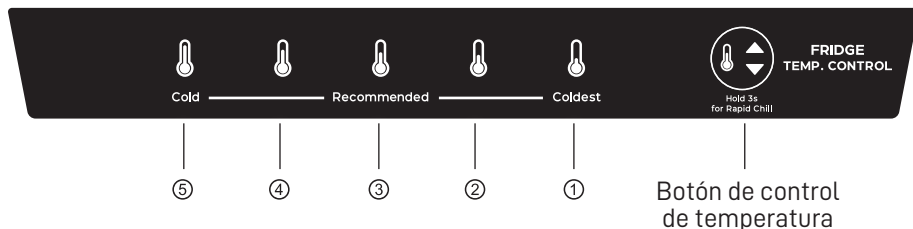

Temperature Range

Número	⑤	④	③	②	①
Rango	4°C - 8°C 39°F - 46°F	3°C - 7°C 37°F - 45°F	2°C - 6°C 36°F - 43°F	1°C - 5°C 34°F - 41°F	0°C - 4°C 32°F - 39°F

1. Panel de control de temperatura

Cuando se enciende el refrigerador por primera vez, automáticamente establece la temperatura a 4 °C (39 °F), con el ícono de pantalla correspondiente iluminado.

2. Funcionamiento normal

Durante el funcionamiento normal, la pantalla muestra el nivel de temperatura establecido actual iluminando el ícono correspondiente.

3. Ajuste de la temperatura del refrigerador y del modo de enfriamiento rápido

Presione el botón de control de temperatura () para ajustar la temperatura del refrigerador.

- Cada pulsación recorre los niveles de temperatura en el siguiente orden: 3 → 2 → 1 → 5 → 4.

Cómo activar el modo de enfriamiento rápido:

- Mantenga presionado el botón de control de temperatura () durante 3 segundos para activar el modo de enfriamiento rápido.
- Los iconos de la pantalla () se iluminará para indicar la activación.

Cómo salir del modo de enfriamiento rápido:

- Presione el botón de control de temperatura () nuevamente para salir.
- El refrigerador volverá a la temperatura establecida previamente antes de que se activara el modo de enfriamiento rápido.

FUNCIONAMIENTO DEL PANEL DE CONTROL DE TEMPERATURA

4. Iconos

- Los iconos de la pantalla se iluminan cuando la puerta está abierta.
- Presione el botón de control de temperatura a la derecha de la pantalla repetidamente para recorrer y seleccionar la temperatura deseada. Una vez que la puerta está cerrada, la pantalla se apaga automáticamente.
- Si la puerta está abierta durante 5 minutos o más, los iconos de la pantalla y la luz interior se apagarán automáticamente.
- Si se produce un mal funcionamiento, el icono de ajuste de temperatura correspondiente parpadeará como alerta. El icono dejará de parpadear y se apagará después de 5 minutos.

5. Memoria de ajustes

- En caso de un corte de energía, el refrigerador recuerda la última configuración de temperatura.
- Una vez que se restablece la energía, el refrigerador reanuda su funcionamiento con los mismos ajustes, garantizando una refrigeración ininterrumpida.

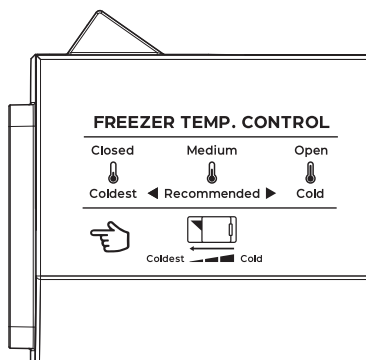

Cerrado
(Closed)



Medio
(Medium)



Abierto
(Open)



6. Ajuste de la Temperatura del Congelador

La temperatura del congelador se controla ajustando el deslizador de ventilación de aire, el cual regula el flujo de aire entre los compartimentos del refrigerador y el congelador:



- **Posición Cerrada (Temperatura más fría del congelador)** – Deslice la ventilación a la posición cerrada. Esto dirige más aire frío hacia el congelador, reduciendo su temperatura mientras disminuye el flujo de aire hacia el refrigerador.
- **Posición Media (Configuración Recomendada)** – Coloque el deslizador en la marca recomendada en el centro para equilibrar la temperatura entre los compartimentos del congelador y el refrigerador.
- **Posición Abierta (Temperatura más cálida del congelador)** – Deslice la ventilación a la posición abierta. Esto permite un mayor flujo de aire hacia el refrigerador, reduciendo la cantidad de aire frío dirigido al congelador, haciéndolo más cálido.

7. Modo Sabbath

Para activar el modo Sabbath:

1. Abra la puerta del refrigerador.
2. Mantenga pulsado el interruptor de la luz  manualmente.
3. Mientras mantiene pulsado el interruptor de la luz, presiona el botón de control de temperatura  8 veces consecutivamente.
4. La luz del frigorífico se apagará después de 6 segundos, lo que indica que el modo Sabbath está activado.

Para salir del modo Sabbath:

1. Abra la puerta del refrigerador.
2. Mantenga pulsado el interruptor de la luz  manualmente..
3. Mientras mantiene pulsado el interruptor de la luz, presiona el botón de control de temperatura  8 veces consecutivamente.
4. La luz del frigorífico volverá a funcionar con normalidad.

INSTRUCCIONES DE INSTALACIÓN

Coloque la unidad sobre un suelo lo suficientemente resistente para soportar su peso cuando esté completamente cargada. Para nivelar la unidad, ajuste las patas niveladoras en la parte inferior.

Deje un espacio de 5 pulgadas en la parte trasera y los lados, y hasta 12 pulgadas en la parte superior de la unidad para garantizar una adecuada circulación de aire y enfriar el compresor y el condensador.

Coloque la unidad lejos de la luz solar directa y de fuentes de calor como estufas, calentadores y radiadores. La luz solar directa puede afectar el acabado exterior, mientras que las fuentes de calor pueden aumentar el consumo de energía. Las temperaturas ambiente extremadamente frías también pueden afectar el rendimiento.

Evite colocar la unidad en áreas con humedad excesiva.

Enchufe la unidad en una toma de corriente de pared correctamente instalada y con conexión a tierra. No corte ni retire bajo ninguna circunstancia la tercera clavija (toma de tierra) del cable de alimentación. Para cualquier pregunta relacionada con la alimentación o la conexión a tierra, consulte a un electricista certificado o a un centro de servicio autorizado.

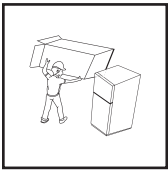

Antes de usar el refrigerador, retire todos los materiales de embalaje, incluido el cojín de base, el cojín de espuma dentro del refrigerador, la cinta adhesiva, etc., y retire la película protectora de la puerta y el cuerpo del refrigerador.

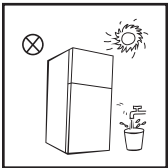

- Manténgase alejado de fuentes de calor y evite la luz solar directa.
- No lo coloque en lugares húmedos o con agua para evitar la oxidación o debilitar el efecto de aislamiento.
- No rocíe ni lave el refrigerador con agua, y no lo coloque en un lugar húmedo y propenso a salpicaduras, para no afectar el rendimiento del aislamiento eléctrico de los productos de refrigeración.

INSTRUCCIONES DE INSTALACIÓN

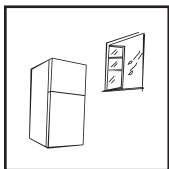

- Coloque el refrigerador en un lugar bien ventilado en el interior, y el suelo debe ser plano y firme (si hay alguna inestabilidad, puede girar el pie nivelador hacia la izquierda o la derecha para nivelarlo).

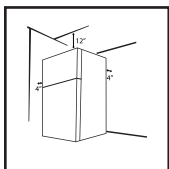

- Este refrigerador se instala de forma independiente y no puede utilizarse como un dispositivo empotrado, de lo contrario, se producirán problemas como la imposibilidad de encajar en los gabinetes, la reducción del rendimiento y la vida útil del producto, y la imposibilidad de obtener la garantía básica del producto proporcionada por el fabricante.

ANTES DEL PRIMER USO



- **Después de mover el refrigerador, déjelo reposar en posición vertical durante al menos dos horas antes de enchufarlo. Encenderlo demasiado pronto puede causar problemas de rendimiento o daños.**

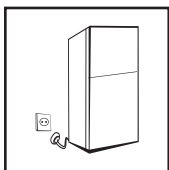

- Antes de agregar alimentos, haga funcionar el refrigerador durante 2 a 3 horas para asegurar un enfriamiento adecuado. En climas calurosos, déjelo funcionar durante al menos 4 horas antes de llenarlo con artículos frescos o congelados.
- Si se interrumpe la energía o el refrigerador se desenchufa para limpiarlo, espere al menos cinco minutos antes de volver a conectarlo para evitar daños potenciales en el compresor debido a reinicios frecuentes.

AVISO DE USO

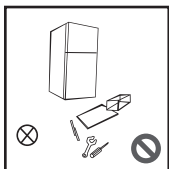

- No intente desmontar o modificar el refrigerador sin autorización. Está prohibido alterar el sistema de refrigeración. El mantenimiento solo debe ser realizado por profesionales calificados.
- Si el cable de alimentación está dañado, debe ser reemplazado por un profesional certificado o el departamento de mantenimiento del vendedor para evitar riesgos de seguridad.

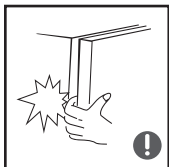

- Tenga cuidado con los pequeños espacios entre la puerta del congelador y la puerta del refrigerador, así como entre cada puerta y el cuerpo del refrigerador. Evite colocar los dedos en estas áreas para prevenir lesiones. Al abrir y cerrar la puerta del refrigerador, use una fuerza suave para evitar que los objetos se caigan.
- Una vez que el refrigerador esté en funcionamiento, evite usar las manos mojadas para sacar alimentos o contenedores del congelador, especialmente contenedores metálicos, para evitar congelaciones.



- No permita que los niños se suban o entren al refrigerador, ya que esto puede provocar atrapamiento y asfixia. Asegúrese de que los componentes eléctricos estén seguros para evitar posibles daños a los niños.

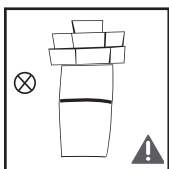

- No coloque objetos pesados encima del refrigerador. Podrían caerse cuando se abra o cierre la puerta, lo que podría causar lesiones o daños.

USO ADECUADO DEL REFRIGERADOR / CONGELADOR

PAUTAS DE ALMACENAMIENTO SEGURO PARA SU REFRIGERADOR



- No coloque sustancias inflamables, explosivas, volátiles o fuertemente corrosivas dentro de los electrodomésticos, ya que esto puede causar daños al producto o riesgos de incendio.
- No almacene ni use materiales combustibles cerca del refrigerador para prevenir riesgos de incendio.



Este electrodoméstico está destinado a ser utilizado en aplicaciones domésticas y similares, como:

- Áreas de cocina para personal en tiendas, oficinas y otros entornos de trabajo;
- Casas de campo y por clientes en hoteles, moteles y otros entornos residenciales;
- Entornos de tipo bed and breakfast;
- Aplicaciones de catering y similares no minoristas.

AJUSTE/NIVELACIÓN DE SU ELECTRODOMÉSTICO

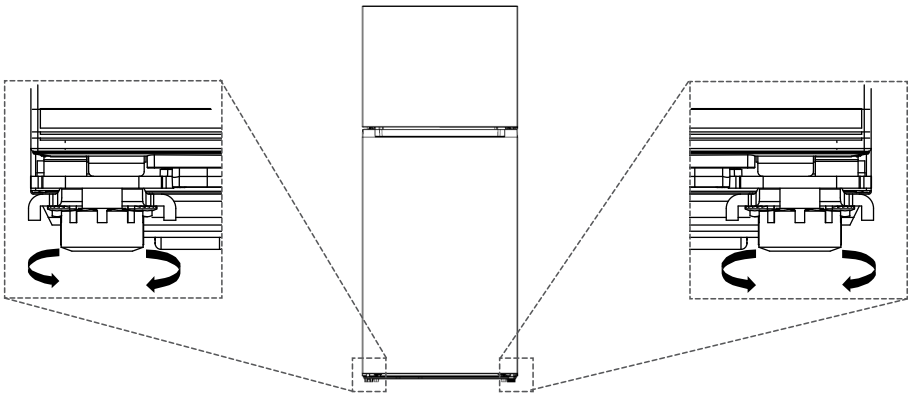



PASOS DE AJUSTE:

1. Gire el pie nivelador inferior en el sentido de las agujas del reloj para elevar el refrigerador.
2. Gire el pie nivelador inferior en sentido contrario a las agujas del reloj para bajar el refrigerador.
3. Ajuste ambos pies niveladores según sea necesario para asegurarse de que el refrigerador esté colocado uniformemente y permanezca nivelado.

INSTRUCCIONES PARA INVERTIR LA PUERTA

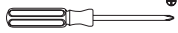
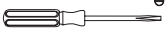
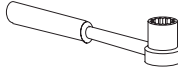
Lista de herramientas que deben ser proporcionadas por los usuarios

	Destornillador Phillips		Destornillador de cabeza plana
	Llave de 5/16"		Cinta de enmascarar

1. Retire todos los artículos de la puerta del refrigerador.
2. Desmonte la cubierta de la bisagra superior, la cubierta de la bisagra superior izquierda y desatornille la bisagra superior.

Cuerpo del refrigerador

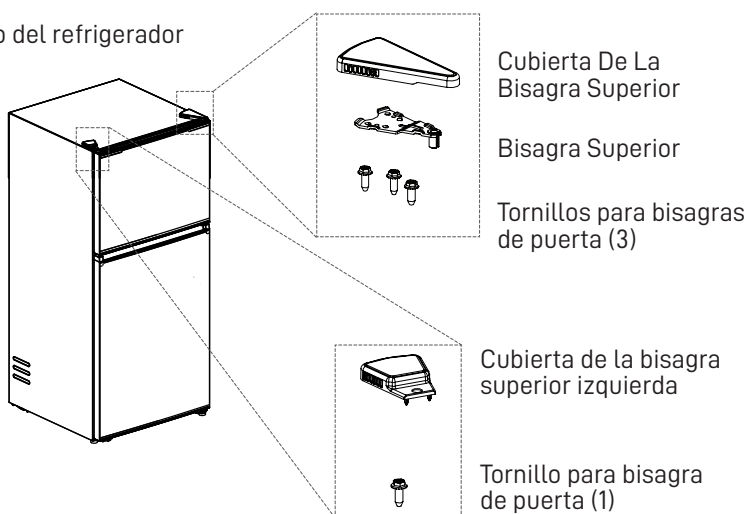

3. Retirar la puerta del congelador:

- Retire con cuidado la puerta del congelador, asegurándose de que las piezas pequeñas (como tornillos y topes) no se pierdan.
- Desatornille los tornillos de la carcasa en U y abra suavemente la cubierta del orificio del travesaño y retire la bisagra central.

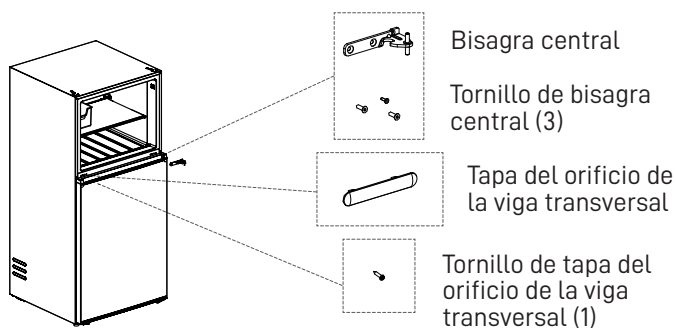

INSTRUCCIONES PARA INVERTIR LA PUERTA

4. Retirar la puerta del refrigerador:
- Retire con cuidado la puerta del refrigerador, asegurándose de que las piezas pequeñas (como la funda y el tope) no se pierdan.
 - Retire la bisagra inferior y el pie nivelador.
 - Desmonte el eje de la bisagra, luego reinstálelos en el lado opuesto de la bisagra.
 - Instale la bisagra inferior modificada en el lado opuesto del refrigerador.
 - Vuelva a colocar el pie nivelador en la posición opuesta.

Parte Inferior Del Refrigerador

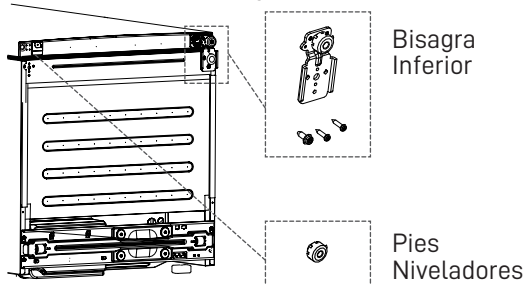

Cambio De Posición Del Eje De La Bisagra

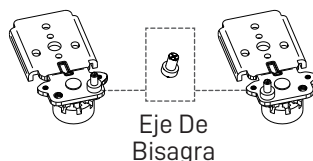

5. Reemplazo de la puerta del congelador:
- Instale la funda en el lado opuesto.
 - Retire el bloqueo automático, el tope y la funda de la puerta del congelador. Voltee e instale el bloqueo automático, el tope y la funda en el lado izquierdo de la cubierta inferior de la puerta del congelador.

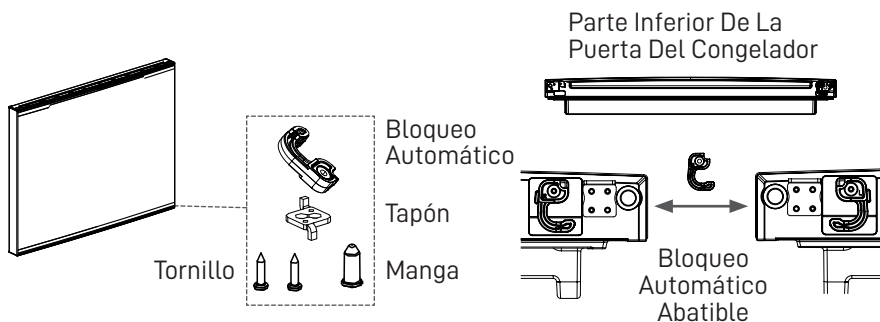

INSTRUCCIONES PARA INVERTIR LA PUERTA

6. Reemplazo de la puerta del refrigerador:

- Retire la funda de la puerta del refrigerador e instálela en el lado izquierdo.
- Retire el bloqueo automático, el tope y la funda de la puerta del refrigerador. Voltee e instale el bloqueo automático, el tope y la funda en el lado izquierdo de la cubierta inferior de la puerta del refrigerador.

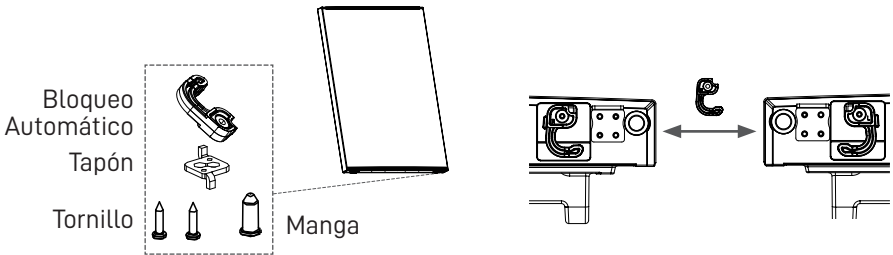

7. Reinstalación de la puerta del refrigerador:

- Coloque la puerta del refrigerador invertida sobre la bisagra inferior.
- Instale la bisagra central, luego asegure la cubierta de la bisagra con la cubierta del orificio del travesaño.

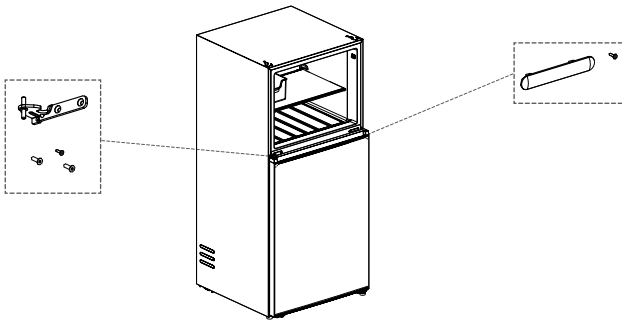

8. Reinstalación de la puerta del congelador:

- Coloque la puerta del congelador sobre la bisagra central e instale la bisagra superior.
- Coloque la cubierta de la bisagra superior izquierda en el lado derecho.
- Saque otra tapa de bisagra superior de la bolsa de accesorios e instálela en el lado izquierdo.

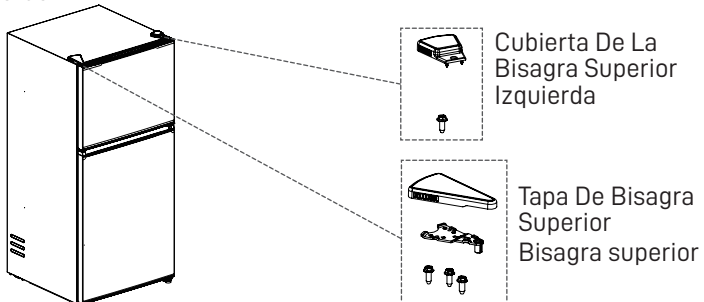

INSTALACIÓN DE LA MAQUINA PARA HACER HIELO

Este frigorífico-congelador es compatible con la máquina de hielo automática **AIMKSL1821**, que se vende por separado. Si desea agregar una máquina de hielo automática, puede comprar el modelo **AIMKSL1821** por separado. Para obtener instrucciones de instalación, consulte la guía incluida con la máquina de hielo o comuníquese con el servicio de atención al cliente para obtener ayuda.

CUIDADO Y MANTENIMIENTO

- Mantenga limpia el área detrás y alrededor del refrigerador para mejorar la disipación de calor y ahorrar energía.
- Limpie el interior regularmente para evitar malos olores.
 - Use un paño suave o una esponja con agua clara o un detergente neutro no corrosivo.
 - Pase un paño con agua limpia y luego seque completamente con un paño suave.
 - Deje la puerta abierta para que se seque al aire antes de volver a encender el aparato.

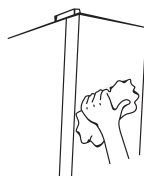
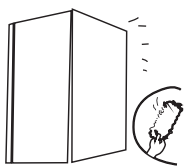
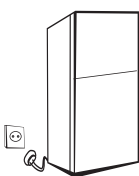

Precauciones de limpieza

NO utilice:

- Cepillos duros, lana de acero o limpiadores abrasivos (p. ej., pasta de dientes).
- Disolventes orgánicos (p. ej., alcohol, acetona, disolvente de laca).
- Agua hirviendo, ácidos o limpiadores alcalinos.
- Estos pueden dañar la superficie y el interior del refrigerador.

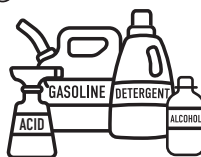

Seguridad eléctrica

- Evite el contacto directo del agua con los componentes eléctricos.
- Use un paño seco para limpiar las piezas sensibles, como las luminarias.



SOLUCIÓN DE PROBLEMAS

Mensaje de error

Si los íconos de la pantalla muestran las siguientes indicaciones, significa que el refrigerador ha detectado un mal funcionamiento. Incluso en presencia de ciertas condiciones de error, el refrigerador puede enfriar, pero se recomienda contactar a un técnico de servicio lo antes posible para optimizar el rendimiento del refrigerador.

Icono de pantalla	Icono ① Brillante	Icono ② Brillante	Icono ③ Brillante	Icono ④ Brillante
Tipos de fallas	Falla del motor del ventilador	Mal funcionamiento del sensor de temperatura ambiente	Mal funcionamiento del sensor de descongelación del congelador	Temperatura de refrigeración Mal funcionamiento del sensor

Problema	Posible causa
El refrigerador no funciona	<ul style="list-style-type: none"> • Asegúrese de que el cable de alimentación esté bien enchufado a una toma de corriente que funcione. • Verifique si el voltaje es demasiado bajo.
El refrigerador tiene un olor desagradable	<ul style="list-style-type: none"> • Asegúrese de que todos los alimentos estén bien envueltos. • Compruebe si hay alimentos vencidos o en mal estado. • Limpie el interior del refrigerador.
El compresor funciona durante mucho tiempo	<ul style="list-style-type: none"> • Es normal que el refrigerador funcione durante más tiempo en climas cálidos. • La temperatura ambiente es alta. • Se agregaron demasiados alimentos a la vez. • Deje que los alimentos calientes se enfríen antes de colocarlos en el refrigerador. • Evite abrir la puerta del refrigerador con demasiada frecuencia.
La luz del refrigerador no está encendida	<ul style="list-style-type: none"> • Asegúrese de que el refrigerador esté encendido. • Verifique si la bombilla está dañada o necesita ser reemplazada.
La puerta del refrigerador no cierra correctamente	<ul style="list-style-type: none"> • Asegúrese de que el refrigerador esté colocado sobre una superficie nivelada. • Verifique que no haya demasiados alimentos bloqueando la puerta. • Asegúrese de que el refrigerador no esté inclinado.
Ruido	<ul style="list-style-type: none"> • Asegúrese de que el refrigerador esté nivelado. • Asegúrese de que todos los accesorios internos estén instalados correctamente.
El sello de la puerta tiene espacios o no sella correctamente	<ul style="list-style-type: none"> • Retire y limpie cualquier residuo u objeto extraño del sello de la puerta.

<p>La bandeja de agua se está desbordando</p>	<ul style="list-style-type: none"> • El exceso de almacenamiento de alimentos o los altos niveles de humedad dentro del refrigerador pueden provocar una cantidad excesiva de agua durante la descongelación. • Si la puerta no está completamente cerrada, puede entrar aire caliente, lo que provoca la formación de más escarcha y aumenta la cantidad de agua producida durante la descongelación.
<p>El exterior del refrigerador se siente caliente</p>	<ul style="list-style-type: none"> • Es normal que el condensador incorporado libere calor a través de las paredes del refrigerador. • Las altas temperaturas ambientales, el almacenamiento excesivo de alimentos o el funcionamiento frecuente del compresor pueden hacer que el exterior se sienta cálido. • Asegúrese de que haya una ventilación adecuada y deje espacio alrededor del refrigerador para que se disipe el calor.
<p>Condensación exterior</p>	<ul style="list-style-type: none"> • Cuando la temperatura ambiente es alta, puede formarse condensación en el exterior del refrigerador o en el sello de la puerta. • Esto es normal y se puede limpiar con un paño seco.
<p>Sonidos inusuales provenientes del refrigerador</p>	<ul style="list-style-type: none"> • El compresor puede producir un zumbido, que es más fuerte al arrancar o detenerse. Esto es normal. • El refrigerante que fluye dentro de la unidad puede generar un ruido chirriante. Esto es normal.

SUS PRODUCTOS AVANTI GARANTÍA

Engrape aquí el recibo de compra. Se necesita un comprobante de la fecha de compra original para obtener el servicio de garantía.

QUÉ CUBRE – GARANTÍA LIMITADA DE UN AÑO

Avanti Products garantiza que el producto está libre de defectos en materiales y/o mano de obra por un período de doce (12) meses a partir de la fecha de compra o entrega al propietario original, lo que ocurra más tarde, bajo uso normal. Esta garantía no se suspenderá, ampliará ni extenderá por ninguna razón, a menos que se describa específicamente en este documento. Durante este período, Avanti Products, a su elección, reparará o reemplazará cualquier parte del producto que resulte defectuosa en materiales o mano de obra bajo uso normal. Avanti Products le proporcionará un producto razonablemente similar que sea nuevo o reacondicionado de fábrica. Todos los electrodomésticos Avanti con una capacidad de 3.5 pies cúbicos o menos deben ser llevados/enviados al centro de servicio de electrodomésticos para su reparación.

Para uso en alquiler o comercial, el período de garantía es de 90 días.

GARANTÍA COMPLETA DE 30 DÍAS (SOLO PARA ENCIMERAS)

A partir de la fecha de compra o entrega, en piezas de vidrio y acabados de esmalte porcelanizado, pintados o de metal brillante.

COBERTURA DE GARANTÍA EXTENDIDA

- **Productos de refrigeración:** Desde el segundo hasta el quinto año a partir de la fecha de compra o entrega, lo que ocurra más tarde, el sistema sellado, incluyendo el compresor, evaporador, condensador y tuberías, está cubierto únicamente para el reemplazo de piezas bajo uso normal. Avanti Products proporcionará un compresor de reemplazo sin costo si ocurre una falla dentro de este período; sin embargo, el cliente es responsable de todos los costos de mano de obra, transporte y envío. Para uso en alquiler o comercial, la garantía limitada del compresor es de un año y nueve meses. Si el producto requiere transporte a un centro de servicio para reparaciones, todos los costos asociados son responsabilidad del cliente.
- **Productos de lavandería:** La tina de plástico está cubierta por 5 años y la tina de acero inoxidable está cubierta por 7 años a partir de la fecha de compra o entrega, lo que ocurra más tarde, bajo uso normal. La cobertura aplica únicamente al reemplazo de piezas; el cliente es responsable de los costos de mano de obra y transporte.
- **Hornos de microondas:** El tubo magnetrón está cubierto desde el segundo hasta el séptimo año a partir de la fecha de compra o entrega, lo que ocurra más tarde, bajo uso normal. El segundo año incluye únicamente el reemplazo de piezas, siendo el cliente responsable de los costos de mano de obra y transporte. Del tercer al séptimo año, solo se cubre el reemplazo del tubo magnetrón, excluyendo los costos de mano de obra y transporte.
- **Estufas, encimeras, lavavajillas y otros productos:** No cuentan con garantía extendida más allá de la cobertura estándar de un año.

EXCLUSIONES DE GARANTÍA / LO QUE NO ESTÁ CUBIERTO:

La cobertura de garantía descrita en este documento excluye todos los defectos o daños que no sean directamente responsabilidad de Avanti Products, incluyendo, sin limitación, uno o más de los siguientes:

- Incumplimiento de los códigos eléctricos, de plomería o de construcción estatales, locales, de la ciudad o del condado correspondientes.
- Esta garantía no cubre el costo de eliminación, remoción o desinstalación del electrodoméstico, incluidos los costos asociados de mano de obra o transporte. El cliente es responsable de desechar o reciclar adecuadamente la unidad de acuerdo con las regulaciones locales.
- Esta garantía no cubre la entrega, instalación o configuración de productos de reemplazo garantizados. El cliente es responsable de los costos asociados, incluidos los servicios de transporte, desembalaje e instalación.
- Fuerzas externas, elementales y ambientales, incluidas la lluvia, el viento, la arena, las inundaciones, los incendios, los deslizamientos de tierra, las temperaturas bajo cero, la humedad excesiva, la exposición prolongada a la humedad, los rayos, las subidas de tensión, las fallas estructurales y los casos fortuitos.

CONTINUED

- Pérdidas de contenido de alimentos u otros materiales almacenados debido al deterioro. Daños incidentales o consecuentes.
- Falla del producto si se utiliza para un fin distinto al previsto o si no se utiliza con normalidad.
- Los daños estéticos, incluidos rayones, muescas, abolladuras menores u otros problemas en la superficie externa, deben informarse dentro de los 30 días posteriores a la entrega para que estén cubiertos.
- Costos de envío y manipulación asociados con el reemplazo del producto. Reparaciones realizadas por proveedores de servicios no autorizados.
- Piezas consumibles (es decir, bombillas, baterías, filtros de aire o agua, soluciones de conservación, etc.)
- Decoloración, óxido u oxidación de las superficies como resultado de entornos cáusticos o corrosivos, incluidos, entre otros, altas concentraciones de sal, alta humedad o exposición a sustancias químicas.
- Los costos de piezas y mano de obra de lo siguiente no se considerarán como garantía: Revestimientos de plástico para gabinetes.
 - Bombillas y/o carcasa de plástico.
 - Paneles interiores de puertas de microondas, estantes de puertas, rieles de puertas y/o soportes de puertas.
 - Evaporador perforado que anula la garantía del sistema sellado completo.
 - Llamadas de servicio relacionadas con abuso, mal uso, suministro eléctrico inadecuado, accidentes, incendios, inundaciones u otros casos fortuitos.
- Recargos, incluidas las llamadas de servicio fuera de horario, en fines de semana o feriados, peajes, cargos por viajes en ferry o gastos de kilometraje por llamadas de servicio a áreas remotas.
- No se cubren los daños resultantes de voltaje inadecuado, sobretensiones eléctricas o fallas de disyuntores.
- La cobertura de la garantía extendida no se aplica al uso comercial, de alquiler o empresarial.
- No se cubren los daños por agua resultantes de una instalación incorrecta, desagües obstruidos, mangueras de suministro con fugas o inundaciones externas.
- Esta garantía no se aplica fuera de los EE. UU. continentales.

En ningún caso Avanti Products tendrá responsabilidad alguna por daños a la propiedad circundante, incluidos gabinetes, pisos, cielorrasos y otras estructuras u objetos alrededor del producto. También se excluyen de esta garantía los rayones, muescas, abolladuras menores y otros daños cosméticos en superficies externas y piezas expuestas; productos en los que se hayan alterado, desfigurado o eliminado los números de serie; visitas de servicio para informar al cliente o visitas en las que no haya ningún problema con el producto; corrección de problemas de instalación (usted es el único responsable de cualquier estructura y configuración del producto, incluidas todas las instalaciones eléctricas, de plomería y/u otras instalaciones de conexión, de la instalación de cimientos/pisos adecuados y de cualquier alteración, incluidas, entre otras, gabinetes, paredes, pisos, estanterías, etc., así como el restablecimiento de disyuntores o fusibles.

PRODUCTO FUERA DE GARANTÍA

Avanti Products no tiene obligación, por ley o de otro tipo, de brindarle concesiones, incluidas reparaciones, prorateo o reemplazo del producto, una vez que esta garantía haya expirado.

© 2026 Avanti Products
The Legacy Companies,
Weston, FL 33331 U.S.A.
www.AvantiProducts.com

NOTES / NOTES / NOTAS



