

VEVOR®

TOUGH TOOLS, HALF PRICE

Technical Support and E-Warranty Certificate
www.vevor.com/support

Multi-purpose Folding Ladder

MODEL: KMP403A / KMP404A / KMP405A

We continue to be committed to provide you tools with competitive price. "Save Half", "Half Price" or any other similar expressions used by us only represents an estimate of savings you might benefit from buying certain tools with us compared to the major top brands and does not necessarily mean to cover all categories of tools offered by us. You are kindly reminded to verify carefully when you are placing an order with us if you are actually Saving Half in comparison with the top major brands.

VEVOR®

TOUGH TOOLS, HALF PRICE

Multi-purpose Folding Ladder

MODEL: KMP403A / KMP404A / KMP405A









(Note: The picture only shows KMP404A.)

NEED HELP? CONTACT US!

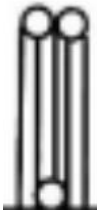
Have product questions? Need technical support? Please feel free to contact us:

Technical Support and E-Warranty Certificate
www.vevor.com/support

This is the original instruction, please read all manual instructions carefully before operating. VEVOR reserves a clear interpretation of our user manual. The appearance of the product shall be subject to the product you received. Please forgive us that we won't inform you again if there are any technology or software updates on our product.

Part List			
No.	Name	Picture	QTY.
1	Ladder		1
2	Stabilizer Bar		1
3	Nut		4
4	Screw		4
5	Short Pedal		1
6	Long Pedal		1

Usage Introduction

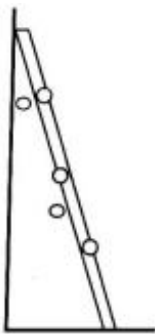

STRAIGHT
LADDER

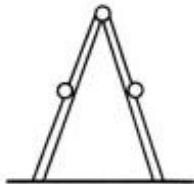

STEP
LADDER

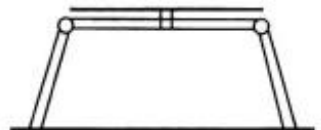

SCAFFOLD

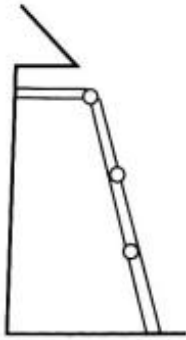

**OVERHANG
LADDER**

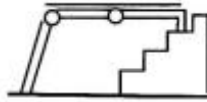

**STAIRWELL
SCAFFOLD**

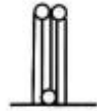

STORAGE

SAFETY INSTRUCTIONS

- 1.This ladder may only be used in the positions as shown above.
- 2.Due care and attention should be paid at all times when using the ladder.
- 3.Always check the stability of the ladder by ensuring that it is placed on level and solid ground.
- 4.Always check that all hinges are in the correct positions for your particular use.
- 5.The platform may only be used when the ladder is in one of the horizontal positions.
- 6.Set at proper(75.5 degree) angle in straight position.

NO.	Model	Step Distance(mm)	Length Of Extension(mm)
1	KMP403a	280	3550
2	KMP404a	280	4650
3	KMP405a	280	5800

Hinges

- 1.To unlock the hinges simply move the handle to the“o”unlock position (see diagram) and then fold the ladder section inward.
- 2.The hinges will automatically lock into position once the ladder is unfolded.
- 3.Always check that all hinges are securely locked into position before using the ladder.
- 4.Each pair of hinges must be locked simultaneously.
- 5.It is extremely dangerous to attempt to alter the positioning of the ladder,hinges or operating joints while the ladder is in use.
- 6.Always keep the joints clean and free from all foreign materials,it is advisable to cover the joints during exceptionally messy jobs.

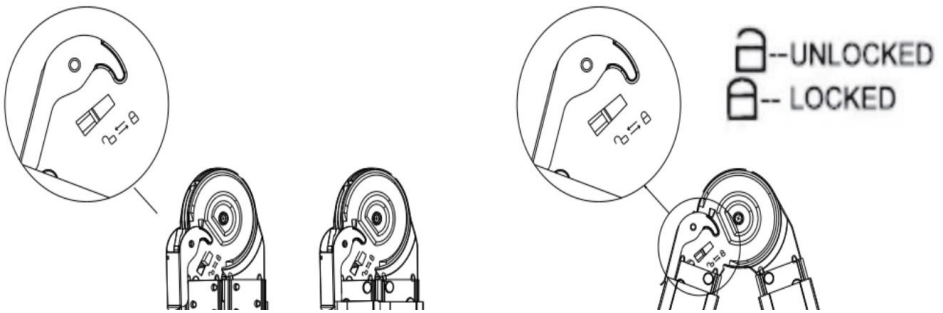

IMPORTANT: Stabilizers must be fitted before use.

Assembly Instructions

- 1.Place the stabilizer bar into the end of the side rails(see diagram).
- 2.Secure the stabilizer bar with the nut and bolt.

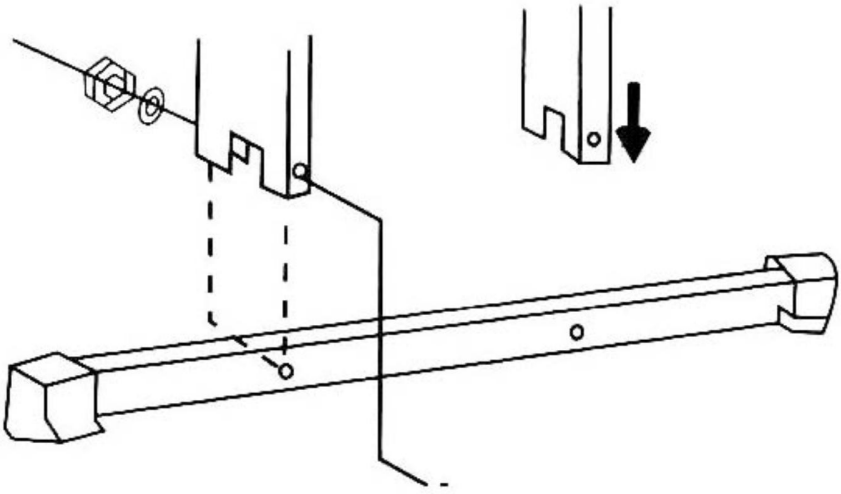

Care & Maintenance

- 1.The hinges should be lubricated with a good quality lubricant to ensure mobility.
- 2.The hinges should be cleaned after use especially when the hinges have been subjected to dust or dirt.
- 3.Clean the area,or wash with warm water.However should water be used on the hinges,please remember to re-lubricate after drying.

Important:This ladder should never be used if any part is missing,damaged or worn.

Following the above instructions will help to maintain your appliance and ensure its maximum lifespan.

Manufacturer: Shanghaimuxinmuyeyouxiangongsi

Address: Shuangchenglu 803nong11hao1602A-1609shi, baoshanqu, shanghai 200000 CN.

Imported to AUS: SIHAO PTY LTD. 1 ROKEVA STREET EASTWOOD NSW 2122 Australia

Imported to USA: Sanven Technology Ltd. Suite 250, 9166 Anaheim Place, Rancho Cucamonga, CA 91730

UK	REP
-----------	------------

YH CONSULTING LIMITED.

C/O YH Consulting Limited Office 147,
Centurion House, London Road,
Staines-upon-Thames, Surrey, TW18 4AX

EC	REP
-----------	------------

E-CrossStu GmbH
Mainzer Landstr.69,
60329 Frankfurt am Main.

VEVOR®

TOUGH TOOLS, HALF PRICE

Technical Support and E-Warranty Certificate

www.vevor.com/support

VEVOR[®]

TOUGH TOOLS, HALF PRICE

Assistance technique et certificat de garantie
électronique www.vevor.com/support

Échelle pliante multi-usages

MODÈLE : KMP403A / KMP404A / KMP405A

Nous continuons à nous engager à vous fournir des outils à des prix compétitifs.
« Économisez la moitié », « Moitié prix » ou toute autre expression similaire utilisée par nous ne représente qu'une estimation des économies que vous pourriez réaliser en achetant certains outils chez nous par rapport aux grandes marques et ne couvre pas nécessairement toutes les catégories d'outils que nous proposons. Nous vous rappelons de bien vouloir vérifier soigneusement lorsque vous passez une commande chez nous si vous économisez réellement la moitié par rapport aux grandes marques.

VEVOR[®]
TOUGH TOOLS, HALF PRICE

Échelle pliante multi-usages

MODÈLE : KMP403A / KMP404A / KMP405A









(Remarque : l'image montre uniquement le KMP404A.)

BESOIN D'AIDE? CONTACTEZ-NOUS!

Vous avez des questions sur nos produits ? Vous avez besoin d'assistance technique ?
N'hésitez pas

à nous contacter : Assistance technique et certificat de garantie
électronique www.vevor.com/support

Il s'agit de la notice d'utilisation d'origine. Veuillez lire attentivement toutes les instructions du manuel avant de l'utiliser. VEVOR se réserve le droit d'interpréter clairement notre manuel d'utilisation. L'apparence du produit dépend du produit que vous avez reçu. Veuillez nous excuser, nous ne vous informerons plus si des mises à jour technologiques ou logicielles sont disponibles sur notre produit.

Liste des pièces			
Non.	Nom	Image	QTÉ.
1	Échelle		1
2	Barre stabilisatrice		1
3	Noix		4
4	Vis		4
5	Pédale courte		1
6	Pédale longue		1

Introduction à l'utilisation

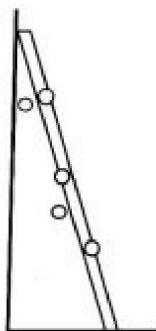

**STRAIGHT
LADDER**

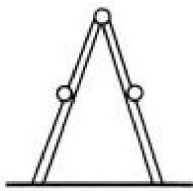

**STEP
LADDER**

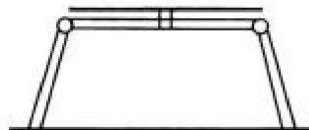

SCAFFOLD

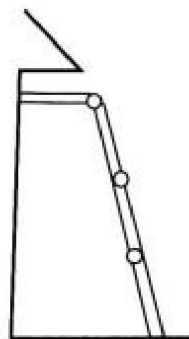

**OVERHANG
LADDER**

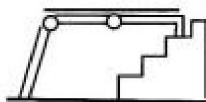

**STAIRWELL
SCAFFOLD**



STORAGE

CONSIGNES DE SÉCURITÉ

1. Cette échelle ne peut être utilisée que dans les positions indiquées ci-dessus.
2. Des précautions et une attention particulières doivent être accordées à tout moment lors de l'utilisation du échelle.
3. Vérifiez toujours la stabilité de l'échelle en vous assurant qu'elle est placée sur terrain plat et solide.
4. Vérifiez toujours que toutes les charnières sont dans les bonnes positions pour votre usage particulier.
5. La plate-forme ne peut être utilisée que lorsque l'échelle se trouve dans l'une des positions horizontales.
6. Réglez à l'angle approprié (75,5 degrés) en position droite.

N°	Modèle	Distance de marche (mm)	Longueur de l'extension (mm)
1	KMP403a	280	3550
2	KMP404a	280	4650
3	KMP405a	280	5800

Charnières

1. Pour déverrouiller les charnières, déplacez simplement la poignée vers la position de déverrouillage « 0 » (voir schéma) puis repliez la section de l'échelle vers l'intérieur.
2. Les charnières se verrouillent automatiquement en position une fois l'échelle déplié.
3. Vérifiez toujours que toutes les charnières sont bien verrouillées en position avant en utilisant l'échelle.
4. Chaque paire de charnières doit être verrouillée simultanément.
5. Il est extrêmement dangereux de tenter de modifier le positionnement du échelle, charnières ou articulations de fonctionnement pendant que l'échelle est en cours d'utilisation.
6. Gardez toujours les joints propres et exempts de tout corps étranger, c'est il est conseillé de couvrir les joints lors de travaux particulièrement salissants.

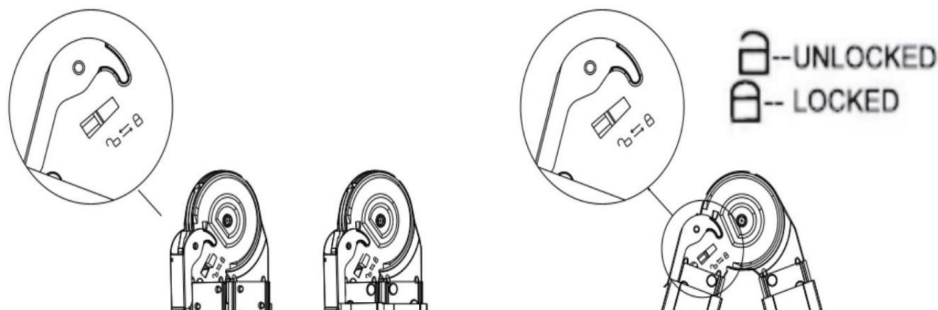

IMPORTANT : Les stabilisateurs doivent être montés avant utilisation.

Instructions de montage

1. Placez la barre stabilisatrice à l'extrémité des rails latéraux (voir schéma).
2. Fixez la barre stabilisatrice avec l'écrou et le boulon.

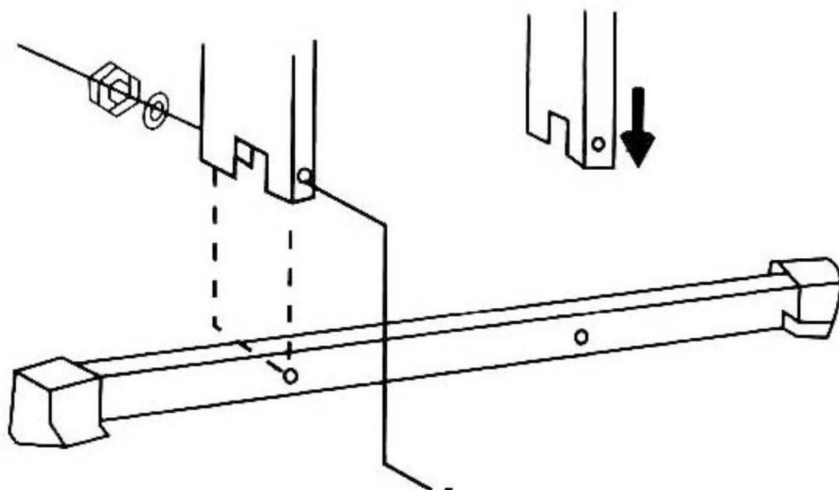

Entretien et maintenance

1. Les charnières doivent être lubrifiées avec un lubrifiant de bonne qualité pour garantir mobilité.
2. Les charnières doivent être nettoyées après utilisation, en particulier lorsque les charnières ont été exposé à la poussière ou à la saleté.
3. Nettoyez la zone ou lavez à l'eau tiède. Cependant, de l'eau doit être utilisée sur les charnières, pensez à relubrifier après séchage.

Important : Cette échelle ne doit jamais être utilisée si une pièce est manquant, endommagé ou usé.

Suivre les instructions ci-dessus vous aidera à entretenir votre appareil et assurer sa durée de vie maximale.

Fabricant : Shanghaimuxinmuyeyouxiangongsi

Adresse : Shuangchenglu 803nong11hao1602A-1609shi, baoshanqu, Shanghai
200000 CN.

Importé en Australie : SIHAO PTY LTD. 1 ROKEVA STREETEASTWOOD
NSW 2122 Australie

Importé aux États-Unis : Sanven Technology Ltd. Suite 250, 9166 Anaheim
Lieu, Rancho Cucamonga, CA 91730



YH CONSULTING LIMITÉE.

A/S YH Consulting Limited Bureau 147,
Centurion House, London Road,
Staines-upon-Thames, Surrey, TW18 4AX



E-CrossStu GmbH

Mainzer Landstr.69,
60329 Francfort-sur-le-Main.

VEVOR®

TOUGH TOOLS, HALF PRICE

Assistance technique et certificat de garantie
électronique www.vevor.com/support

VEVOR[®]

TOUGH TOOLS, HALF PRICE

Technischer Support und E-Garantie-Zertifikat

www.vevor.com/support

Mehrzweck-Klappleiter

MODELL: KMP403A / KMP404A / KMP405A

Wir sind weiterhin bestrebt, Ihnen Werkzeuge zu wettbewerbsfähigen Preisen anzubieten.

„Sparen Sie die Hälfte“, „Halber Preis“ oder andere ähnliche Ausdrücke, die wir verwenden, stellen nur eine Schätzung der Ersparnis dar, die Sie beim Kauf bestimmter Werkzeuge bei uns im Vergleich zu den großen Topmarken erzielen können, und decken nicht unbedingt alle von uns angebotenen Werkzeugkategorien ab. Wir möchten Sie freundlich daran erinnern, bei der

Bestellung bei uns sorgfältig zu prüfen, ob Sie im Vergleich zu den großen Topmarken tatsächlich die Hälfte sparen.

VEVOR®

TOUGH TOOLS, HALF PRICE

Mehrzweck-Klappleiter

MODELL: KMP403A / KMP404A / KMP405A









(Hinweis: Das Bild zeigt nur KMP404A.)

Brauchen Sie Hilfe? Kontaktieren Sie uns!

Haben Sie Fragen zum Produkt? Benötigen Sie technischen Support? Bitte kontaktieren Sie uns:

Technischer Support und E-Garantie-Zertifikat www.vevor.com/support

Dies ist die Originalanleitung. Bitte lesen Sie alle Anweisungen sorgfältig durch, bevor Sie das Gerät in Betrieb nehmen. VEVOR behält sich eine klare Auslegung unserer Bedienungsanleitung vor. Das Erscheinungsbild des Produkts richtet sich nach dem Produkt, das Sie erhalten haben. Bitte verzeihen Sie uns, dass wir Sie nicht erneut informieren, wenn es Technologie- oder Software-Updates für unser Produkt gibt.

Stückliste			
NEIN.	Name	Bild	MENGE.
1	Leiter		1
2	Stabilisatorstange		1
3	Nuss		4
4	Schrauben		4
5	Kurzes Pedal		1
6	Langes Pedal		1

Einführung zur Verwendung

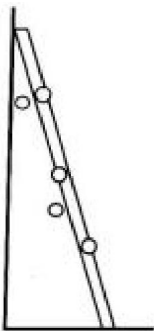

STRAIGHT
LADDER

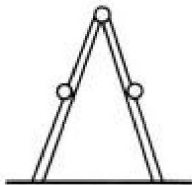

STEP
LADDER

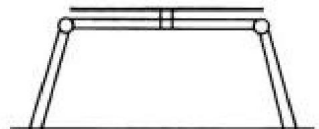

SCAFFOLD

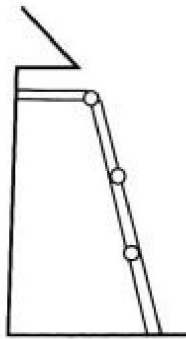

OVERHANG
LADDER

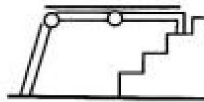

STAIRWELL
SCAFFOLD

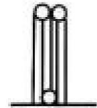

STORAGE

SICHERHEITSHINWEISE

1. Diese Leiter darf nur in den oben gezeigten Positionen verwendet werden.
2. Bei der Verwendung des Leiter.
3. Überprüfen Sie immer die Stabilität der Leiter, indem Sie sicherstellen, dass sie auf ebener und fester Untergrund.
4. Überprüfen Sie immer, ob sich alle Scharniere in der richtigen Position für Ihr besondere Verwendung.
5. Die Plattform darf nur benutzt werden, wenn sich die Leiter in einer der horizontale Positionen.
6. Im richtigen Winkel (75,5 Grad) in gerader Position einstellen.

Nr.	Modell	Schrittweite (mm)	Verlängerungslänge (mm)
1	KMP403a	280	3550
2	KMP404a	280	4650
3	KMP405a	280	5800

Scharniere

1. Um die Scharniere zu entriegeln, bewegen Sie einfach den Griff in die Entriegelungsposition „o“ (siehe Abbildung) und klappen Sie anschließend das Leiterteil nach innen.
2. Die Scharniere rasten automatisch ein, sobald die Leiter entfaltet.
3. Überprüfen Sie immer, ob alle Scharniere sicher eingerastet sind, bevor mit Hilfe der Leiter.
4. Jedes Scharnierpaar muss gleichzeitig verriegelt werden.
5. Es ist äußerst gefährlich, zu versuchen, die Position des Leiter, Scharniere oder Betriebsgelenke während der Benutzung der Leiter.
6. Halten Sie die Gelenke immer sauber und frei von allen Fremdkörpern, es ist Bei besonders schmutzigen Arbeiten empfiehlt es sich, die Fugen abzudecken.

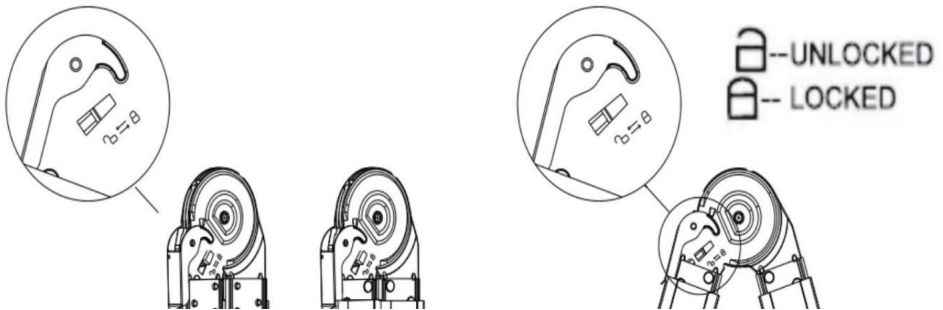

WICHTIG: Stabilisatoren müssen vor der Verwendung montiert werden.

Montageanleitung

1. Setzen Sie die Stabilisatorstange in das Ende der Seitenschiene ein (siehe Diagramm).
2. Sichern Sie den Stabilisator mit der Mutter und der Schraube.

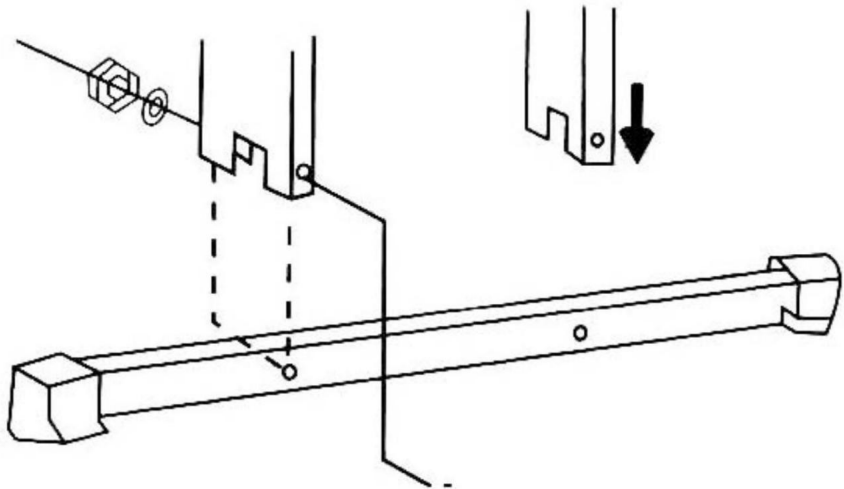

Pflege und Wartung

1. Die Scharniere sollten mit einem hochwertigen Schmiermittel geschmiert werden, um sicherzustellen Mobilität.
2. Die Scharniere sollten nach dem Gebrauch gereinigt werden, insbesondere wenn die Scharniere Staub oder Schmutz ausgesetzt waren.
3. Reinigen Sie den Bereich oder waschen Sie ihn mit warmem Wasser. Es sollte jedoch Wasser verwendet werden Denken Sie bei den Scharnieren daran, diese nach dem Trocknen erneut zu schmieren.

Wichtig: Diese Leiter darf niemals verwendet werden, wenn ein Teil fehlt, ist beschädigt oder abgenutzt.

Die Einhaltung der obigen Anweisungen trägt dazu bei, Ihr Gerät zu pflegen und sorgen Sie für eine maximale Lebensdauer.

Hersteller: Shanghaimuxinmuyeyouxiangongsi

Adresse: Shuangchenglu 803nong11hao1602A-1609shi, baoshanqu, Shanghai
200000 CN.

Nach AUS importiert: SIHAO PTY LTD. 1 ROKEVA STREETEASTWOOD
NSW 2122 Australien

Importiert in die USA: Sanven Technology Ltd. Suite 250, 9166 Anaheim
Ort, Rancho Cucamonga, CA 91730



YH CONSULTING LIMITED.

C/O YH Consulting Limited Office 147,
Centurion House, London Road,
Staines-upon-Thames, Surrey, TW18 4AX

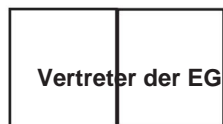

E-CrossStu GmbH

Mainzer Landstr.69,
60329 Frankfurt am Main.

VEVOR®

TOUGH TOOLS, HALF PRICE

Technischer Support und E-Garantie-Zertifikat

www.vevor.com/support

VEVOR®

TOUGH TOOLS, HALF PRICE

Supporto tecnico e certificato di garanzia

elettronica www.vevor.com/support

Scala pieghevole multiuso

MODELLO: KMP403A / KMP404A / KMP405A

Continuiamo a impegnarci per fornirvi strumenti a prezzi competitivi.

"Risparmia la metà", "Metà prezzo" o qualsiasi altra espressione simile da noi utilizzata rappresenta solo una stima del risparmio che potresti ottenere acquistando determinati utensili con noi rispetto ai principali marchi principali e non significa necessariamente coprire tutte le categorie di utensili da noi offerti. Ti ricordiamo gentilmente di verificare attentamente quando effettui un ordine con noi se stai effettivamente risparmiando la metà rispetto ai principali marchi principali.

VEVOR®

TOUGH TOOLS, HALF PRICE

Scala pieghevole multiuso

MODELLO: KMP403A / KMP404A / KMP405A



(Nota: l'immagine mostra solo KMP404A.)







HAI BISOGNO DI AIUTO? CONTATTACI!

Hai domande sul prodotto? Hai bisogno di supporto tecnico? Non esitare a contattarci:

Supporto

**tecnico e certificato di garanzia elettronica [www.vevor.com/
support](http://www.vevor.com/support)**

Questa è l'istruzione originale, si prega di leggere attentamente tutte le istruzioni del manuale prima di utilizzare. VEVOR si riserva una chiara interpretazione del nostro manuale utente. L'aspetto del prodotto sarà soggetto al prodotto ricevuto. Vi preghiamo di perdonarci se non vi informeremo di nuovo se ci sono aggiornamenti tecnologici o software sul nostro prodotto.

Elenco delle parti			
NO.	Nome	Immagine	QTY.
1	Scala		1
2	Barra stabilizzatrice		1
3	Noce		4
4	Vite		4
5	Pedale corto		1
6	Pedale lungo		1

Introduzione all'uso

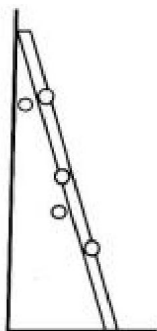

**STRAIGHT
LADDER**

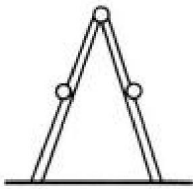

**STEP
LADDER**

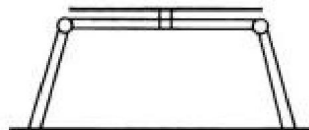

SCAFFOLD

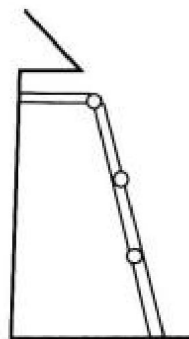

**OVERHANG
LADDER**

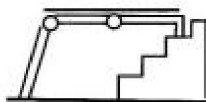

**STAIRWELL
SCAFFOLD**



STORAGE

ISTRUZIONI DI SICUREZZA

1. Questa scala può essere utilizzata solo nelle posizioni indicate sopra.
2. Si raccomanda di prestare la dovuta cura e attenzione in ogni momento durante l'utilizzo della scala.
3. Controllare sempre la stabilità della scala assicurandosi che sia posizionata su terreno pianeggiante e solido.
4. Controllare sempre che tutte le cerniere siano nella posizione corretta per il tuo uso particolare.
5. La piattaforma può essere utilizzata solo quando la scala si trova in una delle posizioni orizzontali.
6. Impostare all'angolazione corretta (75,5 gradi) in posizione diritta.

N. Modello	Distanza passo (mm)	Lunghezza estensione (mm)
1 KMP403a	280	3550
2 KMP404a	280	4650
3 KMP405a	280	5800

Cerniere

1. Per sbloccare le cerniere basta spostare la maniglia in posizione di sblocco "o" (vedere lo schema) e poi ripiegare la sezione della scala verso l'interno.
2. Le cerniere si bloccheranno automaticamente in posizione una volta che la scala è spiegato.
3. Controllare sempre che tutte le cerniere siano bloccate saldamente in posizione prima usando la scala.
4. Ogni coppia di cerniere deve essere bloccata contemporaneamente.
5. È estremamente pericoloso tentare di modificare il posizionamento della scala, cerniere o giunti operativi mentre la scala è in uso.
6. Mantenere sempre i giunti puliti e liberi da qualsiasi materiale estraneo, è Si consiglia di coprire le giunture durante i lavori particolarmente sporchi.

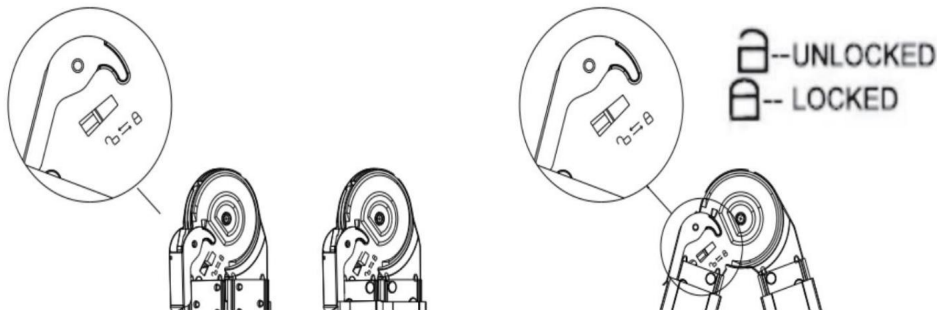

IMPORTANTE: gli stabilizzatori devono essere montati prima dell'uso.

Istruzioni di montaggio

1. Posizionare la barra stabilizzatrice all'estremità delle guide laterali (vedere lo schema).
2. Fissare la barra stabilizzatrice con il dado e il bullone.

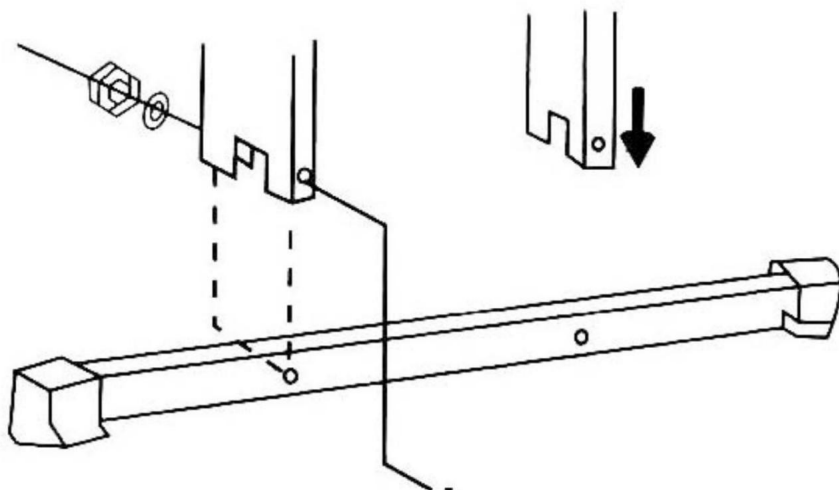

Cura e manutenzione

1. Le cerniere devono essere lubrificate con un lubrificante di buona qualità per garantire mobilità.
2. Le cerniere devono essere pulite dopo l'uso, soprattutto quando sono usurate, esposto a polvere o sporcizia.
3. Pulire la zona o lavare con acqua calda. Tuttavia, si deve usare l'acqua? sulle cerniere, ricordarsi di lubrificarle nuovamente dopo l'asciugatura.

Importante: questa scala non deve mai essere utilizzata se una qualsiasi parte è mancanti, danneggiati o usurati.

Seguendo le istruzioni sopra riportate, sarà possibile mantenere il vostro elettrodomestico in perfette condizioni e garantirne la massima durata.

Produttore: Shanghaimuxinmuyeyouxiangongsi

Indirizzo: Shuangchenglu 803nong11hao1602A-1609shi, baoshanqu, shanghai
200000 CN.

Importato in AUS: SIHAO PTY LTD. 1 ROKEVA STREETEASTWOOD

Nuovo Galles del Sud 2122 Australia

Importato negli USA: Sanven Technology Ltd. Suite 250, 9166 Anaheim
Luogo, Rancho Cucamonga, CA 91730



CONSULENZA YH LIMITATA.

C/O YH Consulting Limited Ufficio 147,
Centurion House, London Road,
Staines-upon-Thames, Surrey, TW18 4AX

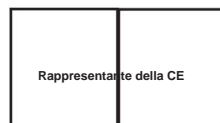

E-CrossStu GmbH

Mainzer Landstr.69,
60329 Francoforte sul Meno.

VEVOR®

TOUGH TOOLS, HALF PRICE

**Supporto tecnico e certificato di garanzia
elettronica www.vevor.com/support**

VEVOR[®]

TOUGH TOOLS, HALF PRICE

Soporte técnico y certificado de garantía
electrónica www.vevor.com/support

Escalera plegable multiusos

MODELO: KMP403A / KMP404A / KMP405A

Seguimos comprometidos a brindarle herramientas a precios competitivos.

"Ahorre la mitad", "mitad de precio" o cualquier otra expresión similar que utilicemos solo representa una estimación del ahorro que podría obtener al comprar ciertas herramientas con nosotros en comparación con las principales marcas y no necesariamente significa que cubra todas las categorías de herramientas que ofrecemos. Le recordamos que, al realizar un pedido con nosotros, verifique cuidadosamente si realmente está ahorrando la mitad en comparación con las principales marcas.

VEVOR[®]
TOUGH TOOLS, HALF PRICE

Escalera plegable multiusos

MODELO: KMP403A / KMP404A / KMP405A









(Nota: La imagen solo muestra KMP404A).

¿NECESITAS AYUDA? ¡CONTÁCTANOS!

¿Tiene preguntas sobre el producto? ¿Necesita asistencia técnica? No dude en ponerse en contacto con

nosotros: Asistencia técnica y certificado de garantía electrónica
www.vevor.com/support

Estas son las instrucciones originales, lea atentamente todas las instrucciones del manual antes de utilizar el producto. VEVOR se reserva una interpretación clara de nuestro manual de usuario. La apariencia del producto estará sujeta al producto que recibió. Perdónenos por no informarle nuevamente si hay actualizaciones de tecnología o software en nuestro producto.

Lista de piezas			
No.	Nombre	Imagen	CANTIDAD.
1	Escalera		1
2	Barra estabilizadora		1
3	Tuerca		4
4	Tornillo		4
5	Pedal corto		1
6	Pedal largo		1

Introducción al uso

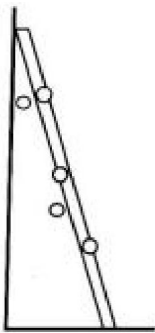

**STRAIGHT
LADDER**

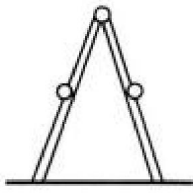

**STEP
LADDER**

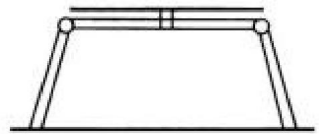

SCAFFOLD

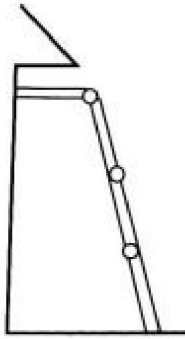

**OVERHANG
LADDER**

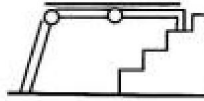

**STAIRWELL
SCAFFOLD**



STORAGE

INSTRUCCIONES DE SEGURIDAD

1. Esta escalera solo se puede utilizar en las posiciones que se muestran arriba.
2. Se debe prestar el debido cuidado y atención en todo momento al utilizar el escalera.
3. Compruebe siempre la estabilidad de la escalera asegurándose de que esté colocada sobre Terreno nivelado y sólido.
4. Compruebe siempre que todas las bisagras estén en las posiciones correctas para su uso particular.
5. La plataforma sólo podrá utilizarse cuando la escalera se encuentre en una de las posiciones horizontales.
6. Colóquelo en un ángulo adecuado (75,5 grados) en posición recta.

N.º Modelo	Distancia entre escalones (mm)	Longitud de extensión (mm)
1 KMP403a	280	3550
2 KMP404a	280	4650
3 KMP405a	280	5800

Bisagras

1. Para desbloquear las bisagras, simplemente mueva la manija a la posición de desbloqueo "O" (ver diagrama) y luego doble la sección de la escalera hacia adentro.
2. Las bisagras se bloquearán automáticamente en su posición una vez que la escalera esté desplegado.
3. Compruebe siempre que todas las bisagras estén bien bloqueadas en su posición antes usando la escalera.
4. Cada par de bisagras debe bloquearse simultáneamente.
5. Es extremadamente peligroso intentar alterar la posición del escalera, bisagras o juntas de operación mientras la escalera está en uso.
6. Mantenga siempre las juntas limpias y libres de todo material extraño, es aconsejable cubrir las juntas durante trabajos excepcionalmente sucios.

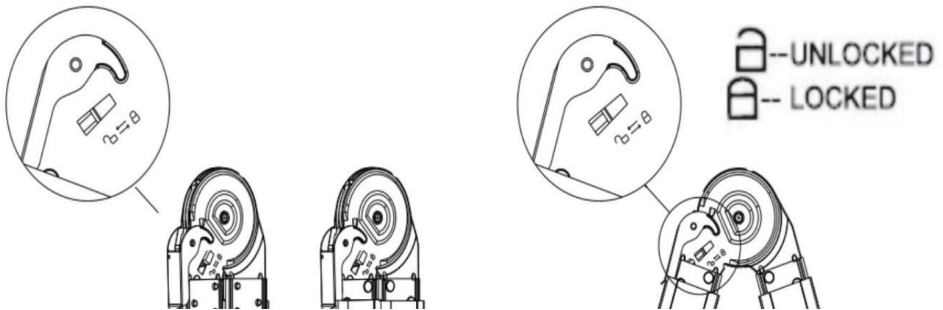

IMPORTANTE: Los estabilizadores deben instalarse antes de su uso.

Instrucciones de montaje

1. Coloque la barra estabilizadora en el extremo de los rieles laterales (ver diagrama).
2. Asegure la barra estabilizadora con la tuerca y el perno.

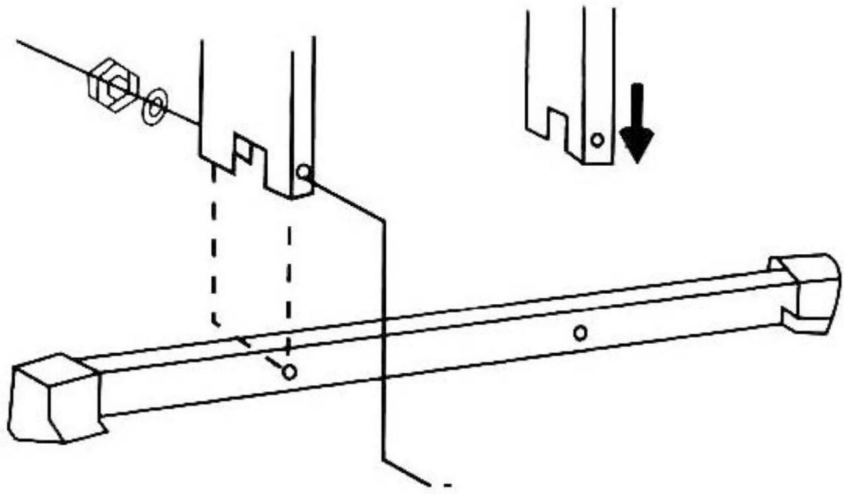

Cuidado y mantenimiento

1. Las bisagras deben lubricarse con un lubricante de buena calidad para garantizar movilidad.
2. Las bisagras deben limpiarse después del uso, especialmente cuando las bisagras tienen estado expuesto al polvo o la suciedad.
3. Limpie el área o lávela con agua tibia. Sin embargo, ¿se debe usar agua?
En las bisagras, recuerde volver a lubricarlas después del secado.

Importante: Esta escalera nunca debe utilizarse si alguna de sus partes está faltante, dañado o desgastado.

Seguir las instrucciones anteriores le ayudará a mantener su aparato.
y garantizar su máxima vida útil.

Fabricante: Shanghaimuxinmuyeyouxiangongsi

Dirección: Shuangchenglu 803nong11hao1602A-1609shi, baoshanqu, shanghai
200000 CN.

Importado a Australia: SIHAO PTY LTD. 1 ROKEVA STREETEASTWOOD

Nueva Gales del Sur 2122 Australia

Importado a EE. UU.: Sanven Technology Ltd. Suite 250, 9166 Anaheim

Lugar, Rancho Cucamonga, CA 91730

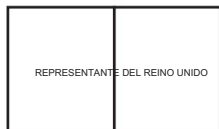

YH CONSULTING LIMITADA.

C/O YH Consulting Limited Oficina 147,
Centurion House, London Road,
Staines-upon-Thames, Surrey, TW18 4AX

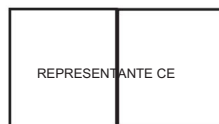

E-CrossStu GmbH

Mainzer Landstr.69,
60329 Fráncfort del Meno.

VEVOR®

TOUGH TOOLS, HALF PRICE

Soporte técnico y certificado de garantía
electrónica www.vevor.com/support

VEVOR[®]

TOUGH TOOLS, HALF PRICE

Wsparcie techniczne i certyfikat gwarancji
elektronicznej www.vevor.com/support

Wielofunkcyjna składana drabina

MODEL: KMP403A / KMP404A / KMP405A

Nadal staramy się oferować Państwu narzędzia w konkurencyjnych cenach. „Oszczędź połowę”, „Połowa ceny” lub inne podobne wyrażenia używane przez nas stanowią jedynie szacunkowe oszczędności, jakie możesz uzyskać, kupując u nas określone narzędzia w porównaniu z głównymi markami i niekoniecznie oznaczają one objęcie wszystkich kategorii narzędzi oferowanych przez nas. Uprzejmie przypominamy, aby dokładnie sprawdzić, czy składając u nas zamówienie faktycznie oszczędzasz połowę w porównaniu z głównymi markami.

VEVOR[®]
TOUGH TOOLS, HALF PRICE

Wielofunkcyjna składana drabina

MODEL: KMP403A / KMP404A / KMP405A









(Uwaga: Na zdjęciu widoczny jest tylko KMP404A.)

POTRZEBUJESZ POMOCY? SKONTAKTUJ SIĘ Z NAMI!

Masz pytania dotyczące produktu? Potrzebujesz wsparcia technicznego? Skontaktuj się z nami:
Wsparcie

techniczne i certyfikat E-Gwarancji www.vevor.com/support

To jest oryginalna instrukcja, przed użyciem należy uważnie przeczytać wszystkie instrukcje. VEVOR zastrzega sobie jasną interpretację naszej instrukcji obsługi. Wygląd produktu będzie zależał od produktu, który otrzymałeś. Prosimy o wybaczenie, że nie poinformujemy Cię ponownie, jeśli w naszym produkcie pojawią się jakiegokolwiek aktualizacje technologiczne lub oprogramowania.

Lista części			
NIE.	Nazwa	Zdjęcie	ILOŚĆ.
1	Drabina		1
2	drażki stabilizatora		1
3	Nakrętka		4
4	Śruba		4
5	Krótki pedał		1
6	Długi pedał		1

Wprowadzenie do użytkowania

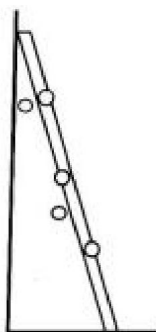

**STRAIGHT
LADDER**

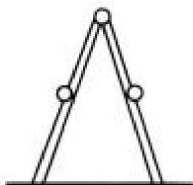

**STEP
LADDER**

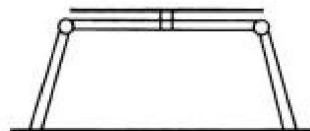

SCAFFOLD

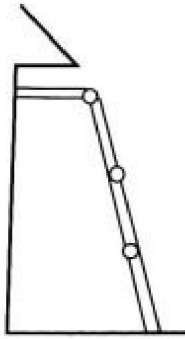

**OVERHANG
LADDER**

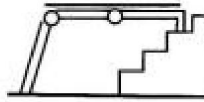

**STAIRWELL
SCAFFOLD**

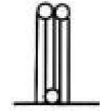

STORAGE

INSTRUKCJE BEZPIECZEŃSTWA

1. Drabinę można używać wyłącznie w pozycjach pokazanych powyżej.
2. Należy zawsze zachować należyłą staranność i uwagę podczas korzystania z drabina.
3. Zawsze sprawdzaj stabilność drabiny, upewniając się, że jest ona umieszczona na równy i twardy grunt.
4. Zawsze sprawdzaj, czy wszystkie zawiasy znajdują się we właściwych pozycjach.

szczególne zastosowanie.

5. Platformę można używać wyłącznie wtedy, gdy drabina znajduje się w jednym z następujących po sobie poziomów:
pozycje poziome.

6. Ustawić pod odpowiednim kątem (75,5 stopnia) w pozycji prostej.

NR Model	Odległość kroku (mm)	Długość przedłużenia (mm)	
1 KMP403a	280		3550
2 KMP404a	280		4650
3 KMP405a	280		5800

Zawiasy

1. Aby odblokować zawiasy, wystarczy przesunąć klamkę do pozycji odblokowania „o”.
(patrz schemat), a następnie złożyć drabinę do środka.
2. Zawiasy automatycznie zablokują się w odpowiedniej pozycji po złożeniu drabiny.
rozłożony.
3. Zawsze sprawdzaj, czy wszystkie zawiasy są bezpiecznie zablokowane na swoim miejscu przed
korzystając z drabiny.
4. Każda para zawiasów musi być zablokowana jednocześnie.
5. Próba zmiany położenia jest niezwykle niebezpieczna.
drabiny, zawiasów i połączeń roboczych podczas użytkowania drabiny.
6. Zawsze utrzymuj połączenia w czystości i bez obcych materiałów,
Zaleca się zakrycie stawów w przypadku prac wyjątkowo brudzących.

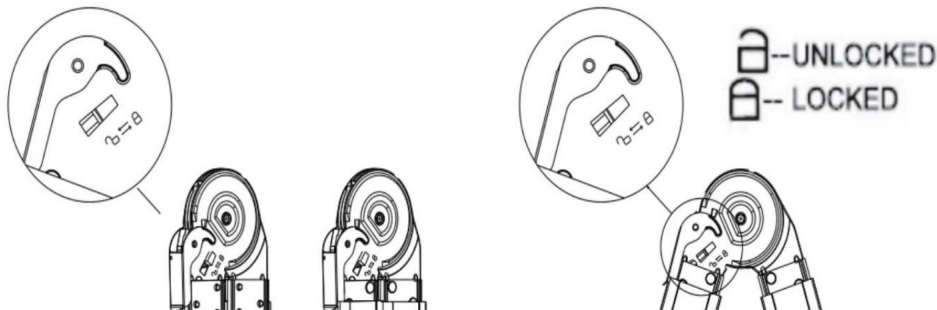

WAŻNE: Przed użyciem należy zamontować stabilizatory.

Instrukcje montażu

1. Umieść drążek stabilizujący na końcu szyn bocznych (patrz schemat).
2. Zabezpiecz drążek stabilizatora za pomocą nakrętki i śruby.

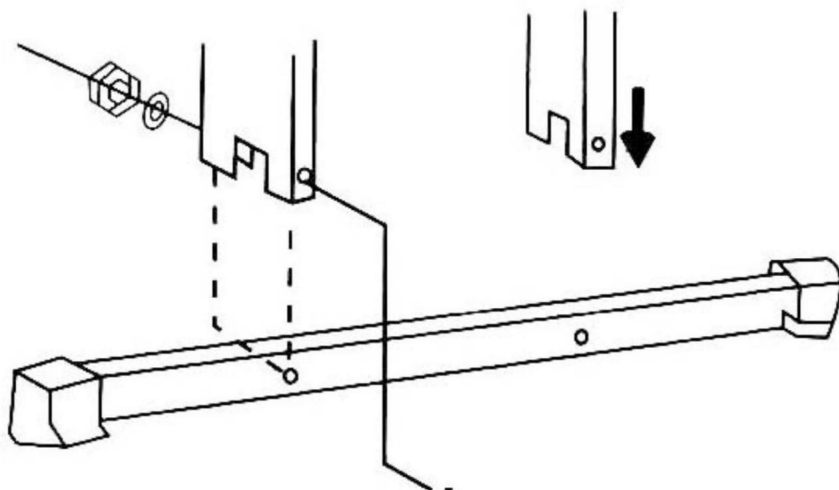

Pielęgnacja i konserwacja

1. Zawiasy należy smarować dobrej jakości smarem, aby zapewnić ruchliwość.
2. Zawiasy należy czyścić po każdym użyciu, zwłaszcza gdy zawiasy są uszkodzone. być narażone na kurz lub brud.
3. Wyczyść obszar lub umyj go ciepłą wodą. Należy jednak używać wody na zawiasach, pamiętaj o ponownym nasmarowaniu po wyschnięciu.

Ważne: Nigdy nie należy używać tej drabiny, jeśli jakkolwiek jej część jest uszkodzona. Brakujące, uszkodzone lub zużyte.

Postępowanie zgodnie z powyższymi instrukcjami pomoże w utrzymaniu urządzenia w dobrym stanie i zapewnić jego maksymalną żywotność.

Producent: Shanghaimuxinmuyeyouxiangongsi

Adres: Shuangchenglu 803nong11hao1602A-1609shi, baoshanqu, szanghaj
200000 CN.

Importowane do AUS: SIHAO PTY LTD. 1 ROKEVA STREETEASTWOOD
NSW 2122 Australia

Importowane do USA: Sanven Technology Ltd. Suite 250, 9166 Anaheim
Miejsce, Rancho Cucamonga, CA 91730



YH CONSULTING LIMITED.

C/O YH Consulting Limited Biuro 147,
Centurion House, London Road,
Staines-upon-Thames, Surrey, TW18 4AX



E-CrossStu GmbH

Mainzer Landstr.69,
60329 Frankfurt nad Menem.

VEVOR®

TOUGH TOOLS, HALF PRICE

Wsparcie techniczne i certyfikat gwarancji
elektronicznej www.vevor.com/support

VEVOR[®]

TOUGH TOOLS, HALF PRICE

Technische ondersteuning en e-garantiecertificaat

www.vevor.com/support

Multifunctionele opvouwbare ladder

MODEL: KMP403A / KMP404A / KMP405A

Wij streven er voortdurend naar om u gereedschappen tegen concurrerende prijzen te leveren. "Save Half", "Half Price" of andere soortgelijke uitdrukkingen die wij gebruiken, geven alleen een schatting van de besparingen die u kunt behalen door bepaalde gereedschappen bij ons te kopen in vergelijking met de grote topmerken en betekent niet noodzakelijkerwijs dat alle categorieën gereedschappen die wij aanbieden, worden gedekt. Wij herinneren u eraan om zorgvuldig te controleren of u daadwerkelijk de helft bespaart in vergelijking met de grote topmerken wanneer u een bestelling bij ons plaatst.

VEVOR[®]
TOUGH TOOLS, HALF PRICE

Multifunctionele opvouwbare ladder

MODEL: KMP403A / KMP404A / KMP405A



(Let op: Op de afbeelding is alleen de KMP404A te zien.)







HULP NODIG? NEEM CONTACT MET ONS OP!

Heeft u vragen over het product? Heeft u technische ondersteuning nodig? Neem dan gerust contact met

ons op: **Technische ondersteuning en E-garantiecertificaat**
www.vevor.com/support

Dit is de originele instructie, lees alle handleidingen zorgvuldig door voordat u het product gebruikt. VEVOR behoudt zich een duidelijke interpretatie van onze gebruikershandleiding voor.

Het uiterlijk van het product is afhankelijk van het product dat u hebt ontvangen. Vergeef ons dat we u niet opnieuw zullen informeren als er technologie- of software-updates voor ons product zijn.

Onderdelenlijst			
Nee.	Naam	Afbeelding	AANTAL.
1	Ladder		1
2	Stabilisatorstang		1
3	Moer		4
4	Schroef		4
5	Kort pedaal		1
6	Lange pedaal		1

Gebruik Inleiding

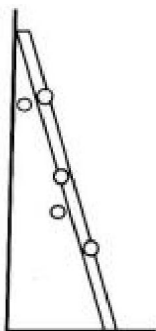

STRAIGHT
LADDER

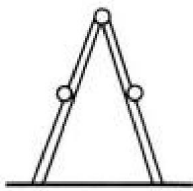

STEP
LADDER

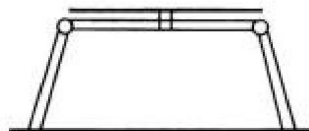

SCAFFOLD

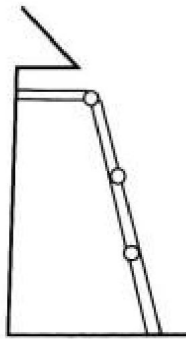

**OVERHANG
LADDER**

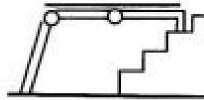

**STAIRWELL
SCAFFOLD**

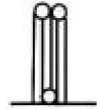

STORAGE

VEILIGHEIDSINSTRUCTIES

1. Deze ladder mag alleen worden gebruikt in de posities zoals hierboven afgebeeld.
2. Bij het gebruik van de ladder.
3. Controleer altijd de stabiliteit van de ladder door ervoor te zorgen dat deze op een veilige plek staat.
vlakke en stevige grond.
4. Controleer altijd of alle scharnieren in de juiste positie staan voor uw
bijzonder gebruik.
5. Het platform mag alleen worden gebruikt als de ladder zich in een van de volgende posities bevindt:
horizontale posities.
6. Plaats de lamp in de juiste hoek (75,5 graden) in een rechte positie.

NEE.	Model	Stapafstand (mm)	Lengte van extensie (mm)
1	KMP403a	280	3550
2	KMP404a	280	4650
3	KMP405a	280	5800

Scharnieren

1. Om de scharnieren te ontgrendelen, beweegt u de hendel eenvoudig naar de ontgrendelingspositie "o". (zie diagram) en vouw vervolgens het laddergedeelte naar binnen.
2. De scharnieren vergrendelen automatisch op hun plaats zodra de ladder is neergelaten ontvouwd.
3. Controleer altijd of alle scharnieren stevig vastzitten voordat u de deur opent met behulp van de ladder.
4. Elk paar scharnieren moet tegelijkertijd vergrendeld zijn.
5. Het is uiterst gevaarlijk om te proberen de positie van de ladder, scharnieren of bedieningselementen terwijl de ladder in gebruik is.
6. Houd de voegen altijd schoon en vrij van alle vreemde materialen. Bij zeer rommelige klussen is het raadzaam om de voegen af te dekken.

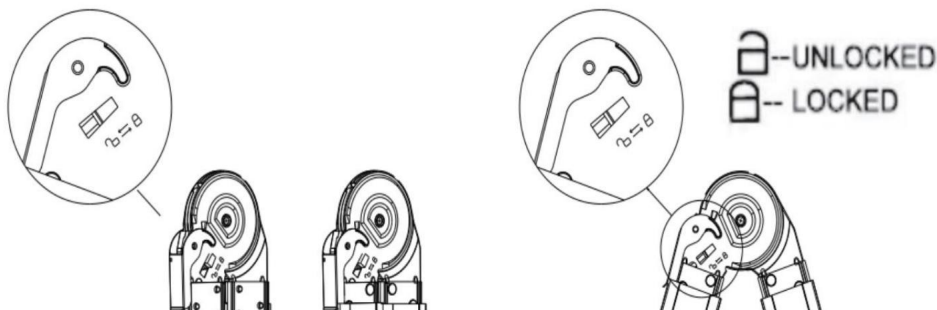

BELANGRIJK: Stabilisatoren moeten vóór gebruik worden gemonteerd.

Montage-instructies

1. Plaats de stabilisatorstang in het uiteinde van de zijrails (zie diagram).
2. Bevestig de stabilisatorstang met de moer en bout.

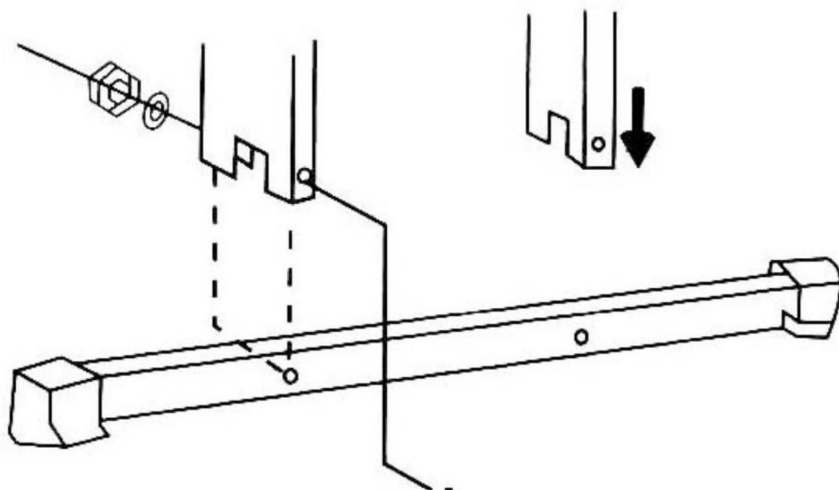

Verzorging en onderhoud

1. De scharnieren moeten worden gesmeerd met een smeermiddel van goede kwaliteit om ervoor te zorgen mobiliteit.
2. De scharnieren moeten na gebruik worden schoongemaakt, vooral als de scharnieren versleten zijn. blootgesteld zijn aan stof of vuil.
3. Maak het gebied schoon of was het met warm water. Hoe moet er water worden gebruikt?
Vergeet niet om de scharnieren na het drogen opnieuw in te vetten.

Belangrijk: Deze ladder mag nooit worden gebruikt als een onderdeel beschadigd is. ontbrekend, beschadigd of versleten.

Door de bovenstaande instructies te volgen, kunt u uw apparaat beter onderhouden en de maximale levensduur ervan te garanderen.

Fabrikant: Shanghaimuxinmuyeyouxiangongsi

Adres: Shuangchenglu 803nong11hao1602A-1609shi, baoshanqu, shanghai
200000 CN.

Geïmporteerd naar AUS: SIHAO PTY LTD. 1 ROKEVA STREETEASTWOOD
NSW 2122 Australië

Geïmporteerd naar de VS: Sanven Technology Ltd. Suite 250, 9166 Anaheim
Plaats, Rancho Cucamonga, CA 91730



YH CONSULTING LIMITED.

C/O YH Consulting Limited Kantoor 147,
Centurion House, London Road,
Staines-upon-Thames, Surrey, TW18 4AX



E-CrossStu GmbH
Mainzer Landstr.69,
60329 Frankfurt am Main.

VEVOR®

TOUGH TOOLS, HALF PRICE

Technische ondersteuning en e-
garantiecertificaat www.vevor.com/support

VEVOR®

TOUGH TOOLS, HALF PRICE

Teknisk support och e-garanticertifikat

www.vevor.com/support

Multifunktionell hopfällbar stege

MODELL: KMP403A / KMP404A / KMP405A

Vi fortsätter att vara engagerade i att ge dig verktyg till konkurrenskraftiga priser.

"Spara hälften", "halva priset" eller andra liknande uttryck som används av oss representerar bara en uppskattning av besparingar du kan dra nytta av att köpa vissa verktyg hos oss jämfört med de stora toppmärkena och betyder inte nödvändigtvis att täcka alla kategorier av verktyg som erbjuds av oss. Du påminns om att noggrant kontrollera när du gör en beställning hos oss om du verkligen sparar hälften i jämförelse med de främsta varumärkena.

VEVOR®

TOUGH TOOLS, HALF PRICE

Multifunktionell hopfällbar stege

MODELL: KMP403A / KMP404A / KMP405A









(Obs: Bilden visar endast KMP404A.)

BEHÖVER HJÄLP? KONTAKTA OSS!

Har du produktfrågor? Behöver du teknisk support? Kontakta oss gärna: **Teknisk support och e-garanticertifikat www.vevor.com/support**

Detta är den ursprungliga instruktionen, läs alla instruktioner noggrant innan du använder den. VEVOR reserverar sig för en tydlig tolkning av vår användarmanual. Utseendet på produkten är beroende av den produkt du fått. Ursäkta oss att vi inte kommer att informera dig igen om det finns någon teknik eller mjukvaruuppdateringar på vår produkt.

Dellista			
Inga.	Namn	Bild	ANTAL.
1	Stege		1
2 st	stabilisatorstång		1
3	Mutter		4
4	Skruva		4
5	Kort pedal		1
6	Lång pedal		1

Användningsintroduktion

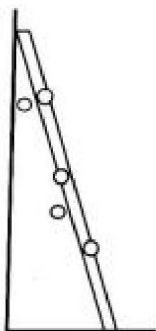

STRAIGHT
LADDER

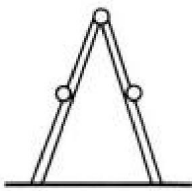

STEP
LADDER

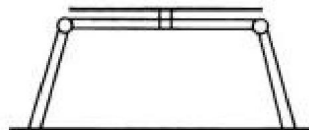

SCAFFOLD

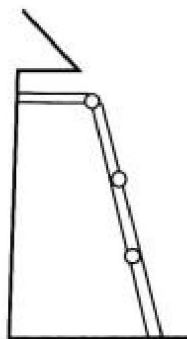

OVERHANG
LADDER

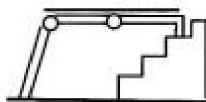

STAIRWELL
SCAFFOLD



STORAGE

SÄKERHETSINSTRUKTIONER

1. Denna steg får endast användas i de positioner som visas ovan.
2. Vederbörlig försiktighet och uppmärksamhet bör alltid iakttas när du använder steg.
3. Kontrollera alltid stegens stabilitet genom att se till att den är placerad på jämn och fast mark.
4. Kontrollera alltid att alla gångjärn är i rätt lägen för din särskild användning.
5. Plattformen får endast användas när stegen är i en av de horisontella positioner.
6. Ställ in rätt (75,5 graders) vinkel i rakt läge.

INGA	Modell	Stegavstånd (mm)	Förlängningslängd (mm)
1	KMP403a	280	3550
2	KMP404a	280	4650
3	KMP405a	280	5800

Gångjärn

1. För att låsa upp gångjärnen flyttar du bara handtaget till "o"-upplåst läge (se diagram) och vik sedan stegsektionen inåt.
2. Gångjärnen låses automatiskt i position när stegen är utvikt.
3. Kontrollera alltid att alla gångjärn är ordentligt låsta på plats innan med hjälp av stegen.
4. Varje par av gångjärn måste låsas samtidigt.
5. Det är extremt farligt att försöka ändra placeringen av den stege, gångjärn eller arbetsleder när stegen används.
6. Håll alltid lederna rena och fria från främmande material tillrådligt att täcka lederna under exceptionellt stökiga jobb.

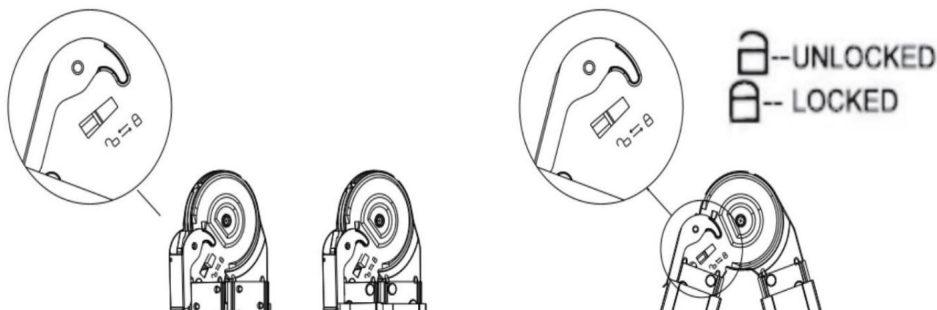

VIKTIGT: Stabilisatorer måste monteras före användning.

Monteringsanvisningar

1. Placera stabiliseringsstången i änden av sidoskenorna (se diagram).
2. Fäst stabiliseringsstången med mutter och bult.

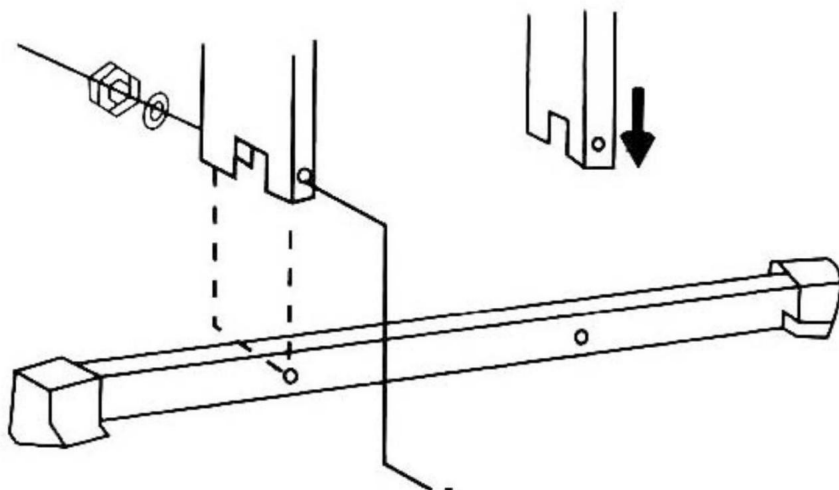

Skötsel & Underhåll

1. Gångjärnen bör smörjas med ett smörjmedel av god kvalitet för att säkerställa rörlighet.
2. Gångjärnen bör rengöras efter användning, särskilt när gångjärnen har utsatts för damm eller smuts.
3. Rengör området, eller tvätta med varmt vatten. Dock bör vatten användas på gångjärnen, kom ihåg att smörja om efter torkning.

Viktigt: Denna stege ska aldrig användas om någon del är det saknas, skadad eller sliten.

Att följa instruktionerna ovan hjälper till att underhålla din apparat och säkerställa dess maximala livslängd.

Tillverkare: Shanghaimuxinmuyeyouxiangongsi

Adress: Shuangchenglu 803nong11hao1602A-1609shi, baoshanqu, shanghai
200000 CN.

Importerad till AUS: SIHAO PTY LTD. 1 ROKEVA STREETEASTWOOD
NSW 2122 Australien

Importerad till USA: Sanven Technology Ltd. Suite 250, 9166 Anaheim
Place, Rancho Cucamonga, CA 91730



YH CONSULTING LIMITED.

C/O YH Consulting Limited Office 147,
Centurion House, London Road,
Staines-upon-Thames, Surrey, TW18 4AX



E-CrossStu GmbH

Mainzer Landstr.69,
60329 Frankfurt am Main.

VEVOR®

TOUGH TOOLS, HALF PRICE

Teknisk support och e-garanticertifikat

www.vevor.com/support