

VEVOR[®]

TOUGH TOOLS, HALF PRICE

Technical Support and E-Warranty Certificate www.vevor.com/support

AGILITY COURSE KITS

USER MANUAL

We continue to be committed to provide you tools with competitive price. "Save Half", "Half Price" or any other similar expressions used by us only represents an estimate of savings you might benefit from buying certain tools with us compared to the major top brands and does not necessarily mean to cover categories of tools offered by us. You are kindly reminded to verify carefully when you are placing an order with us if you are actually saving half in comparison with the top major brands.



Thank you very much for choosing this product. Please read all of the instructions before using it. The information will help you achieve the best possible results.



Warning-To reduce the risk of injury, user must read instructions manual carefully.

PLEASE NOTE! Drawings in this manual are for illustration purposes only and in some details may differ from the actual product.













PRODUCT INTRODUCTION:

1. Fun & Health: This agility training equipment is perfect for dogs sharpen obedience, speed, and dexterity. With interacting, jumping, running, playing, and most of exercising, you not only improve great bonding & health, but also bring much fun for you and your little cutes! This is the best way to build trust with your pets.

2. Simple Install & Portable: This agility training equipment is easy to set up within few minutes without tools. You can follow our video to install. All the accessories are put into a carry bag with handles, you can take it to the outdoor or the indoor big stage.

3. PREMIUM & STURDY: This dog agility course is made of ABS material, safe and sturdy that can be used in the park or backyard.

Product List

- A) 9x jump bar 
- B) 18 x Bar 
- C) 30 x Bar 
- D) 12 x 4 way connector 
- E) 6 x Extender pole connector 
- F) 6 x Jump bar connector 
- G) 3 x Tire connector 
- H) 4 x Pause box corner connector 
- I) 1 x Tire 
- J) 3 x Sandbag 
- K) 1 x Bag for poles 
- L) 2 x Tunnel tied with sticky fabric to hold it tight, in a bag 
- M) 1 x Tunnelbag 

- 1) Tire jump
- 2) Jump x 2
- 3) weave poles
- 4) Pause box
- 5) Tunnel x 2
- 6) Whistle, 3 frisbee, folding bowl and bag

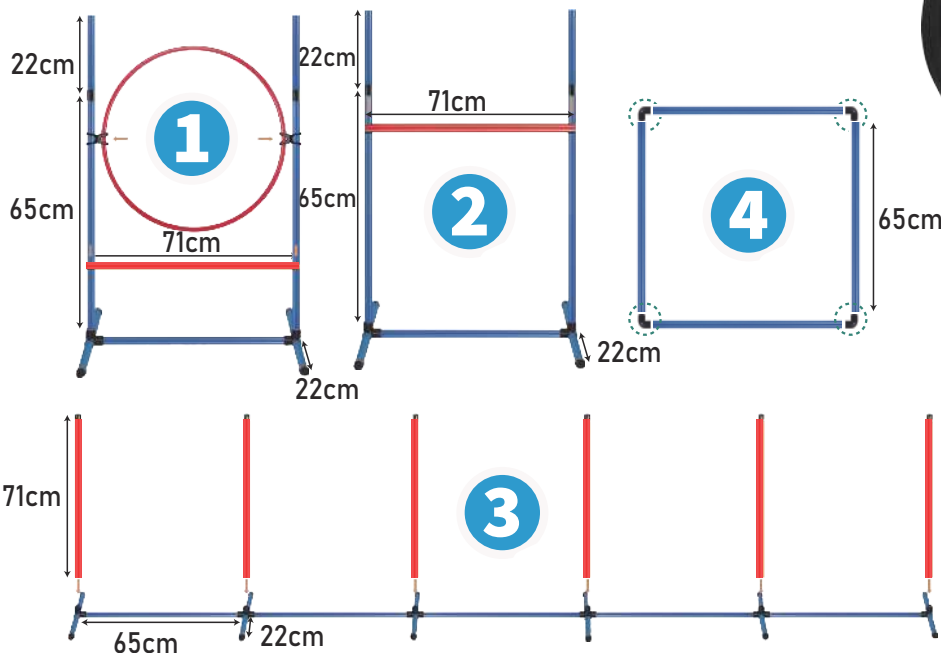

Product Description

TIRE JUMP-1

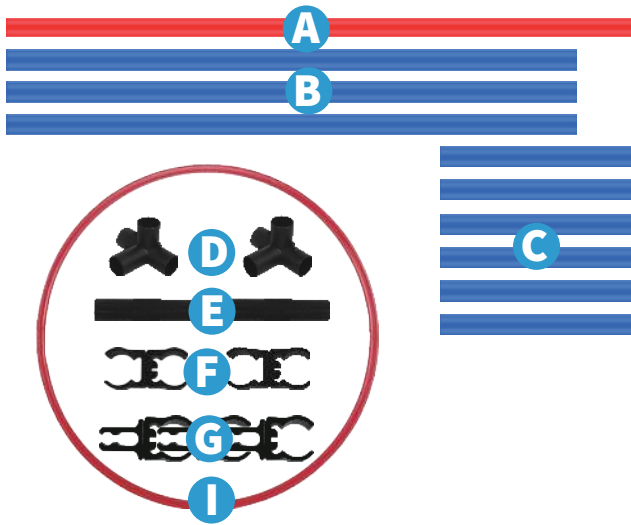

A) Bar	x 1
B) Bar	x 3
C) Bar	x 6
D) 4 way connector	x 2
E) Extender pole connector	x 2
F) Jump bar connector	x 4
G) Tire connector	x 3
I) Tire	x 1

1) Insert 2 of the #C bars in the 4 wayconnector #D (repeat 2 times for the ends)

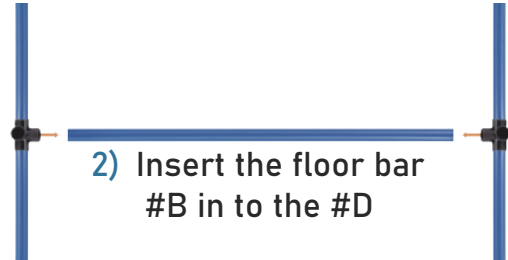

2) Insert the floor bar #B in to the #D

3) Insert the #B side bar into the #D

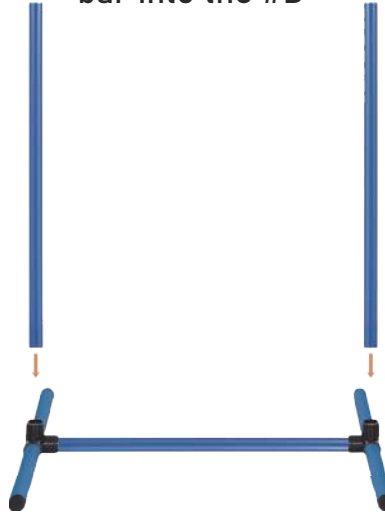

4) Insert the #E into the #B Then insert #C to extend side pole

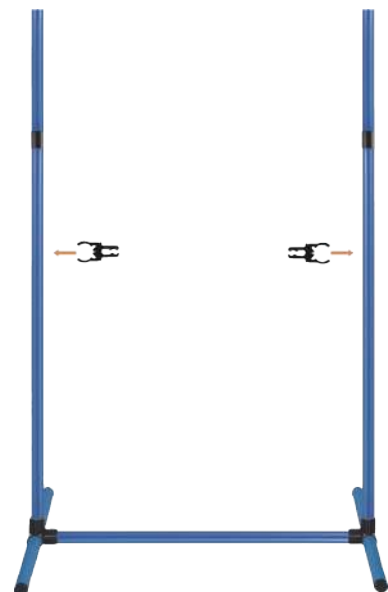
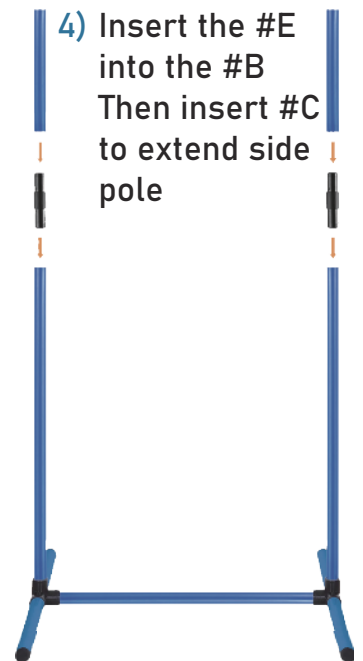

5) Insert the bar #A in the #B poles until desired height

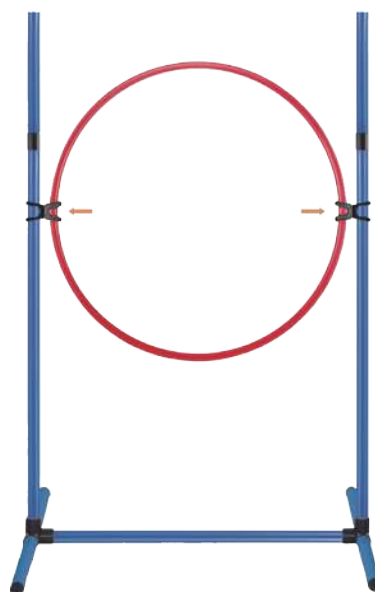

6) Connect the tire to the bars using connectors #G

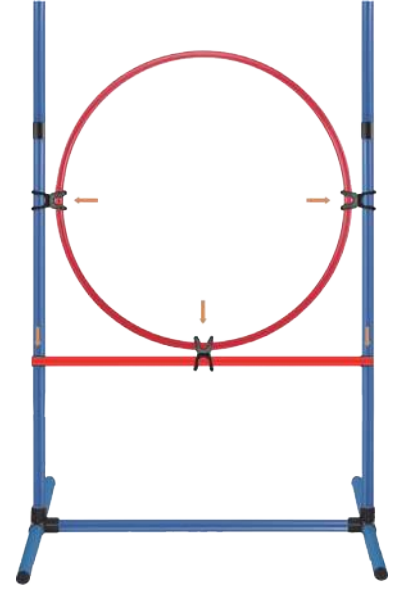

7) Insert the #G connectors in the #B poles until desired height

2 x JUMP-2

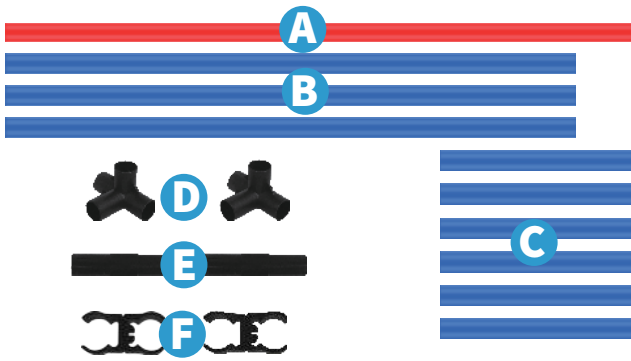

A) Bar	x 1
B) Bar	x 3
C) Bar	x 6
D) 4 way connector	x 2
E) Extender pole connector	x 2
F) Jump bar connector	x 2

1) Insert 2 of the #C bars in the 4 way connector #D (repeat 2 times for the ends)

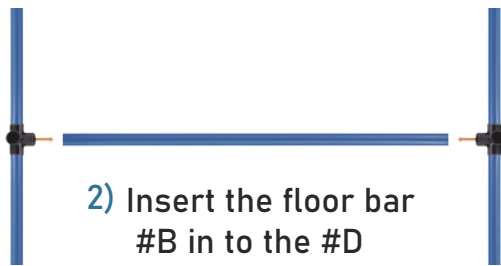

2) Insert the floor bar #B in to the #D

3) Insert the #B side bar into the #D

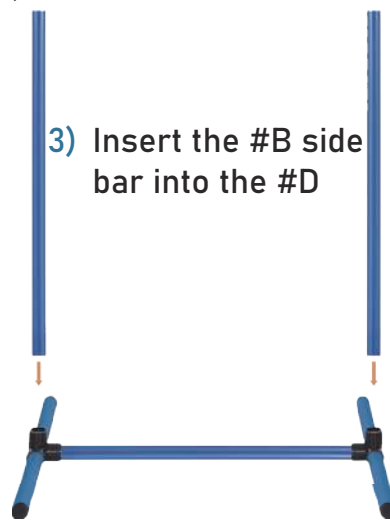

5) Insert the #E into the #B. Then insert #C to extend side pole

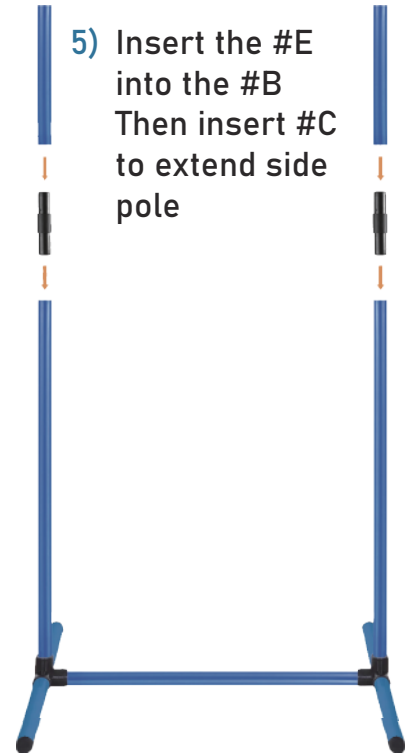

4) Insert the Jump bar #A in the 2 #F connectors

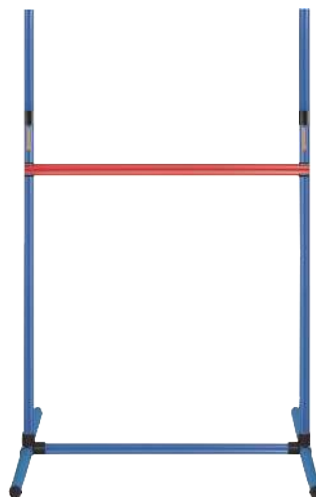

6) Insert the #F connectors in the #B poles until desired height

PAUSE BOX-3



B) Bar	x 4
H) Pause box corner connector	x 4

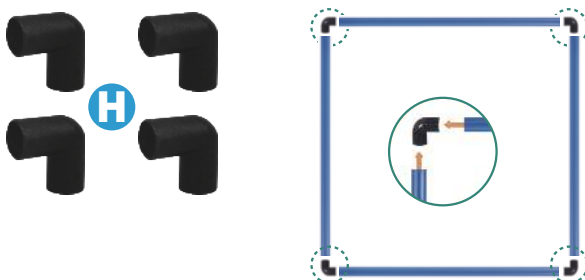

1) Insert #B bars in the 2 way connector #H (repeat 8 times for the ends)

INDOOR OURDOOR WEAVE POLE-4

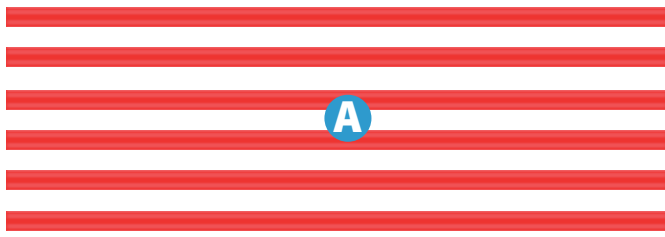

- A) Bar x 6
- B) Bar x 5
- C) Bar x 12
- D) 4 way connector x 6

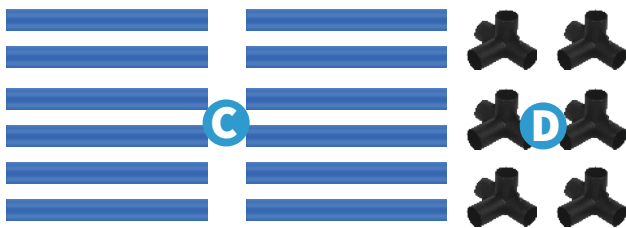
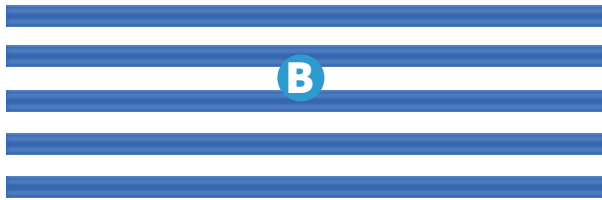

1) Insert 2 of the #C bars in the 4 way connector #D (repeat 2 times for the ends)



2) Insert 1 of the #C bars in the 4 way connector #D (repeat 4 times for the middle)

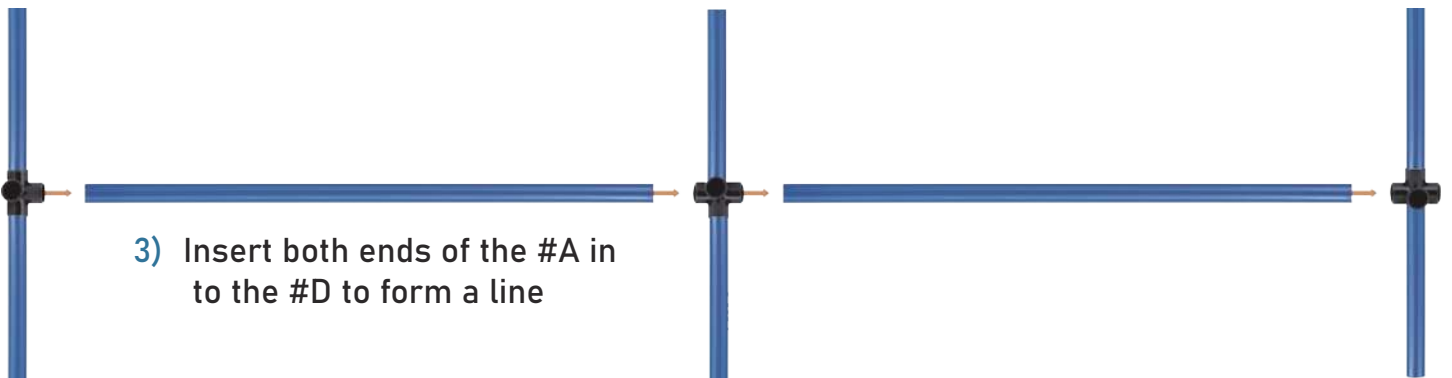

3) Insert both ends of the #A in to the #D to form a line

4) Insert the #A and #B weave poles into the #D alternately

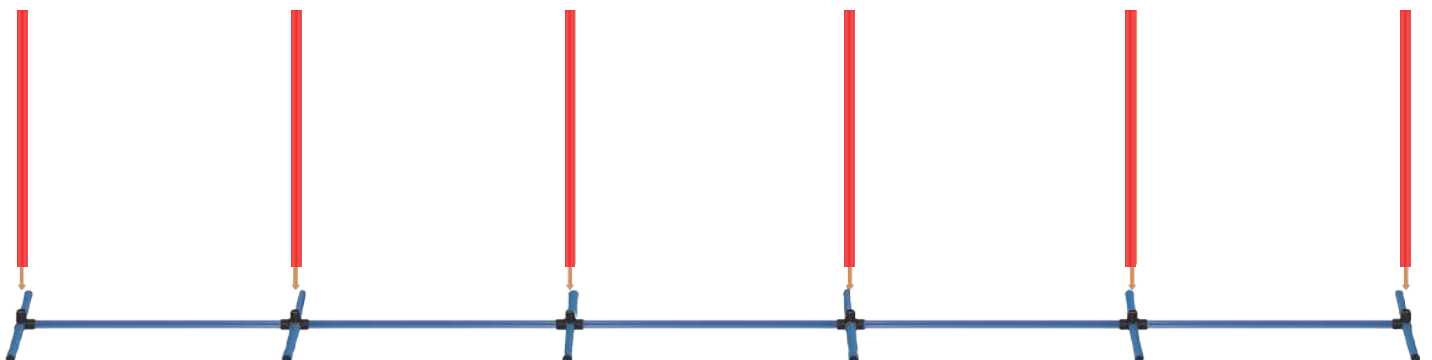

Manufacturer : Shanhaixinmuyeyouxiangongsi

Address : Shuangchenlu 803nong11hao1602A-1609shibaoshanqu,
shanghai 200000 CN.

Imported to AUS : SHIHAO PTY LTD. 1 ROKEVA STREETEASTWOOD
NSW 2122 Australia

Imported to USA : Sanven Technology Ltd. Suite 250, 9166 Anaheim
Place,Ranchi Cucamonga, CA 91730

EC	REP
-----------	------------

E-CrossStu GmbH
Mainzer Landstr.69,60329 Frankfurk am Main.

UK	REP
-----------	------------

YH CONSULTING LIMITED.
C/O YH Consulting Limited Office.147,Centurion House,
London Road, Staines-upon-Thames,Surrey, TW18 4AX

VEVOR[®]

TOUGH TOOLS, HALF PRICE

Technical Support and E-Warranty Certificate

www.vevor.com/support



VEVOR[®]

TOUGH TOOLS, HALF PRICE

Wsparcie techniczne i certyfikat e-gwarancji www.vevor.com/support

ZESTAWY DO KURSU AGILITY

INSTRUKCJA OBSŁUGI

Nadal dokładamy wszelkich starań, aby zapewnić Państwu narzędzia w konkurencyjnej cenie. „Zaoszczędź połowę”, „Połowa ceny” lub inne podobne wyrażenia używane przez nas stanowią jedynie wartość szacunkową oszczędności, jakie możesz zyskać, kupując u nas określone narzędzia w porównaniu z głównymi, najlepszymi markami, i niekoniecznie oznacza to uwzględnienie kategorii oferowanych przez nas narzędzi. Przypominamy, aby podczas składania zamówienia u nas dokładnie sprawdzić, czy faktycznie oszczędzasz połowę w porównaniu z czołowymi markami.

VEVOR[®]

TOUGH TOOLS, HALF PRICE

ZESTAWY DO KURSU AGILITY
STANOWISKO STOŁOWE FASADOWE

HC-ZAG07

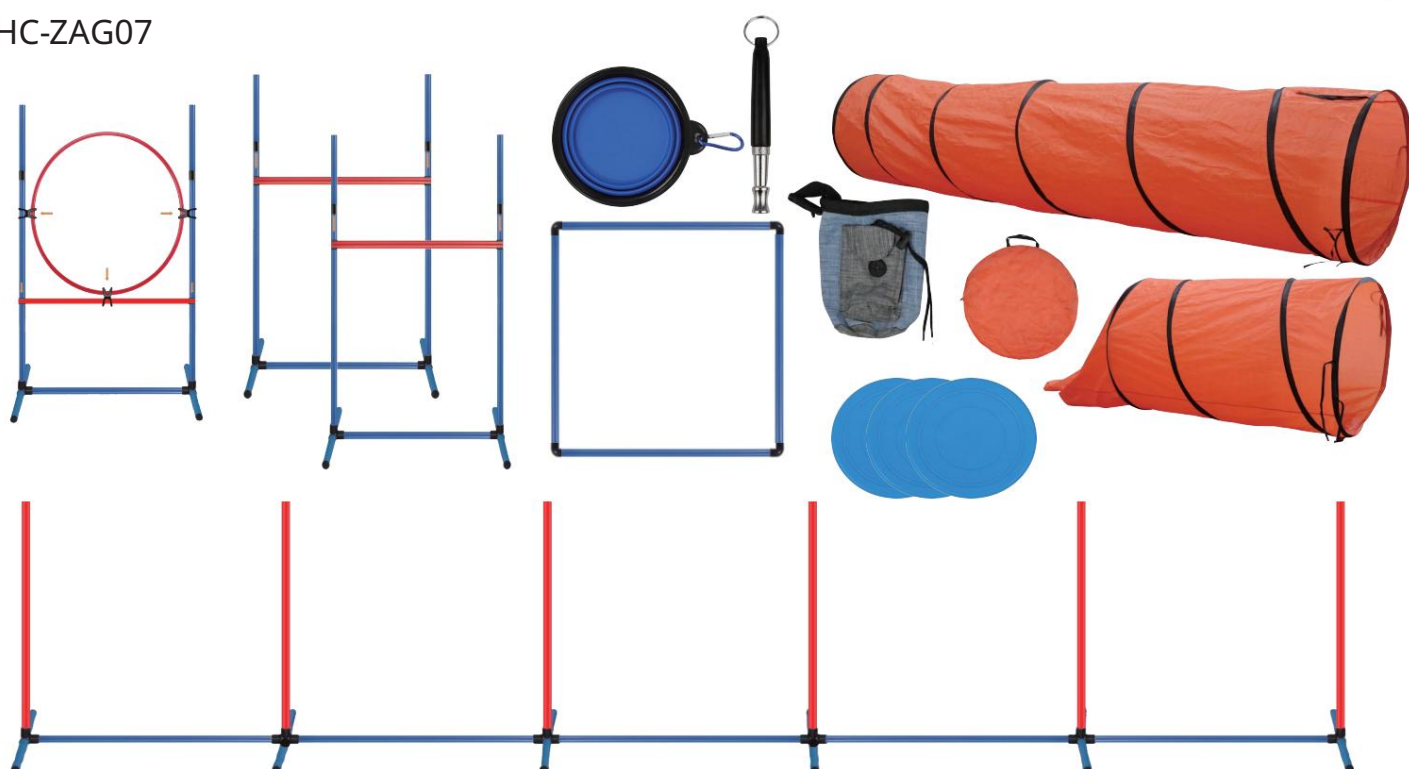

POTRZEBUJĘ POMOCY? SKONTAKTUJ SIĘ Z NAMI!

Pytania dotyczące produktu Hace? Potrzebujesz wsparcia technicznego? Śmiało możesz się z nami skontaktować:

Wsparcie techniczne i certyfikat e-gwarancji
www.vevor.com/support

To jest oryginalna instrukcja. Przed rozpoczęciem obsługi prosimy o dokładne zapoznanie się ze wszystkimi instrukcjami obsługi. VEVOR zastrzega sobie jasną interpretację naszej instrukcji obsługi. Wygląd produktu zależy od produktu, który otrzymałeś. Proszę wybaczyć nam, że nie będziemy ponownie informować Państwa, jeśli pojawią się jakieś aktualizacje technologii lub oprogramowania naszego produktu.



Dziękujemy bardzo za wybór tego produktu. Przed użyciem przeczytaj całą instrukcję. Informacje te pomogą Ci osiągnąć najlepsze możliwe rezultaty.



Ostrzeżenie — aby zmniejszyć ryzyko obrażeń, użytkownik musi uważnie przeczytać instrukcję obsługi.

PROSZĘ ZANOTOWAĆ! Rysunki zawarte w tej instrukcji służą wyłącznie celom ilustracyjnym i w niektórych szczegółach mogą różnić się od rzeczywistego produktu.

WPROWADZENIE PRODUKTÓW:

1. Zabawa i zdrowie: ten sprzęt do treningu zwinności jest idealny dla psów, które wystrzają posłuszeństwo, szybkość i zręczność. poprzez interakcję, skakanie, bieganie, zabawę i większość ćwiczeń, nie tylko poprawiasz świetne więzi i zdrowie, ale także zapewniasz mnóstwo zabawy Tobie i Twoim małym słodziakom! To najlepszy sposób na budowanie zaufania wśród zwierząt.
2. Prosta instalacja i przenośność: Ten sprzęt do treningu zwinności można łatwo skonfigurować w ciągu kilku minut bez użycia narzędzi. Aby zainstalować, możesz obejrzeć nasz film wideo. Wszystkie akcesoria umieszczone są w torbie transportowej z uchwytami, którą można zabrać na dużą scenę w plenerze lub na salę.
3. PREMIUM I WYTRZYMAŁOŚĆ: Ten tor zwinności dla psów wykonany jest z materiału ABS, bezpiecznego i wytrzymałego, którego można używać w parku lub na podwórku.

A) 9x drążek skokowy



B) 18 x pasek



C) 30 x pasek



D) Złącze 12 x 4-stykowe



M1) 6 x złącze bieguna przedłużacza



J) 3 x worek z piaskiem



F) 6 x złącze drążka skokowego



K.) 1 x Torba na kije



G) 3 x łącznik opon



L) 2 x tunel przewiązany lepką tkaniną, aby go dobrze trzymać, w torbie



H) 4 x złącze narożne skrzynki paazy



M) 1 x torba tunelowa



I) 1 x opona



1) Skok z oponą

2) Skok x2

3) splot słupów

4) Pole paazy

5) Tunel x 2

6) Gwizdek, 3 frisbee, składana miska i torba

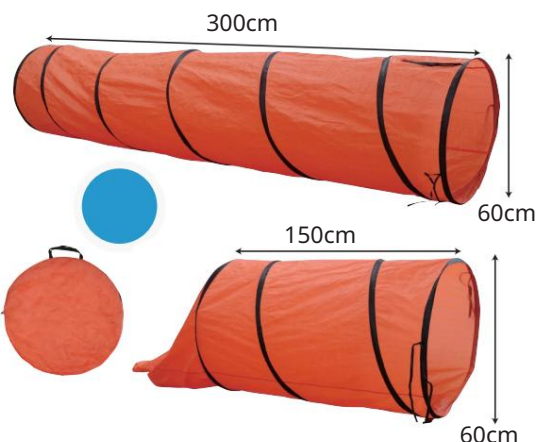
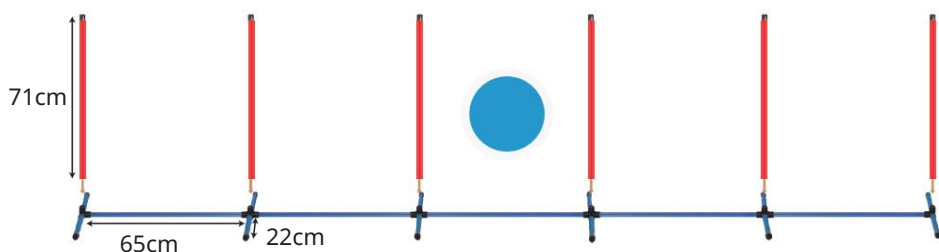
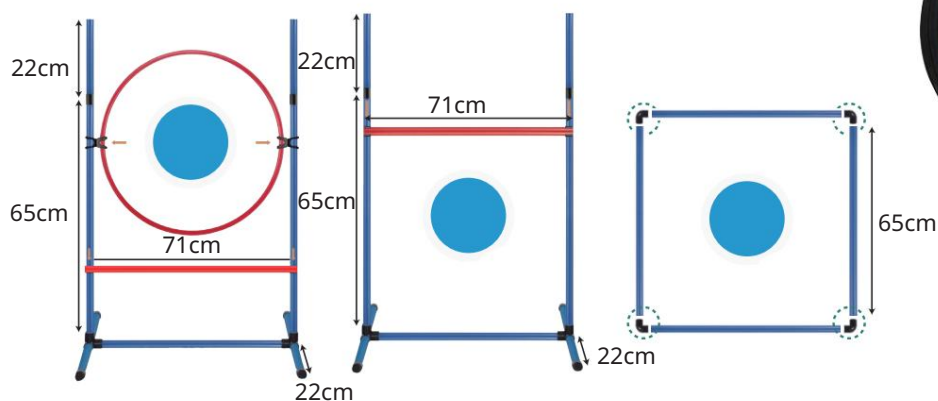

Opis produktu

SKOK NA OPONACH-1

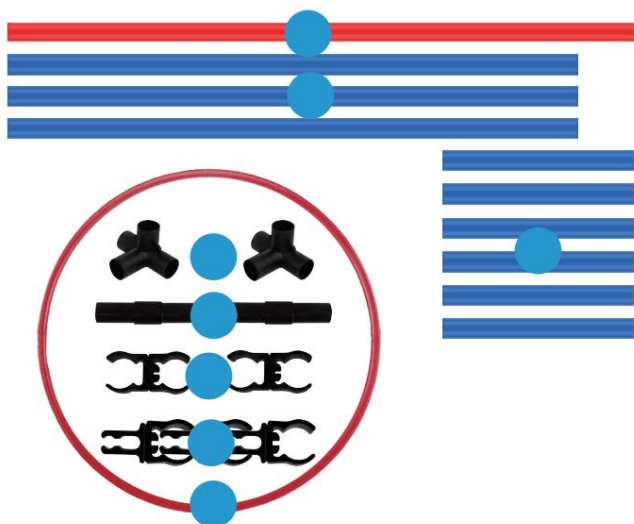

A)	Bar	x 1
B)	Pasek	x 3
C)	Pasek	x 6
D)	Złącze 4-kierunkowe	x 2
M)	Złącze bieguna przedłużacza	x 2
F)	Złącze drążka skokowego	x 4
G)	Złącze opon	x 3
ja)	Opona	x 1

1) Włóż 2 pręty #C
w 4-kierunkowym złączu #D
(powtórz 2 razy na końcach)

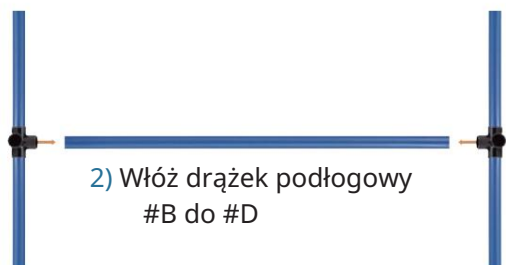

2) Włóż drążek podłogowy
#B do #D

3) Włóż boczny pasek #B do
#D

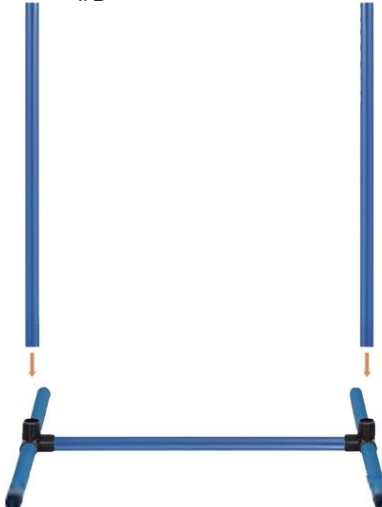

4) Włóż #E do #B

Następnie włóż #C,
aby przedłużyć
boczny słupek

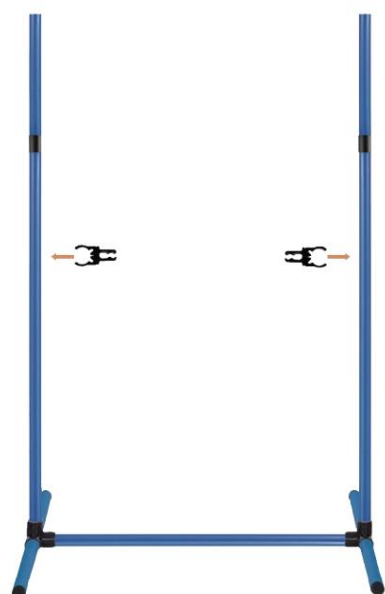
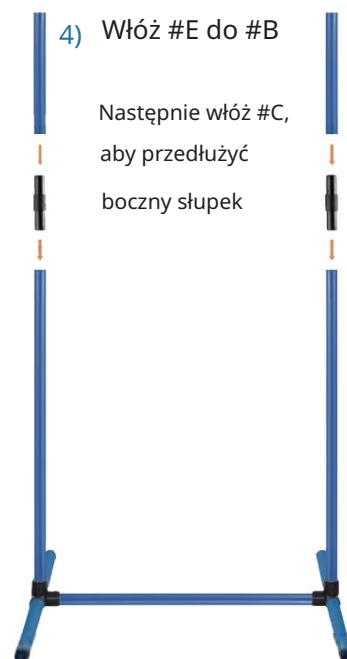

5) Włóż pręt #A w słupki #B na
żądaną wysokość

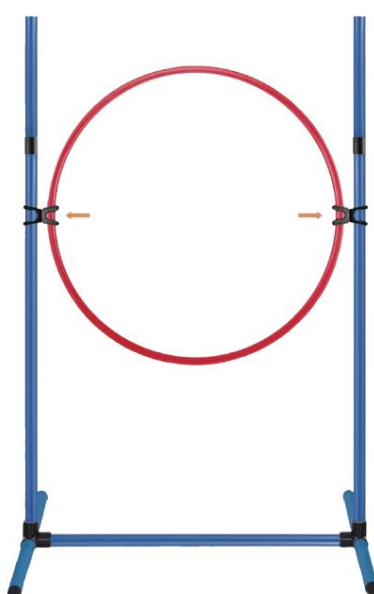

6) Podłącz oponę do
pręty za pomocą łączników #I

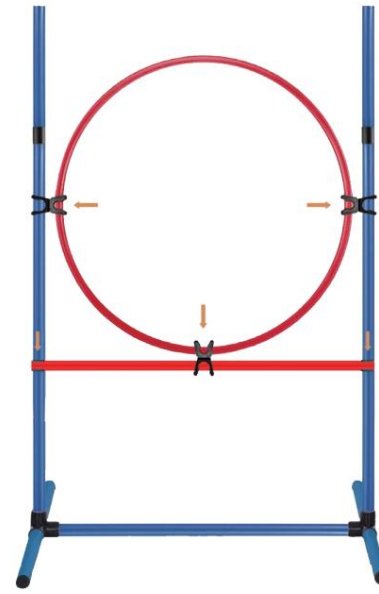

7) Włóż złącza #G do biegunów #B
na żądaną wysokość

2 x SKOK-2

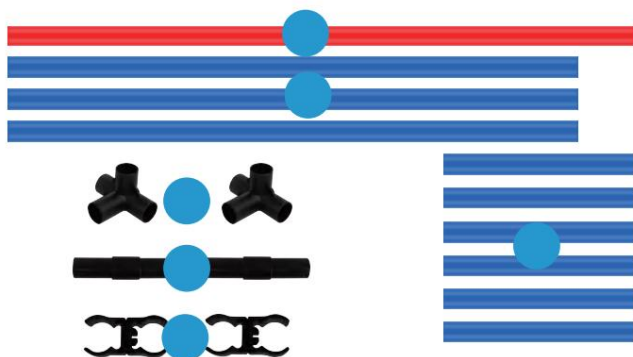

- | | | |
|----|-----------------------------|-----|
| A) | Bar | x 1 |
| B) | Pasek | x 3 |
| C) | Pasek | x 6 |
| D) | Złącze 4-kierunkowe | x 2 |
| I) | Złącze bieguna przedłużacza | x 2 |
| F) | Złącze drążka skokowego | x 2 |

1) Włóż 2 pręty #C w 4-stronny sposób złącze #D (powtórz 2 razy dla końcówek)

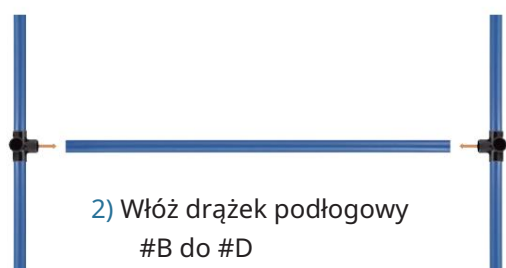

2) Włóż drążek podłogowy #B do #D

3) Włóż boczny pasek #B do #D



5) Włóż #E do #B

Następnie włóż #C, aby przedłużyć boczny słupek



4) Włóż drążek skokowy #A do 2 złączy #I

6) Włóż złącza #F do biegunów #B na żadaną wysokość

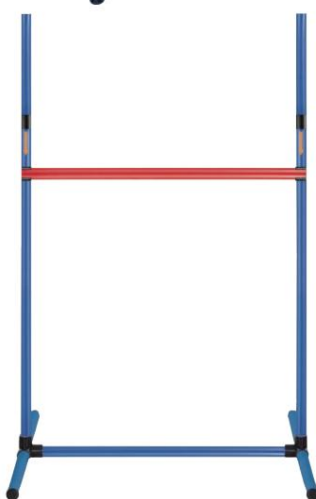

PAUZA POLE-3



- | | | |
|----|-------------------------------|-----|
| B) | Bar | x 4 |
| H) | Złącze narożne skrzynki paury | x 4 |

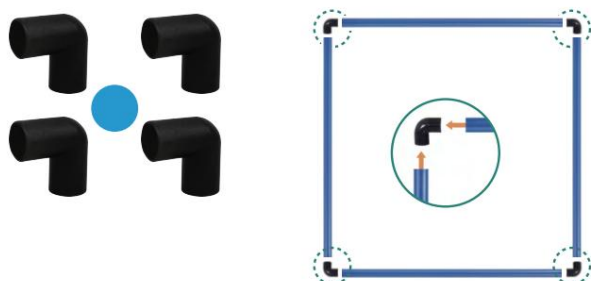

1) Włóż pręty #B do dwukierunkowego złącza #H (powtórz 8 razy na końcach)

SŁUPEK WEWNĘTRZNY NA DRZWI-4

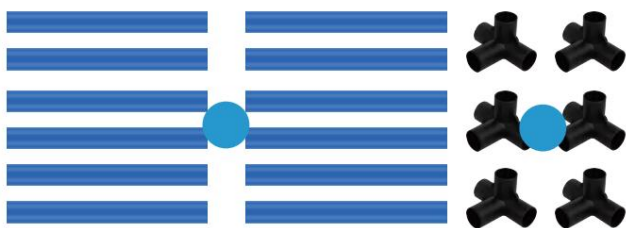
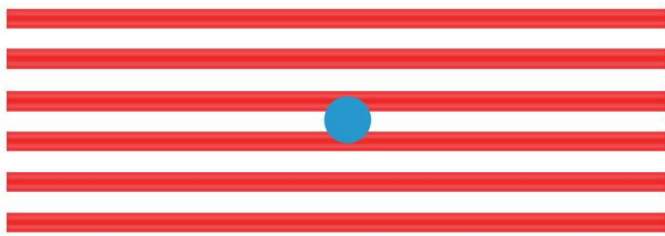

- | | |
|------------------------|------|
| A) Bar | x 6 |
| B) Pasek | x 5 |
| C) Pasek | x 12 |
| D) Złącze 4-kierunkowe | x 6 |

- 1) Włóż 2 pręty #C do 4-kierunkowego złącza #D (powtórz 2 razy dla końcówek)



- 2) Włóż 1 z prętów #C do 4-kierunkowego złącza #D (powtórz 4 razy dla środka)

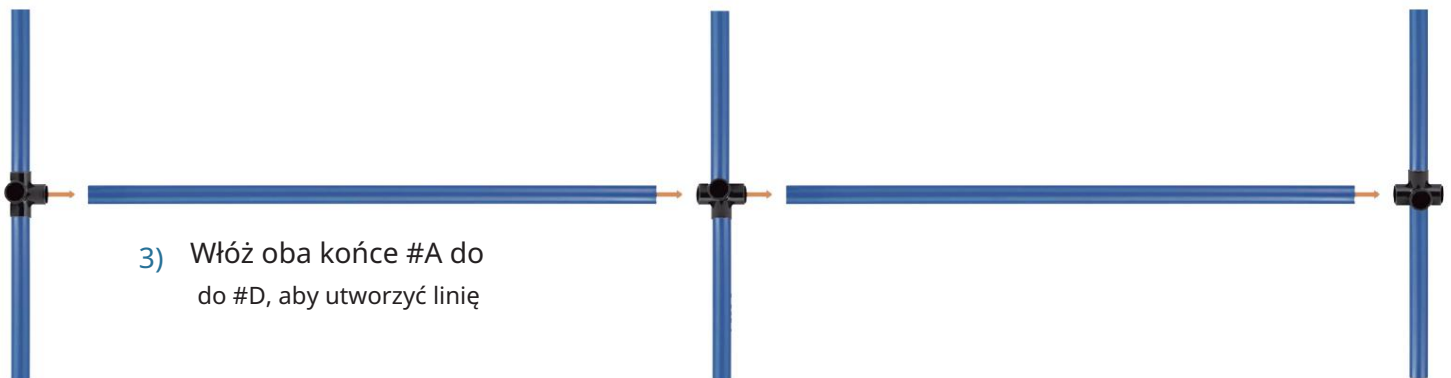

- 3) Włóż oba końce #A do do #D, aby utworzyć linię

- 4) Włóż na przemian bieguny #A i #B do #D

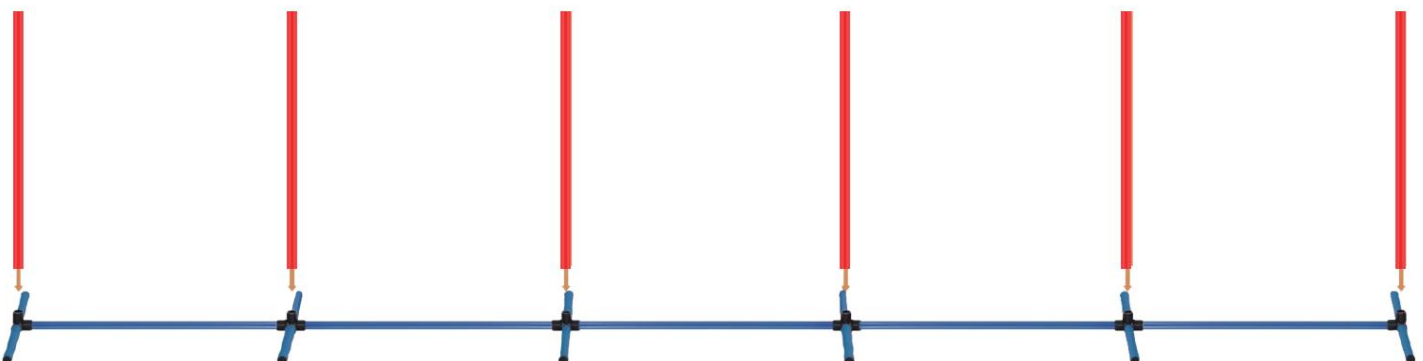

Producent: Shanhai muxinmuyeyouxiangongsi Adres:

Shuangchenlu 803nong11hao1602A-1609shibaoshanqu, szanghaj 200000 CN.

Import do Australii: SHIHAO PTY LTD. 1 ROKEVA STREETEASTWOOD NSW 2122 Australia

Import do USA: Sanven Technology Ltd. Suite 250, 9166 Anaheim Place, Ranchi Cucamonga, CA 91730

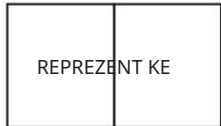

E-CrossStu GmbH

Mainzer Landstr.69,60329 Frankfurk nad Menem.



YH CONSULTING SPÓŁKA Z OGRANICZONĄ ODPOWIEDZIALNOŚCIĄ.

C/O YH Consulting Limited Office.147,Centurion House, London Road, Staines-upon-Thames,Surrey, TW18 4AX

VEVOR[®]

TOUGH TOOLS, HALF PRICE

Wsparcie techniczne i certyfikat e-gwarancji

www.vevor.com/support

VEVOR[®]

TOUGH TOOLS, HALF PRICE

Technischer Support und E-Garantie-Zertifikat www.vevor.com/support

AGILITY-KURS-KITS

BENUTZERHANDBUCH

Wir sind weiterhin bestrebt, Ihnen Werkzeuge zu wettbewerbsfähigen Preisen anzubieten.

„Sparen Sie die Hälfte“, „Halber Preis“ oder andere ähnliche Ausdrücke, die wir verwenden, stellen nur eine Schätzung dar von Ersparnisse, die Sie beim Kauf bestimmter Werkzeuge bei uns im Vergleich zu den großen Topmarken erzielen können, und gelten nicht unbedingt für die von uns angebotenen Werkzeugkategorien. Wir möchten Sie freundlich daran erinnern, bei der Bestellung bei uns sorgfältig zu prüfen, ob Sie im Vergleich zu den großen Topmarken tatsächlich die Hälfte sparen.

VEVOR[®]

TOUGH TOOLS, HALF PRICE

AGILITY-KURS-KITS
FASSADENTISCHSTATION

HC-ZAG07

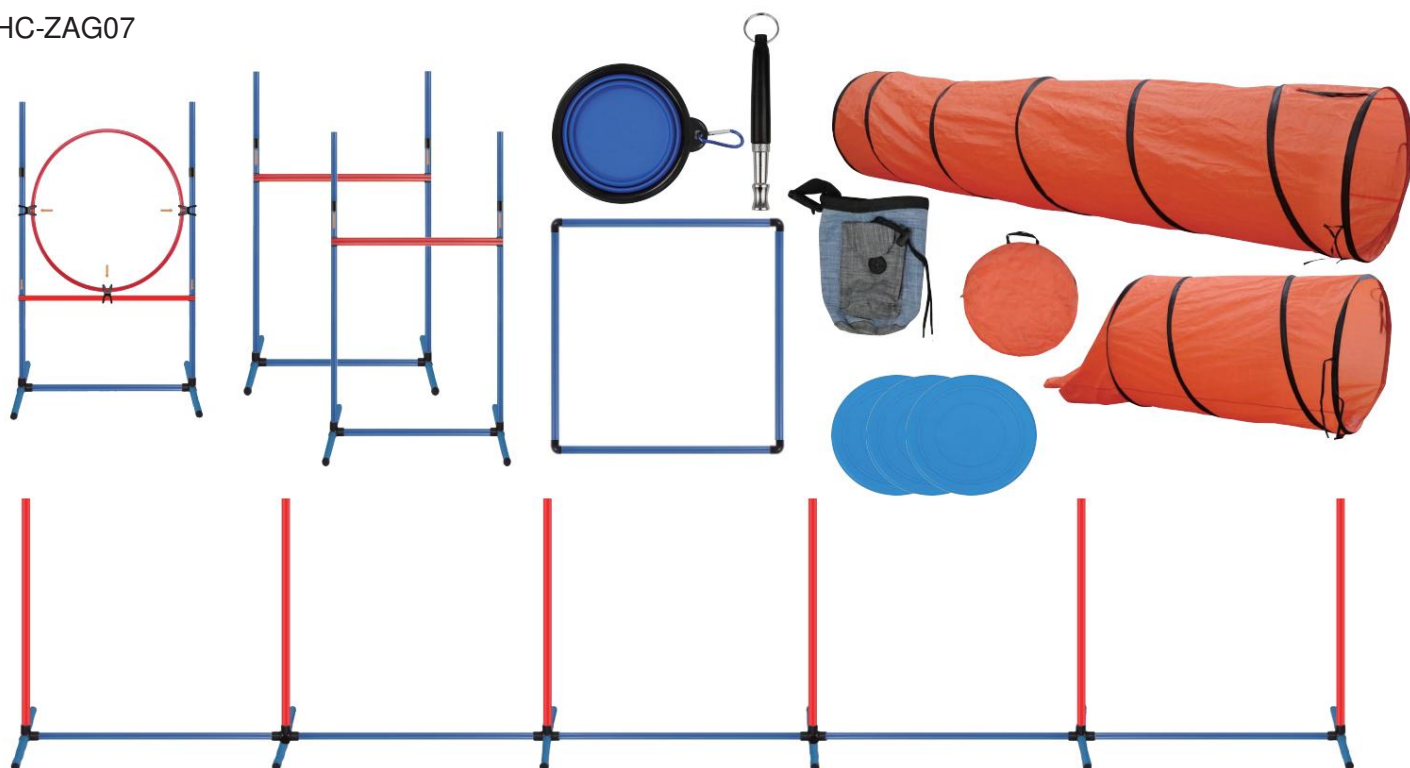

Brauchen Sie Hilfe? Kontaktieren Sie uns!

Sie haben Fragen zu unseren Produkten? Sie benötigen technische Unterstützung? Dann kontaktieren Sie uns gerne:

Technischer Support und E-Garantie-Zertifikat

www.vevor.com/support

Dies ist die Originalanleitung. Bitte lesen Sie alle Anweisungen im Handbuch vor der Inbetriebnahme sorgfältig durch. VEVOR behält sich eine klare Auslegung unseres Benutzerhandbuchs vor. Das Erscheinungsbild des Produkts hängt von dem Produkt ab, das Sie erhalten haben. Bitte verzeihen Sie uns, dass wir Sie nicht erneut informieren, wenn es Technologie- oder Software-Updates für unser Produkt gibt.



Vielen Dank, dass Sie sich für dieses Produkt entschieden haben. Bitte lesen Sie vor der Anwendung alle Hinweise sorgfältig durch. Die Informationen helfen Ihnen, optimale Ergebnisse zu erzielen.



Warnung: Um das Verletzungsrisiko zu verringern, muss der Benutzer die Bedienungsanleitung sorgfältig lesen.

BITTE BEACHTEN! Die Zeichnungen in dieser Anleitung dienen nur zur Veranschaulichung und können in einigen Details vom tatsächlichen Produkt abweichen.

PRODUKTEINFÜHRUNG:

1. Spaß und Gesundheit: Dieses Agility-Trainingsgerät ist perfekt für Hunde, um Gehorsam, Geschwindigkeit und Geschicklichkeit zu schärfen. Durch Interaktion, Springen, Laufen, Spielen und die meisten Übungen verbessern Sie nicht nur die Bindung und Gesundheit, sondern bringen auch viel Spaß für Sie und Ihre kleinen Lieblinge! Dies ist der beste Weg, um Vertrauen zu Ihren Haustieren aufzubauen.
2. Einfach zu installieren und tragbar: Dieses Agility-Trainingsgerät lässt sich innerhalb weniger Minuten ohne Werkzeug leicht aufbauen. Zur Installation können Sie unserem Video folgen.
Das gesamte Zubehör ist in einer Tragetasche mit Tragegriffen untergebracht, sodass Sie es sowohl draußen als auch drinnen auf die große Bühne mitnehmen können.
3. Hochwertig und stabil: Dieser Hunde-Agility-Parcours ist aus ABS-Material gefertigt, sicher und stabil und kann im Park oder Garten verwendet werden.

A) 9x Sprungstange



B) 18 x Stange



C) 30 x Riegel



D) 12 x 4-Wege-Anschluss



E) 6 x Verlängerungsstangenanschluss



J) 3 x Sandsack



F) 6 x Sprungstangenverbinder



K) 1 x Tasche für Stöcke



G) 3 x Reifen stecker



L) 2 x Tunnel, mit Klebeband zum Festhalten zusammengebunden, in einer Tasche



H) 4 x Pausenbox Eckverbinder



M) 1 x Tunneltasche



I) 1 x Reifen



1) Reifensprung

2) Sprung x 2

3) Slalomstangen

4) Pausenfeld

5) Tunnel x 2

6) Pfeife, 3 Frisbee, Klappschüssel und Tasche

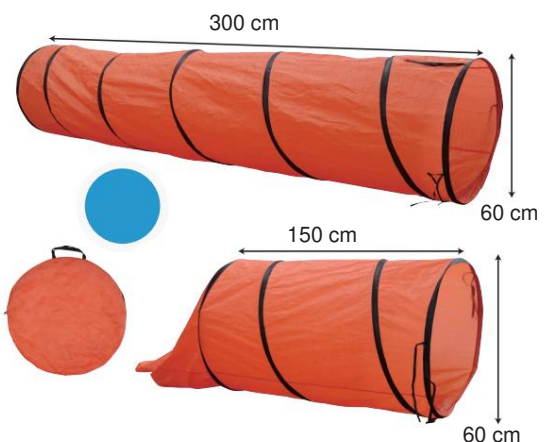
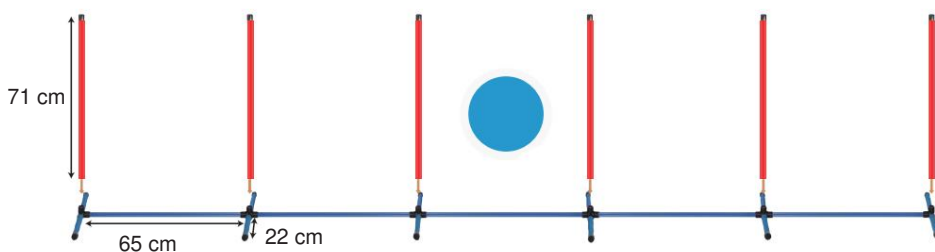
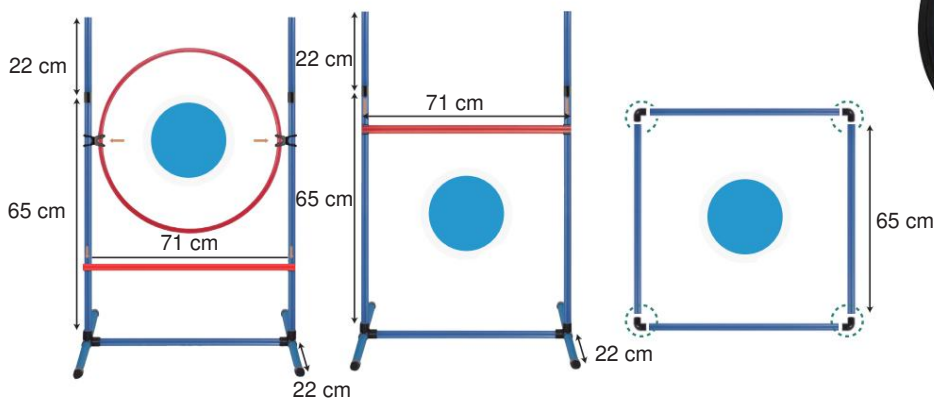

Produktbeschreibung

REIFENSPRUNG-1

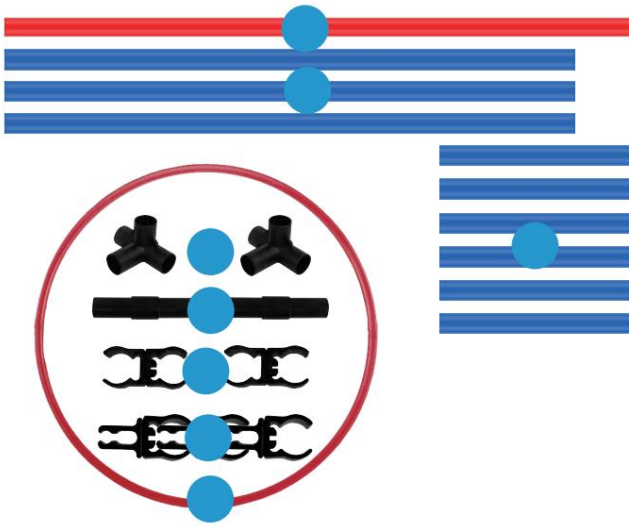

A) Bar	x 1
B) Bar	x 3
C) Bar	x 6
D) 4-Wege-Stecker	x 2
E) Verlängerungsstangenanschluss	x 2
F) Sprungstangenverbinder	x 4
G) Reifenverbinder	x 3
I) Reifen	x 1

1) Füge 2 der #C-Balken ein
im 4-Wege-Verbinder #D
(für die Enden 2-mal wiederholen)

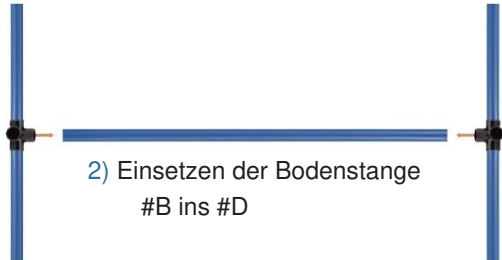

2) Einsetzen der Bodenstange
#B ins #D

3) Stecken Sie die Seitenleiste
#B in die Seitenleiste #D



4) Fügen Sie das
#E in das #B ein
Setzen Sie dann #C ein,
um die Seitenstange zu
verlängern

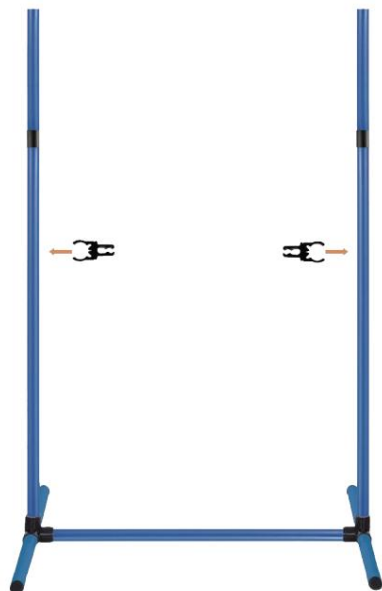

5) Stecken Sie die Stange #A in die
Stangen #B bis zur gewünschten Höhe

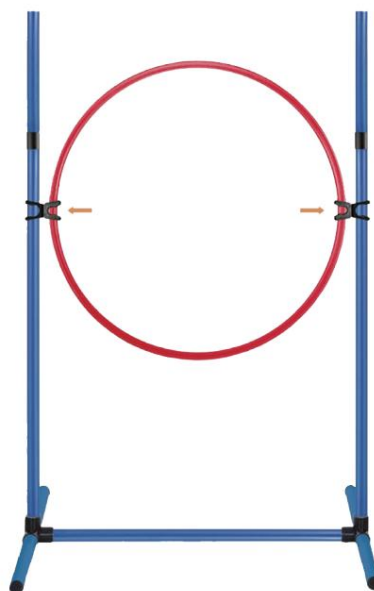

6) Verbinden Sie den Reifen mit dem
Stangen mit Verbindern #I

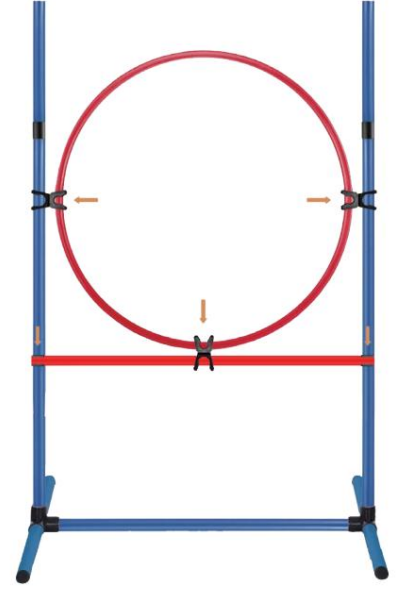

7) Stecken Sie die #G-Anschlüsse in die
#B-Stangen, bis die
gewünschte Höhe erreicht ist.

2 x JUMP-2

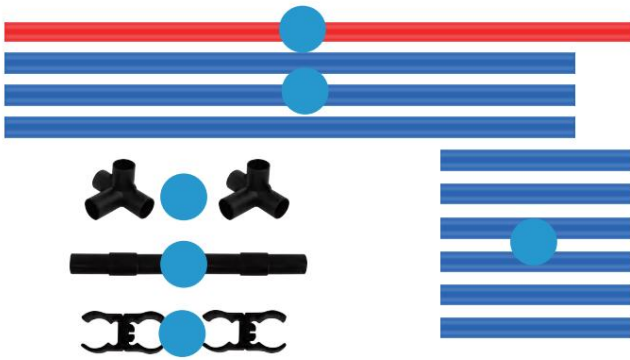

- | | |
|----------------------------------|-----|
| A) Bar | x 1 |
| B) Bar | x 3 |
| C) Bar | x 6 |
| D) 4-Wege-Stecker | x 2 |
| E) Verlängerungsstangenanschluss | x 2 |
| F) Sprungstangenverbinder | x 2 |

1) 2 der #C-Stangen in den 4-Wege-Verbinder Nr. D (für die Enden 2-mal wiederholen)

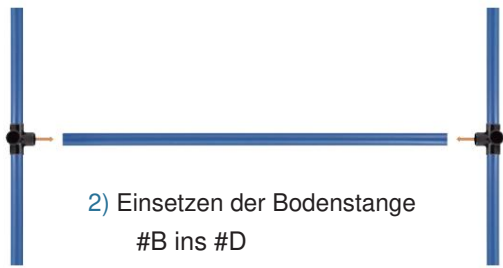
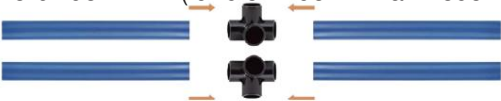

2) Einsetzen der Bodenstange #B ins #D

3) Stecken Sie die Seitenleiste #B in die Seitenleiste #D



5) Fügen Sie das #E in das #B ein. Setzen Sie dann #C ein, um die Seitenstange zu verlängern

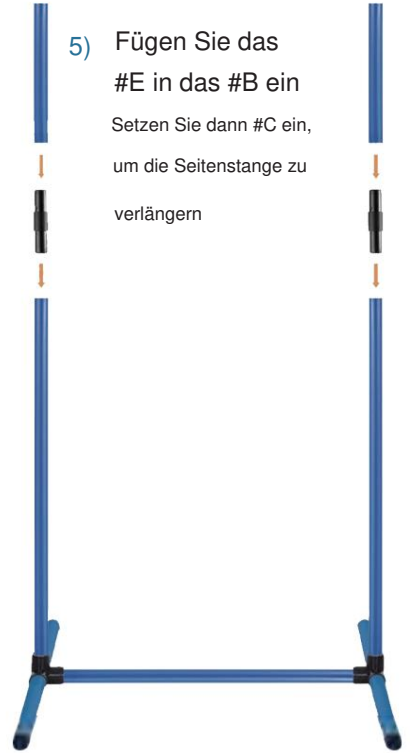

4) Stecken Sie die Sprungstange #A in die beiden #F-Anschlüsse



6) Stecken Sie die #F-Anschlüsse in die #B-Stangen, bis die gewünschte Höhe erreicht ist.

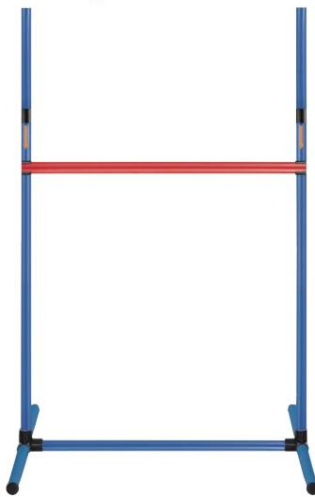

PAUSEFELD-3



- | | |
|---------------------------|-----|
| B) Bar | x 4 |
| H) Eckverbinder Pausenbox | x 4 |

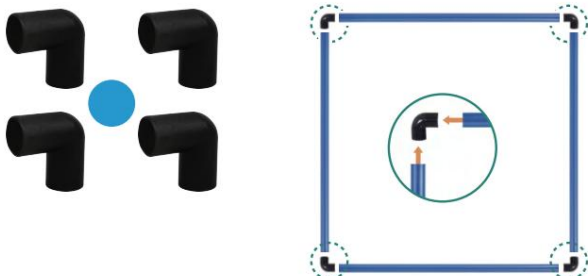

1) Stecken Sie die Stangen #B in den 2-Wege-Verbinder #H (für die Enden 8-mal wiederholen)

INNEN-AUSSEN-WEAVE-STANGE-4

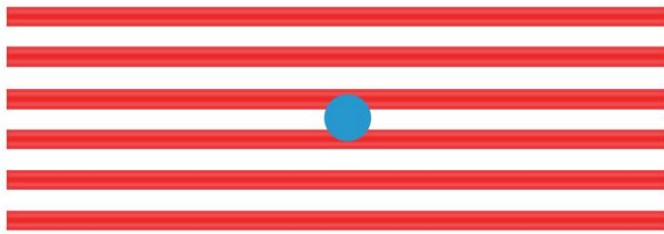

- A) Bar x 6
- B) Bar x 5
- C) Bar x 12
- D) 4-Wege-Stecker x 6

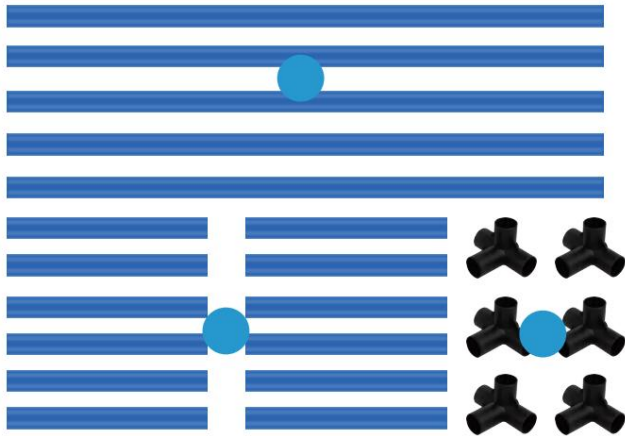

1) Stecken Sie 2 der Stangen Nr. C in den 4-Wege-Verbinder Nr. D (2-mal für die Enden wiederholen)



2) Stecken Sie 1 der Stangen #C in den 4-Wege-Verbinder #D (für die Mitte 4-mal wiederholen)

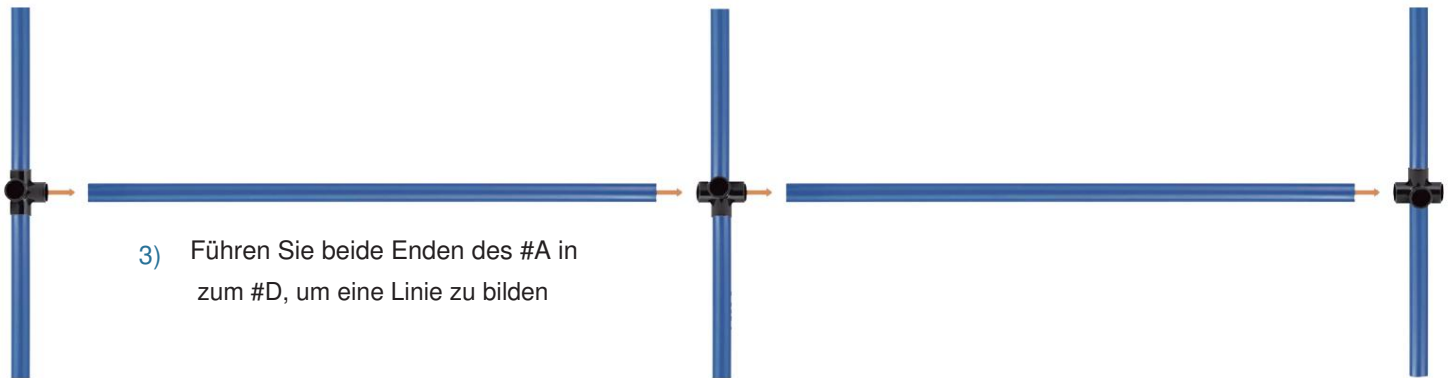

3) Führen Sie beide Enden des #A in zum #D, um eine Linie zu bilden

4) Stecken Sie die Slalomstangen #A und #B abwechselnd in die Stangen #D.

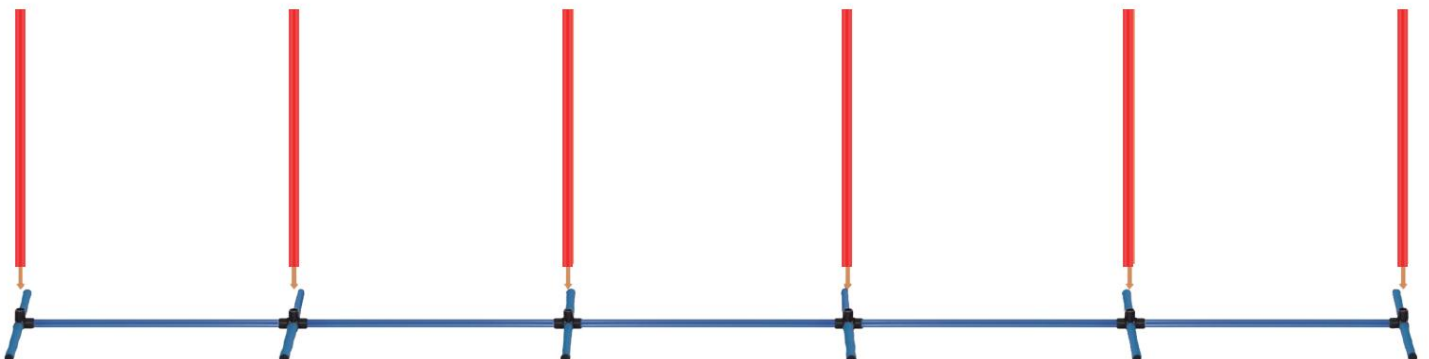

Hersteller: Shanhai muxinmuyeyouxiangongsi Adresse:

Shuangchenlu 803nong11hao1602A-1609shibaoshanqu, Shanghai 200000 CN.

Nach Australien importiert: SHIHAO PTY LTD. 1 ROKEVA STREET EASTWOOD
NSW 2122 Australien

In die USA importiert: Sanven Technology Ltd. Suite 250, 9166 Anaheim Place, Ranchi
Cucamonga, CA 91730

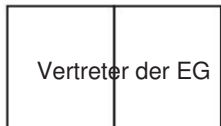

E-CrossStu GmbH

Mainzer Landstr.69,60329 Frankfurt am Main.



YH CONSULTING LIMITED.

C/O YH Consulting Limited Office.147,Centurion House, London Road,
Staines-upon-Thames,Surrey, TW18 4AX

VEVOR[®]

TOUGH TOOLS, HALF PRICE

Technischer Support und E-Garantie-Zertifikat

www.vevor.com/support

VEVOR[®]

TOUGH TOOLS, HALF PRICE

Assistance technique et certificat de garantie électronique www.vevor.com/support

KITS DE COURS D'AGILITÉ

MANUEL DE L'UTILISATEUR

Nous continuons à nous engager à vous fournir des outils à des prix compétitifs. « Économisez la moitié », « moitié prix » ou toute autre expression similaire utilisée par nous ne représente qu'une estimation de les économies dont vous pourriez bénéficier en achetant certains outils chez nous par rapport aux grandes marques et ne couvrent pas nécessairement les catégories d'outils que nous proposons. Nous vous rappelons de bien vouloir vérifier attentivement lorsque vous passez une commande chez nous si vous économisez réellement la moitié par rapport aux grandes marques.

VEVOR[®]

TOUGH TOOLS, HALF PRICE

KITS DE COURS D'AGILITÉ
STATION TABLE DE FAÇADE

HC-ZAG07

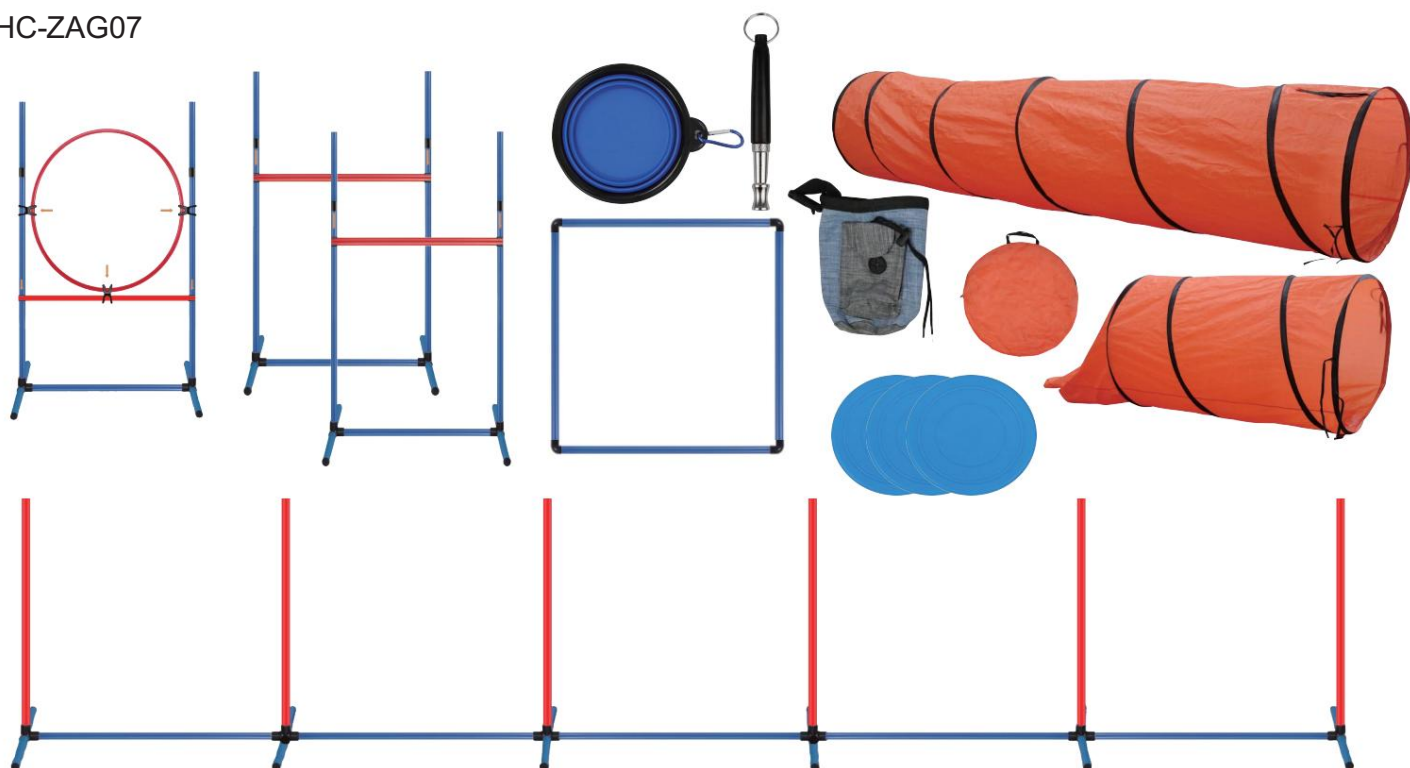

BESOIN D'AIDE? CONTACTEZ-NOUS!

Vous avez des questions sur les produits ? Besoin d'une assistance technique ? N'hésitez pas à nous contacter:

Assistance technique et certificat de garantie électronique

www.vevor.com/support

Il s'agit des instructions originales, veuillez lire attentivement toutes les instructions du manuel avant de l'utiliser. VEVOR se réserve une interprétation claire de notre manuel d'utilisation. L'apparence du produit dépend du produit que vous avez reçu. Veuillez nous pardonner que nous ne vous informerons plus s'il y a des mises à jour technologiques ou logicielles sur notre produit.



Merci beaucoup d'avoir choisi ce produit. Veuillez lire toutes les instructions avant de l'utiliser. Les informations vous aideront à obtenir les meilleurs résultats possibles.



Avertissement : Pour réduire le risque de blessure, l'utilisateur doit lire attentivement le manuel d'instructions.

VEUILLEZ NOTER! Les dessins de ce manuel sont uniquement à des fins d'illustration et dans certains détails peuvent différer du produit réel.

PRÉSENTATION DU PRODUIT:

1. Amusant et santé : cet équipement d'entraînement d'agilité est parfait pour les chiens aiguisés en obéissance, vitesse et dextérité. en interagissant, en sautant, en courant, en jouant et en faisant la plupart des exercices, vous améliorez non seulement les liens et la santé, mais vous apportez également beaucoup de plaisir à vous et à vos petits mignons ! C'est la meilleure façon d'instaurer la confiance avec vos animaux de compagnie.

2. Installation simple et portable : cet équipement d'entraînement d'agilité est facile à installer en quelques minutes sans outils, vous pouvez suivre notre vidéo pour l'installer.

Tous les accessoires sont rangés dans un sac de transport avec poignées, vous pouvez l'emporter sur la grande scène extérieure ou intérieure.

3.PREMIUM ET ROBUSTE: Ce parcours d'agilité pour chien est fabriqué en matériau ABS, sûr et robuste qui peut être utilisé dans le parc ou dans le jardin.

A) Barre de saut 9x



B) 18 x barre



C) 30 x Barre



D) Connecteur 12x4 voies



E) 6 x connecteur de pôle d'extension



F) 6 x connecteur de barre de saut



G) 3 x connecteur de pneu



H) 4 x connecteur d'angle de boîte de pause



J(E) 1 pneu



J) 3 x sac de sable



K) 1 x Sac pour bâtons



L) 2 x Tunnel noué avec du tissu collant pour le maintenir fermement, dans un sac



M) 1 x sac tunnel



1) Saut de pneu

2) Sauter x2

3) tisser des poteaux

4) Boîte de pause

5) Tunnels x 2

6) Sifflet 3 frisbee

bol et sac pliants

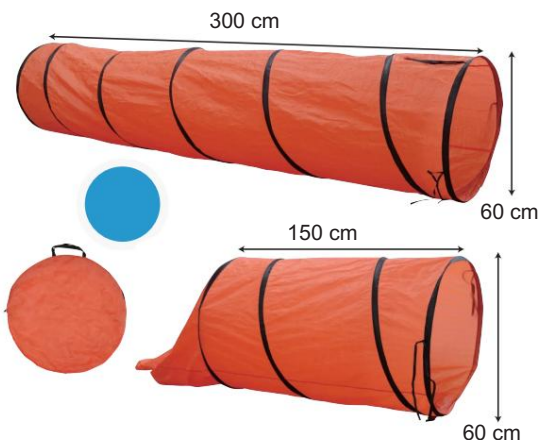
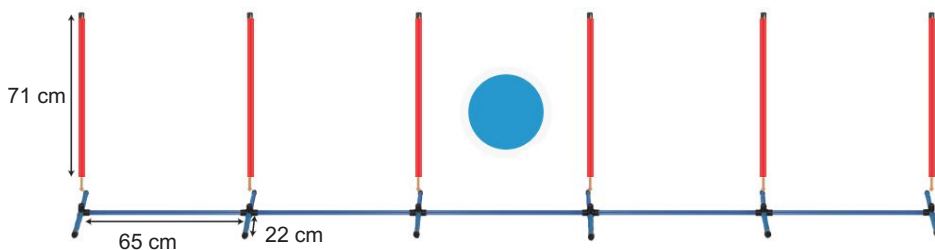
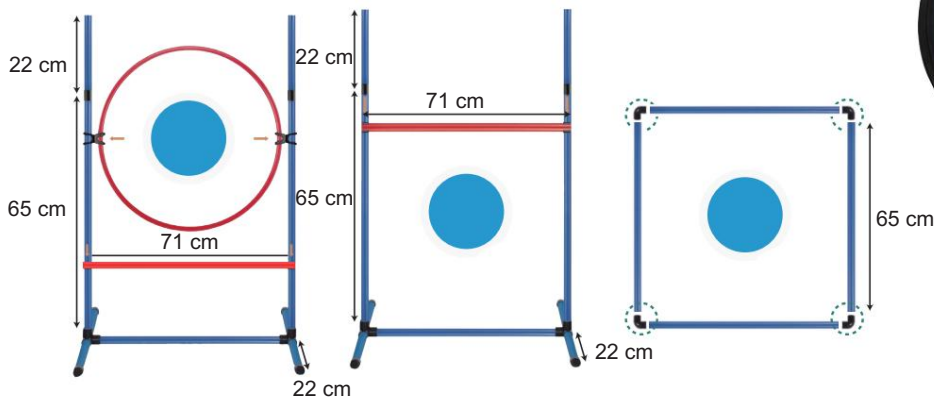

Description du produit

SAUT DE PNEU-1

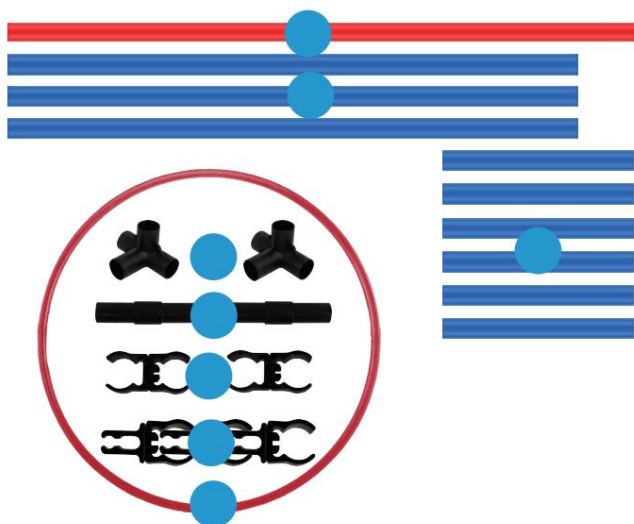

UN)	Bar	x1
B)	Barre	x3
C)	Barre	x6
D)	connecteur 4 voies	x2
E)	Connecteur de pôle d'extension	x2
F)	Connecteur de barre de saut	x4
G)	Connecteur de pneu	x3
I)	Pneu	x1

1) Insérez 2 des barres #C dans le connecteur 4 voies #D (répéter 2 fois pour les extrémités)

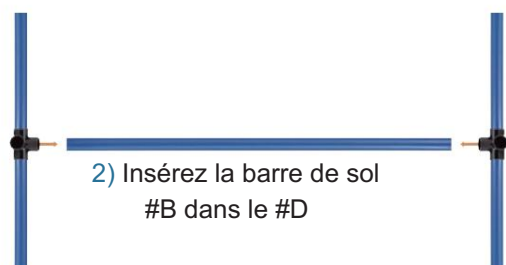

2) Insérez la barre de sol #B dans le #D

3) Insérez la barre latérale #B dans la barre latérale #D

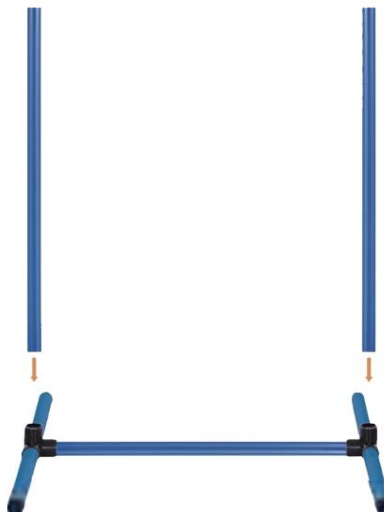

4) Insérez le #E dans le #B Insérez ensuite #C pour étendre le poteau latéral

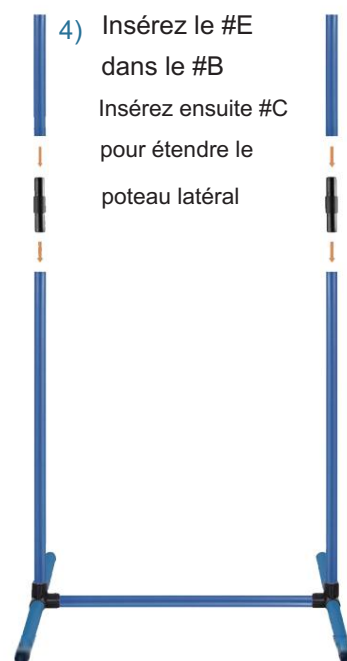

5) Insérez la barre #A dans les poteaux #B jusqu'à la hauteur désirée

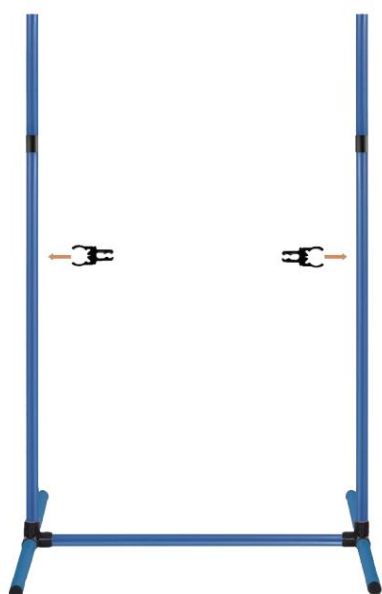

6) Connectez le pneu au barres utilisant des connecteurs #I

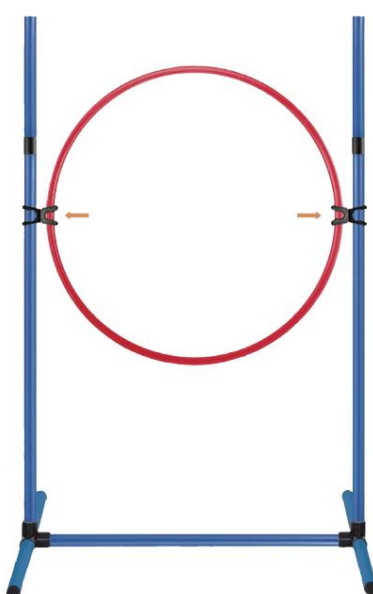

7) Insérez les connecteurs #G dans les poteaux #B jusqu'à la hauteur désirée

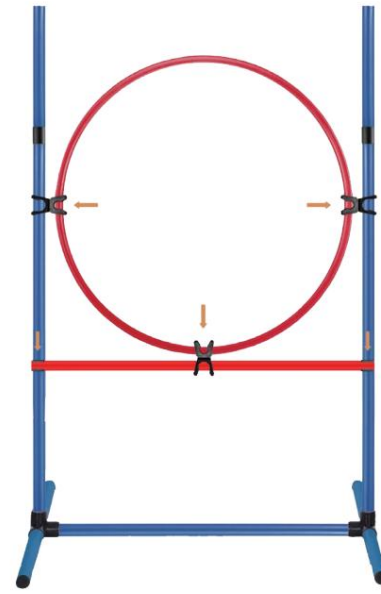

2 x SAUT-2

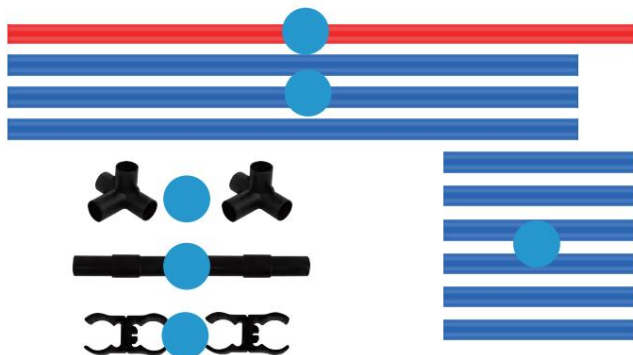

UN)	Bar	x1
B)	Barre	x3
C)	Barre	x6
D)	connecteur 4 voies	x2
E)	Connecteur de pôle d'extension	x2
F)	Connecteur de barre de saut	x2

1) Insérez 2 des barres #C dans les 4 sens connecteur #D (répéter 2 fois pour les extrémités)

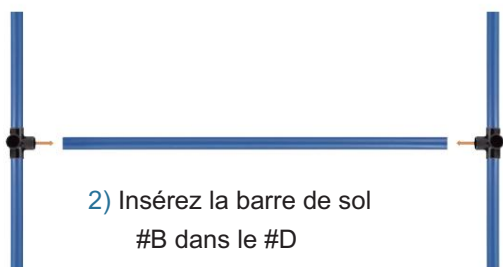

2) Insérez la barre de sol #B dans le #D

3) Insérez la barre latérale #B dans la barre latérale #D



5) Insérez le #E dans le #B Insérez ensuite #C pour étendre le poteau latéral

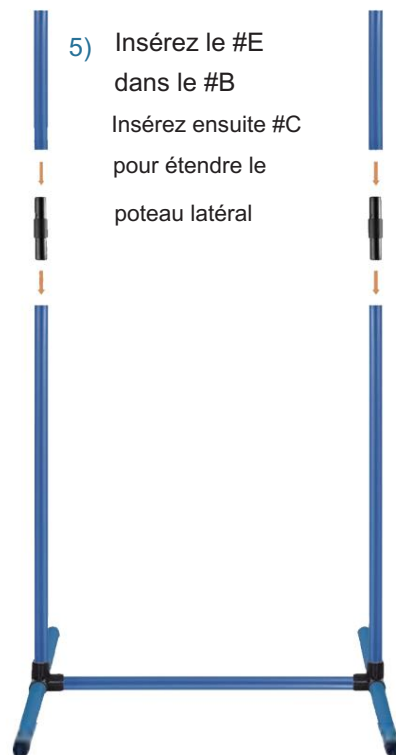

4) Insérez la Jump bar #A dans les 2 connecteurs #F

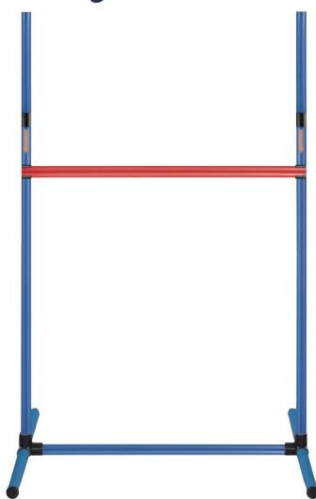

6) Insérez les connecteurs #F dans les poteaux #B jusqu'à la hauteur désirée

PAUSE ENCADRÉ-3



B)	Bar	x4
H)	Connecteur d'angle de boîte de pause	x4

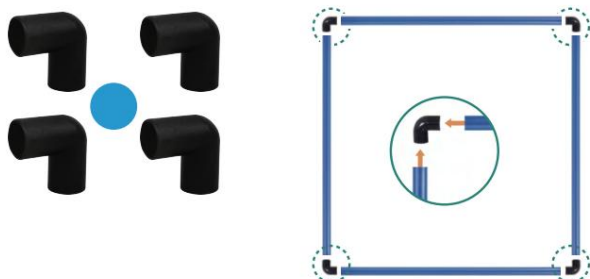

1) Insérez les barres #B dans le connecteur à 2 voies #H (répéter 8 fois pour les extrémités)

PÔLE DE TISSAGE INTÉRIEUR ET EXTÉRIEUR-4

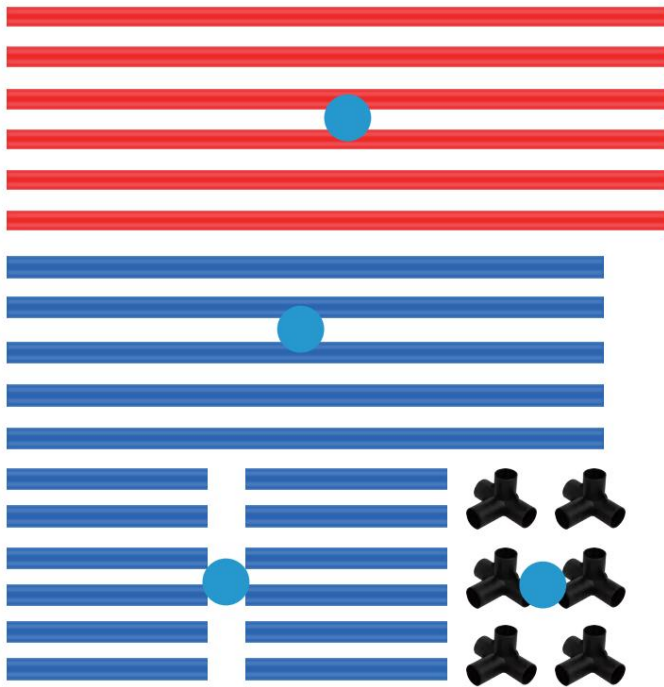

UN) Bar	x6
B) Barre	x5
C) Barre	x12
D) Connecteur 4 voies	x6

1) Insérez 2 des barres #C dans le connecteur 4 voies #D (répétez 2 fois pour les extrémités)

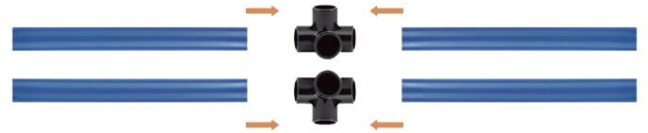

2) Insérez 1 des barres #C dans le connecteur 4 voies #D (répétez 4 fois pour le milieu)

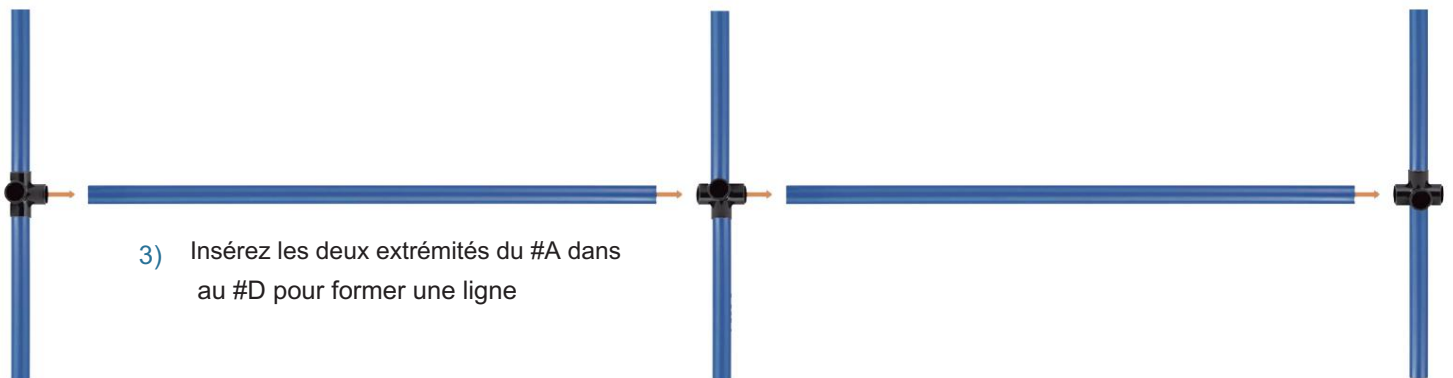

3) Insérez les deux extrémités du #A dans au #D pour former une ligne

4) Insérez alternativement les pôles de tissage #A et #B dans le #D

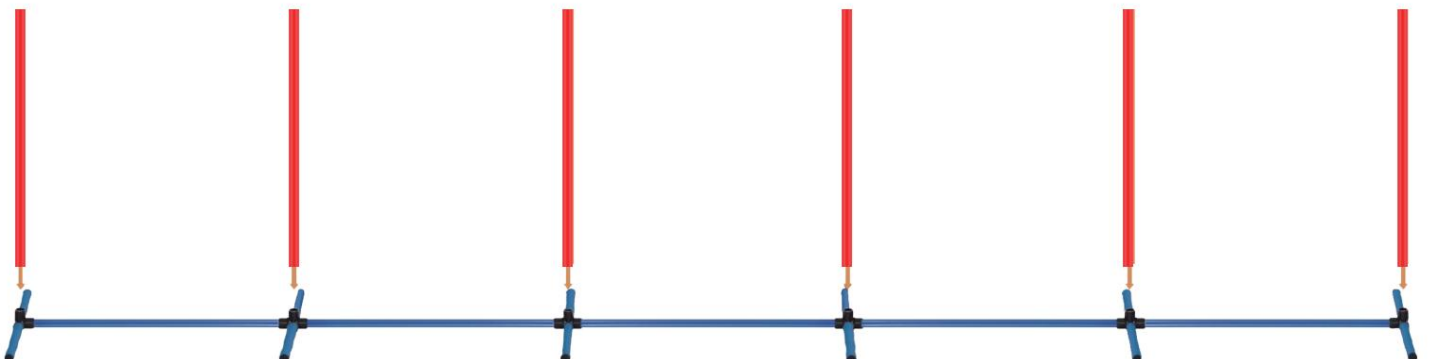

Fabricant : Shanhaixinmuyeyouxiangongsi Adresse :

Shuangchenlu 803nong11hao1602A-1609shibaoshanqu, shanghai 200000 CN.

Importé en Australie : SHIHAO PTY LTD. 1 ROKEVA STREETASTWOOD NSW
2122 Australie

Importé aux États-Unis : Sanven Technology Ltd. Suite 250, 9166 Anaheim Place,
Ranchi Cucamonga, CA 91730

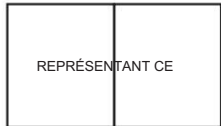

E-CrossStu GmbH

Mainzer Landstr.69,60329 Francfort-sur-le-Main.



YH CONSULTING LIMITÉE.

C/O YH Consulting Limited Office.147, Centurion House, London
Road, Staines-upon-Thames, Surrey, TW18 4AX

VEVOR[®]

TOUGH TOOLS, HALF PRICE

Assistance technique et certificat de garantie
électronique www.vevor.com/support

VEVOR[®]

TOUGH TOOLS, HALF PRICE

Technische ondersteuning en e-garantiecertificaat www.vevor.com/support

AGILITY-CURSUSSETS

HANDLEIDING

Wij blijven ons inzetten om u gereedschap te bieden tegen een concurrerende prijs.

“Bespaar de helft”, “Halve prijs” of andere soortgelijke uitdrukkingen die door ons worden gebruikt, vertegenwoordigen slechts een schatting van de besparingen die u mogelijk profiteert als u bepaalde gereedschappen bij ons koopt, vergeleken met de grote topmerken, betekenen niet noodzakelijkerwijs dat deze de categorieën van door ons aangeboden gereedschappen dekken. Wij verzoeken u vriendelijk om bij het plaatsen van een bestelling bij ons goed na te gaan of u daadwerkelijk de helft bespaart in vergelijking met de grote topmerken.

VEVOR[®]

TOUGH TOOLS, HALF PRICE

AGILITY-CURSUSSETS GEVELTAFELSTATION

HC-ZAG07

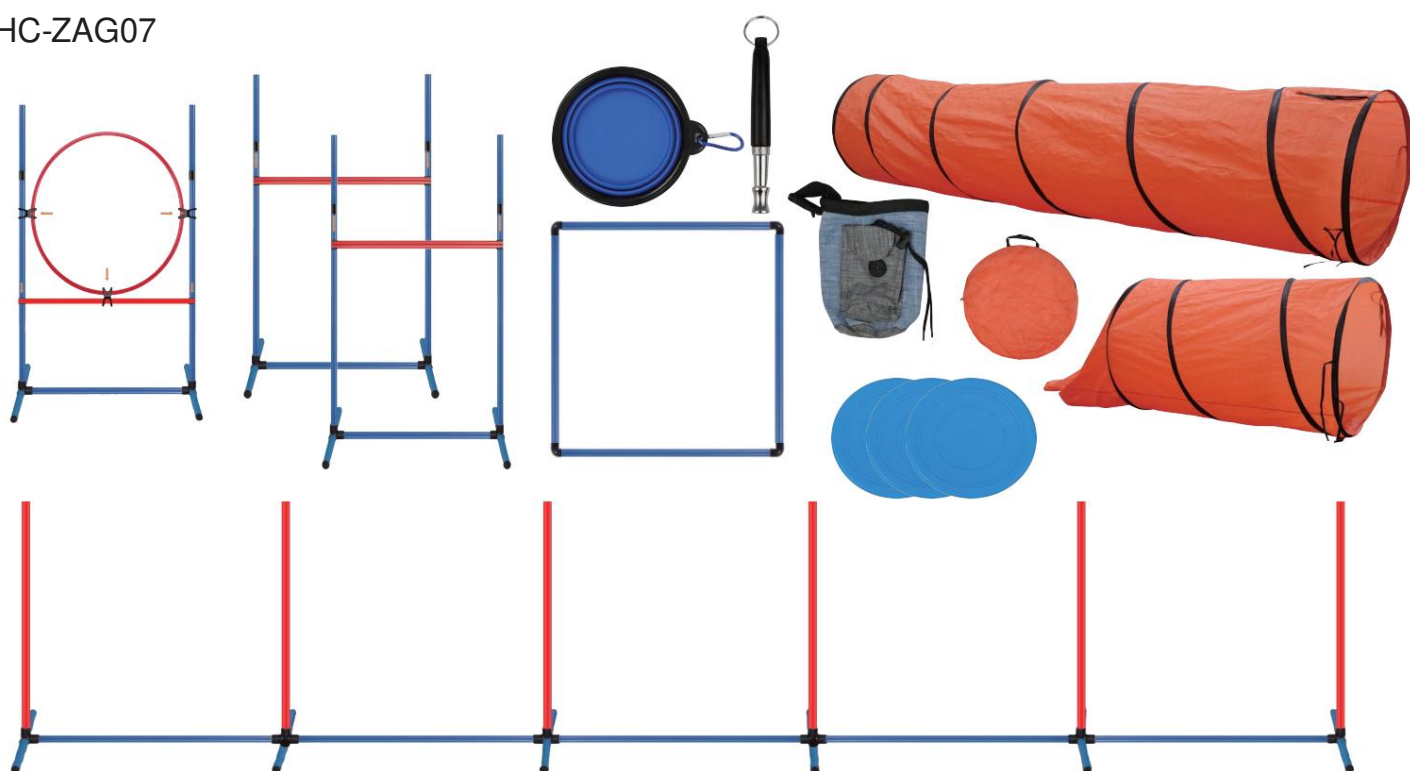

HULP NODIG? NEEM CONTACT MET ONS OP!

Heeft u productvragen? Technische ondersteuning nodig? Neem dan gerust contact met ons op:

Technische ondersteuning en e-garantiecertificaat
www.vevor.com/support

Dit is de originele instructie. Lees alle handleidingen zorgvuldig door voordat u ermee aan de slag gaat. VEVOR behoudt zich een duidelijke interpretatie van onze gebruikershandleiding voor. Het uiterlijk van het product is afhankelijk van het product dat u heeft ontvangen. Vergeef ons alstublieft dat we u niet opnieuw informeren als er technologie- of software-updates zijn voor ons product.



Hartelijk dank voor het kiezen van dit product. Lees alle instructies voordat u het gebruikt. De informatie zal u helpen de best mogelijke resultaten te bereiken.



Waarschuwing-Om het risico op letsel te verminderen, moet de gebruiker de handleiding zorgvuldig lezen.

HOUD ER REKENING MEE DAT! De tekeningen in deze handleiding dienen uitsluitend ter illustratie en kunnen op sommige details afwijken van het daadwerkelijke product.

PRODUCT INTRODUCTIE:

1. Plezier en gezondheid: dit trainingsapparaat voor behendigheid is perfect voor honden met een scherpe gehoorzaamheid, snelheid en behendigheid. met interactie, springen, rennen, spelen en het meeste sporten verbeter je niet alleen de goede band en gezondheid, maar breng je ook veel plezier voor jou en je kleine schatjes! Dit is de beste manier om vertrouwen op te bouwen met uw huisdieren.
2. Eenvoudige installatie en draagbaar: deze behendigheidstrainingapparatuur is eenvoudig binnen enkele minuten zonder gereedschap in te stellen. U kunt onze video volgen om te installeren. Alle accessoires zitten in een draagtas met handvatten, je kunt hem meenemen naar het grote podium buiten of binnen.
3. PREMIUM & STEVIG: Deze hondenbehendigheidscursus is gemaakt van ABS-materiaal, veilig en stevig en kan in het park of de achtertuin worden gebruikt.

A) 9x springstang



B) 18x Staaf



C) 30x Staaf



D) 12 x 4-weg connector



E) 6 x Verlengpaalconnector



F) 6 x Jumpbar-connector



G) 3 x bandenconnector



H) 4 x Pausebox hoekverbinder



I) 1 x band



J) 3x Zandzak



K) 1 x Tas voor stokken



L) 2 x tunnel vastgebonden met kleverige stof om hem stevig vast te houden, in een tas



M) 1 x Tunneltas



1) Bandensprong

2) Sprong x 2

3) weefstokken

4) Pauzevakje

5) Tunnel x 2

6) Fluit, 3 frisbee, opvouwbare kom en tas

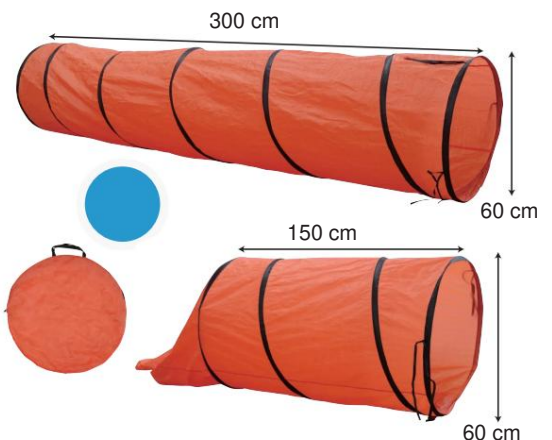
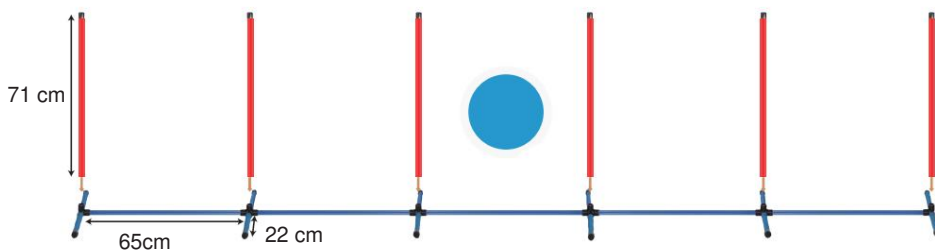
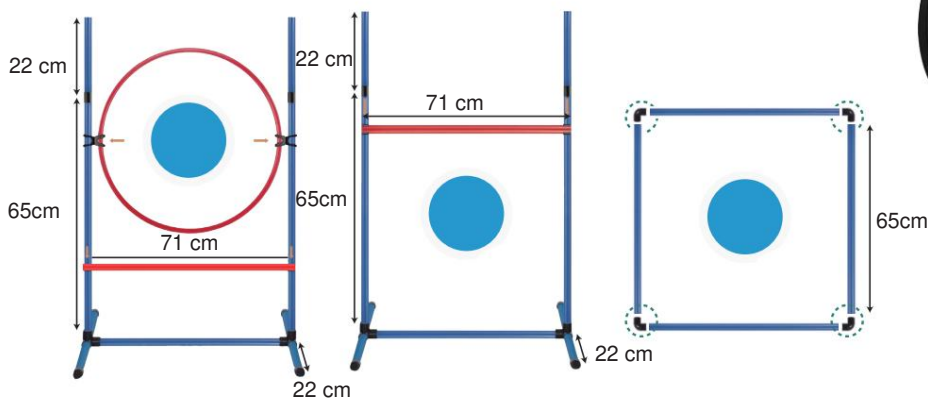

Productomschrijving

BANDEN SPRING-1

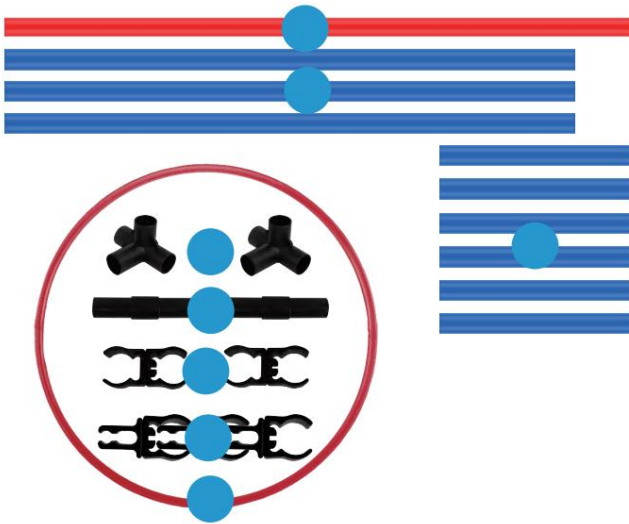

A) Bar	x 1
B) Balk	x 3
C) Balk	x 6
D) 4-weg connector	x 2
E) Verlengpaalconnector	x 2
F) Jumpbar-connector	x 4
G) Banden connector	x 3
I) Band	x 1

1) Plaats 2 van de #C-staven in de 4-weg connector #D (herhaal 2 keer voor de uiteinden)



2) Plaats de vloerbalk #B naar de #D

3) Steek de #B zijbalk in #D



4) Steek de #E in de #B
Plaats vervolgens #C om de zijpaal uit te breiden

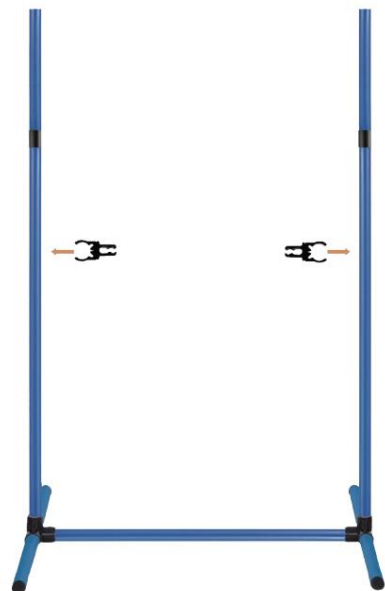
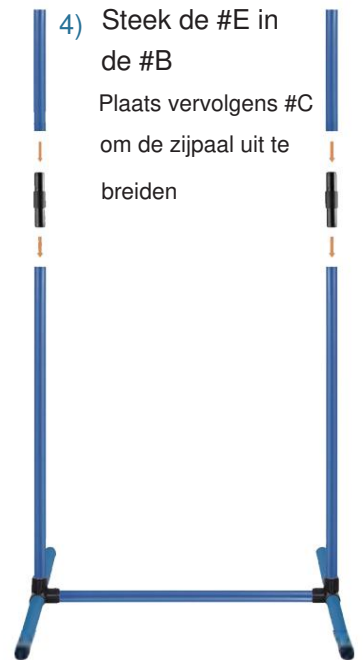

5) Steek staaf #A in de #B palen tot de gewenste hoogte

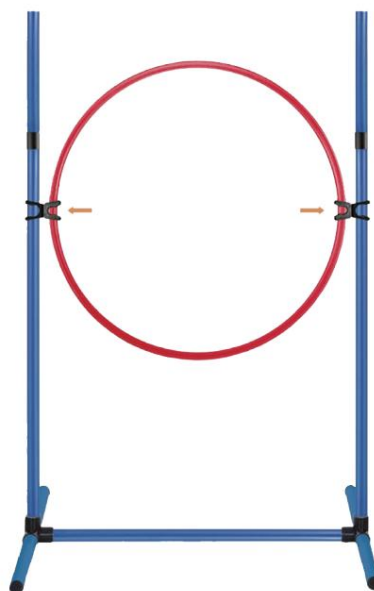

6) Sluit de band aan op de staven met behulp van connectoren #F

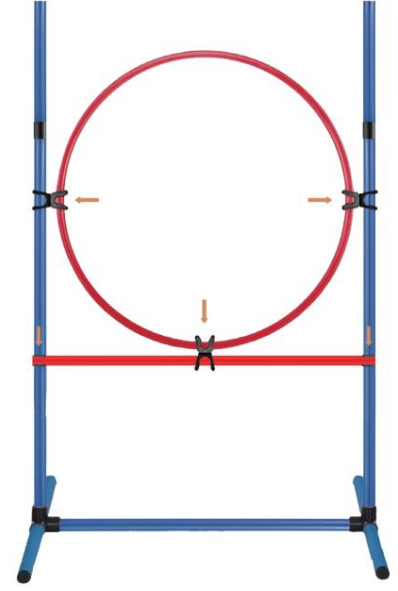

7) Steek de #G-connectoren in de #B-palen tot de gewenste hoogte

2 x JUMP-2

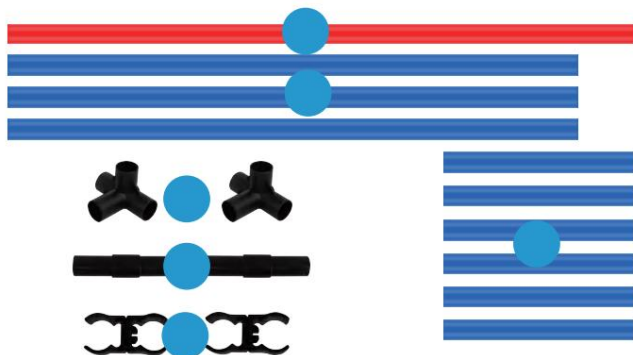

- A) Bar x 1
- B) Balk x 3
- C) Balk x 6
- D) 4-weg connector x 2
- E) Verlengpaalconnector x 2
- F) Jumpbar-connector x 2

1) Plaats 2 van de #C-staven in de 4-richting connector #D (herhaal 2 keer voor de uiteinden)



3) Steek de #B zijbalk in #D



5) Steek de #E in de #B
Plaats vervolgens #C om de zijpaal uit te breiden

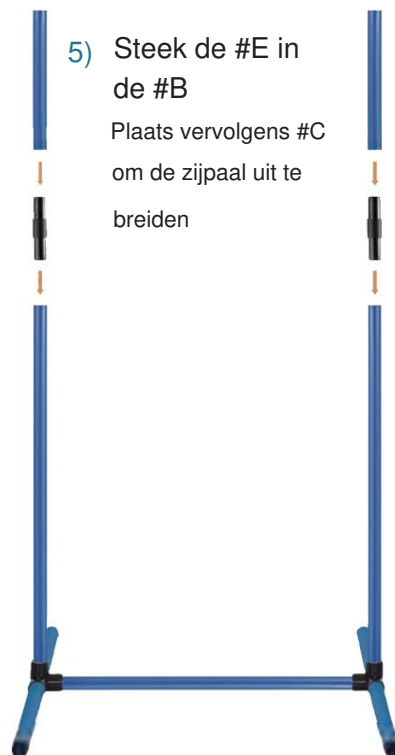

2) Plaats de vloerbalk #B naar de #D



4) Steek de springstang #A in de 2 #I-connectoren



6) Steek de #F-connectoren in de #B-palen tot de gewenste hoogte

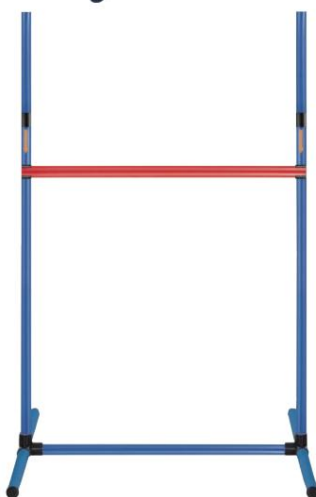

PAUZEVAK-3



- B) Bar x 4
- H) Pauzebox-hoekconnector x 4

1) Steek #B-staven in de 2-wegconnector #H (herhaal 8 keer voor de uiteinden)

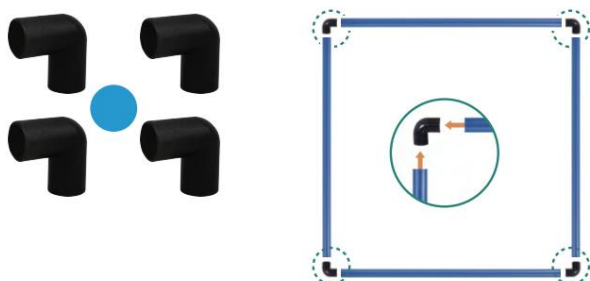

INDOOR OURDOOR WEAVE POLE-4

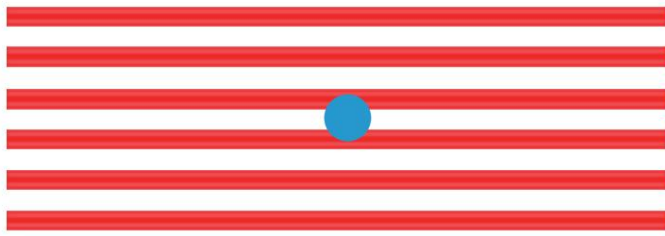

- | | |
|-----------------------|------|
| A) Bar | x 6 |
| B) Balk | x 5 |
| C) Balk | x 12 |
| D) 4-polige connector | x 6 |

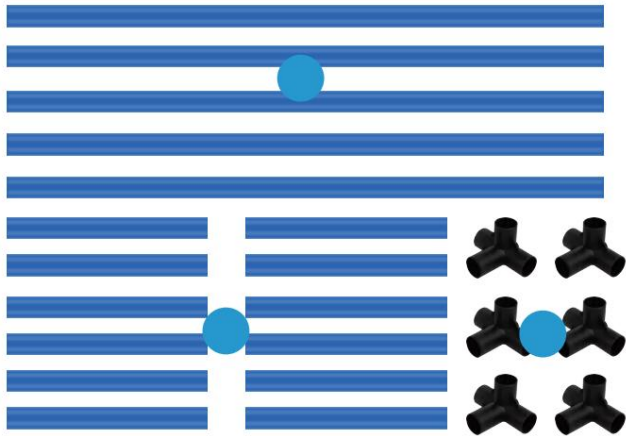

- 1) Steek 2 van de #C-staven in de 4-weg connector #D (herhaal dit 2 keer voor de uiteinden)

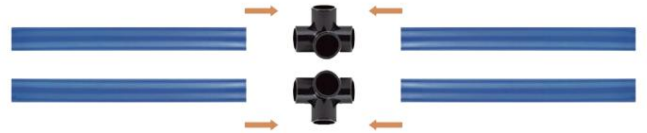

- 2) Steek 1 van de #C-staven in de 4-weg connector #D (herhaal 4 keer voor het midden)

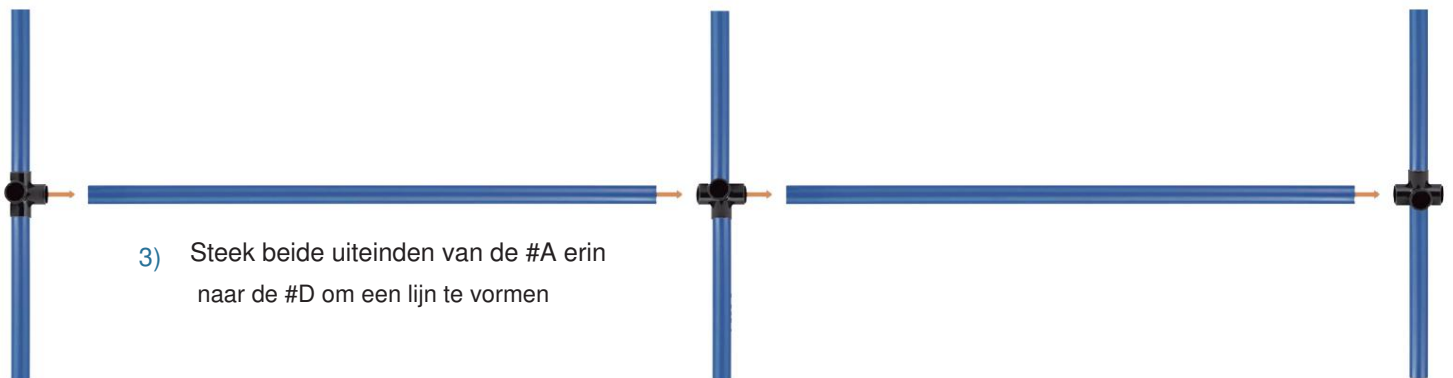

- 3) Steek beide uiteinden van de #A erin naar de #D om een lijn te vormen

- 4) Steek afwisselend de #A en #B vlechtstokken in de #D

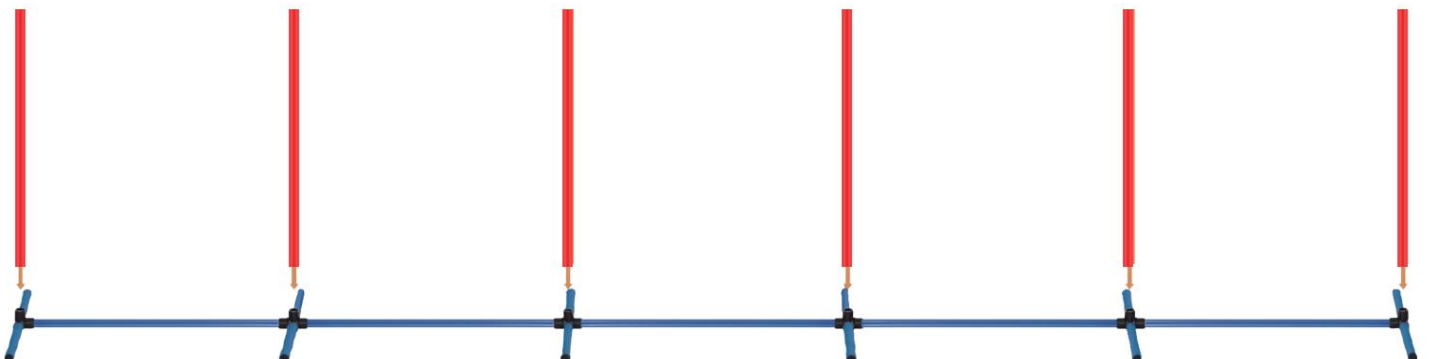

Fabrikant: Shanhamixinmuyeyouxiangongsi Adres:

Shuangchenlu 803nong11hao1602A-1609shibaoshanqu, shanghai 200000 CN.

Geïmporteerd naar AUS: SHIHAO PTY LTD. 1 ROKEVA STREETEASTWOOD NSW
2122 Australië

Geïmporteerd naar de VS: Sanven Technology Ltd. Suite 250, 9166 Anaheim Place,
Ranchi Cucamonga, CA 91730



E-CrossStu GmbH

Mainzer Landstr.69,60329 Frankfurk am Main.



YH CONSULTING LIMITED.

C/O YH Consulting Limited Office.147, Centurion House, London
Road, Staines-upon-Thames, Surrey, TW18 4AX

VEVOR[®]

TOUGH TOOLS, HALF PRICE

Technische ondersteuning en e-
garantiecertificaat www.vevor.com/support

VEVOR®

TOUGH TOOLS, HALF PRICE

Teknisk support och e-garanticertifikat www.vevor.com/support

AGILITY-KURSER

ANVÄNDARMANUAL

Vi fortsätter att vara engagerade i att ge dig verktyg till konkurrenskraftiga priser. "Spara halva", "halva priset" eller andra liknande uttryck som används av oss representerar endast en uppskattning av besparingar du kan dra nytta av att köpa vissa verktyg hos oss jämfört med de stora toppmärkena och betyder inte nödvändigtvis att täcka kategorier av verktyg som erbjuds av oss. Du påminns vänligen om att noggrant kontrollera när du gör en beställning hos oss om du faktiskt sparar hälften i jämförelse med de främsta stora varumärkena.



Tack så mycket för att du valde denna produkt. Läs alla instruktioner innan du använder den. Informationen hjälper dig att uppnå bästa möjliga resultat.



Varning - För att minska risken för skada måste användaren läsa instruktionerna noggrant.

VÄNLIGEN NOTERA! Ritningarna i denna bruksanvisning är endast för illustrationsändamål och i vissa detaljer kan det skilja sig från den faktiska produkten.

PRODUKT INTRODUKTION:

1. Fun & Health: Denna agilityträningsutrustning är perfekt för hundar som skärper lydnad, snabbhet och skicklighet. med att interagera, hoppa, springa, leka och det mesta av träningen förbättrar du inte bara bra bindning och hälsa, utan ger dig också mycket kul för dig och dina söta små! Detta är det bästa sättet att bygga förtroende med dina husdjur.
2. Enkel installation och bärbar: Denna agility träningsutrustning är lätt att ställa in på några minuter utan verktyg. Du kan följa vår video för att installera. Alla tillbehör ligger i en bärväska med handtag, du kan ta den till utomhus- eller inomhusscenen.
3. PREMIUM & STURDIG: Denna hundagilitybana är gjord av ABS-material, säker och robust som kan användas i parken eller bakgården.

A) 9x hoppstång



B) 18 x Bar



C) 30 x Bar



D) 12 x 4-vägs kontakt



E) 6 x förlängningspolkontakt



F) 6 x hoppstångkontakt



G) 3 x Däckkoppling



H) 4 x hörnkontakt för pausbox



I) 1 x däck



J) 3 x sandsäck



K) 1 x Väska för stolpar



L) 2 x Tunnel bunden med klibbigt tyg för att hålla den tätt, i en påse



M) 1 x Tunnelbag



1) Däckhopp

2) Hoppa x 2

3) väva stolpar

4) Pausruta

5) Tunnel x 2

6) Whistle, 3 frisbee,
hopfällbar skål och väska

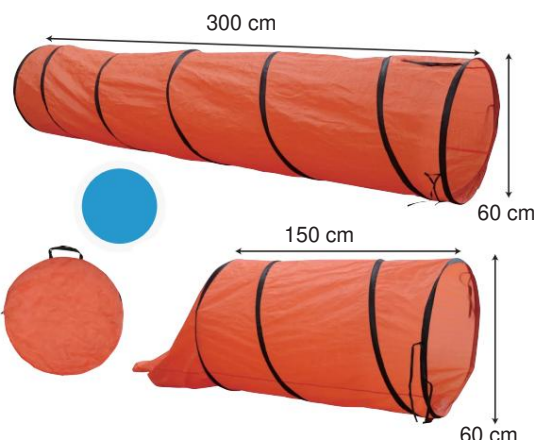
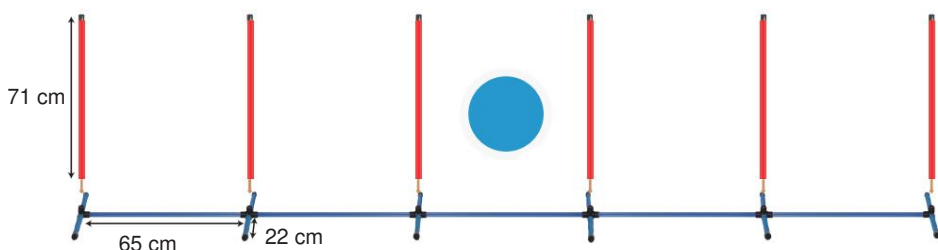
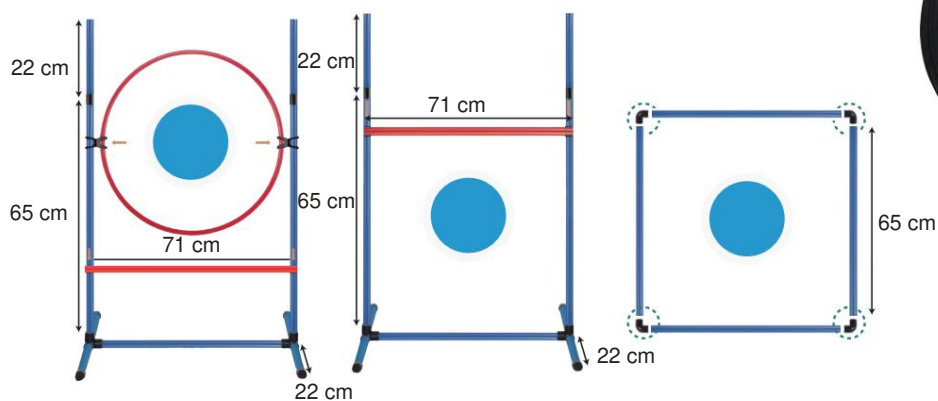

Produktbeskrivning

DÄCKJUMP-1

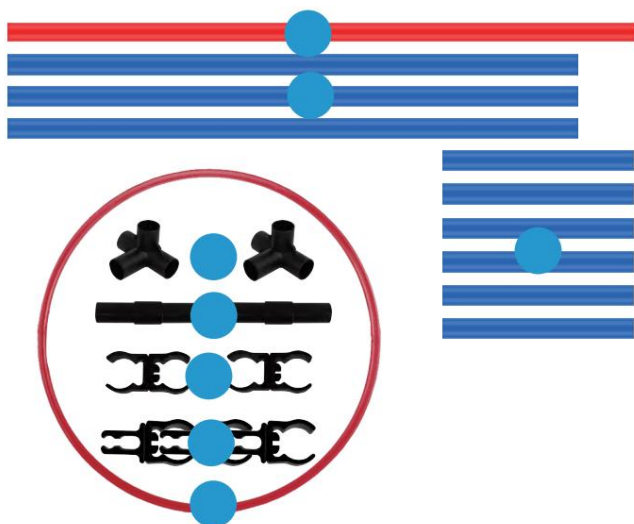

A) Bar	x 1
B) Bar	x 3
C) Bar	x 6
D) 4-vägs kontakt	x 2
E) Förlängningspolkontakt	x 2
F) Anslutning för hoppstäng	x 4
G) Däckkoppling	x 3
I) Däck	x 1

1) Sätt in 2 av #C-staplarna i 4-vägskontakten #D (upprepa 2 gånger för ändarna)



2) Sätt in golvstången #B in till #D

3) Sätt in #B sidofältet i #D



4) Sätt in #E i #B

Sätt sedan in #C för att förlänga sidostolpen

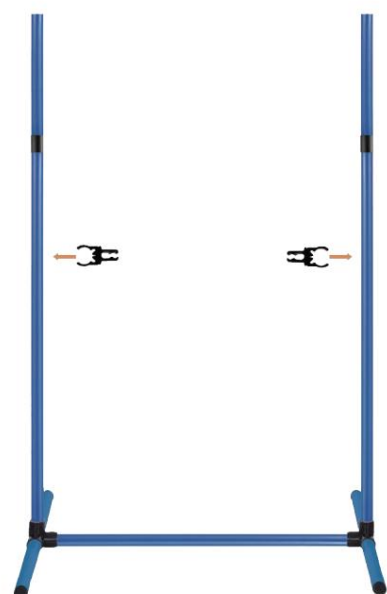
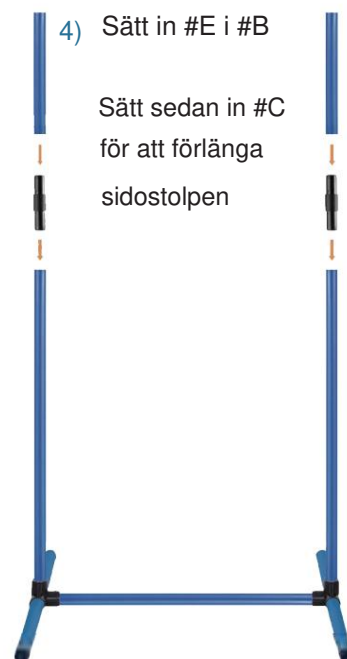

5) Sätt in stängan #A i #B-stolparna till önskad höjd

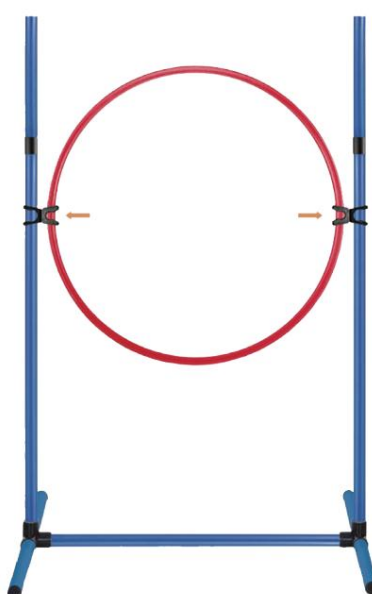

6) Anslut däcket till stänger som använder kontakter #I

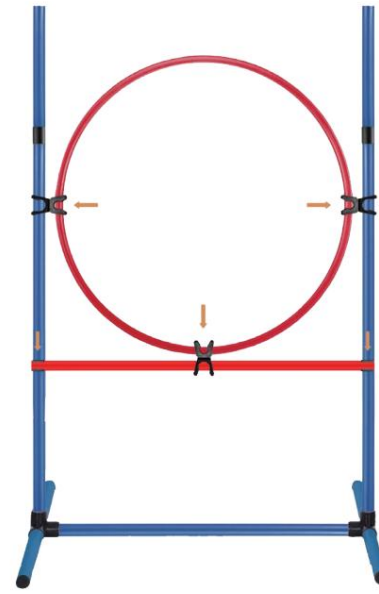

7) Sätt i #G-kontakterna i #B-polerna till önskad höjd

2 x JUMP-2

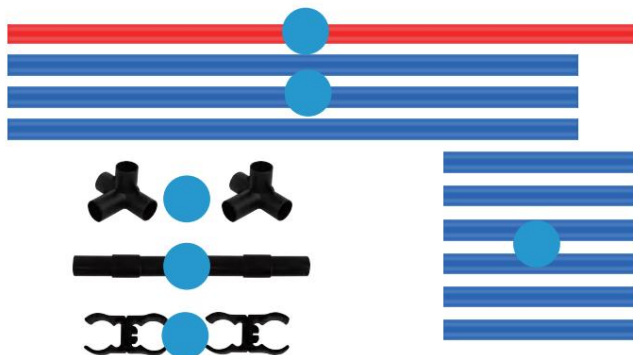

- A) Bar x 1
- B) Bar x 3
- C) Bar x 6
- D) 4-vägs kontakt x 2
- E) Förlängningspolkontakt x 2
- F) Anslutning för hoppstång x 2

1) Sätt in 2 av #C-staplarna i 4-vägsläget kontakt #D (upprepa 2 gånger för ändarna)



2) Sätt in golvstången #B in till #D



3) Sätt in #B sidofältet i #D

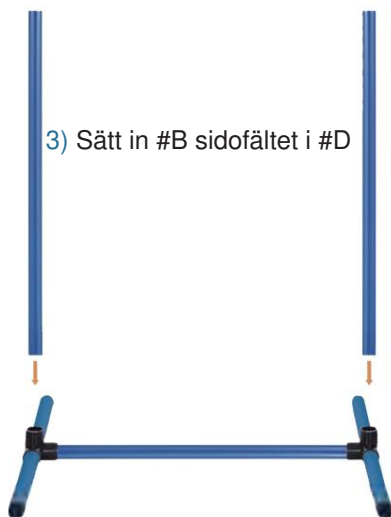

5) Sätt in #E i #B

Sätt sedan in #C för att förlänga sidostolpen

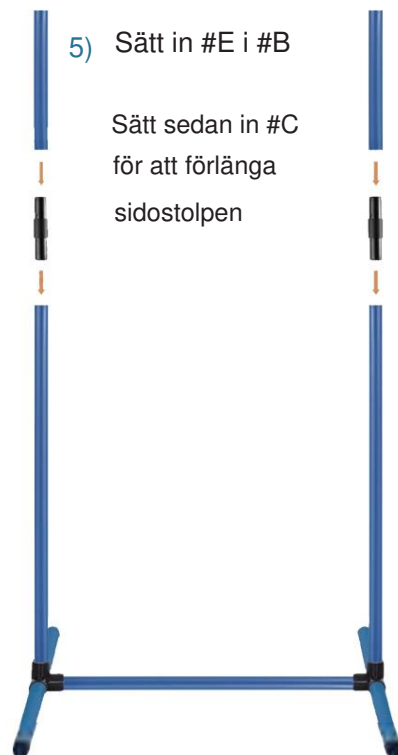

4) Sätt i hoppstången #A i de 2 #I-kontakterna



6) Sätt i #F-kontakterna i #B-polerna till önskad höjd

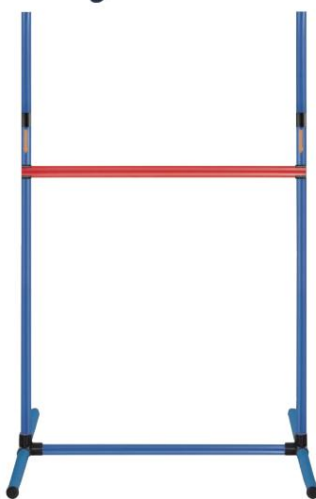

PAUSRÅDA-3



- B) Bar x 4
- H) Hörnkontakt för pausbox x 4

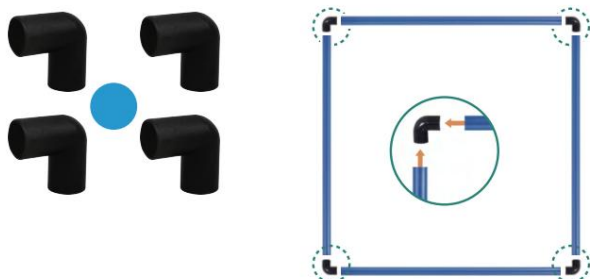

1) Sätt i #B-stänger i 2-vägskontakten #H (upprepa 8 gånger för ändarna)

INOMHUS OURDOOR WEAVE POLE-4

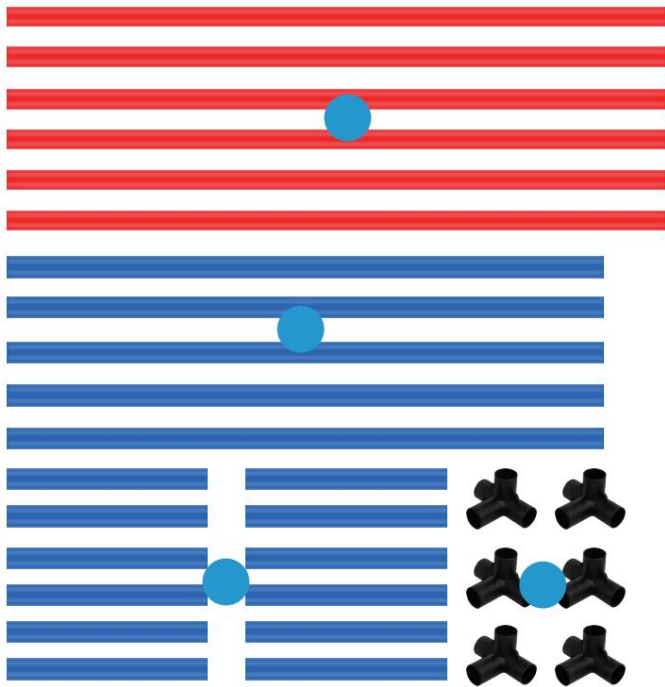

A) Bar	x 6
B) Bar	x 5
C) Bar	x 12
D) 4-vägskontakt	x 6

- 1) Sätt i 2 av #C-stängerna i 4-vägskontakten #D (upprepa 2 gånger för ändarna)

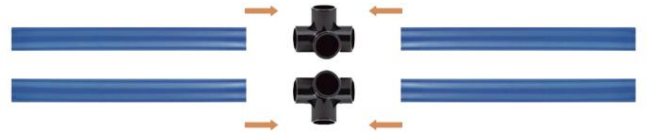

- 2) Sätt i en av #C-stängerna i 4-vägskontakten #D (upprepa 4 gånger för mitten)

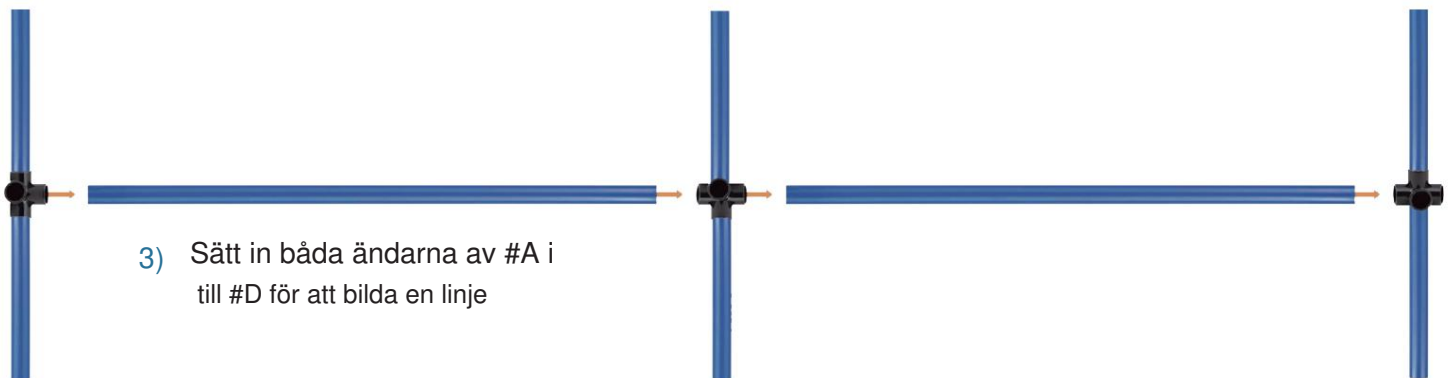

- 3) Sätt in båda ändarna av #A i till #D för att bilda en linje

- 4) Sätt in #A och #B vävstängerna i #D växelvis

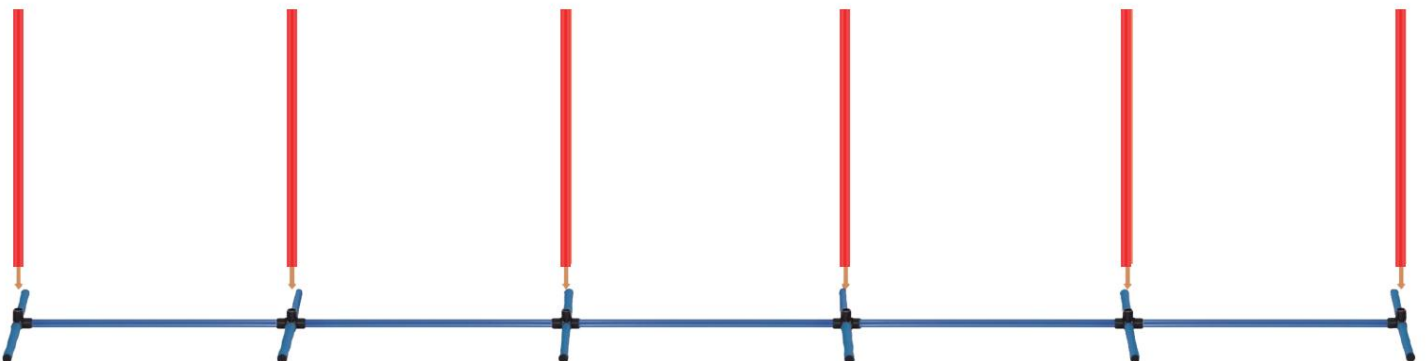

Tillverkare: Shanhaimuxinmuyeyouxiangongsi Adress:

Shuangchenlu 803nong11hao1602A-1609shibaoshanqu, shanghai 200000 CN.

Importerad till AUS: SHIHAO PTY LTD. 1 ROKEVA STREETEASTWOOD NSW 2122
Australien

Importerad till USA: Sanven Technology Ltd. Suite 250, 9166 Anaheim Place, Ranchi
Cucamonga, CA 91730



E-CrossStu GmbH

Mainzer Landstr.69,60329 Frankfurt am Main.



YH CONSULTING LIMITED.

C/O YH Consulting Limited Office.147, Centurion House, London
Road, Staines-upon-Thames, Surrey, TW18 4AX

VEVOR[®]

TOUGH TOOLS, HALF PRICE

Teknisk support och e-garanticertifikat

www.vevor.com/support

VEVOR[®]

TOUGH TOOLS, HALF PRICE

Supporto tecnico e certificato di garanzia elettronica www.vevor.com/support

KIT CORSI AGILITY

MANUALE D'USO

Continuiamo a impegnarci per fornirvi strumenti a prezzi competitivi.

"Risparmia metà", "Metà prezzo" o qualsiasi altra espressione simile da noi utilizzata rappresenta solo una stima di il risparmio che potresti trarre dall'acquisto di determinati strumenti con noi rispetto ai principali marchi di punta e non significa necessariamente coprire le categorie di strumenti da noi offerti. Ti ricordiamo gentilmente di verificare attentamente quando effettui un ordine con noi se stai effettivamente risparmiando la metà rispetto ai migliori marchi principali.



Grazie mille per aver scelto questo prodotto. Si prega di leggere tutte le istruzioni prima di utilizzarlo. Le informazioni ti aiuteranno a ottenere i migliori risultati possibili.



Avvertenza: per ridurre il rischio di lesioni, l'utente deve leggere attentamente il manuale di istruzioni.

NOTARE CHE! I disegni contenuti in questo manuale sono solo a scopo illustrativo e in alcuni dettagli potrebbero differire dal prodotto reale.

INTRODUZIONE AL PRODOTTO:

1. **Divertimento e salute:** questa attrezzatura per l'allenamento dell'agilità è perfetta per i cani che affinano obbedienza, velocità e destrezza. con l'interazione, il salto, la corsa, il gioco e la maggior parte dell'esercizio fisico, non solo migliori il legame e la salute, ma porti anche molto divertimento per te e i tuoi piccoli adorabili! Questo è il modo migliore per creare fiducia con i tuoi animali domestici.
2. **Installazione semplice e portatile:** questa attrezzatura per l'allenamento dell'agilità è facile da configurare in pochi minuti senza strumenti, puoi seguire il nostro video per l'installazione. Tutti gli accessori sono inseriti in una borsa per il trasporto con manici, puoi portarla sul grande palco all'aperto o al coperto.
3. **PREMIUM E ROBUSTO:** questo corso di agilità per cani è realizzato in materiale ABS, sicuro e robusto che può essere utilizzato nel parco o nel cortile.

Descrizione del prodotto

SALTO CON PNEUMATICI-1

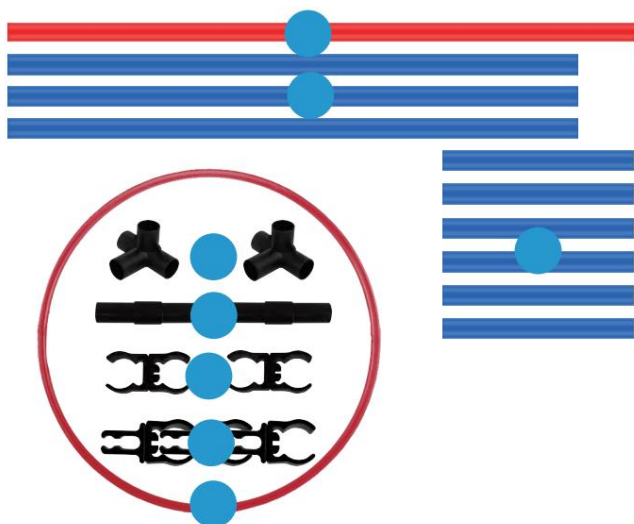

UN)	Sbarra	x1
B)	Barra	x3
C)	Barra	x6
D)	Connettore a 4 vie	x2
E)	Connettore del polo di estensione	x2
F)	Connettore della barra di salto	x4
G)	Connettore per pneumatici	x3
I)	Pneumatico	x1

1) Inserire 2 delle barre #C nel connettore a 4 vie #D (ripetere 2 volte per le estremità)

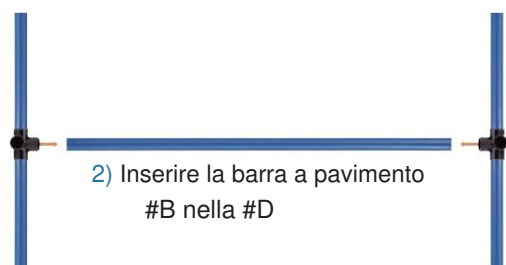
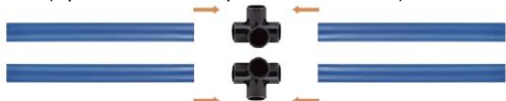

2) Inserire la barra a pavimento #B nella #D

3) Inserire la barra laterale #B nella #D



4) Inserisci la #E nella #B. Quindi inserire #C per estendere il palo laterale

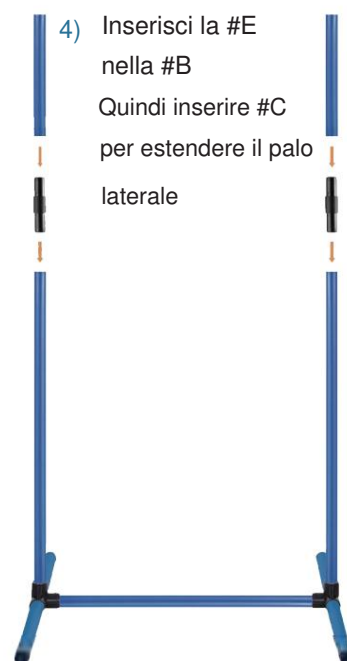

5) Inserire la barra #A nei pali #B fino all'altezza desiderata

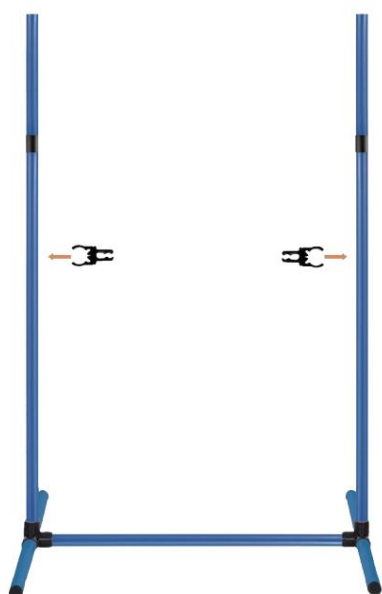

6) Collegare il pneumatico al barre utilizzando i connettori #I

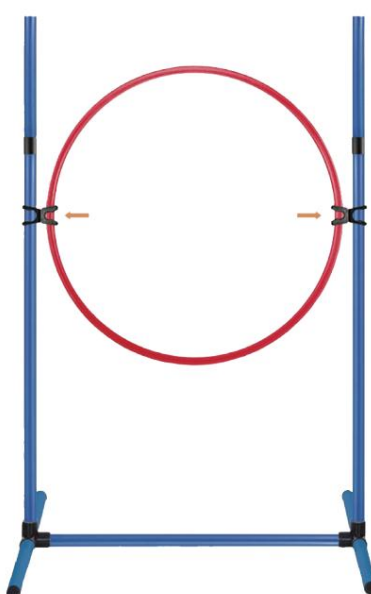

7) Inserire i connettori #G nei poli #B fino all'altezza desiderata

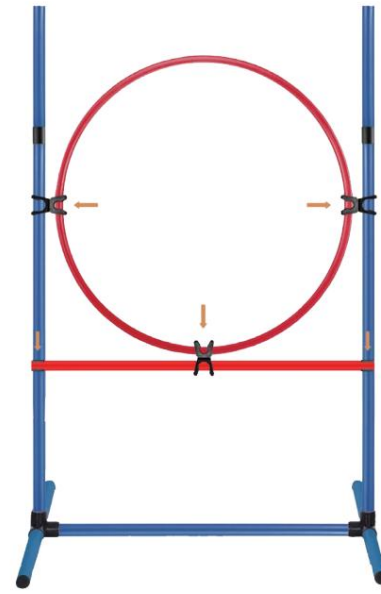

2 SALTI-2

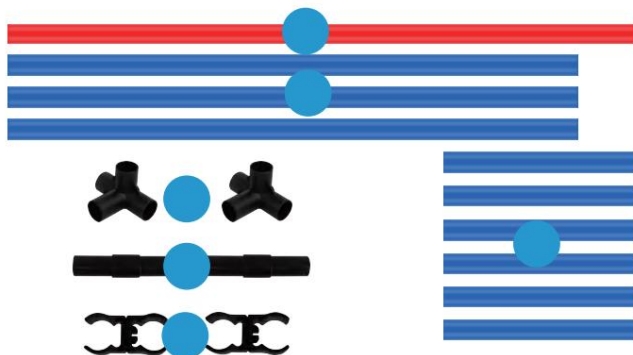

UN)	Sbarra	x1
B)	Barra	x3
C)	Barra	x6
D)	Connettore a 4 vie	x2
E)	Connettore del polo di estensione	x2
F)	Connettore della barra di salto	x2

1) Inserire 2 delle barre #C nelle 4 direzioni connettore #D (ripetere 2 volte per le estremità)

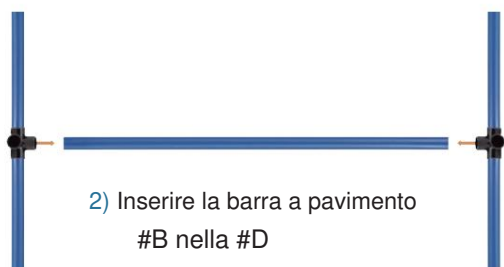

2) Inserire la barra a pavimento #B nella #D

3) Inserire la barra laterale #B nella #D



5) Inserisci la #E nella #B. Quindi inserire #C per estendere il palo laterale

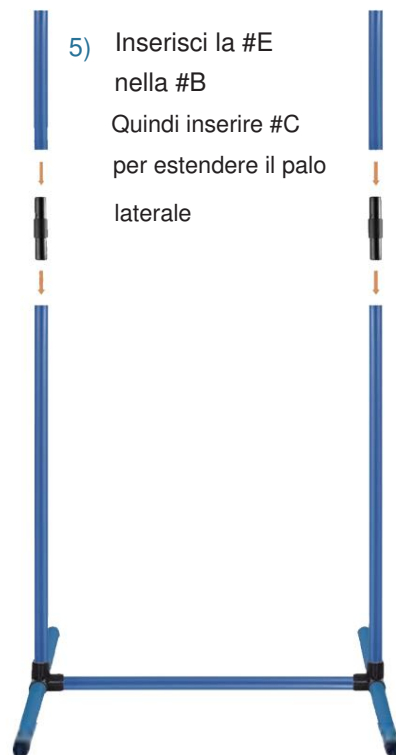

4) Inserire la Jump Bar #A nei 2 connettori #F

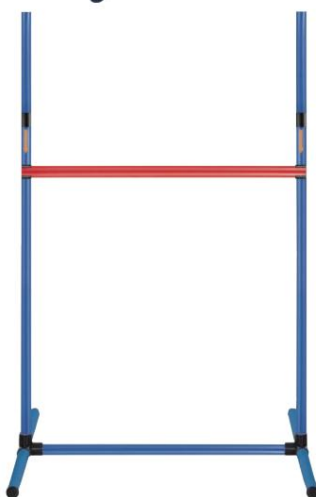

6) Inserire i connettori #F nei poli #B fino all'altezza desiderata

RIQUADRO PAUSA-3



B)	Sbarra	x4
H)	Connettore angolare della casella di pausa	x4

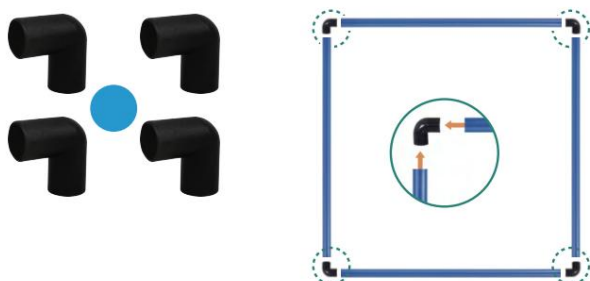

1) Inserire le barre #B nel connettore a 2 vie #H (ripetere 8 volte per le estremità)

INTERNO OURDOOR TESSUTO POLE-4

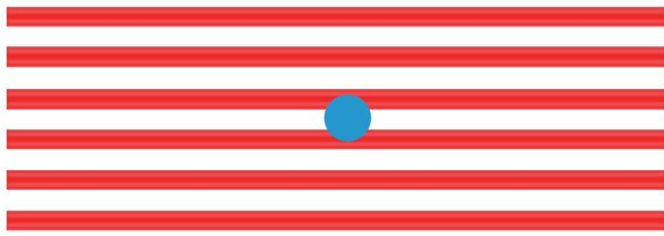

UN)	Sbarra	x6
B)	Barra	x5
C)	Barra	x12
D)	Connettore a 4 vie	x6

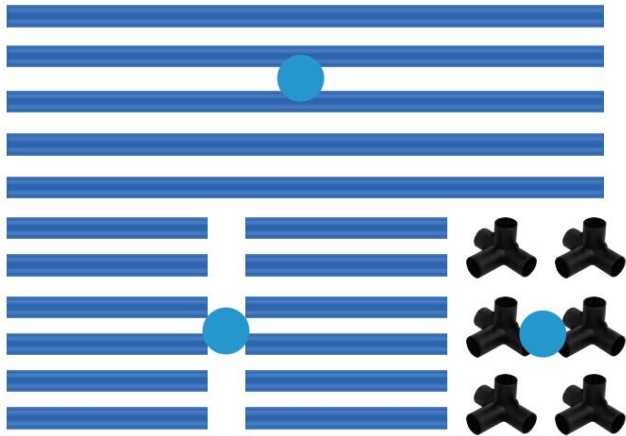

- 1) Inserire 2 delle barre #C nel connettore a 4 vie #D (ripetere 2 volte per le estremità)

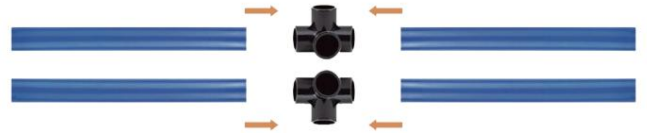

- 2) Inserire 1 delle barre #C nel connettore a 4 vie #D (ripetere 4 volte per la parte centrale)

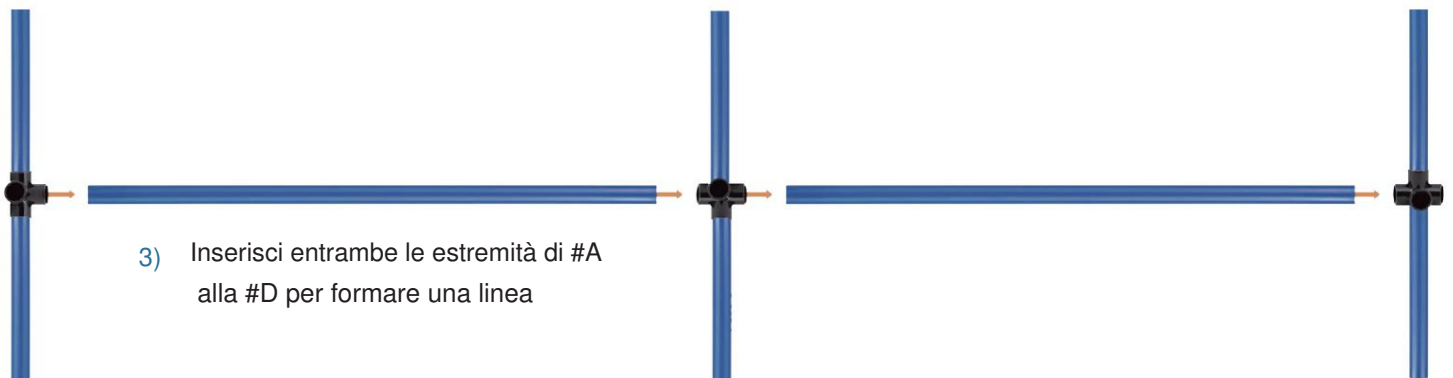

- 3) Inserisci entrambe le estremità di #A alla #D per formare una linea

- 4) Inserire alternativamente i pali di tessitura #A e #B nel #D

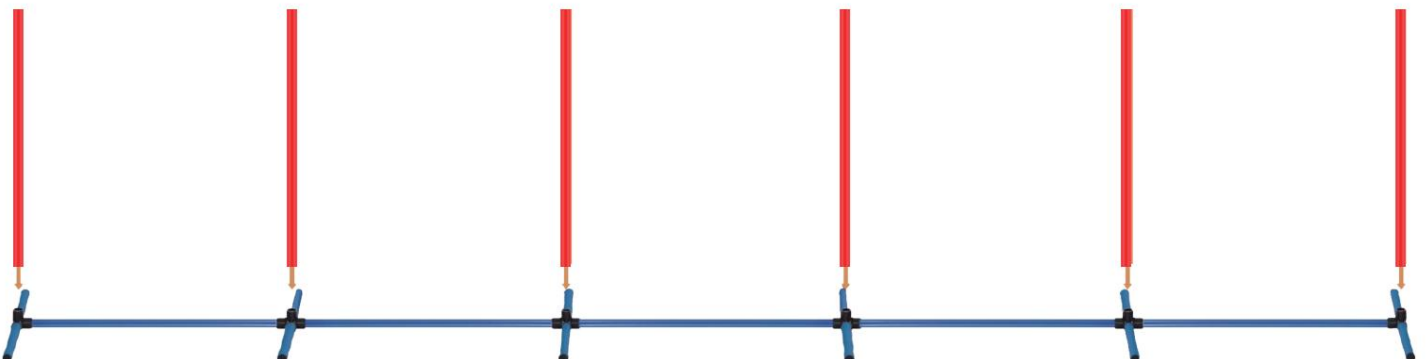

Produttore: Shanhamuxinmuyeyouxianggongsi Indirizzo:

Shuangchenlu 803nong11hao1602A-1609shibaoshanqu, shanghai 200000 CN.

Importato in AUS: SHIHAO PTY LTD. 1 ROKEVA STREETEASTWOOD NSW 2122
Australia

Importato negli Stati Uniti: Sanven Technology Ltd. Suite 250, 9166 Anaheim Place,
Ranchi Cucamonga, CA 91730

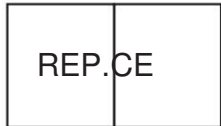

E-CrossStu GmbH

Mainzer Landstr.69,60329 Francoforte sul Meno.

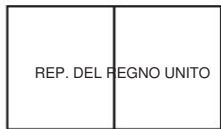

YH CONSULTAZIONE LIMITATA.

C/O YH Consulting Limited Office.147,Centurion House, London Road,
Staines-upon-Thames,Surrey, TW18 4AX

VEVOR[®]

TOUGH TOOLS, HALF PRICE

Supporto tecnico e certificato di garanzia

elettronica www.vevor.com/support

VEVOR®

TOUGH TOOLS, HALF PRICE

Wsparcie techniczne i certyfikat e-gwarancji www.vevor.com/support

ZESTAWY DO KURSU AGILITY

INSTRUKCJA OBSŁUGI

Nadal dokładamy wszelkich starań, aby zapewnić Państwu narzędzia w konkurencyjnej cenie. „Zaoszczędź połowę”, „Połowa ceny” lub inne podobne wyrażenia używane przez nas stanowią jedynie wartość szacunkową oszczędności, jakie możesz zyskać, kupując u nas określone narzędzia w porównaniu z głównymi, najlepszymi markami, i niekoniecznie oznacza to uwzględnienie kategorii oferowanych przez nas narzędzi. Przypominamy, aby podczas składania zamówienia u nas dokładnie sprawdzić, czy faktycznie oszczędzasz połowę w porównaniu z czołowymi markami.

VEVOR®

TOUGH TOOLS, HALF PRICE

ZESTAWY DO KURSU AGILITY

STANOWISKO STOŁOWE FASADOWE

HC-ZAG07

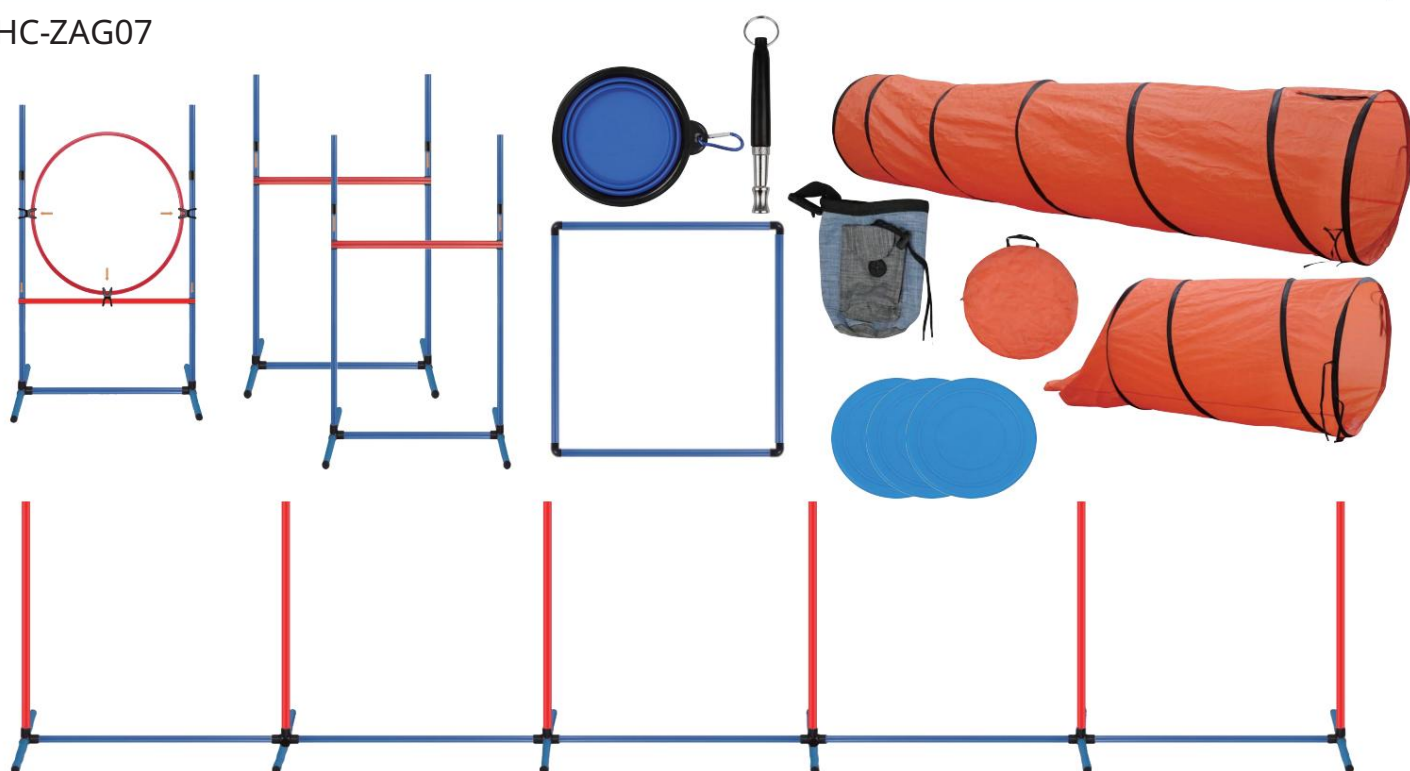

POTRZEBUJĘ POMOCY? SKONTAKTUJ SIĘ Z NAMI!

Pytania dotyczące produktu Hace? Potrzebujesz wsparcia technicznego? Śmiało możesz się z nami skontaktować:

Wsparcie techniczne i certyfikat e-gwarancji

www.vevor.com/support

To jest oryginalna instrukcja. Przed rozpoczęciem obsługi prosimy o dokładne zapoznanie się ze wszystkimi instrukcjami obsługi. VEVOR zastrzega sobie jasną interpretację naszej instrukcji obsługi. Wygląd produktu zależy od produktu, który otrzymałeś. Proszę wybaczyć nam, że nie będziemy ponownie informować Państwa, jeśli pojawią się jakieś aktualizacje technologii lub oprogramowania naszego produktu.



Dziękujemy bardzo za wybór tego produktu. Przed użyciem przeczytaj całą instrukcję. Informacje te pomogą Ci osiągnąć najlepsze możliwe rezultaty.



Ostrzeżenie — aby zmniejszyć ryzyko obrażeń, użytkownik musi uważnie przeczytać instrukcję obsługi.

PROSZĘ ZANOTOWAĆ! Rysunki zawarte w tej instrukcji służą wyłącznie celom ilustracyjnym i w niektórych szczegółach mogą różnić się od rzeczywistego produktu.

WPROWADZENIE PRODUKTÓW:

1. Zabawa i zdrowie: ten sprzęt do treningu zwinności jest idealny dla psów, które wystrzają posłuszeństwo, szybkość i zręczność. poprzez interakcję, skakanie, bieganie, zabawę i większość ćwiczeń, nie tylko poprawiasz świetne więzi i zdrowie, ale także zapewniasz mnóstwo zabawy Tobie i Twoim małym słodziakom! To najlepszy sposób na budowanie zaufania wśród zwierząt.
2. Prosta instalacja i przenośność: Ten sprzęt do treningu zwinności można łatwo skonfigurować w ciągu kilku minut bez użycia narzędzi. Aby zainstalować, możesz obejrzeć nasz film wideo. Wszystkie akcesoria umieszczone są w torbie transportowej z uchwytami, którą można zabrać na dużą scenę w plenerze lub na salę.
3. PREMIUM I WYTRZYMAŁOŚĆ: Ten tor zwinności dla psów wykonany jest z materiału ABS, bezpiecznego i wytrzymałego, którego można używać w parku lub na podwórku.

A) 9x drążek skokowy



B) 18 x pasek



C) 30 x pasek



D) Złącze 12 x 4-stykowe



M1) 6 x złącze bieguna przedłużacza



J) 3 x worek z piaskiem



F) 6 x złącze drążka skokowego



K.) 1 x Torba na kije



G) 3 x łącznik opon



L) 2 x tunel przewiązany lepką tkaniną, aby go dobrze trzymać, w torbie



H) 4 x złącze narożne skrzynki pauzu



M) 1 x torba tunelowa



I) 1 x opona



1) Skok z oponą

2) Skok x2

3) splot słupów

4) Pole pauzu

5) Tunel x 2

6) Gwizdek, 3 frisbee, składana miska i torba

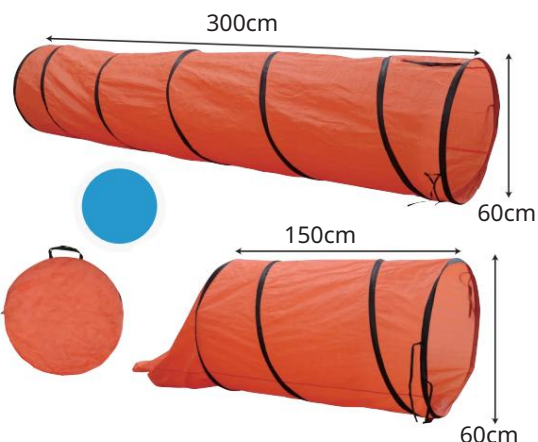
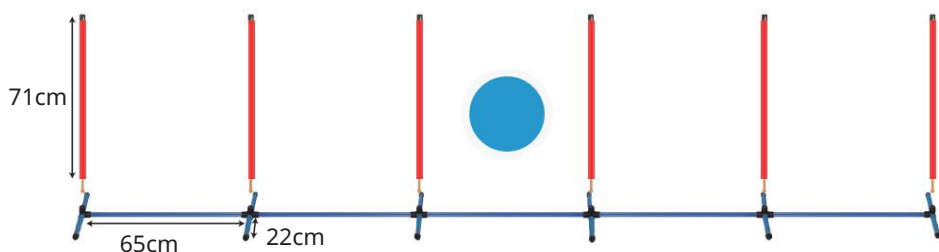
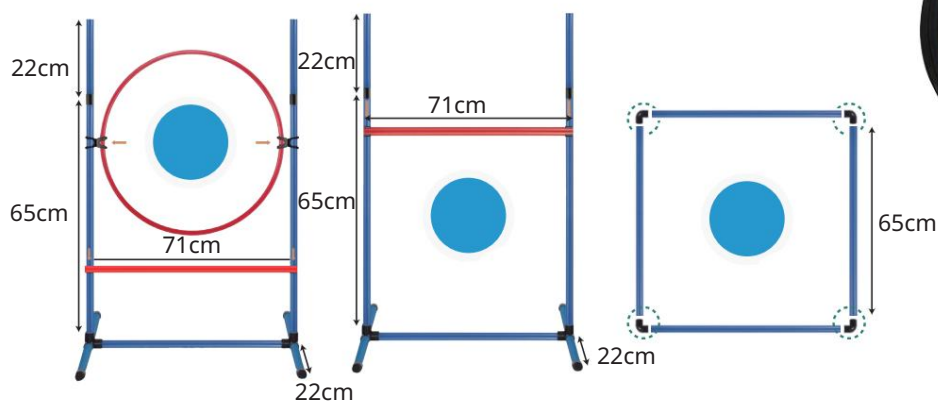

Opis produktu

SKOK NA OPONACH-1

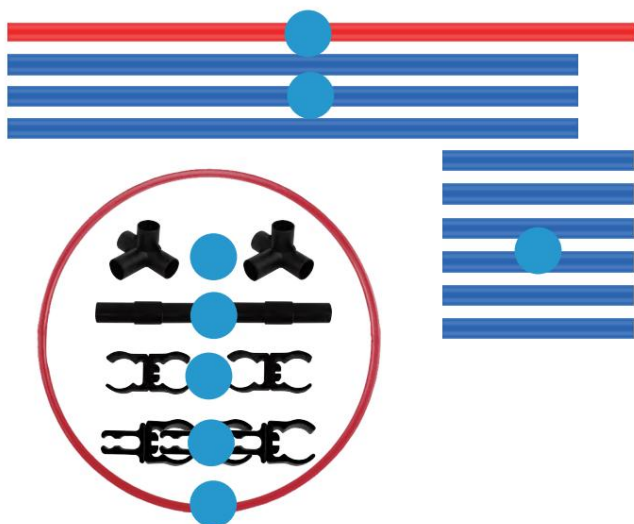

A)	Bar	x 1
B)	Pasek	x 3
C)	Pasek	x 6
D)	Złącze 4-kierunkowe	x 2
M)	Złącze bieguna przedłużacza	x 2
F)	Złącze drążka skokowego	x 4
G)	Złącze opon	x 3
ja)	Opona	x 1

1) Włóż 2 pręty #C
w 4-kierunkowym złączu #D
(powtórz 2 razy na końcach)

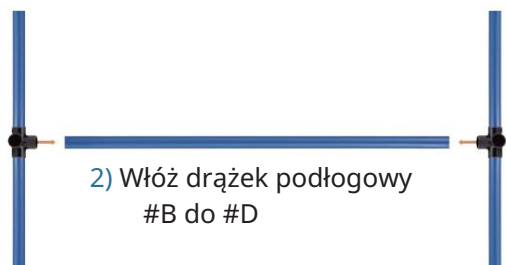

2) Włóż drążek podłogowy
#B do #D

3) Włóż boczny pasek #B do
#D

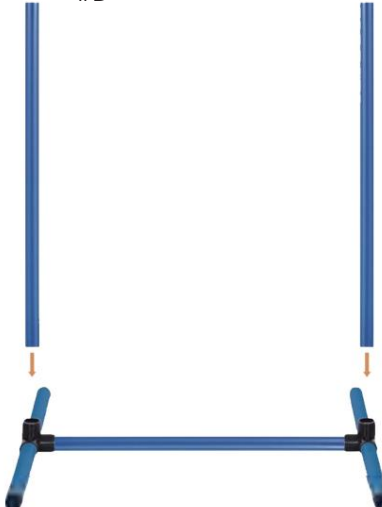

4) Włóż #E do #B

Następnie włóż #C,
aby przedłużyć
boczny słupek

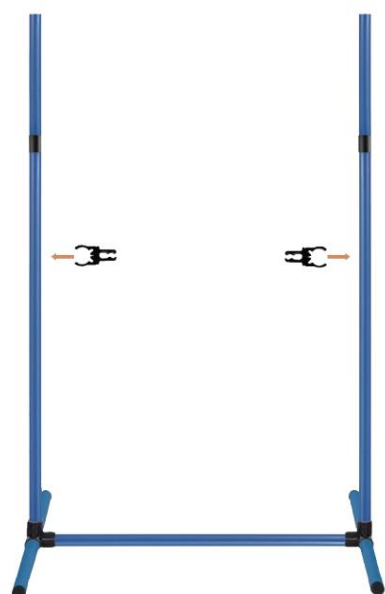
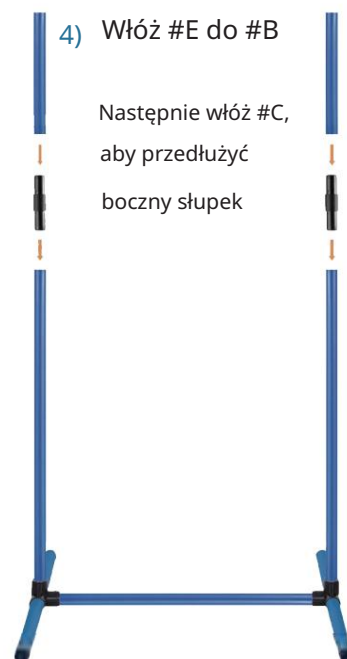

5) Włóż pręt #A w słupki #B na
żądaną wysokość

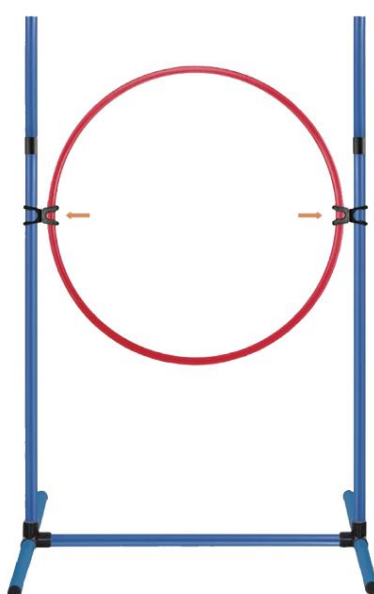

6) Podłącz oponę do
pręty za pomocą łączników #I

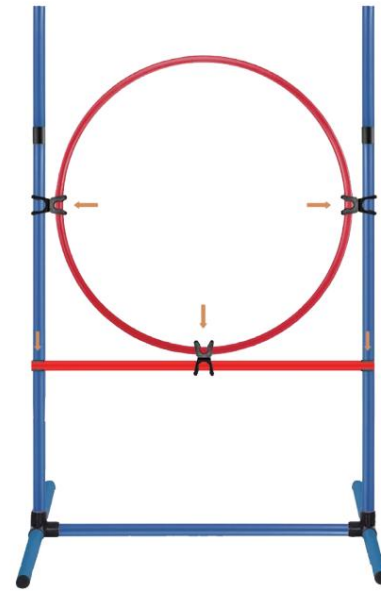

7) Włóż złącza #G do biegunów #B
na żądaną wysokość

2 x SKOK-2

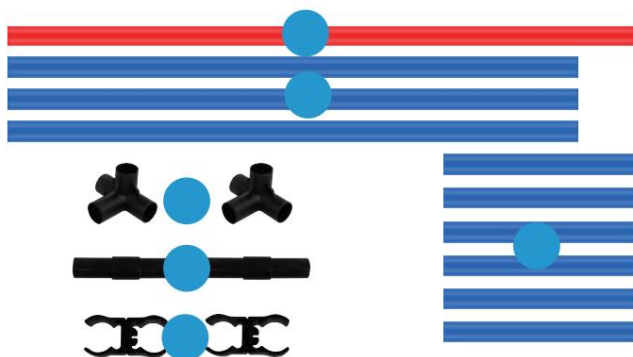

A)	Bar	x 1
B)	Pasek	x 3
C)	Pasek	x 6
D)	Złącze 4-kierunkowe	x 2
I)	Złącze bieguna przedłużacza	x 2
F)	Złącze drążka skokowego	x 2

1) Włóż 2 pręty #C w 4-stronny sposób złącze #D (powtórz 2 razy dla końcówek)



2) Włóż drążek podłogowy #B do #D

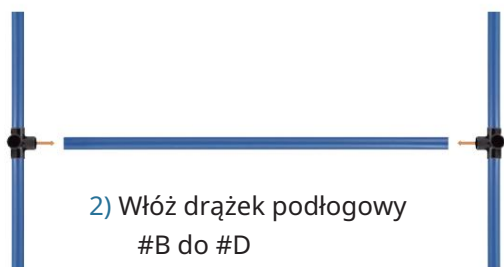

3) Włóż boczny pasek #B do #D

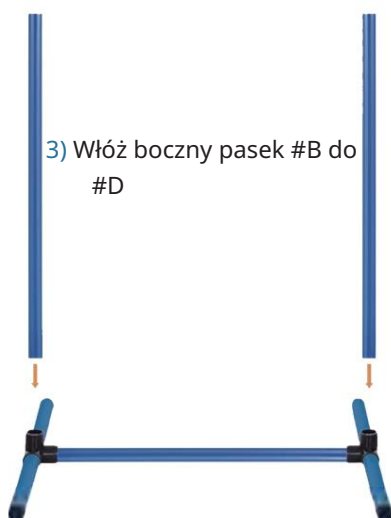

5) Włóż #E do #B

Następnie włóż #C, aby przedłużyć boczny słupek

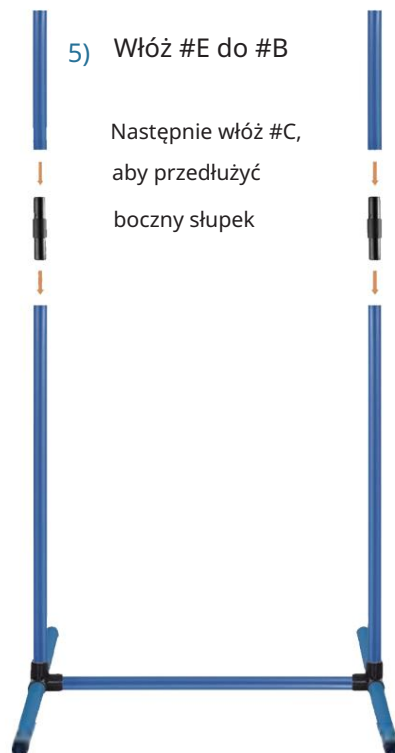

4) Włóż drążek skokowy #A do 2 złączy #I



6) Włóż złącza #F do biegunów #B na żadaną wysokość

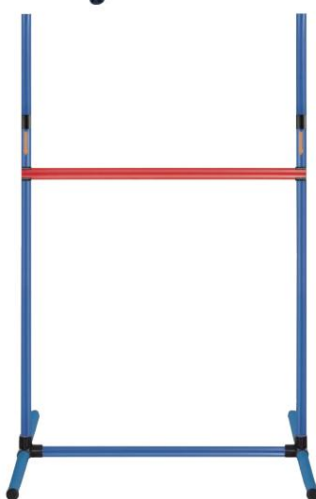

PAUZA POLE-3



B)	Bar	x 4
H)	Złącze narożne skrzynki paury	x 4

1) Włóż pręty #B do dwukierunkowego złącza #H (powtórz 8 razy na końcach)

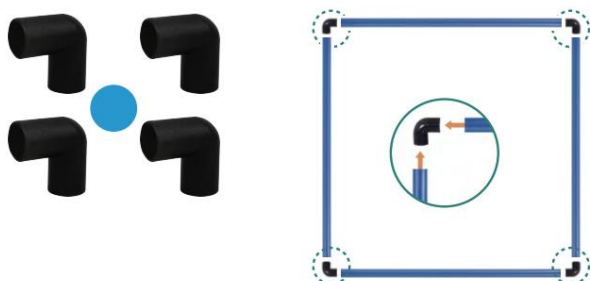

SŁUPEK WEWNĘTRZNY NA DRZWI-4

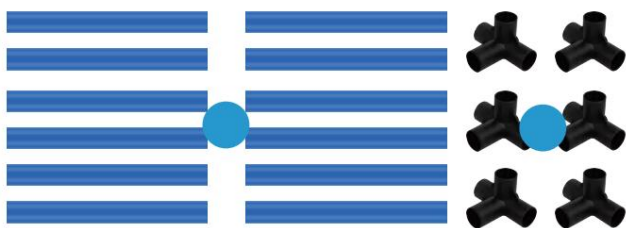
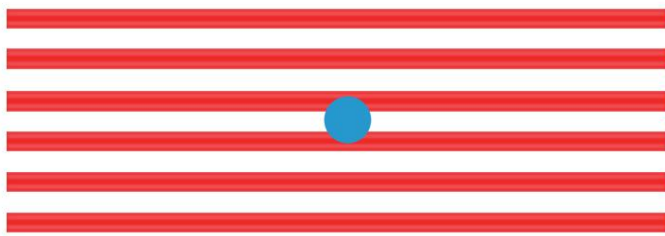

- | | |
|------------------------|------|
| A) Bar | x 6 |
| B) Pasek | x 5 |
| C) Pasek | x 12 |
| D) Złącze 4-kierunkowe | x 6 |

- 1) Włóż 2 pręty #C do 4-kierunkowego złącza #D (powtórz 2 razy dla końcówek)

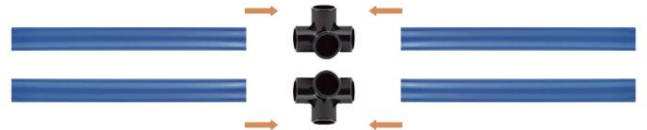

- 2) Włóż 1 z prętów #C do 4-kierunkowego złącza #D (powtórz 4 razy dla środka)

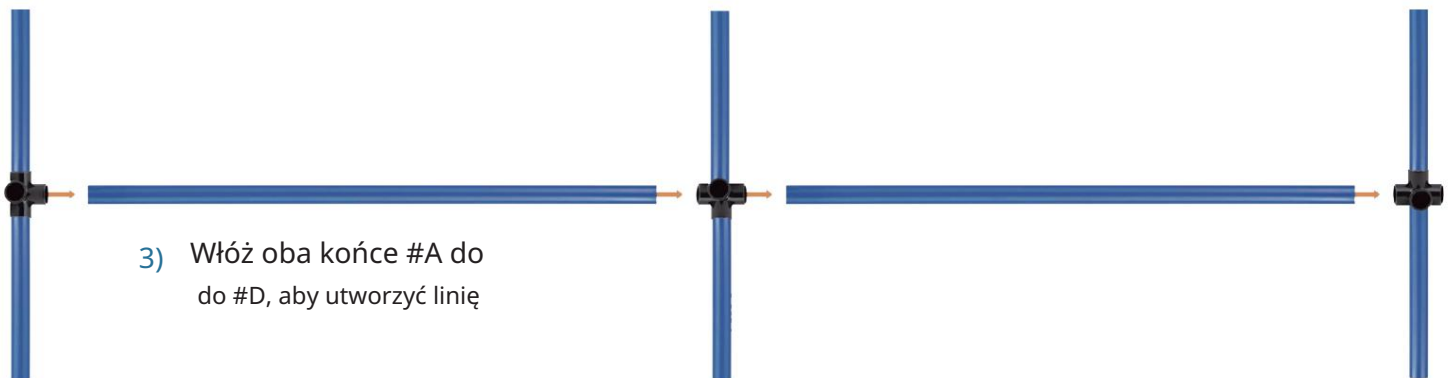

- 3) Włóż oba końce #A do do #D, aby utworzyć linię

- 4) Włóż na przemian bieguny #A i #B do #D

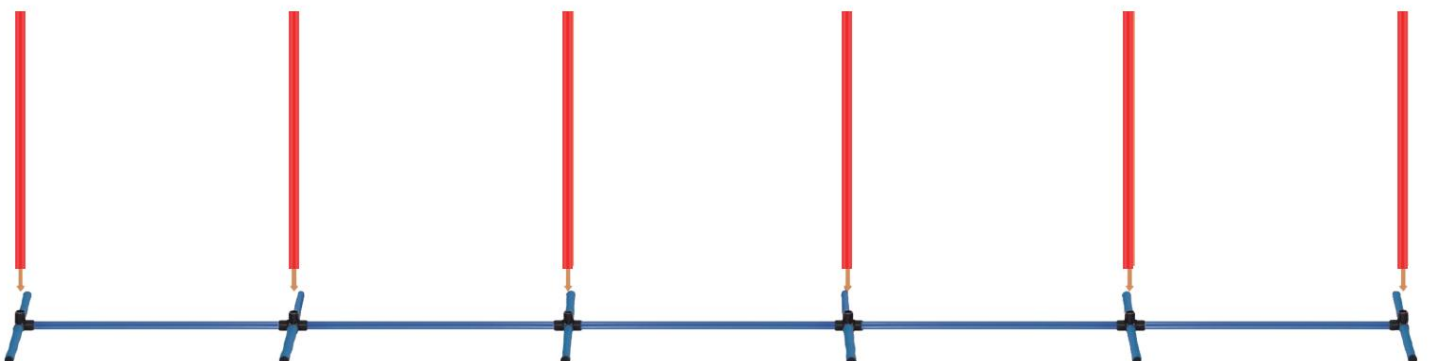

Producent: Shanhai muxinmuyeyouxianggongsi Adres:

Shuangchenlu 803nong11hao1602A-1609shibaoshanqu, szanghaj 200000 CN.

Import do Australii: SHIHAO PTY LTD. 1 ROKEVA STREETEASTWOOD NSW 2122 Australia

Import do USA: Sanven Technology Ltd. Suite 250, 9166 Anaheim Place, Ranchi Cucamonga, CA 91730

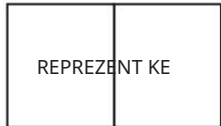

E-CrossStu GmbH

Mainzer Landstr.69,60329 Frankfurk nad Menem.



YH CONSULTING SPÓŁKA Z OGRANICZONĄ ODPOWIEDZIALNOŚCIĄ.

C/O YH Consulting Limited Office.147,Centurion House, London Road, Staines-upon-Thames,Surrey, TW18 4AX

VEVOR[®]

TOUGH TOOLS, HALF PRICE

Wsparcie techniczne i certyfikat e-gwarancji

www.vevor.com/support