

Hotpoint

Lavavajillas

Manual del usuario



HDF LYM C5, HDF LYM C5 X

16 5150 0100/ ES/ AA/ 23.03.2026 15:50
7674192477, 7674092477



Por favor, lea primero esta guía!

Estimado cliente,

Lea este manual de usuario antes de utilizar el producto.

Gracias por elegir este producto. Registre sus productos en www.register10.eu. Queremos que obtenga el máximo rendimiento de este producto de alta calidad, fabricado con tecnología de vanguardia. Para ello, lea atentamente este manual y cualquier otra documentación proporcionada antes de usar el producto. Preste atención a toda la información y advertencias del manual de usuario. De esta forma, se protegerá a sí mismo y a su producto de los posibles peligros. Conserve el manual de usuario. Incluya este manual con el producto si se lo entrega a otra persona.

1 Instrucciones de seguridad	4	5.10 Colocación de platos en la máquina	17
1.1 Finalidad de uso	4	6 Hardware	17
1.2 Seguridad de niños, personas vulnerables y mascotas	5	6.1 Estante de cesta superior regulable en altura.....	17
1.3 Seguridad eléctrica	5	6.2 Cesta inferior.....	18
1.4 Seguridad del transporte	6	7 Operación del producto [B9].....	18
1.5 Seguridad de la instalación	6	7.1 Operación del producto.....	18
1.6 Seguridad de uso.....	7	7.2 Tabla de información del programa y valores promedio de consumo.....	20
1.7 Seguridad en el mantenimiento y la limpieza.....	8	7.3 Funciones adicionales.....	23
1.8 Reemplazo de bombilla de iluminación interior.....	9	7.4 Funciones.....	25
2 Instrucciones ambientales	9	7.5 Nivel de sonido de advertencia.....	26
2.1 Información sobre el embalaje.....	9	7.6 Función HomeWhiz	26
2.2 Cumplimiento de la Directiva RAEE y eliminación del producto de desecho.....	9	7.7 Uso de datos de Homewhiz	28
2.3 Esta sección se aplica a los productos que incluyen capacidad WiFi.....	10	7.8 Cambiar el programa descargable	28
3 Vista general.....	11	7.9 Función del servicio de soporte de Homewhiz	29
4 Instalación	12	7.10 Inicio del programa.....	29
4.1 Ubicación de instalación adecuada.....	12	7.11 Cancelación del Programa.....	30
4.2 Conexión a la red de agua	12	7.12 Fin del programa.....	30
4.3 Conexión al desagüe de agua	13	7.13 Indicador de advertencia de bajo nivel de sal.....	30
4.4 Ajustando los pies.....	13	7.14 Indicador de advertencia de bajo nivel de abrillantador	30
4.5 Conexión eléctrica.....	13	8 Mantenimiento y limpieza	31
5 Preparación	13	8.1 Mantenimiento y limpieza	31
5.1 Sistema de ablandamiento de agua.....	13	8.2 Limpieza de los filtros	31
5.2 Ajuste de la tira reactiva del sistema de ablandador de agua	14	8.3 Limpieza del filtro de la manguera	32
5.3 Ajuste del sistema de ablandamiento de agua.....	14	8.4 Limpieza de las hélices	32
5.4 Indicador de advertencia de deficiencia de sal.....	15	8.5 Limpieza profunda de hélices.....	33
5.5 Rellenando la sal	15	9 Solución de problemas.....	34
5.6 Indicador de advertencia de deficiencia de abrillantador.....	16	9.1 Códigos de error, causas y soluciones	35
5.7 Llenado del abrillantador	16	9.2 Solución de problemas.....	35
5.8 Detergente	16	10 AVISO LEGAL / ADVERTENCIA.....	39
5.9 Llenado del detergente	16		

1 Instrucciones de seguridad

Esta sección contiene instrucciones de seguridad para ayudar a prevenir lesiones personales o daños a la propiedad.

Nuestra empresa no se hace responsable de los daños que puedan producirse si no se siguen estas instrucciones.

- Siempre haga que las operaciones de instalación y reparación sean realizadas por un servicio técnico autorizado.
- Utilice únicamente repuestos y accesorios originales.
- No repare ni sustituya ninguna pieza del producto a menos que se indique expresamente en el manual del usuario.
- No realice cambios técnicos en el producto.
- **PRECAUCIÓN:** El aparato no está diseñado para funcionar mediante un dispositivo de conmutación externo, como un temporizador o un sistema de control remoto independiente.
- Este aparato no está destinado a uso profesional. No utilice el aparato al aire libre.
- Utilice guantes de protección para desembalar e instalar: riesgo de cortes.
- No utilice cables de extensión, enchufes múltiples ni adaptadores.

- Los componentes eléctricos no deben ser accesibles para el usuario después de la instalación.
- No utilice el aparato cuando esté mojado o descalzo.
- Además, para garantizar la seguridad del producto y evitar el riesgo de lesiones graves, las reparaciones deben realizarse de acuerdo con las instrucciones que se encuentran en el manual del usuario o en partselfservice.europeanappliances.com.

1.1 Finalidad de uso

Este producto está diseñado para su uso en hogares y áreas interiores como: Por ejemplo;

- Cocinas para el personal de tiendas, oficinas y otros entornos laborales;
- Casas de campo;
- Áreas disponibles para los clientes de hoteles, moteles y otros establecimientos de alojamiento;
- Establecimientos de alojamiento y desayuno, ambientes tipo albergue.
- El producto sólo debe utilizarse para lavar vajilla de uso doméstico.

- El producto no es apto para uso comercial o público.
- Este producto está diseñado para uso doméstico y bajo mostrador.

1.2 Seguridad de niños, personas vulnerables y mascotas

- Este producto puede ser utilizado por niños de 8 años o más y por personas cuyas capacidades físicas, sensoriales o mentales no estén completamente desarrolladas o que carezcan de experiencia y conocimiento, siempre que estén supervisados o capacitados sobre el uso seguro del producto y sus riesgos.
- Los niños menores de 3 años deben mantenerse alejados del producto a menos que estén bajo supervisión constante.
- Los niños no deben jugar con el aparato.
- Los productos eléctricos son peligrosos para los niños y las mascotas. Los niños y las mascotas no deben jugar con el producto, subirse a él ni entrar en su interior.
- No olvide cerrar la puerta del producto al salir de la habitación donde se encuentra. Los

niños y las mascotas podrían quedar atrapados dentro y asfixiarse.

- Las tareas de limpieza y mantenimiento por parte del usuario no deben ser realizadas por niños a menos que estén supervisados por alguien.
- Mantenga los materiales de embalaje fuera del alcance de los niños. Existe riesgo de lesiones y asfixia.
- Mantenga todos los detergentes y aditivos utilizados en el producto fuera del alcance de los niños.
- Antes de desechar el producto, por seguridad de los niños, corte el enchufe y rompa el mecanismo de bloqueo para inutilizarlo.

1.3 Seguridad eléctrica

- El producto no debe estar enchufado durante la instalación, el mantenimiento, la limpieza, la reparación y el transporte.
- Si el cable de alimentación está dañado, debe ser reemplazado por un servicio técnico autorizado para evitar posibles riesgos.
- No presione el cable de alimentación debajo ni detrás del producto. No coloque objetos pesados sobre el cable de ali-

mentación. No doble ni aplaste el cable de alimentación en exceso ni lo exponga a fuentes de calor.

- No utilice un cable de extensión, un enchufe múltiple ni un adaptador para operar el producto.
- No coloque varios enchufes detrás o cerca del producto.
- El enchufe debe estar en un lugar de fácil acceso. Si esto no es posible, debe haber un dispositivo (fusible, llave, interruptor, etc.) en la instalación eléctrica a la que se conecta el producto que cumpla con la normativa eléctrica y separe todos los polos de la red.
- No toque el enchufe con las manos mojadas.
- Al desenchufar el aparato, tire del enchufe, no del cable.

1.4 Seguridad del transporte

- Antes de mover el producto, desconéctelo, retire el desagüe y las conexiones de la red de agua. Vacíe completamente el agua restante del interior del producto.
- El producto es pesado, no lo cargue solo.

1.5 Seguridad de la instalación

- Para preparar el producto para su uso, revise la información del manual y las instrucciones de instalación para asegurarse de que la instalación eléctrica, la instalación de agua potable y el drenaje sean adecuados. De no ser así, contacte a un electricista y un fontanero autorizados para que realicen las gestiones necesarias. Estas operaciones son responsabilidad del cliente.
- Compruebe si el producto presenta algún daño antes de la instalación. Si el producto está dañado, no lo instale.
- No instale el producto en lugares donde la temperatura descienda por debajo de 0 °C.
- No coloque el producto sobre una alfombra o superficie similar. Esto crea riesgo de incendio, ya que no puede recibir aire desde abajo.
- Coloque el producto sobre una superficie limpia, plana y firme, y nivélelo con las patas ajustables. Si las patas no están bien ajustadas, la puerta podría no cerrarse correctamente y podría salir vapor caliente. Esto podría causar quemaduras y lesiones graves, además de dañar sus muebles.

- No instale el producto cerca de fuentes de calor (radiadores, estufas, etc.) ni debajo de la zona de cocción de una estufa.
- Si se pretende utilizar dentro de un armario/cabina/módulo, mantenga las puertas del armario abiertas durante el funcionamiento si no hay huecos para proporcionar suficiente circulación de aire.
- Conecte el producto a una toma de corriente con conexión a tierra protegida por un fusible que cumpla con los valores de corriente especificados en la etiqueta del producto. La instalación de la conexión a tierra debe ser realizada por un electricista especializado. No utilice el producto sin conexión a tierra, de acuerdo con las normativas locales y nacionales.
- Conecte el producto a una toma de corriente que cumpla con los valores de voltaje y frecuencia especificados en la etiqueta de tipo.
- No conecte el producto a enchufes que estén sueltos, desconectados, rotos, sucios, aceitosos o que tengan riesgo de contacto con agua (por ejemplo, agua que pueda gotear de la encimera).
- Coloque el cable eléctrico y las mangueras de manera que no representen un peligro de tropiezo.
- Se deben utilizar los conjuntos de mangueras nuevos que vienen con el producto. No reutilice los conjuntos de mangueras viejos. No empalme las mangueras.
- Conecte la manguera de entrada de agua directamente al grifo. La presión del grifo debe ser de al menos 0,03 MPa (0,3 bar) y de un máximo de 1 MPa (10 bar). Si la presión del agua es superior a 1 MPa (10 bar), se debe instalar una válvula reductora de presión. La temperatura máxima admisible del agua es de 25 °C.



1.6 Seguridad de uso

Solo deben utilizarse detergentes, abrillantadores y aditivos aptos para lavavajillas.

No utilice nunca disolventes químicos en el producto. Estas sustancias conllevan riesgo de explosión.

El agua de lavado de su producto no es potable.

Los detergentes para lavavajillas contienen álcalis fuertes y pueden ser extremadamente peligrosos si se ingieren. Evite el contacto con la piel y los ojos y

no permita que los niños se acerquen al producto con la puerta abierta. Una vez finalizado el ciclo de lavado, compruebe que el depósito de detergente esté vacío.

Al extraer completamente las cestas superior e inferior, la puerta del producto soportará todo el peso. No se sienta sobre la puerta ni coloque otros objetos encima; de lo contrario, el producto podría volcar.

Capacidad máxima de lavado del producto: especificada en la tabla de programas en la etiqueta de energía y la tarjeta de uso rápido.

Para evitar posibles lesiones, coloque siempre los platos largos y afilados, como tenedores para servir, cuchillos de pan, etc., en el cesto para cubiertos con las puntas afiladas hacia abajo o en posición horizontal sobre los cestos para platos.

Si necesita abrir la puerta mientras el producto está en funcionamiento, ábrala con cuidado. Tenga cuidado con las salpicaduras de vapor y agua caliente que puedan salir.

No utilice un producto defectuoso o dañado. Desenchúfelo (o apague el fusible al que está co-

nectado), cierre el grifo del agua y llame al servicio técnico autorizado.

No coloque ninguna fuente de llama (vela encendida, cigarrillo, etc.) sobre o cerca del producto. No guarde materiales inflamables o explosivos cerca del producto.

No pise el producto.

Si no va a utilizar el producto durante un tiempo prolongado, desenchúfelo y cierre el grifo.

Este producto está diseñado para funcionar hasta 2000 metros sobre el nivel del mar.



1.7 Seguridad en el mantenimiento y la limpieza

- No lave el producto rociándolo o vertiendo agua sobre él.
- No utilice herramientas afiladas ni abrasivas para limpiar el producto. No utilice productos de limpieza domésticos, detergentes, gas, gasolina, disolvente, alcohol, abrillantadores, etc.
- Se deben utilizar guantes durante la limpieza del producto.
- Llame al servicio técnico cuando sea necesario reemplazar el LED/bombilla utilizado para la iluminación de su máquina, según el modelo.

- No olvide volver a montar el filtro de su máquina después de limpiarla. De lo contrario, las bombas se obstruirán y el producto se dañará.



1.8 Reemplazo de bombilla de iluminación interior

Si necesita reemplazar el LED/bombilla utilizado para la iluminación de su máquina, según el modelo, llame al servicio técnico autorizado.

2 Instrucciones ambientales

Cargar el lavavajillas doméstico hasta la capacidad indicada por el fabricante contribuirá al ahorro de energía y agua. El prelavado manual de la vajilla supone un mayor consumo de agua y energía, por lo que no se recomienda. Lavar la vajilla en un lavavajillas doméstico suele consumir menos energía y agua durante su uso que lavarla a mano, siempre que se utilice según las instrucciones del fabricante.

Nota para las instituciones de prueba :

Los datos necesarios para las pruebas de rendimiento se proporcionarán previa solicitud. Las solicitudes pueden enviarse por correo electrónico a la siguiente dirección: dw_test_support@europeanappliances.com

2.1 Información sobre el embalaje

El envase del producto está fabricado con materiales reciclables de acuerdo con la legislación nacional. No deseche el envase con la basura doméstica ni con otros residuos; deposítelo en los puntos de recogida de envases designados por las autoridades locales.

2.2 Cumplimiento de la Directiva RAEE y eliminación del producto de desecho



Este producto cumple con la Directiva RAEE de la UE (2012/19/UE). Este producto lleva un símbolo de clasificación para residuos de aparatos eléctricos y electrónicos (RAEE).

Este símbolo indica que este producto no debe desecharse con otros residuos domésticos al final de su vida útil. Los dispositivos usados deben entregarse en un punto de recogida oficial para el reciclaje de aparatos eléctricos y electrónicos. Para encontrar estos sistemas de recogida, póngase en contacto con las autoridades locales o con el distribuidor donde adquirió el producto. Cada hogar desempeña un papel importante en la recuperación y el reciclaje de aparatos viejos. La eliminación adecuada de los aparatos usados ayuda a prevenir posibles consecuencias negativas para el medio ambiente y la salud humana.

Cumplimiento de la Directiva RoHS:

El producto que ha adquirido cumple con la Directiva RoHS de la UE (2011/65/UE) y sus modificaciones posteriores. No contiene materiales nocivos ni prohibidos especificados en la Directiva.

2.3 Esta sección se aplica a los productos que incluyen capacidad WiFi.

El fabricante, Beko Europe Management Srl, declara que los electrodomésticos equipados con equipos de radio que contienen el módulo Quartz WiFi cumplen con la Directiva 2014/53/UE (y sus actualizaciones posteriores) y el Reglamento de Equipos de Radio del Reino Unido de 2017. El texto completo de la Declaración de Conformidad está disponible en los siguientes sitios web: <https://docs.emeaappliance-docs.eu>, <https://docs.hotpoint.eu/>

El equipo de radio opera en la banda de frecuencia ISM de 2,4 GHz. La potencia máxima de salida de radiofrecuencia no supera los 20 dBm (100 mW).

Este producto recopila y transmite datos de uso cuando se conecta a internet (p. ej., configuración de temperatura, duración de uso, código de error). De acuerdo con la Ley de Protección de Datos de la UE (Reglamento UE 2023/2854), usted tiene derecho a acceder y gestionar estos datos. Para obtener más información sobre qué datos se recopilan, cómo se utilizan y cómo acceder a ellos, visite: www.homewhiz.com/eu-data-act-policy

3 Vista general

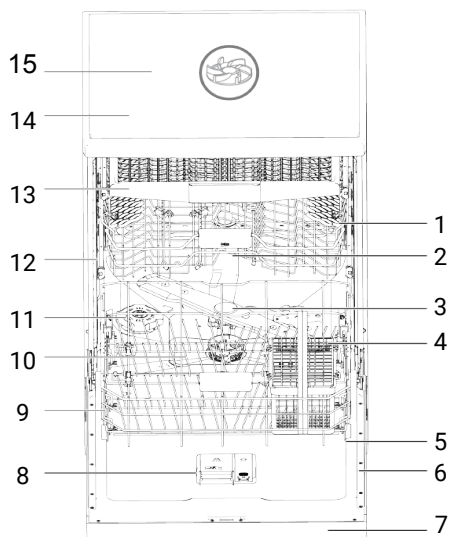

- | | |
|---|--|
| 1 Cesta superior | 2 Brazo rociador superior |
| 3 Brazo rociador inferior | 4 Cesta para cubiertos (según el modelo) |
| 5 Puerta | 6 Etiqueta de tipo |
| 7 Panel de control | 8 Zona de detergente |
| 9 Cesta inferior | 10 Filtros |
| 11 Tapa del compartimento de sal | 12 Riel superior de la canasta |
| 13 Cesta para cubiertos en el techo (según el modelo) | 14 Placa superior (según modelo) |
| 15 Ventilador de techo (según modelo) | |

La etiqueta del tipo varía según el modelo.

Se puede acceder a políticas, documentación estándar, pedidos de repuestos e información adicional del producto a través de los siguientes canales:

- . Utilizando el código QR en su producto.
- . Al visitar nuestros sitios web: <https://docs.emeaappliance-docs.eu> , parts-selfservice.europeanappliances.com y <https://docs.hotpoint.eu/>

Alternativamente, puede ponerse en contacto con nuestro Servicio Postventa (puede encontrar su número de teléfono en el certificado de garantía).

Al contactar con nuestro Servicio Postventa, por favor facilite los códigos que se encuentran en la etiqueta de identificación de su producto.

La información del modelo se puede obtener utilizando el código QR que se encuentra en la etiqueta energética.

La etiqueta también dice: <https://eprel.ec.europa.eu>.

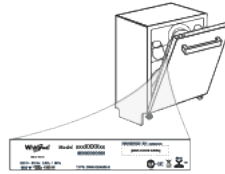

4 Instalación

¡Lea primero las "Instrucciones de seguridad"!

Los procedimientos de instalación siempre deben ser realizados por el fabricante, un agente de servicio autorizado o una persona cualificada designada por el importador. Para que el producto esté listo para su uso, asegúrese de que las conexiones de electricidad, agua corriente y desagüe sean adecuadas antes de contactar con el agente de servicio autorizado. De no ser así, llame a un técnico y fontanero cualificado para que realicen las reparaciones necesarias.

4.1 Ubicación de instalación adecuada

- No debe haber ninguna puerta con cerradura, corredera o batiente en el lugar donde se instale el producto que restrinja la apertura completa de la puerta.
- Coloque el producto sobre un suelo sólido y plano con suficiente capacidad de carga. El producto debe instalarse sobre una superficie plana para que la puerta cierre correctamente y de forma segura.
- Asegúrese de seleccionar un lugar que le permita cargar y descargar los platos de forma rápida y cómoda.
- Instale el producto cerca del grifo y del desagüe. Elija la ubicación de instalación teniendo en cuenta que no se modificará una vez realizadas las conexiones.

4.2 Conexión a la red de agua

Recomendamos instalar un filtro en la entrada de agua para evitar que la suciedad (arena, arcilla, óxido, etc.) que pueda provenir de la red municipal o de sus tuberías dañe su máquina y vajilla.

Temperatura máxima permitida del agua de entrada:

- 60 °C para los modelos con la característica AquaSafe+.
- Hasta 25 °C para otros modelos.

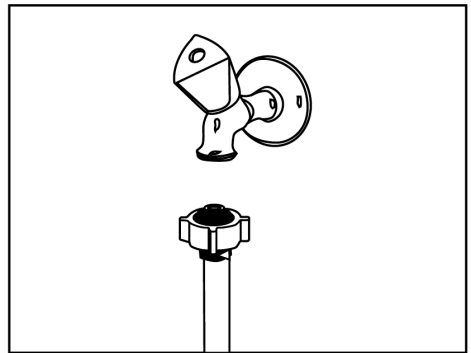

AquaSafe+ característica

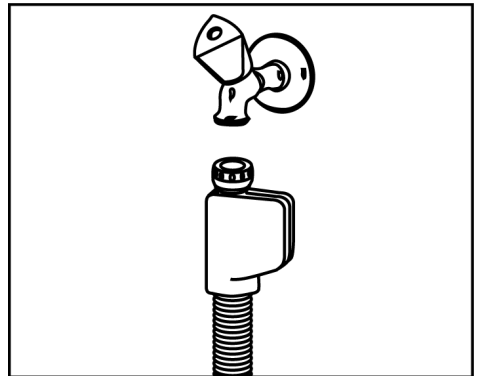

- AquaSafe+ Proteja el sistema contra fugas de agua en la entrada de la manguera. Debe evitarse el contacto del agua con la caja de válvulas del sistema. De lo contrario, se dañarán los componentes eléctricos.

- Dado que la manguera contiene conexiones y componentes eléctricos, no la acorte de ninguna manera ni la extienda con piezas adicionales.
- Si el sistema está dañado, desenchufe el producto y llame al servicio técnico autorizado.

4.3 Conexión al desagüe de agua

La manguera de desagüe se puede conectar directamente al orificio de drenaje o al desagüe del fregadero. Consulte el manual de instalación que se incluye con su máquina para obtener información detallada.

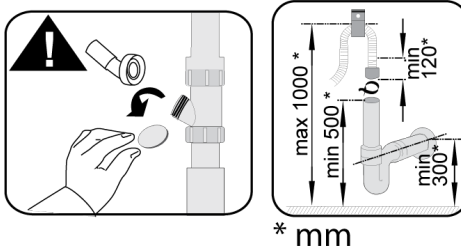
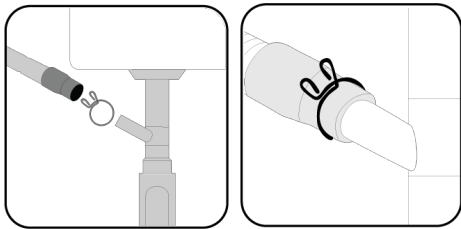

* mm

5 Preparación

5.1 Sistema de ablandamiento de agua

La máquina cuenta con un sistema especial de descalcificación que reduce la dureza del agua de red. Este sistema suaviza el agua al nivel necesario para garantizar la calidad de lavado deseada. Un ajuste adecuado del sistema de descalcificación aumentará la eficiencia del lavado.

- Si la dureza del agua del grifo supera los 7 °dH, es necesario ablandarla. De lo contrario, los iones de dureza se acumularán en las prendas lavadas, lo que podría afectar el rendimiento de lavado, pulido y secado de la máquina.

4.4 Ajustando los pies

Si la puerta del producto no cierra correctamente o si el producto se tambalea al empujarlo ligeramente, deberá ajustar las patas. Ajuste las patas del producto siguiendo las instrucciones del manual de instalación que se incluye con el producto.

4.5 Conexión eléctrica

- La conexión debe cumplir con las regulaciones nacionales.
- El enchufe del cable de alimentación debe ser fácilmente accesible después de la instalación.
- Conecte el producto a una toma de corriente con conexión a tierra protegida por un fusible de 10 amperios.
- La tensión especificada debe ser igual a la tensión de red.

La regeneración del sistema de descalcificación del agua se puede realizar en todos los programas durante el paso de secado. Cuando se realiza el proceso de regeneración, la duración, la energía y el consumo de agua del programa aumentan. Para el proceso de regeneración; cuando el lavavajillas funciona con un suministro de agua de 14 dH en condiciones estándar en el programa Eco 50 °C, la frecuencia del proceso de regeneración, el tiempo adicional máximo, el consumo de agua y energía en función del consumo de agua del programa Eco 50 °C se indican en la siguiente tabla.

Eco 50 °C consumo de agua (l)	renovación después de ... ciclo(s)	Tiempo adicional aproximado (min)	Consumo aproximado de agua adicional (l)	Consumo energético adicional aproximado (kWh)
12.3 – 14.7	5	20	3.0	0.05
9.6 – 12.2	6	20	3.0	0.05
9.0 – 9.5	7	20	3.0	0.05
8.0 – 8.9	8	20	3.0	0.05
7.0 – 7.9	9	20	3.0	0.05



Para el consumo de agua en el programa Eco 50°C de su lavavajillas, consulte la Tabla de Información del Programa y Valores de Consumo Promedio que se encuentra en la Tabla de Programas.

5.2 Ajuste de la tira reactiva del sistema de ablandador de agua

Cuando el sistema de ablandamiento de agua está ajustado correctamente, el rendimiento de lavado, enjuague y secado de su lavavajillas aumentará.

Para ajustar el sistema, primero averigüe la dureza del agua en su área y ajústela como se indica a continuación.

- Retire la tira de prueba de su embalaje.
- Abra el grifo y deje correr el agua durante 1 minuto aproximadamente.
- Sumerja la tira de prueba en agua durante 1 segundo.

Nivel de dureza	Dureza inglesa °dE	Dureza alemana °dH	Francés* Dureza °dF	Indicador del nivel de dureza del agua
Nivel 0 	0-5	0-4	0-8	Presione la tecla de selección para establecer el ajuste de dureza del agua en la posición 1. (r1)
Nivel 1 	6-9	5-7	9-13	Presione la tecla de selección para establecer el ajuste de dureza del agua en la posición 1. (r1)
Nivel 2 	10-15	8-12	14-22	Presione la tecla de selección para establecer el ajuste de dureza del agua en la posición 2. (r2)

- Saque la tira del agua y agítela. Espere 1 minuto.
- Realice los ajustes necesarios según la tira de prueba.

5.3 Ajuste del sistema de ablandamiento de agua

Cuando el sistema de ablandamiento de agua está ajustado correctamente, el rendimiento de lavado, enjuague y secado de su lavavajillas aumentará.

¡AVISO! Para ajustar el sistema, primero consulte el nivel de dureza del agua en el servicio autorizado de su zona y ajústelo de la siguiente manera.

Después de determinar la dureza del agua:

1. Con la puerta cerrada, encienda su máquina utilizando el botón de Encendido/Apagado, luego presione el botón Programa3 (AI) durante 3 segundos para ingresar al submenú.
2. Presione el botón del programa P3 para navegar a la posición "r" en la pantalla.
3. Ajuste el nivel de reproducción al nivel apropiado seleccionando una de las posiciones "r:1", "r:2", "r:3", "r:4" o "r:5" usando el botón Reproducir/Pausa.
4. Salga del menú de configuración pulsando el botón de encendido/apagado durante 3 segundos. La configuración se guardará automáticamente.



Nivel 3 	16-19	13-15	23-27	Presione la tecla de selección para establecer el ajuste de dureza del agua en la posición 3. (r3)
Nivel 4 	20-24	16-19	28-34	Presione la tecla de selección para establecer el ajuste de dureza del agua en la posición 4. (r4)
Nivel 5 	25-62	20-50	35-90	Presione la tecla de selección para establecer el ajuste de dureza del agua en la posición 5. (r5)

Tabla 1: Tabla de ajuste del nivel de dureza del agua

- Si la dureza del agua que utiliza es superior a 50° dH (dureza francesa) o si utiliza agua de pozo, se recomienda utilizar filtros y dispositivos de purificación de agua.
- Si la dureza del agua que utiliza es inferior a 7 °dH, no necesita usar sal en el lavavajillas. En ese caso, el indicador de advertencia de deficiencia de sal del panel de control permanecerá encendido.
- Si la dureza del agua está en el nivel 1, el indicador de advertencia de deficiencia de sal permanecerá encendido aunque no necesite usar sal. Si usa sal en esta posición, no se consumirá y la luz no se encenderá.

¡AVISO! En caso de mudanza, deberá reajustar la dureza del agua de su máquina según la dureza del agua del lugar, teniendo en cuenta la información anterior. Si ya se había configurado la dureza del agua en su máquina, la última configuración se mostrará en la pantalla.

5.4 Indicador de advertencia de deficiencia de sal

Cuando el indicador de advertencia de deficiencia de sal (S) en la pantalla de su máquina comience a iluminarse, deberá rellenar el compartimento de sal con sal.

5.5 Rellenando la sal

Para que el producto funcione con el mismo rendimiento de forma continua, es necesario regenerar el sistema de ablandamiento de agua. Para ello se utiliza sal para lavavajillas.

1. En primer lugar, retire la cesta inferior para añadir la sal ablandadora.
2. Gire la tapa del depósito de sal en sentido contrario a las agujas del reloj para abrirlo.
3. Añada 1 litro de agua al depósito de sal de su máquina únicamente en el uso inicial.
4. Llene el depósito de sal con sal utilizando el embudo. Para acelerar la disolución de la sal en el agua, remueva con una cuchara. Puede añadir aproximadamente 2 kg de sal blanda al compartimento de la sal.
5. Vuelva a colocar la tapa y ajústela cuando el depósito esté lleno.

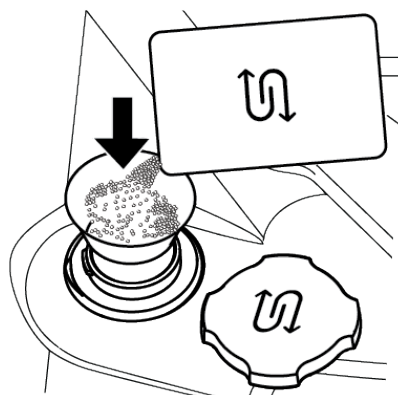

5.6 Indicador de advertencia de deficiencia de abrillantador

Cuando el "indicador de advertencia de falta de abrillantador" (✱) en la pantalla de su máquina comience a iluminarse, deberá llenar el compartimento de abrillantador con abrillantador.

5.7 Llenado del abrillantador

Enjuague. El abrillantador que se usa en los lavavajillas es una fórmula especial que aumenta la eficacia del secado y evita las manchas de agua o cal en la vajilla. Por ello, es importante asegurarse de que el depósito de abrillantador esté lleno y usar únicamente abrillantadores específicos para lavavajillas.

1. Abra la tapa del depósito del abrillantador con la ayuda del pestillo.
2. Llene el depósito hasta el nivel "MÁXIMO".
3. Presione ligeramente el punto (3) de la tapa del depósito para cerrarla.

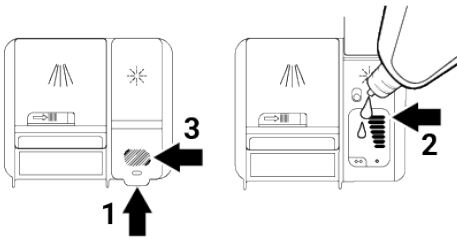

- Limpie cualquier resto de abrillantador fuera del depósito. El abrillantador derramado accidentalmente produce espuma y, con el tiempo, reduce la eficacia del lavado.

5.8 Detergente

Puede utilizar detergente en polvo, líquido/gel y en tabletas en la máquina.

- Utilice únicamente detergente apto para lavavajillas. Recomendamos evitar los detergentes que contengan cloro y fosfatos, ya que son perjudiciales para el medio ambiente.

5.9 Llenado del detergente

En la máquina se pueden usar detergentes en polvo, líquidos/gel o en pastillas.

- Utilice únicamente detergentes específicos para lavavajillas. Tenga en cuenta que los detergentes con cloro y fosfatos pueden ser perjudiciales para el medio ambiente. Los detergentes líquidos sin cloro podrían no eliminar las manchas de té y café de las tazas.

Introduzca el detergente en el compartimento del detergente justo antes de poner en marcha la lavadora.

1. Empuje el pestillo hacia la derecha para abrir la tapa del dispensador de detergente (1). (depende del modelo)

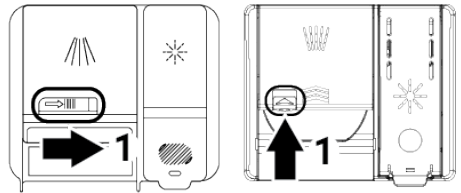

2. Introduzca en el compartimento la cantidad indicada de detergente en polvo, líquido/gel o 1 comprimido.
3. Presione la tapa del dispensador de detergente para cerrarlo. Se oír un "clic" cuando la tapa esté cerrada.

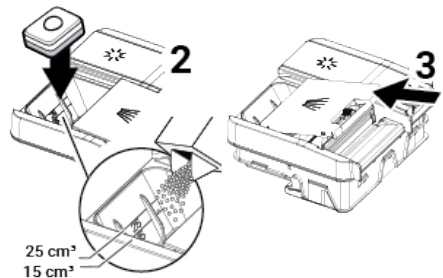

- Dado que la solubilidad de los detergentes en tabletas varía según la temperatura y el tiempo, asegúrese de utilizar detergente en polvo o líquido/gel en programas cortos sin prelavado.

Detergentes en tabletas

- En el mercado existen detergentes en pastillas que contienen sal ablandadora de agua y/o abrillantador. Estas pastillas son efectivas para aguas con una dureza de hasta 21°dH; para aguas más duras, es necesario utilizar sal y abrillantador adicionales.
- Para obtener los mejores resultados de lavado, utilice por separado el detergente, el abrillantador y la sal para ablandar el agua. Si utiliza detergente en pastillas, siga las instrucciones del fabricante.
- Si la vajilla queda húmeda después de lavarla con detergente en pastillas o si aparecen manchas de cal en los vasos, póngase en contacto con el fabricante.

Al cambiar de detergente en pastillas a detergente en polvo:

- Asegúrese de que los compartimentos de sal y abrillantador estén llenos.
- Seleccione el nivel más alto de dureza del agua y realice un ciclo de lavado en vacío.
- Después del lavado, ajuste la dureza del agua y la configuración del abrillantador.

5.10 Colocación de platos en la máquina

Dependiendo de la capacidad de su lavavajillas, solo podrá utilizarlo de forma óptima en cuanto a consumo energético y rendimiento de lavado y secado si coloca la vajilla en

- Retire cualquier resto de comida gruesa (huesos, semillas, etc.) de los platos antes de colocarlos en el lavavajillas.
- Si es posible, coloque las piezas finas y estrechas en las secciones centrales de las cestas.
- Coloca las prendas más sucias y grandes en la cesta inferior y las prendas más pequeñas, delicadas y ligeras en la cesta superior.
- Coloca los recipientes huecos, como cuencos, vasos y sartenes, boca abajo en el lavavajillas. De esta forma, se evita la acumulación de agua en los huecos profundos.
- Para evitar posibles lesiones, coloque siempre los utensilios afilados y puntiagudos, como el tenedor de servir, el cuchillo de pan, etc., boca abajo, de manera que sus puntas queden hacia abajo, o colóquelos horizontalmente en la cesta de los platos.

6 Hardware

6.1 Estante de cesta superior regulable en altura

Puedes ajustar la altura de los estantes de la cesta superior, elevándolos o bajándolos según el tamaño de la vajilla, como vasos y tazas.

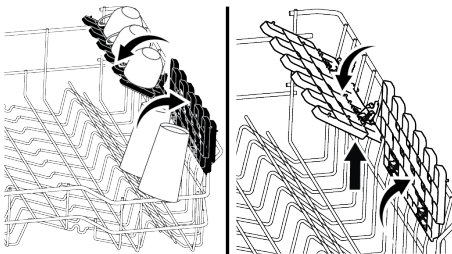

Para el ajuste de altura de los estantes;

Pliega el estante (A). Deslízalo hacia arriba (B). Abre el estante hasta el nivel deseado (C). Para cerrarlo, levanta el estante y deslízalo hacia abajo hasta que encaje con las pestañas (D).

- Puedes girar el estante a la posición abierta realizando el mismo proceso a la inversa.

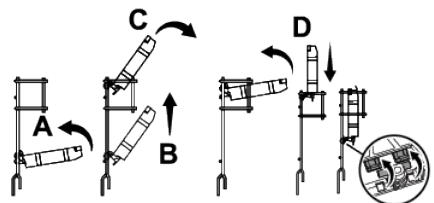

6.2 Cesta inferior

En la cesta inferior puedes colocar objetos grandes y pesados como platos, ollas, cuencos, etc.

7 Operación del producto [B9]

7.1 Operación del producto

¡Lea primero la sección de "Advertencias de seguridad"!

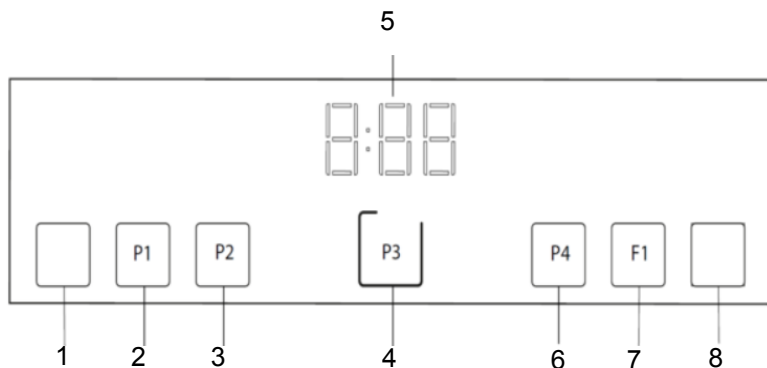

- | | |
|--|---|
| 1 Interruptor de encendido/apagado | 2 Botón de selección de programa |
| 3 Botón de selección de programa /
Función de apertura automática de
puerta (3 seg.) | 4 Botón de selección de programa /
Botón de menú de subconfiguracio-
nes / Inteligencia artificial (3 seg.) |
| 5 Pantalla | 6 Tecla de selección de programa /
Función de bloqueo para niños (te-
cla) (3 seg.) |
| 7 Mando a distancia | 8 Botón de inicio/pausa/cancelación |

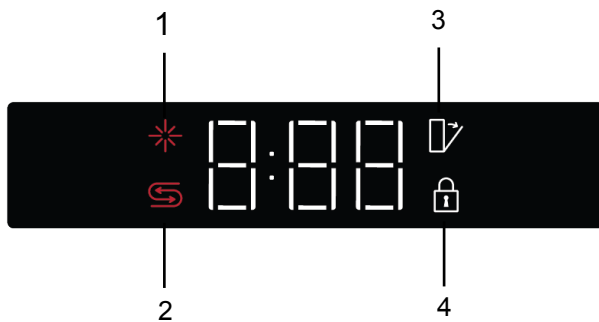

- 1 Indicador de advertencia de deficiencia de agente de pulido
- 2 Indicador de advertencia de deficiencia de sal
- 3 Apertura automática de puertas (según modelo)
- 4 Bloqueo para niños

No toque la pantalla del producto con las manos mojadas.

Tecla de encendido/apagado

Al pulsar la tecla de encendido/apagado, se encenderán las luces indicadoras de la pantalla, indicando que el producto está encendido. Al pulsar la tecla de nuevo, se apagará las luces, indicando que el producto está apagado.

Seleccionar programa / Cancelar programa
Tecla

Seleccione el programa que desea ejecutar desde la sección "teclas de selección de programas" y presione el botón.

Para cancelar un programa en ejecución, mantenga presionado el botón Inicio/Pausa/Cancelar durante 3 segundos.

Tras una cuenta regresiva de 3-2-1 en la pantalla, se mostrará 0:01 y comenzará el proceso de vaciado. El vaciado se completa en 2 minutos y la máquina emitirá una alerta sonora al finalizar.

Teclas de función

Al pulsar las teclas de función durante la selección de programa o de retardo, se oirá un sonido positivo si el programa seleccionado admite la función seleccionada. La función se activa cuando se ilumina el indicador luminoso correspondiente.

Para cancelar la selección de función, presione la tecla de función nuevamente hasta que el indicador de función se apague.

Preparando la máquina

1. Abra la puerta del lavavajillas.
2. Coloque los platos según las instrucciones del manual del usuario.
3. Asegúrese de que los brazos rociadores superior e inferior giren libremente.
4. Coloque una cantidad suficiente de detergente en el compartimento del detergente.

Selección de programas

1. Encienda su máquina presionando el botón Encendido/Apagado.
2. Verifique los indicadores de advertencia de deficiencia de sal y abrillantador y agregue sal y/o abrillantador si es necesario.
3. Elija el programa de lavado adecuado para su vajilla consultando la información del programa y la tabla de valores de consumo promedio.
4. Al presionar el botón Inicio/Pausa/Cancelar en su máquina se iniciará el programa seleccionado.

7.2 Tabla de información del programa y valores promedio de consumo.

Tabla de datos del programa y valores de consumo medio

	0	1	2	3	4
Número de programa	-	Eco *	Fast 49	Auto-Adapt	Programa descargable
Nombre de programa	-	50 °C	60 °C	-	-
Temperatura de lavado	-	Adecuado para lavar platos con una cantidad normal de suciedad. Es el programa más eficiente en términos de consumo combinado de energía y agua. Se utiliza para evaluar el cumplimiento de la directiva de diseño ecológico de la UE.	Este programa es apropiado para lavar los platos diarios de la manera más rápida.	Determina el grado de suciedad de los platos y ajusta automáticamente la temperatura y la cantidad de agua de lavado así como el tiempo de lavado. Adecuado para todo tipo de platos.	Por favor, compruebe la aplicación HomeWhiz para saber qué programas puede descargar a través de la conexión inalámbrica.
Grado de suciedad	-				
Prelavado	-	Medio	Medio	Medio - Alto	-
Lavado	-	-	-	+	-
Secado	-	+	+	+	-
Duración (min)	-	252	49	73-174	-
Agua (l)	-	8,9	11,1	8,2-12,4	-
Energía (kWh)	-	0,758	1,05	0,660-1,113	-
Funciones seleccionables	-	T, E, Y, F, S, R, U, Z, H, M, K	T, E, R, Z, B, H, M, K	K	-

Capacidad de carga: 15

Los valores de consumo mostrados en la tabla fueron obtenidos bajo condiciones estándar. Por lo tanto es posible observar diferencias en la práctica. * Programa de referencia para institutos de prueba Las pruebas conformes a la directiva EN 50242/60436 deben realizarse con el dosificador de sal de ablandado y el depósito de producto de aclarado llenos, y seleccionando el programa de prueba. Los valores indicados correspondientes a los programas que no son el programa Eco 50°C son únicamente orientativos. (#) Funciones adicionales podrían provocar cambios en la duración de programas.

Tabla de datos del programa y valores de consumo medio

Nombre de programa	Download-1	Download-2	Download-3	Download-4	Download-5	Download-6	Download-7	Download-8
Temperatura de lavado	Mix Wash -	Mini (#) 35 °C	Daily 65 °C	Lavado previo -	InnerClean -	Delicado 40 °C	Intensivo 70 °C	SilentWash 70 °C
Grado de suciedad	Es el programa de lavado más adecuado para las vajillas mixtas de uso diario, incluidos objetos de plástico. Deposite los objetos de vidrio delicados en la cesta superior y las cazuelas y bandejas en la cesta inferior.	Adecuado para platos con un grado de suciedad bajo sometidos a una limpieza previa.	Programa de lavado diario para platos normalmente sucios.	Adecuado para eliminar los restos de suciedad de los platos sucios que permanecerán en la máquina unos días, y por lo tanto, para evitar la aparición de malos olores.	Se recomienda utilizar este programa cada 1-2 meses para la limpieza del lavaplatos y la higiene necesaria. El programa debería utilizarse mientras el lavaplatos esté vacío. Para conseguir un resultado eficiente, se recomienda usarlo juntamente con deter	Programa especial para la limpieza cuidadosa de cristalería delicada.	Adecuado para platos y piezas de batería de cocina con un grado de suciedad elevado.	Es el programa de lavado diario para lavar los platos con una suciedad normal del modo más silencioso.
Prelavado	Medio	Bajo	Medio	-	-	Bajo	Alto	Medio
Lavado	+	-	+	+	-	+	+	+
Secado	+	+	+	+	+	+	+	+
Duración (min)	231	30	125	15	75	130	200	185
Agua (l)	19,0	10,8	14,4	4,0	11,8	13,6	16,2	13,2
Energía (kWh)	1,53	0,65	1,35	-	0,70	1,20	1,38	1,20
Funciones seleccionables	T, E, Y, F, Z, H, M, K	T, E, Z, M, K	T, E, Y, F, R, U, B, H, M, K	-	M	T, E, Y, F, R, B, Z, M, K	T, E, Y, F, R, U, Z, H, M, K	T, E, Z, M, K

7.3 Funciones adicionales

Los programas del lavavajillas están diseñados para una limpieza óptima, teniendo en cuenta el tipo de suciedad, la carga de suciedad y las características de la vajilla. Hay funciones adicionales disponibles para optimizar su lavado, ahorrando tiempo, agua y energía y mejorando la higiene y la comodidad.

 Las funciones adicionales pueden provocar un cambio en la duración del programa.

 Las funciones adicionales no son adecuadas para todos los programas de lavado. La pantalla de la función no adecuada para el programa no estará activa.

 Las funciones que se pueden utilizar en los programas de lavado se indican con letras como "A, B, D, E, G, F, F, K..." en la "Tabla de información de programas y valores de consumo medio". Puede encontrar instrucciones sobre cómo utilizar estas funciones en la sección "Funciones adicionales" del manual de usuario.

 Algunas funciones auxiliares no se pueden utilizar juntas. Si la función que ha seleccionado no está activa aunque aparezca en la "Tabla de información de programas y valores de consumo medio", puede activarla después de desactivar las demás funciones auxiliares.

Para agregar funciones adicionales al programa:

1. Seleccione el programa de lavado deseado.
2. Las funciones adicionales solo se pueden activar o desactivar a través de la aplicación Homewhiz.

Si su máquina tiene funciones de submenú según el modelo, consulte las instrucciones en la sección de funciones adicionales para su uso.

 "No todas las funciones indicadas con letras como "A,B,D,E,G,F,K..." en la tabla de información del programa y valores de consumo promedio se pueden utilizar en su máquina, las funciones que se pueden utilizar en su máquina se describen en la sección de funciones adicionales de este manual.

Función Auto Door Opening (K)

(Dependiendo del modelo)

Gracias a la función "Auto Door Opening" de su máquina, se incrementa la eficiencia de secado de su máquina y se logra un ahorro de energía.

Al activar esta función, la puerta de su máquina se abre automáticamente al finalizar el ciclo de lavado.

 La función puede extender la duración del programa seleccionado hasta 35 minutos.

 La función Auto Door Opening abre la puerta al final del lavado gracias a los ejes de apertura de la puerta. Este proceso tarda unos 2 minutos. Si se corta la corriente mientras los ejes salen, no fuerce la puerta para cerrarla. Al restablecerse la corriente, el proceso habrá finalizado y los ejes volverán a su posición inicial.

 Si la función Auto Door Opening está activa, la puerta se puede abrir automáticamente durante el secado y el programa puede continuar. Si el producto tiene pantalla, la puerta permanecerá abierta y el temporizador continuará hasta que se complete el secado y el programa finalice.

Función Auto Door Opening

Para habilitar la función Auto Door Opening:

1- Con la máquina encendida y la puerta cerrada, mantenga presionado el botón P2 durante 3 segundos para activar la función Auto Door Opening.

2-El indicador Auto Door Opening se enciende y Auto Door Opening se activa.



La función Auto Door Opening se puede activar o desactivar en el modo de selección de programa.

Para cancelar la función Auto Door Opening:

1- Para cancelar la función Auto Door Opening, presione y mantenga presionado el botón P2 durante 3 segundos mientras la máquina esté en la posición ON y la puerta esté cerrada.

2- El indicador Auto Door Opening se apaga y la función queda desactivada.

Función de bloqueo para niños (llave)

(Dependiendo del modelo)

Puede evitar que cualquier persona que no sea usted afecte o cambie el progreso del programa y el tiempo de retraso mientras el lavavajillas está en funcionamiento.

Para habilitar el bloqueo para niños:

1. Con la máquina encendida y la puerta cerrada, presione y mantenga presionado el botón de programa P4 durante 3 segundos para activar la función de Bloqueo para niños (tecla).
2. El indicador de bloqueo para niños (llave) se ilumina y el bloqueo de teclas se activa.



El bloqueo para niños evita que se modifiquen las funciones seleccionadas y deshabilita la tecla Inicio/Pausa/Cancelar.



El seguro para niños no bloquea la puerta del lavavajillas.



Si apaga su lavavajillas con la tecla Encendido/Apagado, el bloqueo para niños se desactiva automáticamente.

Para cancelar el bloqueo para niños:

1. Para desactivar la función de Bloqueo para niños (llave) mientras la máquina está encendida y la puerta está cerrada, presione y mantenga presionado el botón de programa P4 durante 3 segundos.
2. El indicador de bloqueo para niños (llave) se apaga y se cancela el bloqueo de la llave.

Selección de funciones en la aplicación HomeWhiz



Algunos modelos permiten la selección de funciones o programas a través de la aplicación HomeWhiz, mientras que otros permiten la selección a través del panel de control y de la aplicación HomeWhiz.

Función de repetición

(Dependiendo del modelo)

Si en tu zona se aplica una tarifa eléctrica económica, puedes utilizar la función de retardo para lavar tus platos durante las horas correspondientes.

Puede retrasar la hora de inicio del programa seleccionado hasta 24 horas.

1. Desde la pantalla de selección de programas de Homewhiz, seleccione el programa y la función que desee.
2. Seleccione la hora de finalización del programa deseado haciendo clic en el ícono de repetición ubicado en la parte inferior de la pantalla de selección de programa.
3. Inicie la repetición presionando el botón Iniciar repetición.
4. El programa se iniciará automáticamente cuando finalice el retraso.

Cambiar la configuración mientras la función de repetición está activa

Mientras la función de retardo esté activa, no se pueden realizar cambios en el programa de lavado, en las funciones auxiliares ni en el tiempo de retardo.

i Una vez iniciado el programa, no es posible configurar ni modificar el programa ni las funciones auxiliares.

Para cancelar la función de repetición

Con la puerta cerrada y la lavadora encendida, pulse el botón Inicio/Pausa/Cancelar durante 3 segundos. Al cancelar la función de retardo, se vuelve al modo de selección de programa.

i En algunos modelos, la función de retardo se activa mediante la aplicación Homewhiz. Tras seleccionar el programa en la aplicación, puede ajustar el tiempo de retardo haciendo clic en el icono de retardo en la parte inferior.

7.4 Funciones

Función DeepWash (B) / (Z)

(depende del modelo)

El impulsor de lavado de botellas/ollas (A) ubicado debajo del impulsor inferior asegura un mejor lavado de sus botellas y platos muy sucios colocados en el lado derecho del cesto inferior según el programa seleccionado.

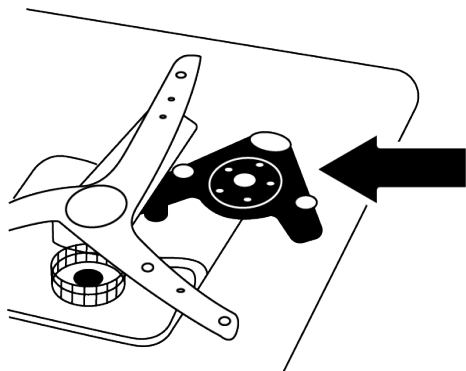

i ¡No intente quitar la parte de lavado de botellas/olla!

i Puede ampliar la duración del programa seleccionado hasta 35 minutos.

i Se puede utilizar como función de lavado de ollas (Z) o de lavado de botellas (B) según el programa seleccionado. Para obtener información detallada, consulte la tabla de información del programa y consumo promedio.

Extra Drying función (E)

(Dependiendo del modelo)

Ofrece un rendimiento de secado superior. Puede extender la duración del programa seleccionado hasta 30 minutos.

Función (S) SilentWash

(dependiendo del modelo)

La función SilentWash es válida para 3 programas.

1. Eco
2. Auto
3. Intensivo

Cuando estos programas se ejecutan en modo SilentWash, el nivel de ruido se reduce en 2 DBA y el tiempo de lavado se extiende a 68 minutos.

Inner Clean

(Dependiente del modelo)

Se recomienda ejecutar el programa cada 1 o 2 meses para limpiar la máquina y garantizar la higiene necesaria. El programa debe ejecutarse cuando la máquina esté vacía. Para obtener resultados más eficientes, se recomienda utilizar limpiadores especiales para máquinas.



No utilice el programa Inner Clean para lavar platos. Podría dañarlos porque funciona a alta temperatura.

Función de media carga (Y)

(Dependiendo del modelo)

Esto se utiliza cuando desea ejecutar su máquina sin cargarla por completo.

1. Cargue sus platos en el lavavajillas como desee.

2. Encienda la máquina utilizando el botón de encendido/apagado.

3. Después de seleccionar el programa que desea, presione el botón Media Carga.

4. Ejecute el programa presionando Inicio / Esperar / Cancelar.

Gracias a la función Media Carga podrás ahorrar agua y energía utilizando al mismo tiempo las cestas superior e inferior de tu lavadora.

7.5 Nivel de sonido de advertencia

1. Con la puerta cerrada, encienda su máquina utilizando el botón de Encendido/ Apagado, luego presione el botón Programa3 (AI) durante 3 segundos para ingresar al submenú.

2. Presione el botón P3 para navegar a la posición "S:" en la pantalla.

3. Cada vez que presiona el botón de reproducción/pausa, el nivel de sonido de alerta cambia de "S:0" desactivado, "S:1" medio y "S:2" alto.

4. Mantenga presionado el botón de encendido durante 3 segundos para salir del menú de configuración; su configuración se guardará automáticamente.



Su lavavajillas ha sido configurado de fábrica en el nivel "S:2".

7.6 Función HomeWhiz



¡Lea primero la sección "Instrucciones de seguridad"!

Gracias a la función HomeWhiz, podrás controlar tu lavavajillas desde tu dispositivo inteligente y obtener información sobre el estado de tu producto.



HomeWhiz solo funciona en la banda de frecuencia de 2,4 GHz.



Cuando la función está seleccionada, puede usar su lavavajillas desde su dispositivo inteligente. Si no está seleccionada, puede supervisar su lavavajillas desde la aplicación.



Puede comprobar si la función está activada o desactivada mediante el indicador del producto. Si no puede activar la función, el indicador HomeWhiz estará apagado o parpadeará continuamente a intervalos cortos. Por ejemplo, si la conexión inalámbrica está desactivada o la puerta del lavavajillas está abierta.



La función se desactiva al abrir la puerta del lavavajillas o al encenderlo/apagarlo. Puede volver a activarse con el mando a distancia.

Instalación de HomeWhiz y configuración de la cuenta de usuario

Para usar la conexión inalámbrica en su equipo, instale la aplicación HomeWhiz desde la tienda de aplicaciones de su dispositivo inteligente. Asegúrese de que su dispositivo inteligente esté conectado a internet para usar la aplicación.

Si está utilizando la aplicación por primera vez, complete el proceso de registro utilizando su dirección de correo electrónico de la aplicación.

Puede utilizar todos los productos de su hogar que tengan la función HomeWhiz a través de esta cuenta una vez completado el proceso de registro.

Puedes ver los productos vinculados a tu cuenta pulsando la sección "Añadir/Eliminar producto" en la página "Productos" de la aplicación. Puedes vincular estos productos con usuarios desde esta página.

Primera instalación

1. Haga clic en la tecla "Agregar dispositivo" y seleccione "Lavavajillas" en "Electrodomésticos de cocina".

2. Escanee el código de barras junto a la puerta del lavavajillas o ingrese el "Número de producto del dispositivo".

3. Presione simultáneamente los botones de Encendido/Apagado y Control remoto.
4. Seleccione la red a la que desea conectar su lavavajillas e ingrese la contraseña de la red.
5. Durante el proceso de conexión del lavavajillas, el icono de HomeWhiz (📶) parpadeará. Una vez establecida la conexión, el icono permanecerá encendido.
6. Dale un nombre a tu lavavajillas. Este es el último paso. Puedes ver tu producto en la página "Dispositivos".
7. Una vez completada con éxito la instalación inicial de su lavavajillas, el producto mostrará automáticamente la pantalla de inicio y volverá al modo de funcionamiento.
8. Si la instalación falla o no se completa en 5 minutos, el icono de HomeWhiz se cerrará y el producto se apagará automáticamente. Para reiniciar la instalación, repita los pasos desde el paso 1.

Uso del lavavajillas en varios dispositivos

Puedes usar tu lavavajillas en más de un dispositivo inteligente. Para ello, instala la app HomeWhiz en el otro dispositivo. Al abrir la app, inicia sesión con tu cuenta.

 Si la cuenta en la que ha iniciado sesión es la cuenta a la que ha añadido productos anteriormente, puede empezar a utilizar su lavavajillas directamente después de iniciar sesión.

Para utilizar el lavavajillas instalado desde una nueva cuenta, siga los pasos a continuación.

1. Cree una cuenta nueva e inicie sesión en la aplicación HomeWhiz con ella. Asegúrese de que su dispositivo inteligente y su lavavajillas estén conectados a la misma red.
2. Desde el menú Homewhiz (☰) para acceder a la pestaña 'Configuración del hogar'.
3. Cree una invitación ingresando la cuenta de correo electrónico del nuevo usuario con el botón 'Invitar' en la pestaña Usuarios.

4. Su solicitud de invitación se enviará por correo electrónico al nuevo usuario. Una vez que el nuevo usuario la apruebe, podrá empezar a usar el producto como socio.

 Una vez finalizada la instalación, no es necesario que su dispositivo inteligente y su lavavajillas estén conectados a la misma red. Puede usar su producto siempre que su dispositivo inteligente esté conectado a internet.

 Puedes ver los productos vinculados a tu cuenta pulsando la sección "Añadir/Eliminar producto" en la página "Productos" de la aplicación. Puedes vincular estos productos con usuarios desde esta página.

HomeWhiz activado/desactivado

Presione el botón HomeWhiz mientras su máquina esté encendida.

El indicador de conexión Wi-Fi permanece encendido cuando la conexión inalámbrica está habilitada y se apaga cuando la conexión inalámbrica está deshabilitada.

Al presionar el botón del control remoto mientras la función HomeWhiz está activa, se apagará. En la posición de apagado, el LED del botón HomeWhiz estará apagado. Es posible que vea que el ícono de HomeWhiz está apagado. Si el ícono de HomeWhiz está encendido constantemente, la conexión de red inalámbrica del producto está activa y el producto está conectado a la red inalámbrica. Si el ícono de HomeWhiz parpadea constantemente a intervalos cortos, está encendido, pero aún no se ha conectado a la red o está intentando conectarse.

Activar/desactivar la conexión inalámbrica

Mientras la máquina esté encendida, mantenga presionado el botón del control remoto (HomeWhiz) durante 3 segundos.

Después de 3 segundos, el puerto de su máquina se abrirá y se conectará automáticamente a la red a la que se conectó anteriormente.

Si la conexión inalámbrica está activada, el indicador de WiFi estará siempre encendido. Al pulsar el botón HomeWhiz se activará el control remoto.

Si desea desconectar su máquina de la red inalámbrica, presione el botón HomeWhiz durante 3 segundos. Su máquina se desconectará.

Si presiona el botón HomeWhiz nuevamente durante 3 segundos, se volverá a conectar a la red a la que se conectó anteriormente.

Eliminar la configuración de HomeWhiz

Con el lavavajillas encendido, mantenga presionado el control remoto (HomeWhiz) y los botones Inicio/Pausa durante 5 segundos.

Su configuración se eliminará después de la cuenta regresiva 5 - 4 - 3 - 2 - 1 en la pantalla.

Solución de problemas de HomeWhiz

Si experimenta algún problema de control o conexión, siga estos pasos. Si el problema persiste, realice el siguiente paso.

1. Compruebe si su dispositivo inteligente está conectado a Internet.
2. Cierre y vuelva a abrir la aplicación HomeWhiz en su dispositivo inteligente.
3. Reinicie su dispositivo inteligente.
4. Verifique el estado de la conexión inalámbrica de su lavavajillas. Si está en "Conexión inalámbrica: Desactivada", cámbielo a "Conexión inalámbrica: Activada", espere a que el lavavajillas se conecte, cierre y vuelva a abrir la aplicación HomeWhiz en su dispositivo inteligente.
5. Si no se puede establecer la conexión con las operaciones anteriores, repita la configuración de instalación inicial en el producto.
6. Si el problema persiste, póngase en contacto con un servicio autorizado.

7.7 Uso de datos de Homewhiz

Este producto recopila y transmite datos de uso al conectarse a Internet (p. ej., programa seleccionado, duración del programa, códigos de error). De acuerdo con la Ley de Protección de Datos de la UE (Reglamento UE 2023/2854), usted tiene derecho a acceder y gestionar estos datos.

Para obtener información detallada sobre qué datos se recopilan, cómo se utilizan y cómo acceder a ellos, visite:

www.homewhiz.com/eu-data-act-policy

7.8 Cambiar el programa descargable

Con la aplicación Homewhiz, puedes cambiar el Programa Descargado, que es el último programa en el producto.

Puede ver cuáles pueden ser los programas descargables y cuál es el programa descargable predeterminado de fábrica en la Tabla de información de programas y valores de consumo promedio.

Para cambiar el programa descargable:

Conéctese a su producto desde la aplicación HomeWhiz.

Active la función de control remoto en el producto. Acceda a la página de configuración del producto desde la aplicación HomeWhiz.

Desde la página de configuración del producto, vaya a la página Descargar programa.

En la página Descargar programa, seleccione el programa que desee y presione el botón Descargar programa desde la aplicación HomeWhiz.

Durante la descarga del programa, se mostrará una animación en el producto y en la aplicación HomeWhiz.

Una vez completado el proceso de descarga, puede utilizar el programa descargable recién seleccionado seleccionándolo desde el producto o la aplicación HomeWhiz.



Al descargar otro programa al producto, se cancelará su selección anterior.



Puede descargar tantos programas como desee al producto y cambiar el programa descargable en cualquier momento. Su dispositivo inteligente y el producto deben estar conectados a internet y la función de control remoto del producto debe estar activada.

7.9 Función del servicio de soporte de HomeWhiz

La función de Servicio de soporte de HomeWhiz le permite crear una solicitud, después de lo cual nuestros representantes expertos en atención al cliente lo llamarán desde el número de teléfono móvil que proporcionó en la aplicación HomeWhiz para ayudarlo con cualquier pregunta que pueda tener.

Ingresar el número de teléfono para el servicio de soporte

Después de crear una solicitud manteniendo pulsado el botón de Servicio de Soporte, debe compartir su número de teléfono móvil a través de la aplicación para que su representante de atención al cliente pueda llamarle. Puede añadir o cambiar su número de teléfono móvil desde el menú de comunicación de la aplicación HomeWhiz.

Creación de una solicitud a través del servicio de soporte

1. Asegúrese de tener una conexión a Internet en el producto e ingrese su número de teléfono móvil a través de la aplicación HomeWhiz.
2. Mantenga presionado el botón de servicio de soporte durante 3 segundos.
3. El símbolo del Servicio de Soporte comenzará a parpadear.
4. Cuando su solicitud llegue exitosamente al representante del cliente, el símbolo permanecerá encendido.
5. Su representante de atención al cliente le llamará al número de teléfono que usted especificó en la aplicación HomeWhiz.
6. Al finalizar la llamada, la luz del símbolo se apagará. Cancelar una solicitud de servicio de soporte. Si desea cancelar su solici-

tud de servicio de soporte, esta debe haber sido recibida correctamente por el representante de atención al cliente y la luz del símbolo debe estar encendida constantemente.

Para proceso de cancelación;

1. Mantenga presionado el botón de servicio de soporte durante 3 segundos.
2. La luz del símbolo del Servicio de Soporte comenzará a parpadear.
3. Cuando la solicitud se cancele exitosamente, el símbolo se apagará.

Solución de problemas

Si la luz del símbolo de servicio de soporte no se enciende de forma continua después de presionar el botón de servicio de soporte, sino que se apaga inmediatamente o parpadea de forma continua:

- Asegúrese de que su producto esté conectado a Internet.
- Asegúrese de tener una cuenta HomeWhiz e ingrese su número de teléfono móvil para que lo llamen a través de la aplicación HomeWhiz.

Esta función no funcionará si no hay conexión a internet. Revisa tu conexión a internet de casa.

- Verifique que el número ingresado en la aplicación HomeWhiz sea correcto.

7.10 Inicio del programa

Después de seleccionar el programa y las funciones auxiliares, cierre la puerta para poner en funcionamiento el lavavajillas.



El lavavajillas realiza un proceso de descalcificación del agua según la dureza del agua de red. El tiempo de lavado puede variar durante el programa, dependiendo de la temperatura de la habitación donde se encuentra el lavavajillas, la temperatura del agua de red y la cantidad de platos cargados.





Tenga cuidado de no abrir la puerta del lavavajillas mientras el producto está en funcionamiento. Al abrir la puerta, podría salir vapor.

 Después de permanecer en silencio durante un tiempo en modo de espera para drenar completamente el agua restante en los platos y en la máquina después del enjuague y para limpiar el suavizador de agua, continúa funcionando en el paso de secado.

7.11 Cancelación del Programa

Con la puerta cerrada, presione el botón de Inicio/Pausa/Cancelar durante 3 segundos. Aparecerá una cuenta regresiva de 3:2:1 en la pantalla, seguida de 0:01. Espere a que finalice el proceso de vaciado. El proceso finalizará en 2 minutos y su lavadora emitirá una alerta sonora al finalizar.

 Algunos modelos no tienen advertencias audibles.

 Dependiendo del paso del programa que haya cancelado, es posible que quede detergente o abrillantador en la máquina y/o en las prendas lavadas.

7.12 Fin del programa

 Para ahorrar energía, su máquina se apaga automáticamente después de un cierto período de tiempo cuando el programa finaliza o cuando el programa no se inicia.

 Después de lavar los platos, déjelos en la máquina para que se enfríen durante unos 15 minutos. Si deja la puerta de la máquina entreabierta durante este tiempo, los platos se secarán más rápidamente. Esto aumentará la eficiencia de secado de la máquina.

7.13 Indicador de advertencia de bajo nivel de sal

Para saber si la cantidad de sal suavizante en su máquina es suficiente, verifique el indicador de advertencia de falta de sal en la

pantalla de su máquina. Cuando el indicador de advertencia de falta de sal en la pantalla de su máquina comience a encenderse, deberá volver a llenar el compartimento de sal con sal.

 El ajuste del nivel de dureza del agua se explica en la sección Sistema de ablandamiento de agua.

7.14 Indicador de advertencia de bajo nivel de abrillantador

Para saber si la cantidad de abrillantador en su máquina es suficiente, revise el indicador de falta de abrillantador en la pantalla. Cuando se encienda, deberá rellenar el compartimento.

Ajuste de la cantidad de abrillantador

1. Con la puerta cerrada, encienda su máquina utilizando el botón de Encendido/Apagado, luego presione el botón Programa3 (AI) durante 3 segundos para ingresar al submenú.
 2. Mantenga presionado el botón P3 hasta que la pantalla muestre "P".
 3. Ajuste el nivel al nivel apropiado seleccionando una de las posiciones "P:0", "P:1", "P:2", "P:3" o "P:4" usando el botón Reproducir/Pausa.
 4. Para guardar, mantenga presionado el botón de encendido del equipo durante 3 segundos para salir del menú de configuración. La configuración se guardará automáticamente.
- En la posición P:0 no se añade abrillantador en el programa de lavado.
- En la posición P:1 se añade 1 dosis de abrillantador.
- En la posición P:2 se aplican 2 dosis de abrillantador.
- En la posición P:3 se aplican 3 dosis de abrillantador.
- En la posición P:4 se dispensan 5 dosis de compuesto de pulido.

8 Mantenimiento y limpieza

8.1 Mantenimiento y limpieza

Si se limpia a intervalos regulares, la vida útil del producto se prolongará y se reducirán los problemas frecuentes.

Limpieza del exterior de la máquina

Limpie suavemente el exterior de la máquina y las juntas de la puerta con un producto de limpieza delicado y un paño húmedo. Limpie el panel de control únicamente con un paño ligeramente húmedo.

Limpieza del interior de la máquina

Limpie la máquina mensualmente haciéndola funcionar a la temperatura más alta posible con detergente o productos de limpieza específicos para máquinas. Esto ayudará a eliminar los residuos y la cal del interior de la máquina.

Si queda agua en la máquina, vacíela siguiendo las instrucciones de la sección «Cancelación del programa». Si no se puede vaciar, retire los filtros como se indica en la sección «Limpieza de los filtros» y compruebe si hay partículas de suciedad acumuladas en el fondo que obstruyan el paso del agua; límpielas si es necesario.

8.2 Limpieza de los filtros

(Dependiendo del modelo)

Para que la máquina funcione correctamente, limpie los filtros al menos una vez por semana. Compruebe si hay restos de comida en los filtros. Si los hay, retírelos y límpielos bien bajo el grifo.

1. Retire el grupo de microfiltros y filtros gruesos girándolo en sentido contrario a las agujas del reloj y tirando de él hacia afuera.

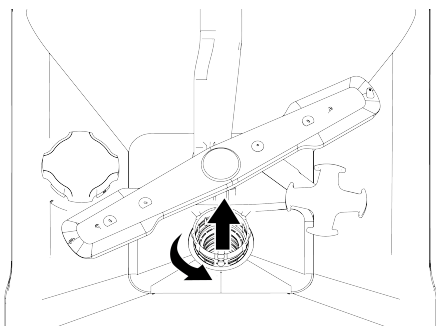

2. Retire el filtro de metal/plástico (3) de su lugar.

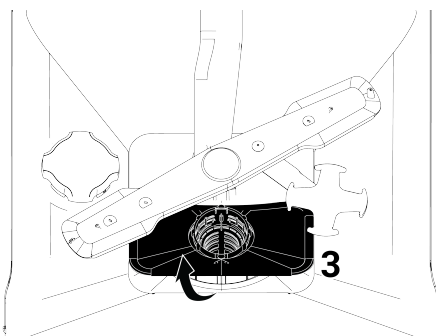

3. Presione las dos pestañas del filtro grueso hacia adentro para separar el filtro grueso del conjunto.

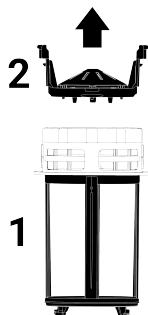

4. Limpie los tres filtros bajo el grifo con un cepillo.
5. Sustituya el filtro de metal/plástico.
6. Coloca el filtro grueso dentro del microfiltro. Asegúrate de que esté bien colocado. Gira en el sentido de las agujas del reloj hasta que oigas un clic.

i La máquina no debe utilizarse sin filtro.

i Si los filtros no se instalan correctamente, se reducirá la eficacia del lavado.

8.3 Limpieza del filtro de la manguera

El filtro de la manguera de entrada de agua evita que la suciedad (arena, arcilla, óxido, etc.) proveniente de la red de agua municipal o de su sistema de agua dañe la máquina. Revise el filtro y la manguera periódicamente y límpielos si es necesario.

1. Cierra el grifo y quita la manguera.
2. Después de retirar el filtro de la manguera, límpielo bajo el grifo.
3. Vuelva a colocar el filtro limpio en su lugar dentro de la manguera.
4. Conecta la manguera al grifo.
(Dependiendo del modelo)

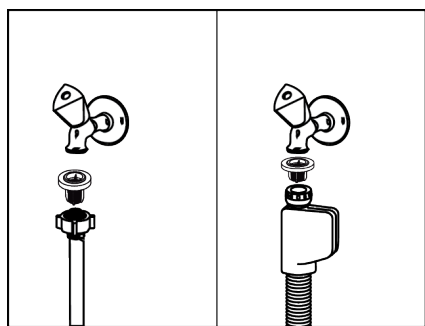

8.4 Limpieza de las hélices

Limpie los impulsores al menos una vez por semana para garantizar el funcionamiento eficiente de la máquina.

Hélice inferior

Compruebe si los orificios del impulsor inferior (1) están obstruidos. Si hay un bloqueo, retire el impulsor y límpielo. Puede retirar el impulsor inferior tirando de él hacia arriba (según el modelo)

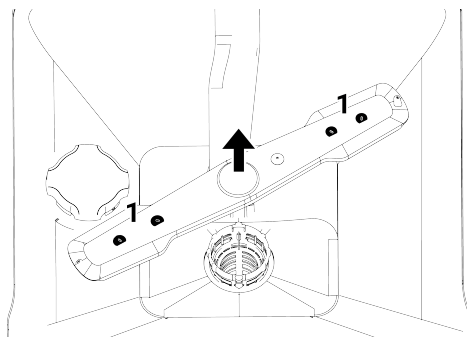

Compruebe si los orificios del conjunto impulsor están obstruidos. Si hay un bloqueo, retire el conjunto impulsor y límpielo. (Según el modelo)

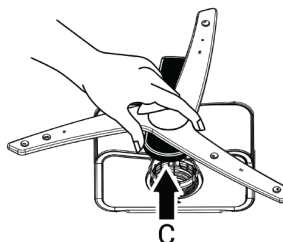

Para desmontar y limpiar el conjunto del impulsor inferior, sujételo con una mano por los puntos (C) que se muestran en la figura y tire hacia arriba. Tras la limpieza, vuelva a colocar el conjunto del impulsor siguiendo el mismo procedimiento a la inversa. (El procedimiento puede variar según el modelo).

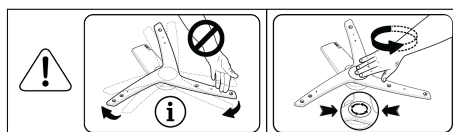

i No intente girar la hélice sujetándola por los extremos. Si lo hace, puede romper el sistema de engranajes que se encuentra dentro de la hélice.

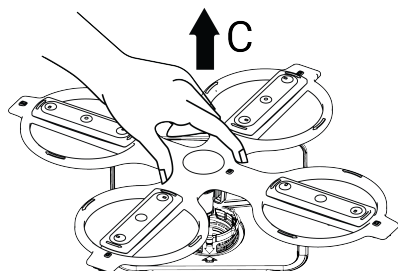

Para desmontar y limpiar el conjunto del impulsor inferior, sujételo con una mano por los puntos (C) que se muestran en la figura y tire hacia arriba. Tras la limpieza, vuelva a colocar el conjunto del impulsor siguiendo el mismo procedimiento a la inversa. (El procedimiento puede variar según el modelo).

Hélice superior

Compruebe si los orificios del impulsor superior (1) están obstruidos. Si hay un bloqueo, retire el impulsor y límpielo. Puede quitar el impulsor superior girando su tuerca hacia la izquierda.

Al volver a colocar la hélice superior, asegúrese de apretar completamente la tuerca.

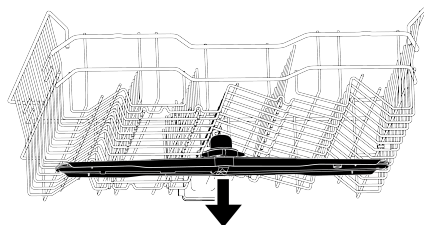
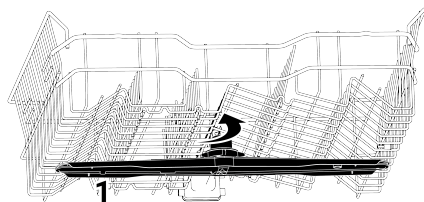

8.5 Limpieza profunda de hélices

Limpieza de las hélices

(Dependiendo del modelo)

Limpie los impulsores al menos una vez por semana para garantizar el funcionamiento eficiente de la máquina.

Hélice DeepWash

Compruebe si los orificios del impulsor DeepWash (1) están obstruidos. Si hay alguna obstrucción, primero retire el impulsor inferior y tire del impulsor DeepWash hacia arriba sujetándolo por el punto que se muestra en la figura. Después de limpiarlo, vuelva a colocar el impulsor del mismo modo, invirtiendo el proceso de extracción.

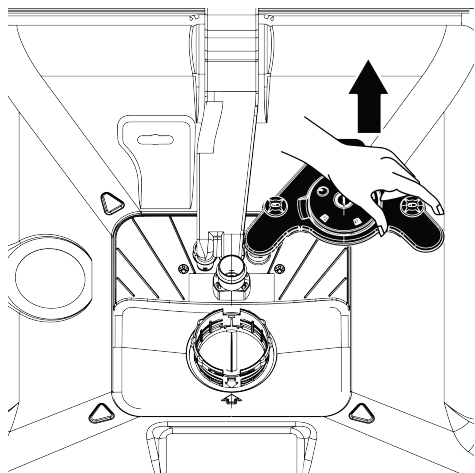

9 Solución de problemas

Si su lavavajillas no funciona correctamente, compruebe si el problema se puede solucionar consultando la siguiente lista. Para otros errores o problemas, póngase en contacto con el Servicio Postventa autorizado.

Encontrará los datos de contacto en el folleto de garantía. Las piezas de repuesto estarán disponibles durante un periodo de hasta 7 o 10 años, según los requisitos específicos del Reglamento. . "

9.1 Códigos de error, causas y soluciones

Código de error	Razón	Solución
Advertencia E01 P1 Parpadea El LED de encendido parpadea	Error de llenado de agua en el chasis	El algoritmo de 1 error está activado. 2-El programa finaliza. Si ve el error repetidamente, 1- Cortar la electricidad. 2-Cierre la válvula. 3-Póngase en contacto con el servicio autorizado.
Advertencia E02 P2 Parpadea El icono de corte de agua se ilumina El LED de lavado está encendido.	Error de corte de agua	Comprueba la red.
	El filtro está obstruido.	1-Desconecte la conexión eléctrica. 2-Desconectar la conexión de agua. 3-Retire la manguera de entrada de agua. 4-Revise y limpie el filtro. 5-Realice la conexión de agua. 6-Realice la conexión eléctrica.
	Otro	Si el error persiste, 1-Apague su máquina. 2-Póngase en contacto con el servicio autorizado.
Advertencia E06 P2 parpadea P6 parpadea	El sensor de temperatura dentro de la máquina está defectuoso.	Si ve este error constantemente y el rendimiento de su lavadora ha disminuido, 1-Apague su máquina. 2-Póngase en contacto con el servicio autorizado.
Advertencia E07 F2 destellos Flash F1 y F2	El contador de agua está averiado.	El algoritmo de 1 error está activado. 2-El programa finaliza. Si ve el error repetidamente, 1- Cortar la electricidad. 2-Cierre la válvula. 3-Póngase en contacto con el servicio autorizado.



Los códigos de error pueden variar según el modelo.

- Puede que se haya fundido el fusible. >>> Comprueba los fusibles de tu casa.
- Puede que no salga agua. >>> Asegúrese de que la llave de paso del agua esté abierta.
- La puerta de la máquina podría estar abierta. >>> Asegúrese de cerrar la puerta de la máquina.
- Es posible que no haya pulsado el botón de encendido/apagado. >>> Asegúrese de haber encendido la máquina pulsando el botón de encendido/apagado.

9.2 Solución de problemas

La máquina no funciona.

- Es posible que el enchufe no esté conectado. >>> Compruebe si el enchufe está conectado.

Los platos no están bien lavados.

- Los platos están colocados de forma irregular. >>> Coloque los platos como se especifica en el manual de usuario.
- No se ha seleccionado el programa adecuado. >>> Seleccione un programa que lave a mayor temperatura y durante más tiempo.
- Los platos están muy sucios >>> Retire la suciedad gruesa de sus platos con una servilleta y colóquelos en su lavavajillas.
- Las hélices están atascadas. >>> Antes de iniciar el programa, gire manualmente las hélices superior e inferior para asegurarse de que giran libremente.
- Los orificios del impulsor están obstruidos. >>> Los orificios superior o inferior del impulsor pueden estar obstruidos con restos de comida, como semillas de limón. Limpie los impulsores periódicamente como se indica en la sección «Limpieza y mantenimiento».
- Los filtros están obstruidos. >>> Compruebe que el sistema de filtrado esté limpio. Limpie el sistema de filtrado periódicamente como se indica en la sección «Limpieza y mantenimiento».
- Los filtros no están instalados correctamente. >>> Revise el sistema de filtrado y asegúrese de que esté instalado correctamente.
- Las cestas están sobrecargadas. >>> No sobrecargue las cestas.
- El detergente se ha almacenado en condiciones inadecuadas. >>> Si usa detergente en polvo, no guarde el envase en lugares húmedos. Si es posible, guárdelo en un recipiente hermético. Recomendamos usar detergente en tabletas para facilitar el almacenamiento.
- No se ha añadido suficiente detergente. >>> Si usa detergente en polvo, añada la cantidad adecuada según el grado de suciedad de su vajilla y las instrucciones del programa. Para obtener mejores resultados, le recomendamos usar detergente en pastillas.

- El abrillantador es insuficiente. >>> Compruebe el indicador de advertencia de abrillantador y añada más si es necesario. Si hay suficiente abrillantador en la máquina, aumente la cantidad indicada.
- La tapa del compartimento del detergente no está cerrada. >>> Después de llenar el compartimento del detergente, asegúrese de cerrar la tapa.

Los platos no se secan

- Los platos están colocados de forma irregular. >>> Coloca los platos de manera que se evite la acumulación de agua durante el lavado.
- El abrillantador es insuficiente. >>> Compruebe el indicador de advertencia de abrillantador y añada más si es necesario. Si hay suficiente abrillantador en la máquina, aumente la cantidad indicada.
- La lavadora se vació inmediatamente después de finalizar el ciclo de lavado. >>> No vacíe la lavadora inmediatamente después de que termine el ciclo. Deje la puerta entreabierta para que el vapor del interior escape un rato y, a continuación, vacíe la lavadora una vez que la vajilla se haya enfriado lo suficiente como para poder manipularla. Empiece a vaciarla desde la cesta inferior. Esto evitará que el agua que quede en la cesta superior gotee sobre la cesta inferior.
- No se ha seleccionado un programa adecuado. >>> El rendimiento del secado también es bajo en los programas cortos debido a la baja temperatura de enjuague. Para un mejor rendimiento del secado, seleccione programas más largos.
- Se ha utilizado detergente en pastillas, pero no se ha pulsado el botón correspondiente. >>> Si su lavadora dispone de una función para detergente en pastillas al usar detergente multiusos, actívela.
- La superficie de los utensilios de cocina está dañada. >>> Los utensilios con superficies dañadas no alcanzan el rendimiento de limpieza esperado y su uso resulta antihigiénico. Además, el drenaje del agua es difícil. No se recomienda lavar estos utensilios en el lavavajillas.

- Es normal que los utensilios de cocina de teflón presenten problemas de secado. Esto se debe a la estructura del teflón. Como el teflón y el agua tienen tensiones superficiales diferentes, las partículas de agua se adhieren a la superficie del teflón formando gotas.

Las manchas de té, café o lápiz labial permanecen en los platos.

- No se ha seleccionado el programa adecuado. >>> Seleccione un programa que lave a mayor temperatura y durante más tiempo.
- La superficie de los utensilios de cocina está dañada. Las manchas de té, café y otros tintes que han penetrado en las superficies dañadas no se pueden lavar en el lavavajillas. No se puede lograr el rendimiento de limpieza esperado con superficies dañadas, y su uso es antihigiénico. No se recomienda lavar estos utensilios de cocina en el lavavajillas.
- El detergente se ha almacenado en condiciones inadecuadas. >>> Si usa detergente en polvo, no guarde el envase en lugares húmedos. Si es posible, guárdelo en un recipiente hermético. Recomendamos usar detergente en tabletas para facilitar el almacenamiento.

La cal permanece en la vajilla y la cristalería adquiere un aspecto opaco.

- El abrillantador es insuficiente. >>> Compruebe el indicador de advertencia de abrillantador y añada más si es necesario. Si hay suficiente abrillantador en la máquina, aumente la cantidad indicada.
- La configuración de dureza del agua es baja o el nivel de sal es insuficiente. >>> Compruebe la configuración de dureza del agua midiendo con precisión la dureza del agua de la red.
- Hay una fuga de sal. >>> Al llenar el depósito de sal, tenga cuidado de no derramarla alrededor de la abertura de llenado. Después de llenarlo, asegúrese de que la tapa esté cerrada. Ejecute el programa de prelavado para eliminar la sal que se haya derramado dentro de la máquina. Revise la tapa nuevamente al fina-

lizar el programa, ya que los granos de sal que queden debajo se disolverán durante el prelavado y podrían aflojarla.

Hay un olor diferente dentro de la máquina.

- Una lavadora nueva tiene un olor característico que desaparecerá después de unos cuantos lavados.
- Los filtros están obstruidos. >>> Compruebe que el sistema de filtrado esté limpio. Limpie el sistema de filtrado periódicamente como se indica en la sección «Limpieza y mantenimiento».
- El depósito del abrillantador contiene productos químicos que pueden causar mal olor. >>> No utilice productos químicos como vinagre, detergente para lavarse las manos ni descalcificador.
- Los platos sucios han permanecido en el lavavajillas durante 2-3 días. >>> Si no va a poner el lavavajillas en marcha inmediatamente después de cargar los platos, retire la suciedad y realice un prelavado sin detergente cada dos días. En estos casos, no cierre completamente la puerta del lavavajillas para evitar la formación de malos olores en su interior. También puede utilizar desodorantes y limpiadores para lavavajillas disponibles en el mercado.

Manchas de óxido, deslustre, deterioro superficial en los platos

- Hay una fuga de sal. >>> La sal puede causar deterioro y óxido en las superficies metálicas. Tenga cuidado de no derramar sal alrededor de la abertura de llenado. Después de llenar el depósito de sal, asegúrese de que la tapa esté cerrada. Ejecute el programa de prelavado para eliminar cualquier resto de sal. Revise la tapa nuevamente al finalizar el programa, ya que cualquier resto de sal debajo se disolverá durante el prelavado, lo que podría aflojarla.
- Los restos de comida salada han permanecido en la vajilla durante mucho tiempo. >>> Si se van a dejar cubiertos contaminados con dichos alimentos en el lava-

vajillas, conviene eliminar la suciedad de la superficie lavándolos previamente o lavarlos directamente.

- La instalación eléctrica carece de toma de tierra. >>> Compruebe que su máquina esté conectada a una toma de tierra adecuada. De lo contrario, la electricidad estática generada en su interior provocará arcos eléctricos y picaduras en la superficie de los objetos metálicos, eliminando la capa protectora y causando corrosión.
- Se han utilizado productos de limpieza concentrados como la lejía. >>> La capa protectora de las superficies metálicas se daña al entrar en contacto con limpiadores como la lejía y pierde eficacia con el tiempo. No lave los platos con lejía. Si desea usar lejía, su lavavajillas debe tener un dispositivo y una función específicos para este fin. Este dispositivo y función garantizarán que se incorpore la cantidad adecuada de lejía al ciclo de lavado, aprovechando su efecto higiénico y asegurando un enjuague óptimo.
- Los objetos metálicos, especialmente los cuchillos, se han utilizado para fines distintos a los previstos. >>> Si se utilizan cuchillos para tareas como enlatar, el recubrimiento protector de las puntas se dañará. No utilice utensilios de cocina metálicos para fines distintos a los previstos.
- Los cubiertos son de acero inoxidable de baja calidad. >>> La oxidación es inevitable en este tipo de artículos y no deben lavarse en el lavavajillas.
- Los utensilios de cocina previamente oxidados se han lavado en el lavavajillas. >>> Durante el lavado, el óxido de un utensilio oxidado puede transferirse a otras superficies de acero inoxidable, provocando que también se oxiden. Estos utensilios no deben lavarse en el lavavajillas.

Hay residuos de detergente en el dispensador.

- El detergente se añadió mucho antes del ciclo de lavado. >>> Asegúrese de añadir el detergente justo antes de iniciar el ciclo de lavado.
- La tapa del compartimento del detergente no se puede abrir durante el lavado. >>> Coloque la vajilla de forma que no impida que la tapa del compartimento del detergente se abra y que el agua fluya hacia el compartimento desde los impulsores.
- El detergente se ha almacenado en condiciones inadecuadas. >>> Si usa detergente en polvo, no guarde el envase en lugares húmedos. Si es posible, guárdelo en un recipiente hermético. Recomendamos usar detergente en tabletas para facilitar el almacenamiento.
- Los orificios del impulsor están obstruidos. >>> Los orificios superior o inferior del impulsor pueden estar obstruidos con restos de comida, como semillas de limón. Limpie los impulsores periódicamente como se indica en la sección «Limpieza y mantenimiento».

Los diseños y decoraciones de los utensilios de cocina se están desvaneciendo.

- Los vasos decorados y la porcelana esmaltada no son aptos para el lavavajillas. Los fabricantes de vajilla de vidrio y porcelana no recomiendan lavar este tipo de artículos en el lavavajillas.

Los platos se están rayando.

- Los utensilios y accesorios de cocina fabricados con aluminio o que lo contengan no deben lavarse en el lavavajillas.
- Hay una fuga de sal. >>> Al llenar el depósito de sal, tenga cuidado de no derramarla alrededor de la abertura de llenado. La sal derramada puede causar rayones. Después de llenar el depósito, asegúrese de que la tapa esté cerrada. Ejecute el programa de prelavado para eliminar la sal que se haya derramado dentro de la máquina. Revise la tapa nuevamente al finalizar el programa, ya que cual-

quier partícula de sal que quede debajo se disolverá durante el prelavado, lo que podría aflojarla.

- La configuración de dureza del agua es baja o el nivel de sal es insuficiente. >>> Compruebe la configuración de dureza del agua midiendo con precisión la dureza del agua de la red.
- Colocación incorrecta de la vajilla. >>> Al colocar vasos y otros recipientes de vidrio en cestas, apóyelos contra el borde de la cesta, los estantes o el soporte de alambre, no contra otros platos. El impacto del agua durante el lavado puede provocar que dos vasos u otros platos choquen entre sí, causando posibles arañazos o roturas en las superficies.
- La cristalería deja una mancha blanquecina, como de leche, que no se quita ni frotándola. Al trasluz, revela un aspecto azulado o iridiscente.
- Se ha utilizado demasiado abrillantador. >>> Reduzca la cantidad de abrillantador. Asegúrese de limpiar cualquier derrame de abrillantador al llenar el dispensador.
- Se ha producido corrosión en el cristal debido al agua blanda. >>> Compruebe el ajuste de dureza del agua midiendo con precisión la dureza del agua del grifo. Si el agua del grifo es blanda (<5 dH), no utilice sal. Utilice programas de lavado a temperaturas más altas (como 60-65 grados). También puede utilizar detergentes comerciales con protección para cristales.

La espuma se forma en la máquina.

- Antes de colocar los platos en el lavavajillas, se lavaron a mano con detergente y luego se introdujeron en la máquina sin

enjuagar. >>> Los detergentes para lavavajillas de lavado a mano no controlan la espuma. No es necesario lavar los platos a mano con detergente antes de introducirlos en el lavavajillas. Simplemente enjuáguelos con agua o retire la suciedad más incrustada con papel de cocina o un tenedor.

- Se derramó abrillantador dentro de la máquina al llenarla. >>> Tenga cuidado de no derramar abrillantador dentro de la máquina al llenarla. Limpie cualquier derrame con una toalla de papel.
- La tapa del compartimento del abrillantador quedó abierta. >>> Asegúrese de cerrar la tapa del compartimento del abrillantador después de llenarlo.

Los utensilios de cocina se rompen.

- Los platos están colocados de forma irregular. >>> Coloque los platos como se especifica en el manual de usuario.
- Las cestas están sobrecargadas. >>> No sobrecargue las cestas.
- Queda agua en el lavavajillas una vez finalizado el programa.
- Los filtros están obstruidos. >>> Compruebe que el sistema de filtrado esté limpio. Limpie el sistema de filtrado periódicamente como se indica en la sección «Limpieza y mantenimiento».
- La manguera de desagüe está obstruida. >>> Revise la manguera de desagüe. Si es necesario, retírela, elimine la obstrucción y vuelva a conectarla siguiendo las instrucciones de instalación.

10 AVISO LEGAL / ADVERTENCIA

El automantenimiento o el mantenimiento no profesional pueden afectar la seguridad del uso del producto y afectar la implementación de la política de garantía.

Algunas averías (sencillas) pueden ser reparadas por los usuarios finales sin generar problemas de seguridad ni provocar un uso inseguro, siempre que se sigan las ins-

trucciones que figuran a continuación. (Véase la sección «Quiero repararlo yo mismo»).

Por lo tanto, a excepción de las piezas especificadas en la sección "Quiero repararlo yo mismo" que pueden ser reparadas por los usuarios finales, se recomienda estrictamente que sean reparadas por un servi-

cio autorizado para evitar problemas de seguridad y Beko Europe es obligatorio para que la garantía del producto continúe.

QUIERO REPARARLO YO MISMO

Las reparaciones por parte de los usuarios finales se pueden realizar con las piezas que se enumeran en nuestro sitio web

parts-selfservice.europeanappliances.com

Para su seguridad, desenchufe el producto antes de realizar cualquier reparación.

Beko Europe no se responsabiliza de ningún problema de seguridad que pueda surgir de reparaciones o intentos realizados por usuarios finales que no cumplan con las instrucciones de los manuales de usuario o de

parts-selfservice.europeanappliances.com, y que no estén incluidos en la lista de piezas actual disponible en

parts-selfservice.europeanappliances.com.

En tales casos, la garantía del producto de Beko Europe quedará anulada.

Por lo tanto, se recomienda encarecidamente a los usuarios finales que eviten realizar reparaciones en piezas distintas a las especificadas anteriormente y que se pongan en contacto con un taller autorizado si es necesario. Estos intentos de reparación por parte de los usuarios finales pueden causar problemas de seguridad, dañar el producto y, posteriormente, provocar incendios, inundaciones, descargas eléctricas y lesiones personales graves.

Las reparaciones de las siguientes piezas, pero no limitadas a las enumeradas, deben ser realizadas por estaciones de servicio autorizadas: motor, bomba de circulación, bomba de drenaje, bomba de calor, calentadores, tuberías, mangueras, abrazaderas, filtros de válvulas, aqua stop, puerta, panel, tarjetas electrónicas, tarjetas de visualización, interruptor de nivel de agua, medidor de flujo, termostato, sensores de temperatura, etc.

El fabricante/vendedor no se hace responsable de ninguna situación en la que los usuarios finales no actúen de acuerdo con lo anterior.