

# STUDIO LIGHT & FIRE STUDIO 1

Elektrischer Kamin  
Fireplace Heater  
Cheminée électrique  
Camino elettrico  
Chimenea eléctrica

10032725 10032727 10034486



COMFORTING  
OMFORTING  
FORTINGCOI  
TINGCOMFO  
COMFORTING  
OMFORTING  
FORTINGCOI  
TINGCOMFO

## KLARSTEIN

[www.klarstein.com](http://www.klarstein.com)

**Hinweis:** Das Gerät eignet sich nicht zur Nutzung als primäre Heizquelle.

**Note:** The device is not suitable for use as a primary heat source.

**Remarque :** l'appareil ne convient pas en tant que source principale de chauffage.

**Nota:** il dispositivo non è idoneo ad essere utilizzato come fonte di riscaldamento primaria.

**Advertencia:** el aparato no es apto para utilizar como fuente de calefacción primaria.



**Sehr geehrter Kunde,**

wir gratulieren Ihnen zum Erwerb Ihres Gerätes. Lesen Sie die folgenden Hinweise sorgfältig durch und befolgen Sie diese, um möglichen Schäden vorzubeugen. Für Schäden, die durch Missachtung der Hinweise und unsachgemäßen Gebrauch entstehen, übernehmen wir keine Haftung. Scannen Sie den folgenden QR-Code, um Zugriff auf die aktuellste Bedienungsanleitung und weitere Informationen rund um das Produkt zu erhalten.



---

## INHALTSVERZEICHNIS

---

Technische Daten	3
Sicherheitshinweise	4
Produktdatenblatt	5
Geräteübersicht (100327725 & 10032727)	7
Geräteübersicht (10034486)	8
Lieferumfang (10034486)	9
Montage	10
Bedienung	12
Abschallsicherung	15
Reinigung und Pflege	15
Fehlerbehebung	16
Spezielle Entsorgungshinweise für Verbraucher in Deutschland	17
Hinweise zur Entsorgung	19
Hersteller & Importeur (UK)	19

English	21
Español	37
Français	53
Italiano	69

---

## TECHNISCHE DATEN

---

Artikelnummer	10032725, 10032727, 10034486
Stromversorgung	220-240 V ~ 50 Hz
Leistung	max. 2000 W

## SICHERHEITSHINWEISE

- Prüfen Sie vor der Benutzung die angegebene Spannung auf der Geräteplakette und schließen Sie das Gerät nur an Steckdosen an, die der Spannung des Geräts entsprechen.
- Falls das Netzkabel beschädigt ist, lassen Sie es von einer ausgebildeten Fachkraft ersetzen.
- Stellen Sie den Kamin nicht direkt unter der Steckdose auf.
- Halten Sie einen Meter Abstand zu brennbaren Materialien wie Möbeln, Vorhängen oder Ähnlichem.
- Lassen Sie das Gerät während der Benutzung nicht unbeaufsichtigt.
- Lassen Sie das Gerät nicht unbeaufsichtigt, während es an die Steckdose angeschlossen ist.
- Benutzen Sie das Gerät außerhalb der Reichweite von Kindern. Kinder dürfen das Gerät nur unter Aufsicht bedienen.
- Das Gerät ist nicht für den kommerziellen Gebrauch, sondern nur für Gebrauch im Haushalt und in ähnlichen Umgebungen vorgesehen.
- Benutzen Sie das Gerät nicht, wenn es Fehlfunktionen aufweist oder in irgendeiner Form beschädigt wurde.
- Reparaturen dürfen nur von ausgebildeten Fachkräften durchgeführt werden.
- Falsch oder eigenständig ausgeführte Reparaturen stellen ein Verletzungsrisiko dar.
- Verlegen Sie das Netzkabel nicht unter Teppichen oder Läufern.
- Achten Sie darauf, dass das Netzkabel nicht über scharfe Kanten oder heiße Oberflächen verläuft.
- Decken Sie den Kamin nicht ab, um ein Überhitzen zu vermeiden.
- Benutzen Sie das Gerät nicht mit einem externen Timer, einer ferngesteuerten Steckdose oder einem anderen Gerät, das den Kamin automatisch ein- und ausschaltet.
- Tauchen Sie das Gerät nicht in Wasser oder andere Flüssigkeiten.
- Benutzen Sie das Gerät nicht in der Nähe von Badewannen, Duschen oder Swimmingpools.
- Benutzen Sie das Gerät nicht im Freien.
- Benutzen Sie das Gerät nicht mit nassen Händen.
- Benutzen Sie das Gerät nicht auf oder in der Nähe heißer Oberflächen.
- Benutzen Sie das Gerät nicht mit beschädigtem Netzkabel.
- Ziehen Sie vor der Reinigung den Stecker aus der Steckdose und lassen Sie das Gerät vollständig abkühlen.
- Benutzen Sie zur Reinigung keine Scheuermittel.
- Verwenden Sie nur Zubehör, das vom Hersteller ausdrücklich dafür zugelassen ist.
- Kinder ab 8 Jahren, psychisch, sensorisch und körperlich eingeschränkte Menschen dürfen das Gerät nur benutzen, wenn sie vorher von einer für sie verantwortlichen Aufsichtsperson ausführlich mit den Funktionen und den Sicherheitsvorkehrungen vertraut gemacht wurden und die damit verbundenen Risiken verstehen.
- Achten Sie darauf, dass Kinder nicht mit dem Gerät spielen.



### VORSICHT

Verbrennungsgefahr! Einige Geräteteile können sehr heiß werden. Achten Sie darauf, dass Sie oder Ihre Kinder sich nicht daran verbrennen.

# PRODUKTDATENBLATT

Modellkennzahl(en)	10032725, 10032727						
Angabe	Symbol	Wert	Einheit	Angabe	Einheit		
<b>Wärmeleistung</b>				<b>Nur bei elektrischen Speicher-Einzelraumheizgeräten: Art der Regelung der Wärmezufuhr</b>			
Nennwärmeleistung	$P_{nom}$	2,0	kW	Manuelle Regelung der Wärmezufuhr mit integriertem Thermostat	nein		
Mindestwärmeleistung (Richtwert)	$P_{min}$	1,0	kW	Manuelle Regelung der Wärmezufuhr mit Rückmeldung der Raum- und/oder Außentemperatur	nein		
Maximale kontinuierliche Wärmeleistung	$P_{max,c}$	2,0	kW	Elektronische Regelung der Wärmezufuhr mit Rückmeldung der Raum- und/oder Außentemperatur	nein		
<b>Hilfsstromverbrauch</b>				Wärmeabgabe mit Gebläseunterstützung	nein		
Bei Nennwärmeleistung (Ventilator-Motor)	$e_{l,max}$	0,027	kW	<b>Art der Wärmeleistung/Raumtemperaturkontrolle</b>			
Bei Mindestwärmeleistung (Ventilator-Motor)	$e_{l,min}$	0,027	kW	Einstufige Wärmeleistung, keine Raumtemperaturkontrolle	nein		
Im Bereitschaftszustand	$e_{l,SB}$	0	kW	Zwei oder mehr manuell einstellbare Stufen, keine Raumtemperaturkontrolle	nein		
				Raumtemperaturkontrolle mit mechanischem Thermostat	nein		
				Mit elektronischer Raumtemperaturkontrolle	nein		
				Mit elektronischer Raumtemperaturkontrolle und Tageszeitregelung	nein		
				Mit elektronischer Raumtemperaturkontrolle und Wochentagsregelung	ja		
				<b>Sonstige Regelungsoptionen</b>			
				Raumtemperaturkontrolle mit Präsenzerkenn.a.	nein		
				Raumtemperaturkontrolle mit Erkenn.a. offener Fenster	ja		
				Mit Fernbedien.a.soption	nein		
				Mit adaptiver Regelung des Heizbeginns	nein		
				Mit Betriebszeitbegrenzung	ja		
				Mit Schwarzkugelsensor	nein		
				Kontaktangaben	Chal-Tec GmbH, Wallstraße 16, 10179, Berlin, Deutschland		

## PRODUKTDATENBLATT

Modellkennung(en)	10034486					
Angabe	Symbol	Wert	Einheit	Angabe	Einheit	
<b>Wärmeleistung</b>				<b>Nur bei elektrischen Speicher-Einzelraumheizgeräten: Art der Regelung der Wärmezufuhr</b>		
Nennwärmeleistung	$P_{nom}$	2,0	kW	Manuelle Regelung der Wärmezufuhr mit integriertem Thermostat	k.A.	
Mindestwärmeleistung (Richtwert)	$P_{min}$	1,0	kW	Manuelle Regelung der Wärmezufuhr mit Rückmeldung der Raum- und/oder Außentemperatur	k.A.	
Maximale kontinuierliche Wärmeleistung	$P_{max,c}$	2,0	kW	Elektronische Regelung der Wärmezufuhr mit Rückmeldung der Raum- und/oder Außentemperatur	k.A.	
<b>Hilfsstromverbrauch</b>				Wärmeabgabe mit Gebläseunterstützung	k.A.	
Bei Nennwärmeleistung	$e_{l,max}$	1,898	kW	<b>Art der Wärmeleistung/Raumtemperaturkontrolle</b>		
Bei Mindestwärmeleistung	$e_{l,min}$	0,990	kW	Einstufige Wärmeleistung, keine Raumtemperaturkontrolle	nein	
Im Bereitschaftszustand	$e_{l,SB}$	0,00043	W	Zwei oder mehr manuell einstellbare Stufen, keine Raumtemperaturkontrolle	nein	
				Raumtemperaturkontrolle mit mechanischem Thermostat	nein	
				Mit elektronischer Raumtemperaturkontrolle	nein	
				Mit elektronischer Raumtemperaturkontrolle und Tageszeitregelung	nein	
				Mit elektronischer Raumtemperaturkontrolle und Wochentagsregelung	ja	
				<b>Sonstige Regelungsoptionen</b>		
				Raumtemperaturkontrolle mit Präsenzerkennung	nein	
				Raumtemperaturkontrolle mit Erkennung offener Fenster	ja	
				Mit Fernbedienungsoption	nein	
				Mit adaptiver Regelung des Heizbeginns	nein	
				Mit Betriebszeitbegrenzung	ja	
Mit Schwarzkugelsensor	nein					
Kontaktangaben	Chal-Tec GmbH, Wallstraße 16, 10179, Berlin, Deutschland					

## GERÄTEÜBERSICHT (100327725 & 10032727)

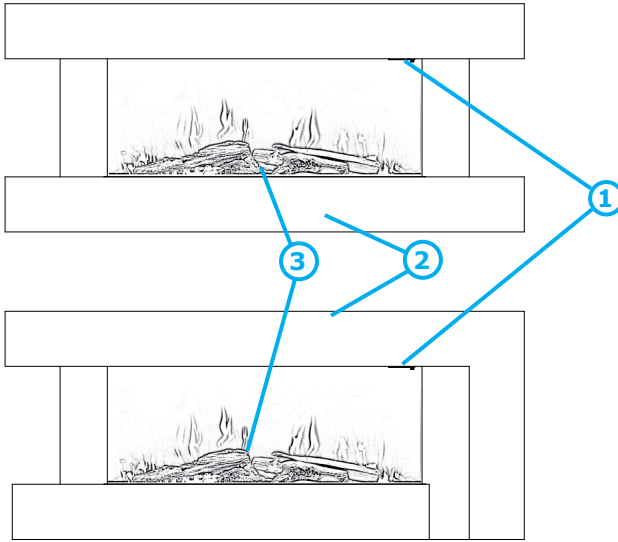

④

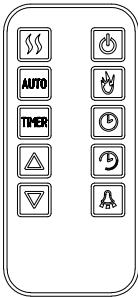

- 1 Heizmodul
- 2 Rahmen
- 3 Holzscheitset
- 4 Fernbedienung

## GERÄTEÜBERSICHT (10034486)

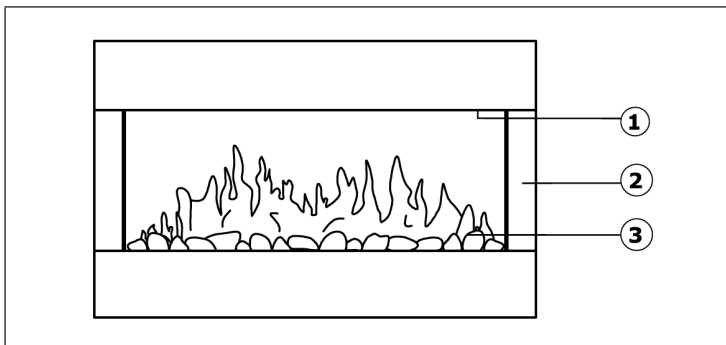

- 1 Heizmodul
- 2 Rahmen
- 3 Holzscheitset

## LIEFERUMFANG (10034486)



Kamin

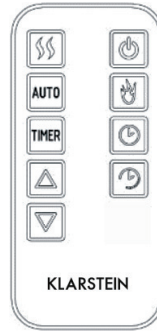

Fernbedienung



Schraube x 6



Wanddübel x 6

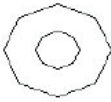

Unterlegscheibe x 6



Kieselsteine 3,2 kg

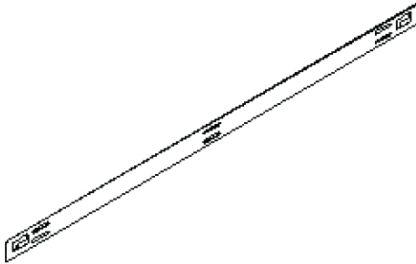

Obere Wandhalterung

### Hinweis:

Einige Teile sind im Hohlraum der Einfassung auf der Rückseite des Kamins verpackt.

---

## MONTAGE

---

**WARNUNG**

Gefahr eines Stromschlags und anderer Verletzungen! Setzen Sie das Gerät nur so zusammen, wie es in der Bedienungsanleitung beschrieben wird.

**Benötigte Werkzeuge:**

Pilotbohrer (2 mm)  
Bohrer (8 mm, u. U. Steinbohrer)  
Kreuzschlitzschraubendreher  
Bohrmaschine

**Montagehinweise**

Bevor Sie mit der Montage beginnen, beachten Sie folgende Punkte:

- Zur Montage werden 2 Personen benötigt.
- Halten Sie beim Heben Ihren Rücken gerade.
- Vermeiden Sie es, die Hüfte zu drehen. Setzen Sie besser die Füße neu auf.
- Vermeiden Sie starke Beugungen Ihres Oberkörpers. Gehen Sie stets in die Knie statt die Hüfte zu beugen. Lehnen Sie sich nicht vor oder zur Seite, während Sie den Kamin tragen.
- Greifen Sie stets mit der Handfläche. Benutzen Sie zum Halten nicht die Fingerkuppen.
- Halten Sie den Kamin so nah am Körper wie möglich, um unnötige und überproportionale Belastungen des Körpers zu vermeiden.
- Verwenden Sie Handschuhe, um zusätzlichen Halt zu bekommen.
- Fragen Sie nach Hilfe, falls benötigt.

**Den Inhalt auspacken**

Das Gerät wird in einem einzigen Karton geliefert. Beachten Sie beim vorsichtigen Herausnehmen des Geräts folgende Hinweise:

- Achten Sie darauf, dass das Gerät sich in der richtigen Lage befindet, so wie es auf den Karton aufgedruckt ist.
- Entfernen Sie die Bänder.
- Heben Sie den Kamin vorsichtig aus dem Karton.
- Entfernen Sie den Transportschutz und die Folien vom Kamin.

**Nützlicher Hinweis vor der Wahl des Montageorts**

Das Gerät kann entweder über die Tasten auf der linken Seite bedient werden oder über die mitgelieferte Fernbedienung.

## Montage

1. Der Kamin ist so konstruiert, dass er dauerhaft an der Wand befestigt ist. Die Höhe beträgt 30 cm. Die Wandhalterung muss waagrecht befestigt werden und das Kabel zur rechten unteren Basis geführt werden. Um einen idealen Blick auf Brennstoffdekoration zu bekommen, empfiehlt sich eine Höhe von 60 cm vom Boden zur Unterseite des Kamins.

2. Verwenden Sie die Wandhalterungen als Schablone zum Anzeichnen der 5 Bohrungen an der Wand. Gewährleisten Sie, dass die Bohrungen sich in einer waagerechten Linie befinden.

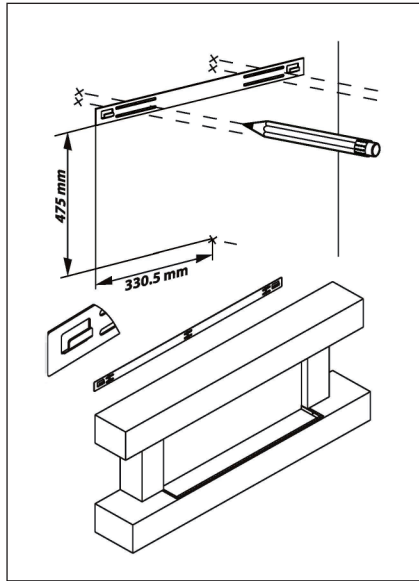

3. Legen Sie die Wandhalterung beiseite und bohren Sie die Löcher mit einer Tiefe von 35 mm. Verwenden Sie einen 2-mm-Pilotbohrer und einen 8-mm-Bohrer.

4. Reinigen Sie die Bohrlöcher von Staub und Schutt. Führen Sie in jede Bohrung einen Dübel ein. Achten Sie drauf, dass jede Kante eines Lochs bündig mit der Oberfläche ist.

5. Die Wandhalterung anhalten und mit den Schrauben festschrauben.

6. Heben Sie das vorsichtig an. Achten Sie darauf, dass die obere Leiste auf der Rückseite des Kamins in die Wandhalterung einfasst. Lassen Sie den Kamin nicht los, bevor Sie nicht sicher sind, dass er an der Wand hält.

7. Lassen Sie den Kamin sanft zur Wand hin los. Zeichnen Sie die untere Wandhalterung mit den beiden Bohrungen an und nehmen Sie den Kamin ab.

8. Bohren Sie die Löcher in die Wand. Setzen Sie die Dübel ein.

9. Setzen Sie den Kamin wieder an die Wand und befestigen Sie die untere Wandhalterung mit den beiliegenden Schrauben, um den Kamin endgültig anzubringen.

10. Entfernen Sie die Frontplatte. Nehmen Sie die Dekorscheite aus der Tüte und platzieren Sie sie entlang der Beleuchtung in der gewünschten Position.

11. Setzen Sie die Frontplatte wieder auf.

---

## BEDIENUNG

---

### Bedienung per Hand

Zum Einschalten des Kamins den Ein/Aus-Schalter in die Position „1“ schalten. Die Steuerung erfolgt über die Tasten links am Kamin unter der Abdeckung. Das Gerät gibt einen Piepton von sich und zeigt damit an, dass es eingeschaltet wurde.

- Gerät einschalten: Drücken Sie den Ein/Aus-Schalter.
- Flammeneffekt aktivieren: Drücken Sie die Flammen-Taste. Die entsprechende Leuchte leuchtet auf. Der Flammeneffekt funktioniert auch ohne Heizbetrieb.







1 x drücken: niedrige Helligkeit 2x oder 3x drücken: Helligkeit steigern 4x drücken: Flammeneffekt wieder deaktivieren
--

- Der Heizlüfter hat zwei Heizstufen:





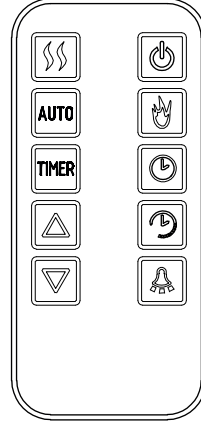

Taste 1: 1000 W Taste 2: 2000 W
------------------------------------

- Drücken Sie zum Abschalten die Funktionstaste erneut. Stellen Sie den Ein/Aus-Schalter auf „OFF“.



## Fernbedienung und Tastenfunktionen

10032725 & 10032727		
	<b>Ein/ Aus-Taste</b>	Drücken Sie die Taste, um das Gerät ein- und auszuschalten.
	<b>Flammen-Taste</b>	Drücken Sie die Taste, um zwischen den drei Flammeneffekteinstellungen zu wechseln.
 	<b>Pfeil-Tasten</b>	Verwenden Sie die Tasten, um die gewünschte Raumtemperatur einzustellen. Die aktuell gewählte Temperatur wird angezeigt.
	<b>Heizstufen-Taste</b>	Drücken Sie die Taste, um zwischen den verfügbaren Heizstufen zu wechseln.
	<b>Downlights</b>	Drücken Sie diese Taste, um die Downlights ein- und auszuschalten.
	<b>Timer-Taste</b>	Drücken Sie die Taste, um den Timer ein- und auszuschalten.

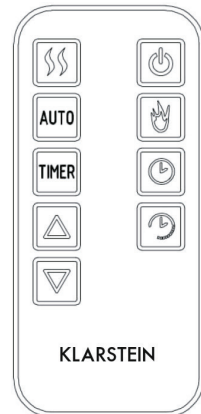

10034486		
	<b>Ein/ Aus-Taste</b>	Drücken Sie die Taste, um das Gerät ein- und auszuschalten.
	<b>Flammen-Taste</b>	Drücken Sie die Taste, um zwischen den drei Flammeneffekteinstellungen zu wechseln.
 	<b>Pfeil-Tasten</b>	Verwenden Sie die Tasten, um die gewünschte Raumtemperatur einzustellen. Die aktuell gewählte Temperatur wird angezeigt.
	<b>Heizstufen-Taste</b>	Drücken Sie die Taste, um zwischen den verfügbaren Heizstufen zu wechseln.
	<b>Timer-Taste</b>	Drücken Sie die Taste, um den Timer ein- und auszuschalten.



	<p><b>Uhrzeit</b></p>	<p>Bevor Sie den Wochen-Timer verwenden können, muss die aktuelle Uhrzeit eingestellt werden. Gehen Sie folgendermaßen vor:</p> <ul style="list-style-type: none"> <li>• Drücken Sie die Uhrzeit-Taste und verwenden Sie dann die Pfeiltasten, um den Tag auszuwählen.</li> <li>• Drücken Sie die Uhrzeit-Taste erneut und wählen Sie dann mit den Pfeiltasten den Stundenwert (24-Stunden-Format) aus.</li> <li>• Drücken Sie die Uhrzeit-Taste erneut und wählen Sie dann mit den Pfeiltasten den Minutenwert aus.</li> </ul>
	<p><b>Wochen-Timer</b></p>	<p>Ihr Kamin verfügt über eine 7-Tage-Timer, mit dem Sie zwei Betriebszeiten pro Tag einstellen können. Der Kamin wird mit den zuvor verwendeten Einstellungen für die Heizstufe, die gewünschte Temperatur und die Flammenfarbe betrieben. Um den Timer einzustellen, drücken Sie die Wochen-Timer-Taste. Das Gerät zeigt Tag und Zeitraum sowie die Ein-/Ausschaltzeit an, wenn Sie diese einstellen. Für jede Periode müssen sowohl die Ein- als auch die Ausschaltzeit eingestellt werden.</p> <p>Für jede Periode:</p> <ol style="list-style-type: none"> <li>1. Stellen Sie den Stundenwert für die Einschaltzeit mit den Pfeiltasten ein, und drücken Sie zur Bestätigung die Wochen-Timer-Taste.</li> <li>2. Stellen Sie den Minutenwert für die Einschaltzeit mit den Pfeiltasten ein, drücken Sie die Wochen-Timer-Taste zur Bestätigung.</li> <li>3. Stellen Sie den Stundenwert für die Ausschaltzeit mit den Pfeiltasten ein, und drücken Sie zur Bestätigung die Wochen-Timer-Taste.</li> <li>4. Stellen Sie den Minutenwert für die Ausschaltzeit mit den Pfeiltasten ein, und drücken Sie zur Bestätigung die Wochen-Timer-Taste.</li> </ol> <p>Sie können nun die nächste Heizperiode/erste Heizperiode des nächsten Tages einstellen, indem Sie wiederholt die Werte eingeben und die Wochen-Timer-Taste zur Bestätigung drücken, bis Sie alle Perioden programmiert haben. Um einen Periode oder einen Tag zu überspringen, drücken Sie wiederholt auf die Wochen-Timer-Taste. Wenn Sie eine Heizperiode deaktivieren wollen, stellen Sie die Ein- und Ausschaltzeiten auf den gleichen Wert ein.</p>

	<b>Erkennung offener Fenster</b>	<p>Ihr Kamin verfügt über eine Funktion, die die Heizfunktion nach einer gewissen Zeit stoppt, wenn die Raumtemperatur nicht ansteigt, unter der Annahme, dass eine offene Tür oder ein offenes Fenster vorhanden ist. Dies dient der Energieeinsparung und kann mit der AUTO-Taste ein- und ausgeschaltet werden. Wenn die Funktion aktiviert wurde, blinkt „AUTO“ auf dem Bildschirm.</p>
---	----------------------------------	---

---

## ABSCHALTSICHERUNG

---

Dieses Gerät verfügt über eine Sicherheitsabschaltung, die ausgelöst wird, wenn sich das Gerät überhitzt (z. B. aufgrund von abgedeckten Lüftungsöffnungen). Aus Sicherheitsgründen wird der Kamin nicht automatisch zurückgesetzt. Um das Gerät zurückzusetzen, trennen Sie das Gerät mind. 15 Minuten von der Stromversorgung. Schließen Sie das Gerät dann wieder an die Stromversorgung an und schalten Sie das Gerät ein.

---

## REINIGUNG UND PFLEGE

---

**Hinweis:** Schalten Sie das Gerät aus und ziehen Sie den Stecker aus der Steckdose. Warten Sie, bis das Gerät vollständig abgekühlt ist, bevor Sie es reinigen.

- Benutzen Sie zur Reinigung der Lüftungsschlitze und Gitter einen Staubsauger.
- Entfernen Sie Staub auf den Außenflächen mit einem feuchten (nicht nassen) Tuch.
- Verwenden Sie keine scharfen Reinigungsmittel oder Scheuermittel.
- Lassen Sie kein Wasser oder andere Flüssigkeiten ins Innere des Kamins laufen. Besprühen Sie das Gerät nicht mit Flüssigkeiten und tauchen Sie es nicht in Wasser oder andere Flüssigkeiten.
- Öffnen Sie niemals das Gehäuse der Heizung.

### Aufbewahrung

Bewahren Sie das Gerät während der Nebensaison an einem staubfreien Ort auf. Verpacken Sie es idealerweise im Originalkarton. Wickeln Sie das Kabel des Heizgerätes sauber auf, um eine Beschädigung des Kabels zu vermeiden.

## FEHLERBEHEBUNG

### Abschallsicherung

Um das Gerät vor eventuellen Schäden zu schützen, die durch die Abdeckung der Lüftungsöffnungen entstehen, ist dieses Gerät mit einer automatischen Überhitzungsabschaltung versehen. Wenn Sie aktiviert wird, ist das Gerät außer Betrieb gesetzt. Falls dies eintritt, kann das Gerät mit folgenden Schritte wieder in Betrieb genommen werden:

- 1 Schalten Sie das Gerät mit dem Ein/Aus-Schalter aus.
- 2 Ziehen Sie den Netzstecker aus der Steckdose. Lassen Sie das Gerät 15 Minuten von der Stromversorgung getrennt.
- 3 Gewährleisten Sie, dass die Luftöffnungen nicht abgedeckt werden.
- 4 Stecken Sie den Netzstecker wieder ein.
- 5 Schalten Sie das Gerät wieder ein.
- 6 Wenn es nicht funktioniert, überprüfen Sie die Sicherung und den Netzstecker.

Fehler	Fehlerbehebung
Keine Funktion/kein Ventilator	Überprüfen Sie, ob die Abschallsicherung ausgelöst wurde.
Kein Licht	Überprüfen Sie, ob die LED-Lampe defekt ist und ersetzen Sie diese gegebenenfalls.

## SPEZIELLE ENTSORGUNGSHINWEISE FÜR VERBRAUCHER IN DEUTSCHLAND

Entsorgen Sie Ihre Altgeräte fachgerecht. Dadurch wird gewährleistet, dass die Altgeräte umweltgerecht verwertet und negative Auswirkungen auf die Umwelt und menschliche Gesundheit vermieden werden. Bei der Entsorgung sind folgende Regeln zu beachten:

- Jeder Verbraucher ist gesetzlich verpflichtet, Elektro- und Elektronikgeräte (Altgeräte) sowie Batterien und Akkus getrennt vom Hausmüll zu entsorgen. Sie erkennen die entsprechenden Altgeräte durch folgendes Symbol der durchgestrichene Mülltonne (WEEE Symbol). 
- Sie haben Altbatterien und Altakkumulatoren, die nicht vom Altgerät umschlossen sind, sowie Lampen, die zerstörungsfrei aus dem Altgerät entnommen werden können, vor der Abgabe an einer Entsorgungsstelle vom Altgerät zerstörungsfrei zu trennen.
- Bestimmte Lampen und Leuchtmittel fallen ebenso unter das Elektro- und Elektronikgesetz und sind dementsprechend wie Altgeräte zu behandeln. Ausgenommen sind Glühlampen und Halogenlampen. Entsorgen Sie Glühlampen und Halogenlampen bitte über den Hausmüll, sofern Sie nicht das WEEE Symbol tragen.
- Jeder Verbraucher ist für das Löschen von personenbezogenen Daten auf dem Elektro- bzw. Elektronikgerät selbst verantwortlich.

### Rücknahmepflicht der Vertreiber

Vertreiber mit einer Verkaufsfläche für Elektro- und Elektronikgeräte von mindestens 400 Quadratmetern sowie Vertreiber von Lebensmitteln mit einer Gesamtverkauffläche von mindestens 800 Quadratmetern, die mehrmals im Kalenderjahr oder dauerhaft Elektro- und Elektronikgeräte anbieten und auf dem Markt bereitstellen, sind verpflichtet,

- 1 bei der Abgabe eines neuen Elektro- oder Elektronikgerätes an einen Endnutzer ein Altgerät des Endnutzers der gleichen Geräteart, das im Wesentlichen die gleichen Funktionen wie das neue Gerät erfüllt, am Ort der Abgabe oder in unmittelbarer Nähe hierzu unentgeltlich zurückzunehmen und
- 2 auf Verlangen des Endnutzers Altgeräte, die in keiner äußeren Abmessung größer als 25 Zentimeter sind, im Einzelhandelsgeschäft oder in unmittelbarer Nähe hierzu unentgeltlich zurückzunehmen; die Rücknahme darf nicht an den Kauf eines Elektro- oder Elektronikgerätes geknüpft werden und ist auf drei Altgeräte pro Geräteart beschränkt.

- Bei einem Vertrieb unter Verwendung von Fernkommunikationsmitteln ist die unentgeltliche Abholung am Ort der Abgabe auf Elektro- und Elektronikgeräte der Kategorien 1, 2 und 4 gemäß § 2 Abs. 1 ElektroG, nämlich „Wärmeüberträger“, „Bildschirmgeräte“ (Oberfläche von mehr als 100 cm<sup>2</sup>) oder „Großgeräte“ (letztere mit mindestens einer äußeren Abmessung über 50 Zentimeter) beschränkt. Für andere Elektro- und Elektronikgeräte (Kategorien 3, 5, 6) ist eine Rückgabemöglichkeit in zumutbarer Entfernung zum jeweiligen Endnutzer zu gewährleisten.
- Altgeräte dürfen kostenlos auf dem lokalen Wertstoffhof oder in folgenden Sammelstellen in Ihrer Nähe abgegeben werden: [www.take-e-back.de](http://www.take-e-back.de)
- Für Elektro- und Elektronikgeräte der Kategorien 1, 2 und 4 anbieten wir auch die Möglichkeit einer unentgeltlichen Abholung am Ort der Abgabe. Beim Kauf eines Neugeräts haben Sie die Möglichkeit eine Altgerät abholung über die Webseite auszuwählen.
- Batterien können überall dort kostenfrei zurückgegeben werden, wo sie verkauft werden (z. B. Super-, Bau-, Drogeriemarkt). Auch Wertstoff- und Recyclinghöfe nehmen Batterien zurück. Sie können Batterien auch per Post an uns zurücksenden. Altbatterien in haushaltsüblichen Mengen können Sie direkt bei uns von Montag bis Freitag zwischen 08:00 und 16:00 Uhr unter der folgenden Adresse unentgeltlich zurückgeben:

**Chal-Tec Fulfillment GmbH**  
**Norddeutschlandstr. 3**  
**47475 Kamp-Lintfort**

- Wichtig zu beachten ist, dass Lithiumbatterien aus Sicherheitsgründen vor der Rückgabe gegen Kurzschluss gesichert werden müssen (z. B. durch Abkleben der Pole).
- Finden sich unter der durchgestrichenen Mülltonne auf der Batterie zusätzlich die Zeichen Cd, Hg oder Pb ist das ein Hinweis darauf, dass die Batterie gefährliche Schadstoffe enthält. (»Cd« steht für Cadmium, »Pb« für Blei und »Hg« für Quecksilber).

### **Hinweis zur Abfallvermeidung**

Indem Sie die Lebensdauer Ihrer Altgeräte verlängern, tragen Sie dazu bei, Ressourcen effizient zu nutzen und zusätzlichen Müll zu vermeiden. Die Lebensdauer Ihrer Altgeräte können Sie verlängern indem Sie defekte Altgeräte reparieren lassen. Wenn sich Ihr Altgerät in gutem Zustand befindet, könnten Sie es spenden, verschenken oder verkaufen.

---

## HINWEISE ZUR ENTSORGUNG

---



Wenn es in Ihrem Land eine gesetzliche Regelung zur Entsorgung von elektrischen und elektronischen Geräten gibt, weist dieses Symbol auf dem Produkt oder auf der Verpackung darauf hin, dass dieses Produkt nicht im Hausmüll entsorgt werden darf. Stattdessen muss es zu einer Sammelstelle für das Recycling von elektrischen und elektronischen Geräten gebracht werden. Durch regelkonforme Entsorgung schützen Sie die Umwelt und die Gesundheit Ihrer Mitmenschen vor negativen Konsequenzen. Informationen zum Recycling und zur Entsorgung dieses Produkts, erhalten Sie von Ihrer örtlichen Verwaltung oder Ihrem Hausmüllentsorgungsdienst.

Dieses Produkt enthält Batterien. Wenn es in Ihrem Land eine gesetzliche Regelung zur Entsorgung von Batterien gibt, dürfen die Batterien nicht im Hausmüll entsorgt werden. Informieren Sie sich über die örtlichen Bestimmungen zur Entsorgung von Batterien. Durch regelkonforme Entsorgung schützen Sie die Umwelt und die Gesundheit Ihrer Mitmenschen vor negativen Konsequenzen.

---

## HERSTELLER & IMPORTEUR (UK)

---

**Hersteller:**

Chal-Tec GmbH, Wallstraße 16, 10179 Berlin, Deutschland.

**Importeur für Großbritannien:**

Berlin Brands Group UK Limited  
PO Box 42  
272 Kensington High Street  
London, W8 6ND  
United Kingdom



**Dear Customer,**

Congratulations on purchasing this device. Please read the following instructions carefully and follow them to prevent possible damages. We assume no liability for damage caused by disregard of the instructions and improper use. Scan the QR code to get access to the latest user manual and more product information.



---

## CONTENTS

---

Safety Instructions	22
Product Data Sheet	23
Product Overview (100327725 & 10032727)	25
Product Overview (10034486)	26
Parts Supplied (10034486)	27
Assembly	28
Operation	30
Safety Cut-Out	33
Cleaning and Care	33
Troubleshooting	34
Disposal Considerations	35
Manufacturer & Importer (UK)	35

---

## TECHNICAL DATA

---

Item number	10032725, 10032727, 10034486
Power supply	220-240 V ~ 50 Hz
Power	max. 2000 W

## SAFETY INSTRUCTIONS

- Do not use the appliance until it is securely fixed as described in this manual.
- Check that the voltage indicates on the data plate corresponds with that of the local network before connecting the appliance to the mains power supply.
- If the supply cord is damaged, it must be replaced by a qualified engineer in order to avoid a hazard.
- The fireplace heater must not be positioned directly under the power socket.
- Keep furniture, curtains and other flammable material at least 1 meter away from the appliance.
- Do not leave the appliance unattended during use.
- Do not leave the appliance unattended whilst connected to the mains supply.
- Keep out of reach of children and do not allow them to operate this appliance.
- This appliance is intended for household use only and should not be used for industrial purposes.
- Do not operate this appliance after a malfunction or after being damaged in any way.
- Repairs to electrical appliances should only be performed by a qualified electrician.
- Improper repairs may place user at serious risk.
- Do not run the mains cable under carpets, rugs, etc.
- Do not allow the mains cable to hang over sharp edges or come in contact with hot surfaces.
- In order to avoid overheating, do not cover the heater.
- Do not use this heater with a programmer, timer, separate remote control system or any other device that switches the heater on automatically, since a fire risk exists if the heater is covered or positioned incorrectly.
- Never immerse the product in water or any other liquid for any reasons.
- Do not use this heater in the immediate surroundings of a bath, a shower or a swimming pool.
- Do not use the appliance outdoors.
- Do not use if you have wet hands.
- Never use the appliance on or near hot surfaces.
- Do not operate with a damaged cord.
- Before cleaning the appliance, make sure it is unplugged from the power and that it is completely cooled.
- Do not clean the appliance with abrasive chemicals.
- Never use accessories that are not recommended or supplied by the manufacturer. It could cause danger to the user or damage to the appliance.
- This device may be only used by children 8 years old or older and persons with limited physical, sensory and mental capabilities and / or lack of experience and knowledge, provided that they have been instructed in use of the device by a responsible person who understands the associated risks.
- Children should be supervised to ensure that they do not play with the appliance.



### CAUTION

Risk of burns! Some parts of this product can become very hot and cause burns. Particular attention has to be given where children and vulnerable people are present.

## PRODUCT DATA SHEET

Model identifier(s):	10032725, 10032727						
Item	Symbol	Value	Unit	Item	Unit		
<b>Heat output</b>				<b>Type of heat input, for electric storage local space heaters only</b>			
Nominal heat output	$P_{nom}$	2.0	kW	manual heat charge control, with integrated thermostat	no		
Minimum heat output (indicative)	$P_{min}$	1.0	kW	manual heat charge control with room and/or outdoor temperature feedback	no		
Maximum continuous heat output	$P_{max}$	2.0	kW	electronic heat charge control with room and/or outdoor temperature feedback	no		
<b>Auxiliary electricity consumption</b>				fan assisted heat output	no		
At nominal heat output (fan motor)	$el_{max}$	0.027	kW	<b>Type of heat output/room temperature control</b>			
At minimum heat output (fan motor)	$el_{min}$	0.027	kW	single stage heat output and no room temperature control	no		
In standby mode	$el_{SB}$	0	kW	Two or more manual stages, no room temperature control	no		
				with mechanic thermostat room temperature control	no		
				with electronic room temperature control	no		
				electronic room temperature control plus day timer	no		
				electronic room temperature control plus week timer	yes		
				<b>Other control options (multiple selections possible)</b>			
				room temperature control, with presence detection		no	
				room temperature control, with open window detection		yes	
				with distance control option		no	
				with adaptive start control		no	
				with working time limitation		yes	
with black bulb sensor		no					
Contact details	Chal-Tec GmbH, Wallstraße 16, 10179, Berlin, Germany						

## PRODUCT DATA SHEET

Model identifier(s):	10034486					
Item	Symbol	Value	Unit	Item	Unit	
<b>Heat output</b>				<b>Type of heat input, for electric storage local space heaters only</b>		
Nominal heat output	$P_{nom}$	2.0	kW	manual heat charge control, with integrated thermostat	N/A	
Minimum heat output (indicative)	$P_{min}$	1.0	kW	manual heat charge control with room and/or outdoor temperature feedback	N/A	
Maximum continuous heat output	$P_{max,c}$	2.0	kW	electronic heat charge control with room and/or outdoor temperature feedback	N/A	
<b>Auxiliary electricity consumption</b>				fan assisted heat output		
At nominal heat output	$e_{max}^{el}$	1.898	kW	<b>Type of heat output/room temperature control</b>		
At minimum heat output	$e_{min}^{el}$	0.990	kW	single stage heat output and no room temperature control	no	
In standby mode	$e_{sb}^{el}$	0.00043	W	Two or more manual stages, no room temperature control	no	
				with mechanic thermostat room temperature control	no	
				with electronic room temperature control	no	
				electronic room temperature control plus day timer	no	
				electronic room temperature control plus week timer	yes	
				<b>Other control options</b>		
				room temperature control, with presence detection	no	
				room temperature control, with open window detection	yes	
				with distance control option	no	
				with adaptive start control	no	
				with working time limitation	yes	
with black bulb sensor	no					
Contact details	Chal-Tec GmbH, Wallstraße 16, 10179, Berlin, Germany					



---

## PRODUCT OVERVIEW (10034486)

---

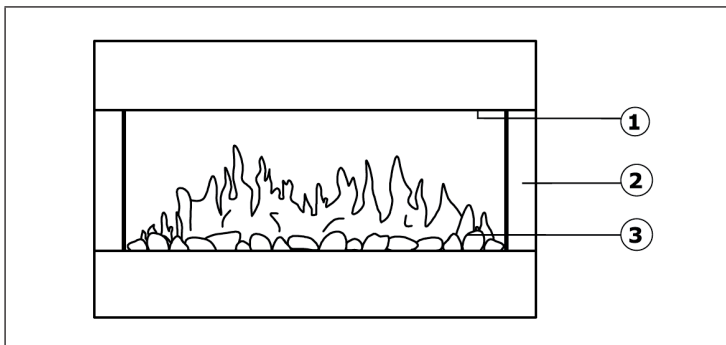

- 1 Heater
- 2 Surround
- 3 Log set

## PARTS SUPPLIED (10034486)

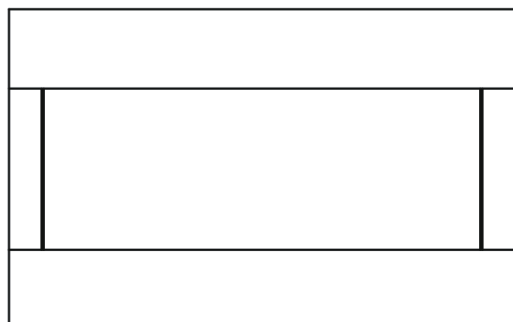

Fireplace

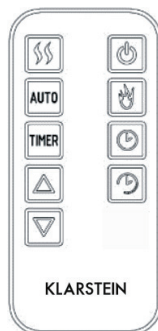

Remote Control



Screw x 6



Wall Plug x 6

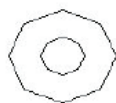

Washer x 6



Pebbles 3,2 kg

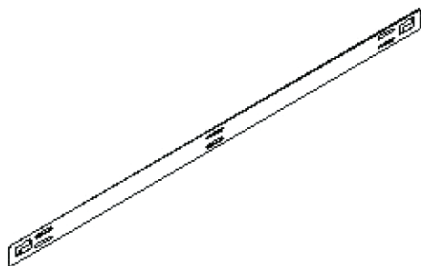

Upper Wall Bracket

**Note:**

Some parts are packaged within the cavity of the surround on the rear of the fireplace.

---

## ASSEMBLY

---

**WARNING**

Risk of electric shock and other injuries! Only assemble the dos device as described in the operating instructions.

**Required tools:**

2mm pilot drill bit  
Drill bit (8 mm, you may need to be a masonry bit)  
Phillips screwdriver  
Power drill

**Assembly instructions**

Before you begin with the assembly, please note the following points:

- 2 persons are required for assembly.
- Keep your back straight when lifting.
- Avoid turning your hips. It is better to put your feet back on.
- Avoid strong bending of your upper body. Always go to your knees instead of bending your hips. Do not lean in front of or to one side while carrying the fireplace.
- Always grasp with the palm of your hand. Do not use your fingertips to hold the fireplace.
- Keep the fireplace as close to the body as possible to avoid unnecessary and disproportionate strain on the body.
- Use gloves for extra support.
- Ask for help if needed.

**Unpacking the contents**

The device is delivered in a single carton. When carefully removing the unit, observe the following instructions:

- Make sure that the device is in the correct position, as it is printed on the carton.
- Remove the tapes cuffs.
- Carefully lift the fireplace out of the carton.
- Remove the transport protection and the foils from the fireplace.

**Helpful advice before fitting**

The appliance can be operated either by the switches located on the left hand side of the fireplace under its canopy or by the supplied remote control.

## Installation

1. The fireplace is designed to be permanently fixed to a wall of a minimum height of 300 mm. The wall bracket must be fitted horizontally and the cable routed to the bottom right of the fire. A height of 600 mm from the floor to the bottom of the wall fire is recommended for optimum viewing of the fuel bed.
2. Use the bracket as a table template and mark five drill positions on the wall. Ensure that these holes are all level.

3. Put the bracket aside and drill holes with a depth 35 mm using a 2 mm pilot drill bit & 8 mm drill bit.

4. Clean the holes from dust and debris and insert one plug in each hole. Make sure the edge of each hole is flush with the surface.

5. Hold the bracket in position and fix it in place with screws.

6. Carefully lift the appliance up, ensuring that the top rear ledge of wall fire engages with the wall bracket and is sitting centrally. This process should be carried out by two people to avoid injury or damage to property or the appliance.

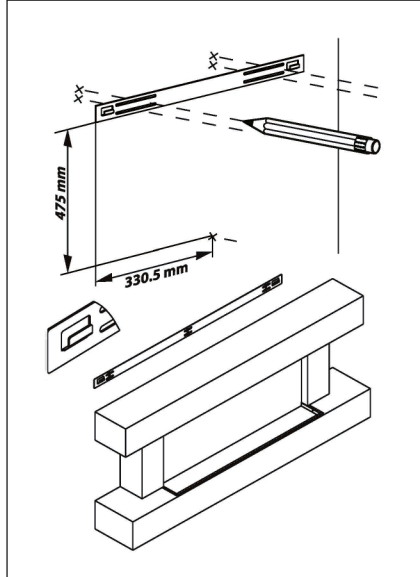

7. Do not let go of the appliance until you are sure it is safely attached to the bracket. Gently bring the wall fire down against the wall. Mark the lower fixing brackets two fixing hole positions on the wall, then remove the wall fire.
8. Drill the wall and insert the wall plugs.
9. Refit the wall fire to the wall and fasten the bottom fixing bracket to the wall using the screws provided to permanently fix the wall fire in place.
10. Remove the front panel and unpack the logs from the bag and place them along the light unit in the desired position.
11. Put the front panel back in place.

---

## OPERATION

---

### Manual operation

The On/Off switch is must be switched to ,I' to begin operating the fireplace. It is operated via the buttons on the left side of the fireplace under the canopy. The fireplace will beep to indicate that it is powered up.

- Turn on the appliance by pressing the power switch on the main unit.
- To activate the Aame effect, press the Flame button. The indicator light will illuminate, this can be activated without the heater operating.







Press 1x: low brightness Press 2x or 3x: Increase brightness Press 4x: Deactivate flame effect again
--

- The fan heater has two separate settings that are selected by pressing each function button:





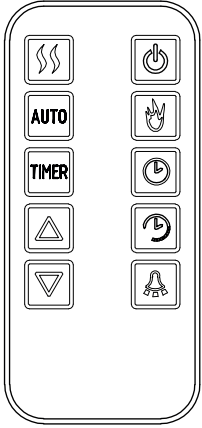

Button 1: 1000 W Button 2: 2000 W
--------------------------------------

- To turn the heater off press the function button again and set the power switch to 0.



Remote control and button functions

10032725 & 10032727		
	<b>Power Button</b>	Press this button to turn the appliance on and off.
	<b>Flame Button</b>	Press this button to cycle between the three flame effect settings.
 	<b>Arrow Buttons</b>	Use the buttons to change the desired room temperature. The temperature currently selected will be displayed on the display.
	<b>Heating Level</b>	Press this button to change between the available heating levels.
	<b>Downlight</b>	Press this button to turn the downlights on and off.
	<b>Timer Button</b>	Press to this button to turn the timer settings on and off.

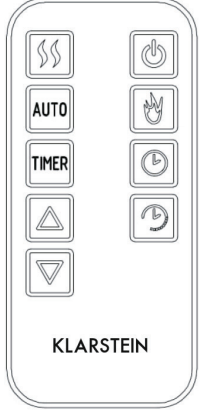

	<b>Power Button</b>	Press the button to turn the appliance On and Off.
	<b>Flame Button</b>	Press the button to cycle between the three flame effects.
 	<b>Arrow Buttons</b>	Use the buttons to change the desired room temperature. The temperature currently selected will be displayed.
	<b>Heating Level Button</b>	Press the button to change between the available heating levels.
	<b>Timer Button</b>	Press the button to turn the timer On/Off.



	<p><b>Clock</b></p>	<p>Before using the weekly timer, the clock must be set. To do this:</p> <ul style="list-style-type: none"> <li>• Press the clock button, then use the arrow buttons to select the day.</li> <li>• Press the clock button again, then use the arrow buttons to select the hour value (24 hour format).</li> <li>• Press the clock button again, then use the arrow buttons to select the minute value.</li> </ul>
	<p><b>Week Timer</b></p>	<p>Your fireplace includes a 7 day timer, which allows you to set two periods of operation per day. The fire will operate with the previously used settings for the heating level, desired temperature, and flame colour.</p> <p>To set the timer press the week timer button. The unit will display the day, period, and if you are setting the On or Off time. For each period both the On and Off times must be set.</p> <p>For each Period:</p> <ol style="list-style-type: none"> <li>1. Set the On hour value using the arrow buttons, press the week timer button to confirm.</li> <li>2. Set the On minute value using the arrow buttons, press the week timer button to confirm.</li> <li>3. Set the Off hour value using the arrow buttons, press the week timer button to confirm.</li> <li>4. Set the Off minute value using the arrow buttons, press the week timer button to confirm.</li> </ol> <p>The fire will then move onto the next period / first period of following day, allowing this to be programmed in the same way. The days and periods can be scrolled through by repeatedly pressing the week timer button.</p> <p>To clear an operational period set the ON and OFF times to the same value.</p>
	<p><b>Open Window Detection</b></p>	<p>Your fireplace includes „Open Window Detection“ which will stop the heating function after a period of time if the room temperature is not increasing, on the assumption that there is an open door or window. This is designed to save energy and can be turned on and off using the AUTO button. When the function has been activated, AUTO will flash on the screen.</p>

---

## SAFETY CUT-OUT

---

This appliance is fitted with a safety cut-off which will operate if the fireplace overheats (e.g. due to blocked air vents). For safety reasons, the fire will NOT automatically reset. To reset the appliance, disconnect the appliance from the mains supply for at least 15 minutes. Reconnect to the mains supply and switch on the appliance.

---

## CLEANING AND CARE

---

**Note:** Turn off the unit and unplug it from the power outlet. Wait until the unit has completely cooled down before cleaning it.

- Use a vacuum cleaner to clean the ventilation slots and grilles.
- Remove dust on the outside surfaces with a damp (not wet) cloth.
- Do not use strong cleaning agents or abrasives.
- Do not allow water or other liquids to run into the interior of the product. Do not spray the device with liquids or immerse it in water or other liquids.
- Never open the heater housing.

### Storage

Keep the unit in a dust-free place during the low season. Pack it in the original carton. Wind the heater cable cleanly to avoid damaging the cable.

## TROUBLESHOOTING

### Safety Cut-Out device

To ensure against the potential hazard caused by blockage of the air outlet, this unit is equipped with an automatic overtemperature safety cut-out device. When the device is activated the heater will not operate. If this occurs, the unit can be reset using the following procedure:

- 1 Turn the fire off by depressing the on/off switch on the unit.
- 2 Unplug the power cord from the electrical mains supply socket and leave it disconnected for at least 15 minutes.
- 3 Ensure that the air vents are free from obstruction.
- 4 Plug the power cord back in to the mains socket.
- 5 Turn the fire back on.
- 6 If the fire fails to operate, check the fuse in the plug.
- 7 If the fuse in the plug is OK and the fire is still not functioning, contact a qualified service person.

Problem	Solution
No operation / no fan	Check that the safety cut-off has not operated. Check the fuse. If broken, a replacement is necessary.
No light	Check the LED, if broken a replacement is necessary.

---

## DISPOSAL CONSIDERATIONS

---



If there is a legal regulation for the disposal of electrical and electronic devices in your country, this symbol on the product or on the packaging indicates that this product must not be disposed of with household waste. Instead, it must be taken to a collection point for the recycling of electrical and electronic equipment. By disposing of it in accordance with the rules, you are protecting the environment and the health of your fellow human beings from negative consequences. For information about the recycling and disposal of this product, please contact your local authority or your household waste disposal service.

This product contains batteries. If there is a legal regulation for the disposal of batteries in your country, the batteries must not be disposed of with household waste. Find out about local regulations for disposing of batteries. By disposing of them in accordance with the rules, you are protecting the environment and the health of your fellow human beings from negative consequences.

---

## MANUFACTURER & IMPORTER (UK)

---

**Manufacturer:**

Chal-Tec GmbH, Wallstrasse 16, 10179 Berlin, Germany.

**Importer for Great Britain:**

Berlin Brands Group UK Limited  
PO Box 42  
272 Kensington High Street  
London, W8 6ND  
United Kingdom



**Estimado cliente:**

Le felicitamos por la adquisición de este producto. Lea atentamente las siguientes instrucciones y sígalas para evitar posibles daños. No asumimos ninguna responsabilidad por los daños causados por el incumplimiento de las instrucciones y el uso inadecuado. Escanee el siguiente código QR para obtener acceso a la última guía del usuario y más información sobre el producto:



---

## ÍNDICE

---

Indicaciones de seguridad	38
Hoja de datos del producto	39
Vista general del aparato (10032725 & 10032727)	41
Vista general del aparato (10034486)	42
Alcance de suministro (10034486)	43
Montaje	44
Operación	46
Desconexión de seguridad	49
Limpieza y cuidado	49
Detección y reparación de anomalías	50
Indicaciones sobre la retirada del aparato	51
Fabricante e importador (Reino Unido)	51

---

## DATOS TÉCNICOS

---

Número de artículo	10032725, 10032727, 10034486
Alimentación eléctrica	220-240 V ~ 50 Hz
Potencia	max. 2000 W

## INDICACIONES DE SEGURIDAD

- Antes de utilizar el aparato, compruebe la tensión en la placa técnica del mismo y conecte el aparato solamente a tomas de corriente que se adecuen a dicha tensión.
- Si el cable de alimentación está dañado, deberá ser sustituido por un servicio técnico.
- No coloque la chimenea justo bajo una toma de corriente.
- Mantenga los materiales inflamables, como muebles, cortinas o similares, a un metro de distancia.
- No deje el aparato en marcha si no se encuentra bajo supervisión.
- No deje el aparato sin supervisión mientras permanezca conectado a la toma de corriente.
- Mantenga el aparato fuera del alcance de los niños. Los niños solamente podrán manejar el aparato si se encuentran bajo supervisión.
- Este aparato no ha sido concebido para un uso comercial, sino doméstico o para entornos similares.
- No utilice el aparato si detecta fallos en su funcionamiento o si se ha visto dañado de otro modo.
- Las reparaciones solamente podrán realizarse por parte de un servicio técnico cualificado.
- Las reparaciones mal realizadas o por cuenta del usuario representan un riesgo de lesiones.
- No coloque el cable de alimentación bajo alfombras.
- Asegúrese de que el cable de alimentación no entre en contacto con superficies calientes ni cantos afilados.
- No cubra la chimenea para evitar un sobrecalentamiento.
- No conecte el aparato a tomas de corriente manejadas por control remoto ni con temporizador ni otro aparato que encienda o apague automáticamente la chimenea.
- No sumerja el aparato en agua ni en ningún otro líquido.
- No utilice el aparato cerca de bañeras, duchas o piscinas.
- No utilice el aparato al aire libre.
- No manipule el aparato con las manos mojadas.
- No utilice el aparato encima o cerca de superficies calientes.
- No utilice el aparato con el cable de alimentación dañado.
- Desconecte el enchufe antes de limpiar el aparato y deje que este se enfríe por completo.
- Para la limpieza, no utilice productos abrasivos.
- Utilice exclusivamente los accesorios recomendados por el fabricante.
- Este aparato puede ser utilizado por niños mayores de 8 años y personas con discapacidades físicas, sensoriales y mentales y/o con falta de experiencia y conocimientos, siempre y cuando hayan sido instruidos sobre el uso del aparato y comprendan los peligros y riesgos asociados.
- Asegúrese de que los niños no jueguen con el aparato.



### ATENCIÓN

Existe riesgo de quemaduras. Las piezas del aparato pueden alcanzar temperaturas muy elevadas. Tenga cuidado de que los niños no se quemen.

## HOJA DE DATOS DEL PRODUCTO

Denominación del modelo		10032725, 10032727						
Dato	Símbolo	Valor	Unidad	Dato	Unidad			
<b>Potencia térmica</b>			<b>Solo con dispositivos de acumulación de calor eléctricos para abastecimiento local: Tipo de regulación del abastecimiento de calor</b>					
Potencia térmica nominal	$P_{nom}$	2,0	kW	Regulación manual del abastecimiento de calor con termostato integrado:	no			
Potencia térmica mínima (valor orientativo)	$P_{min}$	1,0	kW	Regulación manual de abastecimiento de calor con aviso de temperatura ambiente y/o exterior	no			
Potencia térmica continua máxima	$P_{max,c}$	2,0	kW	Regulación electrónica de abastecimiento de calor con aviso de temperatura ambiente y/o exterior	no			
<b>Consumo de corriente auxiliar</b>			Disipación de calor con ventilación auxiliar					
Con potencia térmica nominal (Motor del ventilador)	$e_{l_{max}}$	0,027	kW	<b>Tipo de potencia térmica/control de temperatura ambiente</b>				
Con potencia térmica mínima (Motor del ventilador)	$e_{l_{min}}$	0,027	kW	Potencia térmica de un solo nivel, sin control de temperatura ambiente	no			
En modo de espera	$e_{l_{SB}}$	0	W	Dos o más niveles regulables manualmente, sin control de temperatura ambiente	no			
			Control de temperatura ambiente con termostato mecánico		no			
			Con control electrónico de temperatura ambiente		no			
			Con control de temperatura ambiente y regulación del momento del día		no			
			Con control de temperatura ambiente y regulación del día de la semana		sí			
			<b>Otras opciones de regulación</b>			Control de temperatura ambiente con detección de presencia		no
			Control de temperatura ambiente con detección de ventanas abiertas		sí			
			Con opción de control remoto		no			
			Con regulación adaptable del comienzo de la calefacción		no			
			Con limitación de tiempo de funcionamiento		sí			
			Con sensor de bulbo negro		no			
			Información de contacto	Chal-Tec GmbH, Wallstraße 16, 10179, Berlín (Alemania)				

## HOJA DE DATOS DEL PRODUCTO

Denominación del modelo	10034486							
Dato	Símbolo	Valor	Unidad	Dato	Unidad			
<b>Potencia térmica</b>			<b>Solo con dispositivos de acumulación de calor eléctricos para abastecimiento local: Tipo de regulación del abastecimiento de calor</b>					
Potencia térmica nominal	$P_{nom}$	2,0	kW	Regulación manual del abastecimiento de calor con termostato integrado:	n/a			
Potencia térmica mínima (valor orientativo)	$P_{min}$	1,0	kW	Regulación manual de abastecimiento de calor con aviso de temperatura ambiente y/o exterior	n/a			
Potencia térmica continua máxima	$P_{max,c}$	2,0	kW	Regulación electrónica de abastecimiento de calor con aviso de temperatura ambiente y/o exterior	n/a			
<b>Consumo de corriente auxiliar</b>			Disipación de calor con ventilación auxiliar					
Con potencia térmica nominal	$e_{max}$	1,898	kW	<b>Tipo de potencia térmica/control de temperatura ambiente</b>				
Con potencia térmica mínima	$e_{min}$	0,990	kW	Potencia térmica de un solo nivel, sin control de temperatura ambiente	no			
En modo de espera	$e_{SB}$	0,00043	W	Dos o más niveles regulables manualmente, sin control de temperatura ambiente	no			
			Control de temperatura ambiente con termostato mecánico		no			
			Con control electrónico de temperatura ambiente		no			
			Con control de temperatura ambiente y regulación del momento del día		no			
			Con control de temperatura ambiente y regulación del día de la semana		sí			
			<b>Otras opciones de regulación</b>					
			Control de temperatura ambiente con detección de presencia		no			
			Control de temperatura ambiente con detección de ventanas abiertas		sí			
			Con opción de control remoto		no			
			Con regulación adaptable del comienzo de la calefacción		no			
			Con limitación de tiempo de funcionamiento		sí			
			Con sensor de bulbo negro		no			
			Información de contacto	Chal-Tec GmbH, Wallstraße 16, 10179, Berlín (Alemania)				

## VISTA GENERAL DEL APARATO (100327725 & 10032727)

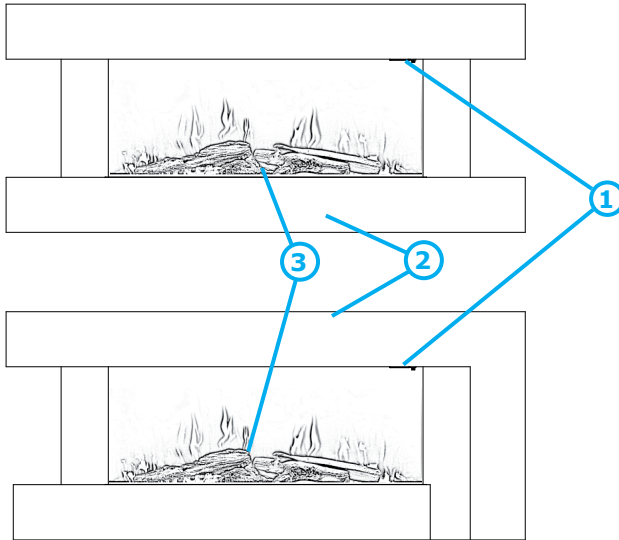

4

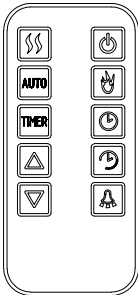

- 1 Módulo de calefacción
- 2 Marco
- 3 Haz de leña
- 4 Mando a distancia

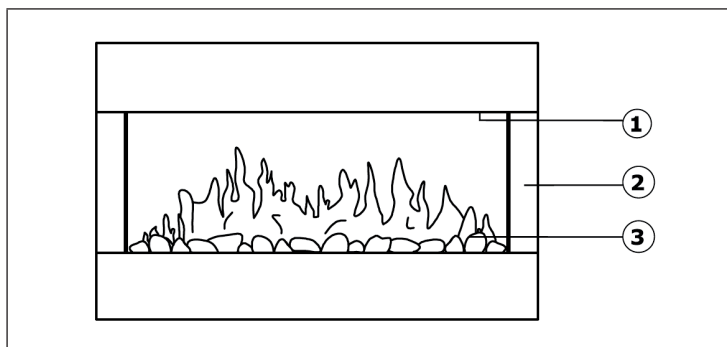
**VISTA GENERAL DEL APARATO (10034486)**

- 1 Módulo de calentamiento
- 2 Marcos
- 3 Juego de troncos de madera

## ALCANCE DE SUMINISTRO (10034486)



Chimenea

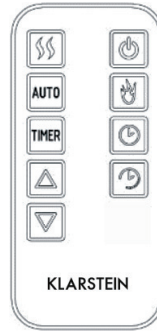

Control remoto



Tornillo x 6



Taco de pared x 6

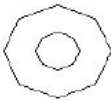

Arandela x 6



Guijarros 3,2 kg

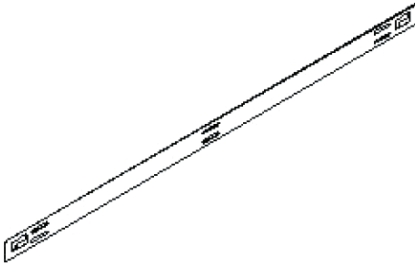

Soporte de pared superior

### Nota:

Algunas piezas se empaquetan en la cavidad del borde en la parte posterior de la chimenea.

## MONTAJE



### ADVERTENCIA

Peligro de electrocución y otras lesiones! Monte el aparato sólo como se describe en el manual de instrucciones.

### Herramientas necesarias:

- Broca piloto (2 mm)
- Broca (8 mm, broca para piedra si es necesario)
- Destornillador de estrella
- Taladro

### Instrucciones de montaje

Antes de comenzar con el montaje, tenga en cuenta los siguientes puntos:

- Para el montaje se necesitan 2 personas.
- Mantenga la espalda recta cuando levante.
- Evite girar las caderas. Es mejor que vuelvas a ponerte los pies.
- Evite doblar la parte superior del cuerpo con fuerza. Siempre póngase de rodillas en lugar de doblar las caderas. No se incline hacia adelante o hacia un lado mientras lleve la chimenea.
- Agarre siempre con la palma de la mano. No use la punta de los dedos para sostener la chimenea.
- Mantenga la chimenea lo más cerca posible del cuerpo para evitar esfuerzos innecesarios y desproporcionados.
- Use guantes como soporte adicional.
- Pida ayuda si la necesita.

### Desembalaje del contenido

El dispositivo se entrega en una sola caja. Cuando retire la unidad con cuidado, siga las siguientes instrucciones:

- Asegúrese de que la unidad esté en la posición correcta tal y como aparece impresa en la caja.
- Retire las cintas.
- Saque con cuidado la chimenea de la caja.
- Retire la protección de transporte y las láminas de la chimenea.

### Indicaciones útiles antes de elegir el lugar de montaje

El aparato puede manejarse tanto con los botones de la parte izquierda como con el mando a distancia incluido.

## Montaje

1. La chimenea está diseñada para que quede fijada de forma permanente a la pared. La altura es de 30 cm. El soporte de pared se debe fijar horizontalmente y el cable se debe colocar en la base inferior derecha. Para obtener una vista ideal de la decoración de la chimenea, recomendamos una altura de 60 cm desde el suelo hasta la parte inferior de la chimenea.
2. Utilice los soportes de pared como plantilla para marcar los 5 agujeros de la pared. Asegúrese de que los orificios estén en línea horizontal.
3. Deje a un lado el soporte mural y taladre los agujeros hasta una profundidad de 35 mm. Utilice una broca piloto de 2 mm y una broca de 8 mm.
4. Limpie los orificios de perforación del polvo y los residuos. Inserte un pasador en cada orificio. Asegúrese de que cada borde de un orificio esté a ras con la superficie.
5. Sujete el soporte mural y apriételo con los tornillos.
6. Levántalo con cuidado. Asegúrese de que la tira superior de la parte posterior de la chimenea esté encerrada en el soporte de pared. No suelte la chimenea hasta que esté seguro de que se está sosteniendo contra la pared.
7. Suelte la chimenea suavemente hacia la pared. Marque el soporte de pared inferior con los dos orificios y retire la chimenea.
8. Taladre los agujeros en la pared. Inserte los pasadores.
9. Vuelva a colocar la chimenea en la pared y asegure el soporte inferior de la pared con los tornillos suministrados para instalar la chimenea de forma permanente.
10. Retire el panel frontal. Tome el lado decorativo de la bolsa y colóquelo a lo largo de la iluminación en la posición deseada.
11. Vuelva a colocar el panel frontal.

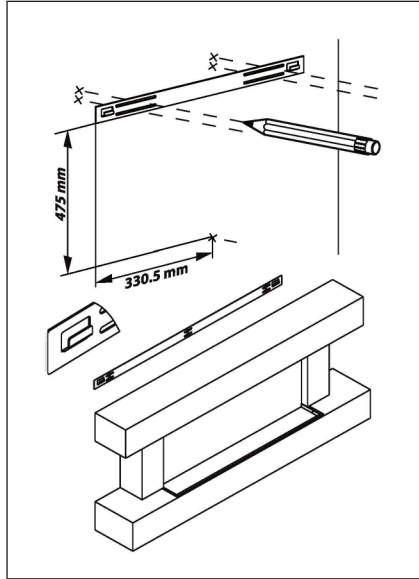

---

## OPERACIÓN

---

### Funcionamiento manual

Para encender el calentador, coloque el interruptor de encendido/apagado en la posición „1“. El control se realiza a través de los botones situados a la izquierda de la chimenea, bajo la cubierta. La unidad emite un pitido para indicar que ha sido encendida.

- Encienda el dispositivo: Pulse el interruptor de encendido/apagado.
- Activar el efecto de la llama: Presionar la tecla de llama. La lámpara para esto se enciende. El efecto llama también funciona sin calentamiento.







Presionar 1 vez: bajo brillo Presionar 2x o 3x: Aumentar el brillo Presionar 4 veces: Desactivar de nuevo el efecto de la llama
---

- El calefactor del ventilador tiene dos niveles de calefacción:





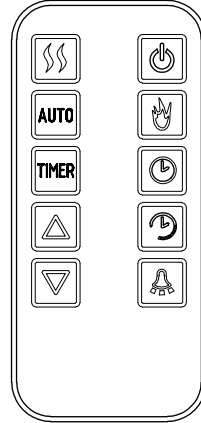

Botón 1: 1000 W Botón 2: 2000 W
------------------------------------

- Para desconectar, pulse de nuevo la tecla de función. 1. Ponga el interruptor de encendido/apagado en la posición OFF.



## Mando a distancia y funciones de teclas

10032725 & 10032727		
	<b>Tecla encender/apagar</b>	Pulse el botón para encender y apagar la unidad.
	<b>Tecla de llamas</b>	Pulse el botón para cambiar entre los tres ajustes de efecto de llama.
 	<b>Teclas de flechas</b>	Con las teclas se puede ajustar la temperatura ambiente deseada. Se muestra la temperatura seleccionada actualmente.
	<b>Tecla de nivel de calefacción</b>	Pulse el botón para cambiar entre los niveles de calefacción disponibles.
	<b>Luces de fondo</b>	Pulse esta tecla para encender y apagar las luces de fondo.
	<b>Tecla del temporizador</b>	Pulse el botón para encender y apagar el temporizador.

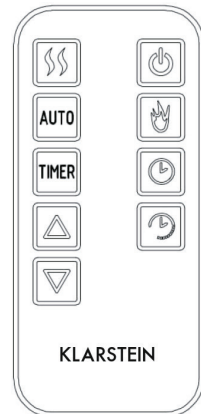

10034486		
	<b>Tecla encender/apagar</b>	Pulse el botón para encender y apagar la unidad.
	<b>Tecla de llamas</b>	Pulse el botón para cambiar entre los tres ajustes de efecto de llama.
 	<b>Teclas de flechas</b>	Con las teclas se puede ajustar la temperatura ambiente deseada. Se muestra la temperatura seleccionada actualmente.
	<b>Tecla de nivel de calefacción</b>	Pulse el botón para cambiar entre los niveles de calefacción disponibles.
	<b>Tecla del temporizador</b>	Pulse el botón para encender y apagar el temporizador.



	<p><b>Tiempo</b></p>	<p>Antes de poder utilizar el temporizador semanal, debe ajustarse la hora actual. Siga estos pasos:</p> <ul style="list-style-type: none"> <li>• Presione la tecla de hora y, a continuación, utilice las teclas de flecha para seleccionar el día.</li> <li>• Pulse de nuevo el botón de la hora y, a continuación, utilice los botones de flecha para seleccionar el valor de la hora (formato de 24 horas).</li> <li>• Presione de nuevo la tecla Time y, a continuación, utilice las teclas de flechas para seleccionar el valor de los minutos.</li> </ul>
	<p><b>Temporizador de semana</b></p>	<p>Su chimenea tiene un temporizador de 7 días que le permite establecer dos tiempos de funcionamiento por día. El fuego es operado con los ajustes previamente utilizados para el nivel de calentamiento, la temperatura deseada y el color de la llama. Para ajustar el temporizador, pulse el botón del temporizador semanal. La unidad mostrará el día, el período de tiempo y la hora de encendido/apagado cuando usted lo configure. Para cada período, se deben fijar las horas de encendido y apagado.</p> <p>Para cada periodo:</p> <ol style="list-style-type: none"> <li>1. Con las teclas de flecha ajustar el valor horario de la hora de conexión y confirmar con la tecla del temporizador semanal.</li> <li>2. Ajuste con las teclas de flecha el valor de los minutos para la hora de conexión y confirme con la tecla del temporizador semanal.</li> <li>3. Con las teclas de flecha se ajusta el valor horario de la hora de desconexión y se confirma con la tecla del temporizador semanal.</li> <li>4. Con las teclas de flecha ajustar el valor de los minutos para el tiempo de desconexión y confirmar con la tecla. el botón del temporizador semanal.</li> </ol> <p>Ahora puede ajustar el siguiente período de calefacción / primer período de calefacción del día siguiente introduciendo repetidamente los valores y pulsando el botón del temporizador semanal para confirmar hasta que haya programado todos los períodos. Para omitir un período o día, pulse repetidamente el botón del temporizador semanal. Si desea desactivar un período de calefacción, fije las horas de encendido y apagado en el mismo valor.</p>

	<b>Detección de ventanas abiertas</b>	Su chimenea incluye "Open Window Detection" (Detección de ventanas abiertas) que detendrá la función de calefacción después de un período de tiempo si la temperatura ambiente no aumenta, suponiendo que hay una puerta o ventana abierta. Esto está diseñado para ahorrar energía y puede encenderse y apagarse con el botón AUTO. Una vez activada la función, AUTO parpadeará en la pantalla.
---	---------------------------------------	---

---

## DESCONEXIÓN DE SEGURIDAD

---

Este dispositivo está equipado con una desconexión de seguridad que se activa si el dispositivo se sobrecalienta (por ejemplo, debido a aperturas de ventilación cubiertas). Por razones de seguridad, el calentador no se repone automáticamente. Para reiniciar el aparato, desconéctelo de la fuente de alimentación durante al menos 15 minutos. A continuación, vuelva a conectar el aparato a la red eléctrica y encienda el aparato.

---

## LIMPIEZA Y CUIDADO

---

**Nota:** Desconecte la corriente y desenchufe el aparato de la toma de corriente. Espere hasta que el aparato se haya enfriado completamente antes de limpiarlo.

- Use una aspiradora para limpiar las ranuras de ventilación y las rejillas.
- Retire el polvo de las superficies externas con un paño húmedo (no mojado).
- No utilice detergentes o abrasivos fuertes.
- No deje que ningún líquido se filtre al interior del aparato. No rocíe la unidad con líquidos ni la sumerja en agua u otros líquidos.
- No abra nunca la carcasa del calentador.

### Alimentación

Mantenga la unidad en un lugar libre de polvo durante la temporada baja. Idealmente, empaquételo en su caja original. Enrolle el cable del calentador limpiamente para evitar que se dañe.

## DETECCIÓN Y REPARACIÓN DE ANOMALÍAS

### Apagado de seguridad

Para proteger al aparato frente a posibles daños provocados por la cubierta de las ranuras de ventilación, este aparato está provisto de un dispositivo de apagado de seguridad en caso de sobrecalentamiento. Cuando está activado, el aparato se apaga. Si esto sucede, el aparato puede volver a ponerse en marcha siguiendo estos pasos:

- 1 Apague el aparato mediante el interruptor on/off.
- 2 Desconecte el enchufe de la toma de corriente. Deje que el aparato esté desconectado durante 15 minutos.
- 3 Asegúrese de que los orificios de ventilación no estén cubiertos.
- 4 Vuelva a conectar el aparato.
- 5 Vuelva a encender el aparato.
- 6 Si no funciona, compruebe el fusible y el enchufe.

Error	Reparación
No funciona/no hay ventilación	Compruebe si ha saltado el fusible principal.
No hay luz.	Compruebe si las luces LED están fundidas. En ese caso, sustitúyalas.

---

## INDICACIONES SOBRE LA RETIRADA DEL APARATO

---



Si en su país existe una disposición legal relativa a la eliminación de aparatos eléctricos y electrónicos, este símbolo estampado en el producto o en el embalaje advierte que no debe eliminarse como residuo doméstico. En lugar de ello, debe depositarse en un punto de recogida de reciclaje de aparatos eléctricos y electrónicos. Una gestión adecuada de estos residuos previene consecuencias potencialmente negativas para el medio ambiente y la salud de las personas. Puede consultar más información sobre el reciclaje y la eliminación de este producto contactando con su administración local o con su servicio de recogida de residuos.

Este producto contiene baterías. Si en su país existe una disposición legal relativa a la eliminación de baterías, estas no deben eliminarse como residuo doméstico. Infórmese sobre la normativa vigente relacionada con la eliminación de baterías. Una gestión adecuada de estos residuos previene consecuencias potencialmente negativas para el medio ambiente y la salud de las personas.

---

## FABRICANTE E IMPORTADOR (REINO UNIDO)

---

**Fabricante:**

Chal-Tec GmbH, Wallstraße 16, 10179 Berlín, Alemania.

**Importador para Gran Bretaña:**

Berlin Brands Group UK Limited  
PO Box 42  
272 Kensington High Street  
London, W8 6ND  
United Kingdom



Chère cliente, cher client,

Toutes nos félicitations pour l'acquisition de ce nouvel appareil. Veuillez lire attentivement et respecter les instructions de ce mode d'emploi afin d'éviter d'éventuels dommages. Nous ne saurions être tenus pour responsables des dommages dus au non-respect des consignes et à la mauvaise utilisation de l'appareil. Scannez le QR-Code pour obtenir la dernière version du mode d'emploi et des informations supplémentaires concernant le produit :



---

## SOMMAIRE

---

Consignes de sécurité	54
Fiche de données produit	55
Aperçu de l'appareil (10032725 & 10032727)	57
Aperçu de l'appareil (10034486)	58
Contenu de l'emballage (10034486)	59
Montage	60
Utilisation	62
Arrêt de sécurité	65
Nettoyage et entretien	65
Résolution des problèmes	66
Informations sur le recyclage	67
Fabricant et importateur (UK)	67

---

## FICHE TECHNIQUE

---

Numéro d'article	10032725, 10032727, 10034486
Alimentation	220-240 V ~ 50 Hz
Puissance	max. 2000 W

## CONSIGNES DE SÉCURITÉ

- Avant utilisation, vérifiez la tension sur l'étiquette de l'appareil et ne branchez l'appareil que sur des prises correspondant à la tension de l'appareil.
- Si le câble d'alimentation est endommagé, faites-le remplacer par un professionnel qualifié.
- Ne placez pas la cheminée directement sous une prise.
- Tenez l'appareil à un mètre de distance des matériaux combustibles tels que meubles, rideaux ou similaires.
- Ne laissez pas l'appareil sans surveillance pendant l'utilisation.
- Ne laissez pas l'appareil branché sans surveillance.
- Utilisez l'appareil hors de portée des enfants. Les enfants ne sont autorisés à utiliser l'appareil que sous surveillance.
- L'appareil n'est pas destiné à un usage commercial, mais seulement pour une utilisation domestique et dans des environnements similaires.
- N'utilisez pas l'appareil s'il fonctionne mal ou a été endommagé de quelque façon que ce soit.
- Les réparations ne peuvent être effectuées que par des spécialistes qualifiés.
- Les réparations mal effectuées ou de votre propre chef représentent un risque de blessure.
- Ne faites pas passer le câble d'alimentation sous des tapis ou moquettes.
- Assurez-vous que le câble d'alimentation ne passe pas sur des recoins pointus ou des surfaces chaudes.
- Ne recouvrez pas la cheminée pour éviter la surchauffe.
- N'utilisez pas l'appareil avec une minuterie externe, une prise de courant télécommandée ou un autre appareil qui allume et éteint automatiquement le poêle.
- Ne plongez pas l'appareil dans l'eau ou d'autres liquides.
- N'utilisez pas l'appareil près d'une baignoire, d'une douche ou d'une piscine.
- N'utilisez pas l'appareil à l'extérieur.
- N'utilisez pas l'appareil avec des mains mouillées.
- N'utilisez pas l'appareil sur ou à proximité de surfaces chaudes.
- N'utilisez pas l'appareil avec un câble d'alimentation endommagé.
- Avant le nettoyage, débranchez la fiche de la prise et laissez l'appareil refroidir complètement.
- N'utilisez pas d'abrasifs pour le nettoyage.
- N'utilisez que des accessoires expressément approuvés par le fabricant.
- Cet appareil peut être utilisé par des enfants de 8 ans ou plus et des personnes ayant des capacités physiques, sensorielles et mentales limitées et / ou dénuées d'expérience et de connaissances, à condition d'avoir été instruits au fonctionnement de l'appareil par une personne responsable et d'en comprendre les risques associés.
- Veillez à ce que les enfants ne jouent pas avec l'appareil.



### ATTENTION

Risque de brûlures ! Certaines parties de l'appareil peuvent devenir très chaudes. Veillez à ne pas vous brûler ni vous-même ni vos enfants.

# FICHE DE DONNÉES PRODUIT

Référence (s) du produit	10032725 10032727						
Donnée	Symbole	Valeur	Unité	Donnée	Unité		
<b>Puissance calorifique</b>				<b>Uniquement pour les radiateurs électriques à accumulation : Type de régulation de l'apport de chaleur</b>			
Puissance calorifique nominale	$P_{nom}$	2,0	kW	Régulation manuelle de l'apport de chaleur avec thermostat intégré	non		
Puissance calorifique minimale (indicative)	$P_{min}$	1,0	kW	Régulation manuelle de l'apport de chaleur avec indication de la température de la pièce et/ou de l'extérieur	non		
Puissance maximale continue de chauffage	$P_{max,c}$	2,0	kW	Régulation électronique de l'apport de chaleur avec indication de la température de la pièce et/ou de l'extérieur	non		
<b>Consommation de courant auxiliaire</b>				Apport de chaleur assisté par ventilateur	non		
A puissance calorifique nominale (moteur de ventilateur)	$e_{l,max}$	0,027	kW	<b>Type de chauffage/contrôle de la température de la pièce</b>			
A puissance calorifique minimale (moteur de ventilateur)	$e_{l,min}$	0,027	kW	Chauffage à une seule vitesse, pas de contrôle de la température ambiante	non		
En mode veille	$e_{l,SB}$	0	kW	Deux vitesses ou plus réglables manuellement, pas de contrôle de la température ambiante	non		
				Contrôle de la température ambiante par thermostat mécanique	non		
				Contrôle électronique de la température ambiante	non		
				Contrôle électronique de la température ambiante et régulation par jour	non		
				Contrôle électronique de la température ambiante et régulation par semaine	oui		
				<b>Autres options de régulation</b>			
				Contrôle de la température ambiante avec détection de présence	non		
				Contrôle de la température ambiante avec détection de fenêtre ouverte	oui		
				Avec option télécommande	non		
				Avec contrôle du démarrage du chauffage	non		
				Avec limitation de la durée de fonctionnement	oui		
				Avec globe noir capteur de température	non		
Coordonnées de contact	Chal-Tec GmbH, Wallstraße 16, 10179, Berlin, Allemagne						

## FICHE DE DONNÉES PRODUIT

Référence (s) du produit	10034486						
Donnée	Symbole	Valeur	Unité	Donnée	Unité		
<b>Puissance calorifique</b>				<b>Uniquement pour les radiateurs électriques à accumulation : Type de régulation de l'apport de chaleur</b>			
Puissance calorifique nominale	P <sub>nom</sub>	2.0	kW	Régulation manuelle de l'apport de chaleur avec thermostat intégré	Sans objet		
Puissance calorifique minimale (indicative)	P <sub>min</sub>	1.0	kW	Régulation manuelle de l'apport de chaleur avec indication de la température de la pièce et/ou de l'extérieur	Sans objet		
Puissance maximale continue de chauffage	P <sub>max,c</sub>	2.0	kW	Régulation électronique de l'apport de chaleur avec indication de la température de la pièce et/ou de l'extérieur	Sans objet		
<b>Consommation de courant auxiliaire</b>				Apport de chaleur assisté par ventilateur	Sans objet		
A puissance calorifique nominale	e <sub>l_max</sub>	0.027	kW	<b>Type de chauffage/contrôle de la température de la pièce</b>			
A puissance calorifique minimale	e <sub>l_min</sub>	0.027	kW	Chauffage à une seule vitesse, pas de contrôle de la température ambiante	non		
En mode veille	e <sub>l_sb</sub>	0,00043	W	Deux vitesses ou plus réglables manuellement, pas de contrôle de la température ambiante	non		
				Contrôle de la température ambiante par thermostat mécanique	non		
				Contrôle électronique de la température ambiante	non		
				Contrôle électronique de la température ambiante et régulation par jour	non		
				Contrôle électronique de la température ambiante et régulation par semaine	oui		
				<b>Autres options de régulation</b>			
				Contrôle de la température ambiante avec détection de présence	non		
				Contrôle de la température ambiante avec détection de fenêtre ouverte	oui		
				Avec option télécommande	non		
				Avec contrôle du démarrage du chauffage	non		
				Avec limitation de la durée de fonctionnement	oui		
Avec globe noir capteur de température	non						
Coordonnées de contact	Chal-Tec GmbH, Wallstraße 16, 10179, Berlin, Allemagne						

## APERÇU DE L'APPAREIL (100327725 & 10032727)

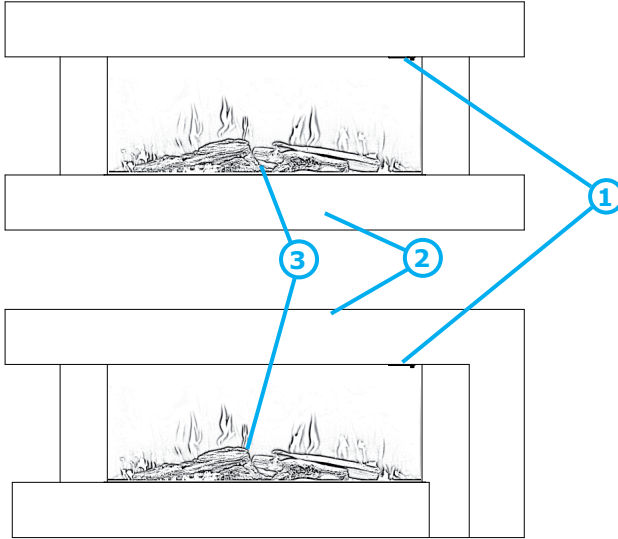

4

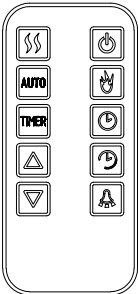

- 1 Module chauffant
- 2 Cadre
- 3 Lot de bûches de bois
- 4 Télécommande

---

**APERÇU DE L'APPAREIL (10034486)**

---

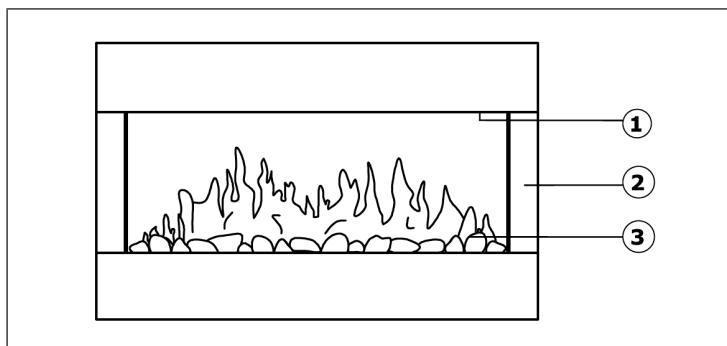

- 1 Module de chauffage
- 2 Cadre
- 3 Ensemble de bûches de bois

## CONTENU DE L'EMBALLAGE (10034486)



Cheminée

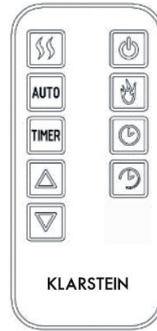

Télécommande



Vis x 6



Chevilles murales x 6

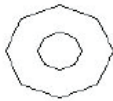

Rondelles x 6



Galets 3,2 kg

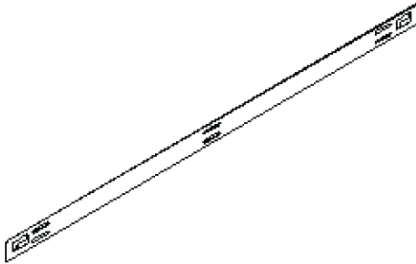

Support mural supérieur

**Remarque :**  
Certaines pièces sont emballées dans le creux du support à l'arrière de la cheminée.

## MONTAGE



### MISE EN GARDE

Danger d'électrocution et autres blessures ! Assemblez l'appareil uniquement comme décrit dans le mode d'emploi.

#### Outils nécessaires :

Foret pilote (2 mm)  
Foret (8 mm, éventuellement foret à béton)  
Tournevis cruciforme  
Perceuse

#### Instructions d'installation

Avant de commencer l'assemblage, notez les points suivants :

- 2 personnes sont nécessaires pour le montage.
- Gardez le dos droit quand vous soulevez un poids.
- Évitez de tourner les hanches. Préférez replacez vos pieds.
- Évitez les fortes flexions du haut du corps. Pliez toujours les genoux au lieu de plier les hanches. Ne vous penchez pas en avant ou sur le côté lorsque vous portez la cheminée.
- Saisissez toujours avec la paume de la main. N'utilisez pas le bout des doigts pour saisir un objet.
- Gardez la cheminée aussi près que possible du corps pour éviter les efforts inutiles et disproportionnés sur le corps.
- Utilisez des gants pour une meilleure prise.
- Demandez de l'aide si nécessaire.

#### Déballage du contenu

L'appareil est livré en une seule boîte. Observez les instructions suivantes lorsque vous déballez soigneusement l'appareil :

- Vérifiez que l'appareil est en bonne position comme imprimé sur la boîte.
- Retirez les bandes.
- Soulevez délicatement la cheminée de la boîte.
- Retirez la protection de transport et les films de la cheminée.

Remarque utile avant le choix de l'emplacement

L'appareil peut être actionné soit par les boutons sur le côté gauche ou via la télécommande fournie.

## Montage

1. La cheminée est conçue pour être fixée au mur de façon permanente. La hauteur est de 30 cm. Le support mural doit être fixé horizontalement et le câble doit être acheminé vers la base inférieure droite. Pour avoir une vue idéale sur la décoration du foyer, il est recommandé d'avoir une hauteur de 60 cm du bas au bas de la cheminée.
2. Utilisez les supports muraux comme modèle pour marquer les 5 trous sur le mur. Assurez-vous que les trous sont bien alignés horizontalement.
3. Placez le support mural de côté et percez les trous avec une profondeur de 35 mm. Utilisez un foret pilote de 2 mm et un foret de 8 mm.
4. Enlevez la poussière et les débris des trous percés. Insérez une cheville dans chaque trou. Vérifiez que chaque bord de trou affleure la surface.
5. Tenez le support mural et serrez à l'aide des vis.
6. Soulevez-le doucement. Vérifiez que la barre supérieure à l'arrière de la cheminée est dans le support mural. Ne lâchez pas la cheminée tant que vous n'êtes pas sûr qu'elle est fixée au mur.
7. Relâchez doucement la cheminée contre le mur. Marquez les deux trous de l'emplacement du support mural inférieur et retirez la cheminée.
8. Percez les trous dans le mur. Mettez les chevilles.
9. Remettez la cheminée en place contre le mur et fixez le support mural inférieur avec les vis fournies pour fixer finalement la cheminée.
10. Retirez le panneau avant. Prenez les bûches décoratives dans le sac et placez-les le long de l'éclairage dans la position souhaitée.
11. Remplacez le panneau avant.

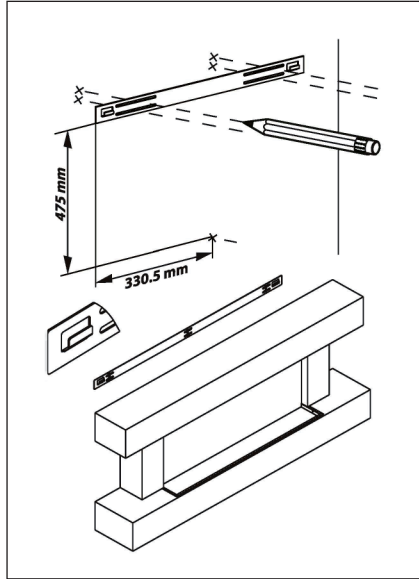

---

## UTILISATION

---

### Utilisation manuelle

Pour allumer la cheminée, placez l'interrupteur marche / arrêt en position „1“. Il se contrôle avec les touches sur le côté gauche de la cheminée sous le cache. L'appareil émet un bip indiquant qu'il est allumé.

- Pour allumer l'appareil : appuyez sur l'interrupteur marche / arrêt
- Pour activer l'effet de flammes : Appuyez sur la touche flamme. Le voyant correspondant s'allume. L'effet de flammes fonctionne indépendamment du chauffage.



1 x appui : luminosité faible 2x ou 3x appuis : la luminosité augmente 4x appuis : pour désactiver l'effet de flammes
---

- Le radiateur soufflant possède deux vitesses :

Touche 1 : 1000 W Touche 2 : 2000 W
--

- Pour éteindre, appuyez à nouveau sur la touche de fonction. Tournez le bouton d'alimentation sur OFF.



	<p><b>Horloge</b></p>	<p>Avant d'utiliser la minuterie hebdomadaire, vous devez avoir réglé l'heure. Pour ce faire :</p> <ul style="list-style-type: none"> <li>• Appuyez sur la touche Horloge puis utilisez les touches fléchées pour sélectionner le jour.</li> <li>• Appuyez à nouveau sur la touche Horloge, puis utilisez les touches fléchées pour régler la valeur de l'heure (format 24 heures).</li> <li>• Appuyez à nouveau sur la touche Horloge, puis utilisez les touches fléchées pour régler la valeur des minutes.</li> </ul>
	<p><b>Minuterie hebdomadaire</b></p>	<p>Votre cheminée dispose d'une minuterie de 7 jours qui vous permet de régler deux heures de fonctionnement par jour. Le feu fonctionne avec les réglages précédemment utilisés pour la chaleur, la température souhaitée et la couleur de la flamme. Pour régler la minuterie, appuyez sur la touche de la minuterie hebdomadaire. L'appareil affiche le jour, la période et l'heure de démarrage ou d'arrêt. Pour chaque période, les heures d'activation et de désactivation doivent être définies.</p> <p>Pur chacune des périodes :</p> <ol style="list-style-type: none"> <li>1. Utilisez les touches fléchées pour régler la valeur des heures pour le démarrage de l'appareil, appuyez sur la touche de minuterie hebdomadaire pour confirmer.</li> <li>2. Utilisez les touches fléchées pour régler la valeur des minutes pour le démarrage de l'appareil, appuyez sur la touche de minuterie hebdomadaire pour confirmer.</li> <li>3. Utilisez les touches fléchées pour régler la valeur des heures pour l'arrêt de l'appareil, appuyez sur la touche de minuterie hebdomadaire pour confirmer.</li> <li>4. Utilisez les touches fléchées pour régler la valeur des minutes pour l'arrêt de l'appareil, appuyez sur la touche de minuterie hebdomadaire pour confirmer.</li> </ol> <p>Vous pouvez maintenant régler la période de chauffage suivante / la première période de chauffage du jour suivant en entrant plusieurs fois les valeurs et en appuyant sur la touche de la minuterie hebdomadaire pour confirmer jusqu'à ce que vous ayez programmé toutes les périodes. Pour sauter une période ou un jour, appuyez plusieurs fois sur la touche de la minuterie hebdomadaire. Si vous souhaitez désactiver une période de chauffage, réglez les heures d'activation et de désactivation sur la même valeur.</p>

	<b>Détection de fenêtre ouverte</b>	Votre cheminée est équipée de la "détection de fenêtre ouverte" qui arrête la fonction de chauffage au bout d'un certain temps si la température ambiante n'augmente pas, en supposant qu'une porte ou une fenêtre est ouverte. Ceci a pour but d'économiser de l'énergie et peut être activé et désactivé à l'aide du bouton AUTO. Lorsque la fonction est activée, AUTO clignote à l'écran.
---	-------------------------------------	---

## ARRÊT DE SÉCURITÉ

Cet appareil est doté d'un arrêt de sécurité qui se déclenche en cas de surchauffe de l'appareil (en cas d'aérations recouvertes notamment). Pour des raisons de sécurité, la cheminée ne se réinitialise pas automatiquement. Pour réinitialiser l'appareil, débranchez-le du secteur pendant au moins 15 minutes. Reconnectez ensuite l'appareil à l'alimentation électrique et allumez-le.

## NETTOYAGE ET ENTRETIEN

**Remarque :** Éteignez l'appareil et débranchez la fiche de la prise. Attendez que l'appareil refroidisse complètement avant de le nettoyer.

- Utilisez un aspirateur pour nettoyer les ouvertures d'aération et les grilles.
- Enlevez la poussière sur les surfaces extérieures avec un chiffon humide (non mouillé).
- N'utilisez pas de détergents agressifs ni d'abrasifs.
- Ne laissez aucun liquide pénétrer dans l'appareil. Ne vaporisez pas de liquide dans l'appareil et ne le plongez pas dans de l'eau ou dans d'autres liquides.
- N'ouvrez jamais le boîtier du radiateur.

### Stockage

Rangez l'appareil dans un endroit à l'abri de la poussière pendant la basse saison. Idéalement, rangez-le dans sa boîte d'origine. Enroulez bien le câble de l'appareil de chauffage pour éviter de l'endommager.

---

## RÉSOLUTION DES PROBLÈMES

---

### Arrêt de sécurité

Pour protéger l'appareil d'éventuels dégâts, consécutifs à l'obstruction des ouvertures, cet appareil est équipé d'un arrêt automatique de sécurité en cas de surchauffe. Lorsque cette sécurité est déclenchée l'appareil se met hors service. Si cela se produit, voici les étapes à suivre pour remettre l'appareil en marche :

- 1 Eteignez l'appareil avec l'interrupteur de marche/arrêt.
- 2 Débranchez la fiche de la prise. Laissez l'appareil débranché pendant 15 minutes.
- 3 Assurez-vous que les ouvertures soient bien dégagées.
- 4 Rebranchez la fiche.
- 5 Rallumez l'appareil.
- 6 Si cela ne fonctionne pas, vérifiez le fusible et la fiche secteur.

Erreur	Solution
Aucune fonction / pas de ventilateur	Vérifiez que l'arrêt de sécurité n'a pas été déclenché
Pas d'éclairage	Vérifiez l'état de l'ampoule LED. Remplacez-la si besoin.

---

## INFORMATIONS SUR LE RECYCLAGE

---



S'il existe une réglementation pour l'élimination ou le recyclage des appareils électriques et électroniques dans votre pays, ce symbole sur le produit ou sur l'emballage indique que cet appareil ne doit pas être jeté avec les ordures ménagères. Vous devez le déposer dans un point de collecte pour le recyclage des équipements électriques et électroniques. La mise au rebut conforme aux règles protège l'environnement et la santé de vos semblables des conséquences négatives. Pour plus d'informations sur le recyclage et l'élimination de ce produit, veuillez contacter votre autorité locale ou votre service de recyclage des déchets ménagers.

Ce produit contient des piles. S'il existe une réglementation pour l'élimination ou le recyclage des piles dans votre pays, vous ne devez pas les jeter avec les ordures ménagères. Renseignez-vous sur les dispositions locales relatives à la collecte des piles usagées. La mise au rebut conforme aux règles protège l'environnement et la santé de vos semblables des conséquences négatives.

---

## FABRICANT ET IMPORTATEUR (UK)

---

### Fabricant :

Chal-Tec GmbH, Wallstraße 16, 10179 Berlin, Allemagne.

### Importateur pour la Grande Bretagne :

Berlin Brands Group UK Limited  
PO Box 42  
272 Kensington High Street  
London, W8 6ND  
United Kingdom



**Gentile cliente,**

La ringraziamo per aver acquistato il dispositivo. La preghiamo di leggere attentamente le seguenti istruzioni per l'uso e di seguirle per evitare possibili danni. Non ci assumiamo alcuna responsabilità per danni scaturiti da una mancata osservazione delle avvertenze di sicurezza e da un uso improprio del dispositivo. Scansionare il codice QR seguente, per accedere al manuale d'uso più attuale e per ricevere informazioni sul prodotto:



---

**INDICE**

---

Avvertenze di sicurezza	70
Scheda informativa del prodotto	71
Panoramica del dispositivo (100327725 & 10032727)	73
Panoramica del dispositivo (10034486)	74
Volume di consegna (10034486)	75
Montaggio	76
Funzionamento	78
Sicurezza in caso di arresto	81
Pulizia e cura	81
Risoluzione degli errori	82
Avviso di smaltimento	83
Produttore e importatore (UK)	83

---

**DATI TECNICI**

---

Numero articolo	10032725, 10032727, 10034486
Alimentazione	220-240 V ~ 50 Hz
Potenza	max. 2000 W

## AVVERTENZE DI SICUREZZA

- Prima dell'uso, controllare la tensione sulla targhetta del dispositivo e collegare il dispositivo solo ad una presa che corrisponde alla tensione indicata.
- Se il cavo di alimentazione è danneggiato, farlo sostituire da un tecnico qualificato.
- Non posizionare il dispositivo direttamente sotto la presa.
- Tenere materiali infiammabili come mobili, tende o simili ad un metro di distanza.
- Non lasciare il dispositivo incustodito durante l'uso.
- Non lasciare il dispositivo incustodito mentre è collegato alla corrente.
- Tenere il dispositivo fuori dalla portata dei bambini. I bambini possono utilizzare il dispositivo solo se sorvegliati.
- Il dispositivo non è per un uso commerciale, bensì per un uso domestico e per ambienti simili.
- Non utilizzare il dispositivo se presenta malfunzionamenti o se è danneggiato in qualche modo.
- Le riparazioni possono essere eseguite solo da un tecnico qualificato.
- Le riparazioni eseguite in modo errato o autonomamente comportano il rischio di infortuni.
- Non sistemare il cavo di alimentazione sotto tappeti o simili.
- Assicurarsi che il cavo di alimentazione non sia collocato su spigoli vivi o superfici calde.
- Non coprire il dispositivo per evitare il pericolo di surriscaldamento.
- Non utilizzare il dispositivo con un timer esterno, una presa con telecomando o un altro apparecchio che accende e spegne automaticamente il dispositivo.
- Non immergere il dispositivo in acqua o in altri liquidi.
- Non utilizzare il dispositivo vicino a vasche da bagno, docce o piscine.
- Non utilizzare il dispositivo all'aperto.
- Non utilizzare il dispositivo con le mani bagnate.
- Non utilizzare il dispositivo sopra o vicino a superfici calde.
- Non utilizzare il dispositivo con un cavo di alimentazione danneggiato.
- Prima di eseguire la pulizia, disinserire la spina dalla presa e far raffreddare completamente il dispositivo.
- Non utilizzare prodotti abrasivi per la pulizia.
- Utilizzare solo accessori espressamente approvati dal produttore.
- Questo dispositivo può essere utilizzato da bambini a partire da 8 anni e da persone con limitate capacità fisiche e psichiche o con conoscenza ed esperienza limitate, solo se sono stati istruiti sulle modalità d'uso e comprendono i rischi e i pericoli connessi.
- Assicurarsi che i bambini non giochino con il dispositivo.



### ATTENZIONE

Pericolo di ustioni! Alcuni componenti del dispositivo possono diventare molto caldi. Prestare la massima attenzione in presenza di bambini e di persone vulnerabili.

## SCHEDA INFORMATIVA DEL PRODOTTO

Identificazione del modello (i)		10032725, 10032727					
Indicazione	Simbolo	Valore	Unità	Indicazione	Unità		
<b>Potenza termica</b>				<b>Solo per gli apparecchi per il riscaldamento d'ambiente locale elettrici ad accumulato: Tipo di controllo dell'apporto termico</b>			
Potenza termica nominale	$P_{nom}$	2,0	kW	Controllo manuale del carico termico con termostato integrato	no		
Potenza termica minima (valore indicativo)	$P_{min}$	1,0	kW	Controllo manuale del carico termico con riscontro della temperatura ambiente e/o esterna	no		
Potenza termica massima continua	$P_{max,c}$	2,0	kW	Controllo elettronico del carico termico con riscontro della temperatura ambiente e/o esterna	no		
<b>Consumo di elettricità ausiliaria</b>				Potenza termica con supporto del ventilatore	no		
Per la potenza termica nominale (Motore del ventilatore)	$e_{max}$	0,027	kW	<b>Tipo di potenza termica / controllo della temperatura ambiente</b>			
Per la potenza termica minima (Motore del ventilatore)	$e_{min}$	0,027	kW	Potenza termica di un solo livello, senza controllo della temperatura ambiente	no		
In modalità di attesa	$e_{sa}$	0	kW	Due o più livelli impostabili manualmente, senza controllo della temperatura ambiente	no		
				Con controllo della temperatura ambiente tramite termostato meccanico	no		
				Con controllo elettronico della temperatura ambiente	no		
				Controllo elettronico della temperatura ambiente e timer giornaliero	no		
				Controllo elettronico della temperatura ambiente e timer settimanale	sì		
				<b>Altre opzioni di controllo</b>			
				Controllo della temperatura ambiente con rilevamento di presenza	no		
				Controllo della temperatura ambiente con rilevamento di finestre aperte	sì		
				Con opzione telecomando	no		
				Con controllo di avvio adattabile	no		
				Con limitazione del tempo di funzionamento	sì		
Con sensore lampada nero	no						
Informazioni di contatto	Chal-Tec GmbH, Wallstraße 16, 10179, Berlino, Germania						

## SCHEDA INFORMATIVA DEL PRODOTTO

Identificazione del modello (i)		10034486							
Indicazione		Simbolo	Valore	Unità	Indicazione	Unità			
<b>Potenza termica</b>				<b>Solo per gli apparecchi per il riscaldamento d'ambiente locale elettrici ad accumulo: Tipo di controllo dell'apporto termico</b>					
Potenza termica nominale	$P_{nom}$	2,0	kW	Controllo manuale del carico termico con termostato integrato		N.D.			
Potenza termica minima (valore indicativo)	$P_{min}$	1,0	kW	Controllo manuale del carico termico con riscontro della temperatura ambiente e/o esterna		N.D.			
Potenza termica massima continua	$P_{max,c}$	2,0	kW	Controllo elettronico del carico termico con riscontro della temperatura ambiente e/o esterna		N.D.			
<b>Consumo di elettricità ausiliaria</b>				Potenza termica con supporto del ventilatore		N.D.			
Per la potenza termica nominale	$e_{l_{max}}$	1.898	kW	<b>Tipo di potenza termica / controllo della temperatura ambiente</b>					
Per la potenza termica minima	$e_{l_{min}}$	0.990	kW	Potenza termica di un solo livello, senza controllo della temperatura ambiente		no			
In modalità di attesa	$e_{l_{SB}}$	0.00043	W	Due o più livelli impostabili manualmente, senza controllo della temperatura ambiente		no			
				Con controllo della temperatura ambiente tramite termostato meccanico		no			
				Con controllo elettronico della temperatura ambiente		no			
				Controllo elettronico della temperatura ambiente e timer giornaliero		no			
				Controllo elettronico della temperatura ambiente e timer settimanale		si			
				<b>Altre opzioni di controllo</b>					
				Controllo della temperatura ambiente con rilevamento di presenza		no			
				Controllo della temperatura ambiente con rilevamento di finestre aperte		si			
				Con opzione telecomando		no			
				Con controllo di avvio adattabile		no			
				Con limitazione del tempo di funzionamento		si			
Con sensore lampada nero		no							
Informazioni di contatto		Chal-Tec GmbH, Wallstraße 16, 10179, Berlino, Germania							

## PANORAMICA DEL DISPOSITIVO (100327725 & 10032727)

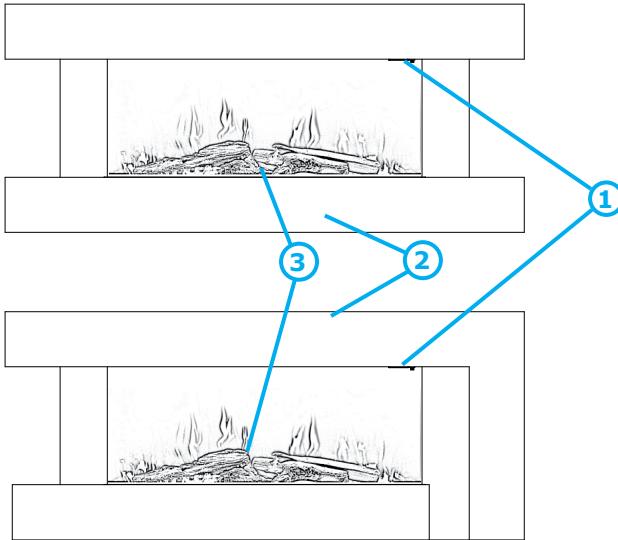

4

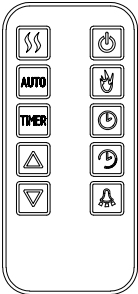

- 1 Modulo riscaldante
- 2 Telaio
- 3 Set di ceppi di legno
- 4 Telecomando

---

**PANORAMICA DEL DISPOSITIVO (10034486)**

---

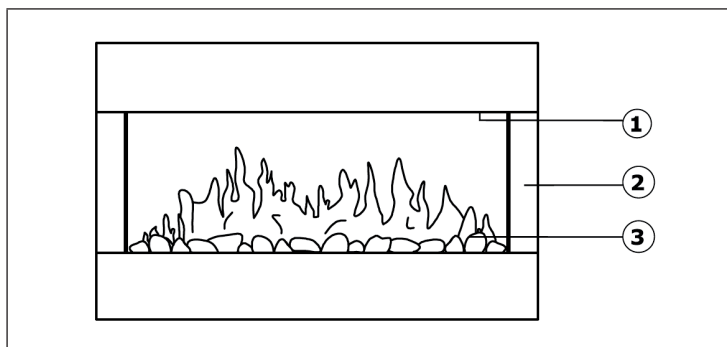

- 1 Modulo di riscaldamento
- 2 Margine
- 3 Set per legno

## VOLUME DI CONSEGNA (10034486)

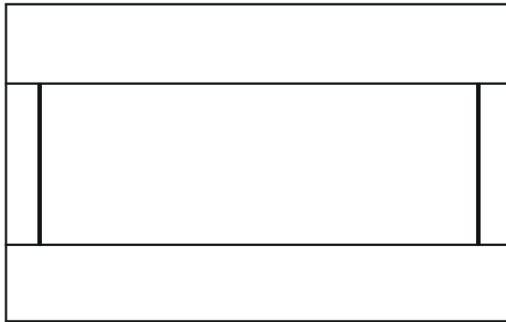

Camino

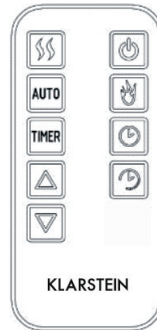

Telecomando



Vite x 6



Tassello x 6

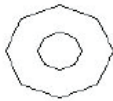

Rondella x 6



Sassolini 3,2 kg

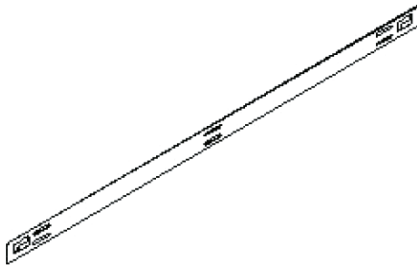

Supporto per parete superiore

**Nota:** alcune parti sono imballate nella cavità del rivestimento sul retro del camino.

## MONTAGGIO



### AVVERTENZA

Rischio di scosse elettriche e altre lesioni! Montare il dispositivo solo come descritto nelle istruzioni per l'uso.

### Strumenti necessari:

Punta pilota (2 mm)

Punta da trapano (8 mm, possibilmente da muratura)

Cacciavite a croce

Trapano

### Istruzioni per l'installazione

Prima di iniziare il montaggio, tenere presente i seguenti punti:

- Per l'installazione sono necessarie 2 persone.
- Tenere la schiena dritta durante il sollevamento.
- Evitare di girare i fianchi. Meglio rimetterti i piedi.
- Evitare forti flessioni della parte superiore del corpo. Piega sempre le ginocchia invece di piegare i fianchi. Non sporgersi in avanti o lateralmente mentre si tiene il camino.
- Afferrare sempre con il palmo della mano. Non usare la punta delle dita per tenerlo.
- Tenere il camino il più vicino possibile al corpo per evitare sforzi inutili e sproporzionati sul corpo.
- Utilizzare i guanti per ulteriore supporto.
- Chiedi aiuto se necessario.

### Disimballaggio

Il dispositivo viene consegnato in un'unica confezione. Osservare le seguenti note quando si rimuove con cura il dispositivo:

- Accertarsi che il dispositivo sia nella posizione corretta come stampato sulla confezione.
- Rimuovere le fasce.
- Sollevare con cautela il camino fuori dalla scatola.
- Rimuovere la protezione per il trasporto e le pellicole dal camino.

## Montaggio

1. Il camino è progettato in modo tale da essere fissato in modo permanente al muro. L'altezza è di 30 cm. Il supporto da parete deve essere fissato orizzontalmente e il cavo deve essere inserito sulla base inferiore a destra. Per avere una visione ideale della decorazione del combustibile, si consiglia di avere un'altezza di 60 cm dal fondo laterale del camino.

2. Utilizzare i supporti come modello per contrassegnare i 5 fori sulla parete. Accertarsi che i fori siano allineati orizzontalmente.

3. Mettere da parte il supporto e contrassegnare dei fori ad una profondità di 35 mm. Utilizzare la punta pilota da 2 mm e una punta da 8 mm.

4. Pulire i fori da polvere e detriti. Inserire un tassello in ciascun foro. Assicurarsi che ciascun bordo del foro sia a filo con la superficie.

5. Tenere il supporto al muro e stringerlo con le viti.

6. Sollevalo delicatamente. Assicurarsi che la barra superiore sul retro del camino sia inserita nel supporto. Non lasciare andare il camino fino a quando non si è sicuri che sia fissato al muro.

7. Appoggiare delicatamente il camino verso il muro. Disegnare sul supporto inferiore due fori e rimuovere il camino.

8. Utilizzare il trapano per fare dei fori nel muro. Mettere i tasselli.

9. Rimettere il camino sulla parete e fissare il supporto inferiore con le viti per installare infine il camino.

10. Rimuovere il pannello frontale. Prendere i blocchi decorativi dalla borsa e posizionarli lungo l'illuminazione nella posizione desiderata.

11. Rimettere nuovamente il pannello anteriore.

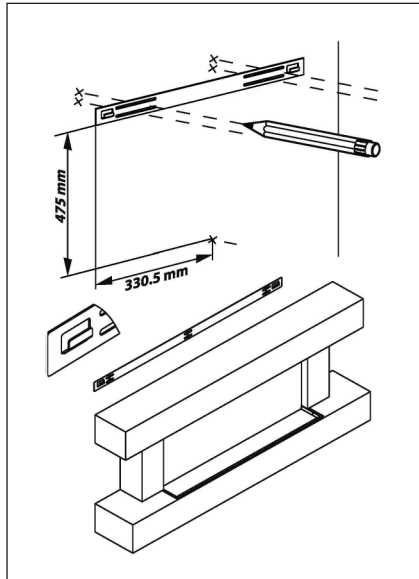

---

## FUNZIONAMENTO

---

### Funzionamento manuale

Per accendere il camino, portare l'interruttore on/off in posizione „1“. Il controllo avviene grazie a dei pulsanti sul lato sinistro del camino sotto il coperchio. Il dispositivo emette un segnale acustico per indicare che è stato acceso.

- Accendere il dispositivo: premere l'interruttore on/off
- Attivare l'effetto fiamma: premere il pulsante fiamma. La luce si accende. L'effetto fiamma funziona anche senza riscaldamento.







Premere 1x: bassa luminosità Premere 2x o 3x: aumentare la luminosità Premere 4x: disattivare nuovamente l'effetto fiamma
---

- Il termoventilatore ha due livelli di riscaldamento:





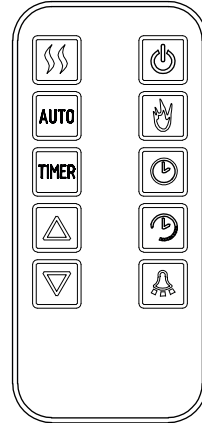

Taso 1: 1000 W Taso 2: 2000 W
----------------------------------

- Premere nuovamente il tasto di funzione per spegnere. Portare l'interruttore di accensione/spengimento su OFF.



## Telecomando e funzioni dei pulsanti

10032725 & 10032727		
	<b>Pulsante on/off</b>	Premere il pulsante per accendere e spegnere il dispositivo.
	<b>Pulsante fiamme</b>	Premere il pulsante per passare tra le tre impostazioni dell'effetto fiamma.
 	<b>Pulsante freccia</b>	Utilizzare i pulsanti per impostare la temperatura ambiente desiderata. Viene visualizzata la temperatura attualmente selezionata.
	<b>Pulsante per il livello di riscaldamento</b>	Premere il pulsante per passare tra le impostazioni di riscaldamento disponibili.
	<b>Faretti da incasso</b>	Premere questo pulsante per accendere e spegnere i faretti.
	<b>Timer-Taste</b>	Drücken Sie die Taste, um den Timer ein- und auszuschalten.

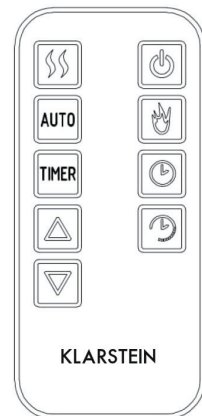

10034486		
	<b>Pulsante on/off</b>	Premere il pulsante per accendere e spegnere il dispositivo.
	<b>Pulsante fiamme</b>	Premere il pulsante per passare tra le tre impostazioni dell'effetto fiamma.
 	<b>Pulsante freccia</b>	Utilizzare i pulsanti per impostare la temperatura ambiente desiderata. Viene visualizzata la temperatura attualmente selezionata.
	<b>Pulsante per il livello di riscaldamento</b>	Premere il pulsante per passare tra le impostazioni di riscaldamento disponibili.
	<b>Pulsante del timer</b>	Premere il pulsante per accendere e spegnere il timer.



	<p><b>Orologio</b></p>	<p>Prima di poter utilizzare il timer settimanale, è necessario impostare l'ora corrente. Seguire i seguenti passaggi:</p> <ul style="list-style-type: none"> <li>• Premere il tasto orologio, quindi utilizzare i tasti freccia per selezionare il giorno.</li> <li>• Premere di nuovo il tasto orologio, quindi utilizzare i tasti freccia per selezionare le ore (formato 24 ore).</li> <li>• Premere nuovamente il tasto orologio, quindi utilizzare i tasti freccia per selezionare i minuti.</li> </ul>
	<p><b>Timer settimanale</b></p>	<p>Il camino ha un timer di 7 giorni che consente di impostare due tempi di funzionamento al giorno. Il fuoco viene utilizzato con le impostazioni precedentemente utilizzate per l'impostazione del riscaldamento, la temperatura desiderata e il colore della fiamma. Per impostare il timer, premere il pulsante Timer settimanale. Il dispositivo visualizza il giorno e l'ora nonché l'ora di accensione/spengimento, se viene impostato. Per ciascun periodo, è necessario impostare sia i tempi di accensione che di spegnimento.</p> <p>Per ogni periodo:</p> <ol style="list-style-type: none"> <li>1. Utilizzare i tasti freccia per impostare l'ora di accensione e premere il pulsante del timer settimanale per confermare.</li> <li>2. Utilizzare i tasti freccia per impostare i minuti di accensione, premere il pulsante del timer settimanale per confermare.</li> <li>3. Utilizzare i tasti freccia per impostare l'ora per lo spegnimento e premere il pulsante del timer settimanale per confermare.</li> <li>4. Utilizzare i tasti freccia per impostare i minuti per lo spegnimento e premere il pulsante del timer settimanale per confermare.</li> </ol> <p>È ora possibile impostare il primo periodo di riscaldamento e quello del giorno successivo inserendo ripetutamente i valori e premendo il pulsante del timer settimanale per confermare fino a quando non sono stati programmati tutti i periodi. Per saltare un periodo o un giorno, premere ripetutamente il pulsante del timer settimanale. Se si desidera disattivare un periodo di riscaldamento, impostare i tempi di accensione e spegnimento sullo stesso valore.</p>

	<b>Rilevamento di finestre aperte</b>	<p>Il camino include al funzione "Rilevamento finestre aperte" che interrompe quella di riscaldamento dopo un certo periodo di tempo se la temperatura ambiente non aumenta, nell'assunzione che ci sia una finestra oppure una porta aperta. Questo pulsante è progettato per risparmiare energia e può essere acceso e spento usando il pulsante AUTO. Quando la funzione è stata attivata, AUTO si illumina sullo schermo.</p>
---	---------------------------------------	---

---

## SICUREZZA IN CASO DI ARRESTO

---

Questo dispositivo dispone di una funzione di sicurezza in caso di arresto che si attiva quando l'unità si surriscalda (ad es. a causa di copertura delle prese d'aria). Per motivi di sicurezza, il camino non viene ripristinato automaticamente. Per ripristinare il dispositivo, scollegarlo dalla spina per almeno 15 minuti. Quindi ricollegare il dispositivo alla spina e riaccenderlo.

---

## PULIZIA E CURA

---

**Nota:** spegnere il dispositivo e scollegare la spina dalla rete elettrica. Attendere che l'unità si raffreddi completamente prima di pulirla.

- Utilizzare un aspirapolvere per pulire le fessure di ventilazione e le grate.
- Rimuovere la polvere dalle superfici esterne con un panno umido (non bagnato).
- Non utilizzare detergenti aggressivi o abrasivi.
- Assicurarsi che non penetrino liquido all'interno del dispositivo. Non spruzzare il dispositivo con liquidi o immergerlo in acqua ovvero in altri liquidi.
- Non aprire mai l'alloggiamento del riscaldatore.

### Conservazione

Conservare il dispositivo in un luogo privo di polvere durante la bassa stagione. Idealmente, imballarlo nella sua scatola originale. Avvolgere il cavo del dispositivo in modo regolare per evitare danni al cavo.

---

## RISOLUZIONE DEGLI ERRORI

---

### Spegnimento di sicurezza

Per proteggere da eventuali danni dovuti alla copertura delle aperture di ventilazione, questo dispositivo è dotato di uno spegnimento automatico in caso di surriscaldamento. Una volta attivato, il dispositivo non funziona. Se si attiva, seguire questi passaggi per riattivarlo:

- 1 Spegnere il dispositivo con il tasto On/Off.
- 2 Staccare la spina. Lasciare scollegato per almeno 15 minuti.
- 3 Assicurarsi che le aperture di ventilazione non siano coperte.
- 4 Riattaccare la spina.
- 5 Accendere di nuovo il dispositivo.
- 6 Se non funziona, controllare il fusibile e la spina.

Errore	Correzione
Nessuna funzione/nessuna ventola.	Assicurarsi che non si sia attivato lo spegnimento automatico.
Nessuna luce.	Assicurarsi che la lampada LED non sia guasta. Sostituirla se necessario.

---

## AVVISO DI SMALTIMENTO

---



Se nel proprio paese si applicano le regolamentazioni inerenti lo smaltimento di dispositivi elettrici ed elettronici, questo simbolo sul prodotto o sulla confezione segnala che questi prodotti non possono essere smaltiti con i rifiuti normali e devono essere portati a un punto di raccolta di dispositivi elettrici ed elettronici. Grazie al corretto smaltimento dei vecchi dispositivi si tutela il pianeta e la salute delle persone da possibili conseguenze negative. Informazioni riguardanti il riciclo e lo smaltimento di questi prodotti si ottengono presso l'amministrazione locale oppure il servizio di gestione dei rifiuti domestici.

Il prodotto contiene batterie. Se nel proprio paese si applicano le regolamentazioni inerenti lo smaltimento di batterie, non possono essere smaltite con i normali rifiuti domestici. Preghiamo di informarvi sulle regolamentazioni vigenti sullo smaltimento delle batterie. Grazie al corretto smaltimento dei vecchi dispositivi si tutela l'ambiente e la salute delle persone da conseguenze negative.

---

## PRODUTTORE E IMPORTATORE (UK)

---

**Produttore:**

Chal-Tec GmbH, Wallstraße 16, 10179 Berlino, Germania.

**Importatore per la Gran Bretagna:**

Berlin Brands Group UK Limited

PO Box 42

272 Kensington High Street

London, W8 6ND

United Kingdom



**KLARSTEIN**