

Rowenta®

SILENCE STEAM



www.rowenta.com

DE
EN
FR
NL
IT
ES
PT
EL
TR
RU
PL
BG
CS
HR
HU
RO
SK
SL
SR

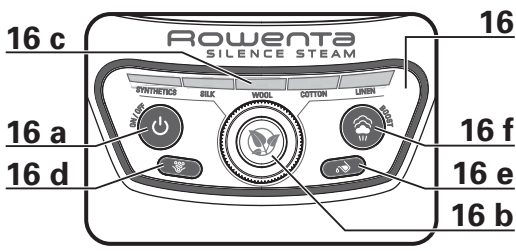
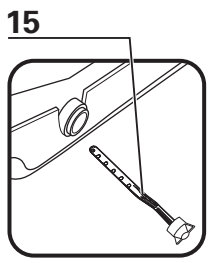
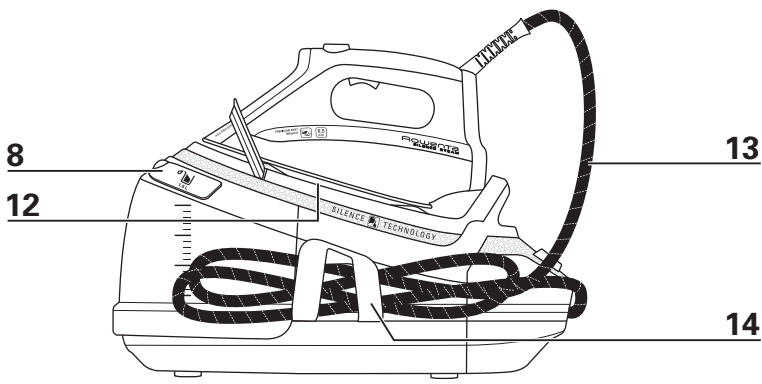
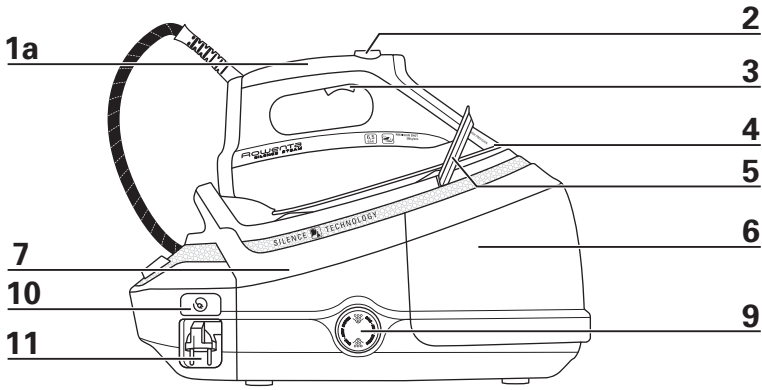

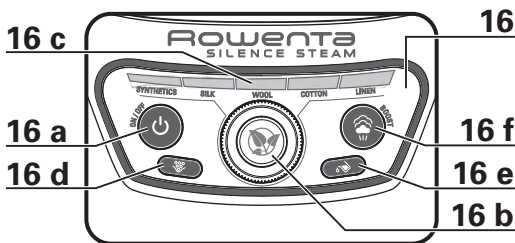
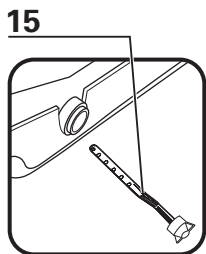
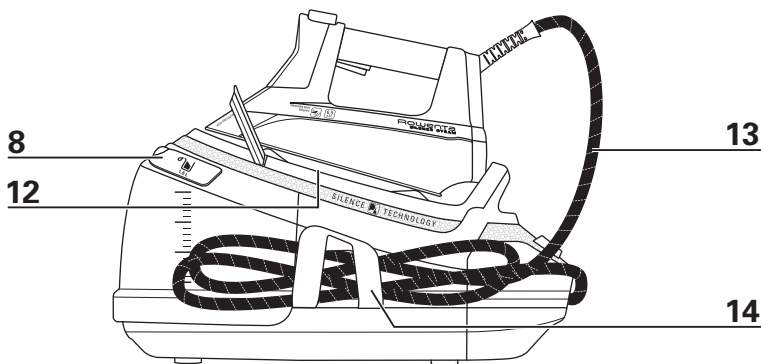
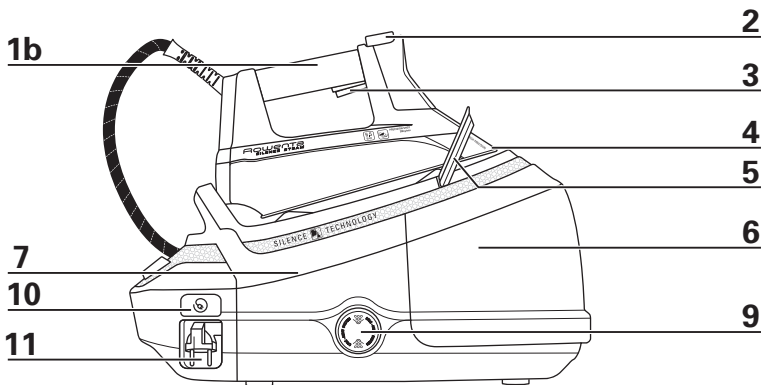

VORBEREITUNG - PREPARATION - PRÉPARATION - VOORBEREIDING - PREPARAZIONE - PREPARACIÓN - PREPARAÇÃO - ΠΡΟΕΤΟΙΜΑΣΙΑ
- HAZIRLIK - ПОДГОТОВКА - PRZYGOTOWANIE - ПОДГОТОВКА - PRÍPRAVA - PRIPREMA - ELOKESZÍTÉS - PREGÁTIREA - PRIPRAVA -
PRIPRAVA - PRIPREMA -



fig.1

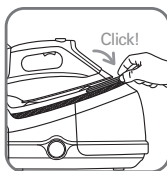

fig.2

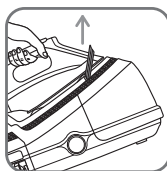

fig.3

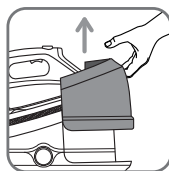

fig.4

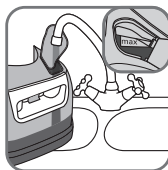

fig.5

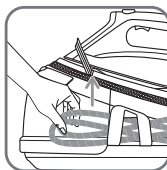

fig.6

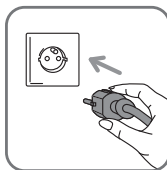

fig.7

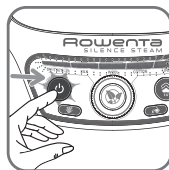

fig.8

GEBRAUCH - USE - UTILISATION - GEBRUIK - UTILIZZO - USO - UTILIZAÇÃO - ΧΡΗΣΗ - KULLANIM - ЭКСПЛУАТАЦИЯ - UŻYTKOWANIE
- ИЗПОЛЗВАН - POUŽITÍ - UPORABA - HASZNÁLAT - UTILIZAREA - POUŽITIE - UPORABA - KORIŠČENJE -



fig.9

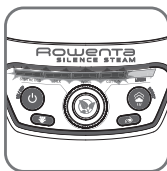

fig.10



fig.11

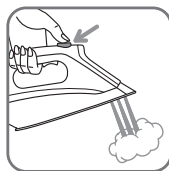

fig.12

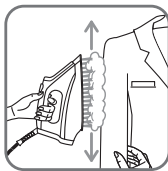

fig.13

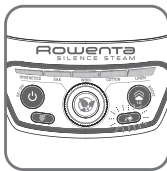

fig.14

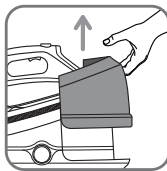

fig.15

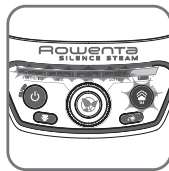

fig.16



fig.17

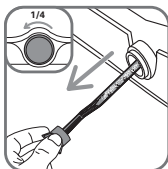

fig.18

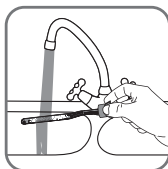

fig.19

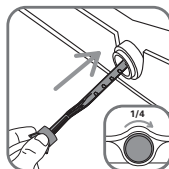

fig.20

BOILER SPÜLEN - RINSING THE TANK - RINÇAGE DE LA CUVE - SPOELEN VAN DE STOOMTANK - RISCIAQUO DELLA CALDAIA -
ACLARADO DEL RECIPIENTE - LIMPEZA DA CUBA - ΞΕΒΓΑΛΜΑ ΤΟΥ ΔΟΧΕΙΟΥ - HAZNENİN DURULANMASI - ΠΡΟΜΥΒΚΑ ΡΕΖΕΡΒΟΥΑΡΑ -
PLŮKANIE KOMORY - ИЗПЛАКВАНЕ НА СЪДА - VYPLACHNUTÍ NÁDOBKY - ISPIRANJE POSUDE - A TARTÁLY KIÖBLÍTÉSE -
CLĂTIREA CUVEI - VYPLACHOVANIE NADRŽKY - IZPIRANJE POSODE - ISPIRANJE REZERVOARA -

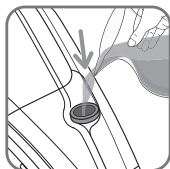

fig.21



fig.22

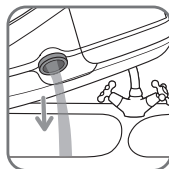

fig.23

Important recommendations

Safety instructions

- Please read these instructions carefully before first use. This product has been designed for domestic use only. Any commercial use, inappropriate use or failure to comply with the instructions, the manufacturer accepts no responsibility and the guarantee will not apply.
- Never unplug the appliance by pulling the power cord. Always unplug your appliance:
 - before filling the water tank or rinsing the boiler,
 - before cleaning the appliance,
 - after each use.
- The appliance must be used and placed on a flat, stable, heat-resistant surface. When you place the iron on the iron rest, make sure that the surface on which you place it is stable.
- This appliance is not intended to be used by persons (including children) with reduced or impaired physical, sensory or mental capacities or persons lacking appropriate knowledge or experience, unless a person responsible for their safety provides either supervision or appropriate instructions concerning use of the appliance prior to its use.
- Children should be supervised to ensure they do not play with the appliance.
- This appliance may be used by children aged 8 or over and persons lacking appropriate knowledge or experience or persons with reduced or impaired

physical, sensory or mental capacities provided that they have been thoroughly instructed regarding use of the appliance, are supervised, and understand the risks involved. Children must not be allowed to play with the appliance. Cleaning and maintenance must not be carried out by children unless they are aged 8 or over and are supervised. Keep the appliance and power cord out of the reach of children under 8 years of age.



- The surfaces which are marked with this sign and the soleplate are very hot during the use of the appliances. Don't touch these surfaces before the iron is cooled down.
- Never leave the appliance unattended :
 - when it is connected to the mains,
 - until it has cooled down (around 1 hour).
- Before rinsing the boiler/rinsing the anti-scale valve (depending on the model), wait until the appliance is completely cold and has been unplugged for at least 2 hours before unscrewing the boiler rinse cap/ the scale collector cover.
- Warning: if the boiler cap or the boiler rinse cap (depending on the model), is dropped or severely knocked, have it replaced by an Approved Service Centre, as it may be damaged.
- When rinsing the boiler, never fill it directly from the tap.
- The boiler cap must not be opened during use.
- The appliance must not be used if it has been dropped, if it has any visible damage, if it leaks, or if it functions abnormally in any way. Do not attempt to dismantle

your appliance: have it examined at a Tefal Approved Service Centre to avoid any danger.

- Check the electrical power and steam cords for signs of wear or damage prior to use. If the electrical power cord or the steam cord is damaged, it must be replaced by Tefal Approved Service Centre to avoid any danger.

- Accessories, consumables and end user replaceable parts must be only purchased from Tefal or an Approved Service Centre.
- For your safety, this appliance conforms to all applicable regulations (Low Voltage Directive, Electromagnetic Compatibility, Environment, etc).
- Your steam generator iron is an electrical appliance: it must be used under normal conditions of use. It is designed for domestic use only.
- It is equipped with 2 safety systems:
 - a pressure release valve designed to avoid excessive pressure. In the event of malfunction, the valve releases excess steam.
 - a thermal fuse to avoid overheating.
- Always plug your steam generator iron:
 - into a mains circuit with voltage between 220 V and 240 V (Alternating current only),
 - a socket outlet with ab earth connection.

Connecting to the wrong voltage may cause irreparable damage to the appliance and will invalidate your guarantee.

If you are using a mains extension lead, ensure that it is correctly rated (16A) with an earth connection, and is fully extended.

- Completely unwind the power cord before plugging into an earthed socket outlet.
- The sole plate of your iron and the iron rest on the base unit can reach extremely high temperatures, and can cause burns: do not touch them. Never touch the electrical power cords with the sole plate of the iron.
- Always use a vented/mesh ironing board and be careful of hot steam when ironing close to the edges of the board.
- Your appliance emits steam, which can cause burns. Always handle the iron with care, especially when ironing vertically. Never direct the steam towards people or animals.
- Never immerse your steam generator iron in water or any other liquid. Never place it under a running tap.

PLEASE RETAIN THIS INSTRUCTION BOOKLET FOR FUTURE REFERENCE

ENVIRONMENT PROTECTION FIRST !

- ① Your appliance contains valuable materials which can be recovered or recycled.
- ➔ Leave it at a local civic waste disposal centre.



Wichtige Empfehlungen

Sicherheitshinweise

- Lesen Sie die Gebrauchsanweisung vor der ersten Verwendung Ihres Geräts aufmerksam: Eine Verwendung, die nicht der Gebrauchsanweisung entspricht, befreit die Marke von jeglicher Haftung und die Garantie entfällt.
- Das Gerät darf nicht durch Ziehen am Stromkabel ausgesteckt vom Stromkreis getrennt werden. Stecken Trennen Sie Ihr Gerät stets ab vom Stromkreis und lassen Sie es abkühlen:
 - bevor Sie den Tank füllen oder den Kessel ausspülen,
 - bevor Sie es reinigen,
 - nach jeder Verwendung.
- Das Gerät muss auf eine stabile, hitzebeständige Fläche gestellt und auf einer solchen betrieben werden. Wenn Sie Ihr Bügeleisen auf seine Station stellen, stellen Sie sicher, dass die Fläche, auf die Sie es stellen, stabil ist. Stellen Sie das Gehäuse Bügeleisen nicht auf den Bezug des Bügelbretts oder auf eine feuchte Fläche.
- Dieses Gerät ist nicht dafür vorgesehen, von Personen (oder auch Kindern) mit verringerten körperlichen, sensorischen oder mentalen Fähigkeiten oder Personen, die keine entsprechende Erfahrung oder Kenntnisse besitzen, verwendet zu werden, außer wenn sie von einer für ihre Sicherheit verantwortlichen Person

überwacht werden oder zuvor hinsichtlich der Nutzung des Geräts eingewiesen wurden.

- Kinder müssen überwacht werden, um sicherzustellen, dass sie nicht mit dem Gerät spielen.
- Dieses Gerät kann von Kinder ab 8 Jahren und Personen, denen es an Erfahrung und Kenntnissen mangelt oder deren physische, sensorielle oder mentale Fähigkeiten verringert sind, verwendet werden, wenn sie bezüglich der sicheren Verwendung des Geräts unterrichtet und betreut werden und die Risiken kennen. Kinder dürfen nicht mit dem Gerät spielen. Die Reinigung und Pflege durch den Nutzer darf nicht durch Kinder erfolgen, außer sie sind mindestens 8 Jahre alt und werden überwacht. Halten Sie das Gerät und das Stromkabel außerhalb der Reichweite von Kindern unter 8 Jahren.



- Mit diesem Symbol gekennzeichnete Flächen und die Sohle des Bügeleisens können sehr heiß werden: Die Sohle nie berühren und das Bügeleisen immer abkühlen lassen bevor Sie es wegräumen.
- Lassen Sie das Gerät niemals unbeaufsichtigt:
 - wenn es an das Stromnetz angesteckt angeschlossen ist,
 - bis es nicht nach etwa 1 Stunde abgekühlt ist.
- Trennen Sie den Dampferzeuger vom Netz und warten Sie mindestens 2 Stunden, bis er abgekühlt ist, bevor Sie den Kessel bzw. den Kalksammelner (je nach Modell) öffnen, um ihn zu entleeren bzw. auszuspülen.
- Vorsicht! Wenn der Verschluss des Boilers abgefallen

oder beschädigt ist, lassen Sie von einer zugelassenen Kundendienststelle einen neuen anbringen bzw. ihn austauschen.

- Füllen Sie den Kessel beim Ausspülen niemals direkt unter dem Wasserhahn.
- Der Verschluss des Boilers darf während der Nutzung nicht geöffnet sein.
- Das Gerät darf nicht verwendet werden, wenn es gefallen ist, offensichtliche Beschädigungen aufweist, leckt oder Betriebsstörungen aufweist. Demontieren Sie Ihr Gerät niemals selbst: Lassen Sie es aus Sicherheitsgründen in einem autorisierten Kundendienstzentrum überprüfen.
- Wenn das Stromkabel oder der Dampfschlauch beschädigt sind, müssen sie aus Sicherheitsgründen unbedingt von einem anerkannten autorisierten Kundendienst ersetzt werden.

- Zubehör, Verbrauchsmaterial und Ersatzteile, die vom Konsumenten ausgetauscht werden können, dürfen nur bei Tefal oder einer autorisierten Servicestelle erworben werden.
- Um Ihre Sicherheit zu gewährleisten, entspricht dieses Gerät den gültigen Normen und Richtlinien (Niederspannung, Elektromagnetische Verträglichkeit, Umweltverträglichkeit,...).
- Ihre Dampfstation ist ein elektrisches Gerät: Es muss unter normalen Gebrauchsbedingungen verwendet werden. Es ist nur für den Hausgebrauch bestimmt.
- Es besitzt 2 Sicherheitssysteme:
 - ein Ventil gegen Überdruck, das den überschüssigen Dampf im Falle einer Fehlfunktion des Geräts austreten lässt,
 - eine Schmelzsicherung, um jegliche Überhitzung zu vermeiden.
- Betreiben Sie Ihre Dampfstation stets:
 - an einer Elektroinstallation mit einer Spannung zwischen 220 und 240 V.
 - an einer geerdeten Steckdose.Anschlussfehler können zu nicht behebbaren Schäden führen und lassen die Garantie erlöschen. Überprüfen Sie, wenn Sie ein Verlängerungskabel verwenden, ob es sich wirklich um eine bipolare 16A-Dose mit Erdung handelt.
- Rollen Sie das Stromkabel vollständig ab, bevor Sie es an eine geerdete Steckdose anstecken anschließen.
- Die Sohle Ihres Bügeleisens und die Bügeleisenstation des Gehäuses können sehr hohe Temperaturen erreichen und Verbrennungen verursachen: Berühren Sie sie nicht. Berühren Sie die Stromkabel niemals mit der Sohle des Bügeleisens.

- Ihr Gerät erzeugt Dampf, der Verbrennungen verursachen kann. Gehen Sie vorsichtig mit dem Bügeleisen um, vor allem beim vertikalen Bügeln Dampfen. Richten Sie den Dampf niemals gegen Personen oder Tiere.
- Tauchen Sie Ihre Dampfstation niemals in Wasser oder eine andere Flüssigkeit. Halten Sie sie niemals unter den Wasserhahn.

BITTE BEWAHREN SIE DIESE GEBRAUCHSANWEISUNG AUF

DENKEN SIE AN DEN SCHUTZ IHRER UMWELT !

- ① Ihr Gerät enthält wertvolle Rohstoffe, die wieder verwertet werden können.
- ➔ Entsorgen Sie Ihr Gerät deshalb umweltgerecht bei einer Sammelstelle Ihrer Stadt oder Gemeinde.



Recommandations importantes

Consignes de sécurité

- Lisez attentivement le mode d'emploi avant la première utilisation de votre appareil : une utilisation non conforme au mode d'emploi dégageait la marque de toute responsabilité.
- Ne débranchez pas l'appareil en tirant sur le cordon. Débranchez toujours votre appareil :
 - avant de remplir le réservoir ou de rincer la chaudière,
 - avant de le nettoyer,
 - après chaque utilisation.
- L'appareil doit être utilisé et posé sur une surface stable ne craignant pas la chaleur. Lorsque vous posez le fer sur le repose-fer, assurez-vous que la surface sur laquelle vous le reposez est stable. Ne pas poser le boîtier sur la housse de la planche à repasser ou sur une surface molle.
- Cet appareil n'est pas prévu pour être utilisé par des personnes (y compris les enfants) dont les capacités physiques, sensorielles ou mentales sont réduites, ou des personnes dénuées d'expérience ou de connaissance, sauf si elles ont pu bénéficier, par l'intermédiaire d'une personne responsable de leur sécurité, d'une surveillance ou d'instructions préalables concernant l'utilisation de l'appareil.
- Il convient de surveiller les enfants pour s'assurer qu'ils ne jouent pas avec l'appareil.

- Cet appareil peut être utilisé par des enfants âgés de 8 ans et plus et les personnes manquant d'expérience et de connaissances ou dont les capacités physiques, sensorielles ou mentales sont réduites, si elles ont été formées et encadrées quant à l'utilisation de l'appareil d'une manière sûre et connaissent les risques encourus. Les enfants ne doivent pas jouer avec l'appareil. Le nettoyage et l'entretien par l'utilisateur ne doit pas être fait par des enfants à moins qu'ils ne soient âgés de 8 ans et plus et supervisés. Tenir l'appareil et son cordon hors de la portée des enfants de moins de 8 ans.



- Les surfaces marquées par ce signe et la semelle sont très chaudes lors de l'utilisation de l'appareil. Ne pas toucher ces surfaces tant que le fer n'a pas refroidi.
- Ne laissez jamais l'appareil sans surveillance :
 - lorsqu'il est raccordé à l'alimentation électrique,
 - tant qu'il n'a pas refroidi environ 1 heure.
- Avant de vidanger la chaudière/rincer le collecteur (selon modèle), attendez toujours que la centrale vapeur soit froide et débranchée depuis plus de 2 heures pour dévisser le bouchon de vidange / le collecteur.
- Attention : Si le bouchon ou le bouchon de vidange (selon modèle) est abîmé, faites le remplacer par un Centre Service Agrée.
- Lors du rinçage de la chaudière, ne la remplissez jamais directement sous le robinet.
- Ne dévissez jamais le bouchon pendant le fonctionnement de l'appareil.

- L'appareil ne doit pas être utilisé s'il a chuté, s'il présente des dommages apparents, s'il fuit ou présente des anomalies de fonctionnement. Ne démontez jamais votre appareil : faites-le examiner dans un Centre Service Agréé, afin d'éviter un danger.
- Si le cordon d'alimentation électrique ou le cordon vapeur est endommagé, il doit être impérativement remplacé par un Centre Service Agréé afin d'éviter un danger.
- Tous les accessoires, produits consommables et pièces détachées doivent être achetés en exclusivité auprès de la marque Tefal ou un Centre Services Agréé.
- Pour votre sécurité, cet appareil est conforme aux normes et réglementations applicables (Directives Basse Tension, Compatibilité Electromagnétique, Environnement ...).
- Votre centrale vapeur est un appareil électrique: il doit être utilisé dans des conditions normales d'utilisation. Il est prévu pour un usage domestique uniquement.
- Il est équipé de 2 systèmes de sécurité :
 - une soupape évitant toute surpression, qui en cas dysfonctionnement de l'appareil, laisse échapper le surplus de vapeur,
 - un fusible thermique pour éviter toute surchauffe.
- Branchez toujours votre centrale vapeur :
 - sur une installation électrique dont la tension est comprise entre 220 et 240 V.
 - sur une prise électrique de type «terre».
 Toute erreur de branchement peut causer un dommage irréversible et annule la garantie. Si vous utilisez une rallonge, vérifiez que la prise est bien de type bipolaire 16A avec conducteur de terre.
- Déroulez complètement le cordon électrique avant de le brancher sur une prise électrique de type terre.
- La semelle de votre fer et la plaque repose-fer du boîtier peuvent atteindre des températures très élevées, et peuvent occasionner des brûlures : ne les touchez pas.
Ne touchez jamais les cordons électriques avec la semelle du fer à repasser.
- Votre appareil émet de la vapeur qui peut occasionner des brûlures. Manipulez le fer avec précaution, surtout en repassage vertical. Ne dirigez jamais la vapeur sur des personnes ou des animaux.
- Ne plongez jamais votre centrale vapeur dans l'eau ou tout autre liquide. Ne la passez jamais sous l'eau du robinet.

MERCI DE CONSERVER CE MODE D'EMPLOI

PARTICIPONS À LA PROTECTION DE L'ENVIRONNEMENT !

- ① Votre appareil contient de nombreux matériaux valorisables ou recyclables.
- ➔ Confiez celui-ci dans un point de collecte ou à défaut dans un centre service agréé pour que son traitement soit effectué.



Belangrijke informatie

Veiligheidsvoorschriften

- Lees de gebruiksaanwijzing aandachtig voor het eerste gebruik: niet-naleving ontheft het merk van alle aansprakelijkheid.
- Trek nooit aan het snoer om de stekker uit het stopcontact te trekken. Haal in de volgende gevallen altijd de stekker uit het stopcontact:
 - voordat u de stoomtank ompoelt of vult,
 - voordat u het apparaat gaat schoonmaken,
 - na elk gebruik.
- Het apparaat moet op een stabiel en hittebestendig oppervlak gebruikt en geplaatst worden. Wanneer u het strijkijzer op het strijkijzerplateau zet, controleer dan of het oppervlak waarop u deze plaatst stabiel is. Zet het strijkijzerplateau nooit op de hoes van de plank of op een zacht oppervlak.
- Dit apparaat mag niet gebruikt worden door personen (of kinderen) met verminderde, fysieke, zintuiglijke of mentale capaciteiten, of personen die te weinig ervaring of kennis hebben tenzij ze onder de supervisie staan van een persoon die voor hen verantwoordelijk is of als ze genoeg richtlijnen gekregen hebben om het apparaat correct te hanteren.
- Er moet toezicht op kinderen zijn, zodat zij niet met

het apparaat kunnen spelen.

- Dit apparaat mag gebruikt worden door kinderen vanaf 8 jaar, door personen zonder ervaring of kennis en door personen met verminderde fysieke, mentale of zintuigelijke capaciteiten als ze genoeg uitleg en richtlijnen gekregen hebben om het apparaat veilig te kunnen hanteren en de risico's kennen. Kinderen mogen niet met het apparaat spelen. De reinigings- en onderhoudswerkzaamheden mogen niet door kinderen uitgevoerd worden tenzij ze ouder zijn dan 8 jaar en onder supervisie staan. Houd het apparaat en het snoer buiten het bereik van kinderen jonger dan 8 jaar.



- De oppervlakken waarop dit teken staat en het strijkoppervlak zijn zeer heet wanneer het apparaat wordt gebruikt. Raak deze oppervlakken niet aan voordat het strijkijzer is afgekoeld.
- Laat het apparaat nooit zonder toezicht:
 - wanneer de stekker nog in het stopcontact zit,
 - zolang het apparaat nog niet gedurende 1 uur is afgekoeld.
- Voordat u de stoomtank leegt/het kalkopvangsysteem onspoelt (afhankelijk van het model), moet u altijd de stekker uit het stopcontact halen en ten minste 2 uur wachten totdat de stoomgenerator is afgekoeld alvorens de dop van het afvoergedeelte/het opvangsysteem los te schroeven.
- Wees voorzichtig: als de keteldop of de

ketelafsluiting (afhankelijk van het model) op de grond is gevallen of een harde klap heeft gekregen, brengt u het onderdeel naar een Erkend Service Centrum om het beschadigde onderdeel te vervangen.

- Houd de stoomtank tijdens shet spoelen nooit rechtstreeks onder de kraan.
- De keteldop mag niet geopend worden tijdens het gebruik.
- Gebruik het apparaat niet als het gevallen is, zichtbare schade vertoont, lekt of niet correct werkt. Het apparaat nooit zelf demonteren: laat het nakijken door een Erkende Servicedienst om elk risico uit te sluiten.
- Indien het netsnoer of het stoomsnoer beschadigd is, moet dit onmiddellijk vervangen worden door een Erkende Servicedienst, om elk risico uit te sluiten. Hiervoor kunt u contact opnemen met onze consumentenservice

- Accessoires, gebruikartikelen en vervangbare onderdelen kunnen alleen worden aangeschaft via Tefal (<http://www.accessories.home-and-cook.com>) of via een erkende servicepartner.
- Voor uw veiligheid beantwoordt dit apparaat aan de toepasselijke normen en regelgevingen (Richtlijnen Laagspanning, Elektromagnetische Compatibiliteit, Milieu, ...).
- Uw stoomgenerator is een elektrisch apparaat: de generator moet in normale gebruiksomstandigheden gebruikt worden. Dit apparaat is uitsluitend geschikt voor huishoudelijk gebruik.
- Het is voorzien van 2 veiligheidssystemen:
 - een veiligheidsklep die overdruk voorkomt en in geval van werkingsstoornissen, het teveel aan stoom laat ontsnappen,
 - een thermische beveiliging om oververhitting te voorkomen.
- Sluit uw apparaat altijd aan op:
 - een elektriciteitsnet waarvan de spanning ligt tussen 220 en 240 V.
 - een geaard stopcontact.Een foutieve aansluiting kan onherstelbare schade veroorzaken. Tevens vervalt het recht op garantie. Wanneer u een verlengsnoer gebruikt, controleer dan of de stekker van het tweepolige type 16A is en voorzien is van een aarding.
- Rol het netsnoer volledig uit voordat u de stekker in een geaard stopcontact steekt.

- De strijkzool van uw strijkijzer en het strijkijzerplateau van de stoomtank kunnen zeer hoge temperaturen bereiken en brandwonden veroorzaken: raak deze onderdelen van uw stoomgenerator niet aan.
Raak het netsnoer nooit met de strijkzool van het strijkijzer aan.
- Uw apparaat geeft hete stoom af die brandwonden kan veroorzaken. Ga voorzichtig met uw strijkijzer om, vooral wanneer u verticaal strijkt. Richt de stoom nooit op personen of dieren.
- Het apparaat nooit in water of een andere vloeistof dompelen. Het apparaat nooit onder de kraan afspoelen.

GELIEVE DEZE GEBRUIKSAANWIJZING TE BEWAREN

WEES VRIENDELIJK VOOR HET MILIEU !

- ① Uw apparaat bevat materialen die geschikt zijn voor hergebruik.
- ➔ Lever het in bij het milieustation in uw gemeente of bij onze technische dienst.



Raccomandazioni importanti

Istruzioni di sicurezza

- Leggere attentamente le istruzioni per l'uso prima di utilizzare l'apparecchio per la prima volta: un utilizzo non conforme alle norme d'uso prescritte solleva il produttore da qualsiasi responsabilità.
- Non tirare il cavo per scollegare l'apparecchio dalla presa di corrente.
Scollegare sempre l'apparecchio:- prima di riempire il serbatoio o di sciacquare la caldaia.
 - prima di pulirlo.
 - dopo ogni utilizzo.
- L'apparecchio deve essere collocato e utilizzato su una superficie stabile e resistente al calore. Appoggiando il ferro sulla sua base, assicurarsi che la superficie su cui è collocato sia stabile. Non collocare il serbatoio sul bordo dell'asse da stiro o su superfici morbide.
- Questo apparecchio non deve essere utilizzato da persone (compresi bambini) le cui capacità fisiche, sensoriali o mentali sono ridotte, o da persone prive di esperienza o di conoscenza, a meno che non possano beneficiare, tramite una persona responsabile della loro sicurezza, di sorveglianza o di istruzioni preliminari relative all'uso dell'apparecchio.
- Sorvegliare i bambini per evitare che giochino con

l'apparecchio.

- Questo apparecchio può essere utilizzato da bambini di età superiore a 8 anni e da persone prive di esperienza o di conoscenza le cui capacità fisiche, sensoriali o mentali sono ridotte, purché istruite sull'utilizzo dell'apparecchio e informate sui rischi legati a un utilizzo scorretto. I bambini non devono giocare con l'apparecchio. La pulizia e la manutenzione non devono essere effettuate da bambini, a meno che non abbiano più di 8 anni e non siano adeguatamente sorvegliati. Tenere l'apparecchio e il cavo lontano dalla portata dei bambini di età inferiore a 8 anni.



- Le superfici su cui è presente questo simbolo e la piastra possono diventare molto calde durante l'uso. Non toccare tali parti fino a che il ferro non si è raffreddato.
- Non lasciare mai l'apparecchio incustodito:
 - quando è collegato alla rete elettrica.
 - se non è raffreddato per almeno 1 ora.
- Prima di svuotare la caldaia/sciacquare il vano raccogli-calcare (a seconda del modello) attendere sempre che la centrale vapore sia fredda e scollegata da almeno 2 ore per svitare il tappo di scarico / aprire il vano.
- Attenzione: se il tappo del boiler o il tappo di risciacquo del boiler (a seconda del modello) cade o viene urtato in maniera forte, sostituirlo presso un centro di assistenza autorizzato, in quanto potrebbe essere danneggiato.

- Durante il risciacquo della caldaia, non riempirla mai sotto un getto d'acqua diretto.
- Non aprire il tappo del boiler durante l'uso.
- Non utilizzare l'apparecchio se è caduto, se presenta danni visibili o anomalie di funzionamento. Non smontare mai l'apparecchio. farlo esaminare presso un Centro Servizi autorizzato per evitare pericoli.
- Se il cavo elettrico o il tubo del vapore sono danneggiati, affidarne la riparazione a un Centro Servizi autorizzato, per evitare danni e lesioni.
- Accessori, materiali di consumo e le parti sostituibili dall'utente finale devono essere acquistati solo da Tefal o da un Centro assistenza autorizzato.
- Per garantire la massima sicurezza, questo apparecchio è conforme alle norme e ai regolamenti vigenti (Direttive Bassa tensione, Compatibilità elettromagnetica, Ambiente, ecc.)
- Questa centrale vapore è un apparecchio elettrico: deve pertanto essere utilizzato in condizioni d'uso normali. L'apparecchio è concepito esclusivamente per un utilizzodomestico.
- Questo apparecchio è equipaggiato con 2 sistemi di sicurezza:
 - una valvola anti-eccesso di pressione, che in caso di malfunzionamenti lascia fuoriuscire l'eccesso di vapore.
 - un fusibile termico per evitare Il surriscaldamento.
- Collegare sempre la centrale vapore:
 - una rete elettrica la cui tensione sia compresa tra 220 e 240 V.
 - a una presa elettrica «a terra».
 Qualsiasi errore di collegamento può causare danni irreversibili e annullare la garanzia. Se si utilizza una prolunga, verificare che la presa sia di tipo bipolare 16A con conduttore di messa a terra.
- Svolgere completamente il cavo elettrico prima di collegarlo a una presa elettrica con messa a terra.
- La piastra del ferro e la base del ferro sul serbatoio possono raggiungere temperature molto elevate, causando il rischio di ustioni: non toccarle. Non toccare mai i cavi elettrici con la piastra del ferro.
- L'apparecchio emette vapore che può causare ustioni. Maneggiare il ferro con cautela, soprattutto durante i passaggi verticali. Non dirigere il vapore su persone o animali.
- Non immergere mai la centrale vapore in acqua o altri liquidi. Non collocarla mai sotto un getto d'acqua di rubinetto.

CONSERVARE QUESTE ISTRUZIONI

PARTECIPIAMO ALLA PROTEZIONE DELL'AMBIENTE

- ① Il vostro apparecchio è composto da diversi materiali che possono essere riciclati.
- ➔ Lasciatelo in un punto di raccolta o presso un Centro Assistenza Autorizzato.



Recomendaciones importantes

Advertencias de seguridad

- Lea atentamente las instrucciones de uso antes de utilizar por primera vez el aparato: un uso no conforme con las instrucciones de uso eximiría a la marca de cualquier responsabilidad.
- No desenchufe el aparato tirando del cable.
Desenchufe siempre el aparato:
 - antes de llenar el depósito o de aclarar el calderín,
 - antes de limpiarlo,
 - después de cada uso.
- El aparato debe ser utilizado y colocado sobre una superficie estable que no sea sensible al calor. Cuando coloque la plancha sobre su base, asegúrese de que la superficie sobre la que esta última se encuentra es estable. No coloque nunca el cuerpo del aparato sobre la funda de la tabla de planchar o sobre una superficie blanda.
- Este aparato no ha sido diseñado para ser utilizado por personas (incluidos los niños) cuyas capacidades físicas, sensoriales o mentales sean reducidas, o por personas con falta de experiencia o de conocimientos, salvo si éstas están supervisadas por una persona responsable de su seguridad o han recibido instrucciones relativas al uso del aparato.
- Se recomienda vigilar a los niños para asegurarse de que no juegan con el aparato.

- Este aparato puede ser utilizado por niños a partir de 8 años y por personas que carezcan de experiencia o conocimientos o cuyas capacidades físicas, sensoriales o mentales sean reducidas, siempre que hayan sido instruidas u orientadas sobre el uso seguro del aparato y conozcan los riesgos que corren. Los niños no han de jugar con el aparato. La limpieza y el mantenimiento de usuario no los han de llevar a cabo niños, salvo que tengan 8 años como mínimo y estén supervisados. Mantenga el aparato y el cable de alimentación fuera del alcance de los niños menores de 8 años.



- Las superficies que están marcadas con este signo y la suela metálica se calientan de manera excesiva durante el uso del aparato. No toque dichas superficies antes de que la plancha se haya enfriado.
- No deje nunca el aparato en marcha sin supervisión:
 - cuando esté conectado a la red eléctrica,
 - mientras no se haya enfriado, lo que cuesta aproximadamente 1 hora.
- Antes de vaciar la caldera/aclarar el recolector de cal (según modelo), espere siempre a que la central de vapor esté fría y desconectada durante más de 2 horas para desenroscar el tapón de vaciado/el colector.
- Atención: si la tapa del hervidor o la tapa de enjuague del hervidor (dependiendo del modelo), se ha caído o se ha golpeado de manera contundente, deberá ser reemplazada en un Centro de Servicio Autorizado, ya que podría estar estropeada.
- Cuando aclare el calderín, no lo rellene nunca directamente con agua del grifo.

- La tapa del hervidor no debe abrirse durante su uso.
- El aparato no debe utilizarse si ha caído, si presenta daños aparentes, si tiene fugas o si presenta anomalías de funcionamiento. No desmonte nunca el aparato: llévelo a que lo examinen en un Centro de Servicio Autorizado para evitar riesgos.
- En caso de que el cable de alimentación o el cable de vapor esté dañado, deberá llevarlo a un Centro de Servicio Autorizado para que lo cambien y evitar cualquier peligro.
- Los accesorios, consumibles y recambios sólo deben ser adquiridos en los Centros de Servicio de Asistencia Técnica Autorizados o bien on-line en www.accessories.home-and-cook.com
- Por su seguridad, este aparato cumple las normas y reglamentaciones aplicables (Directivas de Baja Tensión, Compatibilidad Electromagnética, Medio Ambiente, etc.).
- Su central de vapor es un aparato eléctrico, por lo que debe utilizarse en condiciones normales de uso. Este aparato está pensado únicamente para su uso doméstico.
- Incorpora 2 sistemas de seguridad:
 - una válvula para evitar el exceso de presión que, en caso de mal funcionamiento del aparato, deja escapar el exceso de vapor.
 - un fusible térmico para evitar cualquier sobrecalentamiento.
- Enchufe siempre su central de vapor:
 - a una instalación eléctrica con un voltaje de entre 220 y 240 V.
 - a una toma eléctrica de tierra.
 Cualquier error de conexión puede provocar daños irreversibles y anulará la garantía. Si utiliza un alargador, asegúrese de que el enchufe es de tipo bipolar 16A con toma de tierra.
- Desenrolle por completo el cable eléctrico antes de conectarlo a una toma de tierra.
- La suela de su plancha y la base sobre la que esta reposa pueden alcanzar temperaturas muy elevadas y ocasionar quemaduras: no las toque.
 - No toque nunca cables eléctricos con la suela de la plancha.
- Su aparato emite vapor que puede provocar quemaduras. Manipule la plancha con precaución, sobre todo cuando planche en vertical. No dirija jamás el vapor hacia personas o animales.
- No sumerja nunca su central de vapor en agua o cualquier otro líquido. No la coloque nunca bajo el agua del grifo.

CONSERVE ESTAS INSTRUCCIONES DE USO

¡ ¡ PARTICIPE EN LA CONSERVACIÓN DEL MEDIO AMBIENTE ! !

- ① Su electrodoméstico contiene materiales recuperables y/o reciclables.
- ➡ Entréguelo al final de su vida útil, en un Centro de Recogida Específico o en uno de nuestros Servicios Oficiales Post Venta donde será tratado de forma adecuada.

Recomendações importantes

Instruções de segurança

- Leia atentamente o manual de instruções antes da primeira utilização do aparelho: uma utilização não conforme ao manual de instruções, liberta a marca de qualquer responsabilidade.
- Não desligue o aparelho puxando pelo cabo. Desligue sempre o seu aparelho:
 - antes de encher o depósito ou proceder à limpeza da caldeira,
 - antes de proceder à limpeza do aparelho,
 - após cada utilização.
- O aparelho deve ser utilizado e colocado sobre uma superfície estável resistente ao calor. Quando colocar o ferro sobre a respectiva base de suporte do ferro, certifique-se de que a superfície onde a colocou é estável.

Não colocar o gerador de vapor sobre a cobertura da tábua de engomar ou sobre uma superfície mole.

- Este aparelho não foi concebido para ser utilizado por pessoas (incluindo crianças) cujas capacidades físicas, sensoriais ou mentais se encontram reduzidas, ou por pessoas com falta de experiência ou conhecimento, a não ser que tenham sido devidamente acompanhadas e instruídas sobre a correcta utilização do aparelho, pela pessoa responsável pela sua segurança.
- É importante vigiar as crianças por forma a garantir que as mesmas não brinquem com o aparelho.

- Este aparelho pode ser utilizado por crianças a partir dos 8 anos de idade e por pessoas sem experiência e conhecimentos ou com capacidades físicas, sensoriais ou mentais reduzidas, se tiverem recebido formação e supervisão relativamente à utilização do aparelho de forma segura e compreendam os perigos envolvidos. As crianças não podem brincar com o aparelho. A limpeza e a manutenção do mesmo por parte do utilizador não deve ser realizada por crianças, excepto se estas tiverem mais de 8 anos e forem supervisionadas. Manter o aparelho e o cabo de alimentação fora do alcance de crianças com menos de 8 anos.



- As superfícies marcadas com este sinal e a base aquecem muito durante a utilização dos aparelhos. Não toque nestas superfícies antes do ferro arrefecer completamente.
- Nunca deixe o aparelho sem vigilância:
 - quando este está ligado à corrente,
 - durante cerca de 1 hora até arrefecer.
- Antes de esvaziar a caldeira/enxaguar o colector de calcário (dependendo do modelo), desligue sempre o gerador de vapor e espere que arrefeça pelo menos durante 2 horas antes de abrir a tampa de escoamento/o depósito de água.
- Atenção: se a tampa da caldeira ou a tampa de enxaguamento da caldeira (consoante o modelo) estiver tombada ou gravemente amolgada, deve ser substituída no Centro de Assistência Aprovado, dado que deverá estar danificada.
- Quando proceder à limpeza da caldeira, não a encha

directamente por baixo da torneira.

- A caldeira não deve ser aberta durante a utilização.
- O aparelho não deve ser utilizado se tiver caído ao chão, apresentar danos visíveis, fugas ou anomalias de funcionamento. Nunca desmonte o aparelho: este deve ser examinado por um Serviço de Assistência Técnica autorizado por forma a evitar qualquer situação de perigo para o utilizador.
- Se o cabo de alimentação eléctrica ou o cabo de vapor se encontrarem de alguma forma danificados, deverão ser obrigatoriamente substituídos por um Serviço de Assistência Técnica autorizado, por forma a evitar qualquer situação de perigo para o utilizador.

- Acessórios, consumíveis e peças sobresselentes devem ser adquiridas junto de um Serviço de Assistência Técnica autorizado Tefal.

- Para sua segurança, este aparelho está em conformidade com as normas e regulamentos aplicáveis (Directivas Baixa Tensão, Compatibilidade Electromagnética, Ambiente, ...).

- O seu gerador de vapor é um aparelho eléctrico, devendo ser utilizado nas condições normais de utilização. O aparelho foi concebido apenas para uma utilização doméstica.

- O aparelho está equipado com 2 sistemas de segurança:

- uma válvula que evita qualquer sobrepressão, e que em caso de mau funcionamento do aparelho, liberta o excesso de vapor,

- um fusível térmico para evitar o sobreaquecimento.

- Ligue sempre o seu gerador de vapor:

- a uma instalação eléctrica cuja tensão esteja compreendida entre 220 e 240 V.

- a uma tomada eléctrica tipo «terra».

Os erros de ligação podem causar danos irreversíveis e anular a garantia.

Se utilizar uma extensão eléctrica, verifique se a ficha é do tipo bipolar de 16A com condutor de terra.

- Desenrole completamente o cabo eléctrico antes de o ligar a uma tomada com terra.

- A base do ferro e a base de suporte do ferro podem atingir temperaturas muito elevadas e provocar queimaduras – não lhes toque.

Nunca toque nos cabos eléctricos com a base do ferro de engomar.

- O aparelho liberta vapor que pode provocar queimaduras. Manipule o ferro com precaução, sobretudo ao engomar na vertical. Nunca dirija o vapor para pessoas ou animais.

- Nunca coloque o gerador de vapor dentro de água ou qualquer outro líquido. Nunca o passe por água da torneira.

GUARDE O MANUAL DE INSTRUÇÕES PARA FUTURAS UTILIZAÇÕES

PROTECÇÃO DO AMBIENTE EM PRIMEIRO LUGAR!

① O seu produto contém materiais que podem ser recuperados ou reciclados

➔ Entregue-o num ponto de recolha para possibilitar o seu tratamento.



Σημαντικές συστάσεις

Οδηγίες ασφαλείας

- Διαβάστε προσεκτικά τις οδηγίες χρήσης πριν από την πρώτη χρήση της συσκευής σας: η χρήση που δεν συμμορφώνεται με τις υποδείξεις των οδηγιών χρήσης απαλλάσσει την εταιρεία από κάθε ευθύνη.
- Μην βγάζετε τη συσκευή από την πρίζα τραβώντας το καλώδιο. Βγάζετε πάντοτε τη συσκευή σας από την πρίζα:
 - πριν να γεμίσετε το δοχείο ή να ξεβγάλετε το λέβητα,
 - πριν να την καθαρίσετε,
 - μετά από κάθε χρήση.
- Η συσκευή πρέπει να χρησιμοποιείται και να τοποθετείται επάνω σε σταθερή επιφάνεια, η οποία να αντέχει στη θερμότητα. Όταν τοποθετείτε το σίδερο στη βάση του, ελέγξτε αν η επιφάνεια όπου το βάζετε είναι σταθερή. Μην τοποθετείτε τη θήκη επάνω στο σιδερόπανο της σιδερώστρας σας ή σε μαλακή επιφάνεια.
- Δεν προβλέπεται η χρήση της συσκευής αυτής από άτομα (συμπεριλαμβανομένων των παιδιών) με μειωμένες σωματικές, αντιληπτικές ή πνευματικές ικανότητες, ή από άτομα χωρίς εμπειρία ή γνώσεις, εκτός αν τα άτομα αυτά είναι σε θέση να λάβουν, μέσω ενός ατόμου υπεύθυνου για την ασφάλειά τους, επίβλεψη ή προειδοποιήσεις όσον αφορά τη χρήση της συσκευής.
- Πρέπει να επιβλέπετε τα παιδιά, για να βεβαιωθείτε ότι δεν παίζουν με τη συσκευή.
- Αυτή η συσκευή μπορεί να χρησιμοποιηθεί από παιδιά ηλικίας 8 ετών και άνω και από άτομα που δεν έχουν εμπειρία και γνώσεις ή με περιορισμένες σωματικές, αντιληπτικές ή διανοητικές

ικανότητες, αν εκπαιδευτούν και καταρτιστούν στη χρήση της συσκευής με ασφαλή τρόπο και γνωρίζουν τους κινδύνους που διατρέχουν. Τα παιδιά δεν πρέπει να παίζουν με τη συσκευή. Ο καθαρισμός και η συντήρηση από το χρήστη δεν πρέπει να πραγματοποιείται από παιδιά, παρά μόνο αν έχουν ηλικία από 8 ετών και άνω και επιβλέπονται. Διατηρείτε τη συσκευή και το καλώδιό της σε μέρος που να μην τη φτάνουν παιδιά μικρότερα από 8 ετών.



- Οι επιφάνειες που φέρουν αυτό το σήμα και η πλάκα θερμαίνονται πολύ κατά τη χρήση των συσκευών. Μην αγγίζετε τις επιφάνειες αυτές προτού το σίδερο κρυώσει.
- Μην αφήνετε ποτέ τη συσκευή χωρίς επίβλεψη:
 - όταν είναι συνδεδεμένη με την ηλεκτρική παροχή,
 - για περίπου 1 ώρα μετά, μέχρι να κρυώσει.
- Πριν να αδειάσετε το μπόιλερ/ να ξεπλύνετε το συλλέκτη αλάτων (ανάλογα με το μοντέλο), περιμένετε πάντοτε να κρυώσει η γεννήτρια ατμού και βεβαιωθείτε ότι δεν είναι στην πρίζα εδώ και πάνω από 2 ώρες πριν να ξεβιδώσετε το πώμα αδειάσματος/ το συλλέκτη.
- Προσοχή: αν το καπάκι του δοχείου νερού ή το καπάκι ξεβγάλματος του δοχείου νερού (ανάλογα με το μοντέλο) πέσει κάτω ή υποστεί σοβαρό χτύπημα, ζητήστε να σας το αντικαταστήσουν από ένα εξουσιοδοτημένο κέντρο σέρβις, καθώς ενδέχεται να έχει υποστεί ζημία.
- Όταν ξεπλένετε το δοχείο, μην το γεμίζετε ποτέ απευθείας από τη βρύση.
- Το καπάκι του δοχείου νερού δεν πρέπει να ανοίγεται κατά τη χρήση.
- Η συσκευή δεν πρέπει να χρησιμοποιηθεί αν έχει πέσει, αν παρουσιάζει εμφανείς ζημιές, διαρροές ή ανωμαλίες λειτουργίας.

Μην λύνετε ποτέ τη συσκευή σας : απευθυνθείτε σε ένα Εξουσιοδοτημένο Κέντρο Σέρβις για έλεγχο, προκειμένου να αποφύγετε κάποιον κίνδυνο.

- Αν το ηλεκτρικό καλώδιο τροφοδοσίας ή το καλώδιο ατμού υποστεί ζημία, πρέπει οπωσδήποτε να αντικατασταθεί από ένα Εξουσιοδοτημένο Κέντρο Σέρβις, προκειμένου να αποτραπεί κάθε κίνδυνος.

- Αξεσουάρ, αναλώσιμα και ανταλλακτικά μπορούν να αγοραστούν μόνο από τα εξουσιοδοτημένα κέντρα της Tefal.
- Για την ασφάλειά σας, η συσκευή αυτή είναι σύμφωνη με τα ισχύοντα πρότυπα και τους κανονισμούς (οδηγία για τη χαμηλή τάση, την ηλεκτρομαγνητική συμβατότητα, το περιβάλλον κ.λπ.).
- Η γεννήτρια ατμού σας είναι μία ηλεκτρική συσκευή : πρέπει να χρησιμοποιείται υπό φυσιολογικές συνθήκες χρήσης. Προβλέπεται αποκλειστικά για οικιακή χρήση.
- Διαθέτει 2 συστήματα ασφαλείας :
 - μία αντλία, για την αποφυγή της υπερβολικής πίεσης, σε περίπτωση προβληματικής λειτουργίας της συσκευής, αφήνει να διαφύγει ο περισσευούμενος ατμός,
 - μία θερμική ασφάλεια για την αποφυγή της υπερθέρμανσης.
- Συνδέετε πάντοτε τη γεννήτρια ατμού σας :
 - με μία ηλεκτρική εγκατάσταση με τάση από 220 ως 240 V.
 - με ηλεκτρικό ρευματοδότη γειωμένου τύπου.Οποιοδήποτε σφάλμα σύνδεσης είναι δυνατό να προκαλέσει ανεπανόρθωτες βλάβες και να ακυρώσει την εγγύηση.
- Αν χρησιμοποιείτε καλώδιο επέκτασης, βεβαιωθείτε ότι ο ρευματοδότης είναι διπολικού τύπου 16A με αγωγό γείωσης.
- Ξετυλίξτε εντελώς το ηλεκτρικό καλώδιο πριν να το συνδέσετε με ρευματοδότη γειωμένου τύπου.
- Η πλάκα του σιδήρου σας και η επιφάνεια τοποθέτησής του επάνω στη γεννήτρια είναι δυνατό να προσλάβουν πολλές υψηλές θερμοκρασίες και είναι δυνατό να προκαλέσουν εγκαύματα: μην τις αγγίζετε. Μην αγγίζετε ποτέ τα ηλεκτρικά καλώδια με την πλάκα του σιδήρου.
- Η συσκευή σας εκπέμπει ατμό, ο οποίος είναι δυνατό να προκαλέσει εγκαύματα. Να μεταχειρίζεστε το σίδηρο με προσοχή, κυρίως στο κάθετο σιδέρωμα. Μην κατευθύνετε ποτέ τον ατμό προς πρόσωπα ή ζώα.
- Μην βυθίζετε ποτέ την κεντρική μονάδα ατμού στο νερό ή σε οποιοδήποτε άλλο υγρό. Μην την βάζετε ποτέ κάτω από τη βρύση.

ΠΑΡΑΚΑΛΟΥΜΕ, ΦΥΛΑΞΤΕ ΤΟ ΠΑΡΟΝΕΓΧΕΙΡΙΔΙΟ ΧΡΗΣΤΗ

ΑΣ ΣΥΜΒΑΛΟΥΜΕ ΚΑΙ ΕΜΕΙΣ ΣΤΗΝ ΠΡΟΣΤΑΣΙΑ ΤΟΥ
ΠΕΡΙΒΑΛΛΟΝΤΟΣ!

- ① Η συσκευή σας περιέχει πολλά αξιοποιήσιμα ή ανακυκλώσιμα υλικά.
- ➔ Για την παράδοση της παλιάς σας συσκευής παρακαλούμε να επικοινωνήσετε με ένα κέντρο διαλογής ή με την εταιρεία Ανακύκλωση Α.Ε - 210 5319780, η οποία θα αναλάβει την επεξεργασία της.



Önemli tavsiyeler

Güvenlik talimatları

- Cihazınızı ilk defa kullanmadan önce, kullanım kitapçığını dikkatli bir şekilde okuyun: Kullanım kitapçığına uygun olmayan kullanımdan doğacak sorunlardan marka hiçbir şekilde sorumlu tutulamaz.
- Cihazın fişini asla elektrik kablosundan çekerek çıkarmayın.
Şu hallerde cihazınızın fişini prizden çıkarın:
 - Hazneyi doldurmadan veya sıcak su haznesinidurulamadan önce,
 - Cihazı temizlemeden önce,
 - Her kullanım sonrasında.
- Cihazın sıcağa karşı dirençli, sağlam bir zemin üzerine konulması gerekir. Ütüyü ütü kaidesi üzerine bırakırken, bıraktığınız yüzeyin dengede olmasına dikkat edin.
Gövde kısmını ütü masasının kılıfı üzerine veya gevşek bir yüzeye bırakmayın.
- Bu cihaz fiziksel, duyuşal veya zihinsel engeli olan (erişkin veya çocuk) veya cihaz hakkında hiçbir tecrübe veya bilgisi olmayan şahışlar tarafından, güvenliklerinden sorumlu bir kişinin gözetimi altında olmadıkları veya bu kişi tarafından cihazın kullanımı konusunda eğitilmedikleri takdirde kullanılmamalıdır.

- Cihazla oynamadıklarından emin olmak için çocukların gözetim altında tutulmaları gerekir.
- Bu cihaz fiziksel, duyuşal veya zihinsel engeli olan kimseler veya sekiz yaşı üzeri çocuklar tarafından, güvenliklerinden sorumlu bir kişinin gözetimi altında olmaları veya bu kişi tarafından cihazın kullanımı konusunda eğitilmeleri halinde kullanılabilir. Çocuklar cihaz ile oynamamalıdır. Bakım ve temizlik işlerinin, bir yetişkin gözetimi altında bulunmadıkları durumlarda 8 yaş ve üzeri çocuklar tarafından gerçekleştirilmesine izin verilmemelidir.

Cihazı ve kordonunu 8 yaş altındaki çocukların ulaşamayacakları yerlerde muhafaza edin.



- Bu işaretin yer aldığı yüzeyler ve taban, cihazın kullanımı sırasında çok ısınır. Bu yüzeylere ütü tamamen soğumadan dokunmayın.
- Cihazı çalışırken daima gözetiminiz altında tutun:
 - Elektrik kordonunun fişi prize takılıyken,
 - 1 saat boyunca soğumaya bırakıldığında
- Isıtıcıyı boşaltmadan önce, kireç biriktiriciyi durulayın, tahliye tıpasını / toplayıcıyı gevşetmeden önce, mutlaka buhar santralinin fişinin prizden çıkarılmış ve 2 saati aşkın bir süre boyunca soğumuş olmasını bekleyin.
- Dikkatli olun: şayet su ısıtıcısının kapağı veya su ısıtıcısının durulama kapağı (modele bağılı olarak değişebilir) yere düşürülür veya sert darbe alırsa, hasar görmüş olabileceğinden Yetkili bir Servis Merkezi tarafından değiştirilmelidir.

- Sıcak su haznesi durulanırken, asla doğrudan musluk suyu kullanmayın.
- Su ısıtıcısının kapağı, kullanım sırasında kesinlikle açılmamalıdır.
- Cihaz düşmüş ise, görünür hasarlar içeriyor ise veya işleyiş bozukluğu arz ediyor ise, kullanılmamalıdır. Cihazınızı asla demonte etmeyin: Herhangi bir tehlikeden sakınmak için, Yetkili Servis tarafından değiştirilmesini sağlayın
- Elektrik kordonunun veya buhar kordonunun hasar görmesi durumunda, herhangi bir tehlikeye meydan verilmemesi için, mutlaka bir Yetkili Servis tarafından değiştirilmesi gerekir.

- Aksesuarlar, tüketilebilen ve son kullanıcının söküp değiştirilebileceği bölümler sadece Tefal'den veya Yetkili Servis Merkezi'nden satın alınabilir.
- Bu cihaz, güvenliğinizi dikkate alınarak, ilgili norm ve düzenlemelere (Düşük Gerilim Direktifleri, Elektromanyetik Uyumluluk, Çevre Korunması ...) uygun olarak üretilmiştir.
- Buhar jeneratörü elektrikli bir cihazdır : Normal kullanım koşullarında kullanılmalıdır. Yalnızca ev içinde kullanım için tasarlanmıştır.
- 2 adet emniyet sistemi ile donatılmıştır:
 - Cihazın çalışma bozukluğu arz etmesi durumunda, her türlü aşırı basıncı engelleyen bir supap buhar fazlasının tahliyesini sağlar.
 - Aşırı ısınmaya engel olan termik sigorta.
- Buhar jeneratörünüzün fişini prize takarken şunlara dikkat edin:
 - 220 ve 240 V arasında gerilime sahip, elektrik şebekesine takın
 - «Toprak» tipi bir elektrik prize takın.
- Hatalı bağlantı gerçekleştirilmesi garantinin geçersiz kalmasına neden olacak ve geri dönüşü olmayan hasara neden olur. Uzatma kullanmanız halinde, priz in toprak iletkenli, 16 A çift kutuplu olmasına dikkat edin.
- Fişi bir topraklı prize takmadan önce kordonu tamamen açın.
- Ütünün tabanı ve ütü desteği çok yüksek sıcaklıklara erişebilir ve yanmalara neden olabilirler: Bu unsurlara dokunmayın. Elektrik kordonunu asla ütünün tabanı ile temas ettirmeyin.
- Cihazınız yanmalara neden olabilecek buhar çıkarır. Ütüye müdahalede bulunurken dikkatli olun, bilhassa da dikey ütüleme sırasında. Buharı asla kişilere veya hayvanlara doğru yönlendirmeyin.
- Buhar jeneratörünü su veya herhangi başka bir sıvı içine sokmayın. Asla musluk suyu altına tutmayın.

BU KULLANIM KİTAPÇIĞINI LÜTFEN MUHAFAZA EDİN

ÇEVRE KORUMASINA KATILALIM!

- ① Cihazınız çok sayıda değerlendirilebilir ve geri dönüştürülebilir malzeme içermektedir.
- ➡ İşlenmesi amacıyla cihazınızı bir toplama noktasına veya yoksa yetkili bir servis merkezine bırakınız.



Важные рекомендации

Инструкции по технике безопасности

- Внимательно прочтите инструкции по эксплуатации прибора, прежде чем использовать его в первый раз: неправильное использование прибора освобождает производителя от какой-либо ответственности.
- Не тяните прибор за провод, чтоб отключить его от сети.

Всегда отключайте Ваш утюг от сети:

- прежде чем наполнять резервуар водой или споласкивать парогенератор,
- прежде чем чистить прибор,
- после каждого использования
- Прибор должен использоваться и храниться на стойкой поверхности, устойчивой к воздействию тепла. Когда Вы ставите утюг на подставку, убедитесь в том, что поверхность, на которую Вы ставите прибор устойчивая. Не оставляйте утюг на гладильной доске или на влажной поверхности.
- Данный прибор не предназначен для использования лицами (включая детей) с ограниченными физическими, сенсорными или умственными способностями, а также

лицами с недостаточным опытом и знаниями в области использования данного прибора, за исключением тех случаев, когда им помогает лицо, ответственное за их безопасность, которое присматривает за ними и предоставляет им предварительные инструкции по использованию прибора.

- Присматривайте за детьми и не разрешайте им играть с прибором.
- Настоящий прибор может быть использован детьми возрастом от 8 лет и старше, а также лицами, не имеющими достаточно опыта в использовании данного прибора и людьми с ограниченными физическими, сенсорными и умственными способностями при условии, что они получили предварительные инструкции об использовании прибора и осознают риски, связанные с ним. Детям не следует играть с прибором. Операции по очистке и уходу за прибором могут осуществлять дети старше 8 лет если они делают это под присмотром взрослых.

Храните прибор и провод питания от него в местах не доступных для детей младше 8 лет.



- Поверхности, обозначены данным знаком, а также подошва утюга очень нагреваются во время использования устройства. Не касайтесь данных поверхностей к полному охлаждению утюга.
- Никогда не оставляйте прибор без

присмотра:

- если он подключен к розетке;
- пока он полностью не остыл (приблизительно 1 час после использования).
- реже чем выливать воду из бака/промыть коллектор для накипи (в зависимости от модели), всегда отключайте парогенератор от питания, после чего подождите, по крайней мере, 2 часа, пока он остынет, прежде чем открыть крышку отсека для стока воды/коллектора для накипи.
- Будьте осторожны: если крышка бойлера или промывочная крышка бойлера (в зависимости от модели), падала или по ней был нанесен сильный удар, замените ее в Авторизированном Сервисном центре, поскольку она может быть повреждена.
- При промывании парогенератора не наполняйте его водой прямо из-под крана.
- Запрещено открывать крышку бойлера во время его использования.
- Не пользуйтесь прибором, если он упал, если на нём видны явные повреждения, если он протекает или если Вы заметили отклонения в его работе. Никогда самостоятельно не разбирайте Ваш прибор: во избежание опасности обратитесь к специалистам из уполномоченного сервисного центра.
- Во избежание какой-либо опасности замена повреждённого провода питания прибора

должна осуществляться специалистами уполномоченного сервисного центра.

- Аксессуары, расходные материалы и заменяемые детали должны приобретаться только в авторизованном сервисном центре Tefal
- Для Вашей безопасности данный прибор отвечает действующим нормам и положениям: (Директиве о Низком Напряжении, Директиве об Электромагнитной Совместимости, Положениям об Охране окружающей среды...).
- Ваш паровой утюг – электрический прибор: его следует использовать в обычных условиях. Прибор предназначен для использования исключительно в домашних условиях.
- Настоящий прибор оснащён 2 системами безопасности:
 - клапаном, не допускающим избыточного давления. В случае дисфункции прибора через этот клан выходит избыток пара.
 - тепловым предохранителем, не допускающим перегрева прибора.
- Всегда подключайте Ваш паровой утюг:
 - к электрической сети, напряжение в которой составляет от 220 до 240 V.
 - к заземленной электрической розетке.Неправильное подключение прибора может привести к непоправимым поломкам и гарантия на прибор в таком случае аннулируется.
Если Вы пользуетесь удлинителем, убедитесь в том, что штепсельная розетка принадлежит к двухполюсному типу, рассчитана на 16А и оснащена заземляющим проводом.
- Полностью размотайте электрический провод, прежде чем подключать прибор к заземлённой розетке.
- Подошва Вашего утюга и подставка к нему могут нагреваться до очень высоких температур и вызывать ожоги: не касайтесь их. Никогда не касайтесь подошвой утюга электрического провода.
- Ваш прибор испускает пар, который также может стать причиной ожогов. Осторожно обращайтесь с прибором, особенно при вертикальной глажке. Никогда не направляйте пар на людей или на животных.
- Никогда не опускайте Ваш прибор в воду или любую другую жидкость. Не допускайте, чтобы вода из-под крана текла на прибор.

МЫ БЛАГОДАРИМ ВАС ЗА ТО, ЧТО ВЫ СОХРАНЯЕТЕ ИНСТРУКЦИЮ ПО ИСПОЛЬЗОВАНИЮ ПРИБОРА

НА ПЕРВОМ МЕСТЕ ЗАБОТА ОБ ОКРУЖАЮЩЕЙ СРЕДЕ!

- ① Ваше устройство содержит ценные материалы, что подлежат утилизации или повторному использованию.
- ➔ Оставьте их в местном пункте сбора мусора.



Утюги электрические с парогенератором Rowenta DG89xxxx DG88xxxx DG85xxxx

Изготовлено во Франции для холдинга "GROUPE SEB", France
(Groupe SEB, Chemin du Petit Bois Les 4 M - BP 172 69134 Ecully Cedex
France)

Груп СЕБ, Шмэн дю Пти Буа Ле 4 М – БП 17269134 Экюли Седекс Франс
Официальный представитель, импрортёр - ЗАО "Группа СЕБ-Восток"
125171, г. Москва, Ленинградское ш., д. 16А, стр. 3 тел. 213-32-32

Информация о сертификации:

- Сертификат соответствия № TC RU C-FR.АГ27.В.00449
- Срок действия с 03.03.2014 по 02.03.2019
- Выдан ОС ООО «ИНТЕРСТАНДАРТ»

Соответствуют требованиям:

- ТР ТС 004/2011 "О безопасности низковольтного оборудования", утв. Решением КТС от 16.08.2011г. №768.
- ТР ТС 020/2011 "Электромагнитная совместимость технических средств", утв. Решением КТС от 09.12.2011г. №879.

Срок службы изделия 2 года с даты продажи.



Ważne zalecenia

Przepisy bezpieczeństwa

- Przeczytaj dokładnie instrukcję obsługi przed pierwszym użyciem urządzenia - producent nie odpowiada za użytkowanie urządzenia niezgodne z instrukcją.
- Nie odłączaj urządzenia ciągnąc za kabel. Zawsze odłączaj urządzenie:
 - przed napełnieniem zbiornika lub przed płukaniem zbiornika,
 - przed czyszczeniem,
 - po każdym użyciu.
- Urządzenie powinno być używane i stawiane na stabilnej powierzchni odpornej na wysoką temperaturę. Kiedy odstawiasz żelazko na stojak upewnij się, że powierzchnia na której je stawiasz jest stabilna. Nie stawiaj obudowy na pokrowcu deski do prasowania lub na miękkiej powierzchni.
- Urządzenie nie powinno być używane przez osoby (w tym dzieci), których zdolności fizyczne, percepcyjne lub umysłowe są w jakimś stopniu ograniczone ani przez osoby, które nie mające doświadczenia w stosowaniu tego typu urządzeń lub nie mają odpowiedniej wiedzy, chyba że została im zapewniona właściwa opieka albo zostały odpowiednio przeszkolone

odnośnie jego stosowania przez osobę odpowiedzialną za ich bezpieczeństwo.

- Dzieci nie powinny bawić się urządzeniem. Powinny być zawsze pod nadzorem.
- Urządzenie nie może być używane przez dzieci poniżej 8 lat. Czyszczenie i konserwacja przez użytkownika nie powinny być wykonywane przez dzieci młodsze niż 8 lat chyba, że są nadzorowane. Należy trzymać przewód oraz urządzenia z daleka od dzieci młodszych niż 8 lat.



- Powierzchnie oznaczone tym znakiem oraz stopa żelazka są bardzo gorące w czasie użycia urządzenia. Nie dotykaj tych powierzchni przed schłodzeniem żelazka.
- Nigdy nie pozostawiaj urządzenia bez nadzoru:
 - kiedy jest podłączony do zasilania,
 - dopóki nie ostygło przez około 1 godzinę.
- Przed opróżnieniem zbiornika/przeplukaniem wkładu odkamieniającego (w zależności od modelu), trzeba zawsze odłączyć generator pary i odczekać, aż ostygnie przez co najmniej 2 godziny i dopiero wtedy otworzyć korek zbiornika/wyjąć wkład odkamieniający.
- Uwaga: jeżeli zatyczka podgrzewacza lub zatyczka do odprowadzania wody (w zależności od modelu) upadła lub uległa mocnemu uderzeniu, należy wymienić ją w Zatwierdzonym Centrum Obsługi, gdyż mogła ona ulec zniszczeniu.

- Podczas płukania zbiornika nigdy nie napełniaj go bezpośrednio pod kranem.
 - Podczas korzystania z boileru nie wolno otwierać zatyczki podgrzewacza.
 - Urządzenie nie powinno być używane jeśli upadło, jeśli uszkodzenia są widoczne, jeśli przecieka lub nie działa prawidłowo. Nigdy nie demontuj urządzenia: oddaj je do sprawdzenia w Autoryzowanym Centrum Serwisowym w celu uniknięcia niebezpieczeństwa.
 - Jeśli kabel elektryczny lub przewód od pary wodnej jest uszkodzony musi być koniecznie wymieniony w Autoryzowanym Centrum Obsługi w celu uniknięcia niebezpieczeństwa.
 - Sprzęt, akcesoria i części muszą być kupione wyłącznie w firmie Tefal lub autoryzowanych punktów serwisowych.
 - Dla bezpieczeństwa użytkownika urządzenie to jest zgodne z normami i obowiązującymi przepisami (Dyrektywa o niskim natężeniu, Kompatybilność elektromagnetyczna, Środowisko, itp).
 - Generator pary jest urządzeniem elektrycznym i musi być używany w normalnych warunkach użytkowania. Jest przeznaczony do użytku wyłącznie w warunkach domowych.
 - Jest wyposażony w 2 systemy bezpieczeństwa:
 - zawór pozwalający uniknąć nadmiaru ciśnienia, który w przypadku wadliwego działania urządzenia umożliwia ujście nadmiaru pary,
 - bezpiecznik termiczny, aby uniknąć przegrzania.
 - Generator pary podłączaj zawsze:
 - do obwodu zasilania o napięciu od 220 do 240 V.
- Wszelkie nieprawidłowe podłączenia mogą spowodować nieodwracalne uszkodzenia i utratę gwarancji. Jeśli używasz przedłużacza sprawdź czy gniazdko jest rodzaju dwubiegunowego 16A z uziemieniem.
- Rozwiń całkowicie kabel elektryczny przed podłączeniem do gniazdko elektrycznego z uziemieniem.
 - Stopa żelazka oraz płyta obudowy mogą osiągnąć wysokie temperatury i mogą przyczynić się do oparzeń. Nie dotykaj ich!
 - Nigdy nie dotykaj przewodu elektrycznego stopą żelazka.
 - Urządzenie emituje parę, która może spowodować oparzenia. Postępuj się ostrożnie żelazkiem zwłaszcza w trakcie prasowania pionowo. Nigdy nie kieruj pary w kierunku osób lub zwierząt.
 - Nigdy nie zanurzaj generatora pary w wodzie lub innym płynie. Nigdy nie wkładaj jej pod kran z bieżącą wodą.

PROSIMY ZACHOWAĆ INSTRUKCJĘ OBSŁUGI

PRZEDE WSZYSTKIM OCHRONA ŚRODOWISKA !

① Niniejsze urządzenie zawiera cenne materiały, które można odzyskać lub poddać recyklingowi.

➡ Urządzenie należy zostawić w miejskim punkcie utylizacji odpadów.



ЗА ВАШАТА БЕЗОПАСНОСТ

Преди да пуснете уреда за първи път, прочетете внимателно ръководството за употреба: фирмата не носи никаква отговорност при употреба не по предназначение.

За вашата безопасност този уред съответства на стандартите и на действащата нормативна уредба (Директива за ниско напрежение, Директива за електромагнитната съвместимост, Директива за опазване на околната среда и т.н.).

Вашата ютия с парогенератор е електрически уред: трябва да бъде използван по нормален начин.

Той е предназначен само за домашна употреба.

Снабден е с 2 системи за безопасност:

- клапан, предотвратяващ свръхналягане, който в случай на неизправност изпуска излишното количество пара;

- термично съпротивление, предотвратяващо прегряване.

Винаги включвайте вашата ютия с парогенератор:

- в електрическа инсталация, чието напрежение е между 220 и 240 V;

- в заземен електрически контакт. Ако използвате удължител, се уверете, че щепселът е от двуполусен тип, 10 A със заземен кабел.

Неправилното хранване може да причини необратими повреди, които правят гаранцията невалидна.

Развийте напълно електрическия кабел, преди да го включите в заземен електрически контакт.

Ако хранващият кабел или маркучът за парата е повреден, за да избегнете всякакви рискове, той задължително трябва да бъде сменен от одобрен сервиз.

Не дърпайте хранващия кабел, за да изключите уреда от мрежата. Винаги изключвайте вашия уред:

- преди да пълните резервоара или да плакнете колектора;

- преди почистване;

- след всяка употреба.

Уредът трябва да се използва и да се поставя върху стабилна повърхност. Когато поставяте ютията върху поставката ѝ, се уверете, че повърхността, върху която я поставяте, е стабилна.

Уредът не е предвиден да бъде използван от лица (включително

от деца), чиито физически, сетивни или умствени способности са ограничени, или от лица без опит и знания, освен ако отговорно за тяхната безопасност лице ги наблюдава или им е дало предварителни указания относно ползването на уреда.

Наглеждат децата, за да се уверите, че не играят с уреда.

Преди пълнене проверете дали уредът е изключен от захранването и дали е изстинал.

Никога не оставяйте уреда без надзор:

- когато е включен в електрическото захранване;

- ако не е оставен да изстине около 1 час.

Гладещата повърхност на ютията и плочата на поставката ѝ върху парогенератора могат да се нагреят до много високи температури и да причинят изгаряния: не ги докосвайте. Никога не допирайте електрическите кабели до гладещата повърхност на ютията.

Вашият уред изпуска пара, която може да причини изгаряния. Бъдете внимателни, когато работите с ютията и особено когато гладите във вертикално положение. Никога не насочвайте парата към хора или животни.

Преди да изплакнете колектора, изчакайте ютията с парогенератор да изстине и я изключете два часа преди да развиете колектора.

Ако загубите или повредите колектора, вземете нов или го подменете в одобрен сервиз.

Никога не потапяйте ютията с парогенератор във вода или в каквато и да е друга течност. Никога не я поставяйте под течаща вода.

Не използвайте уреда, ако е паднал, ако по него има явни повреди, ако тече или не работи правилно. Никога не разглобявайте вашия уред: дайте го за проверка в одобрен сервиз, за да избегнете всякакъв риск.

Запазете настоящите инструкции

УЧАСТВАЙТЕ В ОПАЗВАНЕТО НА ОКОЛНАТА СРЕДА!

① Уредът е изработен от различни материали, които може да се предадат за вторични суровини или да се рециклират.

➔ Предайте го в специален център или ако няма такъв, в одобрен сервиз, за да бъде преработен.



Důležitá doporučení

Bezpečnostní pokyny

- Před prvním použitím přístroje si pozorně přečtěte návod k použití: používání, které není v souladu s návodem k obsluze, zbavuje výrobce jakékoliv odpovědnosti.
- Příklad neodpojujte tahem za šňůru. Příklad vždy odpojte ze sítě:
 - před doplněním zásobníku na vodu nebo před vyplachováním ohřívače,
 - před jeho čištěním,
 - po každém použití.
- Žehličku je třeba používat a pokládat na stabilní a tepelně odolný povrch. Když pokládáte žehličku na podstavec, ujistěte se, že je na stabilním povrchu. Nepokládejte tělo přístroje na potah žehlicího prkna nebo na měkký povrch.
- Tento přístroj není určen k tomu, aby ho používaly osoby (včetně dětí) se sníženými fyzickými, smyslovými nebo duševními schopnostmi nebo osoby bez patřičných zkušeností nebo znalostí, pokud na ně nedohlíží osoba odpovědná za jejich bezpečnost, dozor nebo pokud je tato osoba předem nepoučila o používání tohoto přístroje.
- Dohlédněte na to, aby děti s přístrojem nemanipulovaly.

- Děti starší 8 let a osoby s nedostatečnými zkušenostmi či znalostmi nebo se sníženými fyzickými, smyslovými či duševními schopnostmi mohou přístroj používat pouze tehdy, pokud byly poučeny a seznámeny s jeho bezpečným používáním a souvisejícími riziky.

Děti si nesmí s přístrojem hrát. Čištění a údržbu uživatelem mohou pod dozorem provádět i děti, pokud jsou starší 8 let. Ukládejte přístroj a šňůru mimo dosah dětí mladších 8 let.



- Povrchy označené tímto symbolem a žehlicí deska jsou během použití spotřebiče velmi horké. Nedotýkejte se jich proto, dokud žehlička nevychladne.
- Přístroj nikdy nenechávejte bez dozoru:
 - pokud je připojen k elektrickému napájení,
 - dokud nevychladl, přibližně 1 hodinu.
- Před vyprázdněním nádrže/vypláchnutím lapače vodního kamene (v závislosti na modelu) vždy vypojte parní generátor ze zásuvky a před otevřením odtokové zátky/lapače vodního kamene vyčkejte nejméně 2 hodiny, než zchladne.
- Pozor: Pokud dojde k pádu nebo k poškození krytu ohřívače nebo krytu pro vypláchnutí ohřívače (v závislosti na modelu), je nutno nechat jej vyměnit v autorizovaném servisním centru, protože může být poškozen.
- Ohřívač nikdy nevyplachujte vodou přímo z kohoutku.

- Kryt ohřivače se během použití nesmí otvírat.
- Příklad nesmí být používán, pokud spadl, jeví zřejmé známky poškození, netěsní nebo správně nefunguje. Příklad nikdy nerozebírejte: z bezpečnostních důvodů ho nechte zkontrolovat v autorizovaném servisním středisku.
- Pokud je napájecí elektrická šňůra nebo parní šňůra poškozená, musí být z bezpečnostních důvodů vyměněna v autorizovaném servisním středisku.

- Příslušenství, spotřební materiál a vyměnitelné díly musí být zakoupeny pouze od značky Tefal nebo v autorizovaném servisním středisku.
- Pro vaši bezpečnost je přístroj ve shodě s platnými normami a nařízeními (směrnice pro nízké napětí, o elektromagnetické kompatibilitě, pro oblast životního prostředí...).
- Parní generátor je elektrický přístroj: musí být používán v běžných provozních podmínkách. Je určen výhradně pro použití v domácnosti.
- Je vybaven 2 bezpečnostními systémy:
 - ventilem zabraňujícím přetlaku, který v případě poruchy přístroje vypustí přebytečnou páru,
 - tepelnou pojistkou, která zabraňuje přehřátí.
- Parní generátor vždy zapojujte:
 - do elektrické sítě s napětím v rozmezí 220 až 240 V.
 - do uzemněné elektrické zásuvky.
 Při jakémkoli chybném připojení může dojít k nevratnému poškození, na které se záruka nevztahuje.
 Při použití prodlužovací šňůry se ujistěte, že má dvoupólovou zástrčku 16 A se zemnicím vodičem.
- Před zapojením elektrické šňůry do uzemněné elektrické zásuvky ji celou rozviňte.
- Žehlicí plocha žehličky a deska podstavce těla přístroje mohou dosahovat velmi vysokých teplot a způsobit popáleniny: nedotýkejte se jich. Nikdy se nedotýkejte žehlicí plochou žehličky elektrických šňůr.
- Z přístroje vychází pára, která může způsobit popáleniny. Zacházejte se žehličkou opatrně, zejména při vertikálním žehlení. Páru nikdy nesměrujte na osoby nebo zvířata.
- Parní generátor nikdy neponořujte do vody nebo jiné tekutiny. Nikdy ho nedávejte pod tekoucí vodu.

TENTO NÁVOD K POUŽITÍ SI PROSÍM USCHOVEJTE

PODÍLEJME SE NA OCHRANĚ ŽIVOTNÍHO PROSTŘEDÍ!

- ① Váš přístroj obsahuje čtené materiály, které lze zhodnocovat nebo recyklovat.
- ② Svěřte jej sběrnému místu nebo, neexistuje-li, smluvnímu servisnímu středisku, kde s ním bude naloženo odpovídajícím způsobem.

Važne preporuke

Sigurnosni savjeti

- Prije prve uporabe uređaja pažljivo pročitajte upute za uporabu: ako se uređaj ne rabi sukladno uputama za uporabu, proizvođač se oslobađa svake odgovornosti.
- Nikad ne isključite uređaj iz mreže povlačenjem za priključni vod.
Svoj uređaj uvijek isključite iz mreže:
 - prije punjenja spremnika ili ispiranja sakupljača kamenca,
 - prije čišćenja,
 - poslije svake uporabe.
- Uređaj se treba rabiti i stavljati na stabilnu površinu otpornu na toplinu. Kada glačalo stavljate na ploču za odlaganje glačala, uvjerite se da je površina na koju je postavljate stabilna. Ne ostavljajte uređaj na površini ploče za glačanje, niti na mekim površinama.
- Ovaj uređaj nije namijenjen za uporabu osobama (uključujući i djecu) sa smanjenim fizičkim, osjetilnim ili mentalnim sposobnostima ili osobama bez iskustva ili znanja, osim ako one nisu pod nadzorom osobe odgovorne za njihovu sigurnost ili ako su od te osobe prethodno dobile instrukcije o rabljenju uređaja.

- Djecu treba nadzirati kako biste se uvjerali da se ne igraju uređajem.
- Ovaj uređaj mogu rabiti djeca od 8 godina i starija, kao i osobe sa smanjenim fizičkim, osjetilnim ili mentalnim sposobnostima ili osobe bez iskustva ili znanja, ako su pod nadzorom ili ako su prethodno dobile instrukcije o sigurnom rabljenju uređaja i ako razumiju uključene opasnosti. Djeca se ne smiju igrati ovim uređajem. Čišćenje i održavanje ne smiju vršiti djeca, osim ako su uzrasta 8 godina ili starija i pod nadzorom su. Uređaj i priključni vod držite dalje od dohvata djece mlađe od 8 godina.



- Površine označene ovim znakom i donji dio glačala postaju veoma vrući tijekom uporabe. Ne dodirujte te površine prije nego se glačalo ohladi.
- Uređaj nikada ne ostavljajte bez nadzora:
 - kada je priključen na električno napajanje,
 - ukoliko se nije hladio oko 1 sat.
- Prije pražnjenja spremnika/ispiranja sakupljača kamenca za vodu (ovisno o modelu), uvijek iskopčajte generator pare i pričekajte da se rashladi najmanje 2 sata prije otvaranja drenažnog poklopca/sakupljača kamenca.
- Budite oprezni: ako je poklopac kuhala ili poklopac kuhala za ispiranje (ovisno o modelu) pao ili jako udaren, treba ga zamijeniti u ovlaštenom servisu, jer može biti oštećen.
- Tijekom ispiranja parne komore, nemojte je nikada puniti neposredno ispod slavine.

- Poklopac kuhala ne smije biti otvoren tijekom uporabe.
- Uređaj se ne smije koristiti ako je pao, ako ima vidljiva oštećenja, ako curi ili ako pokazuje nepravilnosti u radu. Nemojte nikada rastavljati svoj uređaj: neka ga pregledaju u ovlaštenom centru, kako biste izbjegli opasnost.
- Ako su priključni vod ili cijev za paru oštećeni, treba ih obvezatno zamijeniti u ovlaštenom servisu, kako bi se izbjegla svaka opasnost.

- Pribor, potrošne dijelove te ostale dijelove koje smiju mijenjati korisnici moraju se kupiti od Tefala ili u ovlaštenom servisnom centru.
- Za vašu sigurnost, ovaj uređaj je sukladan s važećim normama i propisima (Smjernice o najnižem naponu, elektromagnetnoj kompatibilnosti, okolišu...).
- Vaša parna postaja je električni uređaj: treba se rabiti u normalnim uvjetima uporabe. Predviđena je samo za uporabu u kućanstvu.
- Opremljena je s 2 sigurnosna sustava:
 - ventilom kojim se izbjegava svaki pretjeran tlak, koji u slučaju neispravnosti uređaja omogućuje istjecanje suviška pare,
 - termičkim osiguračem za izbjegavanje bilo kakvog pregrijavanja.
- Svoju paru postaju uvijek priključite:
 - na električnu instalaciju čiji se napon kreće između 220 i 240 V.
 - na uzemljenu električnu utičnicu.
 Svaka pogreška pri uključivanju u mrežu može dovesti do nepovratnog oštećenja i poništiti jamstvo. Ako rabite produžni priključni vod, provjerite je li utičnica bipolarnog tipa 16A i s uzemljenjem.
- Potpuno odmotajte priključni vod prije nego ga uključite u uzemljenu električnu utičnicu.
- Podnica i baza glačala mogu postići veoma visoke temperature i mogu uzrokovati opekline: nemojte ih dirati.
 - Nikada ne dotičite električne vodove podnicom glačala.
- Vaš uređaj ispušta paru koja može uzrokovati opekline. Oprezno rukujte glačalom, posebno pri okomitom glačanju. Nikada nemojte usmjeravati paru prema osobama ili životinjama.
- Nikada ne uranjajte svoju paru postaju u vodu ili bilo koju drugu tekućinu. Nikada je ne stavljajte pod vodu iz slavine.

MOLIMO VAS, SAČUVAJTE OVE UPUTE

SUDJELUJMO U ZAŠTITI OKOLIŠA!

- ① Vaš uređaj sadrži mnogobrojne materijale koji se ponovo mogu upotrijebiti ili reciklirati.
- ➡ Odnosite ga na mjesto predviđeno za prikupljanje sličnog otpada.



Fontos figyelmeztetések

Biztonsági utasítások

- A készülék első használata előtt olvassa el figyelmesen a használati útmutatót: az útmutatónak nem megfelelő használat esetén a gyártót semmilyen felelősséget nem terheli.
- Ne a tápkábelnél fogva húzza ki a készüléket. Mindig húzza ki a készüléket:
 - a tartály feltöltése előtt vagy a vízmelegítő leöblítése előtt,
 - a készülék tisztítása előtt,
 - minden használat után.
- A készüléket stabil, hőre nem érzékeny felületen kell használni és elhelyezni. Amikor a vasalót a vasalótartóra helyezi, győződjön meg róla, hogy a felület, amelyre helyezi, stabil. Ne helyezze az egységet a vasalódeszka huzatára vagy puha felületre.
- A készüléket csökkent fizikai, érzékszervi vagy mentális képességgel rendelkező személyek (gyermeket is beleértve), illetve a kellő tapasztalatokkal vagy ismeretekkel nem rendelkező személyek csak felügyelet mellett, illetve abban az esetben használhatják, ha a biztonságukért felelős személy megfelelő előzetes tájékoztatást adott nekik a készülék használatára vonatkozóan.
- Gondoskodjon a gyermekek felügyeletéről, és ne engedje játszani őket a készülékkel.

- A készüléket 8 éves vagy annál idősebb gyermekek, továbbá kellő tapasztalattal és ismeretekkel nem rendelkező, vagy csökkent fizikai, érzékszervi vagy mentális képességgel rendelkező személyek csak akkor használhatják, ha annak biztonságos használatára.

Felkészítették, kiképezték őket és ismerik a használatával járó veszélyeket. A gyermekek nem játszhatnak a készülékkel. A használó általi tisztítást és karbantartást csak 8 éves vagy annál idősebb és felügyelet alatt lévő gyermekek végezhetik. A készülék és annak vezetéke 8 évesnél fiatalabb gyermekek kezébe nem kerülhet.



- Az ezen jelzéssel ellátott felületek, és a vasalótalp a készülék használata során rendkívül felforrósodnak. Ne érintse meg ezeket a felületeket, mielőtt a vasaló le nem lehűlt!
- Soha ne hagyja a készüléket felügyelet nélkül: amikor az az elektromos hálózatra csatlakoztatva van, amíg körülbelül 1 órán át hűl.
- A tartály kiürítése előtt, öblítse ki a vízlágyító patront (modelltől függően), mindig húzza ki a gőzfejlesztőt, és várjon legalább 2 órát, hogy lehűljön, mielőtt kinyitná a vízelvezető kupakot/vízlágyító patront.
- Legyen óvatos: ha a víztartály dugója vagy az öntisztító tartály dugója (modelltől függően) leesett, illetve hangosan kopog, csere céljából vigye el a márkaszervizbe, mivel megsérülhet.
- A vízmelegítő előblítésekor azt soha ne töltsse fel

közvetlenül a csap alatt.

- A víztartály dugóját használat közben nem szabad kinyitni.
- A készüléket nem szabad használni, ha az leesett, ha látható sérülések vannak rajta, ha folyik, vagy ha működésében zavarok tapasztalhatók. Soha ne szerelje szét a készüléket: A veszélyek elkerülése érdekében márkaszervizben vizsgálta meg.
- Ha a tápkábel vagy a gőzvezeték sérült, akkor a veszélyek elkerülése érdekében azt feltétlenül hivatalos márkaszervizben kell kicseréltetni.

- Kiegészítőket és tartozékokat kizárólag a hivatalos márkaszervizekben lehet megvásárolni.
- Az Ön saját biztonsága érdekében a készülék megfelel a hatályos szabványoknak és előírásoknak (kisfeszültségű berendezések, elektromágneses kompatibilitás, környezetvédelem... irányelv).
- Az Ön gőzölős vasalórendszere elektromos készülék: csak normál használati körülmények között szabad használni. Kizárólag otthoni használatra készült.
- 2 biztonsági rendszerrel van felszerelve:
 - egy szelep a túlnyomás elkerülése céljából, amelyen keresztül a készülék nem megfelelő működése esetén távozhat a felesleges gőz,
 - egy hőbiztosíték, amellyel elkerülhető a túlmelegedés.
- A gőzölős vasalórendszer csatlakoztatásához mindig a következőket használja:
 - olyan elektromos csatlakozó, amelynek a feszültsége 220 és 240 V között van.
 - földelt típusú elektromos aljzat.Bármilyen csatlakoztatási hiba visszafordíthatatlan károsodást okozhat és érvényteleníti a garanciát. Ha hosszabbítót használ, ellenőrizze, hogy a csatlakozó bipoláris, 16A-es földeléssel ellátott típusú.
- Az elektromos vezetékkel teljesen tekerje le mielőtt azt egy földelt elektromos aljzatba csatlakoztatja.
- A vasaló talpa és az egység vasalótartó lemeze nagyon magas hőfokra hevülhet és égési sérüléseket okozhat: ezeket ne érintse meg.
Soha ne érjen a vasaló talpával az elektromos vezetékekhez.
- A készülék gőzt bocsát ki, ami égési sérüléseket okozhat. Óvatosan bánjon a vasalóval, főképp függőleges vasalás esetén. Soha ne irányítsa a gőzt személyek vagy állatok felé.
- A gőzölős vasalórendszert soha ne merítse vízbe vagy bármilyen más folyadékba. Soha ne tartsa folyóvíz alá.

KÉRJÜK, ÓRIZZE MEG EZT A HASZNÁLATI UTASÍTÁST!

VEGYÜNK RÉSZT A KÖRNYEZETVÉDELEMBEN!

- ① Az Ön készüléke számos értékesíthető vagy újrahasznosítható anyagot tartalmaz.
- ➔ Készülékét adja le egy gyűjtőhelyen vagy egy hivatalos szervizközpontban a megfelelő ártalmatlanítás biztosítása érdekében.



Recomandări importante

Instrucțiuni de siguranță

- Citiți cu atenție instrucțiunile de utilizare înainte de a folosi pentru prima dată aparatul dumneavoastră: o utilizare neconformă cu instrucțiunile de utilizare exonerează firma de orice răspundere.
- Nu scoateți aparatul din priză trăgând de cablu.
Scoateți întotdeauna din priză aparatul dumneavoastră:
 - înainte de a umple rezervorul sau de a clăti boilerul,
 - înainte de a-l curăța,
 - după fiecare utilizare.
- Aparatul trebuie utilizat și așezat pe o suprafață stabilă, termorezistentă. Atunci când așezați fierul pe suport, asigurați-vă că suprafața pe care îl sprijiniți este stabilă. Nu așezați carcasa pe husa mesei de călcat sau pe o suprafață moale.
- Acest aparat nu este destinat utilizării de către persoane (inclusiv copii) cu capacități fizice, senzoriale sau mintale reduse sau de către persoane lipsite de experiență și cunoștințe, cu excepția cazului în care

acestea au putut beneficia, din partea unei persoane responsabile pentru siguranța lor, de supraveghere sau instruire prealabilă cu privire la utilizarea aparatului.

- Copiii trebuie supravegheați pentru a avea grijă să nu se joace cu aparatul.
- Acest aparat poate fi utilizat de către copii cu vârsta de peste 8 ani și de către persoane lipsite de experiență și cunoștințe sau ale căror capacități fizice, senzoriale sau mintale sunt reduse, dacă acestea au fost instruite și pregătite în ceea ce privește utilizarea aparatului într-o manieră sigură și cunoscând riscurile implicate. Copiii nu trebuie să se joace cu aparatul. Activitățile de curățare și întreținere realizate de utilizator nu trebuie efectuate de către copii, cu excepția cazului în care au vârsta de peste 8 ani și sunt supravegheați. Nu țineți aparatul și cablul său la îndemâna copiilor cu vârsta sub 8 ani.



- Suprafețele care sunt marcate cu acest semn și talpa sunt foarte fierbinți pe durata utilizării aparatelor. Nu atingeți aceste suprafețe înainte ca fierul de călcat să se răcească.
- Nu lăsați niciodată aparatul nesupravegheat:
 - atunci când acesta este conectat la

instalația electrică,

– atâta timp cât nu s-a răcit în decurs de aproximativ 1 oră.

- Înainte de a goli rezervorul/a clăti colectorul de calcar (în funcție de model), scoateți întotdeauna din priză generatorul cu aburi și lăsați-l să se răcească cel puțin 2 ore înainte de a deschide capacul de scurgere/colectorul de calcar.
- Atenție: în cazul în care capacul boilerului sau capacul rezervorului pentru agent de clătire (în funcție de model) este căzut sau lovit, solicitați înlocuirea acestuia de către un centru de service autorizat, deoarece este posibil să fie deteriorat.
- În timpul clătirii boilerului, nu îl umpleți niciodată cu apă direct de la robinet.
- Capacul boilerului nu trebuie să fie deschis în timpul funcționării.
- Aparatul nu trebuie utilizat dacă a căzut, dacă prezintă defecțiuni vizibile, dacă pierde apă sau prezintă anomalii de funcționare. Nu demontați niciodată aparatul dumneavoastră: pentru a evita orice pericol, asigurați examinarea acestuia într-un centru de service agreat.

• Pentru a evita orice pericol, în cazul în care cablul de alimentare electrică sau cablul pentru aburi sunt deteriorate, acestea trebuie înlocuite obligatoriu de un centru de service agreat.

- Accesoriile și consumabilele trebuie să fie înlocuite doar cu piese originale comercializate de către Tefal sau de către centrele de service autorizate.
- Pentru siguranța dumneavoastră, acest aparat este conform cu normele și reglementările aplicabile (Directiva privind dispozitivele de joasă tensiune, Directiva privind compatibilitatea electromagnetică, Directiva privind protecția mediului...).
- Stația dumneavoastră de călcat cu aburi este un aparat electric: acesta trebuie folosit în condiții normale de utilizare. Acesta este destinat exclusiv unei utilizări casnice.
- Aparatul este echipat cu 2 sisteme de siguranță:
 - o supapă pentru evitarea formării unei presiuni prea mari, care în caz de funcționare necorespunzătoare a aparatului, permite eliberarea surplusului de aburi;
 - o siguranță termică pentru evitarea supraîncălzirii.
- Conectați întotdeauna stația dumneavoastră de călcat cu aburi:
 - la o instalație electrică a cărei tensiune este cuprinsă între 220 și 240 V.
 - la o priză electrică cu împământare.Erorile de conectare la sursa de alimentare pot cauza defecțiuni iremediabile și anulează garanția.
Dacă utilizați un prelungitor, verificați dacă priza este de tip bipolar 16 A, cu conductor pentru împământare.
- Desfășurați complet cablul electric înainte de a-l conecta la o priză electrică cu împământare.
- Talpa fierului dumneavoastră și placa suportului pentru fier al carcasei pot atinge temperaturi foarte ridicate și pot provoca arsuri: nu le atingeți. Nu atingeți niciodată cablurile electrice cu talpa fierului de călcat.
- Aparatul dumneavoastră emite aburi care pot provoca arsuri. Manipulați fierul cu precauție, mai ales în timpul călcării verticale. Nu îndreptați niciodată jetul de aburi către persoane sau animale.
- Nu scufundați niciodată stația dumneavoastră de călcat cu aburi în apă sau în alt lichid. Nu o treceți niciodată sub un jet de apă de la robinet.

VĂ RUGĂM SĂ PĂSTRAȚI ACESTE INSTRUȚIUNILE UTILIZARE

SĂ PARTICIPĂM LA PROTECȚIA MEDIULUI!

- ① Aparatul dumneavoastră conține numeroase materiale valorificabile sau reciclabile.
- ➡ Predați-l la un punct de colectare sau, în lipsa acestuia, la un centru de service autorizat pentru a fi procesat în mod corespunzător.



DÔLEŽITÉ ODPORÚČANIA

Bezpečnostné pokyny

- Pred prvým použitím svojho prístroja si pozorne prečítajte návod na používanie: spoločnosť nenesie žiadnu zodpovednosť za použitie, ktoré nie je v súlade s návodom na používanie.
- Prístroj neodpájajte z elektrickej siete ťahaním za kábel.
Vždy odpojte prístroj od siete.
 - pred naplňaním zásobníka alebo vyplachovaním výhrevného telesa;
 - pred čistením;
 - po každom použití.
- Prístroj je potrebné používať a skladovať na stabilnom povrchu, ktorý nevytvára teplo. Ak umiestnite žehličku na rukávnik, zabezpečte, aby bol povrch, na ktorý ju položíte, stabilný. Nikdy nedávajte teleso na poťah dosky alebo na mäkký povrch.
- Tento prístroj nie je určený na používanie osobami (vrátane detí) so zníženými fyzickými, zmyslovými alebo mentálnymi schopnosťami alebo osobami, ktoré o prístroji nemajú potrebné vedomosti či skúsenosti s ním, pokiaľ nie sú pod dozorom zodpovednej osoby alebo im taká osoba predtým neposkytla pokyny týkajúce sa používania prístroja.
- Dohliadnite na to, aby sa deti nehrali s prístrojom.

- Tento prístroj môžu používať deti od 8 rokov a osoby, ktoré nemajú skúsenosti a vedomosti alebo osoby so zníženými fyzickými, zmyslovými a duševnými schopnosťami, ak sú poučené a informované o tom, že bezpečné použitie prístroja nesie riziká. Deti sa nesmú hrať s prístrojom. Čistenie a údržbu používateľom nesmú vykonávať deti, ktoré sú mladšie ako 8 rokov a jedine pod dohľadom. Uchovávajte prístroj a jeho kábel mimo dosahu detí, ktoré sú mladšie ako 8 rokov.



- Povrchy, ktoré sú označené týmto symbolom a žehliace plochy sú veľmi horúce počas prevádzky prístroja. Nedotýkajte sa týchto povrchov, pokým sa žehlička neochladí.
- Prístroj nikdy nenechávajte bez dozoru:
 - ak je zapojený do elektrickej siete;
 - ak sa nechladil aspoň 1 hodinu.
- Pred vyprázdnením nádoby/opláchnutím zberača vodného kameňa (podľa modelu) vždy vyberte zástrčku parného generátora zo zásuvky a počkajte, kým sa schladí, aspoň 2 hodiny pred otvorením odtokovej zátky/zberača vodného kameňa.
- Dávajte pozor: ak čiapočka variča alebo čiapočka variča na oplachovanie (v závislosti od modelu) spadne alebo silno narazí, nechajte si ju vymeniť v autorizovanom servisnom stredisku, pretože môže byť poškodená.
- Pri vyplachovaní výhrevného telesa ho nikdy nenapíňajte priamo pod tečúcou vodou.

- Čiapočka variča sa nesmie otvárať počas používania.
- Prístroj sa nemá používať, ak spadol, ak je očividne poškodený, netesní alebo nesprávne funguje. Nikdy svoj prístroj nerozoberajte: nechajte si ho skontrolovať v autorizovanom servisnom stredisku, aby ste sa vyhli poškodeniu.
- Ak je napájací elektrický kábel alebo kábel na paru poškodený, môžu sa vymieňať jedine v autorizovanom servisnom stredisku, aby sa zabránilo nebezpečenstvu.

• Príslušenstvo, spotrebný materiál a vymeniteľné diely musia byť zakúpené iba od značky Tefal alebo v autorizovanom servisnom stredisku.

• Pre vašu bezpečnosť je tento prístroj v súlade s platnými normami a nariadeniami (smernica o nízkonapäťových zariadeniach, elektromagnetickej kompatibiliti, životnom prostredí, ...).

• Vaša napařovacia žehlička je elektrický spotrebič: môže sa používať iba v bežných podmienkach používania. Je určený výlučne na použitie v domácnosti.

• Je vybavený 2 bezpečnostnými systémami:

– jednou klapkou, ktorá zabraňuje vzniku pretlaku, ktorá v prípade nefunkčnosti prístroja uvoľní pretlak pary;

– teplotnú poistku zabraňujúcu akémukoľvek prehriatiu.

• Svoju napařovaciú žehličku zapájajte vždy:

– do elektrickej siete, ktorej napätie je medzi 220 a 240 V;

– do elektrickej zásuvky typu „uzemnenie“.

Každá chyba týkajúca sa zapojenia do elektrickej siete môže viesť definitívnym poškodeniam, na ktoré sa nevzťahuje záruka.

Ak používate predlžovací kábel, overte, či má zásuvka správny typ polaritu – bipolárna 16 A s uzemneným vodičom.

• Elektrický kábel úplne rozviňte pred zapojením do elektrickej zásuvky typu uzemnenia.

• Doska vašej žehličky a platnička rukávnička môžu dosiahnuť veľmi vysokú teplotu a môžu niekedy spôsobiť popálenie: nedotýkajte sa ich.

• Nikdy sa nedotýkajte elektrických káblov doskou žehličky pri žehlení.

• Váš prístroj uvoľňuje paru, ktorá môže niekedy spôsobiť popálenie. So žehličkou manipulujte opatrne, vždy žehlite v zvislej polohe. Nikdy nemierte výparníkom na osoby ani zvieratá.

• Nikdy neponárajte svoju napařovaciú žehličku do vody alebo inej tekutiny. Nikdy ju neumiestňujte pod vodovod.

ĎAKUJEME, ŽE STE SI ODLOŽILI NÁVOD NA POUŽITIE

PRISPEJME K OCHRANE ŽIVOTNÉHO PROSTREDIA!

① Tento prístroj obsahuje veľa zhodnotiteľných alebo recyklovateľných materiálov.

➔ Odovzdajte ho na zberné miesto, alebo ak také miesto chýba, tak autorizovanému servisnému stredisku, ktoré zabezpečí jeho likvidáciu.



Pomembno priporočilo

Varnostni nasveti

- Pred prvo uporabo pazljivo preberite navodilo za uporabo vaše naprave: nepravila uporaba navodila za uporabo razreši proizvajalca vse odgovornosti.
- Ne izključite naprave s potegom za kabel.
Vedno odklopite svojo napravo:
 - preden napolnite posodo ali izperete rezervoar,
 - pred čiščenjem,
 - po vsaki uporabi.
- Naprava mora biti nameščena na stabilno podlago, ki je toplotno odporna. Ko postavite likalnik na podstavek preverite, da je površina na katero ste ga postavili stabilna. V nobenem primeru ga ne polagajte na prevleko likalne deske ali na mehko površino.
- Naprava ni primerna za osebe (vključno z otroci), ki nimajo ustreznih fizičnih, senzoričnih in mentalnih sposobnosti, ter za osebe, ki nimajo izkušenj in znanja, razen če so pod nadzorom osebe, ki je odgovorna za njihovo varnost in, ki nadzira upoštevanje predhodnih navodil.
- Napravo je potrebno imeti pod nadzorom in zagotoviti, da ostane izven dosega otrok.
- Napravo lahko uporabljajo otroci starejši od 8 let in osebe brez izkušenj in znanja ali osebe ki nimajo

ustreznih fizičnih, senzoričnih in mentalnih sposobnosti, če so usposobljeni in vodeni pri uporabi naprave in če se zavedajo nevarnosti.

Otroci se ne smejo igrati z napravo. Otroci ne smejo čistiti in vzdrževati naprave razen če so starejši od 8 let in pod nadzorom. Hranite napravo in njene priključke izven dosega otrok, ki so mlajših od 8 let.



• Površine, označene s tem znakom, in likalna plošča so med uporabo naprave zelo vroče. Ne dotikajte se teh površin, preden se likalnik ne ohladi.

- Naprave nikoli ne pustite brez nadzora:
 - ko je priključena na električno
 - približno 1 uro dokler se ne ohladi.
- Pred praznjenjem posode/izpiranjem zbiralnika vodnega kamna (odvisno od modela) vedno izključite parni generator in počakajte vsaj 2 uri, da se ohladi, preden odprete izpustni pokrov/zbiralnik vodnega kamna.
- Bodite pazljivi: če pokrov grelnika ali pokrov za izpiranje grelnika (glede na model) pade ali je izpostavljen močnim udarcem, ga mora zamenjati pooblaščen servisni center, saj je pokrov lahko poškodovan.
- Med izpiranjem rezervoarja nikoli ne polnite neposredno pod tekočo vodo.
- Pokrova grelnika ne odpirajte med uporabo naprave.

- Naprave ne uporabljajte če so prisotne očitne poškodbe, če pušča ali če kaže nepravilnosti v delovanju.

Nikoli ne razstavljajte vaše naprave: odnesite jo na pregled v pooblaščen servis, da se izognete nevarnosti.

- Likalna plošča vašega likalnika in kovinske površine na ohišju lahko dosegajo visoke temperature in lahko povzročijo opekline: ne dotikajte se jih.

• Vsi dodatki, nastavki in deli aparata, ki so nadomestljivi se lahko nabavijo samo pri Tefalu ali uradnem centralnem servisu.

• Za vašo varnost je ta naprava skladna z normami in veljavnimi uredbami (niskonapetostna direktiva, elektromagnetna združljivost, okolje...).

• Vaša parna likalna postaja je električna naprava: morate jo uporabljati v pogojih normalne uporabe. Uporabljajte jo izključno za domačo uporabo.

• Opremljena je z 2 varnostnima sistemoma:

- z varnostnim ventilom za nadtlak, ki v primeru nepravilnega delovanja naprave izpusti presežek vodne pare,
- s termično varovalko za preprečevanje pregretja.

• Vašo parno likalno postajo vedno priključite:

- na električno napeljavo katere napetost je med 220 in 240 V.
- v ozemljeno električno vtičnico.

Napačna povezava lahko povzroči nepopravljivo škodo in razveljavi garancijo. Če uporabljate podaljšek preverite, da je vtičnica bipolarna 16 A z ozemljitvenim vodnikom.

• Povsem odvijte električni kabel pred priklopom v ozemljeno električno vtičnico.

• Če je napajalni električni kabel ali kabel za vodno paro poškodovan, ga je potrebno obvezno zamenjati na pooblaščenem servisu, da bi se izognili nevarnosti.

Na likalni deski se z likalno ploščo nikoli ne dotikajte električnih kablov.

• Vaša naprava proizvaja vodno paro, ki lahko povzroči opekline. Z likalnikom ravnajte previdno, predvsem ko likate v navpičnem položaju. Nikoli ne usmerjajte vodne pare v ljudi ali živali.

• Nikoli ne potopite vaše parne likalne postaje v vodo ali kakšno drugo tekočino. Nikoli je ne dajajte pod tekočo vodo.

PROSIMO SHRANITE TA NAVODILA ZA UPORABO

SODELUJMO PRI PRIZADEVANJIH ZA ZAŠČITO OKOLJA!

① Vaša naprava vsebuje številne vredne materiale, ki se lahko reciklirajo.

➔ Odnesite jo na zbirno mesto, če ga ni pa v pooblaščen servisni center, kjer bodo poskrbeli za njeno ustrezno predelavo.e.



ZA VAŠU BEZBEDNOST

Pažljivo pročitajte uputstvo za upotrebu pre prvog korišćenja aparata: Korišćenje koje nije u skladu sa uputstvom za upotrebu oslobađa proizvođača svake odgovornosti.

Radi Vaše bezbednosti, aparat je napravljen u skladu sa važećim normama i pravilima (Direktive o niskom naponu, elektromagnetskoj kompatibilnosti, životnoj sredini...).

Vaš generator pare je električni aparat: Koristite ga u uobičajenim uslovima.

Generator pare je namenjen isključivo kućnoj upotrebi.

Posедуje 2 bezbednosna sistema:

- ventil za sprečavanje nastanka previsokog pritiska, koji u slučaju lošeg funkcionisanja ispušta višak pare;
- termički osigurač koji sprečava pregrevanje.

Generator pare uvek uključite:

- u strujno kolo čiji je napon između 220 i 240 V;
- u utičnicu sa uzemljenjem. Ako koristite produžni kabl, uverite se da je utičnica bipolarnog tipa 10A sa uzemljenjem.

Svaka greška pri uključivanju na izvor napajanja može izazvati nepopravljivi kvar i poništiti garanciju.

Pre uključivanja u uzemljenu utičnicu, odmotajte kabl do kraja.

Ako su kabl ili kabl za paru oštećeni, moraju ih zameniti u ovlašćenom servisu da bi se izbegla svaka opasnost.

Nemojte isključivati aparat iz struje povlačenjem kabla. Uvek isključite aparat iz struje:

- pre punjenja rezervoara ili ispiranja kolektora;
- pre čišćenja;
- pre svakog korišćenja.

Prilikom korišćenja, aparat mora da bude na stabilnoj površini. Prilikom odlaganja pegle na postolje, uverite se da je površina na koju je odlažete stabilna.

Nije predviđeno da aparat koriste deca ni hendikepirane osobe kao ni lica bez iskustva i poznavanja aparata. Mogu ga koristiti samo ako su pod nadzorom osobe odgovorne za njihovu bezbednost.

Decu treba nadzirati sve vreme da se ne bi igrala aparatom.

Pre punjenja, proverite da li je aparat isključen iz struje i da li je hladan.

Ne ostavljajte nikad aparat bez nadzora:

- ukoliko je uključen u struju;
- sve dok se potpuno ne ohladi (jedan sat nakon isključivanja).

Grejna ploča pegle i postolje za njeno odlaganje mogu biti veoma vrući i mogu

prouzrokovati opekotine: nemojte ih dodirivati. Nemojte dodirivati strujne kablove grejnom pločom pegle.

Aparat ispušta paru koja može prouzrokovati opekotine.

Pažljivo rukujte peglom, naročito prilikom vertikalnog pegljanja. Nikada nemojte usmeravati mlaz pare ka ljudima ili životinjama.

Pre ispiranja kolektora, isključite generator pare i sačekajte 2 sata da se ohladi pre nego što ga skinete.

Ako izgubite ili oštetite kolektor, zamenite ga u ovlašćenom servisu.

Nikada nemojte potapati generator pare pod vodu ili bilo koju drugu tečnost. Nikada ga ne stavljajte ispod mlaza vode.

Aparat ne treba koristiti ukoliko je pao, ukoliko ima vidna oštećenja, ukoliko curi ili ukoliko primetite bilo kakvu neobičnost pri funkcionisanju. Nemojte nikada ras-klapati aparat: odnesite ga u ovlašćeni servis da biste izbegli svaku opasnost.

Sačuvajte ovo uputstvo

Zaštita okoline na prvom mestu !

- ① Vaš aparat sadrži vredne materijale koji mogu da se iskoriste ili recikliraju.
- ➔ Ostavite aparat na mesto za prikupljanje materijala za reciklažu.



BESCHREIBUNG

- Bügeleisengriff
 - Bügeleisen mit Focus*-Griff
 - Profi-Bügeleisen mit Kork*-Griff
- Präzisionsdampfaste (für konzentrierten Dampf)
- Dampfaste
- Präzisionsspitze
- Sicherheitsverriegelung (Verriegelung des Bügeleisens auf der Bügeleisenablage)
- Abnehmbarer Wassertank 1,5 l
- Bügeleisenablage
- Verschluss für die Befüllung des Tanks
- Abdeckung des Kalk-Kollektors
- Taste der automatischen Kabelaufwicklung
- Fach für das Stromkabel
- Positionsstütze für das Bügeleisen
- Dampfschlauch
- Fach für den Dampfschlauch
- Kalk-Kollektor
- Bedienfeld
 - Ein-/Aus-Schalter und Kontrolllampe „Auto-off“
 - Drehregler zur Einstellung der Gewebeat
 - Kontrolllampen zur gewählten Gewebeat
 - Taste und Kontrolllampe des Kalk-Kollektors
 - Taste und Kontrolllampe „Wassertank leer“
 - „Turbo“-Dampffunktionstaste / „Vertikales Aufdampfen“

* je nach Modell

VORBEREITUNG

1 • Sicherheitsverriegelung

- Ihr Dampfgenerator verfügt über einen verriegelbaren Haltebügel für das Bügeleisen auf der Ablage, um den Transport und das Verstauen zu vereinfachen:
- Verriegelung - fig. 1.
- Entriegelung - fig. 2.

Um Ihren Dampfgenerator zu transportieren:

- Setzen Sie das Bügeleisen auf die Ablage des Dampfgenerators und klappen Sie den Haltebügel über das Eisen, bis er hörbar einrastet. - fig. 1.
- Halten Sie das Eisen zum Transportieren an seinem Griff - fig. 3.

2 • Welches Wasser verwenden?

Leitungswasser

- Ihr Gerät wurde für den Betrieb mit Leitungswasser entwickelt. Wenn Ihr Wasser sehr kalkhaltig ist, mischen Sie 50% Leitungswasser mit 50% destilliertem Wasser aus dem Handel.
- In einigen Küstenregionen kann der Salzgehalt Ihres Wassers hoch sein. Verwenden Sie in diesem Fall nur destilliertes Wasser.

Enthärter

- Es gibt mehrere Arten von Enthärtern und das Wasser der meisten kann in Ihrer Dampfbugelstation verwendet werden. Einige Enthärter und vor allem diejenigen, die chemische Produkte wie Salz verwenden, können jedoch weiße oder braune Spuren verursachen. Dies ist vor allem bei

Tischwasserfiltern der Fall.

- Wenn Sie diese Art von Problem haben, empfehlen wir Ihnen, herkömmliches Leitungswasser oder Wasser aus der Flasche zu verwenden.
- Wenn das Wasser ausgetauscht ist, sind mehrere Anwendungen erforderlich, um das Problem zu lösen. Es wird empfohlen, die Dampffunktion das erste Mal auf Wäsche zu verwenden, die entsorgt werden kann, um zu vermeiden, dass Ihre Kleidung beschädigt wird.

Beachten Sie:

- Verwenden Sie niemals Regenwasser, Wasser, das Zusatzstoffe enthält (wie Stärke, Parfüm), oder Wasser aus Haushaltsgeräten. Solche Zusatzstoffe können die Eigenschaften des Dampfes beeinflussen und bei hoher Temperatur in der Dampfkammer Ablagerungen verursachen, die zu Flecken auf Ihrer Wäsche führen können.

3 • Bereiten Sie Ihren Dampfgenerator vor

- Stellen Sie den Dampfgenerator auf eine stabile, horizontale und hitzeunempfindliche Arbeitsfläche.
- Wir empfehlen Ihnen die Benutzung eines Bügeltischs, der für den Gebrauch mit einem Dampfgenerator geeignet ist und das über eine feste Abstellfläche für den Dampfgenerator verfügt, der ein metallenes Gitter aufweist.

- Ziehen Sie den abnehmbaren Wassertank an seinem Griff heraus (er befindet sich an der Vorderseite des Dampfgenerators) indem Sie auf die Verriegelung drücken, die sich in dem Griff des Tanks befindet. - fig. 4.
- Füllen Sie den Wassertank bis zur Maximalstandsanzeige. - fig. 5.
- Setzen Sie ihn wieder ein und achten Sie darauf, dass er hörbar einrastet.
- Ziehen Sie das Stromkabel komplett aus der Kabelaufwicklung und entnehmen Sie das Dampfkabel aus seinem Fach - fig. 6.
- Schließen Sie den Dampfgenerator an eine geerdete Steckdose an - fig. 7.

BENUTZUNG

4 • Nehmen Sie Ihren Dampfgenerator in Betrieb

- Schalten Sie den Ein-/Aus-Schalter an. Er leuchtet auf - fig. 8. Die grünen Kontrolllampen des jeweiligen Gewebefelds blinken. Die elektrische Pumpe Ihres Dampfgenerators pumpt nach circa einer Minute und regelmäßig während der Benutzung Wasser in den Boiler. Bei diesem Vorgang ist ein Geräusch zu hören, das durchaus normal ist.
- Der Dampfgenerator ist fürs Bügeln bereit, wenn die grünen Kontrolllampen dauerhaft leuchten.

Bei der ersten Benutzung kann es zu einer unschädlichen Rauch- und Geruchsbildung kommen. Dies hat keinerlei Folgen für die Benutzung des Geräts und hört schnell wieder auf. Öffnen Sie in diesem Fall das Fenster, bis Sie keine Rauch oder Geruchsbildung mehr feststellen können.

5 • Funktion des Bedienfeldes





- Wenn eine der grünen Kontrolllampen auf Ihrem Bedienfeld blinkt, bedeutet dies, dass Ihr Dampfgenerator nicht für das Bügeln des gewählten Gewebes bereit ist.
- Wenn alle grünen Kontrolllampen dauerhaft leuchten, besitzt Ihr Dampfgenerator die richtige Temperatur und den richtigen Dampfausstoß, um das gewählte Gewebe zu bügeln. Ein Piepton bestätigt Ihnen, dass Ihr Dampfgenerator bereit ist - fig. 10.
- Wenn Sie während des Bügelns ein höheres Programm wählen, können Sie weiterbügeln.
- Die rote Kontrolllampe „Wassertank leer“ blinkt - fig. 14: Der Wassertank ist leer.
- Die blaue Kontrolllampe „On/Off“ blinkt: Ihr Gerät befindet sich im Standby.

- Die orange Kontrolllampe „Kalk-Kollektor“ blinkt - fig. 17: Sie müssen Ihren Kalk-Kollektor ausspülen. Schalten Sie das Gerät aus, ziehen Sie den Netzstecker aus der Steckdose und lassen Sie das Gerät Min. 2 Stunden abkühlen, bevor Sie den Kalk-Kollektor aufschrauben.

6 • Dampfbügeln

Eco Intelligence

- Ihr Dampfgenerator besitzt ein elektronisches Regelsystem Eco Intelligence, das den Dampfausstoß und die Bügeleisen-temperatur in Abhängigkeit vom gewählten Gewebe optimal regelt: Dies verringert den Energieverbrauch und garantiert gleichzeitig optimiertes Bügeln jeder Gewebeat.
- Stellen Sie hierzu den Regelknopf auf die zu bügelnde Gewebeat (siehe nachstehende Tabelle).

SYNTHETIK (Polyester, Azetat, Acryl, Polyamid)	
SEIDE	
WOLLE	
BAUMWOLLE	
LEINEN	

„Turbo“-Dampffunktion

- Ihr Dampfgenerator verfügt über eine „Turbo“-Dampffunktion, die es erlaubt, einen zusätzlichen intensiven Dampfausstoß während des Bügelns abzugeben und damit das Bügeln von schwer zu bügelnden Stellen, sehr dicken oder sehr gekniterten Stoffen zu erleichtern. Für den Gebrauch dieser Funktion drücken Sie auf den „Turbo“-Dampfkopf auf dem Bedienfeld, bis eine blaue Lampe aufleuchtet - fig. 16.
- Um die „Turbo“-Dampffunktion wieder auszuschalten, drücken Sie erneut auf den Knopf und die blaue Lampe erlischt. Sie können sie ebenfalls durch das Verstellen des Gewebewahlrads abstellen.
- Die „Turbo“-Dampffunktion schaltet sich automatisch nach 15 Minuten aus und kehrt zum ursprünglichen Dampfausstoß zurück. Die blaue Lampe blinkt dann, um das bevorstehende Ende der „Turbo“-Dampffunktion anzuzeigen.

Die „Turbo“-Dampffunktion funktioniert nur bei den Gewebearten „Wolle“, „Baumwolle“ und „Leinen“. Bei den anderen Gewebearten ist die „Turbo“-Dampffunktion nicht erforderlich; die Kombinationen „Synthetik“ und „Seide“ genügen.

- Zur Dampfproduktion drücken Sie die unter dem Bügeleisengriff befindliche Dampftaste - fig. 11. Die Dampfproduktion wird durch Loslassen der Taste unterbrochen.
- Falls Sie Bügelstärke verwenden, sprühen Sie die Stärke immer auf die Rückseite der zu bügelnden Fläche.

Unser Tipp: Bei der ersten Benutzung oder wenn Sie die Dampftaste einige Minuten nicht benutzt haben, müssen Sie diese mehrmals hintereinander drücken - fig. 11. Halten Sie dabei das Bügeleisen weg von der Bügelwäsche. Hierdurch wird das kalte Wasser aus dem Dampfkreislauf entfernt.

Auswahl der Gewebeart: Ihr Bügeleisen heizt schnell. Bügeln Sie zuerst die Stoffe, die eine niedrige Temperatur erfordern, und zum Schluss diejenigen, die eine hohe Temperatur erfordern. Achtung: Wenn Sie zuerst Stoffe bügeln, die eine hohe Temperatur erfordern, kann es etwas dauern, bis das Gerät abgekühlt ist. Wenn Sie das Abkühlen beschleunigen wollen, können Sie die Dampffunktion betätigen, während Sie das Eisen weg von der Bügelwäsche halten. Warten Sie bei jedem Wechsel der Textilart, bis die grünen Lampen dauerhaft leuchten. Wenn Sie Mischfasern bügeln, wählen Sie die Temperatur für die empfindlichste Faser. Betätigen Sie die Dampftaste unter dem Griff des Bügeleisens bei empfindlichen Geweben (+) nur selten, um zu vermeiden, dass evtl. Wassertropfen mit dem Dampf austreten.

Stellen Sie das Bügeleisen während der Bügelpausen niemals auf eine metallische Ablagefläche, welche die Bügelsole beschädigen könnte, sondern auf die Positionsstütze der Bügeleisenablage, die mit einem rutschfesten Belag ausgestattet ist, der hohen Temperaturen widersteht.

7 • Gezielter Dampfstoß

- Ihr Gerät ist mit einer Funktion ausgestattet, die einen gezielten Dampfstoß erlaubt: Dabei handelt es sich um einen konzentrierten Dampfstoß, der an der Spitze der Sohle entweicht und speziell für gezieltes Bügeln hartnäckiger Falten und schwierig zu erreichender Bereiche gedacht ist.
- Drücken Sie, so oft Sie diese Funktion benutzen möchten, den Knopf für den gezielten Dampfstoß auf dem Eisen voll ein - fig. 12.

ACHTUNG! Benutzen Sie die Funktion für gezielten Dampfstoß mit Vorsicht, da der Dampfaustritt äußerst stark ist und Verbrennungen verursachen kann.

8 • Vertikales Aufdampfen

- Um Kleidung aus Wolle, Baumwolle oder Leinen zu entknittern, wählen Sie das Gewebe und drücken Sie auf die „Turbo“-Dampffunktionstaste / Taste „Vertikales Aufdampfen“, um einen starken vertikalen Dampfstoß zu erhalten.
 - Für empfindlichem Gewebe wie Synthetik oder Wolle ist es nicht erforderlich, die „Turbo“-Dampffunktionstaste / Taste „Vertikales Aufdampfen“ zu verwenden; die Einstellung auf „Synthetik“ und „Seide“ genügt zum wirkungsvollen Aufdampfen.
 - Hängen Sie das Kleidungsstück auf einen Bügel und straffen Sie es leicht mit einer Hand.
 - Drücken Sie mehrmals auf die Dampftaste - fig. 11 und führen Sie eine Auf- und Abwärtsbewegung aus - fig. 13.
- Beispiele für den Einsatz der Funktion „Vertikales Aufdampfen“:
- Entknittern auf dem Kleiderbügel von empfindlichen Stoffen, die Sie nicht mit dem heißen Bügeleisen in Kontakt bringen wollen.
 - Auffrischen von Hemden oder Kostümen, die Sie sofort tragen wollen.

Da der austretende Dampf sehr heiß ist, dürfen Sie ein Kleidungsstück niemals an einer Person, sondern nur auf einem Bügel hängend, glätten. Für das Aufdampfen anderer Stoffe als Leinen oder Baumwolle halten Sie das Bügeleisen einige Zentimeter vom Stoff entfernt, um Verbrennungen des Materials zu vermeiden.

9 • Trockenbügeln

- Nicht die Dampftaste betätigen.

10 • Befüllen des Wassertanks während der Benutzung

- Sie haben keinen Dampf mehr und die Kontrolllampe „Wassertank leer“ blinkt - fig. 14: Der Wassertank ist leer.
- Ziehen Sie den abnehmbaren Wassertank heraus (er befindet sich an der Vorderseite des Dampfgenerators), indem Sie auf die Verriegelung drücken, die sich in dem Griff des Tanks befindet - fig. 15 und füllen Sie ihn bis zur Maximalstandsanzeige mit Wasser - fig. 5.

Übergelaufene Flüssigkeit gleich entfernen.

- Setzen Sie ihn wieder richtig in sein Fach, bis er hörbar einrastet.
- Drücken Sie die Restart-Taste „Wassertank leer“ auf dem Bedienfeld.
- Der Dampfgenerator ist fürs Bügeln bereit, wenn die grünen Kontrolllampen dauerhaft leuchten.

11 • „Auto-off“-System

- Aus Sicherheitsgründen besitzt Ihr Dampfgenerator ein „Auto-off“-System, das ihn in den Standby schaltet, wenn er 8 Minuten nicht verwendet oder vergessen wurde.
- Drei Pieptöne erfolgen und die blaue Kontrolllampe des Ein-/Aus-Schalter blinkt, um anzuzeigen, dass das Gerät in den Standby geschaltet wird.
- Um den Dampfgenerator wieder einzuschalten, drücken Sie auf den Ein-/Aus-Schalter und warten Sie, bis die grünen Kontrolllampen dauerhaft leuchten, bevor Sie wieder zu bügeln beginnen.
- Der Dampfgenerator kann auch durch Drücken auf die Dampftaste wieder eingeschaltet werden.
- Aus Sicherheitsgründen schaltet das „Auto-off“-System Ihren Dampfgenerator, wenn Sie ihn etwa 30 Minuten nicht verwenden, aus. Drücken Sie auf den Ein-/Aus-Schalter, wenn Sie weiterbügeln möchten.

12 • Aufbewahrung des Dampfgenerators

- Schalten Sie den Generator am Ein-/Aus-Schalter aus.
- Ziehen Sie den Netzstecker und drücken Sie auf die Taste des Kabelaufwicklers.

- Stellen Sie das Bügeleisen auf die Ablage des Dampfgenerators. Klappen Sie den Haltebügel bis zum hörbaren Einrasten über das Eisen. Ihr Bügeleisen wird dadurch sicher auf seiner Ablage arretiert - fig. 1. Nehmen Sie den Dampfschlauch hoch und legen Sie ihn einmal zusammen. Legen Sie den Dampfschlauch in sein Fach.
- Lassen Sie den Dampfgenerator mindestens eine Stunde abkühlen, bevor Sie ihn in einem Schrank oder an einem engen Ort verstauen. Sie können Ihren Dampfgenerator nun gefahrlos wegräumen.

INSTANDHALTUNG UND REINIGUNG

13 • Reinigung des Dampfgenerators

Halten Sie das Bügeleisen bzw. das Gehäuse nie unter fließendes Wasser. Verwenden Sie für die Sohle oder den Wassertank weder ein Reinigungsmittel noch einen Entkalker.

- Die Sohle: Reinigen Sie die abgekühlte Sohle Ihres Bügeleisens mit einem feuchten Tuch oder einem nicht scheuernden Schwamm.
- Das Gehäuse: Reinigen Sie die Kunststoffteile des Geräts von Zeit zu Zeit mit einem weichen Tuch.

14 • Einfaches Entkalken Ihres Dampfgenerators

Benutzen Sie keine Entkalkungsmittel (Essig, industrielle Entkalker ...), um das Gerät zu entkalken, da diese Mittel das Gerät beschädigen könnten. Vor dem Entleeren Ihres Dampfgenerators muss dieser unbedingt mindestens zwei Stunden lang abkühlen, um jedes Verbrennungsrisiko auszuschließen.

- Um die Lebensdauer Ihres Dampfgenerators zu verlängern und Kalkablagerungen zu vermeiden, ist Ihr Dampfgenerator mit einem integrierten Kalk-Kollektor ausgestattet. Dieser Kalk-Kollektor befindet sich im Boiler und nimmt den dort entstehenden Kalk auf.

Das Funktionsprinzip:

- Wenn die orangefarbene Kontrolllampe des Kalk-Kollektors auf dem Bedienfeld blinkt - fig. 17, bedeutet das, dass der Kalk-Kollektor ausgespült werden muss.

- Nehmen Sie, sobald der Dampfgenerator vollkommen abgekühlt ist, die Abdeckung des Kalk-Kollektors ab - fig. 18.

Vorsicht! Diese Maßnahme darf nur vorgenommen werden, wenn der Dampfgenerator seit mindestens zwei Stunden ausgesteckt und völlig abgekühlt ist. Zur Durchführung dieser Maßnahme muss der Dampfgenerator in der Nähe eines Spülbeckens aufgestellt werden, da beim Öffnen des Geräts Wasser aus dem Boiler austreten kann.

- Schrauben Sie den Kalk-Kollektor völlig ab und nehmen Sie ihn aus dem Boiler heraus. Er enthält den im Boiler angefallenen Kalk - fig. 18.
- Zur gründlichen Reinigung des Kalk-Kollektors muss dieser lediglich unter fließendem Wasser ausgespült werden, um den in ihm angesammelten Kalk zu entfernen - fig. 19.
- Setzen Sie den Kalk-Kollektor wieder in den Boiler ein und schrauben Sie ihn gut fest, um zu garantieren, dass er dicht ist - fig. 20.
- Befestigen Sie die Abdeckung des Kalk-Kollektors wieder - fig. 20.

Drücken Sie bei der nächsten Benutzung die auf dem Bedienfeld befindliche Taste, um die orangefarbene Kontrolllampe „Entkalken“ auszuschalten.

Zusätzlich zu dieser regelmäßigen Wartung wird empfohlen, den Boiler alle 6 Monate oder nach jeder 25. Anwendung komplett

auszuspülen.

- Überprüfen Sie, ob der Dampfgenerator abgekühlt und seit mehr als 2 Stunden ausgesteckt ist.
- Stellen Sie den Dampfgenerator auf den Rand Ihres Spülbeckens und das Bügeleisen auf seiner Sohle daneben.
- Entfernen Sie die Abdeckung des Kalk-Kollektors und schrauben Sie den Kalk-Kollektor ab - fig. 18.
- Halten Sie Ihren Dampfgenerator geneigt und füllen Sie den Boiler mit Hilfe einer Karaffe mit $\frac{1}{4}$ Liter Leitungswasser - fig. 21.
- Schwenken Sie den Boiler kurz, leeren Sie ihn dann über dem Spülbecken komplett aus - fig. 22 - 23.
- Setzen Sie den Kalk-Kollektor wieder an seinen Platz indem Sie ihn komplett einschrauben, damit er richtig dicht ist - fig. 20.
- Setzen Sie die Abdeckung des Kalk-Kollektors wieder an ihren Platz - fig. 20.

Drücken Sie bei der nächsten Benutzung die auf dem Bedienfeld befindliche Taste, um die orangefarbene Kontrolllampe „Entkalken“ auszuschalten.

Der Dampfgenerator funktioniert nicht ohne den Kalk-Kollektor.

Regelmäßiges Entkalken Ihres Dampfgenerators hilft, seine Dampfleistung langfristig zu erhalten.

EIN PROBLEM?

Probleme	Mögliche Ursachen	Lösungen
Der Dampfgenerator schaltet sich nicht an oder die Kontrolllampen des Bedienfelds und des Ein-/Aus-Schalters leuchten nicht auf.	Das Gerät ist nicht richtig angeschlossen.	Prüfen Sie, ob das Gerät an eine funktionierende Steckdose angeschlossen wurde und mit Strom versorgt wird (Kontrolllampe des Ein-/Aus-Schalters).
Aus den Öffnungen in der Sohle fließt Wasser.	Sie haben die Dampftaste betätigt, bevor Ihr Bügeleisen ausreichend heiß war.	Warten Sie, bis die Kontrolllampen dauerhaft grün leuchten, bevor Sie die Dampftaste betätigen.
	Das Wasser ist in der Leitung kondensiert, da Sie den Dampf zum ersten Mal verwendet haben oder die Dampffunktion seit einiger Zeit nicht mehr benutzt wurde.	Betätigen Sie die Dampftaste fern von Ihrer Bügelwäsche, bis Dampf austritt.
	Sie verwenden die Dampffunktion beim Bügeln von empfindlichem Gewebe zu oft (•).	Verwenden Sie die Dampffunktion seltener, wenn Sie empfindliches Gewebe bügeln (•).

Probleme	Mögliche Ursachen	Lösungen
Die blaue Kontrolllampe der Turbo-Dampffunktion blinkt/schaltet sich aus/leuchtet nicht.	Die Turbo-Dampffunktion schaltet sich automatisch nach 15 Minuten aus: Die blaue Kontrolllampe blinkt und schaltet sich dann aus. Sie haben „Synthetik“ oder „Seide“ eingestellt.	Dies ist vollkommen normal. Die Turbo-Dampffunktion ist nur für den zeitweisen, punktuellen Einsatz gedacht (siehe § 6). Die Turbo-Dampffunktion ist nur für „Wolle“, „Baumwolle“ und „Leinen“ möglich. Für andere Gewebeanlagen ist die Turbo-Dampffunktion nicht erforderlich. Die Kombinationen „Synthetik“ und „Seide“ genügen.
Weiß gefärbtes Wasser läuft aus den Dampföchern.	Aus Ihrem Boiler tritt Kalk aus, weil er nicht regelmäßig gereinigt wird.	Spülen Sie den Kalk-Kollektor aus, sobald die Kontrolllampe „Entkalken“ zu blinken beginnt. Wenn Ihr Wasser sehr hart ist, muss diese Maßnahme öfter durchgeführt werden.
Aus den Öffnungen in der Sohle fließt eine bräunliche Flüssigkeit, die Flecken auf der Wäsche hinterlässt.	Sie verwenden chemische Entkalkungsmittel oder Zusatzstoffe im Bügelwasser.	Geben Sie kein derartiges Produkt in den Wassertank oder Boiler (siehe § 1).
Die Sohle ist verschmutzt oder braun und kann Flecken auf der Wäsche hinterlassen.	Sie verwenden nicht das für den gebügelten Stoff passende Programm.	Beziehen Sie sich auf unsere Tipps zur Einstellung (siehe § 5).
	Sie verwenden Bügelstärke.	Sprühen Sie die Stärke nur auf die Rückseite der zu bügelnden Fläche.
	Ihre Wäsche wurde nicht ausreichend gespült oder Sie haben ein neues Kleidungsstück gebügelt, ohne es vorher zu waschen.	Vergewissern Sie sich, dass Ihre Wäsche ausreichend gespült wurde, so dass auch Seifenreste oder chemische Produktreste entfernt wurden.
Es kommt kein Dampf.	Der Wassertank wurde nicht richtig in sein Fach eingesetzt.	Setzen Sie ihn richtig ein, bis er hörbar einrastet.
	Der Wassertank ist leer (die rote Kontrolllampe leuchtet).	Füllen Sie den Wassertank und drücken Sie die Taste „Wassertank leer“ auf dem Bedienfeld.
Es kommt nur wenig Dampf.	Die Sohlentemperatur ist auf das Maximum eingestellt.	Sehr heißer Dampf ist trocken und daher kaum sichtbar.
Wasserflecken erscheinen auf der Wäsche.	Ihr Bügelbezug ist voller Wasser, da er nicht für die Leistung eines Dampfgenerators ausgelegt ist.	Vergewissern Sie sich, dass Ihr Bügeltisch geeignet ist (Gitter, das Kondensation verhindert).
Die Kontrollleuchte „Wassertank leer“ blinkt.	Sie haben nicht auf die Restart-Taste „Wassertank leer“ gedrückt.	Drücken Sie auf die Restart-Taste „Wassertank leer“ auf dem Bedienfeld.
	Der Kalk-Kollektor ist nicht richtig eingesetzt.	Setzen Sie ihn richtig ein, bis er hörbar einrastet.
Um den Kalk-Kollektor entweicht Dampf.	Der Kalk-Kollektor ist nicht richtig festgeschraubt.	Schrauben Sie den Kalk-Kollektor fest.
	Die Kollektordichtung ist beschädigt.	Wenden Sie sich an eine autorisierte Kundendienststelle.
	Das Gerät ist defekt.	N'utilisez plus la centrale vapeur et contactez un Centre Service Agréé.
Unter dem Gerät strömt Dampf aus.	Das Gerät ist defekt.	Benutzen Sie den Dampfgenerator nicht mehr und kontaktieren Sie eine autorisierte Kundendienststelle.
Die Kontrolllampe „Entkalken“ blinkt.	Sie haben nicht auf die Restart-Taste des Kalk-Kollektors gedrückt.	Drücken Sie auf die Restart-Taste des Kalk-Kollektors auf dem Bedienfeld.
Die rote Kontrolllampe „Wassertank leer“ blinkt und die Kontrolllampe des Ein-/Aus-Schalters leuchtet nicht.	Das Gerät wurde an einem kalten Ort aufbewahrt (<10°C in etwa).	Stecken Sie das Gerät ab. Warten Sie 3 Stunden, bis das Gerät Umgebungstemperatur besitzt.

Falls Sie die Ursache des Defekts nicht finden können, wenden Sie sich an eine autorisierte ROWENTA- Kundendienststelle. ROWENTA gewährt, soweit keine andere gesetzliche Frist Ihres Landes dies regelt, ab dem Kaufdatum eine vertragliche Garantie von einem Jahr auf das Gerät und von zwei Jahren auf den Dampferzeuger.

DESCRIPTION

1. Iron handle
 - a. Iron with plastic handle*
 - b. Iron with cork handle*
 2. Precision shot button (concentrated steam command)
 3. Steam trigger
 4. Precision tip
 5. Safety lock (to hold the iron on the base unit)
 6. Removable 1.5L tank
 7. Base unit
 8. Tank filling shutter
 9. "Calc Away System" scale collector valve
 10. Automatic cord rewind button
 11. Electric cord storage compartment
 12. Iron rest
 13. Steam cord
 14. Steam cord storage clip
 15. "Calc Away System" scale collector
 16. Control panel
 - a. On/Off button and "auto off" light
 - b. Fabric selection dial
 - c. Selected fabric lights
 - d. "Calc Away System" indicator
 - e. Tank empty button and light
 - f. "Boost / vertical steam" command
- * depending on model

PREPARATION

1 • Safety lock

- Your steam generator is equipped with a safety lock that holds the iron on to the base unit in order to facilitate transport and storage:
- Pull up – fig. 1.
- Push down – fig. 2.

The safety lock allows you to carry your steam generator by the iron handle:

- place the iron on the iron rest of the steam generator and lock it into place (you will hear an audible "click" sound) – fig. 1.
- Hold the iron by its handle in order to transport your steam generator - fig. 3.

2 • Water recommendations

Tap water

- Rowenta steam generators are designed to be used with **UNTREATED TAP WATER**. If your water is very hard, Rowenta recommends mixing half untreated tap water with half distilled water which reduces the hardness.

Softened water :

- There are many types of household water softeners and the water from many of them is perfectly acceptable for use in the steam generator. However,

some types of softeners, particularly those that use chemicals such as salt, can cause the appliance to leak or spit during use, this is notably the case with filtering jugs. Therefore we would not recommend using this type of water.

- If you experience this type of problem, we recommend that you try using untreated tap water or store-bought distilled water which can be mixed 50% distilled with 50% untreated tap water. Once you have changed water it will take several uses to correct the problem. Rowenta recommends trying the steam function for the first time on an old towel or cloth that can be discarded to avoid potentially damaging your clothes.

Always remember :

- Heat concentrates the elements in water during evaporation. The types of water listed below may contain organic waste, mineral or chemical elements that can cause spitting, brown staining or premature wear of the appliance: water from clothes dryers, scented or softened water, water from refrigerators, batteries, air conditioners, rain water, boiled, filtered or bottled water. These types of water should not be used in your ROWENTA steam generator.

3 • Preparing your steam generator

- Place the steam generator on a flat, stable, horizontal and heat-resistant surface.
- We recommend that you use an ironing board that is suitable for use with steam generators; (steam generator rest must be tray-type rather than mesh-type). The board should be a mesh type to allow any excess steam to escape and to avoid steam venting sideways.
- Lift the removable water tank (located at the front of the steam generator) pressing on the lock screw located on the tank handle – fig. 4.
- Fill the tank with untreated tap water, taking care not to exceed the maximum level - fig. 5.
- Slide the tank back into its housing until it “clicks” into place.
- Unwind the electrical power cord completely and remove the steam cord from its housing - fig.6.
- Plug your steam generator into a mains socket with an earth pin - fig.7.

USE

4 • Switching on your steam generator

- Press the on/off switch, it lights up - fig.8. The green lights located inside each fabric section start to flash. After around one minute, and regularly while it is being used, your steam generator’s electric pump injects water into the boiler. It makes a noise but this is quite normal.
- Your steam generator is ready for use when the green lights stop flashing.

The first time that the appliance is used there may be some fumes and smell but this is not harmful. They will not affect use and will disappear quickly.

5 • Operating the control panel





- When one of the lights on the control panel is flashing this means that your steam generator is not yet ready for ironing the selected fabric.

- If all of the green lights have stopped flashing, your steam generator is at the correct temperature and steam setting for ironing the selected fabric. A beep will confirm that your steam generator is ready - fig.10.
- While you are ironing, if you select a higher programme, you can continue ironing.
- Red “tank empty” light is flashing - fig. 14: the tank is empty.
- Blue “on/off” light is flashing: your appliance is on standby.
- Orange “Calc-Away” light is flashing - fig. 17: the collector needs to be rinsed.

6 • Using your steam generator

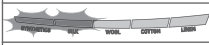
Eco Intelligence

- Your steam generator is fitted with an Eco Intelligence electronic control system that provides optimal control of the iron’s steam output and temperature according to the selected fabric: this reduces energy consumption and guarantees optimum ironing for each type of fabric.
- Set the control button to the type of fabric to be ironed (see table below).

SYNTHETICS (Polyester, Acetate, Acrylic, Polyamide)	
SILK	
WOOL	
COTTON	
LINEN	

“Boost” function

- Your generator is equipped with a “Boost” function that allows you to increase steam release during use at particular moments and for particularly difficult areas, for example if you are ironing very thick or very creased fabrics. To use this function, press the Boost button on the control panel, a blue light turns on - fig.16.
- To deactivate the Boost function, press the button again. The blue light will then turn off. You can also deactivate it by turning the fabric selection dial.

- The Boost function is deactivated automatically after 15 minutes. The blue light flashes to indicate that the Boost function will turn off, then turns off.

The Boost function can only be used on the "Wool", "Cotton" and "Linen" positions. For other fabrics, there is no need to use the Boost function as the combinations of "Synthetic" and "Silk" settings are sufficient.

- For steam output, press the steam control below the iron handle - **fig.11**. The steam stops when the control is released.
- If you are using starch, spray it on the reverse side of the fabric to be ironed.

Recommendation: when using for the first time or if you have not used steam for several minutes, press the steam control repeatedly several times - **fig. 11** holding it away from your linen. This will enable any cold water to be removed from the steam circuit.

Fabric selection: your iron heats up quickly, start with fabrics that are ironed at low temperatures and end with those that require a higher temperature. Please note, if you start by ironing fabrics that require a higher temperature, the appliance may take some time to cool down. If you wish to accelerate the process you can activate the steam control, holding the iron away from your linen to cool it down more quickly. On each change of fabric, wait for the lights to stop flashing. If you are ironing fabrics made from mixed fibres, set the iron for the most delicate fabric. For delicate fabrics(*), press the steam control button (under the handle of the iron) intermittently to avoid possible water droplets appearing with the steam.

When pausing during ironing, never place the iron on a metal iron stand, which could damage it, but on the rest plate of the unit: it is fitted with non-slip pads and has been designed to withstand high temperatures.

7 • Using the Precision Shot

- Your appliance comes with a Precision Shot function: it allows you to make a concentrated steam injection when ironing difficult creases, intricate and difficult access areas.
- To use this function, press fully on the Precision Shot located on the top of your iron as many times as necessary.

ATTENTION! use the Precision shot function carefully as the steam comes out with exceptional force and could cause burns.

8 • Vertical steam ironing

- To iron a wool, cotton or linen garment, select the fabric and press on the "Boost/vertical steam" button for powerful vertical steam ironing.
- For delicate fabrics such as synthetics or wool, it is not necessary to use the "Boost/vertical steam" button, as the "synthetics" and "silk" setting buttons are sufficient for removing creases.
- Hang the garment on a coat hanger and hold the fabric slightly taut with one hand.
- Press the steam control button - **fig.11** repeatedly, moving from top to bottom - **fig.13**.

Examples of how to use the vertical steam ironing function:

- Removing creases from delicate fabrics that you do not want to come into contact with the hot iron
- Refreshing a shirt or suit just before putting it on.

As the steam produced is very hot, never attempt to remove creases from a garment while it is being worn; always hang garments on a coat hanger. For fabrics other than linen or cotton, hold the iron a few centimetres away so as not to burn the fabric.

9 • Dry ironing

- Do not press the steam control button.

10 • Filling the water tank up again

- When there is no more steam and the "water tank empty" light flashes - **fig.14**: the water tank is empty.
- Remove the water tank using the handle (on the front of the steam generator) by pressing on the locking screw located on the tank handle - **fig.15** and fill it up - **fig.5** taking care not to exceed the maximum level.

If this occurs, pour away the excess water.

- Push the water tank into position until it "clicks" into place.
- Press the "tank empty" Restart button under the control panel.
- Your steam generator is ready for use when the green lights stop flashing.

11 • "Auto-off" system

- For your safety your steam generator is fitted with an "auto-off" system which places it on standby after it has been left unused for 8 minutes or in the event of it being left on accidentally.
- Three beeps sound and the blue light on the "On/Off" button flashes to indicate that the appliance is going on standby.
- To reactivate the steam generator: press the "On/Off" button and wait for the green lights to stop flashing before starting to iron again.
- The steam generator can also be reactivated by pressing the steam button.
- For your safety, after around 30 minutes without being used, the "auto-off" system will switch off your steam generator. To restart your ironing session, press the "On/Off" button.

12 • Storing the steam generator

- Turn off the steam generator by pressing the "On/Off" button.
- Unplug the appliance and press the automatic cord rewind button.

- Place the iron on the steam generator iron rest. Lock the iron on the base unit by pulling up the safety lock and pressing it until you hear an audible click, so your iron is secure - **fig 1**. Fold the steam cord in two and place it in its housing.
- Leave the steam generator to cool for at least one hour before putting it away if you want to store it in a cupboard or confined space. You can then store your steam generator safely.

MAINTENANCE AND CLEANING

13 • Cleaning the steam generator

Never hold the iron or the base unit under a running tap.

Do not use any maintenance or descaling product to clean the soleplate or the base unit.

- The iron soleplate: clean the soleplate of your iron when it is cool with a damp cloth or non-abrasive sponge.
- The base unit: clean the plastic parts of the appliance occasionally with a soft cloth.

14 • Easy descaling of your steam generator

Do not use any descaling substances (industrial descaling products, etc.) when rinsing the scale collector or boiler tank, they could damage it. Before emptying your steam generator, it must always be left to cool for 2 hours to avoid any risk of scalding.

- To extend the life of your steam generator and avoid scale being deposited on your ironing, your steam generator is equipped with a built-in scale collector. This collector, located in the tank, automatically removes the scale that forms inside.

Operation:

- An orange "Calc-Away" light - **fig.17** located on the control panel starts flas-

hing to let you know that the collector needs rinsing.

- Once the steam generator has completely cooled down, remove the scale collector - fig.18.

Important! This operation must not be carried out unless the steam generator has been unplugged for at least two hours and has cooled down completely. To carry out this operation, the steam generator must be close to a sink as water may come out of the tank.

- Unscrew the scale collector valve and remove it from the base unit; it contains the scale that has built up in the tank - fig.18.
- To clean the collector properly, just rinse it under running water to remove the scale it contains - fig.19. You can soak the collector in white vinegar or lemon juice for a few hours to remove any stubborn scale stuck to the collector.
- Put the collector back in its housing and screw it in completely to keep it water-tight but do not overtighten it - fig.20.
- Put the scale collector cover back in place - fig.20.

Next time you use the appliance, press the "Calc-Away" button located on the control panel to switch off the orange light.

Apart from this regular maintenance process, we recommend that you rinse the boiler completely every 6 months, or every 25 times you use your iron.

- Make sure that the steam generator has been unplugged and allowed to cool for at least 2 hours.
- Place the steam generator on the edge of your sink and the iron to one side, on its base.
- Remove the collector cover and unscrew the scale collector - Fig.18.
- Hold your steam generator at an angle and use a jug to fill the boiler with 1/4 litre of tap water - Fig.21.
- Shake the base for a few seconds then empty it completely into the sink - Fig.22 and 23.
- Fit the collector back in its housing and screw it on tightly to ensure it is water-tight but do not over-tighten it - Fig.20.
- Put the scale collector cover back in place - Fig.20.

Next time you use the appliance press the "Calc-Away" button located on the control panel to switch off the orange light.

The steam generator does not work without the scale collector.

Regular descaling of your steam generator will help to maintain its steam performance over time.

IS THERE A PROBLEM?

Problems	Possible causes	Solutions
The steam generator does not switch on or the control panel lights and ON/OFF indicator lights do not switch on.	The appliance is not switched on.	Check that your appliance is correctly plugged in and press the illuminated on/off switch (on the front of the base-unit).
Water runs through the holes in the soleplate.	You are using the steam control button before the iron is hot enough.	Wait for the green lights to stop flashing before activating the steam control.
	Water has condensed in the pipes because you are using steam for the first time or you have not used it for some time.	Press the steam control on the iron away from the ironing board until steam comes out of the iron.
	You are using the steam command too often when ironing delicate fabrics (*).	Activate the steam command moderately when ironing delicate fabrics (*).

Problems	Possible causes	Solutions
The Boost function blue light signal flashes/turns off.	The Boost function shuts off automatically after 15 minutes: the blue light flashes and then switches off.	This is completely normal. The Boost function is designed for occasional use only (see § 6).
	You are using the "Synthetics" or "Silk" position.	The Boost function can only be used in the "Wool", "Cotton" and "Linen" position. For other fabrics, there is no need to use the Boost function, the combinations of "Synthetics" and "Silk" settings are sufficient.
White streaks come through the holes in the soleplate.	Your boiler has a build-up of scale because it has not been rinsed out regularly.	Rinse the collector when the "Calc-Away System" indicator flashes. If your water is very hard, rinse it more often.
Brown streaks come through the holes in the soleplate and stain the linen.	You are using chemical descaling agents or additives in the water for ironing.	Never add this type of product in the water tank or in the boiler (see § 1).
The soleplate is dirty or brown and may stain the linen.	Your linen is not rinsed sufficiently or you have ironed a new garment before washing it.	Ensure linen is rinsed thoroughly to remove any soap deposits or chemicals on new garments which may be sucked up by the iron.
	You are not using the correct programme for the fabric.	See our advice about settings (see § 5).
	You are using starch.	Always spray starch on the reverse side of the fabric to be ironed.
There is no steam.	The tank has not been fitted correctly into its housing.	Push it back into its housing until you hear a "click".
	The water tank is empty (red light is flashing).	Fill the water tank and press the "Restart" button on the control panel.
There is little steam.	The soleplate temperature is set to the maximum.	The generator is working but steam is very hot and dry. As a consequence, it is less visible.
Water streaks appear on the linen.	Your ironing board cover is soaked with water because it is not suited to the power of a steam generator.	Check that your ironing board is suitable. A mesh type ironing board must be used avoid condensation.
The "empty tank" signal light is flashing.	You have not pressed the "empty tank" restart button.	Press the "empty tank" restart button on the control panel.
	The tank is not correctly fitted in its housing.	Push it into the housing until you hear a "click".
Steam escapes from the scale collector valve.	The scale collector valve has not been tightened correctly.	Tighten the collector valve.
	The scale collector valve is damaged.	Contact an Approved Service Centre.
	The generator is faulty.	Do not use the steam generator and contact an Approved Service Centre.
Steam escapes under the appliance.	The generator is faulty.	Do not use the steam generator and contact an Approved Service Centre.
The "Calc-Away" light is flashing.	You have not pressed the "Calc-Away" restart button.	Press the "Calc-Away" restart button located on the control panel.
The red "tank empty" light is flashing and the "On/Off" button is not working.	The appliance has been stored in a cold place (approx. <10C°)	Unplug the appliance. Wait for 3 hours so that the appliance is at room temperature

If you have any product problems or queries with your product, please telephone our Customer Relations team on:
0845 602 1454 (UK) - (01) 677 4003 (ROI)

Consult our web site: www.rowenta.co.uk

DESCRIPTION

- Poignée du fer
 - Fer avec poignée Focus*
 - Fer professionnel avec poignée liège*
- Bouton Precision shot (commande vapeur concentrée)
- Gâchette vapeur
- Pointe précision
- Safety lock (verrouillage du fer sur le boîtier)
- Réservoir amovible 1,5 L
- Boîtier
- Volet de remplissage du réservoir
- Cache collecteur de tartre
- Touche enrouleur de cordon électrique
- Rangement cordon électrique
- Plaque repose-fer
- Cordon vapeur
- Rangement cordon vapeur
- Calc Away system
- Tableau de bord
 - Touche marche/arrêt et voyant "auto off"
 - Molette de sélection du tissu
 - Voyants tissu sélectionné
 - Touche et voyant Calc away
 - Touche et voyant réservoir vide
 - Commande vapeur "Boost / vertical steam"

* selon modèle

PRÉPARATION

1 • Safety lock

- Votre centrale vapeur est équipée d'un arceau de maintien du fer sur le boîtier avec verrouillage pour faciliter le transport et le rangement :
- Verrouillage - fig.1.
- Déverrouillage - fig.2.

Pour transporter votre centrale vapeur par la poignée du fer :

- posez le fer sur la plaque repose-fer de la centrale vapeur et rabattez l'arceau de maintien sur le fer jusqu'à l'enclenchement du verrouillage (identifié par un "clic" sonore) - fig.1.
- Saisissez le fer par la poignée pour transporter votre centrale vapeur - fig.3.

2 • Quelle eau utiliser ?

L'eau du robinet

- Votre appareil a été conçu pour fonctionner avec l'eau du robinet. Si votre eau est très calcaire, mélangez 50% d'eau du robinet et 50% d'eau déminéralisée du commerce.
- Dans certaines régions de bord de mer, la teneur en sel de votre eau peut être éle-

vée. Dans ce cas, utilisez exclusivement de l'eau déminéralisée.

Adoucisseur

- Il y a plusieurs types d'adoucisseurs et l'eau de la plupart d'entre eux peut être utilisée dans le générateur. Cependant, certains adoucisseurs et particulièrement ceux qui utilisent des produits chimiques comme le sel, peuvent provoquer des coulures blanches ou brunes, c'est notamment le cas des carafes filtrantes.
- Si vous rencontrez ce type de problème, nous vous recommandons d'essayer d'utiliser de l'eau du robinet non traitée ou de l'eau en bouteille.
- Une fois l'eau changée, plusieurs utilisations seront nécessaires pour résoudre le problème. Rowenta recommande d'essayer la fonction vapeur pour la première fois sur une vieille serviette ou un vieux vêtement qui peuvent être jetés afin d'éviter d'endommager vos vêtements.

Souvenez-vous :

- Les eaux de pluie ou contenant des additifs (comme l'amidon, le parfum ou l'eau

des appareils ménagers) ne peuvent pas être utilisées. De tels additifs peuvent affecter les propriétés de la vapeur et à haute température peuvent former des dépôts dans la chambre à vapeur ce qui pourra tacher votre linge.

3 • Préparez votre centrale vapeur

- Placez la centrale vapeur sur un emplacement stable et horizontal ne craignant pas la chaleur.
- Nous vous conseillons l'utilisation d'une table à repasser adaptée aux centrales vapeur, avec un repose centrale vapeur de type plateau et non grillagé.
- Retirez le réservoir d'eau amovible (situé à l'avant de la centrale vapeur) en appuyant sur le verrou de blocage qui se trouve sur la poignée du réservoir - fig.4.
- Remplissez le réservoir d'eau sans dépasser le niveau Max. - fig.5.
- Remettez le bien à fond dans son logement jusqu'au "clic".
- Déroulez complètement le cordon électrique et sortez le cordon vapeur de son rangement - fig.6.
- Branchez votre centrale vapeur sur une prise électrique de type "terre" - fig.7.

UTILISATION

4 • Mettez votre centrale vapeur en marche

- Appuyez sur la touche marche/arrêt, elle s'allume - fig.8. Les voyants verts à l'intérieur de chaque segment de tissu clignotent. Après une minute environ, et régulièrement à l'usage, la pompe électrique équipant votre appareil injecte de l'eau dans la chaudière. Cela génère un léger bruit qui est normal.
- La centrale vapeur est prête à repasser lorsque les voyants verts sont fixes.

Durant la première utilisation, il peut se produire un dégagement de fumée et une odeur sans nocivité. Ce phénomène sans conséquence sur l'utilisation de l'appareil disparaîtra rapidement.







5 • Fonctionnement du tableau de bord

- Lorsqu'un des voyants verts sur votre tableau de bord clignote cela signifie que votre centrale vapeur n'est pas prête à repasser le tissu sélectionné.
- Si tous les voyants verts sont fixes, votre centrale est à la bonne température et au bon débit vapeur pour repasser le tissu sélectionné. Un bip sonore vous confirme que votre centrale est prête - fig.10.
- En cours de séance, lorsque vous sélectionnez un programme supérieur, vous pouvez continuer à repasser.
- Voyant rouge "réservoir vide" clignote - fig.14 : le réservoir est vide.
- Voyant bleu "on/off" clignote : votre appareil est en mode veille.
- Voyant orange "Calc-Away" clignote - fig.17 : vous devez rincer votre collecteur.

6 • Repassez à la vapeur

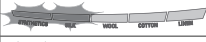
Eco Intelligence

- Votre centrale vapeur est équipée d'un système de régulation électronique Eco Intelligence qui règle de façon optimale le débit vapeur et la température du fer en fonction du tissu sélectionné : ceci réduit la consommation d'énergie tout en garantissant un repassage optimisé pour chaque type de tissu.
- Pour cela, positionnez le bouton de réglage sur le type de tissu à repasser (voir tableau ci-dessous)

SYNTHÉTIQUES (Polyester, Acétate, Acrylique, Polyamide)		
SOIE		
LAINE		
COTON		
LIN		

Fonction " Boost "

- Votre centrale est équipée d'une fonction " Boost " qui permet d'augmenter le débit vapeur en cours de séance, ceci de façon ponctuelle pour les zones difficiles à repasser, les tissus très épais ou très froissés. Pour utiliser cette fonction, appuyez

sur la touche Boost située sur le tableau de bord, un voyant bleu s'éclaire - **fig.16**.

- Pour désactiver la fonction Boost, appuyez sur la touche, le voyant bleu s'éteint. Vous pouvez également la désactiver en tournant la molette de sélection des tissus.
- La fonction Boost se désactive automatiquement au bout de 15 minutes pour revenir au débit vapeur initial. Le voyant bleu clignote pour annoncer la fin du mode Boost puis s'éteint.

La fonction Boost n'est utilisable que sur les positions " Laine ", " Coton " et " Lin ". Pour les autres tissus, il n'est pas nécessaire d'utiliser la fonction Boost, les combinaisons de réglages "Synthétique" et "Soie" suffisent.

- Pour obtenir de la vapeur, appuyez sur la commande vapeur située sous la poignée du fer - **fig.11**. La vapeur s'arrête en relâchant la commande.
- Si vous utilisez de l'amidon, pulvérisez-le à l'envers de la face à repasser.

Recommandation : lors de la première utilisation ou si vous n'avez pas utilisé la vapeur depuis quelques minutes, appuyez plusieurs fois de suite sur la commande vapeur - **fig 11** en dehors de votre linge. Cela permettra d'éliminer l'eau froide du circuit de vapeur.

Sélection des tissus : votre fer chauffe vite, commencez d'abord par les tissus qui se repassent à basse température, puis terminez par ceux qui demandent une température plus élevée. Attention si vous commencez votre séance par les tissus qui se repassent à haute température, le refroidissement de l'appareil peut prendre un certain temps. Si vous souhaitez accélérer le processus vous pouvez actionner la commande vapeur en dehors de votre linge pour refroidir votre fer plus rapidement. A chaque changement de textile attendez que les voyants verts soient fixes. Si vous repassez des tissus en fibres mélangées, sélectionnez la fibre la plus fragile. Pour les tissus délicats (*), actionnez très modérément la commande vapeur pour éviter des coulures éventuelles.

Pendant les pauses de repassage, ne posez jamais le fer sur un repose-fer métallique, ce qui pourrait l'abîmer mais plutôt sur la plaque repose-fer du boîtier : elle est équipée de patins anti-dérapants et a été conçue pour résister à des températures élevées.

7 • Utilisez le Precision Shot

- Votre appareil est équipé de la fonction Precision Shot : une vapeur concentrée à la pointe de la semelle, à utiliser en particulier pour un repassage ciblé des plis récalcitrants, des détails et des zones difficiles d'accès.
- Pour utiliser cette fonction, appuyez à fond sur le bouton Precision Shot situé au dessus du fer, aussi souvent que nécessaire.

ATTENTION ! Utilisez la fonction Precision shot avec précaution car la puissance exceptionnelle de la vapeur peut occasionner des brûlures.

8 • Défroissez verticalement

- Pour défroisser un vêtement en laine, coton ou lin, sélectionnez votre segment de tissu et appuyez sur la touche "Boost/vertical steam" pour avoir un défroissage vertical puissant.
- Pour les tissus délicats tels que les synthétiques ou la laine, il n'est pas nécessaire d'utiliser la touche "Boost/vertical steam", les réglages correspondant aux segments " synthétique " et " soie " étant suffisants pour défroisser.
- Suspendez le vêtement sur un cintre et tendez légèrement le tissu d'une main.
- Appuyez sur la commande vapeur - **fig.11** par intermittence en effectuant un mouvement de haut en bas - **fig.13**.

Exemples d'utilisation de la fonction défroissage vertical :

- Défroisser sur cintre les tissus délicats que vous ne souhaitez pas mettre en contact avec le fer chaud
- Rafraîchir une chemise ou un costume juste avant de le porter.

La vapeur produite étant très chaude, ne défroissez jamais un vêtement sur une personne, mais toujours sur un cintre.

Pour les tissus autres que le lin ou le coton, maintenez le fer à quelques centimètres afin de ne pas brûler le tissu.

9 • Repassez à sec

- N'appuyez pas sur la commande vapeur.

10 • Remplissez à nouveau le réservoir

- Vous n'avez plus de vapeur et le voyant "réservoir vide" clignote - **fig.14** : le réservoir d'eau est vide.
- Retirez le réservoir d'eau amovible (situé à l'avant de la centrale vapeur) en appuyant sur le verrou de blocage qui se trouve sur la poignée du réservoir - **fig.15** et remplissez-le - **fig.5** sans dépasser le niveau Max.

En cas de débordement, éliminez le surplus.

- Remettez-le bien à fond dans son logement jusqu'au "clic".
- Appuyez sur la touche "réservoir vide" de redémarrage, située sur le tableau de bord.
- La centrale vapeur est prête à repasser lorsque les voyants verts sont fixes.

11 • Système "auto-off"

- Pour votre sécurité votre centrale est équipée d'un système "auto-off" qui met en veille la centrale au bout de 8 minutes de non utilisation ou en cas d'oubli.
- Trois bips sonores retentissent et le voyant lumineux bleu de la touche "marche/arrêt" clignote pour indiquer la mise en veille de l'appareil.
- Pour ré-activer la centrale : appuyez sur la touche "marche/arrêt" et attendez que les voyants verts soient fixes avant de reprendre votre séance de repassage.
- La centrale peut également être ré-activée en appuyant sur la gâchette vapeur.

- Pour votre sécurité, au bout de 30 minutes environ de non utilisation, le système "auto-off" éteint votre centrale vapeur. Pour reprendre votre séance de repassage, appuyez sur la touche "marche/arrêt".

12 • Rangez la centrale vapeur

- Eteignez la centrale en appuyant sur la touche "marche/arrêt".
- Débranchez la prise et appuyez sur la touche de l'enrouleur de cordon électrique.
- Posez le fer sur la plaque repose-fer de la centrale vapeur. Rabattez l'arceau de maintien sur le fer jusqu'au " clic " de verrouillage, votre fer sera ainsi bloqué en toute sécurité sur son boîtier - **fig.1**. Saisissez le cordon, pliez-le en deux. Rangez le cordon vapeur dans son logement.
- Laissez refroidir la centrale vapeur au moins une heure avant de la ranger si vous devez la stocker dans un placard ou un espace étroit. Vous pouvez ranger votre centrale vapeur en toute sécurité.

ENTRETIEN ET NETTOYAGE

13 • Nettoyez la centrale vapeur

Ne passez jamais le fer ou le boîtier sous l'eau du robinet.

N'utilisez aucun produit d'entretien ou de détartrage pour nettoyer la semelle ou le boîtier.

- La semelle : nettoyez la semelle refroidie de votre fer avec un chiffon humide ou une éponge non abrasive.
- Le boîtier : nettoyez de temps en temps les parties plastiques de l'appareil à l'aide d'un chiffon doux.

14 • Détartrez facilement votre centrale vapeur

N'introduisez pas de produits détartrants (vinaigre, détartrants industriels...) pour rincer la chaudière : ils pourraient l'endommager. Avant de procéder à la vidange de votre centrale vapeur, il est impératif de la laisser refroidir pendant plus de 2 heures, pour éviter tout risque de brûlure.

- Pour prolonger la durée de vie de votre centrale vapeur et éviter les rejets de tartre, votre centrale vapeur est équipée d'un collecteur de tartre intégré. Ce collecteur, placé dans la chaudière, récupère automatiquement le tartre qui se forme à l'intérieur.

Principe de fonctionnement :

- Un voyant orange "Calc-Away" clignote - fig.17 au tableau de bord pour vous indiquer qu'il faut rincer le collecteur.
- Une fois la centrale vapeur complètement refroidie, retirez le cache collecteur de tartre - fig.18.

Attention ! Cette opération ne doit pas être effectuée tant que la centrale vapeur n'est pas débranchée depuis plus de deux heures et n'est pas complètement froide. Pour effectuer cette opération, la centrale vapeur doit se trouver près d'un évier car de l'eau peut couler de la chaudière lors de l'ouverture.

- Dévissez complètement le collecteur et retirez-le du boîtier, il contient le tartre accumulé dans la chaudière - fig.18.
- Pour bien nettoyer le collecteur il suffit de le rincer à l'eau courante pour éliminer le tartre qu'il contient - fig.19.
- Remettez le collecteur dans son logement en le revissant complètement, pour assurer l'étanchéité - fig.20.

- Remettez le cache collecteur de tartre en place - fig.20.

Lors de la prochaine utilisation appuyez sur la touche "Calc-Away" située sur le tableau de bord pour éteindre le voyant orange.

En complément de cet entretien régulier, il est recommandé de procéder à un rinçage complet de la chaudière tous les 6 mois ou toutes les 25 utilisations.

- Vérifiez que la centrale vapeur est froide et débranchée depuis plus de 2H.
- Placez la centrale vapeur sur le bord de votre évier et le fer à côté sur son talon.
- Retirez le cache collecteur et dévissez le collecteur de tartre - fig.18.
- Maintenez votre centrale vapeur en position inclinée et avec une carafe, remplissez la chaudière d'1/4 de litre d'eau du robinet - fig.21.
- Remuez le boîtier quelques instants puis videz-le complètement au dessus de votre évier - fig.22 et 23.
- Remettez le collecteur dans son logement en le revissant complètement pour assurer l'étanchéité - fig.20.
- Remettez le cache collecteur de tartre en place - fig.20.

Lors de la prochaine utilisation appuyez sur la touche "Calc-Away" située sur le tableau de bord pour éteindre le voyant orange.

La centrale vapeur ne fonctionne pas sans le collecteur de tartre.

Un détartrage régulier de votre centrale vapeur aide à maintenir ses performances vapeur dans le temps.

UN PROBLEME AVEC VOTRE GENERATEUR

Problèmes	Causes	Solutions
La centrale vapeur ne s'allume pas ou les voyants du tableau de bord et l'interrupteur lumineux marche/arrêt ne sont pas allumés.	L'appareil n'est pas sous tension.	Vérifiez que l'appareil est bien branché sur une prise en état de marche et qu'il est sous tension (interrupteur lumineux marche/arrêt).

Problèmes	Causes	Solutions
L'eau coule par les trous de la semelle.	Vous utilisez la commande vapeur alors que votre fer n'est pas suffisamment chaud.	Attendez que les voyants verts soient fixes avant d'actionner la commande vapeur.
	L'eau s'est condensée dans les tuyaux car vous utilisez la vapeur pour la première fois ou vous ne l'avez pas utilisée depuis quelques temps.	Appuyez sur la commande vapeur en dehors de votre table à repasser, jusqu'à ce que le fer émette de la vapeur.
	Vous utilisez trop fréquemment la commande vapeur lorsque vous repassez des tissus délicats (*).	Actionnez modérément la commande vapeur lorsque vous repassez des tissus délicats (*).
Le voyant bleu de la fonction Boost clignote/ s'est éteint/ ne s'allume pas	La fonction Boost se désactive automatiquement au bout de 15 minutes: le voyant bleu clignote puis s'éteint.	Ce fonctionnement est tout à fait normal. La fonction Boost est prévue pour être utilisée uniquement de manière ponctuelle (voir § 6).
	Vous êtes en position "Synthétique" ou "Soie"	La fonction Boost n'est utilisable que sur les positions "Laine", "Coton" et "Lin". Pour les autres tissus, il n'est pas nécessaire d'utiliser la fonction Boost, les combinaisons de réglages "Synthétique" et "Soie" suffisent.
Des coulures blanches sortent des trous de la semelle.	Votre chaudière rejette du tartre car elle n'est pas rincée régulièrement.	Rincez le collecteur lorsque le voyant "Calc-Away" clignote. Si votre eau est très calcaire, augmentez les fréquences.
Des coulures brunes sortent des trous de la semelle et tachent le linge.	Vous utilisez des produits chimiques détartrants ou des additifs dans l'eau de repassage.	N'ajoutez jamais aucun produit dans le réservoir d'eau ou dans la chaudière (voir § 1).
La semelle est sale ou brune et peut tacher le linge.	Vous n'utilisez pas le programme adapté au tissu repassé.	Reportez-vous à nos conseils sur le réglage (voir § 5).
	Vous utilisez de l'amidon.	Pulvérisez toujours l'amidon sur l'envers de la face à repasser.
	Votre linge n'a pas été rincé suffisamment ou vous avez repassé un nouveau vêtement avant de le laver.	Assurez vous que le linge est suffisamment rincé pour supprimer les éventuels dépôts de savon ou produits chimiques sur les nouveaux vêtements.
Il n'y a plus de vapeur.	Le réservoir n'est pas remis à fond dans son logement.	Remettez-le bien à fond dans son logement jusqu'au "clic".
	Le réservoir d'eau est vide (voyant rouge clignote).	Remplissez le réservoir d'eau et appuyez sur la touche "Réservoir vide" située sur le tableau de bord.
Il y a peu de vapeur.	La température de la semelle est réglée au maximum.	La vapeur, très chaude, est sèche, donc peu visible.
Des traces d'eau apparaissent sur le linge.	Votre housse de table est saturée en eau car elle n'est pas adaptée à la puissance d'une centrale vapeur.	Assurez-vous d'avoir une table adaptée (plateau grillagé qui évite la condensation).
Le voyant "réservoir vide" clignote.	Vous n'avez pas appuyé sur la touche "Réservoir vide" de redémarrage.	Appuyez sur la touche "Réservoir vide" de redémarrage située sur le tableau de bord.
	Le réservoir n'est pas remis à fond dans son logement.	Remettez-le bien à fond dans son logement jusqu'au "clic".
De la vapeur sort autour du collecteur.	Le collecteur est mal serré.	Resserrez le collecteur.
	Le joint du collecteur est endommagé.	Contactez un Centre Service Agréé.
	L'appareil est défectueux.	N'utilisez plus la centrale vapeur et contactez un Centre Service Agréé.
De la vapeur sort en dessous du boîtier.	L'appareil est défectueux.	N'utilisez plus la centrale vapeur et contactez un Centre Service Agréé.
Le voyant "Calc-Away" clignote	Vous n'avez pas appuyé sur la touche "Calc-Away" de redémarrage.	Appuyez sur la touche "Calc-Away" de redémarrage située sur le tableau de bord.
Le voyant rouge "réservoir vide" clignote et la touche "marche/arrêt" est inopérante.	L'appareil a été stocké dans un local froid (<10°C environ)	Débranchez l'appareil. Attendez 3 heures afin que l'appareil soit à température ambiante.

Si'il n'est pas possible de déterminer la cause d'une panne, adressez-vous à un Centre Service Agréé ROWENTA. ROWENTA assure une garantie contractuelle de 1 an sur l'appareil et de 2 ans sur la cuve à partir de la date d'achat, sauf législation spécifique à votre pays.

BESCHRIJVING

1. Handgreep van het strijkijzer
 - a. Strijkijzer met Focus* handgreep
 - b. Professioneel strijkijzer met kurken handgreep*
2. Knop Precision shot (bediening geconcentreerde stoom)
3. Stoomhendel
4. Precisiepunt
5. Safety lock (vergrendeling van het strijkijzer op de behuizing)
6. Afneembaar waterreservoir 1,5L
7. Behuizing
8. Vulklep van het reservoir
9. Beschermkapje kalkopvangsysteem
10. Snoerprolknop
11. Opbergruimte netsnoer
12. Strijkijzerplateau
13. Stoomsnoer
14. Opbergruimte stoomsnoer
15. Anti-kalk systeem
16. Bedieningspaneel
 - a. Aan/uit-schakelaar en controlelampje "auto off"
 - b. Weefselkeuzewieltje
 - c. Controlelampjes geselecteerd weefsel
 - d. Knop en controlelampje "calc away"
 - e. Knop en controlelampje "reservoir leeg"
 - f. Regeling stoom "Boost / vertical steam"

* afhankelijk van het model

VOORBEREIDING

1 • Safety lock

- Uw stoomcentrale is uitgerust met een beugel voor het onderhoud van het strijkijzer met vergrendeling om het vervoer en het opbergen te vergemakkelijken.
- Vergrendeling - fig.1.
- Ontgrendeling - fig.2.
- Om uw stoomcentrale te vervoeren met de handgreep van het strijkijzer:
 - Plaats het strijkijzer op het strijkijzerplateau van de stoomcentrale en duw de beugel voor het onderhoud op het strijkijzer naar beneden tot de vergrendeling vastklikt (u hoort "klik") - fig.1.
 - Grijp het strijkijzer vast met de handgreep om uw stoomcentrale te vervoeren - fig.3.

2 • Welk soort water moet u gebruiken ?

Kraanwater

- Uw apparaat is ontwikkeld om te worden gebruikt met kraanwater. Als uw kraanwater erg kalkrijk is, meng dan 50% kraanwater met 50% flessenwater.
- In sommige kustregio's kan het zoutgehalte in uw kraanwater verhoogd zijn. Gebruik in dit geval alleen flessenwater.

Onthardingsmiddel

- Er zijn meerdere soorten onthardingsmiddelen, het water van de meeste soorten kan gebruikt worden voor het stoomapparaat. Bepaalde onthardingsmiddelen en in het bijzonder onthardingsmiddelen met chemische producten zoals zout, kunnen echter witte of bruine vlek-

ken veroorzaken, dit is met name het geval bij de filters.

- Als dit probleem bij u optreedt, raden wij u aan onbehandeld kraanwater of flessenwater te gebruiken.
- Als het water eenmaal gekleurd is, kan het bij de volgende keren dat u het apparaat gebruikt nog gekleurd blijven, het duurt even voordat dit probleem opgelost is. Wij raden u aan de stoomfunctie voor de eerste keer te testen op een gebruikte doek die weggegooid kan worden, om zo beschadiging van uw kleden te voorkomen.

Opgelet:

- Gebruik nooit regenwater of water met toevoegingen (stijfsel, parfum, water van andere huishoudelijke apparaten). Dergelijke toevoegingen kunnen de stoomontwikkeling aantasten en kunnen bij een hoge temperatuur bezinksels in de stoomkamer vormen die uw kleding kan aantasten.

3 • Uw stoomgenerator voor gebruik klaar maken

- Plaats de stoomgenerator op een stabiel en horizontaal vlak dat ook hittebestendig is.
- We raden u aan om een strijkplank te gebruiken die aangepast is aan stoomgeneratoren, met een plateau voor de stoomgenerator en geen rooster.
- Neem het uitneembare waterreservoir (vooraan op de stoomgenerator) eruit door te drukken op de blokkeringsvergrendeling die zich op de greep van het waterreservoir bevindt. - fig.4.

- Vul het waterreservoir zonder het maximum-niveau te overschrijden. - fig.5.
- Duw hem opnieuw tot op de bodem in zijn behuizing tot u de "klik"hoort.
- Rol het snoer geheel uit en haal de stoomslang uit zijn opbergvak - fig.6.
- Sluit uw stoomgenerator op een geaard stop-contact aan - fig.7.

GEBRUIK

4 • Stel uw stoomgenerator in bedrijf

- Druk op de aan/uit-schakelaar, het controlelampje gaat branden - fig.8. De groene controlelampjes in de weefselsegmenten gaan knipperen. Na ongeveer één minuut, en regelmatig tijdens het gebruik, spuit de elektrische pomp van uw apparaat water in de stoomtank (boiler). Dit veroorzaakt een zacht geluid dat normaal is.
- De stoomgenerator is voor het strijken gereed wanneer de groene controlelampjes stoppen met knipperen.

Tijdens het eerste gebruik kan er rook en een geur ontstaan die niet schadelijk zijn. Dit verschijnsel, dat geen gevolgen voor het gebruik van het apparaat heeft, zal snel verdwijnen.

5 • Werking van het bedieningspaneel





- Wanneer één van de groene controlelampjes op het bedieningspaneel knippert, is uw stoomgenerator niet gereed voor het strijken van het geselecteerde weefsel.
- Als alle, groene controlelampjes continu branden, heeft de stoomgenerator de goede temperatuur en het goede stoomdebiet bereikt om het geselecteerde weefsel te strijken. Een geluidssignaal geeft aan dat uw stoomgenerator gereed is - fig.10.
- Wanneer u tijdens het strijken een warmer programma selecteert, kunt u verder gaan met strijken.
- Rood controlelampje "reservoir leeg" knippert - fig. 14 : het waterreservoir is leeg.
- Blauw controlelampje "on/off" knippert: uw apparaat staat in stand-by.
- Oranje controlelampje "Calc-Away" knip-

per - fig. 17 : u dient uw kalkopvangsysteem te spoelen.

6 • Stoomgenerator aanzetten

Eco Intelligence

- Uw stoomgenerator is uitgerust met een elektronisch regelsysteem Eco Intelligence dat het optimale stoomdebiet en de optimale temperatuur van het strijkijzer bepaalt in functie van het geselecteerde weefsel: zo wordt het energieverbruik verminderd en een optimale strijkbeurt van elk type stof gegarandeerd.
- Zet de regelknop in op het type stof dat gestreken moet worden (raadpleeg de tabel hieronder).

SYNTHETISCH (Polyester, Acetaat, Acryl, Polyamide)	
ZIJDE	
WOL	
KATOEN	
LINNEN	

"Boost"-functie

- Uw stoomgenerator is uitgerust met een "Boost"-functie die u de mogelijkheid geeft om de hoeveelheid stoom te verhogen tijdens het strijken van zones die moeilijker te strijken zijn, heel dikke stoffen of heel gerimpelde stoffen. Om van deze functie gebruik te maken, dient u op de Boost-knop te drukken op het bedieningspaneel. Er licht dan een blauw controlelampje op.- fig. 16.
- Om de Boost-functie uit te schakelen, druk opnieuw op de knop en het blauwe controlelampje dooft. U kunt deze functie ook uitschakelen door aan het weefselkeuzewieltje te draaien.
- De Boost-functie wordt automatisch uitgeschakeld na 15 minuten. Het blauwe controlelampje knippert om het einde van de Boost-functie aan te geven en vervolgens dooft het.

U kunt de Boost-functie enkel gebruiken in de standen "Wol", "Katoen" en "Linnen". Voor andere weefsels is het niet nodig om de Boost-functie te gebruiken, de instelcombinaties "Synthetische stoffen" en "Zijde" volstaan.

- Druk op de stoomknop onder de handgreep als u met stoom wilt strijken - fig. 11. De stoomafgifte stopt zodra deze knop wordt losgelaten.
- Indien u stijfsel gebruikt, verstuif het dan op de achterzijde van de stof die u wilt strijken.

Adviezen: Bij het eerste gebruik of wanneer u het strijkijzer niet gedurende enkele minuten hebt gebruikt: druk verschillende keren achter elkaar op de stoomknop - fig. 11 maar richt niet op het wasgoed. Hierdoor kan het koude water uit het stoomcircuit worden verwijderd.

Selectie van de weefsels: uw strijkijzer wordt snel warm: begin eerst met het wasgoed dat met een lage temperatuur gestreken moeten worden en eindig met het wasgoed dat met een hogere temperatuur gestreken kan worden. Wees voorzichtig als u met het wasgoed begint dat met een hoge temperatuur gestreken moet worden. Het duurt even voordat het apparaat is afgekoeld. Als u het proces wilt versnellen, drukt u op de stoomknop zonder op het wasgoed te richten om uw strijkijzer sneller te laten afkoelen. Wanneer u het type weefsel wijzigt, wacht u tot de groene controlelampjes continu branden. Indien u wasgoed met gemengde vezelsoorten strijkt, stel dan de temperatuur van het strijken in op de meest kwetsbare vezel.

Gebruik de stoomknop onder de handgreep van het strijkijzer met mate bij het strijken van kwetsbare textielsoorten, om eventueel lekken te voorkomen.

Het strijkijzer niet op een metalen plateau plaatsen omdat de zool zou kunnen beschadigen. Zet het strijkijzer liever op het strijkijzerplateau van de stoomtank: deze is voorzien van anti-slipprofiel en is speciaal ontwikkeld voor hoge temperaturen.

7 • Gebruik de Precision Shot

- Uw apparaat is uitgerust met de Precision Shot-functie: een stoom die geconcentreerd is in de zool en die in het bijzonder wordt gebruikt voor het strijken van hard-

nekkige plooiën, details en zones die moeilijk bereikbaar zijn.

- Om deze functie te gebruiken, druk op de knop Precision Shot op het strijkijzer, zo vaak als u het nodig acht.

OPGELET ! Gebruik de functie Precision shot voorzichtig omdat deze, door de bijzondere kracht van de stoom, brandwonden kan veroorzaken.

NL

8 • Verticaal gladstrijken

- Om wollen, katoenen of linnen kleding te strijken stelt u het type weefsel in en drukt u op de knop Boost/verticaal steam voor een krachtige, verticale strijkbeurt.
- Als u delicate weefsels zoals synthetische stoffen of wol wil strijken, moet u de knop Boost/verticaal steam niet gebruiken. De functies "synthetische stoffen" en "zijde" volstaan om de weefsels te strijken,
- Hang het kledingstuk op een klerhanger en trek de stof met één hand een beetje strak.
- Druk dan af en toe op de stoomknop - fig. 11 en beweeg het strijkijzer van boven en naar beneden - fig. 13.

Voorbeelden voor het gebruik van de verticale gladstrijkfunctie:

- Gladstrijken op een kledinghanger van kwetsbare stoffen die u niet rechtstreeks in contact wilt brengen met het hete strijkijzer.
- Een overhemd of een kostuum net voor het aantrekken oprispen.

De vrijkomende stoom is erg heet. Strijk kledingstukken daarom nooit terwijl ze worden gedragen, maar altijd op een klerhanger.

Voor stoffen anders dan linnen of katoen, houd het strijkijzer enkele centimeters van het kledingstuk om verbranden te voorkomen.

9 • Strijken zonder stoom

- Druk niet op de stoomknop.

10 • Het opnieuw vullen van het waterreservoir

- De stoom is op en het controlelampje "waterreservoir is leeg" gaat branden - fig. 14: het waterreservoir is leeg.

- Neem het uitneembare waterreservoir eruit door te drukken op de blokkeringsvergrendeling die zich op de greep van het waterreservoir bevindt - fig. 15 en vul dit - fig. 5 zonder het maximum niveau te overschrijden.

Bij overlopen, verwijdt u de overtollige vloeistof.

- Duw hem opnieuw tot op de bodem in zijn behuizing tot u de "klik" hoort.
- Druk op de herstartknop "reservoir leeg" op het bedieningspaneel.
- De stoomgenerator is voor het strijken gereed wanneer de groene controlelampjes stoppen met knipperen.

11 • "Auto-off" systeem

- Voor uw veiligheid is de stoomgenerator uitgerust met een «auto-off»-systeem dat het apparaat automatisch in stand-by zet na 8 minuten van inactiviteit of in geval van vergetelheid.
- Drie geluidssignalen klinken en het blauwe controlelampje van de aan/uitschakelaar knippert om aan te geven dat het apparaat in stand-by staat.
- Om uw stoomgenerator opnieuw te activeren: drukt u op de aan/uitschakelaar en wacht u tot de groene controlelampjes continu branden voordat u het werk verder zet.
- U kunt de stoomgenerator ook opnieuw activeren door aan de stoomhendel te trekken.
- Voor uw veiligheid schakelt het «auto-off»-systeem uw stoomgenerator uit na ongeveer 30 minuten van inactiviteit. Druk op de aan/uitschakelaar om uw strijkwerk verder te zetten.

12 • De stoomgenerator opbergen

- Schakel de generator uit m.b.v. de aan/uitschakelaar.
- Haal de stekker uit het stopcontact en druk op de snoerprolknop.
- Plaats het strijkijzer op de daarvoor bestemde plaat van de stoomgenerator. Duw de beugel voor het onderhoud op het strijkijzer naar beneden tot u de « klik » van de vergrendeling hoort. Op die manier kunt u uw strijkijzer op een veilige manier blokkeren op uw stoom-

tank - fig. 1. Pak het snoer en vouw dit dubbel. Berg de stoomslang in het daarvoor bestemde vak op.

- Laat de stoomgenerator tenminste een uur afkoelen voordat u hem opbergt en ook indien u hem in een kast of kleine ruimte opbergt. U kunt uw stoomgenerator nu veilig opbergen.

ONDERHOUDEN EN SCHOONMAKEN

13 • Het schoonmaken van de stoomgenerator

Houd nooit het strijkijzer of de behuizing onder stromend water.

Gebruik geen enkel onderhouds- of ontkalkingsproduct bij het schoonmaken van de strijkzool of de stoomtank.

- **De strijkzool** : reinig de afgekoelde zool van uw strijkijzer met een vochtige doek of een spons (geen schuurspons).
- **De behuizing** : maak af en toe de kunststof onderdelen met behulp van een droog doekje schoon.

14 • Uw stoomgenerator eenvoudig ontkalken

Doet er geen producten in voor het verwijderen van kalkaanslag (azijn, industriële producten voor het verwijderen van kalkaanslag, ...) om de stoomtank te spoelen: zij zouden hem kunnen beschadigen. Voordat u uw stoomgenerator leegt, dient u het apparaat eerst tenminste twee uur af te laten koelen, dit om elk gevaar op verbranden te voorkomen.

- Om de levensduur van uw stoomgenerator te verlengen en het uitstoten van stukjes kalk te voorkomen is uw stoomgenerator van een geïntegreerd kalkopvangsysteem voorzien. Dit kalkopvangsysteem verzamelt automatisch de kalk die binnenin de stoomtank wordt gevormd.

Werkingsprincipe:

- Een oranje controlelampje "Anti-kalk systeem" knippert - fig. 17 op het bedieningspaneel om aan te duiden dat u het kalkopvangsysteem moet spoelen.

- Wanneer de stoomgenerator eenmaal geheel is afgekoeld neemt u de dop van het kalkopvangsysteem af - fig. 18.

Opgelet! U dient dit niet te doen indien de stekker van de stoomgenerator niet sinds tenminste twee uur geleden uit het stopcontact werd getrokken en niet geheel afgekoeld is. Om deze handeling uit te voeren dient de stoomgenerator zich in de nabijheid van een spoelbak te bevinden omdat het mogelijk is dat er water uit komt lopen wanneer u het apparaat opent.

- Schroef het opvangsysteem volledig los en verwijder het van de behuizing, het systeem bevat de kalk die in de stoomtank is opgehoopt - fig. 18.
- Spoel het opvangsysteem onder stromend water om de kalkaanslag te verwijderen - fig. 19.
- Breng het systeem opnieuw in zijn behuizing door het opnieuw volledig vast te schroeven om de dichtheid te verzekeren - fig. 20.
- Plaats opnieuw de beschermkap van het kalkopvangsysteem - fig. 20.

Bij het eerstvolgende gebruik moet u op de "Calc Away"-knop drukken op het bedieningspaneel om het oranje controlelampje te doen uitgaan.

U dient de stoomtank om de 6 maanden of om de 25 gebruiksbeurten volledig te spoelen. Dit in aanvulling op het periodiek onderhoud.

- U controleert of de generator volledig is afgekoeld en gedurende meer dan 2 uur niet gebruikt is.
- U plaatst de stoomgenerator op de rand van uw gootsteen en het ijzer op de houder eraan.
- U verwijdert de beschermkap en schroeft het kalkopvangsysteem los - fig. 18.
- U houdt de stoomgenerator schuin en vult de stoomtank met behulp van een kan met 1/4 liter kraanwater - fig. 21.
- U beweegt de tank voorzichtig heen en weer en giet de tank vervolgens in de gootsteen leeg - fig. 22 - 23.
- U plaatst het systeem opnieuw in de behuizing en schroeft het systeem goed vast om de dichtheid te garanderen - fig. 20.
- U plaatst opnieuw het beschermkapje van het kalkopvangsysteem - fig. 20.

Bij het eerstvolgende gebruik moet u op de "Calc Away"-knop drukken op het bedieningspaneel om het oranje controlelampje te doen uitgaan.

De stoomgenerator werkt niet zonder kalkopvangsysteem.

Ontkalk uw stoomgenerator regelmatig om langer te kunnen genieten van optimale stoomprestaties.

PROBLEMEN MET UW STOOMGENERATOR ?

Problemen	Mogelijke oorzaken	Oplossingen
De stoomgenerator gaat niet aan of de controlelampjes op het bedieningspaneel en de verlichte aan/uit-schakelaar branden niet.	Het apparaat is niet aangesloten op het elektriciteitsnet.	Controleer of de stekker in het stopcontact zit en het apparaat aan staat (verlichte aan/uit-schakelaar).
Er komt water uit de gaatjes van de strijzool.	U gebruikt de stoomknop terwijl het strijkijzer onvoldoende heet is.	Wacht tot de groene controlelampjes continu branden voordat u de stoomknop gebruikt.
	Er bevindt zich condenswater in het stoomcircuit, omdat u voor het eerst stoom gebruikt of omdat u een tijd lang geen stoom heeft gebruikt.	Druk op de stoomknop terwijl u het strijkijzer weg van de strijplank houdt, totdat er stoom uitkomt.
	U gebruikt de stoomknop te vaak tijdens het strijken van delicate stoffen (*).	Druk niet te vaak op de stoomknop tijdens het strijken van delicate stoffen (*).

Problemen	Mogelijke oorzaken	Oplossingen
Het blauwe controlelampje van de Boost-functie knippert/dooft.	De Boost-functie wordt automatisch uitgeschakeld na 15 minuten: het blauwe controlelampje knippert en dooft vervolgens.	Dit is volledig normaal. De Boost-functie is voorzien om alleen gebruikt te worden in bepaalde gevallen (raadpleeg § 6).
	Het apparaat staat in de stand "Synthetisch" of "Zijde".	U kunt de Boost-functie enkel gebruiken in de standen "Wol", "Katoen" en "Linnen". Voor andere weefsels is het niet nodig om de Boost-functie te gebruiken, de instelcombinaties "Synthetische stoffen" en "Zijde" volstaan.
Er druppelt witte vloeistof uit de gaatjes in de strijkzool.	Er komt kalkaanslag uit de stoomtank, omdat hij niet regelmatig is gespoeld.	Spoel het kalkopvangsysteem om wanneer het controlelampje "Calc-Away" knippert. Indien uw water bijzonder hard is doet u dit vaker.
Er komt bruine vloeistof uit de gaatjes van de strijkzool wat vlekken op het strijkgoed veroorzaakt.	U gebruikt chemische ontkalkingsmiddelen of voegt producten toe aan het strijkwater.	Voeg nooit een product aan het water in het waterreservoir of in de stoomtank (boiler) toe (raadpleeg § 1).
De strijkzool is vuil of bruin en kan vlekken veroorzaken op het strijkgoed.	Het programma dat u gebruikt is niet aangepast aan het te strijken weefsel.	Zie onze tips in verband met de instelling (raadpleeg § 5).
	U gebruikt stijfsel.	Breng stijfsel op de achterzijde van de te strijken stof aan.
Er is geen stoom.	Uw strijkgoed is niet voldoende uitgespoeld of u heeft een nieuw kledingstuk gestreken zonder het van te voren te wassen.	Zorg ervoor dat uw kledingstukken zorgvuldig zijn gespoeld en er geen zeepresten of resten van chemische producten zijn achtergebleven op de nieuwe kledingstukken.
	Het waterreservoir is niet volledig in zijn behuizing geplaatst.	Plaats het volledig in zijn behuizing tot het "klikt".
Er is nauwelijks stoom.	Het waterreservoir is leeg (rood controlelampje knippert).	Vul het waterreservoir en druk op de knop "reservoir leeg" op het bedieningspaneel.
	De temperatuur van de strijkzool is op maximum ingesteld.	De stoom is erg heet en droog. Dit heeft als gevolg dat de stoom minder zichtbaar is.
Waterplekken verschijnen op het strijkgoed.	Uw strijkhoes is van water verzadigd want deze is niet aan de kracht van een stoomgenerator aangepast.	Zorg voor een geschikte strijkplank (met rooster om condensatie te voorkomen).
Het controlelampje "reservoir leeg" knippert.	U heeft niet op de herstartknop "reservoir leeg" gedrukt.	Druk op de herstartknop "reservoir leeg" op het bedieningspaneel.
	Het waterreservoir is niet volledig in zijn behuizing geplaatst.	Plaats het volledig in zijn behuizing tot het "klikt".
Er ontsnapt stoom rond het opvangsysteem.	Het kalkopvangsysteem is niet goed gesloten.	Sluit het kalkopvangsysteem opnieuw.
	De pakking van het opvangsysteem is beschadigd.	Richt u tot een Erkend Service Center.
	Het apparaat is defect.	Gebruik de stoomgenerator niet meer en raadpleeg een Erkend Service Center.
Stoom ontsnapt aan de onderkant.	Het apparaat is defect.	Gebruik de stoomgenerator niet meer en raadpleeg een Erkend Service Center.
Het controlelampje "Calc-Away" knippert.	U heeft niet op de herstartknop "Calc Away" gedrukt.	Druk op de herstartknop "Calc Away" op het bedieningspaneel.
Het rode controlelampje «reservoir leeg» knippert en de «aan/uit.schakelaar» werkt niet.	U heeft het apparaat op een koude plaats (<10C° ongeveer) bewaard.	Haal de stekker uit het stopcontact. Wacht 3 uur tot het apparaat op kamertemperatuur is.

Indien het niet mogelijk is om de oorzaak van het defect zelf vast te stellen, richt u dan tot een erkend servicecentrum van ROWENTA. ROWENTA biedt een contractgarantie van 1 jaar op het apparaat en 2 jaar op de stoomtank vanaf de datum van aankoop, tenzij de wetgeving van uw land dit anders bepaalt.

www.rowenta.com

DESCRIZIONE

1. Impugnatura
 - a. Ferro con impugnatura Focus*
 - b. Ferro professionale con impugnatura in sughero*
2. Pulsante Precision shot (comando vapore concentrato)
3. Levetta vapore
4. Punta di precisione
5. Blocco di sicurezza (sblocco del ferro sulla caldaia)
6. Recipiente rimovibile da 1,5 L
7. Serbatoio
8. Apertura per il riempimento del serbatoio
9. Raccogli-calcare
10. Tasto avvolgi-cavo
11. Vano di alloggiamento del cavo elettrico
12. Supporto poggiaferro
13. Cavo vapore
14. Clip di sistemazione del cavo vapore
15. Sistema Calc-away
16. Quadro comandi
 - a. Tasto acceso/spento e spia "auto off"
 - b. Manopola di selezione del tessuto
 - c. Spie tessuti selezionati
 - d. Tasto e spia Calc-away
 - e. Tasto e spia serbatoio vuoto
 - f. Comando vapore "Boost / vertical steam"

* a seconda del modello

PREPARAZIONE

1 • Blocco di sicurezza

• La caldaia a vapore è dotata di una barra di mantenimento del ferro sulla caldaia con sblocco per facilitare il trasporto e la conservazione:

• Blocco - **fig. 1.**

• Sblocco - **fig. 2.**

Per trasportare la caldaia a vapore mediante

il manico del ferro:

- posare il ferro sulla piastra poggiaferro della caldaia a vapore e abbassare la barra di mantenimento sul ferro fino al blocco (quando viene udito un "clic") - **fig. 1.**

- Sollevare il ferro utilizzando il manico per trasportare la caldaia a vapore - **fig. 3.**

2 • Che acqua utilizzare ?

Acqua di rubinetto:

• L'apparecchio è stato progettato per funzionare con acqua di rubinetto. Se l'acqua di rubinetto contiene molto calcare, è necessario creare una miscela composta per il 50% da acqua di rubinetto e per il 50% da acqua demineralizzata reperibile in commercio.

• In alcune regioni litoranee, il contenuto salino dell'acqua può essere molto elevato. In tal caso, utilizzare unicamente acqua demineralizzata.

Addolcitore d'acqua

• Esistono diversi tipi di addolcitori d'acqua e la maggior parte di essi può essere utilizzata nel ferro a caldaia. Ciò nonostante alcuni addolcitori, in particolare quelli che utilizzano prodotti chimici come il sale, possono provocare colature bianche o marroni. È il caso soprattutto delle brocche filtranti.

• Se si riscontra questo tipo di problema, si consiglia di utilizzare acqua di rubinetto non trattata o acqua in bottiglia.

• Una volta cambiata l'acqua saranno necessari più utilizzi per risolvere il problema. Per il primo utilizzo in modalità vapore, si consiglia di utilizzare un panno usato che possa essere gettato via, al fine di evitare danni agli abiti.

Da ricordare:

• Non utilizzare mai acqua piovana o acqua contenente additivi (come ad esempio amido, profumo o acqua prodotta da altri elettrodomestici). Gli additivi possono alterare le caratteristiche fisiche del vapore e, in presenza di alte temperature, formare depositi nella camera di vaporizzazione in grado di macchiare la biancheria.

3 • Preparare la caldaia

- Posizionare la caldaia su una superficie stabile, piana e resistente al calore.
- Si consiglia di utilizzare un tavolo adatto alle centrali vapore con piano apposito di tipo "a vassoio" e non a griglia.
- Ritirare il recipiente dell'acqua rimovibile (nella parte anteriore della caldaia a vapore) prendendo sulla chiavetta di blocco che si trova sul manico del recipiente - fig. 4.
- Riempite il serbatoio senza superare il livello Max. - fig. 5.
- Riposizionatelo con cura nel suo alloggiamento fino al "clic".
- Srotolare completamente il cavo elettrico ed estrarre il cavo vapore dal suo alloggiamento- fig. 6.
- Collegare la caldaia ad una presa elettrica con messa a terra - fig. 7.

UTILIZZO

4 • Avviare il ferro caldaia

- Accendere l'interruttore luminoso acceso / spento - fig. 8, la spia si accende. Le spie verdi corrispondenti a ciascun tessuto lampeggiano. Dopo circa un minuto, e regolarmente durante l'uso, la pompa elettrica di cui è dotato l'apparecchio invia l'acqua nella caldaia. Questa operazione produce un rumore normale.
- La caldaia è pronta per la stiratura quando le spie verdi sono fisse.

Durante il primo utilizzo, può esserci una fuoriuscita di fumo o di odore assolutamente innocua. Tale fenomeno non ha nessun effetto sull'utilizzo e scomparirà rapidamente.

5 • Funzionamento del quadro comandi





- Se una delle spie verdi sul quadro comandi lampeggia, ciò significa che il ferro non è pronto per la stiratura.
- Se tutte le spie verdi sono fisse, ciò significa che il ferro è alla temperatura esatta ed è pronto per la stiratura. Un bip sonoro conferma che il ferro è pronto per l'uso - fig. 10.
- Se viene aumentata la temperatura durante l'uso è possibile continuare a stirare senza interruzioni.

- Spia rossa "serbatoio vuoto" lampeggiante - fig. 14: il serbatoio è vuoto.
- Spia blu "on/off" lampeggiante: l'apparecchio è in stand-by.
- Spia arancione "Calc-Away" lampeggiante - fig. 17: è necessario sciacquare il collettore.

6 • Per stirare con il vapore

Eco Intelligence

- Il ferro caldaia è dotato di un sistema di regolazione elettronica Eco Intelligence che regola in modo ottimale il getto di vapore e la temperatura del ferro in funzione del tessuto selezionato: ciò riduce il consumo di energia garantendo una stiratura perfetta per ogni tipo di tessuto.
- Per utilizzare tale funzione, posizionare la manopola di regolazione sul tessuto da stirare (vedi tabella seguente):

TESSUTI SINTETICI (Poliestere, Acetato, Acrilico, Poliammide)	
SETA	
LANA	
COTONE	
LINO	

Funzione " Boost "

- L'apparecchio è dotato di una funzione Boost che consente di aumentare l'emissione di vapore durante il funzionamento, specialmente nei punti più difficili da raggiungere, su tessuti troppo pesanti o stropicciati. Per utilizzare tale funzione, premere il pulsante Boost situato sul quadro comandi, una spia blu si accende - fig.16.
- Per disattivare la funzione Boost, premere di nuovo il tasto e si accenderà una spia blu. La funzione può essere disattivata anche ruotando il pulsante di selezione dei tessuti.
- La funzione Boost si disattiva automaticamente dopo 15 minuti e l'apparecchio ritorna al flusso di vapore iniziale. La spia blu lampeggia per indicare la disattivazione della funzione Boost, quindi si spegnerà.

La funzione Boost è utilizzabile solo con i tessuti "Lana", "Cotone" e "Lino". Per gli altri tessuti non è necessario utilizzare la funzione Boost, le combinazioni "Sintetico" e "Seta" sono sufficienti.

- Per ottenere vapore, premere sul comando vapore situato sotto la maniglia del ferro - **fig. 11**. Il vapore si ferma rilasciando il comando.
- Se si utilizza dell'amido, nebulizzarlo sulla parte inversa a quella da stirare.

Consiglio Al momento del primo utilizzo o se non è stato usato il vapore da qualche minuto: premere più volte in successione il pulsante vapore - **fig. 11**, con il ferro lontano dai panni da stirare. Ciò permetterà l'eliminazione dell'acqua fredda dal circuito del vapore.

Selezione dei tessuti : Cominciare stirando i tessuti a bassa temperatura e continuare con quelli a temperatura più elevate.

Se si comincia la stiratura dai tessuti da stirare a basse temperature, il raffreddamento del ferro può richiedere diversi minuti. Per velocizzare il processo è possibile azionare il comando vapore lontano dagli indumenti in modo da raffreddare il ferro più rapidamente. A ciascun cambio di tessuto attendere che le spie verdi siano fisse. In caso di tessuti misti, selezionare la temperatura per la fibra più fragile. Per i tessuti delicati (*), azionare con molta moderazione il comando vapore situato sotto la maniglia del ferro da stiro per evitare delle eventuali colature di liquido.

Evitare di poggiare il ferro da stiro su una piastra poggiaferro metallica, potrebbe danneggiarsi. Poggiarlo piuttosto sulla piastra poggiaferro della caldaia: è infatti fornita di gommini antiscivolo ed è stata ideata per resistere a temperature elevate.

7 • Utilizzo di Precision Shot

- L'apparecchio è dotato della funzione Precision Shot: concentrazione di vapore

sulla punta della piastra, da utilizzare in particolare per ripassare pieghe più difficili, punti specifici e punti difficili da raggiungere.

- Per utilizzare questa funzione, premere a fondo il pulsante Precision Shot, sopra il ferro, tutte le volte necessarie.

ATTENTION ! Attenzione! Utilizzare con cautela la funzione Precision Shot in quanto la potenza del vapore potrebbe causare ustioni.

IT

8 • Per togliere le pieghe

- Per togliere le pieghe a un indumento in lana, cotone o lino, selezionare il tipo di tessuto e premere il tasto Boost/Vapore verticale per una potente azione verticale.
- Per i tessuti delicati come lana o sintetici non è necessario utilizzare la funzione Boost, le combinazioni "Sintetico" e "Seta" sono sufficienti per togliere le pieghe.
- Appendere l'indumento sulla gruccia e tenere il tessuto leggermente teso con una mano.
- Premere ad intermittenza il pulsante vapore - **fig. 11** (che si trova sotto l'impugnatura del ferro da stiro) effettuando un movimento dall'alto in basso - **fig. 13**. Esempi d'utilizzo della funzione stiratura verticale:
- Stirare sulla gruccia i tessuti delicati che non devono entrare a contatto con il ferro caldo.
- Rinfrescare una camicia o un abito poco prima di indossarlo.

Il vapore prodotto è molto caldo, non togliere mai le grinzhe di un abito direttamente su una persona, ma sempre su una gruccia. Per i tessuti diversi dal lino o dal cotone, mantenere il ferro ad alcuni centimetri di distanza per non bruciare il tessuto.

9 • Stirare senza vapore

- Non premere il pulsante di controllo vapore.

10 • Riempimento del serbatoio

- Non c'è più vapore e la spia "recipiente vuoto" lampeggia - fig.14: Il recipiente dell'acqua è vuoto.
- Ritirare il recipiente dell'acqua rimovibile premendo sulla levetta di blocco sita sull'impugnatura del recipiente (nella parte anteriore della centrale vapore) - fig.15 e riempirlo - fig.5 senza superare il livello max.

In caso di fuoriuscita, eliminare l'acqua in eccesso.

- Riporlo accuratamente nel suo alloggiamento fino a sentire un "clic".
- Premere il tasto di riavvio "Serbatoio vuoto" situato sul quadro degli strumenti.
- La caldaia è pronta per la stiratura quando la spia del vapore è accesa e la spia del ferro è spenta.

11 • Systema "auto-off"

- Per la vostra sicurezza, il ferro è dotato di un sistema "auto-off" che mette in stand-by l'apparecchio dopo 8 minuti di inutilizzo.
- Il ferro emette tre avvisi sonori e la spia blu del tasto "acceso/spento" lampeggia per indicare lo stato di stand-by.
- Per riattivare il ferro: premere il tasto "acceso/spento" e attendere che le spie verdi siano fisse prima di riprendere l'uso.
- Il ferro può essere riattivato anche premendo il tasto vapore.
- Per la vostra sicurezza, dopo 30 minuti di inutilizzo il sistema "auto-off" spegne l'apparecchio. Per riprendere l'uso premere il tasto "acceso/spento".

12 • Riporre il ferro caldaia

- Spegnerne il ferro premendo il tasto "acceso/spento".
- Scollegare la presa e premere il tasto dell'avvolgitore del cavo.
- Riporre il ferro sulla piastra riponi-ferro presente sulla caldaia. Chiudere la barra

di supporto sul ferro fino a udire il "clic" del blocco, quindi il ferro sarà bloccato in modo sicuro sulla caldaia - fig. 1. Avvolgere il cavo elettrico e riporlo nel rispettivo alloggiamento.

- Lasciare raffreddare il ferro caldaia almeno un'ora prima di riporlo se intende conservarlo in un armadio o in uno spazio ristretto. È possibile riporre il ferro caldaia in totale sicurezza.

PULIZIA E MANUTENZIONE

13 • Pulire il ferro caldaia

Non mettere mai il ferro da stiro o la caldaia sotto il getto d'acqua del rubinetto. Non usare nessun detersivo né prodotto anticalcare per pulire la piastra del ferro o la caldaia.

- La piastra: pulire la piastra del ferro quando è completamente fredda con un panno umido o con una spugna non abrasiva.
- La caldaia: pulire di tanto in tanto le parti di plastica con un panno morbido.

14 • Decalcificare facilmente il ferro caldaia

Per sciacquare la caldaia non utilizzare mai prodotti di decalcificazione (aceto, decalcificanti industriali..): potrebbero danneggiarla. Prima di procedere alla decalcificazione del ferro caldaia, è assolutamente necessario lasciarlo raffreddare per oltre 2 ore, per evitare eventuali rischi di ustioni.

- Per prolungare la durata di vita del ferro caldaia ed evitare i residui di calcare, il ferro caldaia è dotato di un raccogliatore di calcare integrato. Il collettore, posizionato nella caldaia, recupera automaticamente il calcare formatosi all'interno.

Principio di funzionamento:

- Una spia arancione "Calc-Away System" lampeggia - fig. 17 - sul quadro di comando per indicare che occorre risciacquare il collettore.

- Quando il ferro caldaia è completamente freddo, ritirare il raccogli-calcare - fig.18.

ATTENZIONE! Questa operazione deve essere effettuata esclusivamente quando il ferro caldaia è stato scollegato dall'alimentazione da oltre due ore e risulta completamente freddo. Durante l'operazione di pulizia dell'acqua può colare dalla caldaia, pertanto attrezzarsi di conseguenza.

- Svitare completamente il collettore ed estrarlo dalla caldaia, che contiene il calcare accumulato nella caldaia - fig.18.
- Per pulire a fondo il contenitore è sufficiente sciacquarlo con acqua corrente per eliminare tutto il calcare - fig.19.
- Riporre il contenitore nel suo alloggiamento, riavvitandolo completamente per garantire la tenuta- fig.20.
- Riporre il contenitore nel suo alloggiamento - fig.20.

Al successivo utilizzo premere il tasto "Calc-away" situato sul pannello di controllo per spegnere la spia arancione.

Oltre alla manutenzione regolare, si consiglia di effettuare un risciacquo completo della caldaia ogni 6 mesi od ogni 25 utilizzi.

- Verificare che la centrale vapore sia

fredda e scollegata da più di 2 ore.

- Posizionare la centrale vapore sul bordo del lavello e il ferro sul lato.
- Togliere il coperchio del filtro e svitare il filtro anticalcare - fig. 18.
- Mantenere la centrale vapore in posizione inclinata e con una caraffa riempire la caldaia di ¼ di litro di acqua di rubinetto - fig. 21.
- Agitare il serbatoio per qualche istante e svuotarlo nel lavabo - fig. 22 - 23.
- Riposizionare il filtro nella sua sede avvitandolo con decisione - fig. 20.
- Riposizionare il contenitore del calcare nel suo alloggiamento - fig. 20.

Al successivo utilizzo premere il tasto "Calc-away" situato sul quadro comandi per spegnere la spia arancione.

La centrale vapore non funziona senza il cassetto di recupero del calcare.

Una decalcificazione regolare del ferro assicura prestazioni ottimali nel tempo.

UN PROBLEMA?

Problemi	Possibili cause	Soluzioni
Il ferro caldaia non si accende o la spia del ferro e l'interruttore luminoso di avvio/arresto non sono accesi.	L'apparecchio non è acceso.	Verificare che l'apparecchio sia correttamente collegato e che sia acceso (spia luminosa acceso/spento).
L'acqua cola attraverso i fori della piastra.	Si utilizza il comando vapore prima che il ferro sia caldo.	Attendere che le spie del ferro si spengano prima di azionare il comando vapore.
	L'acqua si è condensata nei tubi poiché si utilizza il vapore per la prima volta o non è stato utilizzato da qualche tempo.	Premere il tasto del comando vapore umido lontano dall'asse da stiro, finché il ferro non emette vapore.
	L'acqua si è condensata nei tubi poiché si utilizza il vapore per la prima volta o non è stato utilizzato da qualche tempo.	Premere il tasto del comando vapore umido lontano dall'asse da stiro, finché il ferro non emette vapore.

Problemi	Possibili cause	Soluzioni
La spia blu della funzione Boost lampeggia/ si spegne/ non si accende	La funzione Boost si disattiva automaticamente dopo 15 minuti: la spia blu si accende e si spegne.	Ciò è normale. La funzione Boost è concepita per essere utilizzata esclusivamente in modo rapido e mirato (vedere par. 6).
	Il ferro è in posizione "sintetico" o "seta".	La funzione Boost è utilizzabile solo con i tessuti "Lana", "Cotone" e "Lino". Per gli altri tessuti non è necessario utilizzare la funzione Boost, le combinazioni "Sintetico" e "Seta" sono sufficienti.
Colature bianche o scure escono dai fori della piastra.	Dalla caldaia fuoriesce il calcare poiché non è sciacquata regolarmente.	Sciacquare il raccoglitore quando la spia "Calc-Away System" lampeggia. Se l'acqua della zona di residenza è particolarmente calcarea, aumentare la frequenza.
Dai fori della piastra fuoriesce una materia nerastra che sporca gli indumenti.	Si utilizzano sostanze chimiche decalcificanti o additivi nell'acqua da stiro.	Non aggiungere questi tipi di prodotti nel serbatoio d'acqua amovibile o nella caldaia.(vedere par. 1).
La piastra è sporca e può danneggiare i tessuti.	Non si utilizza il programma adatto al tessuto.	Seguire le indicazioni per regolare la temperatura (vedere par. 5).
	Si utilizza dell'amido.	Spruzzare l'amido sempre sulla parte che non viene stirata direttamente.
	Gli indumenti non sono sufficientemente risciacquati o un indumento è stato ristirato prima di lavarlo.	Assicurarsi che la biancheria sia ben sciacquata cosicché non ci siano residui di sapone o altri prodotti chimici sugli indumenti.
Non c'è vapore.	Il serbatoio non è collocato correttamente nel suo alloggiamento.	Verificare che il serbatoio d'acqua amovibile sia ben posizionato fino a udire il "clic".
	Il serbatoio dell'acqua è vuoto (spia rossa accesa).	Riempire il serbatoio d'acqua e premete il tasto "Serbatoio vuoto" sul quadro comando.
C'è poco vapore.	La temperatura della piastra è alla massima potenza.	Il vapore è bollente e secco. Di conseguenza è meno visibile.
Rimangono tracce d'acqua sulla biancheria.	La fodera dell'asse da stiro è impregnata di acqua poiché non è idonea alla potenza di un ferro.	Controllare che l'asse sia adatto (asse con griglia che previene condensa).
La spia rossa "serbatoio vuoto" lampeggia.	Non è stato premuto il tasto "serbatoio vuoto".	Premere il tasto "Restart" di riavvio sul pannello comandi.
	Il serbatoio non è collocato correttamente nel suo alloggiamento.	Verificare che il serbatoio d'acqua amovibile sia ben posizionato fino a udire il "clic".
Fuoriesce del vapore attorno al collettore.	Il collettore è stretto male.	Chiudere il collettore.
	La guarnizione del collettore è danneggiata.	Contattare un Centro Assistenza Autorizzato.
	L'apparecchio è difettoso.	Non utilizzare il ferro caldaia e contattare un Centro Assistenza Autorizzato.
Fuoriesce vapore da sotto l'apparecchio.	L'apparecchio è difettoso.	Non utilizzare il ferro caldaia e contattare un Centro Assistenza Autorizzato.
La spia "Calc-Away" lampeggia.	Non è stato premuto il tasto "Calc-away" per riavviare il ferro caldaia.	Premere il tasto "Calc-Away" situato sul quadro comandi.
La spia rossa "serbatoio vuoto" lampeggia e il tasto acceso/spento non funziona.	L'apparecchio è stato conservato in un locale freddo (circa <math><10^{\circ}\text{C}</math>).	Scollegare l'apparecchio. Attendere 3 ore affinché l'apparecchio torni a temperatura ambiente.

Se non fosse possibile determinare la causa di un'anomalia rivolgetevi ad un centro assistenza tecnica autorizzato ROWENTA. ROWENTA fornisce una garanzia contrattuale di 1 anno sull'apparecchio e 2 anni sulla caldaia a partire dalla data di acquisto, salvo se altrimenti previsto da specifiche leggi vigenti.

www.rowenta.com

DESCRIPCIÓN

1. Asa de la plancha
 - a. Plancha con empuñadura Focus*
 - b. Plancha profesional con empuñadura de corcho*
2. Botón de Precision shot (mando de vapor concentrado)
3. Gatillo de vapor
4. Punta de precisión
5. Safety lock (bloqueo de la plancha sobre la base)
6. Depósito extraíble 1,5 L
7. Base
8. Pestaña de llenado del depósito
9. Colector oculto de cal
10. Tecla enrolladora del cable eléctrico
11. Almacenamiento del cable eléctrico
12. Placa reposa-planchas
13. Cable vapor
14. Colocación del cable de vapor
15. Calc Away system
16. Cuadro de mandos
 - a. Tecla marcha/parada e indicador "auto off"
 - b. Rueda dentada de selección del tejido
 - c. Indicadores del tejido seleccionado
 - d. Rueda e indicador Calc away
 - e. Tecla e indicador depósito vacío
 - f. Mando de vapor "Boost / vertical steam"

* según modelo

PREPARACIÓN

1 • Safety lock

• La central de vapor está equipada con un arco de sujeción de la plancha sobre la base con bloqueo para facilitar el transporte y el almacenamiento del aparato:

• Bloqueo - fig. 1.

• Desbloqueo - fig. 2.

El bloqueo permite transportar la central de vapor utilizando el asa de la plancha:

- coloque la plancha sobre la placa reposa-plancha de la central de vapor y abata el arco de sujeción de la plancha hasta que se accione el bloqueo (identificado mediante un "clic" sonoro) - fig. 1.

- Coja la plancha por el asa para transportar la central de vapor - fig. 3.

2 • ¿Qué tipo de agua debe utilizar?

El agua del grifo

• El aparato está diseñado para funcionar con el agua del grifo. Si el agua de su casa es muy calcárea, mezcle un 50% de agua del grifo y un 50% de agua desmineralizada de la tienda.

• En ciertas regiones costeras, el nivel de sal en el agua puede ser elevado. En ese

caso, utilice únicamente agua desmineralizada.

Descalcificador

• Existen varios tipos de descalcificadores y el agua que filtran la mayoría de ellos puede utilizarse en una central de vapor.

• Sin embargo, algunos descalcificadores y, concretamente, los que emplean productos químicos como la sal pueden generar derrames blancos o marrones; es el caso, sobre todo, de las jarras filtrantes.

• Si tiene este tipo de problema, le recomendamos que utilice agua del grifo no tratada o agua embotellada.

• Cuando haya cambiado el agua, será necesario utilizar varias veces el aparato para resolver el problema. Para evitar estropear su ropa, se recomienda probar la función de vapor por primera vez sobre una prenda que pueda tirar.

Recuerde:

• No utilice nunca agua de lluvia ni agua con aditivos (como almidón, perfume, o agua de electrodomésticos). Dichos aditivos pueden afectar las propiedades del vapor y, a una temperatura elevada, formar depósitos en la cámara de vaporización que podrían manchar su ropa.

3 • Prepare su central de vapor

- Coloque la central de vapor en un lugar estable y horizontal al que no afecte el calor.
- Le aconsejamos que utilice una tabla de planchar adaptada a las centrales de vapor, con reposa-plancha para la central de vapor de tipo bandeja sin rejilla.
- Retire el depósito de agua extraíble (situado en la parte delantera de la central de vapor) pulsando el cerrojo de bloqueo que se encuentra situado en el asa del depósito - fig. 4.
- Llene el depósito de agua sin sobrepasar el nivel máximo. - fig. 5.
- Colóquelo hasta el fondo en su alojamiento (identificado por un "clic" sonoro).
- Desenrolle por completo el cable eléctrico y saque el cordón de vapor de su alojamiento - fig. 6.
- Enchufe la central de vapor a una toma eléctrica con conexión a tierra - fig. 7.

UTILIZACIÓN

4 • Encienda la central de vapor

- Pulse sobre la tecla marcha/parada; se enciende - fig. 8. Los luminosos verdes en el interior de cada segmento de tejido parpadean Después de alrededor de un minuto, y regularmente durante el uso, la bomba eléctrica del aparato inyecta el agua en el calderín. Esto genera un ligero ruido que es normal.
- La central de vapor está preparada para planchar cuando los luminosos verdes estén fijos.

Durante la primera utilización se puede producir un desprendimiento de humo y un olor que no son nocivos. Este fenómeno sin consecuencia en la utilización del aparato desaparecerá rápidamente.

5 • Funcionamiento del cuadro de mandos

- Cuando uno de los luminosos verdes en el cuadro de mandos parpadea, esto significa que su central de vapor no está preparada para planchar el tejido seleccionado.
- Si todos los luminosos verdes están fijos, su central está a la temperatura correcta,



con una buena capacidad de vapor para planchar el tejido seleccionado. Un bip sonoro le confirma que su central está preparada - fig. 10.

- Durante la sesión, cuando seleccione un programa superior, usted puede continuar planchando.
- Luminoso rojo "depósito vacío" parpadea - fig.14: el depósito está vacío.
- Luminoso azul "on/off" parpadea: su aparato está en modo espera.
- Luminoso naranja "Calc-Away" parpadea - fig.17: usted debe enjuagar su colector.

6 • Planche con vapor

Eco Intelligence

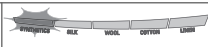
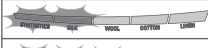
- Su central de vapor está equipada con un sistema de regulación electrónica Eco Intelligence que regula de forma óptima la capacidad de vapor y la temperatura de la plancha en función del tejido seleccionado: esto reduce el consumo de energía totalmente garantizando un planchado optimizado para cada tipo de tejido.
- Para esto, coloque el botón de reglaje sobre el tipo de tejido a planchar (ver tabla aquí debajo).

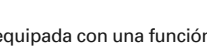
SINTÉTICOS (Poliéster, Acetato, Acrílico, Poliámda)		
SEDA		
LANA		
ALGODÓN		
LINO		

Función "Boost"

- Su central está equipada con una función "Boost" que permite aumentar el flujo de vapor durante el planchado de manera puntual para las zonas de difícil planchado, los tejidos muy gruesos o muy arrugados. Para usar esta función, pulse sobre la tecla Boost situada en el cuadro de mandos, un luminoso azul se enciende - fig.16.
- Para desactivar la función Boost, vuelva a pulsar el botón, el luminoso azul se apaga. Usted puede igualmente desactivarla moviendo la rueda dentada de selección de tejidos.
- La función Boost se desactiva automáti-

camente al cabo de 15 minutos. El indicador azul parpadea para anunciar la finalización de la función Boost y luego se apaga.

La función Boost no es utilizable más que en las posiciones "Lana", "Algodón" y "Lino". Para los demás tejidos, no es necesario usar la función Boost, las combinaciones de reglajes "Sintético" y "Seda" son suficientes.

- Para obtener vapor, pulse sobre el mando vapor situado bajo el asa de la plancha - fig. 11. El vapor se para soltando el mando.
- Si utiliza almidón, pulverice sobre el reverso del tejido a planchar.

Recomendación: en la primera utilización o si no ha utilizado el vapor desde hace algunos minutos, pulse varias veces seguidas el mando vapor - fig. 11 fuera de su ropa. Esto permitirá eliminar el agua fría del circuito de vapor.

Selección de tejidos: su plancha caliente deprisa, comience primero por los tejidos que se planchan a temperatura baja, luego termine por los que piden una temperatura más alta. ¡Atención! si usted comienza su sesión por los tejidos que se planchan a alta temperatura, el enfriamiento del aparato puede llevar cierto tiempo. Si usted desea acelerar el proceso, puede accionar el mando vapor encima de su ropa para enfriar su plancha más rápidamente. En cada cambio textil espere que los luminosos verdes estén fijos. Si usted plancha tejidos de fibras mezcladas, seleccione la fibra más frágil. Para los tejidos delicados (*), accione con moderación el mando del vapor situado debajo del asa de la plancha para evitar posibles fugas de agua.

Durante las pausas de planchado, no pose nunca la plancha sobre un reposa-planchas metálico, lo que podría estropearla sino más bien sobre la placa reposa-planchas de la base: está equipada con zapatas antiderrapantes y ha sido concebida para resistir temperaturas elevadas.

7 • Utilice la Precisión Shot

- Su aparato está equipado con la función Precisión Shot: vapor concentrado en la punta de la suela, para usar particularmente a la hora de efectuar un planchado marcado de pliegues rebeldes, detalles y zonas de difícil acceso.
- Para utilizar esta función, apriete a fondo el botón Precision Shot situado en la parte superior de la plancha, tantas veces como sea necesario.

¡ATENCIÓN! Utilice la función Precision shot con precaución, ya que la potencia excepcional del vapor puede causar quemaduras.

ES

8 • Planchar verticalmente

- Para planchar una prenda de lana, algodón o lino, seleccione su segmento de tejido y pulse sobre la tecla "Boost/vertical steam" para tener un planchado vertical efectivo.
 - Para los tejidos delicados tales como los sintéticos o la lana, no es necesario utilizar la tecla "Boost/vertical steam", los reglajes correspondientes a los segmentos "sintético" y "seda" son suficientes para el planchado.
 - Cuelgue la ropa sobre una percha y tense ligeramente el tejido con una mano.
 - Pulse el mando del vapor - fig. 11 de manera intermitente realizando un movimiento desde arriba hacia abajo - fig. 13.
- Ejemplos de utilización de la función planchado vertical:
- Planchar sobre una percha los tejidos delicados que usted no desea poner en contacto con la plancha caliente.
 - Refrescar una camisa o un traje justo antes de ponérselo.

El vapor que se produce es muy caliente, no desarrugue nunca la ropa puesta sobre una persona vestida, utilice siempre una percha.

Para los tejidos que no sean de lino o de algodón, mantenga la plancha a algunos centímetros para no quemar el tejido.

9 • Planchado sin vapor

- No pulse el mando vapor.

10 • Rellenar el depósito

- Usted no tiene ya vapor y el indicador "depósito vacío" parpadea - fig. 14: el depósito de agua está vacío
- Retire el depósito de agua extraíble pulsando el cerrojo de bloqueo que se encuentra en el asa del depósito (situada en la parte frontal de la central de vapor) - fig. 15 y rellénelo - fig. 5 sin sobrepasar el nivel Max.

En caso de desbordamiento, elimine el excedente.

- Encájelo bien a fondo en su alojamiento hasta oír un "clic". Pulse el botón de "depósito vacío" de reinicio, situado en el cuadro de mandos.
- La central de vapor está preparada para planchar cuando los luminosos verdes están fijos.

11 • Sistema "auto-off"

- Para su seguridad su central está equipada con un sistema "auto-off" que pone en espera la central al cabo de 8 minutos de no uso o en caso de olvido.
- Tres bips sonoros suenan y el indicador luminoso azul de la tecla "marcha/parada" parpadea para indicar la puesta en espera del aparato.
- Para reactivar la central: pulse sobre la tecla "marcha/parada" y espere que los luminosos verdes estén fijos antes de reemprender su sesión de planchado.
- La central puede igualmente ser reactivada pulsando sobre el gatillo del vapor.
- Por su seguridad, al cabo de alrededor de 30 minutos de no uso, el sistema "auto-off" apaga su central de vapor. Para reemprender su sesión de planchado, pulse sobre la tecla "marcha/parada".

12 • Coloque la central de vapor

- Apague la central pulsando sobre la tecla "marcha/parada".
- Desenchufe la toma y pulse sobre la tecla del enrollador de cable eléctrico.

- Pose la plancha en la placa reposa-planchas de la central de vapor. Abata el arco de sujeción de la plancha hasta oír un "clic" de bloqueo, así su plancha quedará bloqueada en su base con total seguridad - fig. 1. Recoja el cable, dóblelo en dos. Guarde el cable del vapor en su alojamiento.
- Deje enfriar la central de vapor al menos una hora antes de guardarla, si va a hacerlo en un armario o un espacio estrecho. Puede guardar la central de vapor con total seguridad.

LIMPIEZA Y MANTENIMIENTO

13 • Limpieza de la central de vapor

No coloque nunca la plancha o su base bajo el agua del grifo.

No utilice ningún producto de mantenimiento o de descalcificación para limpiar la suela o el calderín.

- La suela de la plancha: limpie la base de la plancha una vez fría con un paño húmedo o una esponja no abrasiva.
- La base: de vez en cuando limpie las partes plásticas con un paño suave.

14 • Desincruste fácilmente la central de vapor

No introduzca productos anticafé (vinagre, anticafé industrial,...) para aclarar el calderín: podrían dañarlo. Antes de vaciar la central de vapor, es necesario dejarla enfriar durante más de 2 horas, para evitar cualquier riesgo de quemaduras.

- Para prolongar la vida de la central de vapor y evitar los rechazos de cal, la central de vapor está provista de un colector de cal integrado. Este colector, colocado en el calderín, recupera automáticamente la cal que se forma en el interior.

Principio de funcionamiento:

- El indicador luminoso naranja "Calc-Away" parpadea - fig. 17 en el cuadro de mandos para indicar que el recolector debe ser aclarado.

- Una vez que la central de vapor se haya enfriado por completo, retirar la tapa del colector de cal - fig.18.

¡Atención! Esta operación no debe realizarse hasta que la central de vapor lleve desenchufada más de dos horas y esté completamente fría. Para realizar esta operación, la central de vapor debe estar colocada sobre un fregadero ya que podría salir el agua del depósito durante la apertura.

- Desenrosque totalmente el colector y retírelo de la base: contiene la cal acumulada en el calderín - fig.18.
- Para limpiar bien el colector basta enjuagarlo con agua corriente para eliminar la cal que contiene - fig.19.
- Vuelva a colocar el colector en su sitio, apretándolo bien para asegurar su estanqueidad - fig. 20.
- Vuelva a colocar la tapa colector de cal en su sitio - fig. 20.

Durante el siguiente uso pulse sobre la tecla "Calc-Away" situada en el cuadro de mandos para apagar el luminoso naranja.

Completando este mantenimiento regular, se recomienda efectuar un enjuague completo del calderín cada 6 meses o 25 usos.

- Compruebe que la central de vapor esté fría y desconectada desde hace por lo menos 2H.
- Coloque la central de vapor en el borde del fregadero y la plancha al lado sobre su talón.
- Retire el ocultacolector y desenrosque el colector de cal - fig. 18.
- Mantenga la central de vapor en posición inclinada y, con una jarra, llene la caldera con 1/4 de litro de agua del grifo - fig.21.
- Agite la caja unos momentos y a continuación vacíela completamente en el fregadero - fig.22 - 23.
- Vuelva a colocar el colector en su sitio, apretándolo bien para asegurar su estanqueidad - fig.20.
- Vuelva a colocar la tapa del colector de cal en su sitio - fig.20.

Durante la siguiente utilización pulse sobre la tecla "Calc-Away" situada en el cuadro de mandos para apagar el luminoso naranja

La central de vapor no funciona sin el colector de cal.

Un descalcificado regular de su central de vapor ayuda a mantener sus prestaciones de vapor en el tiempo.

ES

¿CÓMO SOLUCIONAR LOS POSIBLES PROBLEMAS?

Problemas	Causas	Soluciones
La central de vapor no se enciende o el indicador de la plancha y el interruptor luminoso de encendido/apagado no se encienden.	El aparato no está conectado a la red.	Asegúrese de que el aparato se encuentra correctamente conectado a una toma que funcione y que tiene corriente (interruptor luminoso marcha/parada).
El agua sale por los orificios de la suela.	Utiliza el mando de vapor antes de que la plancha esté suficientemente caliente.	Espera a que los luminosos verdes estén fijos antes de accionar el mando de vapor.
	El agua se condensa en los tubos porque utiliza el vapor por primera vez o no lo ha utilizado desde hace un tiempo.	Pulse el mando de vapor fuera de la tabla de planchar, hasta que la plancha emita vapor.
	Utiliza con demasiada frecuencia el mando de vapor cuando plancha tejidos delicados (*).	Accione moderadamente el mando de vapor cuando plancha tejidos delicados (*).

Problemas	Causas	Soluciones
El indicador azul de la función Boost parpadea/ se apaga/no se enciende.	La función Boost se desactiva al cabo de 15 minutos: el indicador azul parpadea y luego se apaga.	Este funcionamiento es completamente normal. La función Boost está prevista para ser utilizada sólo de forma puntual (véase el apartado § 6).
	Está en posición "Sintético" o "Seda".	La función Boost no es utilizable más que en las posiciones "Lana", "Algodón" y "Lino". Para los demás tejidos, no es necesario utilizar la función Boost, las combinaciones de reglajes "Sintético" y "Seda" bastan.
Aparecen manchas blancas en los orificios de la suela de la plancha.	El calderín produce cal, ya que no se ha enjuagado regularmente.	Aclare el colector cuando el indicador "Calc-Away System" parpadee. Si el agua es demasiado calcárea, hágalo con más frecuencia.
Aparecen manchas marrones en los orificios de la suela y manchan la ropa.	Está utilizando productos químicos anti-oxidativos en el agua de planchado.	No añada nunca ningún producto en el depósito de agua o en el calderín (véase § 1).
La suela está sucia o marrón y puede manchar la ropa.	No usa el programa adaptado al tejido planchado.	Diríjase a nuestros consejos sobre el reglaje (véase § 5).
	Está usando almidón.	Pulverice siempre el almidón en la cara de la prenda que no va a planchar.
	Su ropa no se ha aclarado lo suficiente o ha planchado una prenda nueva antes de lavarla.	Asegúrese de que la ropa está lo suficientemente aclarada como para eliminar los eventuales depósitos de jabón de productos químicos en las prendas nuevas.
No hay vapor.	El depósito no está puesto a fondo en su compartimento.	Vuelva a colocarlo a fondo en su compartimento hasta que se oiga un "clic".
	El depósito de agua está vacío (el indicador rojo parpadea).	Llene el depósito y pulse la tecla "Restart" que se encuentra en el cuadro de mandos.
Hay poco vapor.	La temperatura de la suela está ajustada al máximo.	El vapor, muy caliente, es seco, luego poco visible.
Rayas de agua aparecen en la ropa.	La funda de la tabla está mojada de agua porque no está adaptada a la potencia de una central de vapor.	Comprobar que su tabla de planchar es adecuada (tabla con rejilla que evita la condensación).
El indicador "depósito vacío" parpadea.	No ha pulsado sobre la tecla "Depósito vacío" de rearmar.	Pulse en la tecla "Depósito vacío" de rearmar situada sobre el cuadro de mandos.
	El depósito no está puesto a fondo en su compartimento.	Vuelva a meterlo bien a fondo en su compartimento hasta el "clic".
El colector desprende vapor a su alrededor.	El colector está mal apretado.	Vuelva a apretar el colector.
	La junta del colector está dañada.	Contacte con un Centro de Servicio Autorizado.
	El aparato está defectuoso.	Deje de utilizar la central de vapor y contacte con un Centro de Servicio Autorizado.
El vapor se escapa por debajo del aparato.	El aparato está defectuoso.	Deje de utilizar la central de vapor y contacte con un Centro de Servicio Autorizado.
El indicador "Calc-Away" parpadea.	No ha pulsado en la tecla "Calc-Away" de rearmar.	Pulse en la tecla "Calc-Away" de rearmar situada en el cuadro de mandos.
El luminoso rojo "depósito vacío" parpadea y la tecla "marcha/parada" no está operativa.	El aparato ha sido almacenado en un lugar frío (alrededor de <10°C).	Desenchufe el aparato. Espere 3 horas a que el aparato esté a temperatura ambiente.

Si no es posible determinar la causa de una avería, diríjase a un Centro de Servicio Autorizado de ROWENTA. ROWENTA asegura una garantía contractual de 1 año sobre el aparato y de 2 años sobre el calderín a partir de la fecha de compra, salvo indicaciones específicas de la legislación de su país.

www.rowenta.com

DESCRIÇÃO

1. Pega do ferro
 - a. Ferro com pega Focus*
 - b. Ferro profissional com pega de cortiça*
2. Botão Precision shot (comando do vapor concentrado)
3. Botão vapor
4. Ponto de precisão
5. Bloqueio de segurança (bloqueio do ferro em cima da caldeira)
6. Depósito amovível 1,5 L
7. Caldeira
8. Patilha de enchimento do depósito
9. Tampa do coletor de calcário
10. Botão eléctrico para enrolar o cabo
11. Arrumação do cabo eléctrico
12. Base para repouso do ferro
13. Cabo de vapor
14. Compartimento de arrumação do cabo de vapor
15. Sistema Calc Away
16. Painel de comandos
 - a. Botão de ligar/desligar e indicador luminoso de "desligar automático"
 - b. Roda de selecção do tecido
 - c. Indicador luminoso de tecido seleccionado
 - d. Botão e indicador luminoso Calc away
 - e. Botão e indicador luminoso de depósito vazio
 - f. Comando de vapor "Boost / vapor vertical"

* consoante o modelo

PT

PREPARAÇÃO

1 • Safety lock (Bloqueio de segurança)

• O seu gerador de vapor está equipado com um aro de bloqueio do ferro sobre a base, para facilitar o transporte e a arrumação do mesmo:

- Bloqueio - fig.1.
- Desbloqueio - fig.2.

Para transportar o seu gerador de vapor pela pega do ferro:

- pouse o ferro sobre a placa de suporte do ferro do gerador de vapor e rebata o aro de suporte sobre o ferro até ao bloqueio (identificado por um « clique» - fig.1.
- Segure o ferro pela pega para transportar o seu gerador de vapor - fig.3.

2 • Que tipo de água utilizar?

Água da torneira

- O seu aparelho foi concebido para funcionar com água da torneira. Se a água for muito calcária, misture 50% de água da torneira e 50% de água desmineralizada à venda no mercado.
- Em certas regiões junto à costa, o teor em sal da sua água pode ser muito elevado. Neste caso, utilize exclusivamente água desmineralizada.

Amaciador

- Existem vários tipos de amaciadores e a água da maioria deles pode ser utilizada no gerador de vapor. Contudo, determinados amaciadores e particularmente aqueles que utilizam produtos químicos como o sal, podem provocar derrames brancos ou castanhos, sendo nomeadamente o caso dos jarros filtrantes.
- Se se deparar com este tipo de problema, recomendamos a utilização de água da torneira não tratada ou de água engarrafada.
- Depois de mudar a água, são necessárias várias utilizações para resolver o problema. Ao experimentar a função de vapor pela primeira vez, recomenda-se que o faça sobre um pano usado que possa deitar fora, para evitar danificar as suas roupas.

Lembre-se:

- Nunca utilize água da chuva, nem água que contenha aditivos (como amido, perfumes, ou água de aparelhos electrodomésticos). Estes aditivos podem alterar as propriedades do vapor e, com temperaturas elevadas, podem formar depósitos na câmara de vaporização susceptíveis de manchar a sua roupa.

3 • Preparar o seu gerador de vapor

- Coloque o gerador de vapor sobre uma superfície estável e horizontal, resistente ao calor.
- Aconselhamos a utilização de uma tábua de engomar adaptada aos geradores de vapor, com um tabuleiro com grelha que evite a condensação.
- Retire o depósito de água amovível (localizado na parte da frente do gerador de vapor) carregando no fecho de bloqueio que se encontra na pega do depósito - fig.4.
- Encha o depósito de água sem exceder o nível máximo - fig.5.
- Encaixe-o no compartimento, devendo ouvir um "clac" de bloqueio.
- Desenrole por completo o cabo eléctrico e retire o cabo de vapor do respectivo compartimento - fig.6.
- Ligue o gerador de vapor a uma tomada de tipo "terra" - fig.7.

UTILIZAÇÃO

4 • Colocar o seu gerador de vapor a funcionar

- Carregue no interruptor ligar/desligar, o indicador luminoso acende-se - fig.8. O indicador luminoso verde localizado no painel de comandos pisca. Após aproximadamente um minuto, e regularmente durante a utilização, a bomba eléctrica integrada no seu aparelho injecta água para a caldeira. Esta acção irá produzir um ruído normal para este procedimento.
- O gerador de vapor está pronto a engomar quando os indicadores luminosos verdes estão fixos.

Aquando da primeira utilização, o aparelho poderá libertar fumos e odores inofensivos. Este fenómeno sem consequências para a utilização do aparelho desaparecerá rapidamente.

5 • Funcionamento do painel de comandos

- Quando um dos indicadores verdes do painel de comandos está intermitente, significa que o gerador de vapor não está pronto a engomar o tecido seleccionado.
- Se todos os indicadores luminosos verdes estiverem fixos, o seu gerador de vapor apresenta uma boa temperatura e







um bom débito de vapor para engomar o tecido seleccionado. Um sinal sonoro confirma que o gerador de vapor está pronto - fig.10.

- Durante a sessão, logo que selecciona um programa superior, pode continuar a engomar.
- Indicador luminoso vermelho de "depósito vazio" intermitente - fig.14: o depósito está vazio.
- Indicador luminoso azul de "ligar/desligar" intermitente: o aparelho está em modo de espera.
- Indicador luminoso laranja "Calc-Away" intermitente - fig. 17: deve lavar o colecter.

6 • Engomar com vapor

Eco Intelligence

- O seu gerador de vapor está equipado com um sistema de regulação electrónico Eco Intelligence, que regula de forma optimizada o débito de vapor e a temperatura do ferro em função do tecido seleccionado: este reduz o consumo de energia garantindo um engomar optimizado para cada tipo de tecido.
- Para isso, posicione o botão de regulação sobre o tipo de tecido a passar (ver tabela abaixo).

SINTÉTICOS (Poliéster, acetato, acrílico, poliamida)		
SEDA		
LÃ		
ALGODÃO		
LINHO		

Função "Boost"

- O seu gerador de vapor está equipado com uma função "Boost", que permite aumentar o débito de vapor durante a sessão, de forma pontual para as zonas mais difíceis de engomar, para os tecidos muito grossos ou muito amarrotados. Para utilizar esta função, carregue no botão "Boost" situado no painel de comandos, acendendo um indicador luminoso azul - fig.16.
- Para desactivar a função "Boost", carregue novamente no botão. O indicador luminoso azul apaga-se. Pode igualmente desactivá-la rodando a roda de selecção dos tecidos.

- A função "Boost" é desactivada automaticamente ao fim de 15 minutos para voltar ao débito de vapor inicial. O indicador luminoso azul pisca para indicar o fim da função "Boost" e depois desliga-se.

A função "Boost" só é utilizada nas posições "Lã", "Algodão" e "Linho". No caso dos outros tecidos, não é necessário utilizar a função "Boost", as combinações de regulação "Sintético" e "Seda" são suficientes.

- Para obter vapor, carregue no comando de vapor que se encontra na pega do ferro - **fig.11**. Se soltar o comando, o vapor pára.
- Se utilizar goma, pulverize-a no lado oposto ao que vai ser engomado.

Recomendação: Aquando da primeira utilização ou se não tiver utilizado o vapor durante alguns minutos, pressione várias vezes seguidas o comando de vapor - **fig 11** com o ferro afastado da roupa. Isto permitirá eliminar a água fria do circuito de vapor.

Seleção dos tecidos: o seu ferro aquece rapidamente, comece por passar primeiro os tecidos que só podem ser engomados a baixas temperaturas e termine com aqueles que exigem uma temperatura mais elevada. **Atenção:** se começar a passar primeiro os tecidos que se engomam com temperaturas elevadas, o arrefecimento do aparelho pode demorar algum tempo. Se desejar acelerar o processo, pode accionar o comando do vapor, mantendo o ferro afastado da roupa, para arrefecer o ferro mais rapidamente. A cada mudança de tipo de tecido aguarde que os indicadores luminosos verdes fiquem fixos. Se passar tecidos que contêm várias fibras misturadas, seleccione a fibra mais frágil. Para os tecidos delicados (posição (+)), carregue com moderação no comando do vapor por forma a evitar eventuais perdas de água.

Durante as pausas, não pose o ferro sobre um suporte metálico, pois poderia danificá-lo. Em vez disso, coloque-o sobre a base para repouso do ferro que está equipada com protecções antiderrapantes e foi concebida para resistir a altas temperaturas.

7 • Utilizar a função Precision Shot

- O seu aparelho está equipado com a função Precision Shot: um vapor concentrado que sai da ponta da base e que deve ser utilizado, particularmente, para engomar vincos difíceis, determinados detalhes e zonas de difícil acesso.
- Para utilizar esta função, carregue no botão "Precision Shot" situado na parte de cima do ferro, as vezes que forem necessárias.

ATENÇÃO! Utilize a função "Precision Shot" com precaução pois a saída de vapor com muita força pode provocar queimaduras.

PT

8 • Engomar na vertical

- Para engomar uma peça de roupa de lã, algodão ou linho, seleccione o tecido apropriado e pressione o botão "Boost/vapor vertical" para obter um engomar vertical forte.
- No caso dos tecidos delicados como os tecidos sintéticos ou de lã, não é necessário utilizar o botão "Boost/vapor vertical", sendo suficiente a regulação que corresponde aos segmentos "sintético" e "seda" para engomar.
- Pendure a peça de roupa num cabide e alise ligeiramente o tecido com a mão.
- Carregue no comando do vapor - **fig.11** – de forma intermitente, efectuando um movimento de cima para baixo - **fig.13**. Exemplos de utilização da função de alisamento vertical:
- Alisar no cabide os tecidos delicados que não deseja que entrem em contacto com o ferro quente
- Engomar ao de leve uma camisa ou um fato imediatamente antes de vesti-lo.

Uma vez que o vapor produzido é muito quente, nunca passe a ferro roupa vestida numa pessoa, utilize sempre um cabide.

Para tecidos que não o linho ou o algodão, mantenha o ferro a uma distância de alguns centímetros para não queimar o tecido.

9 • Engomar sem vapor

- Não pressione o comando do vapor.

10 • Encher novamente o depósito

- Produção de vapor inexistente e indicador luminoso de "depósito vazio" intermitente - **fig.14**: o depósito da água está vazio.
- Retire o depósito de água amovível carregando no fecho de bloqueio localizado na pega do depósito (situado na parte da frente do gerador de vapor) - **fig.15** e encha-o - **fig.5** sem ultrapassar o nível máximo.

Se a água transbordar, deite fora o excesso.

- Coloque-o correctamente no seu compartimento até ouvir um "clac" de bloqueio.
- Pressione o botão "reservatório vazio" de reinício, situado no painel de comandos.
- O gerador de vapor está pronto a engomar quando os indicadores luminosos estão verdes.

11 • Sistema de desligar automático

- Para sua segurança, o gerador de vapor está equipado com um sistema de desligar automático que coloca o gerador em suspensão ao fim de 8 minutos de não utilização ou em caso de esquecimento.
- São ouvidos três sinais sonoros e o indicador luminoso azul do botão de ligar/desligar fica intermitente para indicar a colocação do aparelho em modo de suspensão.
- Para reactivar o gerador: pressione o botão de ligar/desligar e aguarde que os indicadores luminosos verdes fiquem fixos antes de retomar a sua sessão de engomar.
- Também pode reactivar o gerador de vapor pressionando o botão do vapor. Para sua segurança, ao fim de cerca de 30

minutos de não utilização, o sistema de desligar automático desliga o gerador de vapor. Para retomar a sua sessão de engomar, pressione o botão de ligar/desligar.

12 • Arrumar o gerador de vapor

- Desligue o gerador pressionando o botão de ligar/desligar.
- Retire a ficha da tomada e pressione o botão do enrolador do cabo eléctrico.
- Pouse o ferro sobre a base de repouso do ferro do gerador de vapor. Rebata o aro de suporte sobre o ferro até ouvir um "clac" de bloqueio, indicando que o ferro está bloqueado de forma segura sobre a caldeira (consoante o modelo) - **fig 1**. Pegue no cabo, dobre-o em dois. Arrume o cabo de vapor no respectivo compartimento.
- Deixe arrefecer o gerador de vapor pelo menos uma hora antes de arrumá-lo, caso tenha de arrumá-lo num armário ou num espaço estreito. Pode arrumar o seu gerador de vapor em total segurança.

MANUTENÇÃO E LIMPEZA

13 • Limpar o gerador de vapor

Nunca coloque o ferro ou a caldeira debaixo da água da torneira.

Nunca utilize produtos de limpeza ou descalcificantes para limpar a base ou a caldeira.

- A base: limpe a base arrefecida do ferro com um pano húmido ou uma esponja não-abrasiva
- A caldeira: Regularmente, limpe as partes plásticas com um pano macio.

14 • Remover facilmente o calcário do seu gerador de vapor

Não coloque produtos anti-calcário (vinagre, detergentes anti-calcário industriais...) para descalcificar a caldeira, por forma a não danificá-la. Antes de proceder ao esvaziamento do gerador de vapor, é obrigatório deixá-lo arrefecer durante mais de 2 horas, para evitar qualquer risco de queimadura.

- Para prolongar a vida útil do gerador de vapor e evitar resíduos de calcário, o gerador de vapor está equipado com um colector de calcário integrado. Este colector, colocado na caldeira, recupera automaticamente o calcário que se forma no interior.

Princípio de funcionamento:

- Indicador luminoso laranja "Calc-Away System" intermitente - fig.17 no painel de comandos para indicar que é necessário enxaguar o colector.
- Uma vez o gerador de vapor totalmente arrefecido, retire a tampa do colector de calcário - fig. 18.

Atenção! Esta operação não deve ser efectuada enquanto o gerador de vapor não estiver desligado há pelo menos duas horas e não estiver totalmente frio. Para efectuar esta operação, o gerador de vapor deve estar situado na proximidade de um lava-loiça, dada a possibilidade de saída de água da caldeira aquando da sua abertura.

- Desenrosque totalmente o colector e retire-o da caldeira. O colector contém o calcário acumulado na caldeira - fig.18.
- Para limpar devidamente o colector, basta enxaguá-lo com água corrente de modo a eliminar o calcário que contém - fig.19.
- Volte a instalar o colector no respectivo compartimento enroscando-o na totalidade de modo a assegurar a estanquicidade - fig.20.
- Volte a colocar a tampa do colector de calcário no lugar - fig.20.

Aquando da próxima utilização, pressione o botão "Calc-Away" situado no painel de comandos para apagar o indicador luminoso laranja.

Como complemento desta manutenção regular, é recomendado proceder à lavagem completa da caldeira uma vez a cada 6 meses ou a cada 25 utilizações.

- Certifique-se de que o gerador está frio e desligado há mais de 2 horas.
- Coloque o gerador de vapor junto ao lava-loiça e o ferro de lado sobre o respectivo repouso.
- Retire o colector de calcário e esvazie-o - fig.18.
- Mantenha o seu gerador de vapor na posição inclinada e com uma garrafa encha a caldeira com ¼ de litro de água da torneira - fig.21.
- Agite a caldeira durante alguns instantes e esvazie-a completamente no lava-loiça - fig.22 - 23.
- Volte a colocar o colector no respectivo lugar enroscando-o para garantir a estanquicidade - fig.20.
- Volte a colocar a tampa do colector de calcário no lugar - fig.20.

Aquando da próxima utilização, pressione o botão "Calc-Away" situado no painel de comandos para apagar o indicador luminoso laranja.

O gerador de vapor não funciona sem o colector de calcário.

A descalcificação regular do gerador de vapor ajuda a manter o desempenho do vapor ao longo do tempo.

PROBLEMAS COM O SEU GERADOR?

Problemas	Causas	Soluções
O gerador de vapor não liga ou os indicadores luminosos do painel de comandos e o interruptor luminoso de ligar/desligar não estão acesos.	O aparelho não está ligado à corrente.	Verifique se o aparelho está devidamente ligado a uma tomada em estado de funcionamento e se está ligado à corrente eléctrica (interruptor luminoso de ligar/desligar aceso).
A água sai pelos orifícios da base.	Está a utilizar o comando de vapor antes de o ferro estar suficientemente quente.	Aguarde que os indicadores luminosos verdes do ferro fiquem fixos antes de accionar o botão de comando do vapor.
	A água condensou-se nos tubos porque está a utilizar o vapor pela primeira vez ou não o utilizava há já algum tempo.	Carregue no botão de comando do vapor fora da tábua de engomar até que o ferro produza vapor.
	Utiliza com muita frequência o comando do vapor quando engoma tecidos delicados (*).	Accione moderadamente o comando do vapor quando engoma tecidos delicados (*).

Problemas	Causas	Soluções
O indicador luminoso da função "Boost" está intermitente/apagou-se/não acende.	A função "Boost" é desactivada automaticamente ao fim de 15 minutos. O indicador luminoso azul pisca e depois desliga-se.	Este funcionamento é normal. A função "Boost" está prevista para ser utilizada apenas de forma pontual (ver § 6).
	Está na posição "sintético" ou "seda".	A função "Boost" só é utilizada nas posições "Lã", "Algodão" e "Linho". No caso dos outros tecidos, não é necessário utilizar a função "Boost", as combinações de regulação "Sintético" e "Seda" são suficientes.
Manchas brancas saem pelos orifícios da base.	A sua caldeira está a libertar calcário, uma vez que não é enxaguada regularmente.	Enxagúe o colectores quando o indicador luminoso "Calc-Away System" pisca. Se a sua água for extremamente calcária, aumente as frequências.
Sai líquido castanho pelos orifícios da base do ferro que mancha a roupa. A base está suja ou castanha e pode manchar a roupa.	Utiliza produtos químicos para proceder à descalcificação ou aditivos na água que utiliza para engomar.	Nunca adicione qualquer produto no depósito de água ou na caldeira (ver § 1).
	Não utiliza o programa adaptado ao tecido engomado.	Veja os nossos conselhos sobre a regulação das temperaturas (ver § 5).
	Está a utilizar goma.	Pulverize sempre a goma no avesso da superfície a engomar.
Vapor inexistente.	A roupa não foi suficientemente enxaguada ou engomou uma nova peça antes de a lavar.	Certifique-se de que a roupa está suficientemente enxaguada para eliminar os eventuais restos de detergente ou produtos químicos nas novas peças de roupa.
	O depósito não está correctamente colocado no seu compartimento.	Coloque-o correctamente no seu compartimento até ouvir um "clic" de bloqueio.
Existe pouco vapor.	O depósito de água está vazio (indicador luminoso vermelho intermitente).	Encha o depósito de água e carregue no botão "Depósito vazio" no painel de comandos.
	A temperatura da base está regulada no máximo.	O vapor é muito quente e seco, por conseguinte, é menos visível.
Marcas de água aparecem na roupa.	A cobertura da tábua está saturada de água, porque não está adaptada à potência de um gerador de vapor.	Certifique-se de que a tábua é adequada (tabuleiro com grelha que evite a condensação).
O indicador luminoso de "Depósito vazio" pisca.	Não pressionou o botão "Reservatório vazio" de reinício.	Pressione o botão "reservatório vazio" de reinício, situado no painel de comandos.
	O depósito não foi correctamente colocado no respectivo compartimento.	Coloque-o correctamente no seu compartimento até ouvir um "clic" de bloqueio.
Sai vapor em redor do colectores.	O colectores está mal apertado.	Volte a apertar o colectores.
	A junta do colectores está danificada.	Contacte um Serviço de Assistência Técnica autorizado.
	O aparelho está avariado.	Não utilize o gerador de vapor e contacte um Serviço de Assistência Técnica autorizado.
Sai vapor por baixo do aparelho.	O aparelho está avariado.	Não utilize o gerador de vapor e contacte um Serviço de Assistência Técnica autorizado.
O indicador luminoso "Calc-Away System" pisca.	Não pressionou o botão "Calc-Away" de reinício.	Pressione o botão "Calc-Away" de reinício, situado no painel de comandos.
O indicador luminoso vermelho pisca e o botão de ligar/desligar não funciona.	O aparelho foi arrumado num local frio (a cerca de <10°C).	Desligue o aparelho. Guarde 3 horas para o aparelho ficar à temperatura ambiente.

Se não for possível determinar a causa da avaria, dirija-se a um Serviço de Assistência Técnica autorizado ROWENTA. A ROWENTA assegura uma garantia contratual de 2 anos do seu aparelho, a partir da data de compra, salvo legislação específica do seu país.

www.rowenta.pt

ΠΕΡΙΓΡΑΦΗ

1. Λαβή του σίδηρου
 - a. Σίδηρο με λαβή Focus*
 - b. Επαγγελματικό σίδηρο με λαβή ασφαλείας*
2. Πλήκτρο Precision shot (διακόπτης συγκεντρωμένου ατμού)
3. Διακόπτης ατμού
4. Άκρο ακριβείας
5. Safety lock (κλειδώμα του σίδηρου επάνω στο δοχείο)
6. Αφαιρούμενο δοχείο νερού 1,5L
7. Δοχείο
8. Θύρα γεμίματος δοχείου νερού
9. Κάλυμμα συλλέκτη αλάτων
10. Πλήκτρο περιτύλιξης ηλεκτρικού καλωδίου
11. Θήκη αποθήκευσης ηλεκτρικού καλωδίου
12. Βάση για τη στήριξη του σίδηρου
13. Καλώδιο ατμού
14. Θήκη αποθήκευσης καλωδίου ατμού
15. Συλλέκτης αλάτων «Calc Away system»
16. Πίνακας λειτουργιών
 - a. Πλήκτρο On/Off και φωτεινή ένδειξη "auto off"
 - b. Διακόπτης επιλογής υφάσματος
 - c. Φωτεινές ενδείξεις επιλεγμένου υφάσματος
 - d. Πλήκτρο και φωτεινή ένδειξη Calc away
 - e. Πλήκτρο και φωτεινή ένδειξη άδειο δοχείο νερού
 - f. Πλήκτρο ατμού « Boost /vertical steam »

* ανάλογα με το μοντέλο

ΠΡΟΕΤΟΙΜΑΣΙΑ

1 • Σύστημα ασφαλείας «Safety lock»

• Το ατμοσίδηρό σας διαθέτει ένα άγκιστρο επάνω στο δοχείο με ασφαλεία για εύκολη μεταφορά και φύλαξη:

- Κλειδώμα - **fig. 1.**
- Ξεκλειδώμα - **fig. 2.**

Για να μεταφέρετε το ατμοσίδηρό σας από τη λαβή του σίδηρου:

- τοποθετήστε το σίδηρο επάνω στην βάση στήριξης και χαμηλώστε προς τα εμπρός το άγκιστρο επάνω στο σίδηρο μέχρι να κλειδώσει (ακουύγεται χαρακτηριστικό «κλικ») - **fig. 1.**

- Πιάστε το σίδηρο από τη λαβή για να μεταφέρετε το ατμοσίδηρό σας - **fig. 3.**

2 • Τι είδους νερό πρέπει να χρησιμοποιήσω;

Νερό βρύσης

• Η συσκευή σας σχεδιάστηκε για να λειτουργεί με νερό της βρύσης. Αν το νερό σας είναι πολύ σκληρό, αναμίξτε 50% νερό της βρύσης και 50% αποιονισμένο νερό του εμπορίου.

• Σε κάποιες παραθαλάσσιες περιοχές, η περιεκτικότητα του νερού σε άλατα μπορεί να είναι υψηλή. Σε αυτή την περίπτωση, χρησιμοποιήστε αποκλειστικά αποιονισμένο νερό.

Αποσκληρυντικό νερού

• Υπάρχουν πολλοί τύποι αποσκληρυντικών και νερού, από τα οποία τα περισσότερα μπορούν να χρησιμοποιηθούν στη γεννήτρια ατμού. Ωστόσο, ορισμένα αποσκληρυντικά νερού, ιδιαίτερα όταν χρησιμοποιούν χημικά προϊόντα, όπως το αλάτι, είναι δυνατό να προκαλέσουν λευκούς ή καφετί λεκέδες, ιδίως στην περίπτωση των φίλτρων νερού.

• Αν συναντήσετε αυτό το πρόβλημα, σας συνιστούμε να χρησιμοποιήσετε ακατέργαστο νερό βρύσης ή εμφιαλωμένο νερό.

• Μόλις αλλάξει το νερό, θα απαιτούνται πολλές χρήσεις για να λυθεί το πρόβλημα. Συνιστάται να δοκιμάσετε τη λειτουργία ατμού για πρώτη φορά σε ένα χρησιμοποιημένο πανί, το οποίο να μπορείτε στη συνέχεια να πετάξετε, προκειμένου να μην προκαλέσετε ζημίες στα ρούχα σας.

Μην ξεχνάτε:

• Δεν πρέπει να χρησιμοποιείτε ποτέ νερό βροχής ή νερό που περιέχει πρόσθετα (όπως άμυλο, αρώματα ή νερό προερχόμενο από οικιακές συσκευές). Τα πρόσθετα αυτά είναι δυνατό να επηρεάσουν τις ιδιότητες του ατμού και, σε υψηλή θερμοκρασία, να σχηματίσουν, μέσα στο διαμέρισμα δημιουργίας ατμού, εναποθέσεις, οι οποίες ενδέχεται να λερώσουν τα ρούχα σας.

3 • Προετοιμασία του ατμοσίδηρου

- Τοποθετήστε το ατμοσίδηρο σε σταθερή και οριζόντια επιφάνεια που είναι ανθεκτική στη θερμότητα.
- Σας συνιστούμε να χρησιμοποιείτε μία σιδερώστρα κατάλληλη για χρήση με ατμοσίδηρο, με επίπεδη βάση ατμοσίδηρου και όχι με πλέγμα.
- Αφαιρέστε το αποσπώμενο δοχείο νερού (το οποίο βρίσκεται στο μπροστινό μέρος του ατμοσίδηρου) πατώντας τη λαβή μπλοκαρίσματος που βρίσκεται στη λαβή του δοχείου νερού - fig. 4.
- Γεμίστε το δοχείο νερού χωρίς να ξεπεράσετε το ανώτατο σημείο. - fig. 5.
- Ξανατοποθετήστε το μέχρι τέρμα μέσα στην υποδοχή του έως ότου ακούσετε ένα χαρακτηριστικό «κλικ».
- Ξετυλίξτε εντελώς το ηλεκτρικό καλώδιο και βγάλτε το καλώδιο ατμού από τη θήκη του. - fig. 6.
- Συνδέστε το ατμοσίδηρο σε μία ηλεκτρική πρίζα με γείωση - fig. 7.

ΧΡΗΣΗ

4 • Έναρξη λειτουργίας του ατμοσίδηρου

- Πιέστε το διακόπτη λειτουργίας On/Off, ανάβει - fig. 8. Η πράσινη φωτεινή ένδειξη (πάνω στον πίνακα ρυθμίσεων) αναβοσβήνει. Μετά από περίπου ένα λεπτό, και τακτικά κατά τη χρήση, η ηλεκτρική αντλία που διαθέτει η συσκευή σας τροφοδοτεί το λέβητα με νερό. Αυτό δημιουργεί ένα θόρυβο που είναι φυσιολογικός.
- Το ατμοσίδηρο είναι έτοιμο για χρήση μόλις οι φωτεινές ενδείξεις ανάψουν σταθερά.

Κατά την πρώτη χρήση, η συσκευή μπορεί να παράγει μία εκπομπή καπνού και μία αβλαβή μυρωδιά. Αυτό το φαινόμενο που δεν επηρεάζει τη χρήση της συσκευής θα εξαφανιστεί γρήγορα.

5 • Λειτουργίες του πίνακα ρυθμίσεων





- Αν μία από τις πράσινες φωτεινές ενδείξεις του πίνακα λειτουργιών αναβοσβήνει, αυτό σημαίνει ότι το ατμοσίδηρο σας δεν είναι έτοιμο για να σιδερώσει το επιλεγμένο ύφασμα.
- Αν όλες οι φωτεινές ενδείξεις είναι σταθερά αναμμένες, το ατμοσίδηρο σας έχει τη σωστή θερμοκρασία και ροή ατμού για το επιλεγμένο ύφασμα. Ένα ηχητικό σήμα επιβεβαιώνει ότι το ατμοσίδηρο σας είναι έτοιμο - fig. 10.

- Κατά το σιδέρωμα, αν επιλέξετε ένα μεγαλύτερο πρόγραμμα, μπορείτε να συνεχίσετε να σιδερώσετε.
- Αναβοσβήνει η κόκκινη φωτεινή ένδειξη «άδειο δοχείο νερού» - fig. 14: το δοχείο νερού είναι άδειο.
- Αναβοσβήνει η μπλε φωτεινή ένδειξη «On/Off»: η συσκευή σας είναι σε κατάσταση αναμονής.
- Αναβοσβήνει η πορτοκαλί φωτεινή ένδειξη «Calc-Away» αναβοσβήνει - fig. 17: πρέπει να ξεπλύνετε το συλλέκτη αλάτων.

6 • Σιδερώστε με ατμό

Eco Intelligence

- Το ατμοσίδηρο σας διαθέτει ένα ηλεκτρονικό σύστημα ρύθμισης Eco Intelligence, το οποίο ρυθμίζει με άριστο τρόπο τη ροή ατμού και τη θερμοκρασία του σιδερού, ανάλογα με το επιλεγμένο ύφασμα: η λειτουργία αυτή μειώνει την κατανάλωση ενέργειας, εξασφαλίζοντας άριστο σιδέρωμα για όλους τους τύπους υφασμάτων.
- Για να τη χρησιμοποιήσετε, θέστε το πλήκτρο ρύθμισης στον επιθυμητό τύπο υφάσματος (βλ. παρακάτω πίνακα).

ΣΥΝΘΕΤΙΚΑ (Πολυεστέρας, Οξεία, Ακρυλικά, Πολυαμίδιο)	
ΜΕΤΑΞΟΤΑ	
ΜΑΛΛΙΝΑ	
ΒΑΜΒΑΚΕΡΑ	
ΛΙΝΑ	

Λειτουργία «Boost»

- Το ατμοσίδηρο σας διαθέτει μία λειτουργία «Boost» η οποία σας επιτρέπει να αυξήσετε την παροχή ατμού κατά το σιδέρωμα, ειδικά για τα δύσκολα σημεία, τα πολύ χοντρά ή τα πολύ τσαλακωμένα υφάσματα. Για να χρησιμοποιήσετε αυτή τη λειτουργία, πατήστε το πλήκτρο Boost, το οποίο βρίσκεται στον πίνακα λειτουργιών και να ανάψει μία μπλε φωτεινή ένδειξη - fig.16.
- Για να απενεργοποιήσετε τη λειτουργία Boost, πατήστε ξανά το πλήκτρο και η μπλε φωτεινή ένδειξη θα σβήσει. Μπορείτε επίσης να την απενεργοποιήσετε, στρέφοντας το διακόπτη επιλογής υφάσματος.
- Η λειτουργία Boost απενεργοποιείται αυτόματα μετά από 15 λεπτά. Η μπλε φωτεινή ένδειξη αναβοσβήνει για να δηλώσει το τέλος της λειτουργίας Boost, κατόπιν σβήνει.

Η λειτουργία Boost μπορεί να χρησιμοποιηθεί μόνο στις θέσεις «Μάλλινα», «Βαμβακερά» και «Λινά». Για τα υπόλοιπα υφάσματα δεν χρειάζεται να χρησιμοποιήσετε τη λειτουργία Boost, οι συνδυασμοί ρύθμισης «Συνθετικά» και «Μεταξωτά» αρκούν.

- Για την απόκτηση ατμού, πατήστε το διακόπτη ατμού, ο οποίος βρίσκεται κάτω από τη λαβή του σιδερού - **fig. 11**. Η ροή ατμού διακόπτεται εάν σταματήσετε να πιέζετε το διακόπτη.
- Πάντα ψεκάζετε το προϊόν κολλαρίσματος από την ανάποδη πλευρά του ρούχου και όχι από αυτήν που σιδερώνετε.

Σας συμβουλεύουμε: Κατά την πρώτη χρήση ή εάν δεν έχετε χρησιμοποιήσει τον ατμό για μερικά λεπτά, πιέστε αρκετές φορές διαδοχικά το διακόπτη ατμού μακριά από το ρούχο - **fig 11**. Αυτό θα επιτρέψει την απομάκρυνση του κρύου νερού από το κύκλωμα ατμού.

Επιλογή υφασμάτων: Το σίδερό σας θερμαίνεται γρήγορα, αρχίστε με τα υφάσματα που σιδερώνονται σε χαμηλή θερμοκρασία και τελειώστε με εκείνα που αντέχουν πιο υψηλές θερμοκρασίες. Προσέξτε αν αρχίζετε το σιδέρωμα με τα υφάσματα που χρειάζονται υψηλή θερμοκρασία, καθώς η συσκευή αργεί να κρυσώσει. Αν θέλετε να επιταχύνετε τη διαδικασία, μπορείτε να ενεργοποιήσετε το διακόπτη ατμού μακριά από τα ρούχα, για να κρυσώσει γρηγορότερα το σίδερό σας. Σε κάθε αλλαγή υφάσματος, περιμένετε να σταθεροποιηθούν οι πράσινες φωτεινές ενδείξεις. Αν σιδερώνετε υφάσματα με μικτές ίνες, επιλέξτε την πιο ευαίσθητη ίνα. Εάν επιθυμείτε να χρησιμοποιήσετε τον ατμό σε ευαίσθητα υφάσματα (+), πατήστε πολύ απαλά το διακόπτη ατμού για να αποφύγετε ενδεχόμενες κηλίδες.

Κατά τα ενδιάμεσα χρονικά διαστήματα που δεν σιδερώνετε, μην ακουμπάτε ποτέ το σίδερο σε μεταλλική βάση, γιατί μπορεί να καταστραφεί. Ακουμπήστε το πάνω στην πλάκα του δοχείου: διαθέτει αντιολισθητικά πέλματα και έχει σχεδιαστεί ώστε να είναι ανθεκτική στις υψηλές θερμοκρασίες.

7 • Χρήση του συστήματος Precision Shot

- Η συσκευή σας διαθέτει τη λειτουργία Precision Shot : ο ατμός συγκεντρώνεται στην άκρη της πλάκας, ειδικά για να σιδερώσετε στοχευμένα τις επίμονες ζάρες, τις λεπτομέρειες και τις δύσκολες περιοχές.
- Για να χρησιμοποιήσετε αυτή τη λειτουργία, πατήστε μέχρι τέρμα το πλήκτρο Precision Shot, στο επάνω μέρος του σιδερού, όσο συχνά χρειάζεται.

ΠΡΟΣΟΧΗ! Χρησιμοποιείτε τη λειτουργία Precision shot με προσοχή, επειδή ο δυνατός ατμός μπορεί να προκαλέσει εγκαύματα.

8 • Σιδερώνετε κάθετα

- Για να σιδερώσετε ένα μάλλινο, βαμβακερό ή λινό ρούχο, επιλέξτε το τμήμα υφάσματος και πιέστε το πλήκτρο «Boost/vertical steam» για ισχυρό κάθετο σιδέρωμα.
- Για τα ευαίσθητα υφάσματα, όπως τα συνθετικά ή τα μεταξωτά, δεν χρειάζεται να χρησιμοποιήσετε το πλήκτρο «Boost/vertical steam», αρκούν οι ρυθμίσεις που αντιστοιχούν στα τμήματα «συνθετικά», και «μεταξωτά».
- Κρεμάστε το ρούχο σε μία κρεμάστρα τεντώνοντας ελαφριά το ύφασμα με το χέρι.
- Πιέζετε συνεχόμενα τη λειτουργία ατμού - **fig. 11** σιδερώνοντας το ρούχο με κινήσεις από πάνω προς τα κάτω - **fig. 13**.

Παραδείγματα για τη χρήση του κάθετου σιδερώματος:

- Σιδερώνετε σε καλόγερο τα ευαίσθητα υφάσματα που δεν θέλετε να έρθουν σε επαφή με το καυτό σίδερο
- Φρεσκαρίστε τα πουκάμισα πριν ακριβώς φορεθούν.

Ο παραγόμενος ατμός είναι πολύ καυτός: μην σιδερώνετε ποτέ κάθετα ένα ρούχο πάνω σε ένα άτομο, αλλά πάντα πάνω στον καλόγερο.

Για τα υφάσματα που δεν είναι λινά ή βαμβακερά, κρατήστε το σίδερο μερικά εκατοστά μακριά από το ύφασμα, ώστε να αποφύγετε το κάψιμο του υφάσματος.

9 • Στεγνό σιδέρωμα

- Μην πιέζετε το διακόπτη ατμού.

10 • Γέμισμα του δοχείου νερού

- Όταν δεν έχετε πλέον ατμό και η φωτεινή ένδειξη «άδειο δοχείο νερού» αναβοσβήνει - **fig. 14**: το δοχείο νερού είναι άδειο.
- Αφαιρέστε το αποσπώμενο δοχείο νερού χρησιμοποιώντας το πλήκτρο μπλοκαρίσματος που βρίσκεται επάνω στη λαβή του δοχείου νερού (στο μπροστινό μέρος του ατμοσίδηρου) - **fig. 15** και γεμίστε το - **fig. 5** χωρίς να υπερβείτε την ένδειξη μέγιστης στάθμης Max.

Αν υπερχειλίσει, αφαιρέστε το παραπάνω νερό.

- Επανατοποθετήστε το καλά μέσα στη θέση του μέχρι να ακουστεί το κλικ.
- Πατήστε το πλήκτρο «Άδειο δοχείο νερού, το οποίο βρίσκεται πάνω στον πίνακα οργάνων.
- Το ατμοσίδηρο είναι έτοιμο για χρήση μόλις οι φωτεινές ενδείξεις ανάψουν σταθερά.

11 • Σύστημα “auto-off”

- Για την ασφάλειά σας, το ατμοσίδηρό σας διαθέτει ένα σύστημα «auto-off», το οποίο θέτει το ατμοσίδηρο σε αναμονή μετά από 8 λεπτά αδράνειας ή αν το ξεχάσετε.
- Ηχούν τρία ηχητικά σήματα και αναβοσβήνει η μπλε φωτεινή ένδειξη του πλήκτρου «on/off», για να υποδείξει την έναρξη της αναμονής της συσκευής.
- Για να επανεργοποιήσετε το ατμοσίδηρο: πατήστε το πλήκτρο «on/off» και περιμένετε να σταθεροποιηθούν οι πράσινες φωτεινές ενδείξεις πριν να συνεχίσετε το σιδέρωμα.
- Μπορείτε επίσης να επανεργοποιήσετε το ατμοσίδηρο πατώντας το διακόπτη ατμού.
- Για την ασφάλειά σας, αφού περάσουν περίπου 30 λεπτά αδράνειας, το σύστημα «auto-off» απενεργοποιεί το ατμοσίδηρό σας. Για να συνεχίσετε το σιδέρωμά σας, πατήστε το πλήκτρο «ON-OFF».

12 • Αποθήκευση του ατμοσίδηρου

- Απενεργοποιήστε το ατμοσίδηρο πατώντας το πλήκτρο «on/off».
- Βγάλτε το από την πρίζα και πατήστε το πλήκτρο περιτύλιξης του ηλεκτρικού καλωδίου.
- Τοποθετήστε το σίδερο πάνω στη βάση του συστήματος σιδερώματος. Ξαναβάλτε το τόξο συγκράτησης επάνω στο σίδερο μέχρι να ακουστεί το «κλικ» στερέωσης, έτσι το σίδερο σας θα

ακινητοποιηθεί με ασφάλεια επάνω στο δοχείο του - **fig 1**. Κρατήστε το καλώδιο και διπλώστε το στα δύο. Φυλάξτε το καλώδιο ατμού στη θέση του.

- Αφήστε το ατμοσίδηρο να κρυώσει για τουλάχιστον μία ώρα προτού το φυλάξετε, σε περίπτωση που επιθυμείτε να το αποθηκεύσετε σε τσουλάπι ή στενό χώρο. Μπορείτε να φυλάξετε το ατμοσίδηρο με κάθε ασφάλεια.

ΣΥΝΤΗΡΗΣΗ ΚΑΙ ΚΑΘΑΡΙΣΜΟΣ

13 • Καθαρίστε τη γεννήτρια ατμού

Μην βάζετε ποτέ το σίδερο ή το δοχείο του απευθείας κάτω από τη βρύση.

Μην χρησιμοποιείτε κανένα προϊόν συντήρησης ή αφαίρεσης αλάτων για να καθαρίσετε την πλάκα ή το δοχείο.

- Η πλάκα του σιδήρου : καθαρίστε την κρύα πλάκα του σιδήρου σας με ένα υγρό πανί ή ένα μη λιπαντικό σφουγγάρι.
- Το δοχείο : καθαρίζετε ανά τακτά χρονικά διαστήματα τα πλαστικά του τμήματα με μαλακό πανάκι.

14 • Εύκολη αφαλάτωση του ατμοσίδηρου

Μην βάζετε προϊόντα αφαίρεσης αλάτων (ξύδι, βιομηχανικά προϊόντα αφαίρεσης αλάτων κ.λπ.) για να ξεπλύνετε το λέβητα: μπορεί να του κάνουν ζημία. Πριν να προχωρήσετε στην εκκένωση του δοχείου νερού του ατμοσίδηρου, πρέπει οπωσδήποτε να αφήσετε το ατμοσίδηρο να κρυώσει για δύο ώρες για να αποφευχθεί κάθε κίνδυνος εγκαύματος.

- Για να παρατείνετε τη διάρκεια ζωής του ατμοσίδηρου σας και να αποφύγετε το να παραμείνουν άλατα μέσα στο μπόιλερ, το ατμοσίδηρο διαθέτει ενσωματωμένο συλλέκτη αλάτων. Ο συλλέκτης αυτός, ο οποίος βρίσκεται πάνω στο δοχείο, μαζεύει αυτόματα τα άλατα που σχηματίζονται στο εσωτερικό.

Αρχή λειτουργίας :

- Μία πορτοκαλί ένδειξη “Calc-Away System” αναβοσβήνει - **fig. 17** στον πίνακα οργάνων, επισημαίνοντάς σας ότι πρέπει να ξεπλύνετε το συλλέκτη.
- Αφού κρυώσει εντελώς το ατμοσίδηρο, αφαιρέστε το κάλυμμα του συλλέκτη αλάτων - **fig. 18**.

Προσοχή ! Η διαδικασία αυτή πρέπει να γίνεται εφόσον η γεννήτρια ατμού δεν είναι στο ρεύμα για τουλάχιστον δύο ώρες και έχει κρυώσει τελείως. Για να κάνετε αυτή τη διαδικασία, η γεννήτρια ατμού πρέπει να βρίσκεται κοντά σε νεροχύτη, διότι μπορεί να τρέξει νερό από το δοχείο όταν την ανοίξετε.

- Ξεβιδώστε τελείως το συλλέκτη αλάτων και βγάλτε τον από το δοχείο, περιέχει τα άλατα που είχαν συσσωρευτεί μέσα στο λέβητα - **fig. 18**.
- Για να καθαρίσετε καλά το συλλέκτη αλάτων, ξεπλύνετε τον απλά στη βρύση για να βγάλετε τα άλατα που περιέχει - **fig. 19**.
- Τοποθετήστε το συλλέκτη αλάτων πίσω στη θέση του και βιδώστε τον καλά, ώστε να μην υπάρχει διαρροή νερού - **fig. 20**.
- Τοποθετήστε το καπάκι του συλλέκτη πίσω στη θέση του - **fig. 20**.

Στην επόμενη χρήση, πιέστε το πλήκτρο «Calc-Away» πάνω στον πίνακα λειτουργιών για να σβήσετε την πορτοκαλί φωτεινή ένδειξη.

- Εκτός από αυτή την τακτική συντήρηση, συνιστάται να πραγματοποιείτε πλήρες ξέπλυμα του κάδου κάθε 6 μήνες ή κάθε 25 χρήσεις.
- Ελέγξτε αν η γεννήτρια είναι κρύα και εκτός πρίζας για πάνω από 2 ώρες.

- Τοποθετήστε τη γεννήτρια ατμού στο χείλος του νεροχύτη σας και το σίδερο δίπλα, επάνω στη βάση στηρίξής του.
- Βγάλτε το καπάκι του συλλέκτη και ξεβιδώστε το συλλέκτη αλάτων - **fig. 18**.
- Κρατήστε τη γεννήτρια ατμού σε κεκλιμένη θέση και, με ένα δοχείο, γεμίστε το δοχείο νερού με 1/4 λίτρο νερό της βρύσης - **fig. 21**.
- Ανακινήστε το δοχείο για λίγο, κατόπιν αδειάστε το στο νεροχύτη - **fig. 22 - 23**.
- Ξαναβάλτε στη θέση του το συλλέκτη αλάτων και βιδώστε τον καλά για να εξασφαλίσετε τη στεγανότητά του - **fig. 20**.
- Τοποθετήστε ξανά το καπάκι του συλλέκτη αλάτων στη θέση του - **fig. 20**.

Στην επόμενη χρήση, πιέστε το πλήκτρο «Calc-Away» πάνω στον πίνακα λειτουργιών για να σβήσετε την πορτοκαλί φωτεινή ένδειξη.

Το ατμοσίδηρο δεν μπορεί να λειτουργήσει χωρίς το συλλέκτη αλάτων.

Η τακτική αφαλάτωση του ατμοσιδήρου σας συμβάλλει στη διατήρηση των επιδόσεων του συστήματος ατμού.

ΠΙΘΑΝΕΣ ΔΥΣΛΕΙΤΟΥΡΓΙΕΣ ΤΗΣ ΓΕΝΝΗΤΡΙΑΣ ΣΑΣ

Προβλήματα	Πιθανές αιτίες	Λύσεις
Το ατμοσίδηρο δεν ενεργοποιείται ή η ένδειξη του σιδήρου και ο φωτεινός διακόπτης on/off δεν είναι αναμμένοι.	Η συσκευή δεν ηλεκτροδοτείται.	Ελέγξτε εάν η συσκευή σας είναι σωστά συνδεδεμένη στην πρίζα και πιέστε το φωτεινό διακόπτη λειτουργίας On/Off που βρίσκεται στο μπροστινό μέρος της γεννήτριας ατμού.
Παρατηρείται διαρροή νερού από τις τρύπες της πλάκας του σιδήρου.	Χρησιμοποιείτε τη λειτουργία ατμού ενώ το σίδερο σας δεν είναι αρκετά ζεστό.	Περιμένετε να σταθεροποιηθούν οι φωτεινές ενδείξεις πριν να χρησιμοποιήσετε το διακόπτη ατμού.
	Συμπυκνωμένη ποσότητα νερού έχει απομείνει μέσα στους σωλήνες, γιατί η συσκευή χρησιμοποιείται για πρώτη φορά ή δεν έχει χρησιμοποιηθεί για μεγάλο χρονικό διάστημα.	Πατήστε το διακόπτη ατμού μακριά από τη σιδερώστρα σας, μέχρι το σίδερο να βγάλει ατμό.
	Χρησιμοποιείτε πολύ συχνά το διακόπτη ατμού ενώ σιδερώνετε ευαίσθητα υφάσματα (*).	Χρησιμοποιήστε με φειδώ το διακόπτη ατμού ενώ σιδερώνετε ευαίσθητα υφάσματα (*).

Προβλήματα	Πιθανές αιτίες	Λύσεις
Η μπλε φωτεινή ένδειξη της λειτουργίας Boost αναβοσβήνει/ σβήνει/ δεν ανάβει.	Η λειτουργία Boost απενεργοποιείται αυτόματα μετά από 15 λεπτά: η μπλε φωτεινή ένδειξη αναβοσβήνει, κατόπιν σβήνει. Βρίσκεστε στη θέση «Συνθετικά» ή «Μεταξωτά»	Αυτή η λειτουργία είναι απολύτως φυσιολογική. Η λειτουργία Boost προβλέπεται να χρησιμοποιείται αποκλειστικά για λεπτομέρειες (βλ. παρ. 6). Η λειτουργία Boost μπορεί να χρησιμοποιηθεί μόνο στις θέσεις «Μάλλινα», «Θαμβακέρα» και «Λινά». Για τα υπόλοιπα υφάσματα δεν χρειάζεται να χρησιμοποιήσετε τη λειτουργία Boost, οι συνδυασμοί ρύθμισης «Συνθετικά» και «Μεταξωτά» αρκούν.
Παρατηρείται διαρροή λευκών σπυμάτων από τις τρύπες της πλάκας του σιδήρου.	Ο λέβητας έχει γεμίσει άλατα γιατί δεν έχει γίνει τακτικός καθαρισμός.	Ξεπλύνετε το συλλέκτη αλάτων όταν αναβοσβήσει η φωτεινή ένδειξη "Calc-Away System". Εάν το νερό σας περιέχει πολλά άλατα, αυξήστε την συχνότητα ξεπλύματος.
Ακαθαρσίες τρέχουν από την πλάκα του σιδήρου και λεκιάζουν τα υφάσματά σας.	Χρησιμοποιείτε χημικά προϊόντα αφαλάτωσης ή πρόσθετα μέσα στο νερό σιδερώματος.	Μην βάζετε ποτέ κανένα προϊόν μέσα στο δοχείο νερού ή μέσα στο μπόιλερ (βλ. παρ. 1).
Η πλάκα είναι βρώμικη ή καφετί και λεκιάζει τα ρούχα.	Το πρόγραμμα που χρησιμοποιείτε δεν είναι κατάλληλο για το υφάσμα που σιδερώσετε. Χρησιμοποιείτε προϊόν κολλάριασματος. Τα ρούχα δεν έχουν ξεπλυθεί σωστά ή έχετε σιδερώσει ένα καινούργιο ρούχο πριν να το πλύνετε.	Διαβάστε τις οδηγίες σχετικά με τη ρύθμιση (βλ. παρ. 5). Να ψεκάζετε πάντα το προϊόν κολλάριασματος στην ανάποδη πλευρά του υφάσματος που σιδερώσετε. Σηγουρευτείτε ότι έχετε ξεβγάλει τα ρούχα σας καλά και απομακρύνετε τα υπολείμματα που έχουν απορροφηθεί από το σίδερο.
Δεν βγαίνει ατμός.	Το δοχείο νερού δεν ξανατοποθετήθηκε σωστά στη θέση του. Το δοχείο νερού είναι άδειο (ανάβει η κόκκινη ένδειξη).	Βάλτε το καλά στη θέση του μέχρι να ακουστεί «κλικ». Γεμίστε το δοχείο νερού και πατήστε το κουμπί "Άδειο δοχείο νερού" στον πίνακα λειτουργιών.
Βγαίνει λίγος ατμός.	Η θερμοκρασία της πλάκας του σιδήρου έχει οριστεί στο maximum.	Ο ατμός είναι πολύ ζεστός και πολύ ξηρός, επομένως δεν είναι εύκολα ορατός.
Εμφανίζονται λωρίδες νερού πάνω στα ρούχα.	Το σιδερόπλάκα σας είναι μουσκεμένο με νερό, διότι δεν είναι κατάλληλο για την ένταση του ατμοσίδηρου.	Βεβαιωθείτε ότι η σιδερώστρα σας είναι κατάλληλη (επιφάνεια με σχάρες που αποτρέπουν την υγρασίωση του ατμού).
Αναβοσβήνει η φωτεινή ένδειξη «το δοχείο νερού είναι άδειο».	Δεν πατήσατε το πλήκτρο επανέναρξης λειτουργίας «Άδειο δοχείο νερού». Δεν τοποθετήσατε καλά το δοχείο στη θέση του.	Πιέστε το πλήκτρο «Άδειο δοχείο νερού» για επανεκκίνηση, το οποίο βρίσκεται πάνω στον πίνακα λειτουργιών. Βάλτε ξανά το δοχείο στη θέση του μέχρι να ακουστεί «κλικ».
Βγαίνει ατμός γύρω από το συλλέκτη αλάτων.	Ο συλλέκτης αλάτων δεν είναι καλά σφικμένος. Ο σύνδεσμος του συλλέκτη αλάτων έχει χαλάσει. Η συσκευή παρουσιάζει βλάβη.	Σφίξτε κι άλλο το συλλέκτη. Επικοινωνήστε με ένα Εξουσιοδοτημένο Κέντρο Σέρβις. Μην χρησιμοποιήσετε άλλο το ατμοσίδηρο και επικοινωνήστε με ένα Εξουσιοδοτημένο Κέντρο Σέρβις.
Βγαίνει ατμός από το κάτω μέρος της συσκευής.	Η συσκευή παρουσιάζει βλάβη.	Μην χρησιμοποιήσετε άλλο το ατμοσίδηρο και επικοινωνήστε με ένα Εξουσιοδοτημένο Κέντρο Σέρβις.
Αναβοσβήνει η φωτεινή ένδειξη «Calc-Away».	Δεν πατήσατε το πλήκτρο επανέναρξης λειτουργίας «Calc-Away».	Πιέστε το πλήκτρο «Calc-Away» για επανεκκίνηση, το οποίο βρίσκεται πάνω στον πίνακα λειτουργιών.
Η κόκκινη ενδεικτική λυχνία «Άδειο δοχείο νερού» αναβοσβήνει και το πλήκτρο «on-off» δεν λειτουργεί.	Αποθηκεύσατε τη συσκευή σε κρύο χώρο (περίπου 10°C).	Βγάλτε τη συσκευή από την πρίζα. Περιμένετε για 3 ώρες μέχρι η συσκευή να προσαρμοστεί στη θερμοκρασία περιβάλλοντος.

Σε περίπτωση που δεν μπορείτε να βρείτε την αιτία της βλάβης, απευθυνθείτε σε ένα Εξουσιοδοτημένο Κέντρο Σέρβις. Η ROWENTA παρέχει εγγύηση 1 έτους για τη συσκευή και 2 ετών για το θερμαινόμενο δοχείο από την ημερομηνία αγοράς, εκτός αν ισχύει ειδική νομοθεσία στη χώρα σας.

www.rowenta.com

ÜRÜNÜN TANITIMI

1. Ütünün tutma sapı
 - a. Focus* tutma saplı ütü
 - b. Mantar* tutma saplı profesyonel ütü
2. Precision shot* düğmesi (konsantr buhar kumandası)
3. Buhar tetiği
4. Kusursuz ütüleme ucu
5. Güvenlik kilidi
6. 1,5 L takılıp çıkarılabilir hazne
7. Gövde
8. Hazne doldurma kapağı
9. Kireç kolektörü kapağı
10. Elektrikli kordon sarma tuşu
11. Elektrik kordon yuvası
12. Ütü tabanlılığı plakası
13. Buhar kordonu
14. Buhar kordonu yuvası
15. Kireç önleyici sistem
16. Gösterge tablosu
 - a. Açma/Kapama düğmesi ve "auto off" göstergesi
 - b. Kumaş seçme düğmesi
 - c. Seçilen kumaş göstergesi
 - d. Kireç önleyici sistem düğmesi ve göstergesi
 - e. Boş hazne düğmesi ve göstergesi
 - f. "Dikey ütüleme" buhar kumandası

* modeline göre

HAZIRLIK

1 • Güvenlik kilidi

• Buhar jeneratörünüz, taşınmasını ve muhafaza etmek üzerine yerine yerleştirilmesini kolaylaştıracak şekilde, gövdesi üzerinde bir ütü destek halkası ile donatılmıştır.

• Kilitleme - **Şek.1.**

• Kilit açma - **Şek.2.**

Buhar jeneratörünüzü ütünün tutacağından kavrayarak taşımak için:

- Ütüyü buhar jeneratörü yerleştirin ve ütü destek halkasını kilit pozisyonuna gelene dek kapatın (bir "klik" sesi duyulur) - **Şek.1.**

- Buhar santralini taşımak için ütüyü tutacağından kavrayın - **Şek.3.**

2 • Ne tür su kullanılmalıdır?

Musluk suyu

• Cihazınız musluk suyuyla çalışacak şekilde tasarlanmıştır. Suyunuzun kireç oranı yüksek ise, %50 musluk suyu ve %50 saf suyu karıştırarak kullanabilirsiniz.

• Deniz kenarında bulunan bazı bölgelerde, suda bulunan tuz oranı yüksek olabilmektedir. Bu durumda yalnızca saf su kullanın.

Yumuşatıcı

• Birçok tipte yumuşatıcı mevcuttur ve bunların birçoğu buhar santrali ile birlikte kullanılabilir. Yine de bazı yumuşatıcılar, özellikle de tuz gibi kimyasallar, tekstil üzerinde koyu lekeler veya ağarmaya neden olabilirler. Bu durum bilhassa da su arıtma filtresi kullanılması halinde geçerlidir.

• Bu tip sorunlarla karşılaşmanız halinde, işleme tabi tutulmamış musluk suyu veya şişe suyu kullanmanızı tavsiye ediyoruz.

• Suyu değiştirmenizi takiben, sorun ancak birkaç kullanım sonunda ortadan kalkacaktır. Giysilerinize zarar vermemek için, buhar fonksiyonunu kullanmadan önce, eski bir bez veya havlu üzerinde deneme yapmanızı öneriyoruz.

Unutmayın:

• Asla yağmur suyu veya katkı maddeleri içeren sular kullanmayın (nişasta, parfüm veya elektrikli ev aletlerinden elde edilen sular). Bu tip katkı maddeleri, buharın özelliğini ve sıcaklığını olumsuz yönde etkileyebilir ve cihazın buhar üretme haznesi içinde kalıntılar oluşmasına, buna bağlı olarak giysiler üzerinde lekeler neden olabilir.

3 • Buhar jeneratörünüzün hazırlanması

- Buhar jeneratörünüzü sabit ve sıcağa dayanıklı yatay bir düzlem üzerine yerleştirin.
- Izgara değil, tepsi tipi olan buhar jeneratörü için, buhar santraline uygun ütü masası kullanılmasını tavsiye ediyoruz.
- Haznenin tutacağı üzerinde bulunan kilitleme kilidine basarak takılıp-çıkartılabilir su haznesini çıkarın (buhar jeneratörünün önünde bulunan) - **Şek. 4.**
- Maksimum seviyeyi geçmeden su haznesini doldurun - **Şek. 5.**
- Su haznesini yeniden bölmesine takın. Bir "klik" sesi duymanız gerekmektedir.
- Elektrik kordonunu tamamen açın ve buhar kordonunu bölmesinden çıkarın - **Şek. 6.**
- Buhar santralinizin fişini "toprak" tipi bir elektrik prizine takın. **Şek. 7.**

KULLANIM

4 • Buhar santralinizi çalıştırın

- Açma/Kapama düğmesi üzerine basın, cihaz açılır - **Şek. 8.** Her kumaş tipi bölmesinin içinde bulunan yeşil gösterge yanar. Yaklaşık bir dakika sonra ve kullanım esnasında düzenli olarak, cihazınızda bulunan elektrikli pompa kazan içerisine su enjekte eder. Bu normal olan, hafif bir ses çıkarır.
- Yeşil göstergeler sabit yandığında, buhar santrali kullanıma hazırdır.

İlk kullanım süresince, zararsız bir duman ve koku olabilir. Bu olayın cihazın kullanımı üzerinde bir etkisi yoktur ve hemen kaybolacaktır.

5 • Kontrol panelinin çalışması





- Kontrol panelinin üzerindeki yeşil ışıklardan biri yanıp söndüğünde, bu buhar santralinin seçilen kumaşın ütülenmesi için hazır olmadığını işaret eder.
- Tüm göstergeler sabit yanıyor ise, bu buhar santralinizin doğru sıcaklıkta ve seçilen kumaşın ütülenmesi için hazır olduğunu işaret eder. Bir "bip" sesi ile size buhar santralinin hazır olduğu uyarısında bulunulur - **Şek. 10.**
- Ütüleme sırasında, bir üst programı seçerseniz, ütülemeye devam edebilirsiniz.

- Kırmızı "Hazne Boş" göstergesi yanıp söner - **Şek. 14:** Hazne boş.
- "On/Off" mavi gösterge ışığı yanıp sönüyor: Cihazınız bekleme modunda.
- "Calc-Away" turuncu gösterge ışığı yanıp sönüyor - **Şek. 17:** Kireç kolektörünü durulayın.

6 • Buharlı ütüleme

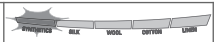
Eco Intelligence

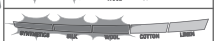
- Buhar santraliniz, seçilen kumaşa göre buhar debisini ve sıcaklığı ayarlayan, Eco Intelligence adında bir elektronik ayarlama sistemi ile donatılmıştır: Böylece her kumaş tipi için en uygun ütüleme ve enerji tasarrufu sağlanır.
- Bunun için, ayar düğmesini ütülenecek kumaş tipine getirin (yukarıdaki tabloya bkz.)

SENTETİKLER (Polyester, Asetat, Akrilik, Polyamid)	
İPEK	
YÜN	
PAMUK	
KETEN	

« Boost » fonksiyonu

- Jeneratörünüz, buhar gücünün arttırılmasını sağlayan "boost" fonksiyonu ile donatılmıştır; bu inatçı kırışıklıklar, çok kalın ve çok kırışık kumaşlar için kullanılabilir. Bu fonksiyonu kullanmak için, kontrol paneli üzerinde bulunan Boost tuşuna basın - **Şek. 16.**
- Boost fonksiyonunu kapatmak için, tuşun üzerine yeniden basın, mavi gösterge söner. Kumaş seçme düğmesini çevirerek de, "Boost" fonksiyonunu etkisiz duruma getirebilirsiniz.
- Boost fonksiyonu, 15 dakika sonunda otomatik olarak kapanır ve buhar debisi başlangıç durumuna döner. Mavi gösterge, Boost fonksiyonunun kapalı olduğunu haber vermek üzere yanıp söner.

"Boost" fonksiyonu, yalnızca "Yün", "Pamuk" ve "Keten" kumaş tipleri için kullanılabilir. Diğer kumaşlar için, "Boost" fonksiyonunun kullanılması gerekmez; "Sentetik" ve "İpek" ayarları yeterlidir.

- Buhar elde etmek için, ütünün tutacağı üzerinde yer alan buhar kontrol düğmesi üzerine basın. - **Şek. 11.** Buhar kontrol düğmesine basmayı bıraktığınızda buhar kesilir.
- Eğer çamaşır kolası kullanıyorsanız, çamaşır kolasını ütünecek yüzün ters tarafına püsürtün.

Tavsiye: İlk kullanım esnasında veya birkaç dakika boyunca buharı kullanmadı iseniz: Ütünün buhar kontrol düğmesine kıyafetin dışında birkaç kere peş peşe basın - **Şek. 11.** Böylece buhar döngüsündeki soğuk su giderilecektir.

Kumaş seçimi: Ütünüz çok çabuk ısınır, Önce düşük sıcaklıkta ütülenen kumaşlardan başlayın ve daha yüksek sıcaklıklar gerektiren kumaşlarla ütüleme işinizi sonlandırın. Ütülemeye yüksek sıcaklık isteyen kumaşlarla başlıyorsanız, cihazın soğuması için belli bir süre gerekebileceğine dikkat etmeniz gerekmektedir. Ütünüzün daha hızlı bir şekilde soğumasını arzu ediyorsanız, buhar tetiğine, kumaşın dışında birkaç defa basabilirsiniz. Her kumaş tipi değişikliğinde, yeşil göstergelerin sabit yandıklarına dikkat edin. Eğer karışık dokulu kumaşlar ütüleyorsanız, en hassas kumaş türünü seçin.

Hassas kumaşlar için (+), olası akıntıları önlemek amacıyla buhar kontrolünü çok ölçülü bir şekilde ayarlayın.

Ütüleme işlemine ara verdiğinizde, ütüyü asla metal bir ütü tabanlığı üzerine koymayın, ütüyü zarar verir, daha ziyade kutunun ütü tabanlık plakası üzerine koyabilirsiniz: Kaymaz yüzeyi sayesinde ve çok yüksek sıcaklıklara dayanabilecek şekilde tasarlanmıştır.

7 • Precision Shot kullanımı

- Cihazınız bu fonksiyon ile kullanılmıştır: Precision Shot: Tabanından konsantre bir buhar çıkar, bu buharı inatçı kırışıkları, detayları ve erişilmesi zor alanları ütölemek için kullanın.
- Bu fonksiyonu kullanmak için, düğmeyi sonuna kadar bastırın - Ütünün üzerinde bulunan Precision Shot gerektiği kadar kullanılmalıdır .

DİKKAT! Precision Shot fonksiyonunu dikkatli bir şekilde kullanın; cilt yanıklarına neden olabilir.

8 • Dikey olarak kırışıklık gidermek

- Yünlü, pamuklu veya keten bir giysinin kırışıklıklarını açmak için, güçlü dikey buhar açımı amacıyla, kumaş seçimini "Boost/vertical steam" üzerine getirin.
- Sentetik veya yün gibi hassas kumaşlar için, "Boost/vertical steam" kullanımı gerekmez; "sentetik" veya "ipek" ayarları, kırışıklıkların açılması için yeterlidir.
- Kıyafeti bir askıya asın ve kumaşı bir elinizle hafifçe gerdirin.
- Kumanda düğmesine belli aralıklarla ve - **Şek. 11** yukarıdan aşağı hareket ederek - **Şek. 13** basın.

Dikey buruşukluk giderme fonksiyonunun kullanım örnekleri:

- Sıcak ütü ile temas etmesini istemediğiniz hassas kumaşların buruşukluklarını askı üzerinde giderin.
- Bir gömleği veya bir kıyafeti giymeden önce soğumasını bekleyin..

Çıkan buhar çok sıcak olduğundan bir kıyafetin buruşukluğunu asla bir insan üzerinde değil zaman bir askı üzerinde giderin. Keten ve pamuk dışındaki kumaşlar için, kumaşı yakmamak için ütüyü birkaç santimetre uzakta tutun.

9 • Kuru ütüleme

- Buhar kontrol düğmesine basmayın.

10 • Hazneyi yeniden doldurun

- Buhar gelmiyor ve "Hazne boş " gösterge ışığı yanıyor - **Şek. 14** : Su haznesi boş.
- Haznenin tutacağı üzerinde bulunan kilitleme kilidine basarak takılıp-çıkartılabilir su haznesini çıkarın (buhar santralının önünde bulunan) - **Şek. 15** ve Maks. seviyeyi aşmadan doldurun - **Şek. 5**.

Taşması halinde, fazla suyu alın.

- Su haznesini yeniden bölmesine takın. Bir « klik » sesi duymanız gerekmektedir.
- Kontrol paneli üzerinde bulunan, "hazne boş" başlatma düğmesine basın.
- Yeşil göstergeler sabit yandığında, buhar santrali kullanıma hazırdır.

11 • "AUTO-OFF" sistemi

- Emniyetiniz için, santraliniz, unutulması veya 8 dakika kullanılmaması durumunda santrali bekleme moduna alan bir "auto-off" sistemi ile donatılmıştır.
- Üç "bip" ikazı duyulur, cihazın bekleme moduna alındığı uyarısında bulunmak üzere, "açma/kapama" düğmesinin mavi gösterge ışığı yanıp söner.
- Santrali yeniden etkin duruma getirmek için: "Açma/kapama" düğmesi üzerine basın ve ütülemeye başlamadan önce yeşil göstergelerin sabit yanmalarını bekleyin.
- Santrali, ayrıca buhar tetiğine basarak da etkin duruma getirebilirsiniz.
- Emniyetiniz için, yaklaşık 30 dakika boyunca cihaz kullanılmadığında, "AUTO-OFF" sistemi buhar santralini kapatır. Ütüleme işlemine geri dönmek için, "Açma/kapama" düğmesine basın.

12 • Buhar santralinin kaldırılması

- "Açma/kapama" düğmesi üzerine basarak, santrali kapatın.
- Fişini prizden çıkarın ve elektrik kablosu sarma ünitesi düğmesine basın.
- Ütüyü, buhar santralinin ütü tabanlılığı plakası üzerine koyun. "Klik" kilitleme sesini duyuncaya dek destek halkasını kapatın, böylece ütünüz gövdesi üzerine emniyetli bir şekilde bloke olur **Şek. 1**. Kordonu tutun

ve ikiye katlayın. Buhar kordonu bölmesine yerleştirin.

- Eğer bir dolap içerisine veya dar bir alana kaldırmaz gerekiyorsa, kaldırmadan önce buhar santralini soğumasını bekleyin. Buhar santralini güvenli bir şekilde kaldırabilirsiniz.

BAKIM VE TEMİZLİK

13 • Buhar santralini temizleyin

Ütüyü veya standını asla akan musluk suyu altına tutmayın.

Ütü tabanını veya kutuyu temizlemek için hiçbir bakım veya kireç giderme ürünü kullanmayın.

- Taban: soğumuş olan ütü tabanını nemli bir bezle veya aşındırıcı olmayan bir süngerle temizleyin.
- Kutu: Cihazın plastik bölümlerini ara sıra hafif nemli yumuşak bir bez yardımıyla temizleyin.

14 • Buhar santralinizin kirecini kolayca giderin

Kazanın durulanması için kireç giderici ürünler (sirke, endüstriyel kireç gidericiler...) kullanmayın: Bunlar zarar verebilir. Buhar santralini boşaltılmasına başlamadan önce, her türlü yanma riskini önlemek için buhar santralini soğuk ve fişinin elektrik prizinden 2 saatten fazla bir süre öncesinde çekilmiş olması gerekmektedir.

- Buhar santrali, kullanım ömrünün uzatılması ve kireç birikiminden kaçınılması amacıyla, entegre bir kireç kolektörü ile donatılmıştır. Hazne içinde bulunan bu kolektör iç kısımda biriken kireci otomatik olarak toplar.

İşleyiş prensibi:

- Kontrol paneli üzerinde, turuncu renkli "Calc-Away" göstergesi yanıp söner; - **Şek. 17** size kireç kolektörünün durulanması gerektiği uyarısında bulunur.
- Buhar santrali tamamen soğuduğunda, kireç kolektörünün kapağını çıkarın - **Şek. 18**.

Dikkat! Bu işlem, buhar santralini fişi en az iki saat önceden çekilmeden ve tamamen soğumadan gerçekleştirilmemelidir. Bu işlemi gerçekleştirmek için, buhar santralini bir eve yanında olması gerekmektedir çünkü açılması esnasında haznedan su akabilir.

- Kireç kolektörünü tamamen açın ve kutudan çıkarın, hazne içerisinde biriken kireci içermektedir - **Şek. 18.**
- Kolektörün iyice temizlenmesi için, içerdiği kirecin akan su ile durulanması yeterlidir - **Şek. 19.**
- Sızdırmazlığı sağlamak için, kireç kolektörünü tamamen sıkıştırarak, yeniden yerine takın - **Şek. 20.**
- Kireç kolektörünün kapağını yerine takın - **Şek. 20.**

Bir sonraki kullanım esnasında, turuncu "Calc-Away" gösterge ışığının sönməsi için gösterge tablosu üzerinde yer alan "Calc-Away" düğmesi üzerine basın.

- Bu düzenli bakıma ek olarak, haznenin 6 ayda bir veya her 25 kullanımda bir tamamen sudan geçirilmesini tavsiye ederiz.
- Buhar jeneratörünün soğuduğunu ve fişinin 2 saatten fazla bir süre önce prizden çıkarıldığını kontrol edin.

- Buhar santralini evyenin kenarına ve ütüyü onun yanına yerleştirin.
- Kolektörün koruyucu kapağını yerinden çıkarın ve kireç kolektörünü gevşetin - **Şek. 18.**
- Buhar santralini eğik bir şekilde tutun ve bir sürahi ile, hazneyi ¼ litre musluk suyu ile doldurun - **Şek.21.**
- Kutuyu bir süre çalkalayın, ardından evyenizin üzerinden boşaltın - **Şek. 22 - 23.**
- Sızdırmazlığı sağlamak için, kireç kolektörünü tamamen sıkıştırarak, yeniden yerine takın - **Şek. 20.**
- Kireç kolektörünün kapağını yerine takın - **Şek. 20.**

Bir sonraki kullanım esnasında, turuncu "Calc-Away" gösterge ışığının sönməsi için gösterge tablosu üzerinde yer alan "Calc-Away" düğmesi üzerine basın.

Buhar santraliniz, kireç kolektörü olmadan çalışmaz.

Zaman içinde buhar performanslarının muhafaza edilmesi için, buhar santralini kireçlerinin düzenli olarak temizlenmesi gerekir.

TR

BUHAR JENERATÖRÜNÜZ HAKKINDAKİ SORUNLAR

Problemler	Nedenler	Çözümler
Buhar jeneratörünüz çalışmıyor veya ütü'nün ışığı ve ışıklı açma/kapama düğmesi yanmıyor.	Cihaza elektrik gelmiyor.	Cihazın çalışan bir priz üzerine takılı olmasını ve cihaza elektrik geliyor olmasını kontrol edin (ışıklı açma/kapama düğmesi).
Tabanın deliklerinden su akıyor.	Ütü'nüz yeterince sıcak olmadığı halde buhar kullanıyorsunuz.	Buhar kumandasını etkinleştirmeden önce, yeşil ışıkların sabit yanmasını bekleyin.
	Buharı ilk defa kullanmanız veya uzun bir süreden beri kullanmamış olmanız nedeniyle, borular içinde su yoğunlaşması söz konusu.	Ütü masasının dışına doğru buhar kontrol düğmesine, ütüden buhar çıkıncaya kadar basın..
	Narin kumaşları ütülerken, buhar kumandasını çok fazla kullanıyorsunuz (-).	Narin kumaşları ütülerken, buhar kumandasını normal sıcaklıkta kullanın (-).

Problemler	Nedenler	Çözümler
Boost fonksiyonunun mavi ışığı yanıp sönüyor/yanmıyor.	Boost fonksiyonu, 15 dakika sonunda otomatik olarak kapanır; mavi ışıklı gösterge yanıp söner, ardından söner.	Bu oldukça normal bir durumdur. Boost fonksiyon, yalnızca anlık olarak kullanım için öngörülmüştür. (bkz. § 6).
	"Sentetik" veya "İpek" pozisyonundasiniz.	"Boost" fonksiyonu, yalnızca "Yün", "Pamuk" ve "Keten" kumaş tipleri için kullanılabilir. Diğer kumaşlar için, "Boost" fonksiyonunun kullanılması gerekmez; "Sentetik" ve "İpek" ayarları yeterlidir.
Tabanın deliklerinden beyaz renkte akıntılar çıkıyor.	Hazneniz kireç atıyor çünkü düzenli olarak durulanmamış.	"Calc-Away" ışıklı göstergesi yanıp söndüğünde, kireç kolektörünü durulayın. Suyunuz aşırı kireçli ise, temizlik aralıklarını arttırın.
Tabanın deliklerinden kahverengi renkte akıntılar çıkıyor ve çamaşırı lekeliyor.	Ütüleme suyunda kireç giderici veya yardımcı kimyasal ek ürünler kullanıyorsunuz.	Su haznesi veya kazan içerisine asla hiçbir ürün eklemeyin. (bakınız § 1).
Ütü tabanı kirli veya kahverengi renkte ve çamaşırı lekeleyebilir.	Ütülenen kumaşa uygun programı kullanmıyorsunuz.	Sıcaklık ayarlama ile ilgili önerilerimizi dikkate alın (Bkz. § 5).
	Nişasta kullanıyorsunuz.	Nişastayı her zaman ütülenecek yüzün tersinden püskürtün.
	Çamaşırınız yeterince durulanmamış veya yeni bir giysiyi yıkamadan önce ütulediniz.	Olası sabun kalıntılarında veya yeni giysilerin kimyasal maddelerinden arınması için, çamaşırın ütülmeden önce yıkayın.
Buhar yok.	Hazne yuvası içine oturmamış.	Su haznesini yeniden bölmesine takın. Bir « klik » sesi duymazsınız gerekmektedir.
	Hazne boş (kırmızı ışıklı gösterge yanıp sönüyor).	Hazneyi doldurun ve gösterge tablosu üzerinde yer alan "Hazne boş" düğmesi üzerine basın.
Buhar çok az.	Taban sıcaklığı maksimum seviyeye ayarlanmamış.	Çok sıcak olan buhar kuru ve dolayısıyla görünmüyor.
Çamaşır üzerinde su izleri oluşuyor.	Ütü masası kılıfınız suya doymuş çünkü bir buhar santralinin gücüne uygun değil.	Ütü masanızın uygun olmasından emin olun (yoğunlaşmayı önleyen delikli tabla).
"Boş hazne" göstergesi yanıp sönüyor.	Yeniden başlatmak için "Hazne boş" düğmesine basmadınız.	Kontrol paneli üzerinde bulunan, "Hazne boş" başlatma düğmesine basın.
	Hazne yuvası içine oturmamış.	Su haznesini yeniden bölmesine takın. Bir « klik » sesi duymazsınız gerekmektedir.
Kireç kolektörünün çevresinden buhar çıkıyor.	Kolektör yeterince sıkıştırılmamış.	Kolektörü sıkıştırın.
	Kolektörün contası (modeline göre) hasar görmüş.	Yetkili bir Servis Merkezi ile irtibat kurun.
	Cihaz hasarlı.	Buhar santralini kullanmayın ve yetkili bir Servis Merkezi ile irtibat kurun.
Gövdenin altından su çıkıyor.	Cihaz hasarlı.	Buhar santralini kullanmayın ve yetkili bir Servis Merkezi ile irtibat kurun.
"Calc-Away" göstergesi yanıp sönüyor.	Yeniden başlatmak için "Calc-Away" düğmesine basmadınız.	Kontrol paneli üzerinde bulunan "Calc-Away" düğmesine basın.
"Hazne Boş" kırmızı göstergesi yanıp sönüyor ve "Açma/kapama" düğmesi kullanım dışı.	Cihaz soğuk bir ortamda muhafaza edilmiş (Yaklaşık <10°C).	Cihazın fişini prizden çıkarın. Cihazın ortam sıcaklığına dönmesi için 3 saat bekleyin.

Eğer bir arızanın sebebinin belirleyemiyorsanız Yetkili bir ROWENTA Satış Sonrası Servis Merkezine müracaat ediniz. ROWENTA, ülkenizdeki özel yasalar haricinde, satın alım tarihinden itibaren cihaz için 1 sene ve hazne için 2 sene garanti vermektedir.

www.rowenta.tr

ОПИСАНИЕ

1. Рукоятка утюга
 - a. Утюг с рукояткой Focus*
 - b. Профессиональный утюг с пробковой рукояткой*
2. Кнопка Точного выстрела (управление концентрированным паром)
3. Кнопка пара
4. Указатель точности
5. Предохранительная блокировка (блокировка утюга на корпусе)
6. Съёмная ёмкость для воды 1.5 л
7. Корпус
8. Крышка съёмной ёмкости для наполнения водой
9. Крышка приспособления для сбора накипи
10. Кнопка для сматывания электрического шнура
11. Отделение для хранения шнура
12. Площадка для утюга
13. Трубка подачи пара утюг-корпус
14. Хранение трубки подачи пара утюг-корпус
15. Система "Calc-Away"
16. Панель управления
 - a. Кнопка вкл/выкл и индикатор "auto off"
 - b. Бегунок выбора ткани
 - c. Индикатор выбранной ткани
 - d. Кнопка и индикатор системы "Calc away"
 - e. Кнопка и индикатор пустого резервуара
 - f. Кнопка включения пара «Boost/вертикальный пар»

* в зависимости от модели

ПОДГОТОВКА К ИСПОЛЬЗОВАНИЮ

1 • Предохранительная блокировка

- Ваш прибор оборудован дужкой крепления утюга на корпусе с блокировкой для облегчения его транспортировки и хранения:
- Разблокировать - **Рис. 1.**
- Заблокировать - **Рис. 2.**

Для транспортировки утюга с парогенератором за рукоятку:

- поставьте утюг на предназначенную подставку, опустите дужку крепления утюга до срабатывания блокировки (определяется звуковым "щелчком") - **Рис. 1.**
- При переноске прибора держите утюг за рукоятку - **Рис. 3.**

2 • Какую воду использовать?

Водопроводная вода

- Прибор предназначен для использования с водопроводной водой. Если содержание извести в вашей воде слишком велико, смешайте воду из-под крана с деминерализованной водой, продающейся в магазинах, в соотношении 50% к 50%.
- Однако в некоторых приморских регионах содержание соли в используемой воде может быть повышено. В этом случае используйте

исключительно деминерализованную воду.

Водосмягчитель

- Существуют несколько типов смягчителей и воды, большинство из которых можно использовать в паровом утюге. Тем не менее, некоторые смягчители, особенно те, которые используют химические вещества, такие как соли, могут привести к белым или коричневым потекам, это особенно касается кувшинных фильтров для воды.
- Если вы столкнулись с этой проблемой, мы рекомендуем вам попробовать использовать водопроводную воду или необработанную воду в бутылках.
- После замены воды, необходимо чтобы прошло несколько использований для решения проблемы. Rowenta рекомендует в первый раз испробовать функцию пара на старом полотенце или старой одежде, которую можно выбросить, чтобы избежать повреждения вашей одежды.

Помните:

- Никогда не используйте дождевую воду или воду, содержащую добавки (такие как крахмал, духи или воду с бытовых приборов). Такие добавки могут влиять на свойства пара

и при высокой температуре могут образовывать отложения в паровой камере, которые могут испачкать ваше белье.

3 • Подготовьте свой паровой утюг

- Установите парогенератор на горизонтальную, устойчивую и жаропрочную поверхность.
- Мы рекомендуем использование гладильной доски, которая подходит для парогенераторов, с подставкой для парового утюга, которая складывается и не имеет решеток.
- Снимите съемный резервуар для воды (расположен в передней части парогенератора), нажав на защелку на ручке резервуара - Рис. 4.
- Заполните резервуар для воды без превышения максимального уровня. - Рис. 5.
- Поставьте его назад полностью в гнездо пока не "кликнет".
- Полностью раскрутите шнур питания и выньте паровой шланг из ниши - Рис. 6.
- Включите прибор в розетку с заземлением - Рис. 7.

ПРИМЕНЕНИЕ

4 • Включите парогенератор

- Нажмите на кнопку вкл/выкл, она засветится - Рис. 8. Зеленые индикаторы внутри каждого сегмента ткани мигают. Примерно через минуту, и периодически во время пользования, электронасос, установленный в Вашем приборе, будет подавать воду в нагреватель. Производимый им шум не является неисправностью.
- Парогенератор готов к работе, когда зеленые индикаторы горят стабильно.

При первом использовании может появиться безвредный дым или запах. Эти явления никак не повлияют на работу прибора и быстро прекратятся.

5 • Функционирование панели управления

- Если один из зеленых индикаторов на панели управления мигает, это значит что парогенератор не готов к глажке выбранной ткани.
- Когда все зеленые индикаторы будут гореть стабильно, то ваш парогенератор достиг необходимой температуры и концентрации

пара для выбранной ткани. Звуковой сигнал сообщит Вам, что парогенератор готов к работе - Рис. 10.

- Во время глажки, когда Вы выбираете основную программу, Вы можете продолжать гладить.
- Красный индикатор «резервуар пустой» мигает - fig. 14 : значит резервуар пустой.
- Синий индикатор «вкл/выкл» мигает: ваш прибор находится в режиме ожидания.
- Оранжевый индикатор "Calc-Away" мигает - fig. 17 : vВы должны промыть коллектор сбора накипи.

6 • Глажение с отпариванием

Eco Intelligence

- Ваш парогенератор оснащен системой электронного управления Eco Intelligence, которое регулирует оптимальный расход пара и температуру утюга для выбранной ткани: это снижает потребление энергии, гарантируя при этом оптимальную глажку для каждого типа ткани.
- Для этого, установите регулятор на требуемый тип ткани (См. прилагаемую таблицу).

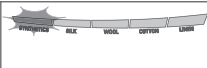
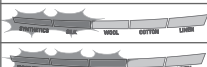
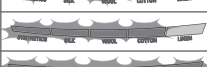
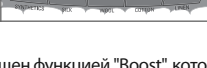
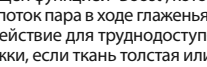
СИНТЕТИЧЕСКАЯ ТКАНЬ (Полиэстер, Ацетат, Акрил, Полиамид)	
Шелк	
Шерсть	
Хлопок	
Лен	

Функция «Boost»

- Ваш прибор оснащен функцией "Boost", которая увеличивает поток пара в ходе глаженья, это разовое воздействие для труднодоступных мест для глажки, если ткань толстая или очень морщинистая. Чтобы использовать эту функцию нажмите на кнопку Boost расположенную на панели управления, засветиться синий индикатор - fig. 16.
- Чтобы отключить функцию Boost, нажмите кнопку еще раз, голубой свет выключится. Вы также можете отключить ее, повернув бегунок выбора ткани.
- Функция Boost автоматически отключается через 15 минут. Синий индикатор мигает,

чтобы показать завершение функции Boost, потом выключается.

Функция Boost может быть использована только на позициях "шерсть", "хлопок" и "лен". Для других тканей, не стоит использовать Boost, комбинации настроек "Синтетика" и "Шелк" достаточно.

- Для получения пара, нажмите на кнопку управления паром под ручкой утюга - **fig. 11**. При отпускании кнопки подача пара прекращается.
- Если вы используете крахмал, распыляйте его с той стороны ткани, которую не будете проглаживать.

Рекомендация: При первом использовании или если вы несколько минут не пользовались паром: несколько раз подряд нажмите кнопку подачи пара на утюге - **fig 11** направив утюг в сторону от белья. Это позволит удалить холодную воду из системы парообразования.

Выбор ткани: Ваш утюг быстро нагревается, потому начинайте гладить ткани, требующие низких температур, и заканчивайте теми, которые необходимо гладить при высшей температуре. Внимание: если Вы начали глажку с ткани, которая требует высокой температуры, на охлаждение утюга может потребоваться некоторое время. Если вы хотите ускорить этот процесс Вы можете применить команду пара, направив утюг в сторону от белья, чтобы быстрее охладить прибор. При каждом изменении ткани, дождитесь пока зеленые индикаторы будут гореть стабильно. Если вы гладите смешанную ткань, выберите самую деликатную ткань. Для деликатных тканей (*), установите регулятор пара на очень умеренный режим, чтобы избежать возможных подтеков.

На время перерывов в глажке, не ставьте утюг на металлическую подставку - вы можете его повредить. Ставьте утюг на площадку на корпусе: она имеет противоскользящее покрытие и может выдерживать значительную температуру.

7 • Используйте точный выстрел

- Ваш прибор снабжен функцией точного выстрела: концентрированный выброс пара на вершине подошвы используется, в частности, для направленного разглаживания неподатливых складок, деталей и труднодоступных мест.
- Для использования этой функции нажмите до упора на клавишу точный выброс, расположенную на верху утюга, всякий раз при необходимости.

ВНИМАНИЕ! Соблюдайте меры предосторожности при использовании функции точного выстрела, т.к. повышенная мощность подаваемого пара может привести к ожогам.

8 • Вертикальное разглаживание

- Для разглаживания одежды из шерсти, хлопка или льна, выберите позицию ткани и нажмите на кнопку "Boost/вертикальное разглаживание", чтобы получить сильное вертикальное разглаживание.
 - Для деликатных тканей, таких как шерсть или синтетика, нет необходимости использовать "Boost/вертикальное разглаживание", достаточно параметров, соответствующих сегментам "синтетика" и "шелк", чтобы разгладить ткань.
 - Повесьте одежду на плечики и слегка натяните ткань рукой.
 - Нажимайте на регулятор подачи пара - **fig. 11** с перерывами, выполняя движение сверху вниз - **fig. 13**.
- Примеры использования функции вертикального разглаживания:
- Разглаживайте одежду с тонких тканей на плечиках, если не хотите чтобы она контактировала с горячим утюгом
 - Гладьте рубашку или костюм перед тем, как их надеть.

Образующий пар очень горячий, ни в коем случае не разглаживайте одежду на чело-веке, а только на плечиках. При глажении тканей, кроме льняных и хлопковых, удерживайте утюг в нескольких сантиметрах от них, чтобы не спалить ткань.

RU

9 • Сухое глажение

- Не нажимайте на регулятор подачи пара.

10 • Наполнение резервуара для воды

- У Вас нет пара, и мигает красный индикатор "Емкость для воды пуста" - **fig. 14**: резервуар для воды пустой.
- Удалите съемную емкость для воды, нажав на защелку, расположенную на рукоятке резервуара (расположенной на передней части парогенератора) - **fig. 15** и наполните резервуар - **fig. 5** без превышения максимального (Max.) уровня.

Если это произошло, удалите излишки воды.

- Поставьте его назад полностью в гнездо пока не "кликнет".
- Нажмите на кнопку "резервуар пустой" для перезагрузки, расположенную на панели управления.
- Парогенератор готов к работе, когда зеленые индикаторы горят постоянно.

11 • Система "auto-off"

- Для вашей безопасности устройство оснащено системой "auto-off" (автоматического отключения), которая переключает утюг в режим ожидания через 8 минут неиспользования или, в случае если Вы забыли его выключить.
- Три звуковых сигнала звучат и мигает синяя кнопка вкл/выкл, чтобы сообщить о переходе устройства в режим ожидания.
- Для повторного включения парогенератора: нажмите на кнопку вкл/выкл и подождите пока зеленые индикаторы будут гореть постоянно, перед тем как продолжить глажку.
- Устройство также может быть вновь включено, нажатием кнопки выпуска пара.
- Для вашей безопасности, после 30 минут неиспользования, система "auto-off" выключает ваш утюг. Чтобы продолжить глажку нажмите на кнопку "вкл/выкл".

12 • Хранение парогенератора

- Выключите парогенератор, нажав кнопку "вкл/выкл".

- Отключите питание и нажмите кнопку смазывания электрошнура.
- Поставьте утюг на подставку для парогенератора. Поверните запирающую скобу утюга до упора (Вы услышите щелчок). Таким образом, Ваш утюг будет безопасно закреплен на корпусе - **fig 1**. Сложите шнур вдвое. Уберите трубку подачи пара в отсек для хранения.
- Дайте парогенератору остыть хотя бы час, перед тем как поставить его в шкаф или небольшое пространство для хранения. Вы можете хранить ваш утюг в полной безопасности.

ТЕХНИЧЕСКОЕ ОБСЛУЖИВАНИЕ И ОЧИСТКА

13 • Очистите парогенератор

Никогда не подставляйте утюг или его корпус под кран с водой.

Не применяйте никаких средств бытовой химии или средств для удаления накипи для очистки подошвы или корпуса.

- Подошва: очистите подошву холодного утюга с помощью влажной ткани или мягкой губки.
- Корпус: периодически очищайте пластиковые части устройства мягкой тканью.

14 • Легкое удаление накипи из прибора

Не используйте противознамяковые средства (уксус, химические противознамяковые средства...) для промывки нагревателя: они могут его повредить. Прежде чем приступить к опорожнению парогенератора, во избежание риска получения ожога, в обязательном порядке следует дать прибору остыть в течение 2 часов и более.

- Для увеличения срока пользования прибором и во избежание выбросов накипи ваш прибор оборудован встроенным приспособлением для сбора накипи. Приспособление, расположенное в нагревателе, автоматически собирает накипь, которая образуется в парогенераторе.

Принцип работы:

- Световой индикатор оранжевого цвета “Calc-Away” начинает мигать - **fig. 17** на панели управления, информируя вас о необходимости промыть приспособление для сбора накипи.
- После того как парогенератор полностью остыл, снимите крышку приспособления для сбора накипи - **fig. 18**.

ВНИМАНИЕ! Для проведения этой операции прибор следует предварительно отключить от сети не менее чем на два часа, и подождать, пока он полностью остынет. Чтобы провести эту операцию, необходимо поставить утюг возле раковины, поскольку после открытия из нагревателя может вытекать вода.

- Полностью выкрутите приспособление и выньте его из отделения. На приспособлении находится накипь - **fig. 18**.
- Чтобы качественно очистить коллектор, достаточно промыть его в воде, чтобы удалить накипь, которую он содержит - **fig.19**.
- Чтобы качественно очистить коллектор, достаточно промыть его в воде, чтобы удалить накипь, которую он содержит чтобы обеспечить герметичность системы - **fig.20**.
- Поставьте крышку приспособления для сбора накипи на место - **fig. 20**.

Во время последующего использования нажмите на кнопку “Calc-Away”, расположенную на панели управления, для того чтобы выключить оранжевый индикатор.

В дополнение к этому регулярному техническому обслуживанию, рекомендуется проводить тщательную промывку нагревателя после каждых 6 месяцев или каждые 25 применений.

- Убедитесь, что парогенератор холодный и отключен в течение более чем 2 часов.
- Установите парогенератор на краю вашей раковины и утюг в стороне на пятку.
- Снимите крышку и отвинтите приспособление для сбора накипи - **fig. 18**.
- Держите паровой утюг в наклонном положении и кувшином заполните нагреватель 1/4 литрами воды из-под крана - **fig. 21**.
- Перемешайте воду в устройстве несколько секунд, а затем опорожните его полностью над раковиной - **fig.22 - 23**.
- Установите на место приспособление для сбора накипи и хорошо закрутите, чтобы обеспечить герметичность системы - **fig.20**.
- Установите на место крышку приспособления для сбора накипи - **fig.20**.

Во время последующего использования нажмите на кнопку “Calc-Away” на панели управления, для того чтобы выключить оранжевый индикатор.

Утюг не работает без коллектора накипи.

Регулярное удаление накипи с парогенератора помогает поддерживать его производительность с течением времени.

RU

НЕПОЛАДКИ В РАБОТЕ ПАРОГЕНЕРАТОРА

Проблемы	Вероятные причины	Устранение неисправностей
Парогенератор не включается или световой индикатор утюга и переключателя не горят.	Устройство не включено.	Убедитесь, что электроприбор правильно подключен к сети, и он включен (выключатель вкл/выкл).
Вода вытекает из отверстий подошвы.	Вы используете функцию отпаривания, когда утюг еще не достаточно нагрелся.	Подождите, пока зеленые индикаторы будут гореть стабильно, перед началом работы с паром.
	Вода конденсируется в трубках, так как Вы используете пар первый раз или Вы не использовали его в течение некоторого времени.	Нажимайте на регулятор подачи пара в стороне от гладильной доски до тех пор, пока утюг не станет выбрасывать пар.
	Вы слишком часто используете пар при глажке деликатных тканей (+).	Умеренно используйте пар при глажке деликатных тканей (+).

Проблемы	Вероятные причины	Устранение неисправностей
Синий индикатор функции Boost мигает/выключается/ не включается.	Функция Boost автоматически отключается через 15 минут: синий индикатор мигает и потом выключается.	Это является нормой. Функция Boost предназначена для использования только на нерегулярной основе (см. § 6).
	Вы выбрали тип ткани "Синтетика" или "Шелк".	Функция Boost может быть использована только на позициях "шерсть", "хлопок" и "лен". Для других тканей, не стоит использовать Boost, комбинация настроек "Синтетика" и "Шелк" достаточно.
Белые потеки появляются из отверстий подошвы.	Из нагревателя выходит накипь в связи с нерегулярным ее удалением из нагревателя.	Сполосните приспособление для сбора накипи, если мигает индикатор "Calc-Away". Если вода очень жесткая, увеличьте частоту очищения.
На отверстиях подошвы появились коричневые полосы, которые оставляют пятна на белье.	Вы применяете химические средства для очистки от накипи или воду с добавками.	Никогда не добавляйте никаких средств в парогреватель (см. § 1).
Подошва грязная или имеет коричневые полосы и может загрязнить белье.	Вы используете неправильную программу для ткани которую гладите.	Ознакомьтесь с нашими советами по настройках (см. § 5).
	Вы используете крахмал.	Всегда распыскивайте крахмал на противоположной стороне белья.
	Вы недостаточно сполоснули белье или Вы гладите новую одежду до стирки.	Убедитесь в том, что Вы хорошо прополоскали белье, чтобы удалить вероятные остатки мыла или химических средств с новой одежде.
Отсутствие пара.	Резервуар было неправильно установлено.	Поставьте его назад полностью в гнездо пока не "кликнет".
	Резервуар для воды пуст (мигает красный индикатор).	Наполните водой резервуар и нажмите на кнопку "Резервуар пустой" расположенную на панели управления.
Недостаточная подача пара.	Температура подошвы утюга настроена на максимальное положение.	Парогенератор работает нормально, но пар, очень горячий, сух и, соответственно, менее видим.
На белье появляются следы воды.	Покрывание-чехол вашей гладильной доски пропитано водой, т.к. оно не соответствует мощности парогенератора.	Убедитесь, что используете подходящую гладильную доску (основа с решеткой, позволяющая избежать конденсации).
Мигает индикатор "Емкость для воды пуста".	Вы не нажали на кнопку "Емкость для воды пуста" для повторного включения.	Нажмите на кнопку "Емкость для воды пуста" на панели управления для повторного включения.
	Резервуар было неправильно установлено.	Поставьте его назад полностью в гнездо пока не "кликнет".
Вокруг приспособления для сбора накипи происходит выделение пара.	Приспособление для сбора накипи плохо зафиксировано.	Зафиксируйте приспособление для сбора накипи.
	Прокладка приспособления для сбора накипи повреждена.	Обратитесь в уполномоченный Сервисный Центр.
	Прибор поврежден.	Не пользуйтесь парогенератором и обратитесь в уполномоченный Сервисный Центр.
Пар выходит снизу прибора.	Прибор поврежден.	Не пользуйтесь парогенератором и обратитесь в уполномоченный Сервисный Центр.
Световой индикатор "Calc-Away" мигает.	Вы не нажали на кнопку "Calc-Away" для повторного включения.	Нажмите на кнопку "Calc-Away" для перезагрузки, расположенную на панели управления.
Красный индикатор "резервуар пустой" мигает и кнопка "вкл/выкл" не работает.	Прибор хранился в холодном помещении (примерно <10°C).	Отключите прибор от электросети. Подождите три часа, чтобы устройство достигло комнатной температуры.

В случае невозможности установить причину неисправности, обратитесь в авторизованный Центр сервисного обслуживания ROWENTA. ROWENTA предусматривает договорную гарантию на 1 год на устройство и 2 года на нагреватель с даты покупки, если нет специального законодательства в вашей стране.

OPIS

1. Uchwyt żelazka
 - a. Żelazko z uchwytem Focus*
 - b. Żelazko profesjonalne z uchwytem Liège*
2. Przycisk Precision shot (sterowanie skoncentrowanym strumieniem pary)
3. Spust pary
4. Końcówka do precyzyjnego prasowania
5. Safety lock (blokowanie żelazka na obudowie)
6. Wyjmowany pojemnik 1,5 l
7. Obudowa
8. Kłapka do napełniania zbiornika
9. Osłona zbiornika kamienia
10. Przycisk zwijania przewodu zasilania elektrycznego
11. Schówek na przewód zasilania elektrycznego
12. Podstawa do odstawiania żelazka
13. Przewód pary
14. Schówek na przewód pary
15. System Calc-Away
16. Panel sterowania
 - a. Przycisk start/stop i kontrolka „auto off”
 - b. Pokrętko wyboru tkaniny
 - c. Kontrolki wybranej tkaniny
 - d. Przycisk i kontrolka Calc-Away
 - e. Przycisk i kontrolka pustego zbiornika
 - f. Przycisk pary „Boost / vertical steam”

* W zależności od modelu

PRZYGOTOWANIE

1 • Safety lock

- Generator wyposażony jest w blokowany uchwyt obudowy, który ułatwia przenoszenie i przechowywanie urządzenia:
- Blokowanie - **rys. 1.**
- Odblokowanie - **rys. 2.**

Aby przenieść generator pary przy wykorzystaniu uchwytu żelazka:

- żelazko umieścić na podstawie, znajdującej się na generatorze pary, następnie przechylić uchwyt do pozycji pionowej nad żelazkiem, aż do momentu, w którym blokada zaskoczy (rozlegnie się charakterystyczny „klik”) - **rys. 1.**
- Chwycić żelazko za rączkę w celu przeniesienia generatora pary - **rys. 3.**

2 • Jakiej wody używać?

Woda z kranu

- Urządzenie zostało skonstruowane w sposób umożliwiający wykorzystanie wody z kranu. Jeśli jednak woda ta jest bardzo twarda, należy zmieszać 50% wody z kranu z 50% wody demineralizowanej, dostępnej na rynku.
- W pewnych regionach nadmorskich, zawartość soli w wodzie może być podwyższona. W takim przypadku, należy używać wyłącznie wody demineralizowanej.

Zmiękczacze

- Istnieje wiele typów zmiękczaczy wody, a woda powstała dzięki większości z nich może być używana w generatorach pary. Jednakże niektóre zmiękczacze, a zwłaszcza te, których bazą są produkty chemiczne, takie jak sól, mogą powodować białe lub brązowe nacieki; dotyczy to szczególnie filtrów do wody.
- W takich przypadkach zalecane jest używanie nieprzefiltrowanej wody z kranu lub wody butelkowanej.
- Po zmianie wody niezbędnym będzie kilkakrotne użycie urządzenia, w celu rozwiązania tego problemu. Aby uniknąć zniszczenia ubrań Rowenta zaleca wypróbowanie generatora pary po raz pierwszy na zużytej odzieży, którą można wyrzucić.

Uwaga:

- Nigdy nie należy używać wody deszczowej ani wody zawierającej dodatki (jak krochmal, perfumy czy wody pochodzącej ze sprzętów AGD). Takie dodatki mogą wpływać na właściwości generatora pary, a w wysokiej temperaturze spowodować powstanie nalotów w komorze pary, które następnie mogą poplamiać tkaniny.

3 • Przygotowanie generatora pary

- Generator pary należy umieścić na stabilnej, płaskiej i odpornej na wysokie temperatury powierzchni.
- Zalecane jest korzystanie z deski do prasowania odpowiedniej do generatorów pary, bez metalowej siatki, z miejscem do umieszczenia generatora.
- Zbiornik na wodę należy zdemontować używając uchwyty (umieszczonego z przodu generatora pary) – **Rys. 4**.
- Napełnić zbiornik wodą uważając, by nie przekroczyć poziomu maksymalnego. - **rys. 5**.
- Wsunąć zbiornik z powrotem do obudowy, aż „zasłoczy” na miejsce.
- Całkowicie rozwinąć kabel zasilający, a następnie wyjąć przewód pary z obudowy -**rys. 6**.
- Generator pary podłączyć do gniazdka ściennego wyposażonego w bolec uziemienia - **rys. 7**.

UŻYTKOWANIE

4 • Uruchomienie generatora pary

- Nacisnąć przycisk z kontrolką start/stop, który zaświeci się - **rys. 8**. Będą migać zielone kontrolki wewnątrz każdego typu tkaniny. Po około minucie pracy, a także regularnie podczas dalszego użytkowania, pompa elektryczna generatora pary wtryskuje do kotła wodę. Wydaje ona delikatny dźwięk, ale jest to sytuacja normalna.
- Generator pary jest gotowy do prasowania, kiedy zielone kontrolki przestaną migać.

Gdy urządzenie jest używane po raz pierwszy, mogą pojawić się opary i zapach, ale nie świadczą one o wadzie produktu. Nie mają wpływu na użytkowanie i szybko przestaną się pojawiać.

5 • Obsługa panelu sterowania





- Jeśli zielone kontrolki na panelu sterowania migają, generator pary nie jest gotowy do prasowania wybranej tkaniny.
- Jeśli wszystkie zielone kontrolki przestaną migać, temperatura i prędkość przepływu pary generatora są odpowiednie do prasowania wybranej tkaniny. Sygnał dźwiękowy potwierdza, że generator jest gotowy - **rys. 10**.

- W trakcie pracy, jeśli wybrany został program wyższy, można kontynuować prasowanie.
- Miga czerwona kontrolka „pusty zbiornik” - **rys. 14**: zbiornik jest pusty.
- Miga niebieska kontrolka „start/stop”: urządzenie jest w trybie czuwania.
- Miga pomarańczowa kontrolka „Calc-Away” - **rys. 17**: Trzeba przepłukać kolektor.

6 • Prasowanie ze strumieniem pary

Eco Intelligence

- Generator pary jest wyposażony w system regulacji elektronicznej Eco Intelligence, który ustawia optymalną prędkość przepływu pary i temperaturę żelazka do wybranej tkaniny: powoduje to zmniejszenie zużycia energii, równocześnie gwarantując optymalne wyprasowanie każdego typu tkaniny.
- W tym celu należy ustawić przycisk regulacji na typ tkaniny do prasowania (zob. poniższą tabelę).

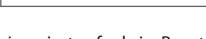
SZTUCZNE (poliester, jedwab oc- tanowy, akryl, poliamid)		
JEDWAB		
WELNA		
BAWELNA		
LEN		

Funkcja „Boost”

- Generator wyposażony jest w funkcję „Boost”, która umożliwia zwiększenie ilości wydzielanej pary podczas prasowania, w sposób punktowy, w przypadku obszarów trudnych do wyprasowania lub w przypadku bardzo grubych lub pomiętych tkanin. Aby skorzystać z tej funkcji, należy nacisnąć przycisk Boost na panelu sterowania – zapali się niebieska kontrolka - **rys. 16**.
- W celu wyłączenia funkcji Boost należy ponownie nacisnąć ten przycisk - niebieska kontrolka zgaśnie. Tę funkcję można również wyłączyć poprzez przekręcenie pokrętła wyboru tkanin.
- Funkcja Boost wyłącza się automatycznie po upływie 15 minut, aby powrócić do początkowej prędkości przepływu pary. Niebieska kontrolka miga, sygnalizując zakończenie działania funkcji Boost, a następnie gaśnie.

Funkcja Boost może być używana wyłącznie w położeniu „wełna”, „bawełna” i „len”. W przypadku innych tkanin nie jest konieczne użycie funkcji Boost - wystarczą kombinacje ustawień „sztuczna” i „bawełna”.

- Aby uzyskać parę, należy nacisnąć i przytrzymać przycisk pary znajdujący się pod uchwytem żelazka (rys. 11). Para przestanie się wydobywać z urządzenia, gdy przycisk ten zostanie zwolniony.
- Jeśli używa się krochmalu, należy spryskać nim tkaninę po lewej stronie.

Zalecenia: Aby przygotować obwód pary, przed pierwszym użyciem żelazka, lub gdy funkcja pary nie była używana przez kilka minut, należy kilkakrotnie, raz za razem nacisnąć przycisk pary (rys. 11), trzymając żelazko z dala od ubrań. Pozwoli to na usunięcie zimnej wody z obwodu pary.

Wybór tkanin: Żelazko nagrzewa się szybko, prasowanie należy rozpocząć od tkanin wymagających niższej temperatury i zakończyć na tkaninach wymagających wysokiej temperatury. Rozpoczynając pracę z tkaninami, które prasuje się w wysokiej temperaturze, należy pamiętać, że chłodzenie urządzenia zabiera trochę czasu. Jeśli chce się przyspieszyć ten proces, można ustawić przycisk pary z dala od prasowanej tkaniny. Po każdej zmianie tkaniny należy odczekać, aż zielone kontrolki przestaną migać. Jeśli prasuje się tkaniny z włókien mieszanych, należy wybrać najbardziej wrażliwe włókno.

W przypadku delikatnych tkanin (+), przycisk sterowania pary (umieszczony pod uchwytem żelazka) należy wcisnąć z przerwami, by uniknąć pojawiania się wraz z parą ewentualnych kropeł wody.

Podczas przerw w prasowaniu nie należy umieszczać żelazka na metalowej podstawie, która mogłaby spowodować jego uszkodzenie, ale na podstawie obudowy do odstawiania żelazka, która jest wyposażona w podkładki antypoślizgowe i odporna na wysokie temperatury.

7 • Używanie funkcji Precision Shot

- Urządzenie wyposażone jest w funkcję Precision Shot: skoncentrowany strumień pary jest wypuszczany przez czubek stopy żelazka, służy do wykorzystania przy prasowaniu punktowym np. trudnych do prasowania fałd, detali i trudno dostępnych miejsc.
- W celu użycia tej funkcji należy wcisnąć przycisk Precision Shot umieszczony pod uchwytem żelazka tyle razy, ile to potrzebne.

UWAGA! Należy ostrożnie używać funkcji Precision shot, ponieważ wyjątkowa moc pary może czasem powodować poparzenia.

8 • Wygładzanie w pionie

- W celu wygładzenia odzieży z wełny, bawełny i lnu należy wybrać tkaninę i nacisnąć przycisk „Boost/prasowanie w pionie” aby uzyskać odpowiednio dużą moc wygładzania w pionie.
- W przypadku tkanin delikatnych, np. włókien sztucznych lub wełny, nie ma potrzeby korzystania z przycisku „Boost/prasowanie w pionie” - ustawienia dla grup tkanin „sztuczna” i „jedwab” są wystarczające do wygładzenia.
- Ubranie powiesić na wieszaku i jedną ręką lekko je naprężyć.
- Kilkakrotnie nacisnąć przycisk pary rys. 11, jednocześnie przesuwając żelazko od góry do dołu ubrania - rys. 13.

Przykłady użycia funkcji wygładzania w pionie:

- wygładzanie na wieszaku delikatnych tkanin, aby nie narażać ich na kontakt z gorącym żelazkiem
- odświeżenie koszuli lub garnituru tuż przed założeniem.

Ponieważ para jest bardzo gorąca, nigdy nie wolno podejmować próby usuwania zgnieceń z ubrania, kiedy jest ono noszone, zawsze należy je najpierw powiesić na wieszaku.

W przypadku tkanin innych niż len czy bawełna, żelazko należy trzymać w odległości kilku centymetrów od ubrania, by go nie spalić.

9 • Prasowanie na sucho

- Nie należy naciskać na przycisk pary.

10 • Ponowne napełnianie zbiornika z wodą

- Gdy zabraknie pary i kontrolka "Pusty zbiornik" miga (**rys. 14**), oznacza to, że zbiornik na wodę jest pusty.
- Zbiornik na wodę (umieszczony z przodu generatora pary) należy zdemontować, naciskając rygiel blokady umieszczony na uchwycie zbiornika (**rys. 15**), a następnie napełnić go (**rys. 5**), uważając, by nie przekroczyć poziomu Maks.

Jeśli poziom ten zostanie przekroczony, nadmiar wody należy usunąć.

- Wsunąć zbiornik z powrotem do obudowy, aż „zaskoczy” na miejsce.
- Wcisnąć przycisk Restart, znajdujący się pod panelem sterowania.
- Generator pary jest gotowy do prasowania, kiedy zielone kontrolki przestaną migać.

11 • System „auto-off”

- W celu zapewnienia bezpieczeństwa użytkownikowi generator pary jest wyposażony w system „auto-off”, który przestawia generator w tryb czuwania po 8 minutach nieużywania lub w przypadku zapomnienia.
- Rozlegną się trzy sygnały dźwiękowe i zaczną migać niebieska kontrolka przycisku „start/stop”, sygnalizując przejście urządzenia w tryb czuwania.
- W celu ponownego uruchomienia generatora: nacisnąć przycisk „start/stop” i odczekać, aż zielone kontrolki przestaną migać przed ponownym rozpoczęciem prasowania.
- Generator można także ponownie uruchomić przez naciśnięcie spustu pary.
- Aby zapewnić bezpieczeństwo użytkownikowi, po około 30 minutach nieużywania system „auto-off” wyłącza generator pary. W celu ponownego rozpoczęcia prasowania należy nacisnąć przycisk „start/stop”.

12 • Przechowywanie generatora pary

- Wyłączyć generator, naciskając przycisk „start/stop”.

- Odłączyć wtyczkę i nacisnąć przycisk zwijania kabla zasilania elektrycznego.
- Ustawić żelazko na podstawie na żelazko na generatorze pary. Opuścić uchwyt do przenoszenia nad żelazkiem, aż do momentu kiedy rozlegnie się charakterystyczny „klik”, oznaczający zablokowanie - żelazko jest wtedy bezpiecznie zablokowane na obudowie (**rys. 1**). Przewód pary złożyć na pół. Zwinąć przewód pary i umieścić go w jego schowku.
- Pozostawić generator do ostygnięcia na co najmniej godzinę przed przechowywaniem, jeśli zamierza się go przechowywać w szafie lub przestrzeni zamkniętej. Można bezpiecznie przechowywać generator pary.

KONSERWACJA I CZYSZCZENIE

13 • Czyszczenie generatora pary

Żelazka ani obudowy nie należy nigdy umieszczać pod strumieniem bieżącej wody. Do czyszczenia stopy lub podstawy nie należy wykorzystywać żadnych środków czyszczących, ani usuwających kamień.

- Stopa żelazka: stopę należy czyścić po ostygnięciu z użyciem wilgotnej szmatki lub gąbki nierysującej powierzchni.
- Obudowa: Plastikowe elementy urządzenia należy czyścić od czasu do czasu z użyciem miękkiej szmatki.

14 • Łatwe usuwanie kamienia z generatora pary

Podczas płukania kotła nie należy stosować żadnych środków usuwających kamień (octu, przemysłowych środków usuwających kamień, itp.): mogłyby one uszkodzić zbiornik. Przed opróżnieniem generatora pary należy zawsze pozostawić go do ostygnięcia przez 2 godziny, by uniknąć ryzyka oparzenia.

- W celu przedłużenia okresu eksploatacji generatora pary i uniknięcia wystąpienia kamienia na prasowanych ubraniach, generator pary wyposażony został we wbudowany zbiornik kamienia. Zbiornik ten, umieszczony w zbiorniku wody, automatycznie usuwa kamień tworzący się w jego wnętrzu.

Działanie:

- Gdy zbiornik kamienia wymaga optukania, pomarańczowa kontrolka „Calc-Away” na panelu sterowania (rys. 17) zaczyna migać.
- Po całkowitym ostygnięciu generatora pary należy zdemontować osłonę zbiornika kamienia - rys. 18.

Uwaga! Operacji tej nie wolno przeprowadzać, jeśli generator pary nie został odłączony od zasilania co najmniej dwie godziny wcześniej, co umożliwiło jego całkowite ostygnięcie. Aby przeprowadzić tę operację, generator pary należy umieścić w pobliżu zlewu, ponieważ po otwarciu zbiornika z jego wnętrza może wypłynąć woda.

- Odkręcić zawór zbiornika kamienia i wymontować go z obudowy; zawiera on kamień, który nagromadził się w zbiorniku - rys. 18.
- Aby zbiornik kamienia prawidłowo oczyścić, należy go zwyczajnie optukać pod bieżącą wodą, by usunąć znajdujący się w nim kamień - rys. 19.
- Zbiornik kamienia ponownie umieścić w obudowie i dokręcić go, by zapewnić szczelność - rys. 20.
- Umieścić przykrywkę kolektora we właściwym miejscu - rys. 20.

Podczas kolejnego używania nacisnąć przycisk „Calc-Away” na panelu sterowania, aby wygasić pomarańczową kontrolkę.

Oprócz regularnej konserwacji, zaleca się przeprowadzenie dokładnego płukania zbiornika co pół roku lub każdorazowo po 25 zastosowaniach.

- Należy upewnić się, że generator jest chłodny i odłączony od prądu od ponad 2 godzin.
- Umieścić generator pary na krawędzi zlewu, a żelazko obok na podstawie.
- Zdjąć przykrywkę kolektora i odkręcić kolektor kamienia - rys. 18.
- Trzymać generator pary w pozycji nachylonej i używając dzbanka napęlnić bojler 1/4 litra wody z kranu - rys. 21.
- Potrząsać przez chwilę obudową, a następnie opróżnić całkowicie bojler nad zlewem. - rys. 22 - 23.
- Zbiornik kamienia ponownie umieścić w obudowie i dokręcić go, by zapewnić szczelność - rys. 20.
- Umieścić pokrywkę kolektora we właściwym miejscu - rys. 20.

Podczas kolejnego używania nacisnąć przycisk „Calc-Away” na panelu sterowania, aby wygasić pomarańczową kontrolkę.

Generator pary nie działa bez zbiornika kamienia.

Regularne usuwanie kamienia z generatora pary pomaga dłużej zachować sprawność generatora pary.

ROZWIĄZYWANIE PROBLEMÓW Z GENERATOREM

Problemy	Możliwe przyczyny	Rozwiązania
Generator pary lub kontrolki panelu sterowania i podświetlony wyłącznik START/STOP nie świecą.	Urządzenie nie jest podłączone do zasilania.	Należy sprawdzić, czy urządzenie jest prawidłowo podłączone do zasilania i włączone (podświetlony wyłącznik start/stop).
Przez otwory w stopie żelazka wydostaje się woda.	Przycisk pary został użyty zanim żelazko zdążyło się dostatecznie nagrzać.	Zaczekać, aż zielone kontrolki przestaną migać, zanim uruchomi się przycisk pary.
	Para uległa kondensacji w przewodach, ponieważ funkcja pary została użyta po raz pierwszy lub nie była wykorzystywana od pewnego czasu.	Trzymając żelazko z dala od deski do prasowania, nacisnąć przycisk pary, aż z żelazka zacznie wydostawać się para.
	Prasowanie z parą jest używane zbyt często podczas prasowania delikatnych tkanin (-).	Nie nadużywać prasowania z parą podczas prasowania delikatnych tkanin (-).

Problemy	Możliwe przyczyny	Rozwiązania
Niebieska kontrolka sygnalizująca działanie funkcji Boost miga/gaśnie/nie zapala się.	Funkcja Boost wyłącza się automatycznie po upływie 15 minut: niebieska kontrolka miga, a następnie gaśnie.	Takie działanie jest całkowicie normalne. Funkcja Boost należy używać wyłącznie punktowo (patrz § 6).
	Żelazko jest ustawione na „sztuczna” lub „jedwab”.	Funkcja Boost może być używana wyłącznie w położeniu „wełna”, „bawełna” i „len”. W przypadku innych tkanin nie jest konieczne użycie funkcji Boost - wystarczy kombinacja ustawień „sztuczna” i „bawełna”.
Z otworów w stopie żelazka wydostają się białe pasma.	W kotle nagromadził się kamień, ponieważ nie był on regularnie wypłukiwany.	Należy przepłukać zbiornik kamienia, gdy miga kontrolka „Calc-Away”. Jeśli używana woda jest bardzo twarda, zbiornik ten należy płukać częściej.
Z otworów w stopie żelazka wydostaje się brązowy osad i brudzi bieliznę.	Do wody używanej do prasowania dodane zostały środki odkamieniające lub dodatki.	Do zbiornika z wodą lub kotła nie należy nigdy dodawać tego typu środków (patrz § 1).
Stopa żelazka jest zabrudzona lub brązowa i może poplamiać tkaniny.	Nie jest używany program dostosowany do prasowanej tkaniny.	Należy przeczytać nasze porady dotyczące regulacji (zob. § 5).
	Używany jest krochmal.	Krochmal należy nanosić na lewą stronę ubrań przeznaczonych do prasowania.
	Tkanina została niedostatecznie wypłukana lub prasowane jest ubranie nowe, jeszcze nie prane.	Należy upewnić się, czy tkanina została dokładnie wypłukana i wszelkie resztki mydła lub produktów chemicznych z nowych ubrań zostały usunięte.
Brak pary.	Zbiornik nie jest umieszczony na swoim miejscu.	Wsunąć zbiornik z powrotem do obudowy, aż „zaskoczy” na miejsce.
	Zbiornik na wodę jest pusty (włączona lampka pustego zbiornika na wodę).	Zbiornik na wodę należy napełnić, a następnie nacisnąć przycisk „zbiornik wody pusty” na panelu sterowania.
Emitowana jest niewielka ilość pary.	Temperatura stopy żelazka jest ustawiona na maksimum.	Para jest bardzo gorąca i sucha, a w rezultacie jest mniej widoczna.
Na odzieży pojawiają się smugi wody.	Powierzchnia deski do prasowania nasiąka wodą, ponieważ nie jest dostosowana do mocy generatora pary.	Należy zapewnić deskę do prasowania odpowiednią do używanego urządzenia (płyta siatkowana, zapobiegająca skraplaniu).
Lampka „zbiornik wody pusty” świeci się.	Nie naciśnięto przycisku „pusty zbiornik” przy ponownym uruchamianiu.	Przy ponownym uruchamianiu nacisnąć przycisk „pusty zbiornik” na panelu sterowania.
	Zbiornik nie jest umieszczony na swoim miejscu.	Wsunąć zbiornik z powrotem do obudowy, aż „zaskoczy” na miejsce.
Z kolektora wydostaje się para.	Kolektor nie został prawidłowo dokręcony.	Dokręcić kolektor.
	Uszczelka kolektora jest uszkodzona.	Skontaktować się z Autoryzowanym Punktem Serwisowym.
	Generator jest niesprawny.	Z generatora pary nie wolno korzystać. Należy skontaktować się z Autoryzowanym Punktem Serwisowym.
Spód obudowy wydostaje się para.	Generator jest niesprawny.	Z generatora pary nie wolno korzystać. Należy skontaktować się z Autoryzowanym Punktem Serwisowym.
Kontrolka „Calc-Away” miga.	Nie naciśnięto przycisku „Calc-Away” podczas ponownego uruchamiania.	Podczas ponownego uruchamiania nacisnąć przycisk „Calc-Away” na panelu sterowania.
Czerwona kontrolka „pusty zbiornik” miga, a przycisk „start/stop” nie działa.	Urządzenie było przechowywane w chłodnym pomieszczeniu (< ok. 10°C°).	Odłączyć urządzenie od zasilania. Odczekać 3 godziny, aby urządzenie dostosowało się do temperatury otoczenia.

W przypadku wystąpienia innego problemu, należy zgłosić się do autoryzowanego serwisu ROWENTA w celu sprawdzenia urządzenia. ROWENTA udziela rocznej gwarancji umownej na urządzenie, oraz dwuletniej gwarancji na generator pary, licząc od daty zakupu, chyba, że przepisy prawne danego kraju stanowią inaczej.

ОПИСАНИЕ

1. Дръжка на ютията
 - a. Ютия с дръжка Focus*
 - b. Професионална ютия с коркова дръжка*
2. Бутон Precision shot (регулиране на концентрирана пара)
3. Спусък за пара
4. Показател
5. Предпазно заключване (блокировка на ютията върху корпуса)
6. Подвижен резервоар 1,5 л
7. Корпус
8. Клапан за пълнене на резервоара
9. Тапа на колектора за котлен камък
10. Бутон на нависящото устройство за електрическия кабел
11. Отделение за електрическия кабел
12. Поставка за ютията
13. Маркуч за пара
14. Отделение на маркуча за пара
15. Система Calc Away
16. Командно табло
 - a. Бутон за включване/изключване и индикатор "автоматично изключване"
 - b. Регулатор за избор на тъкан
 - c. Индикатори за избраната тъкан
 - d. Бутон и индикатор „Calc away“
 - e. Бутон и индикатор за празен резервоар
 - f. Бутон за пара "Boost / vertical steam"

* в зависимост от модела

ПОДГОТОВКА

1 • Предпазно заключване

- Вашата ютия с парогенератор е оборудвана с свод за поддръжка на ютията върху поставката с блокировка, за да се улесни транспортирането и съхранението:
- Блокиране - **фиг. 1.**
- Разблокиране - **фиг. 2.**

За да пренесете ютията с парогенератор с дръжката на ютията:

- Поставете ютията върху поставката на парогенератора и натиснете свода за поддръжка върху ютията докато се задейства блокировката (обозначено с прищракане) - **фиг. 1.**

- Хванете ютията за дръжката, за да пренесете ютията с парогенератор - **фиг. 3.**

2 • Каква вода да използваме ?

Вода от чешмата

- Вашият уред е предвиден за работа с чешмяна вода. Ако водата, която използвате, е много варовита, смесете 50% чешмяна вода и 50% деминерализирана вода от търговската мрежа.
- В някои морски райони съдържанието на сол във водата може да е повишено. В такъв случай, използвайте единствено и само деминерализирана вода.

Омекотител за вода

- Съществуват много видове омекотители и водата от повечето от тях може да се използва за ютията с парогенератор. Въпреки това, някои омекотители и в частност тези, които използват химични вещества като сол, могат да причинят бели или кафяви петна, както и да причинят филтриращите кани за вода.

- Ако срещнете такъв проблем, ви съветваме да използвате нетретирани чешмяна вода или бутилирана вода.
- След като водата е била веднъж сменена, е необходимо неколкратно използване на уреда, за да се разреши проблема. Препоръчително е първото изпробване на функцията пара да бъде върху използвана дреха, която може да се изхвърли, за да се предотврати повреждане на дрехите.

Не забравяйте:

- Никога не използвайте дъждовна вода или вода, съдържаща добавки (като нишесте, парфюм или вода от домакински уреди. Такива добавки могат да нарушат свойствата на парата и при висока температура могат да образуват утайки в парната камера, които да замърсят дрехите ви.

3 • Подгответе вашата ютия с парогенератор

- Поставете я на Стабилно място в хоризонтално положение, без да се притеснявате от топлината.
- Препоръчваме ви да използвате дъска за гладене, подходяща за ютии с парогенератор с поставка за парогенератора тип „плоча“ и без решетка.
- Издържайте подвижния резервоар с вода (разположен в предната част на ютията с парогенератор) като натиснете блокиращия зъб, който е върху на дръжката на резервоара - **фиг. 4.**
- Напълнете резервоара с вода, без да надвишавате нивото, обозначено с „Max“ - **фиг. 5.**
- Фиксирайте го добре на мястото му за поставяне, докато чуete щракване.
- Развийте изцяло електрическия кабел и извадете маркуча за парата от отделението - **фиг. 6.**
- Включете ютията с парогенератор в заземен електрически контакт - **фиг. 7.**

УПОТРЕБА

4 • Включване на ютията с парогенератор

- Натиснете бутона включване/изключване, който светва - **фиг. 8.** Зелените индикатори във всеки сегмент за тъкан примигват. След около една минута и редовно по време на използване, електрическата помпа, с която е снабден уреда, пълни нагревателя с вода. Чува се слаб шум, което е нормално.
- Ютията с парогенератор е готова за гладене, когато зелените индикатори светят постоянно.

При първа употреба може да се получи отделане на лек дим и миризма. Това явление без последствия за употребата на уреда изчезва бързо.

5 • Действие на командното табло

- Когато един от зелените индикатори върху командното табло примигва, това означава, че ютията с парогенератор не е готова за гладене на избраната тъкан.
- Ако всички зелени индикатори светят постоянно, вашата ютия с парогенератор е с подходяща температура и с подходящо количество пара за гладене на избраната







тъкан. Кратък звуков сигнал потвърждавам че ютията с парогенератор е готова за употреба - **фиг. 10.**

- По време на работа, когато изберете програма с по-висока температура, можете да продължите да гладите.
- Червеният индикатор за „празен резервоар“ примигва - **фиг. 14:** резервоарът е празен.
- Синият индикатор „on/off“ примигва: уредът е в режим на готовност.
- Оранжевият индикатор „Calc-Away“ примигва - **фиг. 17:** трябва да изплакнете колектора.

6 • Гладене с пара

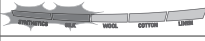
Eco Intelligence

- Вашата ютия с парогенератор е снабдена със система за електронно регулиране Eco Intelligence, която регулира по оптимален начин количеството пара и температурата на ютията във връзка с избраната тъкан: това намалява потреблението на енергия като гарантира оптимизирано гладене за всеки тип тъкан.
- За тази цел, поставете ключа за регулиране върху типа тъкан, която ще гладите (вижте таблицата по-долу)

СИНТЕТИЧНИ (Полиестер, Ацетат, Акрил, Полиамид)		
КОПРИНА		
ВЪЛНА		
ПАМУК		
ЛЕН		

Функция "Boost"

- Вашата ютия с парогенератор е снабдена с функция „Boost“, която позволява да се увеличи количеството пара по време на гладене по прецизен начин за зоните, които са трудни за гладене, за твърде дебелите или твърде измачканите тъкани. За да използвате тази функция, натиснете бутон Boost, разположен върху командното табло – ще светне син индикатор - **фиг. 16.**
- За да изключите функцията Boost, натиснете бутона отново – синият индикатор изгасва. Също така, можете да изключите функцията като завъртите регулатора за избор на тъкани.
- Функцията Boost се изключва автоматично след 15 минути, за да се върне в положение

за първоначалното количество пара. Синият индикатор примигва, за да покаже края на режим Boost, а след това изгасва.

Функцията Boost се използва само за положения " Вълна ", " Памук " и " Лен ". За другите тъкани не е необходимо използването на функцията Boost, тъй като комбинациите от настройки за "Синтетика" и "Коприна" са достатъчни.

- За да получите пара, натиснете бутона за пара, разположен върху дръжката на ютията - **фиг. 11**. Парата спира, когато отпуснете бутона.
- Ако използвате нишесте за колосване, поръсете го от обратната страна на повърхността, която гладите.

Съвет: При първата употреба или ако не сте използвали парата няколко минути, натиснете неколкотократно бутона за парата - **фиг. 11**, на разстояние от дрехите. Това ще позволи да се изхвърли студената вода от парния цикъл.

Избор на тъкани: ютията загрева бързо – започнете най-напред с тъкани, които се гладят при ниска температура, а след това завършете с тъкани, които изискват висока температура. Имайте предвид, че ако започнете с гладене на тъкани, изискващи висока температура, изстиването на уреда може да изисква известно време. Ако желаете да ускорите процеса, можете да натиснете бутона за пара встрани от дрехите за по-бързо охлаждане на ютията. При всяка смяна на типа тъкан, изчакайте зелените индикатори да светят постоянно. Ако гладите тъкани със смесени състав, изберете най-деликатните влакна. За деликатни тъкани (*), регулирайте на средно положение бутона за парата, за да избегнете евентуални петна.

През паузите на гладене не слагайте ютията никога върху метална поставка за ютия, тъй като това може да я повреди; слагайте я върху поставката на корпуса: тя е снабдена с крачета против подхлъзване и е проектирана да издържи на високи температури.

7 • Използване на функцията Precision Shot

- Уредът е снабден с функция Precision Shot: пара, концентрирана на върха на гладещата повърхност – използва се по-конкретно за гладене на трудни за обработка гънки, апликации и зони с труден достъп.
- За да използвате тази функция, натиснете докрай бутон „Precision Shot“, толкова често, колкото е необходимо.

ВНИМАНИЕ! Внимавайте при използването на функцията „Precision shot“, защото изключителната сила на парата може да причини изгаряния.

8 • Вертикално гладене на измачкани тъкани

- За да гладите вертикално дреха от вълна, памук или лен, изберете типа тъкан и натиснете бутон "Boost/vertical steam", за да осигурите надеждно вертикално изглаждане.
- За деликатни тъкани като синтетика или вълна не се налага използване на бутона "Boost/vertical steam" – настройките, съответстващи на тип " синтетика " и " коприна " са достатъчни за вертикално гладене.
- Закачете дрехата на закачалка и опънете леко тъканта с едната ръка.
- Натискайте бутона за пара - **фиг. 11** на интервали като движите ютията отгоре надолу - **фиг. 13**.

Примери за използване на функцията за вертикално гладене:

- Гладене на закачалка на деликатни тъкани, които не искате да влизат в контакт с топла ютия.
- Освежаване на риза или костюм, веднага преди обличане.

Тъй като отделяната пара е много гореща, никога не изглаждайте гънките върху някого, а винаги на закачалка. При гладене на различни от лен и памук тъкани, дръжте ютията на няколко сантиметра, за да не изгорите тъканта.

9 • Гладене на сухо

- Не натискайте бутона за пара.

10 • Напълнете резервоара ОТНОВО

- Парата е свършила и индикаторът „Празен резервоар“ мига - **фиг. 14**: резервоарът за вода е празен.
- Издърпайте подвижния резервоар с вода като натиснете блокиращия зъб, който е върху на дръжката на резервоара (разположен в предната част на ютията с парогенератор) - **фиг. 15** и го напълнете - **фиг. 5** без да надвишавате максималното ниво.

В случай на преливане отстранете излишното количество.

- Фиксирайте го добре на мястото му за поставяне, докато чуете щракване.
- Натиснете бутона „празен резервоар“ за повторно включване, разположен на командното табло.
- Ютията с парогенератор е готова за използване, когато зелените индикатори светят постоянно.

11 • Система “auto-off”

- За вашата безопасност, ютията с парогенератор е снабдена със система “auto-off” (автоматично изключване), която прекъсва ютията в режим на готовност след като тя не се използва в рамките на 8 минути или когато бъде забравена включена.
- Прозвучават три звукови сигнала, а синият индикатор на бутон “включване/изключване” примигва, за да се покаже, че уредът е в режим на готовност.
- За повторно включване на ютията с парогенератор:

За вашата безопасност, около 30 минути след като не се използва, системата “auto-off” изключва ютията с парогенератор. За да започнете да гладите отново, натиснете бутон “включване/изключване”.

12 • Прибиране на парогенератора

- Изключете парогенератора като натиснете бутон “включване/изключване”.
- Извадете от захранващия степен контакт и натиснете бутона на устройството за навиване на електрическия кабел.
- Поставете ютията върху поставката на парогенератора. Натиснете свода за поддръжката

върху ютията до щракване на блокировката - по този начин ютията ще бъде блокирана върху своя корпус - **фиг. 1**. Хванете кабела и го сгънете на две. Приберете маркуча за парата на предвиденото за тази цел място.

- Оставете парогенератора да изстине поне един час, преди да го приберете, ако го съхранявате в шкаф или в тясно пространство. Можете да приберете парогенератора без никакъв риск.

ПОЧИСТВАНЕ И ПОДДРЪЖКА 13 • Почистете парогенератора

Никога не мийте ютията или корпуса ѝ под течаща вода.

Не използвайте препарат за поддръжка или препарат за премахване на котлен камък за почистване на гладещата повърхност или на корпуса.

- Гладеща повърхност: почистете изстиналата гладеща повърхност на ютията с влажна кърпа или с неабразивна гъба.
- Корпус: почиствайте от време на време пластмасовите части на уреда с помощта на мека кърпа.

14 • Лесно почистване на парогенератора от

Не използвайте продукти срещу котлен камък (оцет, промишлени продукти срещу котлен камък), за да изплакнете нагревателя: те могат да го повредят.

Преди да преминете към изпразване на парогенератора, е необходимо да го оставите да изстине за повече от 2 часа, за да се избегне опасност от изгаряне.

- За да удължите живота на вашата ютия с парогенератор и за да избегнете отлагането на котлен камък, парогенераторът е оборудван с колектор за котлен камък. Този колектор, разположен в нагревателя, автоматично събира котления камък, който се отлага вътре.

Принцип на действие:

- Оранжевият индикатор “Calc-Away” започва да примигва - **фиг. 17** на командното табло, което ви показва, че колекторът трябва да се изплакне.

- След като парогенераторът е напълно изстинал, отстранете капачката на колектора за котлен камък - **фиг. 18.**

ВНИМАНИЕ! Това действие не трябва да се извършва, след като парогенераторът е бил изключен повече от два часа и не е напълно изстинал.

За да извършите това действие, ютията с парогенератор трябва да е поставена над мивка, тъй като от нагревателя може да изтече вода при отварянето му.

- Развийте напълно колектора и го отстранете от корпуса - в него е събран натрупания в нагревателя котлен камък - **фиг. 18.**
- За да почистите добре колектора, е достатъчно да го изплакнете на течаща вода, за да отстраните котления камък в него - **фиг. 19.**
- Поставете колектора обратно в леглото му и го затегнете докрай, за да не пропуска вода - **фиг. 20.**
- Поставете капачката на колектора за котлен камък на място - **фиг. 20.**

При следващото използване, натиснете бутона "Calc-Away", разположен на командното табло, за да изгасне оранжевия индикатор.

Освен тази редовна поддръжка, се препоръчва да се прави пълно изплакване на нагревателя на всеки 6 месеца или след всяка 25-та употреба.

ПРОБЛЕМ С ПАРОГЕНЕРАТОРА

Проблеми	Причини	Решения
Парогенераторът не се включва или индикаторите на командното табло и светещият превключвател за включване/изключване не светят.	Уредът не е включен в захранването.	Проверете дали уредът е правилно свързан с електрически контакт, когато е в положение включен, и дали е под напрежение (светещ индикатор за включване/изключване).
Измачка вода през отворите на гледещата повърхност.	Използвайте бутона за пара, докато ютията не е достатъчно топла.	Изваквайте зелените индикатори да светят постоянно преди да натиснете бутона за пара.
	Водата се е кондензирала в маркучите, защото използвате за първи път пара или не сте използвали известно време.	Натиснете бутона за пара извън дъската за гладене, докато ютията не започне да изпуска пара.
	Използвате много често бутона за пара, когато гладите деликатни тъкани (*).	Натиснете умерено бутона за пара, когато гладите деликатни тъкани (*).

- Проверете дали парогенераторът е изстинал и е бил изключен от контакта повече от 2 часа.
- Поставете парогенератора на ръба на мивката, а ютията - до него, поставена на поставката си.
- Свалете капачката на колектора и развийте колектора за котлен камък - **фиг. 18.**
- Наведете парогенератора и с помощта на бутилка или кана налейте в нагревателя 1/4 л чешмяна вода - **фиг.21.**
- Разтръскайте корпуса няколко пъти и после го излейте докрай в мивката - **фиг.22 - 23.**
- Поставете колектора на мястото му, като го завийте отново докрай, за да не пропуска вода - **фиг. 20.**
- Поставете отново капачката на колектора за котлен камък - **фиг. 20.**

При следващото използване, натиснете бутона "Calc-Away", разположен на командното табло, за да изгасне оранжевия индикатор.

Ютията с парогенератор не работи без колектора за котлен камък.

Редовното почистване на котлен камък от ютията с парогенератор спомага за запазване на ефективността на парата във времето.

Проблеми	Причини	Решения
Синият индикатор на функция „Boost“ мига/ е изгаснал/не свети.	Функция „Boost“ се изключва автоматично след 15 минути: синият индикатор мига, а след това изгасва.	Това действие е напълно нормално. Функция „Boost“ е предвидена за използване само по прецизен начин (вижте § 6).
	Регулаторът е поставен в положение „Синтетика“ или „Коприна“.	Функция Boost може да се използва само в положения "Вълна", "Памук" и "Лен". За останалите тъкани, не е необходимо да се използва функция Boost – комбинациите на настройките "Синтетика" и "Коприна" са достатъчни.
Появяват се бели петна от отворите на гладещата повърхност.	Нагревателят отделя котлен камък, защото не се изплаква редовно.	Изплакнете колектора, когато индикаторът "Calc-Away System" мига. Ако водата е много варовита, правете го по-често.
Появяват се кафяви петна от отворите на гладещата повърхност и цапат дрехите.	Използвайте химикали против котлен камък или добавки във водата за парно гладене.	Никога не добавяйте препарат в резервоара с вода или в нагревателя (вижте § 1).
Гладещата повърхност е мръсна или кафява и може да остави петна върху дрехите.	Не използвайте подходящата програма за гладене на съответната тъкан.	Направете справка с нашите съвети за настройка (вижте § 5).
	Използвайте нишесте за колосване.	Винаги поръсвайте нишестето от обратната страна на повърхността, която гладите.
Няма пара.	Дрехите ви не са изплакнати достатъчно или сте гладили нова дреха, преди да я изперете.	Уверете се, че дрехите са изплакнати достатъчно, за да се премахнат остатъци от перилен препарат или химически продукти върху новите дрехи.
	Резервоарът не е поставен докрай в своето отделение.	Поставете резервоара докрай в неговото отделение, докато щракне.
Има малко пара.	Резервоарът за вода е празен (червеният индикатор мига).	Напълнете резервоара с вода и натиснете бутона "Празен резервоар", разположен на командното табло.
	Температурата на гладещата повърхност е регулирана на максимум.	Много горещата пара е суха и се вижда трудно.
Върху дрехите остават следи от вода.	Калъфката на масата за гладене се е намокрила, защото не е пригодена за използване с мощен парогенератор.	Трябва да имате подходяща маса за гладене (поставка с решетка, която предотвратява кондензацията).
Индикаторът „Празен резервоар“ мига.	Не сте натиснали бутона "Празен резервоар" за повторно включване.	Натиснете бутона "Празен резервоар" за повторно включване, разположен на командното табло.
	Резервоарът не е поставен добре докрай в своето отделение.	Поставете резервоара докрай в неговото отделение, докато щракне.
Около колектора излиза пара.	Колекторът не е затегнат добре.	Затегнете колектора отново.
	Уплътнението на колектора е повредено.	Свържете се с одобрен сервизен център.
Под корпуса излиза пара.	Уредът е повреден.	Не използвайте парогенератора и се обърнете към одобрен сервизен център.
	Уредът е повреден.	Не използвайте парогенератора и се обърнете към одобрен сервизен център.
Индикаторът "Calc-Away" примигва.	Не сте натиснали бутона "Calc-Away" за повторно включване.	Натиснете бутона "Calc-Away" за повторно включване, разположен на командното табло.
Червеният индикатор "Празен резервоар" примигва, а бутонът "включване/изключване" не работи.	Уредът е съхраняван в студено помещение (<10С° приблизително).	Изключете уреда от електрозахранването. Изчакайте 3 часа докато температурата на уреда се изравни с околната температура.

Ако причината за някоя повреда не може да се определи, се обърнете към одобрен сервиз на ROWENTA. ROWENTA предоставя едногодишна гаранция за уреда и двугодишна гаранция за съда към него - от датата на закупуване, освен ако има други разпоредби в законодателството на вашата страна.

www.rowenta.com

POPIS

1. Držadlo žehličky
 - a. Žehlička s držadlem Focus*
 - b. Profesionální žehlička s korkovým držadlem*
2. Tlačítko Precision shot (ovladač koncentrované páry)
3. Spouštěč páry
4. Precision shot: pára koncentrovaná ve špičce
5. Safety lock (zablokování žehličky)
6. Vyjímatelná nádržka 1,5 l
7. Tělo
8. Plnicí otvor nádržky
9. Kryt kolektoru na odstranění vodního kamene
10. Tlačítko navíjení napájecího kabelu
11. Uložení napájecího kabelu
12. Plocha na odkládání žehličky
13. Parní šňůra
14. Uložení parní šňůry
15. Patentovaný odvápnovací systém Anti-Calc (Calc Away systém)
16. Ovládací panel
 - a. Tlačítko spínače a kontrolka „auto off“
 - b. Kolečko pro volbu tkaniny
 - c. Kontrolky zvolené tkaniny
 - d. Tlačítko a kontrolka Calc away
 - e. Tlačítko a kontrolka prázdné nádrže
 - f. Ovladač páry „Boost / vertical steam“

* podle modelu

PŘÍPRAVA

1 • Lock systém

• pro snadné uchycení žehličky na generátoru a přenášení. Váš generátor je vybaven přidržovacím kroužkem žehličky na odkládací podložce se zajištěním, aby jeho přenášení a uložení bylo snadnější.

• Blokace - **obr. 1.**

• Odblokování - **obr. 2.**

Pro přenos vašeho generátoru páry za držadlo žehličky:

- Položte žehličku na odkládací plochu generátoru páry a sklopte přidržovací kroužek na žehličce, musíte slyšet zaklapnutí blokace (typický znak „zvuk zaklapnutí“) - **obr. 1.**

- Uchopte žehličku za držadlo a přeneste parní generátor - **obr. 3.**

2 • Jakou vodu lze použít?

Voda z vodovodního kohoutku

• Váš přístroj je navržen tak, aby mohl používat vodu z vodovodního kohoutku. Pokud je voda příliš vápenitá, smíchejte 50 % vody z kohoutku a 50 % demineralizované balené vody.

• Voda v některých přímořských regionech může obsahovat zvýšené množství soli. V tomto případě používejte výhradně demineralizovanou vodu.

Změkčovače vody

• Existuje několik typů zařízení pro změkčování vody, vodu z většiny z nich lze použít do parní žehličky. Nicméně některá zařízení a zvláště ta, která používají chemické látky, jako např. sůl, což je zejména případ filtračních nádob, mohou způsobit odtok bílé nebo hnědé barvy.

• Vyskytne-li se tento problém, doporučujeme vám použít neupravenou vodu z vodovodního kohoutku nebo balenou vodu.

• Po výměně vody se problém odstraní až po několika použitích. Abyste se vyhnuli poškození oděvů, Rowenta doporučuje funkci napařování poprvé vyzkoušet na opotřebovaném prádle, které lze vyhodit, abyste si nepoškodili normální oblečení.

Pamatujte si:

• Nikdy nepoužívejte dešťovou vodu nebo vodu obsahující přísady (jako škrob, parfém nebo vodu z domácích spotřebičů). Takové přísady mohou změnit vlastnosti páry a při vysoké teplotě způsobí vznik usazenin v parní komoře, které by mohly znečistit prádlo.

3 • Příprava Vašeho parního generátoru

- Parní generátor postavte na pevnou vodorovnou a tepluvzdornou plochu.
- Doporučujeme vám používat žehlicí prkno uzpůsobené pro napařovací žehličky s odkládací plochou pro napařovací žehličky typu deska a nikoliv mřížka.
- Vydejte vyjimatelnou nádržku (umístěnou v přední části napařovací žehličky) stisknutím blokačního tlačítka, které se nachází na držadle nádrže. - **obr. 4.**
- Naplňte nádržku na vodu a nepřekračujte přítom ukazatel maximálního množství - **obr. 5.**
- Vraťte ji řádně zpět na místo, až se ozve slyšitelné zacvaknutí „klik“.
- Elektrickou šňůru odvíjte po celé délce a vyndejte parní šňůru z úložného prostoru - **obr. 6.**
- Parní generátor připojte k uzemněné elektrické zásuvce - **obr. 7.**

POUŽITÍ

4 • Zapnutí parního generátoru

- Stiskněte světelný přepínač zapnuto/vypnuto - **obr. 8.** Zelená kontrolka na ovládacím panelu bliká. Asi po jedné minutě a pravidelně během provozu dochází k tomu, že elektrické čerpadlo přístroje vstříkne vodu do ohřívacího zásobníku. Vzniká přítom zvuk, který je běžným provozním projevem.
- Parní žehlička je připravena k provozu, jakmile kontrolky trvale svítí.

Při prvním použití přístroje může dojít ke vzniku výparů a zápachu bez škodlivých účinků. Tento projev nemá vliv na použití přístroje a rychle sám pomine.

5 • Funkce ovládacího panelu







- Pokud bliká některá ze zelených kontrolky na ovládacím panelu, znamená to, že parní žehlička není připravena k žehlení zvolené tkaniny.
- Pokud všechny kontrolky trvale svítí, má parní žehlička správnou teplotu a správný průtok

- páry k žehlení zvolené tkaniny. Akustický signál potvrdí připravenost žehličky - **obr. 10.**
- Během žehlení, pokud zvolíte vyšší program, můžete pokračovat v žehlení.
- Bliká červená kontrolka „prázdná nádrž“ - **obr. 14:** Nádrž je prázdná.
- Bliká modrá kontrolka „on/off“: Zařízení je v pohotovostním režimu.
- Bliká oranžová kontrolka „Calc-Away“ - **obr. 17:** Musíte propláchnout kolektor.

6 • Žehlení s napařováním

Eco Intelligence

- Vaše parní žehlička je vybavena systémem elektronické regulace Eco Intelligence, který optimálním způsobem řídí průtok páry a teplotu žehličky podle zvolené tkaniny: Tím se snižuje spotřeba energie a současně se zaručí optimální žehlení každého druhu tkaniny.
- Z tohoto důvodu umístěte nastavovací tlačítko typu tkaniny (viz následující tabulka).

SYNTECKÉ TKANINY (Polyester, Acetátové, akrylátové tkaniny, polyamid)		
HEDVÁBÍ		
VLNA		
BAVLNA		
LEN		

Funkce „Boost“

- Vaše žehlička je vybavena funkcí „Boost“, která umožňuje zvýšit průtok páry během žehlení, a to i dočasně pouze na obtížně žehlitelná místa, velmi silné nebo pomačkané látky. Chcete-li tuto funkci používat, stiskněte tlačítko Boost na ovládacím panelu, rozsvítí se modrá kontrolka - **obr. 16.**
- Pro deaktivaci funkce Boost stiskněte znovu tlačítko, modrá kontrolka zhasne. Můžete ji také vypnout otočením kolečka pro výběr tkaniny.
- Funkce se deaktivuje automaticky po 15 minutách. Modrá kontrolka bliká, aby oznámila konec funkce Boost, a poté zhasne.

Funkci Boost lze použít jen v poloze „Vlna“, „Bavlna“ a „Len“. U ostatních tkanin není nutné používat funkci Boost, stačí kombinace nastavení „Syntetika“ a „Hevábí“.

- Chcete-li použít páru, stiskněte tlačítko ovládání páry umístěné pod držadlem žehličky - **obr. 11**. Po uvolnění tlačítka se pára vypne.
- Používáte-li škrob, aplikujte jej na opačnou stranu tkaniny, než která je žehlena.

Doporučení: Při prvním použití nebo poté, co jste páru několik minut nepoužívali, opakovaně stiskněte tlačítko ovládání páry - **obr. 11** a držte přitom žehličku směrem od oděvu. Dosáhnete tím odstranění studené vody z parního okruhu.

Nastavení teploty žehličky:

Vaše žehlička se rychle zahřívá, nejdříve začnete žehlit látky, které se žehlí při nízké teplotě a nakonec žehlete ty, které snášejí nejvyšší teploty. Pozor, pokud zahájíte žehlení tkaninami, které se žehlí při vysoké teplotě, může ochlazování přístroje nějakou dobu trvat. Pokud si přejete urychlit proces, můžete stisknout ovladač páry mimo dosah prádla, čímž žehličku rychleji ochladíte. Při každé změně textilu vyčkejte, dokud zelené kontrolky nepřestanou blikat. Pokud žehlíte látku ze směsných vláken, nastavte nejcitlivější vlákno.

Na jemné tkaniny (+) používejte ovladač páry velice mírně, aby případně nevznikly skvrny.

Při přestávkách během žehlení žehličku nikdy neodkládejte na kovovou odkládací plochu, protože by ji to mohlo poškodit. Odkládejte ji na odkládací plochu jednotky: ta je opatřena protiskluzovými podložkami a odolává vysokým teplotám.

7 • Použití Precision Shot

- Váš přístroj je vybaven funkcí Precision Shot: pára koncentrovaná ve špičce kluzké plochy, která se využívá obvykle při žehlení obtížných záhybů, detailů a těžko přístupných částí oděvu.

- Pro použití této funkce stiskněte tlačítko Precision Shot umístěné nad žehličkou, a to tak často, jak to bude třeba.

POZOR! Funkci Precision shot používejte s největší opatrností, protože mimořádný výkon páry může způsobit popálení.

8 • Vertikální napařování

- Chcete-li uhladit oděv z vlny, bavlny nebo lnu, zvolte tkaninu a stiskněte tlačítko „Boost/Vertical steam“, čímž dosáhnete výkonného svislého vyhlazení.
- U citlivých tkanin, jako je syntetika nebo vlna, není nutné používat tlačítko „Boost/Vertical steam“, jelikož k vyhlazení stačí nastavení odpovídající segmentům „syntetika“ a „hedvábí“.
- Pověste oděv na ramínko a rukou jej držte mírně napnutý.
- Opakovaně stiskněte tlačítko ovládání páry - **obr. 11**, a pohybujte přitom žehličkou shora dolů - **obr. 13**.

Příklady použití funkce vertikálního vyrovnání:

- Vyrovnání jemných látek na ramínku, u kterých nechcete, aby přišly do kontaktu s horkou žehličkou.
- Upravení košile nebo obleku těsně před jejich oblečením.

Protože pára je velice horká, nikdy se nepokoušejte odstranit záhyb oděvu přímo na nějaké osobě. Vždy k tomu použijte ramínko. Při žehlení jiných tkanin, než je len nebo bavlna, držte žehličku několik centimetrů od oděvu, aby nedošlo ke spálení tkaniny.

9 • Žehlení na sucho

- Při žehlení nepoužívejte tlačítko ovládání páry.

10 • Doplnění nádržky

- Při nedostatku vody se rozsvítí červená kontrolka „prázdna nádržka“ - **obr. 14**: nádržka na vodu je prázdná.
- Odnímatelnou nádržku na vodu vyndejte pomocí tlačítka (nachází se na přední části parního generátoru) - **obr. 15** a naplňte ji - **obr. 5**. Nepřekračujte přitom ukazatel maximálního množství.

Pokud překročíte ukazatel maxima, odstraňte přebytečné množství vody.

- Vraťte ji řádně zpět na místo, až se ozve slyšitelné zacvaknutí „klik“.
- Znovu zapněte.
- stiskem tlačítka „Restart“ na ovládacím panelu.
- Parní žehlička je připravena k provozu, jakmile kontrolky trvale svítí.

11 • Systém „auto-off“

- Z bezpečnostních důvodů je parní žehlička vybavena systémem „auto-off“, který ji vypne po 8 minutách nepoužívání nebo v případě, že zapomenete.
- Ozvou se tři akustické signály a modrá kontrolka tlačítka „zapnout/vypnout“ bliká, což znamená spuštění pohotovostního režimu.
- Chcete-li parní žehličku znovu zapnout : Stiskněte tlačítko „zapnout/vypnout“ a vyčkejte, až zelené kontrolky přestanou blikat, než znovu zahájíte žehlení.
- Žehličku můžete rovněž znovu aktivovat stiskem spouště páry.
- Z bezpečnostních důvodů systém „auto-off“ vypne vaši parní žehličku asi po 30 minutách nepoužívání. Chcete-li znovu zahájit žehlení, stiskněte tlačítko „zapnout/vypnout“.

12 • Uložení parního generátoru

- Vypněte parní žehličku stiskem tlačítka „zapnout/vypnout“.
- Odpojte zástrčku a stiskněte tlačítko navíječe napájecího kabelu.
- Položte žehličku na odkládací desku parní žehličky. Sklopte přidržovací kroužek žehličky tak, abyste slyšeli "zaklapnutí" blokace, žehlička tak bude bezpečně zablokována ve svém pouzdře - obr. 1. Smotejte elektrickou šňůru a upevněte ji pomocí suchého zipu. Uložte parní šňůru do zásuvného úložného prostoru.
- Před uložením parního generátoru do vestavěné skříňe nebo do úzkého prostoru jej nechte nejméně hodinu vychladnout. Poté můžete svůj parní generátor zcela bezpečně uložit na místo.

ÚDRŽBA A ČIŠTĚNÍ

13 • Čištění parního generátoru

Nedávejte nikdy žehličku ani jednotku podstavce přímo pod vodovodní kohoutek. Pro čištění žehlicí desky nebo jednotky nepoužívejte žádné čisticí prostředky nebo přípravky proti vodnímu kameni.

- Žehlicí plocha: vychladlou žehlicí plochu čistěte vlhkým hadříkem nebo nebrusnou mycí houbou.
- Jednotka: plastové části přístroje občas mírně otřete jemným hadříkem.

14 • Snadné odstranění vodního kamene z parního generátoru

Při proplachování ohřívacího zásobníku nepoužívejte prostředky pro odstranění vodního kamene (ocet, průmyslové odstraňovače vodního kamene,...). mohly by jej poškodit. Před vyprázdněním parního generátoru je naprosto nezbytné nechat jej alespoň 2 hodiny vychladnout, aby nedošlo k popálení.

- V zájmu prodloužení životnosti parního generátoru a pro zabránění výronu vodního kamene je váš parní generátor vybaven unikátním patentovaným odvápnovacím systémem Anti-Calc. Tento odvápnovací systém se nachází v nádržce a automaticky se v něm hromadí vodní kámen, který se uvnitř tvoří.

Funkční princip:

- Na ovládacím panelu bliká oranžová kontrolka „Calc-Away System“ - obr. 17, která Vás upozorňuje na potřebu propláchnout kolektor vodního kamene.
- Když je parní generátor zcela vychladlý, vyjměte kryt kolektoru vodního kamene - obr. 18.

Pozor! Před tímto krokem musí být parní generátor alespoň dvě hodiny odpojený od sítě a zcela vychladlý.

Při této činnosti se parní generátor musí nacházet blízko výlevky, protože při otevření může z nádržky vytékat voda.

- Vyšroubujte celý kolektor a vyjměte jej z jednotky. Obsahuje vodní kámen nahromaděný v nádržce - **obr. 18**.
- Pro správné vyčištění propláchněte kolektor pod tekoucí vodou a odstraňte tím nahromaděný vodní kámen - **obr. 19**.
- Vraťte zachytávač zpět na své místo a pevně jej zašroubujte, čímž dosáhnete utěsnění - **obr. 20**.
- Vraťte kryt kolektoru vodního kamene na místo - **obr. 20**.

Při příštím použití stiskem tlačítka „Calc-Away“ pod ovládacím panelem vypněte oranžovou kontrolku.

- Jako doplněk této pravidelné údržby se doporučuje každých 6 měsíců nebo po každých 25 použitích nádobu kompletně vypláchnout.
- Zkontrolujte, zda je generátor studený a vypojený ze sítě více než 2 h.

- Umístěte generátor páry na kraj dřezu a vedle žehličku umístěnou v poloze na patě.
- Sejměte kryt kolektoru vodního kamene a sběrač vyšroubujte - **obr. 18**.
- Držte generátor páry v nakloněné poloze a do bojleru nalijte karafou ¼ litru vody z kohoutku - **obr. 21**.
- Několikrát zatřepte tělem přístroje a poté z něj do dřezu vylijte všechnu vodu - **obr. 22 - 23**.
- Umístěte kolektor zpět a celý ho zašroubujte, aby dobře těsnil - **obr. 20**.
- Vraťte kryt kolektoru vodního kamene na své místo - **obr. 20**.

Při příštím použití stiskem tlačítka „Calc-Away“ pod ovládacím panelem vypněte oranžovou kontrolku.

Parní generátor nefunguje bez kolektoru vodního kamene.

Pravidelné odstraňování vodního kamene v parní žehličce pomáhá zachovávat její výkonnost co nejdéle.

PROBLÉM S PARNÍM GENERÁTOREM

Problémy	Příčiny	Řešení
Parní generátor se nespustí nebo kontrolka žehličky a světelný spínač zapnuto/vypnuto nesvíí.	Přístroj není pod napětím.	Zkontrolujte, že přístroj je správně zapojený do funkční zásuvky a je pod napětím (světelný spínač zapnuto/vypnuto).
Z otvorů v žehličce desce vytéká voda.	Používáte funkci páry, ale vaše žehlička ještě není dostatečně zahřátá.	Než stisknete ovladač páry, vyčkejte, až zelené kontrolky přestanou blikat.
	Voda zkondenzovala v potrubí, protože používáte páru poprvé nebo jste ji delší dobu nepoužívali.	Stiskněte tlačítko ovládání páry a žehličku přitom držte mimo žehličky prkno. Počkejte, až začne vydávat páru.
	Příliš často používáte ovladač páry, pokud žehlíte citlivé tkaniny (*).	Používejte střídavě ovladač páry, pokud žehlíte citlivé tkaniny (*).

Problémy	Příčiny	Řešení
Modrá kontrolka funkce Boost bliká / zhasla.	Funkce Boost se deaktivuje automaticky po 15 minutách: modrá kontrolka bliká a poté se vypne.	To je zcela normální fungování. Funkce Boost je vytvořena tak, aby byla používána pouze nárázově (viz odst. 6).
	Nastavili jste polohu „Syntetika“ nebo „Hevábí“.	Funkci Boost lze použít jen v poloze „Vlna“, „Bavlna“ a „Len“. U ostatních tkanin není nutné používat funkci Boost, stačí kombinace nastavení „Syntetika“ a „Hevábí“.
V otvorech žehlicí desky se objevují bílé skvrny.	V ohřívacím zásobníku se utvořil vodní kámen, protože nebyl pravidelně proplachován.	Když bliká kontrolka „Calc-Away System“, propláchněte kolektor vodního kamene. Při použití velice tvrdé vody provádějte toto propláchnutí častěji.
V otvorech žehlicí desky se objevují hnědé skvrny a špiní prádlo.	Používáte chemické prostředky proti tvorbě vodního kamene nebo přísady do vody pro žehlení.	Do nádržky na vodu nebo do ohřívacího zásobníku nikdy nepřidávejte žádné přísady (viz odst. 1).
Na žehlicí desce jsou nečistoty nebo je zahnědlá a může špinit prádlo.	Nepoužíváte program přizpůsobený zvolené tkanině.	Postupujte podle našich pokynů pro nastavení (viz odst. 5).
	Používáte škrob.	Škrob vždy aplikujte na opačnou stranu tkaniny, než která je žehlena.
	Prádlo není dostatečně vymáchané nebo žehlíte nově oblečení, aniž byste je vyprali.	Ujistěte se, že prádlo je dostatečně vymáchané, abyste zamezili případným stopám po mýdle nebo chemických přípravcích na novém oblečení.
Nevytváří se pára.	Nádržka není správně umístěná na svém místě.	Zasuňte jej do příslušného prostoru až do zacvaknutí.
	Nádržka na vodu je prázdná (svítí červená kontrolka).	Doplňte nádržku na vodu a stiskněte tlačítko „Prázdná nádrž“ na ovládacím panelu.
Vytváří se nedostatek páry.	Teplota žehlicí desky je nastavena na maximum.	Pára je velice horká a suchá, v důsledku čehož je méně viditelná.
Na prádle se objevují proužky vody.	Vaše žehlicí prkno je přesyceno vodou, protože se nejedná o typ prkna vhodný pro žehlení s parním generátorem.	Ujistěte se, zda máte vhodné žehlicí prkno (prkno s roštem zabráňující vzniku kondenzace).
Bliká kontrolka „prázdná nádržka“.	Nestiskli jste tlačítko „Prázdná nádrž“ pro opětovný start.	Stiskněte tlačítko „Prázdná nádrž“ pro opětovný start umístěné na ovládacím panelu.
	Nádržka není nasazena na místě úplně.	Nasadte ji až na doraz, dokud neuslyšíte cvaknutí.
Kolem kolektoru vychází pára.	Kolektor je špatně utáhnutý.	Utáhněte kolektor.
	Těsnění kolektoru je poškozené.	Kontaktujte autorizovaný servis.
	Přístroj je vadný.	Přestaňte parní generátor používat a kontaktujte smluvní servisní středisko.
Ze spodní strany jednotky vychází pára nebo voda.	Přístroj je vadný.	Přestaňte parní generátor používat a kontaktujte smluvní servisní středisko.
Bliká oranžová kontrolka „Calc-Away System“.	Nestiskli jste tlačítko „Calc-Away“ pro opětovný start.	Stiskněte tlačítko „Calc-Away“ pro opětovný start umístěné na ovládacím panelu.
Bliká červená kontrolka „prázdná nádrž“ a tlačítko „zapnout/vypnout“ nefunguje.	Zařízení bylo uskladněno v chladné místnosti (< 10 °C).	Odpojte přístroj ze sítě. Počkejte 3 hodiny, než se přístroj dostane na pokojovou teplotu.

Jestliže nelze určit příčinu poruchy, kontaktujte smluvní servisní středisko ROWENTA. ROWENTA poskytuje smluvní záruku v trvání 1 roku na přístroj a 2 let na nádržku od data nákupu, a s výjimkou specifické zákonné úpravy ve Vaší zemi.

www.rowenta.cz

OPIS

1. Drška glačala
 - a. Glačalo s drškom Focus*
 - b. Profesionalno glačalo s drškom od pluta*
2. Tipka Precision shot (ispuštanje mlaza pare)
3. Tipka za paru
4. Vrh za precizno glačanje
5. Sigurnosna blokada (zaključavanje glačala na kućištu glačala)
6. Odvojni spremnik 1,5 L
7. Kućište
8. Poklopac spremnika
9. Poklopac sakupljača kamenca
10. Tipka za automatsko namotavanje električnoga kabela
11. Spremnik električnoga kabela
12. Baza za odlaganje glačala
13. Crijevo za paru
14. Spremnik crijeva za paru
15. Sakupljač kamenca
16. Upravljačka ploča
 - a. Prekidač za uključivanje/isključivanje i svjetlosni pokazatelj "automatsko isključivanje"
 - b. Tipka za odabiranje tkanine
 - c. Svjetlosni pokazatelji za odabranu tkaninu
 - d. Svjetlosni pokazatelj za čišćenje kamenca
 - e. Tipka i svjetlosni pokazatelj za prazan spremnik
 - f. Tipka za paru "Boost/okomita para"

* ovisno o modelu

PRIPREMA

1 • Sigurnosna blokada

- Vaša je parna postaja opremljena držačem za pridržavanje glačala sa sigurnosnom blokadom, čime je olakšano njeno prenošenje i odlaganje:
 - Zaključavanje - fig. 1.
 - Otključavanje - fig. 2.
- Prilikom prenošenja Vaše parne postaje držeći za dršku glačala:
- postavite glačalo na bazu za odlaganje koja se nalazi na parnoj postaji i spuštajte držač za pridržavanje glačala dok ne začujete „klik“ kojim se potvrđuje da je sigurnosna blokada zaključana. - fig. 1.
 - Zatim uhvatite glačalo za dršku i prenesite Vašu parnu postaju. - fig. 3.

2 • Koju vodu rabiti?

Voda iz slavine

- Vaš uređaj je napravljen tako da se može rabiti voda iz slavine. Ako u vodi ima mnogo otopljenog kamenca, preporučujemo Vam da koristite 50% vode iz slavine i 50% destilirane vode.

Omekšavanje vode:

- Postoje različiti tipovi omekšivača vode s kojima se može tretirati vodu koju ćete uliti u

spremnik parne postaje. Međutim, neki omekšivači, a posebno oni koji sadrže kemijske elemente poput soli, mogu uzrokovati pojavu bijelih ili smeđih mrlja na rublju tijekom glačanja.

- Ako se susretnete s navedenim problemom, savjetujemo Vam korištenje obične čiste vode iz slavine ili destilirane vode kupljene u trgovini koja se može pomiješati sa običnom u omjeru 50-50.
- Kada ste promijenili vodu, potrebno je pričekati nakon nekoliko primjena da se problem riješi. Kako ne biste oštetili rublje, preporučujemo Vam da isprobate postavku za paru na starom ručniku ili odjeći koju možete baciti.

Pripazite da:

- Tijekom glačanja i zagrijavanja dolazi do koncentriranja elemenata vode. Dolje navedeni tipovi vode mogu sadržavati organske tvari, mineralne ili kemijske elemente koji mogu uzrokovati pojavu smeđe vode iz glačala ili uništavati rublje tijekom glačanja: voda iz sušilice, hladnjaka, klima uređaja, kišnica, flaširana voda, prokuhana voda. Navedene tipove vode stoga nije preporučljivo koristiti za ROWENTA PARNE POSTAJE.

3 • Priprema parne postaje

- Postavite parnu postaju na stabilnu i vodoravnu površinu daleko od izvora topline.
- Preporučujemo Vam da koristite daske za glačanje prilagođene parnim postajama koje su opremljene s ravnom pločom bez rešetka za odlaganje parne postaje. Daska bi trebala biti mrežasta kako bi para prolazila kroz dasku a ne se zadržavala.
- Skinite odvojivi spremnik za vodu (smješten ispred parne postaje) pritiskom na ručicu zapora koja se nalazi na dršci spremnika – fig. 4.
- Napunite spremnik za vodu, ali nemojte prekoračiti maksimalnu razinu. – fig. 5.
- Postavite ga u njegovo ležište. Spremnik je ispravno umetnut tek kada čujete „klik“.
- Odmotajte u cijelosti električni priključni vod i izvadite crijevo za paru iz njegovog pretinca-fig. 6.
- Priključite Vašu parnu postaju na uzemljenu električnu utičnicu – fig. 7.

UPORABA

4 • Uključivanje Vaše parne postaje

- Pritisnite prekidač sa signalnim svjetlom za uključivanje/isključivanje, i ono se pali – fig. 8. Unutar svakog segmenta tkanine trepere zeleni svjetlosni pokazatelji. Električna pumpa kojom je Vaš uređaj opremljen, nakon otprilike jedne minute i redovito tijekom uporabe, ubrizgava vodu u komoru za paru. Uslijed ubrizgavanje javlja se lagana buka što je normalno.
- Parna postaja je spremna za glačanje kad se fiksno upali zeleni svjetlosni pokazatelj.

Tijekom prve uporabe može doći do nastanka dima ili mirisa koji nisu štetni za zdravlje. Ova pojava koja nema nikakav negativan učinak na uporabu uređaja će brzo nestati.

5 • Rad upravljačke ploče

- Dok zeleni svjetlosni pokazatelji na vašoj upravljačkoj tabli trepere, to znači da vaša parna postaja nije spremna za glačanje odabrane tkanine.
- Ako su svi svjetlosni pokazatelji fiksni, vaša postaja je na dobroj temperaturi i izlazi dovoljno pare za glačanje odabrane tkanine.







Zvučni znak vam potvrđuje da je vaša postaja spremna – fig. 10.

- Tijekom seanse, kad birate viši program, možete nastaviti s glačanjem.
- Crveni svjetlosni pokazatelj „prazan spremnik“ treperi – fig. 14 : spremnik je prazan.
- Plavi svjetlosni pokazatelj "uključeno/isključeno" treperi: vaš uređaj je na čekanju.
- Narančasti svjetlosni pokazatelj sustava „Calc-Away“ treperi – fig. 17 : isperite Vaš sakupljač kamenca.

6 • Glačanje na paru

Eco Intelligence

- Vaša parna postaja opremljena je električkim sustavom za regulaciju Eco Intelligence, koji regulira optimalan način za izlazak pare i temperaturu glačala u funkciji odabrane tkanine: time se smanjuje potrošnja energije, uz jamstvo optimalnog glačanja za svaku vrstu tkanine.
- U tu svrhu, postavite izbornik za podešavanje na vrstu tkanine koju ćete glačati (pogledajte donju tabelu).

SINTETIKA (poliester, acetat, akril, poliamid)		
SVILA		
VUNA		
PAMUK		
LAN		

Funkcija "Boost"

- Vaša parna postaja ima funkciju „Boost“ koja Vam omogućuje da povećate protok pare tijekom glačanja kako biste lakše izglacali zahtjevne ili jako zgužvane dijelove odjeće kao i deblje tkanine. Za korištenje te funkcije, pritisnite tipku Boost, koja se nalazi na upravljačkoj ploči, i zasvijetlit će plavi svjetlosni pokazatelj – fig. 16.
- Postavku Boost isključite ponovnim pritiskom na istu tipku i plavi će se svjetlosni pokazatelj ugasiti. Navedenu funkciju možete isključiti i okretanjem izbornika za podešavanje pare.
- Funkcija Boost se automatski isključuje nakon 15 minuta i para počinje ponovno izlaziti kao na početku. Plavi svjetlosni pokazivač će na

kraju funkcije Boost treperiti, i naposljetku se ugasiti.

Funkcija Boost se može rabiti samo u položaju « Vuna », « Pamuk » i « Lan ». Kod ostalih tkanina, nije potrebno rabiti funkciju Boost, dostatne su samo kombinacije podešavanja "sintetika" i "svila".

- Za ispuštanje pare, pritisnite na tipku za paru koja se nalazi ispod drške glačala - **fig. 11**. Protok pare se zaustavlja kada otpustite tipku.
- Ako koristite štirku, poprsajte ju po obrnutoj strani od strane glačanja.

Savjeti: Kod prve uporabe ili ako niste koristili paru nekoliko minuta: pritisnite uzastopno nekoliko puta na tipku za paru - **fig. 11** dok držite glačalo dalje od rublja. Na taj ćete način ukloniti hladnu vodu iz kruga pare.

Odabir tkanina: Budući da se Vaše glačalo brzo zagrijava, započnite s glačanjem na tkaninama koje se glačaju na niskoj temperaturi, a završite s onima koje zahtijevaju višu temperaturu. Budite pažljivi ako počinjete glačati tkanine koje se glačaju na visokoj temperaturi, jer za hlađenje uređaja može biti potrebno određeno vrijeme. Ako želite ubrzati proces, možete aktivirati tipku za paru udaljenu od rublja, kako bi se glačalo brže ohladilo. Kod svake promjene vrste tkanine sačekajte da svjetlosni pokazatelji postanu fiksni. Ako glačate tkanine od miješanih vlakana, odaberite program za osjetljive tkanine.

Prilikom glačanja osjetljive tkanine (•), umjereno koristite tipku za paru kako biste izbjegli eventualno istjecanje tekućine.

Tijekom pauza između glačanja, glačalo nemojte nikada postaviti na metalnu ploču za odlaganje jer biste mogli uništiti podnicu: stoga ga odložite na ploču koja se nalazi na kućištu glačala budući da je ona opremljena nožicama protiv klizanja i napravljena je tako da može podnijeti visoke temperature.

7 • Koristite funkciju Precision Shot

- Vaš uređaj ima funkciju Precision Shot: na vrhu podnice se ispušta mlaz pare, koji koristite posebice prilikom glačanja ustrajnih nabora, detalja i teško dostupnih dijelova na odjeći.
- Za korištenje navedene postavke, pritisnite do kraja tipku Precision Shot koja se nalazi na gornjem dijelu glačala onoliko puta koliko je potrebno.

PAŽNJA! Oprezno postupajte prilikom korištenja postavke Precision shot jer velika snaga pare može izazvati opekline.

8 • Okomito glačanje

- Da biste glačali odjeću od vune, pamuka ili lana, odaberite tip tkanine i pritisnite tipku « Boost/okomita para », kako biste ostvarili snažno okomito glačanje.
- Kod osjetljivih tkanina poput sintetike ili vune, nije neophodno rabiti tipku "Boost/okomita para"; odgovarajuća podešavanja na segmentima « sintetika » i « svila » dostatna su za glačanje.
- Objesite odjeću na vješalicu i lagano rastegnite jednom rukom tkaninu.
- Pritisnite u intervalima tipku za paru - **fig. 11** pomičući glačalo odozgo prema dolje - **fig. 13**. Primjeri uporabe postavke okomitog glačanja:
- Izglačajte osjetljivu tkaninu na vješalici koju ne želite glačati vrućim glačalom.
- Osvježite košulju ili odijelo neposredno prije oblačenja.

Para koja se stvara vrlo vruća, stoga nikada ne glačajte odjeću na osobi nego uvijek obješenu na vješalici. Držite glačalo na udaljenosti od nekoliko centimetara od drugih tkanina, osim lana i pamuka, prilikom njihovog glačanja kako ih ne biste spalili.

HR

9 • Suho glačanje

- Nemojte pritisnati na tipku za paru.

10 • Ponovno punjenje spremnika

- Nema više pare i svjetlosni pokazatelj „praznog spremnika“ treperi - **fig. 14** : spremnik za vodu je prazan.
- Skinite odvojivi spremnik za vodu (smješten ispred parne postaje) pritiskom na ručicu zapora koja se nalazi na dršci spremnika - **fig. 15** i ponovno ga napunite - **fig. 5** a da ne prekoračite maksimalnu razinu.

U slučaju prelijevanja, uklonite višak vode.

- Postavite ga u njegovo ležište. Spremnik je ispravno umetnut tek kada čujete „klik“.
- Pritisnite tipku « prazan spremnik » za ponovno pokretanje, a koja se nalazi na upravljačkoj ploči.
- Parna postaja je spremna za glačanje kad su zeleni svjetlosni pokazatelji fiksni.

11 • Sustav "automastko isključivanje"

- U svrhu sigurnosti, vaša postaja opremljena je sustavom za "automatskog isključivanja" koji postaju stavlja na čekanje nakon 8 minuta neuporabe.
- Čuju se tri zvučna signala i treperi plavi svjetlosni pokazatelj na tipki "uključeno/isključeno" i pokazuje da je uređaj na čekanju.
- Reaktivirajte postaju : pritisnite tipku "uključeno/isključeno" i sačekajte da svjetlosni pokazatelji postanu fiksni, pa tek onda nastavite s glačanjem.
- Postaja se također može reaktivirati pritiskom na tipku za paru.
- U svrhu sigurnosti, nakon oko 30 minuta neuporabe, sustav « automastko isključivanje » gasi vašu parnu postaju. Da biste nastavili s glačanjem, pritisnite tipku "uključeno/isključeno".

12 • Spremanje parne postaje

- Ugasite postaju pritiskom na tipku "uključeno/isključeno".
- Isključite uređaj iz struje i pritisnite tipku za namotavanje električnoga kabela.
- Postavite glačalo na bazu za odlaganje parne postaje. Spuštajte držač za pridržavanje glačala dok ne začujete „klik“ kojim se potvrđuje da je

sigurnosna blokada zaključana - **fig. 1**. Namotajte strujni kabel u njegov sprmenik. Spremite crijevo za paru u odgovarajući pretinac.

- Ostavite da se parna postaja ohladi prije nego što ju spremite u ormar ili odložite u uski prostor. Svoju parnu postaju tada možete bezbrižno spremiti.

ODRŽAVANJE I ČIŠĆENJE

13 • Čišćenje parne postaje

Nikada nemojte čistiti glačalo ili njegovo kućište pod mlazom tekuće vode.

Za čišćenje podnice ili kućišta glačala nemojte rabiti sredstva za održavanje ili uklanjanje kamenca.

- Podnica glačala: ohlađenu podnicu Vašeg glačala očistite vlažnom krpom ili spužvom koja nije abrazivna.
- Kućište glačala: plastične dijelove uređaja povremeno očistite vlažnom krpom.

14 • Jednostavno uklanjanje kamenca iz parne postaje

Nemojte rabiti proizvode za uklanjanje kamenca (ocat, industrijske proizvode za uklanjanje kamenca...) za čišćenje komore za paru, jer bi ju mogli oštetiti. Prije nego započnete s čišćenjem Vaše parne postaje, obavezno ju ostavite više od 2 sata da se ohladi, kako biste izbjegli svaki rizik od nastanka opekline.

- Vaša je parna postaja opremljena integriranim sakupljačem kamenca koja produljuje njen vijek trajanja a izbjegnuto je učestalo čišćenje kamenca. Taj sakupljač, smješten u komori za paru, automatski sakuplja kamenac koji se stvara u njenoj unutrašnjosti.

Princip rada:

- Narančasti svjetlosni pokazatelj sustava „Calc-Away“ treperi - **fig. 17** na upravljačkoj ploči i označava da trebate isprati sakupljač kamenca.
- Nakon što se parna postaja potpuno ohladi, skinite poklopac sakupljača kamenca - **fig. 18**.

PAŽNJA! Uklanjanje kamenca možete obaviti samo kada je parna postaja potpuno hladna i isključena iz naponske mreže više od dva sata. Prilikom uklanjanja kamenca postavite parnu postaju u blizini sudopera, budući da tijekom otvaranja komore za paru može doći do istjecanja vode.

- Odvijte u cijelosti sakupljač i izvucite ga iz kućišta, budući da on sadrži kamenac koji se nakupio u komori za paru - **fig. 18**.
- Kako biste dobro očistili sakupljač kamenca, dovoljno ga je isprati tekućom vodom da biste iz njega uklonili kamenac - **fig. 19**.
- Ponovno umetnite sakupljač u njegovo ležište i dobro ga zavijte, kako biste osigurali njegovu nepropusnost - **fig. 20**.
- Stavite poklopac sakupljača kamenca na njegovo mjesto - **fig. 20**.

Tijekom sljedeće uporabe, pritisnite tipku "Calc-Away" smještenu na upravljačkoj ploči, kako bi se ugasio narančasti svjetlosni pokazatelj.

Osim redovitog održavanja, preporuča se temeljito ispiranje komore za paru svakih 6 mjeseci ili nakon svakih 25 korištenja.

- Provjerite je li parna postaja hladna i isključena iz električne mreže već 2 sata.

- Postavite parnu postaju uz rub Vašeg sudopera i glačalo na stražnji dio pored nje.
- Skinite poklopac sa sakupljača i odvijte sakupljač kamenca - **fig. 18**.
- Držite Vašu parnu postaju u nagnutom položaju te napunite komoru za paru s 1/4 vode iz slavine - **fig. 21**.
- Protresite kućište nekoliko trenutaka, a zatim sasvim ispraznite spremnik u Vaš sudoper - **fig. 22 - 23**.
- Ponovno umetnite sakupljač u njegovo ležište i dobro ga zavijte kako biste osigurali njegovu nepropusnost - **fig. 20**.
- Stavite poklopac sakupljača kamenca na njegovo mjesto - **fig. 20**.

Tijekom sljedeće uporabe, pritisnite tipku "Calc-Away" smještenu na upravljačkoj ploči, kako bi se ugasio narančasti svjetlosni pokazatelj.

Parna postaja ne radi bez sakupljača kamenca.

Redovitim uklanjanjem kamenca iz svoje parne postaje osiguravate njen kvalitetan rad duže vrijeme.

PROBLEM S VAŠOM PARNOM POSTAJOM

Problemi	Uzroci	Rješenja
Parnu postaju nije moguće uključiti ili svjetlosni pokazatelj temperature glačala i prekidač sa signalnim svjetlom za uključivanje/isključivanje ne svijetle.	Uređaj nije pod naponom.	Provjerite je uređaj dobro priključen na naponsku mrežu, uključen i pod naponom (prekidač sa signalnim svjetlom za uključivanje/isključivanje).
Voda curi iz otvora na podnici.	Koristite tipku za paru iako se Vaše glačalo nije dovoljno zagrijalo.	Pričekajte da zeleni pokazatelji temperature glačala postanu fiksni prije nego uključite tipku za paru.
	Voda se nakupila u cijevima jer po prvi puta rabite paru ili ju niste dugo koristili.	Pritišćite tipku za paru dalje od daske za glačanje, sve dok glačalo ne počne izbacivati paru.
	Prečesto rabite tipku za paru kad glačate osjetljive tkanine (*).	Umjereno aktivirajte tipku za paru dok glačate osjetljive tkanine (*).

Problemi	Uzroci	Rješenja
Plavi svjetlosni pokazatelj funkcije Boost treperi/ne pali se.	Funkcija Boost se automatski deaktivira nakon 15 minuta: plavi svjetlosni pokazatelj treperi, a potom se gasi.	Takvo funkcioniranje je sasvim normalno. Funkcija Boost predviđena je za određene situacije (vidi § 6).
	Nalazite se u položaju « sintetika » ili « svila ».	Funkcija Boost rabi se samo u položajima « vuna », « pamuk » i « lan ». Kod drugih tkanina, nije potrebno rabiti funkciju Boost, dostatne su kombinacije podešavanja « Sintetika » i « Svila ».
Bijele mrvice izlaze iz otvora na podnici.	Vaša komora za paru izbacuje kamenac, jer nije redovito ispirana.	Ispirite sakupljač kad treperi svjetlosni pokazatelj "Calc-Away". Ako u vašoj vodi ima puno kamenca, radite to češće.
Smeđa voda izlazi iz otvora na podnici i prilja rublje.	Rabite kemijske proizvode za čišćenje kamenca ili aditive u vodi za glačanje.	Nikad nemojte stavljati nikakav proizvod u spremnik za vodu niti u komoru za paru (vidi § 1).
Podnica je zaprljana ili smeđa i može zaprljati rublje.	Ne rabite program koji odgovara tkanini koja se glača.	Obratite se na naše savjete o podešavanju (vidi § 5).
	Rabite štirku.	Uvijek štirkom poprskajte s obrnute strane tkanine koju glačate.
	Vaše rublje nije dovoljno isprano ili ste glačali novu odjeću prije pranja.	Osigurajte se da je rublje dovoljno isprano da se na novoj odjeći ne bi nakupljale naslage sapuna ili kemijskih proizvoda.
Više nema pare.	Spremnik nije vraćen do dna u svom kućištu.	Vratite ga potpuno do dna u kućištu, dok ne začujete "klik".
	Spremnik za vodu je prazan (treperi crveni svjetlosni pokazatelj).	Dopunite spremnik za vodu i pritisnite tipku « prazan spremnik » koja se nalazi na upravljačkoj ploči.
Ima malo pare.	Temperatura podnice je podešena na maksimum.	Para, je jako vruća i jako suha, pa i manje vidljiva.
Na rublju se javljaju tragovi vode.	Vaša navlaka na dasci je zasićena vodom jer daska nije prilagođena za jačinu parne postaje.	Osigurajte se da imate prilagođenu dasku (s rešetkastom pločom kod koje ne dolazi do nakupljanja vode).
Treperi svjetlosni signal "spremnik prazan".	Niste pritisnuli tipku « spremnik prazan » za pokretanje uređaja.	Pritisnite tipku « spremnik prazan » za pokretanje uređaja na upravljačkoj ploči.
	Spremnik nije vraćen do dna u svom kućištu.	Vratite ga potpuno do dna u kućištu, dok ne začujete "klik".
Para izlazi oko sakupljača kamenca.	Sakupljač je slabo pričvršćen.	Zavijte sakupljač.
	Spojnica sakupljača je oštećena. Uređaj je pokvaren.	Obratite se ovlaštenom servisnom centru. Nemojte više rabiti parnu postaju i obratite se ovlaštenom servisnom centru.
Para izlazi ispod kućišta	Uređaj je pokvaren.	Nemojte više rabiti parnu postaju i obratite se ovlaštenom servisnom centru.
Treperi svjetlosni pokazatelj "Calc-Away".	Niste pritisnuli tipku "Calc-Away" za pokretanje uređaja.	Pritisnite tipku "Calc-Away" za pokretanje uređaja, koja se nalazi na upravljačkoj ploči.
Treperi crveni svjetlosni pokazatelj "spremnik prazan", a tipka "uključeno/isključeno" ne radi.	Uređaj je držan na hladnomu mjestu (oko < 10C°).	Isključite uređaj iz struje. Sačekajte 3 sata da uređaj dostigne sobnu temperaturu.

U slučaju da problem i dalje postoji, molimo vas da se obratite ROWENTA ovlaštenom servisu. ROWENTA pruža ugovorno jamstvo u trajanju od 1 godine na uređaj te 2 godine na komoru za paru od dana kupnje osim ako zakonom nije drugačije propisano u Vašoj zemlji.

www.rowenta.com

LEÍRÁS

1. A vasaló fogantyúja
 - a. Focus fogantyús* vasaló
 - b. Liège fogantyús* professzionális vasaló
2. Precision shot gomb (koncentrált gőz vezérlőgomb)
3. Gőzgomb
4. Precision shot - gőzölős orr rész
5. Safety lock (a vasaló rögzítése a gőzfejlesztő egységre)
6. Kivehető tartály 1,5L
7. Gőzfejlesztő egység
8. Tartálytöltő nyílás fedele
9. Vízkögyűjtő kupakja
10. Elektromos vezeték csévélő gombja
11. Elektromos vezeték tároló rekesze
12. Vasalótartó lap
13. Gőzvezeték
14. Gőzvezeték-tároló
15. Szabadalmaztatott Vízkömentesítő rendszer (Calc Away System)
16. Vezérlőfelület
 - a. Be-/kikapcsolás gomb és „auto off” visszajelző lámpa
 - b. Textilválasztó gomb
 - c. Kiválasztott szövet jelzőfény
 - d. Calc away gomb és jelzőfény
 - e. „Víz tartály üres” gomb és jelzőfény
 - f. „Boost / vertical steam” gőzgomb

* modelltől függően

ELŐKÉSZÍTÉS

1 • Safety lock

- Az Ön gőzállomása egy zárral ellátott rögzítő ívvel rendelkezik, amellyel a vasaló a gőzfejlesztő egységre rögzíthető, s ezáltal könnyebben szállítható és tárolható:
- Zárás - **1. ábra.**
- Kioldás - **2. ábra.**

Ha a gőzállomást a vasaló fogantyújával fogva kívánja szállítani:

- helyezze a vasalót a gőzállomás vasalótartójára és zárja rá a rögzítő ívet a vasalóra (ezt egy kattánás jelzi) - **1. ábra.**
- Fogja meg a vasaló fogantyúját a gőzállomás szállításához - **3. ábra.**

2 • Milyen vizet használjunk?

Csapvíz

- A készülék csapvízzel történő használatra készült. Ha a csapvíznek nagy a mésztartalma, keverjen össze 50% csapvizet és 50% kereskedelmi forgalomban kapható ásványtalanított vizet.
- Egyes tengerparti régiókban igen magas lehet a víz sótartalma. Ebben az esetben használjon tiszta ásványtalanított vizet.

Vízlágyító

- Többféle típusú vízlágyító létezik, ezek többsége alkalmas a gőzölős vasalóban való használatra. Azonban egyes vízlágyítók, nevezetesen amelyek különféle vegyi anyagokat, például sókat használnak, fehér vagy barna elszíneződéseket okozhatnak, elsősorban a szűrőedényekben.
- Ha ilyen típusú problémát tapasztal, a kezeletlen csapvíz vagy az üvegekben kapható tiszta víz használatát javasoljuk.
- A vízcserét követően a probléma csak többszöri újabb használat után szűnik meg. Az első alkalommal ajánlott próbát végezni a gőzölő funkcióval egy régi, használt ruhadarabon, amelyre már nincsen szüksége, így megelőzhetjük a ruhák esetleges károsodását.

Ne feledje:

- Soha ne használjon esővizet vagy adalékanyagokat tartalmazó vizet (például keményítő, illatanyagok, háztartási gépekből vett víz). A hasonló adalékanyagok megváltoztathatják a gőz tulajdonságait, és magas hőmérsékleten a gőzölő kamrában olyan lerakódások keletkezhetnek, amelyek

feltot hagynak a kivasalt ruhadarabokon.

3 • A gőzállomás előkészítése

- Helyezze a gőzállomást egy stabil és vízszintes, hőálló felületre.
- Javasoljuk, hogy a gőzállomásokhoz alkalmas, nem rácsos, hanem tálcaszerű gőzállomás-tartóval rendelkező vasalóállványt használjon.
- Távolítsa el a kivethető víztartályt (a gőzállomás elején található) a tartály fogantyúján található zár megnyomásával - **4. ábra**.
- Töltse meg a víztartályt, a maximális szint túllépése nélkül - **5. ábra**.
- Helyezze vissza teljesen a helyére, amíg egy kattantást nem hall.
- Tekerje le teljesen a tápkábelt, és húzza ki a gőzvezetékét a tartójából - **6. ábra**.
- Csatlakoztassa a gőzállomást egy földelt elektromos aljzatra - **7. ábra**.

HASZNÁLAT

4 • A gőzállomás bekapcsolása

- Nyomja meg a világító be-/kikapcsoló gombot, ez kigyullad - **8. ábra**. Az egyes textiltartományokhoz tartozó zöld jelzőfények villogni kezdenek. • Körülbelül egy perc elteltével, és a használat ideje alatt rendszeresen, a készülék elektromos pumpája vizet fecskendez a vízmelegítőbe. Ez zajjal jár, ami természetes.
- A gőzállomás készen áll a vasalásra, ha a zöld lámpák folyamatosan világítanak.

Először használatkor ártalmatlan füst és szag képződését tapasztalhatja. Ez a készülék működését nem befolyásoló jelenség hamar megszűnik.

5 • A vezérlőfelület működése

- Ha a vezérlőfelületen valamelyik zöld jelzőfény villog, az azt jelzi, hogy a gőzállomás még nem áll készen a kiválasztott textil vasalására.
- Ha az összes lámpa folyamatosan világít, a gőzállomás elérte a megfelelő hőmérsékletet és kellő gőzmenyiséget a kiválasztott textil vasalásához. Egy hangjelzés is megerősíti, hogy a gőzállomás készen áll - **10. ábra**.
- Ha vasalás közben magasabb fokozatú progra-





mot választ, folytathatja a vasalást.

- A piros színű "víztartály üres" jelzőfény villog - **14. ábra**: a víztartály üres.
- A kék színű "off-on" jelzőfény villog: a készülék készenléti üzemmódba kapcsol.
- A narancssárga „Calc-Away” jelzőfény villog - **17. ábra**: ki kell öblíteni a vízkögyűjtőt.

6 • Gőzvasalás

Eco Intelligence

- A gőzállomás Eco Intelligence elektronikus vezérléssel van ellátva, amely a kiválasztott textiltől függően optimálisan állítja be a gőzmenyiséget és a vasaló hőfokát. ez csökkenti az energiafogyasztást, ugyanakkor biztosítja az egyes textiltípusok optimális vasalását.
- Ehhez állítsa a beállító gombot a vasalendő textiltípusra (lásd a lenti táblázat)

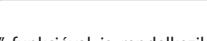
MŰSZÁL (poliéster, acetát, akril, poliamid)		
SELYEM		
GYAPJÚ		
PAMUT		
LEN		

„Boost” funkció

- Készüléke „Boost” funkcióval is rendelkezik, amely a gőzmenyiség vasalás közbeni időszakos növelését teszi lehetővé a nehezen vasalható területek, a nagyon vastag vagy nagyon gyűrött anyagok esetében. A funkció használatához nyomja meg a vezérlőfelületen található Boost gombot, és a kék jelzőfény kigyullad - **16. ábra**.
- A Boost funkció kikapcsolásához nyomja meg ismét a gombot, s a kék jelzőfény kialszik. A textiltálasztó gomb elforgatásával is ki tudja kapcsolni.
- A Boost funkció 15 perc elteltével automatikusan kikapcsol és visszaáll az eredeti gőzmenyiségre. A Boost funkció végét a kék jelzőfény villogása jelzi, majd a lámpa kialszik.

A Boost funkció csak a „Gyapjú”, „Pamut” és „Lenvászon” állásban használható. A többi anyagnál nem kell a Boost funkciót használni, a „Műszálás” és „Selyem” beállításkombinációk elegendők.

- Ha gőzre van szüksége, nyomja meg a fogantyú alatt levő gőzgombot - **11. ábra**. Ha elengedi, a gőzölés megszűnik.
- Ha keményítőt használ, akkor ne a keményített felületet vasalja.

Gőzöléshez nyomja meg a vasaló fogantyúján található gőzgombot - **11. ábra**. A gomb elengedésekor a gőzölés leáll. Amennyiben keményítőt használ, azt a vasalt felület visszájára permetezze.

Anyagok kiválasztása : vasalója gyorsan felmelegszik, a vasalást az alacsony hőmérsékletet igénylő anyagokkal kezdje, és hagyja a végére a magasabb hőmérsékletet igénylő anyagokat. Figyelem! Ha a magasabb hőmérsékletet igénylő anyagokkal kezd a vasalást, a készülék lehűlése bizonyos időt vehet igénybe. Ha ezt a folyamatot fel kívánja gyorsítani, a vasalót a ruhától eltartva működtesse a gőzvezérlőt. Így a vasaló gyorsabban lehűl. A textíliák közötti minden egyes váltáskor várja meg, hogy a zöld jelzőfények folyamatosan világítsanak. Amennyiben kevert szálú textíliát vasal, a kényesebb szála állítsa a vasalót. Kényes anyagok (+) vasalásakor kezelje nagyon finoman a gőzgombot az esetleges szivárgások elkerülése érdekében.

A vasalás szüneteiben a vasalót soha ne helyezze fém vasalótartóra, mivel az károsíthatja. Erre a célra használja a gőzfejlesztő egység vasalótartó lapját: csúszásgátlókkal van felszerelve, és ellenáll a magas hőmérsékleteknek.

7 • A Precision Shot funkció használata

- Készüléke rendelkezik a Precision Shot funkcióval: a vasalótalp orránál kibocsátott koncentrált gőz különösen a makacs ráncok, a kisebb és

nehezen hozzáférhető részek célzott vasalásához használandó.

- E funkció használatához annyiszor nyomja be teljesen a vasaló tetején található Precision Shot gombot, ahányszor szükséges.

FIGYELEM! Óvatosan használja a Precision Shot funkciót, mert a gőz rendkívüli erejű égési sérüléseket okozhat.

8 • Függőleges simítás

- Gyapjú, pamut vagy lenvászon anyagú ruhák függőleges kisimításához válassza ki az adott anyagtypust és nyomja meg a „Boost/vertical steam” gombot a hatékony függőleges vasalás érdekében.
- Az olyan kényes anyagok esetében, mint például a műszálás anyagok vagy a lenvászon, nem szükséges a „Boost/vertical steam” gomb használata, mivel a „műszálás” és „selyem” textiltartományokhoz tartozó beállítások elegendők ezek kisimításához.
- Akassza a ruhát egy vállfára, és egyik kezével enyhén feszítse ki.
- A gőzgombot - **11. ábra** - időnként megnyomva mozgassa a vasalót fentről lefelé - **13. ábra**.

Példák a függőleges gyűrődésmentesítés használatára:

- A kényesebb szövetek vállfára akasztva történő kisimítása, amelyeket a forró vasalóval való érintkezés károsíthat
- Ing illetve öltöny kisimítása közvetlenül a viselés előtt.

Mivel a gőz nagyon meleg, a ruha kisimítását soha ne végezze valakinek a testén, hanem csakis vállfán. Lenvászontól vagy pamuttól eltérő anyagokból készült ruhák esetén tartsa a vasalót néhány centiméteres távolságra, hogy ne égesse meg az anyagot.

9 • Száraz vasalás

- Ne nyomja meg a gőzgombot.

10 • A tartály ismételt feltöltése

- Nem áll rendelkezésre több gőz, és villog az üres tartályt jelző lámpa - **14. ábra**: a víztartály üres.
- Távolítsa el a kivehető víztartályt (a gőzállomás elején található) a tartály fogantyúján található zár megnyomásával - **15. ábra**, és töltsse meg - **5. ábra** a maximális szint túllépése nélkül.

Amennyiben ezt túllépte, öntse ki a felesleget.

- Helyezze vissza teljesen a helyére, amíg egy kattanást nem hall.
- Nyomja meg a vezérlőfelületen található „a víztartály üres” újraindító gombot.
- A gőzállomás készen áll a vasalásra, ha a zöld lámpák folyamatosan világítanak.

11 • „Auto-off” rendszer

- Biztonsága érdekében a gőzállomás „auto-off” készenléti rendszerrel van felszerelve, amely – ha nem használja vagy elfeledkezik a készülékről – 8 perc elteltével készenléti üzemmódba helyezi a gőzállomást.
- Három sípszó hallható és a „be-/kikapcsolás” gomb kék jelzőfénye villogni kezd, ezzel jelezve a készülék alvó üzemmódba helyezését.
- A gőzállomás ismételt aktiválásához: Nyomja meg a „be-/kikapcsolás” gombot és a vasalás folytatása előtt várjon, amíg a zöld jelzőfények folyamatosan világítani kezdenek.
- A gőzállomás a gőzgomb megnyomásával is újra aktiválható.
- Biztonsága érdekében az „auto-off” rendszer körülbelül 30 perc használatmentes időtartam után kikapcsolja a gőzállomást. A vasalás folytatásához nyomja meg a „be-/kikapcsolás” gombot.

12 • A gőzállomás tárolása

- Kapcsolja ki a gőzállomást a ki a „be-/kikapcsolás” gomb megnyomásával.
- Húzza ki a dugaszt és nyomja meg az elektromos vezeték csévélő gombját.
- A vasalót helyezze a gőzállomás vasalótartójára. Zárja rá a vasalóra a rögzítő ívet. Ekkor egy kattanás hallatszik és a vasaló biztonságos módon rögzül a gőzfejlesztő egységre - **1. ábra**. Fogja

meg a vezetéket és hajtsa kettőbe. A gőzvezetéket tárolja az erre a célra kialakított rekeszben.

- Ha szekrényben vagy szűk helyen tárolja a gőzállomást, tárolás előtt hagyja legalább egy órán keresztül hűlni. Ez után biztonságosan tárolhatja a gőzállomást.

KARBANTARTÁS ÉS TISZTÍTÁS

13 • A gőzállomás tisztítása

A vasalót vagy a gőzfejlesztő egységet soha ne helyezze a csap alá.

A vasalótalp és a gőzfejlesztő egység tisztításához ne használjon tisztítószeret vagy vízkőoldót.

- A vasalótalp: a lehűlt vasalótalpat nedves törülruhával vagy nem dörzsölős szivaccsal tisztítsa.
- A gőzfejlesztő egység: a készülék műanyag részeit időnként tisztítsa meg egy puha törülköendővel.

14 • A gőzállomás könnyű vízkőmentesítése

A vízmelegítő vízkőmentesítéséhez ne használjon vízkőoldó termékeket (ecet, ipari vízkőoldó...): azok károsíthatják a készüléket.

A gőzállomás kiürítése előtt kötelező módon hagyja azt hűlni több mint 2 órán keresztül az égési sérülések elkerülése érdekében.

- A gőzállomás élettartama növelésének és a vízkő-kibocsátás elkerülésének érdekében a készülék egy beépített vízkőgyűjtővel van felszerelve. Ez a vízmelegítőben elhelyezett vízkőgyűjtő automatikusan összegyűjti az abban képződött vízkövet.

Működési elv:

- Egy narancssárga „Calc-Away” jelzőfény villog a vezérlőfelületen - **17. ábra**, amely figyelmezteti arra, hogy ki kell öblítenie a vízkőgyűjtőt.
- Amint a gőzállomás teljesen lehűlt, távolítsa el a vízkőgyűjtő kupakját - **18. ábra**.

Figyelem! Ezt a műveletet nem szabad végrehajtani, ha a gőzállomás villásdugója nincs legalább két órája kihúzva az aljzatból, és mielőtt a készülék teljesen le nem hűlt. A művelet végrehajtásához a gőzállomást a mosogató közelében kell elhelyezni, mivel kinyitáskor a vízmelegítőből víz folyhat ki.

- Csavarja ki teljesen a vízkögyűjtőt, és vegye ki a gőzfejlesztőből. A vízkögyűjtő a vízmelegítőben összegyűlt vízkövet tartalmazza - **18. ábra.**
- A vízkögyűjtő megfelelő tisztításához elegendő azt folyó víz alatt kiöblíteni. Ezzel eltávolítja belőle a vízkövet - **19. ábra.**
- Helyezze vissza a vízkögyűjtőt. Ehhez csavarja teljesen be, hogy biztosítsa a szivárgásmentesítést - **20. ábra.**
- Helyezze vissza a vízkögyűjtő kupakját - **20. ábra.**

A következő használatkor nyomja meg a vezérlőfelületen található „Calc-Away” gombot, hogy kikapcsolja a narancssárga jelzőfényt.

- A rendszeres tisztítás kiegészítése képpen ajánlatos elvégezni hathavonta vagy minden 25. használat után a vízmelegítő teljes kiöblítését is.
- Ellenőrizze, hogy a vízmelegítő hideg és több mint 2 órája áramtalanítva van.

- Helyezze a gőzállomást a mosogatója szélére, és a vasalót mellé, a sarkára állítva.
- Vegye le a vízkögyűjtő kupakját, és csavarja ki a vízkögyűjtőt - **18. ábra.**
- Tartsa a gőzállomást döntött helyzetben, és egy kancsó segítségével töltsé meg a vízmelegítőt 1/4 liter csapvízzel - **21. ábra.**
- Mozgassa a gőzfejlesztő egységet néhány másodpercig, majd teljesen ürítse ki a mosogató fölött - **22 - 23. ábra.**
- Helyezze vissza a vízkögyűjtőt. Ehhez csavarja teljesen be, hogy biztosítsa a szivárgásmentesítést - **20. ábra.**
- Helyezze vissza a vízkögyűjtő kupakját - **20. ábra.**

A következő használatkor nyomja meg a vezérlőfelületen található „Calc-Away” gombot, hogy kikapcsolja a narancssárga jelzőfényt.

A gőzállomás a vízkögyűjtő nélkül nem működik.

A gőzállomás rendszeres vízkömentesítése elősegíti a gőzteljesítmény időbeni fenntartását.

PROBLÉMA ADÓDOTT A GŐZFEJLESZTŐVEL?

Problémák	Okok	Megoldások
A gőzállomás nem kapcsol be, vagy a vezérlőfelület jelzőfényei és a világító be-/kikapcsoló gomb nem világít.	A készülék nincs az elektromos hálózatra csatlakoztatva.	Ellenőrizze, hogy a készülék üzemképes csatlakozóaljzathoz legyen kötve és bekapcsolva (világító ki-/bekapcsolás gomb).
Víz folyik a vasalótálp lyukaiból.	Megnyomta a gőzgombot, mielőtt a vasaló eléggé felmelegedett volna.	Várjon, amíg a vasaló jelzőfényei folyamatosan kezdenek világítani, és csak ez után nyomja meg a gőzgombot.
	A víz lecsapódott a csövekben, mivel ez az első gőzvasalás, vagy egy ideje nem használta a gőz funkciót.	A vasalót a vasalóasztaltól távol tartva nyomogassa a gőzgombot, amíg a vasaló gőzt nem bocsát ki.
	Túl gyakran használja a gőzgombot, amikor kényes anyagokat vasal (+).	Módjával használja a gőzgombot, amikor kényes anyagokat vasal (+).

Problémák	Okok	Megoldások
A Boost funkció kék jelzőfény villog / kialszik, nem világít.	A Boost funkció 15 perc elteltével automatikusan kikapcsol: a kék jelzőfény villog, majd kialszik.	Ez a működés teljesen természetes. A Boost funkció csak eseti jelleggel használható (lásd a 6. fejezetben).
	A vasaló « Műszálás » vagy « Selyem » állásban van.	A Boost funkció csak a „Gyapjú”, „Pamut” és „Lenvászon” állásban használható. A többi anyagnál nem kell a Boost funkciót használni, a „Műszálás” és „Selyem” beállítások kombinációk elegendők.
A vasalótálp lyukain fehér folyadék távozik.	A vízmelegítőtől vízkő távozik, mivel nem volt rendszeresen kiöblítve.	A „Calc-Away” jelzőfény villogásakor öblítse ki a vízkögyűjtőt. Amennyiben Önél a víz rendkívül kemény, gyakrabban végezze el ezt a műveletet.
A vasalótálp lyukain barna folyadék távozik, és foltot hagy a ruhán.	A vasaláshoz használt vízben vízköoldó vegyszer vagy más adalékanyag van.	Ne helyezzen semmilyen terméket a víztartályba vagy a vízmelegítőbe (lásd az 1. fejezetben).
A vasaló talpa piszkos vagy barna, és foltot hagy a ruhán.	Nem a vasalandó anyaghoz megfelelő programot használja.	Olvassa el a hőmérséklet szabályozására vonatkozó utasításokat (lásd az 5. fejezetben).
	Keményítőt használ.	A keményítőt mindig a vasalandó ruha visszájára permetezze.
	Ruhái nincsenek kellő mértékben kiöblítve vagy egy újonnan vásárolt ruhadarabot vasal anélkül, hogy azt kímosta volna.	Ellenőrizze, hogy a ruhák megfelelően ki lettek öblítve az új ruhákon található esetleges szappan- vagy vegyszerlerakódások eltávolítása céljából.
Nem áll rendelkezésre gőz.	A tartály nincs megfelelően, teljesen visszahelyezve a helyére.	Helyezze vissza teljesen a helyére, amíg egy kattantást nem hall.
	A víztartály üres (a piros lámpa villog).	Töltse fel a víztartályt, majd nyomja meg a vezérlőfelületen található „Víz-tartály üres” gombot.
Kevés gőz áll rendelkezésre.	A vasalótálp hőmérséklete maximumra van állítva.	A gőz rendkívül forró, száraz, tehát kevésbé látható.
A ruhán vízfoltok jelennek meg.	A vasalóasztal huzatja átitatódott vízzel, mivel nem alkalmas a gőzállomások teljesítményéhez.	Ellenőrizze, hogy a vasalóasztal megfelelő-e (rácsos tálcá, amely megakadályozza a víz lecsapódását).
Az üres tartályt jelző lámpa villog.	Nem nyomta meg a „Víz-tartály üres” újraindító gombot.	Nyomja meg a vezérlőfelületen található „Víz-tartály üres” újraindító gombot.
	A tartály nincs megfelelően, teljesen visszahelyezve a helyére.	Helyezze vissza teljesen a helyére, amíg egy kattantást nem hall.
A gőz a vízkögyűjtő mellett szívárog.	A vízkögyűjtő nincs megfelelően beszerítva.	Szorítsa meg a vízkögyűjtőt.
	A vízkögyűjtő tömitése meg van sérülve.	Vegye fel a kapcsolatot egy Hivatalos Szervizközponttal.
	A készülék meghibásodott.	Ne használja a gőzállomást, és vegye fel a kapcsolatot egy Hivatalos Szervizközponttal.
Gőz távozik a gőzfejlesztő alsó részén.	A készülék meghibásodott.	Ne használja a gőzállomást, és vegye fel a kapcsolatot egy Hivatalos Szervizközponttal.
A „Calc-Away” jelzőfény villog	Nem nyomta meg a „Calc-Away” újraindító gombot.	Nyomja meg a vezérlőfelületen található „Calc-Away” újraindító gombot.
A piros színű „víztartály üres” jelzőfény villog és az „be-/kikapcsolás” gomb nem működik.	A készüléket hűvös (körülbelül <10°C) helyiségben tárolta.	Húzza ki a készüléket. Várjon 3 órát, hogy a készülék szobahőmérsékletre melegedjen.

Ha nem lehetséges a hiba okának megállapítása, forduljon egy Hivatalos ROWENTA szervizközponthoz. A ROWENTA 1 év szerződéses garanciát biztosít a készülékre és 2 évet a vízmelegítőre a vásárlás napjától kezdődően, kivéve, ha az Ön országában hatályos törvények másképp rendelkeznek.

DESCRIERE

- Mânerul fierului de călcat
 - Fier de călcat cu mâner Focus*
 - Fier de călcat profesional cu mâner Liège*
- Buton „Precision Shot” (jet de abur concentrat)
- Buton pentru evacuarea aburului
- Vârf de precizie
- Siguranță (dispozitiv de fixare a fierului pe generatorul de abur)
- Rezervor detașabil 1,5 l
- Generator de abur
- Orificiu de umplere cu apă
- Colector de calcar
- Buton de rulare a cablului electric
- Compartiment pentru depozitarea cablului electric
- Placă-suport
- Furtun pentru abur
- Compartiment pentru depozitarea furtunului pentru abur
- Sistem „Calc Away”
- Panou de control
 - Buton pornire / oprire și indicator luminos „auto off”
 - Buton de alegere a țesăturii
 - Indicator luminos pentru țesătura aleasă
 - Buton și indicator luminos Calc away
 - Buton și indicator luminos „rezervor gol”
 - Funcția „Boost / Călcat vertical”

* În funcție de model

PREGĂTIREA

1 • Siguranța

• Stația de abur este prevăzută cu un arc de fixare a fierului de călcat pe generatorul de abur cu dispozitiv de blocare pentru a facilita transportul și depozitarea:

• Blocare - **fig. 1**.

• Deblocare - **fig. 2**.

Pentru a transporta stația de călcat cu aburi de mânerul fierului de călcat:

- Așezați fierul de călcat pe placa-suport a stației de călcat cu aburi și rabatați arcul de susținere de pe fierul de călcat până la declanșarea dispozitivului de blocare (până se aude un “clic”) - **fig. 1**.

- Apucați fierul de călcat de mâner pentru a transporta stația de călcat cu aburi - **fig. 3**.

2 • Ce apă este recomandată?

Apă de la robinet

• Aparatul dumneavoastră a fost conceput să funcționeze cu apă de la robinet. Dacă apa este extrem de calcaroasă, amestecați 50% apă de la robinet și 50% apă demineralizată din comerț.

• În anumite regiuni de la malul mării, conținutul de sare al apei poate fi ridicat. În acest caz, utilizați exclusiv apă demineralizată.

Dedurizator

• Există mai multe tipuri de dedurizatoare și apa provenită de la majoritatea acestora poate fi utilizată pentru stația de călcat cu aburi. Cu toate acestea, anumite dedurizatoare și, în special, cele care utilizează produse chimice precum sarea pot cauza dăre albe sau maronii, acesta fiind mai ales cazul cânilor filtrante.

• Dacă întâmpinați acest tip de problemă, vă recomandăm să utilizați apă de la robinet netratată sau apă îmbuteliată.

• După schimbarea apei, vor fi necesare mai multe utilizări pentru rezolvarea problemei. Rowenta recomandă încercarea pentru prima dată a funcției de abur pe o haină uzată care poate fi aruncată, pentru a evita deteriorarea îmbrăcămînții dumneavoastră.

Nu uitați:

• Nu utilizați niciodată apă de ploaie și nici apă care conține aditivi (precum amidonul, parfumul sau apa de la aparatele electrocasnice). Astfel de aditivi pot afecta proprietățile aburului și, la temperatură înaltă, pot forma în camera de vaporizare depuneri care vă pot păta hainele.

3 • Pregătirea stației de călcat cu aburi

- Așezați stația de călcat cu aburi pe o suprafață stabilă și orizontală, rezistentă la căldură.
- Se recomandă utilizarea unei mese de călcat speciale pentru stațiile de călcat cu aburi, cu un suport de tip platou, fără grilaj.
- Scoateți rezervorul de apă detașabil (situat în partea din față a stației de călcat cu aburi) apăsând pe butonul de blocare de pe mânerul rezervorului - **fig. 4**.
- Umpleți rezervorul de apă fără a depăși nivelul maxim. - **fig. 5**.
- Puneți-l la loc, fixându-l bine în locașul său, până se aude un „clic”.
- Desfășurați cablul electric în întregime și scoateți furtunul pentru abur din spațiul său de depozitare - **fig. 6**.
- Conectați stația de călcat cu aburi la o priză electrică cu împământare - **fig. 7**.

UTILIZAREA

4 • Pornirea stației de călcat cu aburi

- Apăsăți întrerupătorul luminos pornire/oprire și acesta se va aprinde - **fig. 8**. Indicatorul luminos verde situat pe panoul de control pâlpâie. După aproximativ un minut și în mod regulat în timpul utilizării, pompa electrică a aparatului dumneavoastră injectează apă în rezervor. Acest fapt generează un zgomot, care este însă normal.
- Stația de călcat cu aburi este gata de utilizare atunci când indicatorul luminos verde este fix.

În timpul primei utilizări, este posibil să se degajeze fum și miros, care însă nu sunt nocive. Acest fenomen fără niciun fel de consecințe va dispărea rapid.

5 • Funcționarea panoului de control





- În cazul în care unul dintre indicatoarele verzi de pe panoul de control pâlpâie, acest lucru înseamnă că stația de abur nu este pregătită pentru călcatul țesăturii alese.
- Dacă toate indicatoarele luminoase verzi sunt fixe, stația este la temperatura potrivită și are debitul de abur necesar pentru a călca țesătura aleasă. Un semnal sonor vă confirmă faptul că stația este pregătită - **fig. 10**.

- În cazul în care alegeți un program superior, în cursul procesului de călcare, puteți continua să călcați.
- Indicatorul luminos roșu pâlpâie - **fig. 14** : rezervorul de apă este gol.
- Indicatorul luminos albastru „on/off” pâlpâie: aparatul este în așteptare
- Indicatorul luminos portocaliu „Calc-Away System” pâlpâie - **fig. 17**: trebuie să clățiți colectorul.

6 • Călcatul cu abur

Eco Intelligence

- Stația de abur este dotată cu un sistem de reglare electronică Eco Intelligence care ajustează în mod optim debitul aburului și temperatura fierului de călcat în funcție de țesătura selecționată: Acest lucru reduce consumul de energie și garantează un călcat optim, pentru fiecare tip de țesătură.
- În acest sens, puneți butonul de reglare pe tipul de țesătură de călcat (a se vedea tabelul de mai jos).

SINTETICE (poliester, acetat, acrilic, poliamidă)	
MĂTASE	
LÂNĂ	
BUMBAC	
IN	

Funcția „Boost”

- Stația dumneavoastră de călcat cu aburi este prevăzută cu funcția „Boost”, care permite creșterea debitului de abur în timpul utilizării în mod punctual pentru zonele dificile de călcat, țesăturile foarte groase sau foarte sifonate. Pentru a utiliza această funcție, apăsați butonul Boost de pe tabloul de comandă și se va aprinde un indicator luminos albastru - **fig. 16**.
- Pentru a dezactiva funcția „Boost” apăsați din nou pe această tastă și indicatorul luminos albastru se va stinge. De asemenea, puteți dezactiva această funcție răsucind butonul de selecție a țesăturii.
- Funcția „Boost” se dezactivează automat după 15 minute pentru a reveni la debitul inițial de abur. Indicatorul luminos albastru pâlpâie pentru a avertiza că funcția „Boost” se apropie de sfârșit, după care se stinge.

Funcția Boost nu poate fi utilizată decât în pozițiile „Lână”, „Bumbac” și „În”. Pentru orice alte țesături, nu este necesară utilizarea funcției Boost, fiind suficiente combinațiile de reglaje „Sintetic” și „Mătase”.

- Pentru a obține abur, apăsați butonul pentru evacuarea aburului situat sub mânerul fierului de călcat - **fig. 11**. Aburul se oprește prin eliberarea butonului.
- Dacă utilizați amidon, pulverizați-l pe fața opusă celei pe care urmează să o călcați.

Recomandare: La prima utilizare sau dacă nu ați folosit aburul timp de câteva minute, apăsați de mai multe ori consecutiv butonul pentru evacuarea aburului - **fig. 11** fără a direcționa jetul înspre material. Acest lucru permite eliminarea apei reci din circuitul de abur.

Alegerea țesăturii: Fierul dumneavoastră de călcat se încălzește repede; începeți întâi cu materialele care trebuie călcate la temperaturi mici și terminați cu cele care necesită o temperatură mai ridicată. Dacă începeți călcatul cu țesături care se calcă la temperatură ridicată, răcirea aparatului poate dura ceva timp. Dacă doriți să grăbiți procesul, puteți acționa comanda de aburi fără a direcționa jetul înspre material, pentru a răci fierul mai rapid. La fiecare schimbare de țesătură, așteptați ca indicatorul luminos verde să înceteze să mai pâlpâie. În cazul în care călcați rufe cu amestec de fire, alegeți fibra cea mai fragilă.

Pentru materialele delicate (+), acționați butonul pentru evacuarea aburului cu moderație, pentru a evita eventualele scurgeri.

În timpul pauzelor de călcat, nu așezați niciodată fierul de călcat pe o placă-suport metalică, deoarece aceasta l-ar putea deteriora, ci folosiți mai degrabă placa-suport de pe generatorul de abur: aceasta este echipată cu elemente antiderapante și a fost concepută pentru a rezista la temperaturi ridicate.

7 • Utilizarea funcției „Precision Shot”

- Aparatul dumneavoastră este prevăzut cu funcția Precision Shot: un jet de abur concentrat în vârful tălpii fierului de călcat, ce poate fi utilizat în special pentru călcarea cutelor dificile, a detaliilor și a zonelor cu acces dificil.
- Pentru a utiliza această funcție, apăsați până la capăt butonul „Precision Shot” situat deasupra fierului de călcat, ori de câte ori este necesar

ATENȚIE! Utilizați cu prudență funcția „Precision Shot” deoarece puterea excepțională a aburului poate provoca arsuri.

8 • Călcatul vertical

- Pentru călcarea unui articol de lână, bumbac sau in, alegeți segmentul de țesătură și apăsați butonul „Boost/vertical steam” pentru o călcare verticală puternică.
- Pentru țesăturile delicate ca cele sintetice sau din lână, nu este necesară utilizarea butonului „Boost/vertical steam”, reglajele care corespund segmentelor „Sintetic” și „Mătase” fiind suficiente.
- Suspendați haina pe un umerăș și întindeți-o ușor cu mâna.
- Apăsați butonul pentru evacuarea aburului - **fig. 11** cu intermitențe, efectuând o mișcare de sus în jos - **fig. 13**.

Exemple de utilizare a funcției de netezire verticală:

- Neteziți pe umerăș țesăturile delicate pe care nu doriți să le aduceți în contact cu fierul cald.
- Reimprospătați o cămașă sau un costum imediat înainte de purtare.

Deoarece aburul produs este foarte fierbinte nu călcați niciodată o haină pe o persoană, ci doar agățată pe un umerăș. În cazul altor materiale decât inul sau bumbacul, mențineți fierul de călcat la o distanță de câțiva centimetri, pentru a nu le arde.

9 • Călcatul uscat

- Nu apăsați butonul pentru evacuarea aburului.

10 • Umplerea rezervorului

- În cazul în care nu mai există abur, martorul luminos „rezervor gol” pâlpâie - **fig. 14**: Rezervorul de apă este gol.
- Scoateți rezervorul de abur detașabil apăsând butonul de blocare situat pe mânerul rezervorului (situat în partea frontală a stației de călcat cu aburi) - **fig. 15** și umpleți-l - **fig. 5** fără a depăși nivelul maxim.

În cazul în care apa dă pe dinafară, eliminați surplusul.

- Puneți-l la loc, fixându-l bine în locașul său, până se aude un „clic”.
- Apăsați butonul „rezervor gol” de repornire, care se găsește pe panoul de control.
- Stația de călcat cu aburi este gata de utilizare atunci când indicatorul luminos verde nu mai pâlpâie.

11 • Sistem de oprire automată „AUTO-OFF”

- Pentru siguranța dvs., stația este echipată cu un sistem „auto-off” care pune aparatul în așteptare după 8 minute de neutilizare sau în cazul în care uitați să-l deconectați.
- Se aud trei semnale sonore și indicatorul luminos albastru al butonului „pornit/oprit” pâlpâie pentru a indica intrarea aparatului în starea de așteptare.
- Pentru reactivarea stației: apăsați butonul „pornit/oprit” și așteptați ca indicatorul luminos verde să nu mai pâlpâie înainte de a reîncepe sesiunea de călcat.
- Stația mai poate fi reactivată apăsând butonul abur.
- Pentru siguranța dumneavoastră, după 30 de minute de neutilizare, sistemul „AUTO-OFF” oprește stația de călcat. Pentru a relua sesiunea de călcat, apăsați butonul „pornit/oprit”.

12 • Depozitarea stației de călcat

- Opriti stația apăsând pe butonul „pornit/oprit”.
- Scoateți-l din priză și apăsați butonul de rulare a cablului electric.
- Așezați fierul de călcat pe placa-suport a stației de călcat. Rabatați arcul de fixare de pe fierul de călcat până când se aude un „clic”, care indică faptul că fierul de călcat este blocat în deplină

siguranță pe generatorul de abur - **fig. 1**. Apucați cablul și pliați-l în două. Așezați cablul electric în locașul său.

- Lăsați stația de călcat să se răcească înainte de a o depozita în cazul în care trebuie să o păstrați într-un dulap în perete sau într-un spațiu mic. Puteți depozita stația de călcat cu aburi în deplină siguranță.

ÎNTREȚINEREA ȘI CURĂȚAREA

13 • Curățarea stației de călcat cu aburi

Nu treceți niciodată fierul de călcat sau generatorul de abur sub jetul de apă de la robinet.

Nu utilizați produse de întreținere sau decalcifiere pentru a curăța talpa sau generatorul de abur.

- Talpa: curățați talpa fierului dumneavoastră de călcat numai când aceasta este rece, folosind o cârpă umedă sau un burete neabraziv.
- Generatorul de abur : curățați din când în când părțile din plastic ale aparatului cu ajutorul unei cârpe moi.

14 • Detartrarea cu ușurință a stației de călcat cu aburi

Nu introduceți produse detartrante (oțet, soluții detartrante industriale, etc.) pentru a clăti boilerul deoarece acestea ar putea deteriora boilerul. Înainte de a goli stația de călcat cu aburi, este obligatoriu să o lăsați să se răcească timp de peste 2 ore, pentru a evita orice risc de arsuri.

- Pentru a prelungi durata de viață a stației dumneavoastră de călcat cu aburi și pentru a evita depunerile de calcar, aceasta este prevăzută cu un colector de calcar integrat. Acest colector, plasat în rezervor, recuperează automat calcarul care se formează în interior.

Principii de funcționare:

- Un indicator luminos portocaliu „Calc-Away” - **fig. 17** pâlpâie pe panoul de control, pentru a vă indica faptul că trebuie să clătiți colectorul.
- După răcirea completă a stației de călcat cu aburi, îndepărtați capacul colectorului de calcar - **fig. 18**.

Atenție! Această operațiune nu trebuie efectuată dacă stația de călcat cu aburi nu este scoasă din priză de mai mult de două ore și nu s-a răcit complet. Pentru a efectua această operațiune, stația de călcat cu aburi trebuie să fie în apropierea unei chiuvete, deoarece este posibil să curgă apă din rezervor în momentul deschiderii.

- Deșurubați complet colectorul și scoateți-l din generatorul de abur; acesta conține calcarul acumulat în rezervor - **fig. 18**.
- Pentru a curăța colectorul în mod corespunzător, este suficient să îl clătiți cu un jet de apă pentru a elimina calcarul pe care îl conține - **fig. 19**.
- Puneți la loc colectorul în locașul său înșurubându-l complet, pentru a asigura etanșeitatea. - **fig. 20**.
- Puneți la loc capacul colector pentru calcar - **fig. 20**.

La următoarea utilizare, apăsați butonul „Calc-Away” aflat pe panoul de control pentru a stinge martorul luminos portocaliu.

Pe lângă întreținerea periodică, se recomandă să efectuați o clătire completă a cuvei o dată la 6 luni sau la fiecare 25 de utilizări.

- Asigurați-vă că stația de călcat cu aburi este rece

și a fost deconectată de la priză de mai mult de 2 ore.

- Așezați stația pe marginea chiuvetei și fierul de călcat alături, pe suportul său.
- Scoateți capacul de protecție al colectorului de calcar și deșurubați colectorul - **fig. 18**.
- Țineți generatorul de aburi în poziție înclinată și turnați dintr-o carafă în rezervor 1/4 de litru de apă de la robinet - **fig. 21**.
- Agitați generatorul de aburi de câteva ori, apoi goliți-l complet în chiuvetă - **fig. 22 - 23**.
- Reașezați colectorul de calcar la locul său, înșurubându-l complet pentru a asigura etanșeitatea - **fig. 20**.
- Puneți la loc capacul colector pentru calcar - **fig. 20**.

La următoarea utilizare, apăsați butonul „Calc-Away” aflat pe panoul de control pentru a stinge martorul luminos portocaliu.

Stația de călcat cu aburi nu funcționează fără colectorul de calcar.

O detartrare regulată a centralei dvs. de vapori ajută la menținerea în timp a performanțelor de generare de vapori ale acesteia.

PROBLEME CU STAȚIA DE CĂLCAT DE ABURI

Probleme	Cauze	Soluții
Stația de călcat cu aburi nu pornește sau indicatorul luminos al fierului de călcat și întrerupătorul luminos de pornire/oprire nu sunt aprinse.	Aparatul nu este sub tensiune.	Verificați dacă aparatul este conectat, în mod corect, la o priză în stare de funcționare și dacă este sub tensiune (întrerupător luminos de pornire/oprire).
Scurgeri de apă.	Utilizați butonul pentru evacuarea aburului când fierul dumneavoastră de călcat nu este suficient de cald.	Așteptați ca indicatorul luminos verde să nu mai pălpăie înainte de a folosi comanda de abur.
	Apa s-a condensat pe conducte, pentru că utilizați aburul pentru prima dată sau nu ați utilizat aburul o perioadă mai îndelungată.	Apăsați butonul pentru evacuarea aburului fără a îndrepta fierul de călcat înspre masa de călcat, până când fierul de călcat va începe să degaje abur.
	Utilizați prea des comanda abur în timp ce călcați țesături delicate (-).	Acționați moderat comanda abur în timp ce călcați țesături delicate (-).

Probleme	Cauze	Soluții
Indicator luminos albastru al funcției „Boost” pâlăpie / s-a stins/ nu se aprinde.	Funcția „Boost” se dezactivează automat după 15 minute: indicatorul luminos albastru pâlăpie, după care se stinge.	Această funcționare este perfect normală. Funcția „Boost” este concepută pentru a fi utilizată punctual (a se vedea punctul 6).
	Fierul de călcat este fixat în poziția „Sintetică” sau „Mătase”.	Funcția Boost nu poate fi utilizată decât în pozițiile „Lână”, „Bumbac” și „In”. Pentru orice alte țesături, nu este necesară utilizarea funcției Boost, fiind suficiente combinațiile de reglaje „Sintetic” și „Mătase”.
Prin orificiile de pe talpa fierului de călcat se scurge o substanță albă.	Rezervorul dumneavoastră elimină calcar, deoarece nu a fost clătit cu regularitate.	Clătiți colectorul când martorul luminos „Calc-Away” pâlăpie. Dacă apa este foarte dură, măriți frecvența acestor operațiuni.
Prin orificiile de pe talpa fierului de călcat se scurge o substanță maronie, care pătează rufe.	Utilizați produse chimice pentru detartrare sau aditivi în apa pe care o folosiți pentru călcat.	Nu adăugați niciodată niciun fel de produs în rezervorul de apă sau în boiler (a se vedea punctul 1).
Talpa este murdară sau maronie și ar putea păta rufe.	Nu utilizați programul corect, adaptat tipului de țesătură.	Consultați sfaturile noastre cu privire la reglarea temperaturilor (a se vedea punctul 5).
	Utilizați amidon.	Pulverizați întotdeauna amidonul pe fața opusă celei pe care urmează să o călcați.
	Rufele dumneavoastră nu sunt suficient de bine clătite sau ați călcat haine noi înainte de a le spăla.	Asigurați-vă că rufele dumneavoastră sunt suficient de bine clătite pentru a elimina eventualele depuneri de săpun sau produse chimice.
Nu mai este abur.	Rezervorul nu este poziționat corect în locașul său.	Puneți-l la loc, fixându-l bine în locașul său, până se aude un „clic”.
	Rezervorul de apă este gol (martorul luminos este aprins).	Umpleți rezervorul cu apă și apăsați tasta „rezervor gol” situată pe panoul de control.
Prea puțin abur.	Temperatura tălpiei este reglată la nivelul maxim.	Aburul foarte cald este uscat, deci puțin vizibil.
Pe rufe apar urme de apă.	Husa de pe masa de călcat este saturată cu apă, pentru că nu este adaptată puterii unei stații de călcat cu aburi.	Asigurați-vă că folosiți o masă potrivită (platou cu grila care evită condensul).
Indicator luminos „Rezervor gol” se aprinde intermitent.	Nu ați apăsat butonul „rezervor gol” de repornire.	Apăsați butonul „rezervor gol” de repornire care se găsește pe panoul de control.
	Rezervorul nu este poziționat corect în locașul său.	Puneți-l la loc, fixându-l bine în locașul său, până se aude un „clic”.
Iese abur în jurul colectorului.	Colectorul nu este strâns cores-punzător.	Strângeți colectorul.
	Garnitura colectorului este deteriorată.	Contactați un centru de service autorizat.
	Aparatul este defect.	Opriiți utilizarea stației de călcat și contactați un centru de service autorizat.
Se elimină abur în partea inferioară a generatorului.	Aparatul este defect.	Opriiți utilizarea stației de călcat și contactați un centru de service autorizat.
Indicatorul luminos „Calc-Away” pâlăpie.	Nu ați apăsat butonul „Calc-Away” de repornire.	Apăsați butonul „Calc-Away” de repornire, care se găsește pe panoul de control.
Indicatorul luminos roșu „rezervor gol” pâlăpie și butonul „pornit/oprit” nu este activ.	Aparatul a fost depozitat într-un spațiu rece (<10C°).	Scoateți aparatul din priză. Așteptați 3 ore până când aparatul ajunge la temperatura camerei.

Dacă nu este posibil să determinați cauza unei pene, adresați-vă unui centru de service autorizat ROWENTA. ROWENTA asigură o garanție contractuală de 1 an pentru aparat și de 2 ani pentru rezervor de la data de achiziției, cu excepția cazului în care legislația specifică din țara dumneavoastră se prevede altfel.

POPIS

1. Rukoväť žehličky
 - a. Žehlička s rúčkou Focus*
 - b. Profesionálna žehlička s korkovou rúčkou*
2. Tlačidlo Precision shot (regulátor koncentrovanej pary)
3. Spúšť na otváranie pary
4. Precision shot: para koncentrovaná v špičke
5. Bezpečnostný zámok (zablokovanie žehličky)
6. Odoberateľná nádržka s objemom 1,5 l
7. Telo
8. Klapka naplnenia nádoby
9. Zberač vodného kameňa
10. Tlačidlo pre navíjanie elektrického kábla
11. Odkladanie elektrického kábla
12. Doska na odkladanie žehličky
13. Hadička na prívod pary
14. Odkladací priestor pre hadičku na prívod pary
15. Patentovaný odvápnovací systém Anti-Calc (Calc Away systém)*
16. Ovládací panel
 - a. Tlačidlo zapínania/vypínania a kontrolka „auto off“
 - b. Koliesko na výber látky
 - c. Kontrolky zvolenej látky
 - d. Tlačidlo a kontrolka funkcie Calc away
 - e. Tlačidlo a kontrolka prázdnej nádrže
 - f. Ovládač naparovania „Boost/vertikálna para“

* v závislosti od modelu

PRÍPRAVA

1 • Bezpečnostný zámok

• Váš generátor pary je vybavený úchytom na tele s aretáciou na umožnenie prepravy a odkladania:

• Zablokovanie – **obr. 1.**

• Uvoľnenie – **obr. 2.**

Na prenos vášho generátora pary pomocou rukoväte žehličky:

- položte žehličku na dosku na odkladanie žehličky na generátore pary a sklopte pridržovací úchyt na žehličke, až kým nezaklapne zablokovanie (zistíte to podľa zvuku kliknutia) – **obr. 1.**

- Uchopte žehličku za rukoväť a preneste váš generátor pary – **obr. 3.**

2 • Akú vodu použiť ?

Voda z kohútika

• Váš prístroj je navrhnutý tak, aby využíval vodu z kohútika. Ak máte príliš tvrdú vodu, zmiešajte 50 % vody z kohútika a 50 % demineralizovanej vody z obchodu.

• V niektorých regiónoch na brehu mora môže byť obsah soli vo vode príliš vysoký. V takom prípade používajte iba demineralizovanú vodu.

Zmäkčovač vody

• Existuje viacero typov zmäkčovačov vody a väčšina z nich sa môže používať v generátore pary. Niektoré zmäkčovače však, najmä tie, ktoré využívajú chemické látky, ako je soľ, môžu vytvárať biele alebo hnedé zafarbenie, ide najmä o filtračné karafy.

• Ak máte s takým problémom skúsenosti, odporúčame vám používať nefiltrovanú vodu z kohútika alebo vodu z fľaše.

• Po zmene vody sa problém odstráni až po niekoľkých použitíach. Aby ste sa vyhlí poškodeniu odevov, Rowenta odporúča funkciu naparovania prvýkrát vyskúšať na opotrebovanom prádle, ktoré môžete vyhodit', aby ste si nepoškodili normálne oblečenie.

Nezabúdajte:

• Nikdy nepoužívajte dažďovú vodu ani vodu obsahujúcu prísady (ako škrob, parfum alebo vodu z domácich spotrebičov). Také prísady môžu zmeniť vlastnosti pary a pri vysokej teplote vytvárajú v parnej komore usadeniny, ktoré môžu znečistiť vašu bielizeň.

3 • Príprava generátora pary

- Generátor pary položte na stabilnú vodorovnú plochu, ktorá odoláva teplu.
- Odporúčame, aby ste použili žehliacu dosku prispôbenú pre generátory pary s miestom na odkladanie generátora pary, ktoré má tvar dosky a nie mriežky.
- Stlačením poistky zablokovania, ktorá sa nachádza na rukoväti nádoby, vyberte vyberateľnú nádržku na vodu (umiestnenú v prednej časti generátora pary) – obr. 4.
- Nádržku na vodu naplňte, avšak dbajte, aby ste nepreliali značku Max. – obr. 5.
- Nádržku na vodu znova založte na svoje miesto až na doraz. Musíte počuť „cvak“.
- Napájací kábel úplne odmotajte a z úložného priestoru vytiahnite hadičku na prívod pary – obr. 6.
- Generátor pary zapojte do uzemnenej elektrickej zásuvky – obr. 7.

POUŽÍVANIE

4 • Zapnutie generátora pary

- Stlačte tlačidlo zapnúť/vypnúť; tlačidlo sa rozsvieti – obr. 8. Zelené kontrolné svetlo vo vnútri každej časti látky zabliká. Elektrické čerpadlo, ktorým je vybavený tento prístroj, asi po minúte vstrekuje vodu do bojlera a vstrekuje ju pravidelne počas používania. Spôsobuje to nepatrný hluk. Ide však o normálny jav.
- Generátor pary je pripravený na žehlenie, keď sú zelené kontrolné svetlá stabilné.

Je možné, že počas prvého používania prístroja dôjde k unikaniu dymu a zápachu, ktoré nie sú zdraviu škodlivé. Tento jav neovplyvní prevádzku prístroja a rýchlo zmizne.

5 • Funkcie ovládacieho panela





- Ak zelené kontrolné svetlá na vašom ovládacom paneli blikajú, znamená to, že váš generátor pary nie je pripravený na žehlenie zvolenej látky.
- Ak svietia všetky zelené kontrolné svetlá, váš generátor má dobrú teplotu a dobrý stav pary na žehlenie zvolenej látky. Pipnutie vám potvrdí, že váš generátor je pripravený – obr. 10.
- Keď počas žehlenia vyberiete vyšší program, môžete pokračovať v žehlení.

- Červené kontrolné svetlo „prázdna nádrž“ bliká – obr. 14: nádržka je prázdna.
- Modré kontrolné svetlo „zap/vyp“ bliká: váš prístroj je v pohotovostnom režime.
- Oranžové kontrolné svetlo „Calc-Away“ bliká – obr. 17: musíte prepláchnuť zberač vodného kameňa.

6 • Žehlenie parou

Eco Intelligence

- Váš generátor je vybavený systémom elektronickej regulácie Eco Intelligence, ktorý reguluje optimálny spôsob generovania pary a teplotu žehličky v závislosti od zvolenej látky: znižuje tak spotrebu energie a zaručuje optimálne žehlenie každej látky.
- Na tento účel prepnete ovládač na typ látky, ktorý chcete žehliť (pozrite si nasledujúcu tabuľku).

SYNETICKÉ LÁTKY (Polyester, acetát, akryl, polyamid)	
HODVAB	
VLNA	
BAVLNA	
ČAN	

Funkcia „Boost“

- Váš generátor pary je vybavený funkciou „Boost“, ktorá umožňuje zvýšiť prítok pary počas žehlenia a presne na ťažko dostupné miesta pre žehlenie veľmi hrubých alebo veľmi pokrčených tkanín. Ak chcete používať túto funkciu, stlačte tlačidlo Boost, ktoré sa nachádza na ovládacom paneli. Rozsvieti sa modré kontrolné svetlo – obr. 16.
- Na deaktiváciu funkcie Boost stlačte tlačidlo a modrá kontrolka zhasne. Môžete ju vypnúť aj otočením krúžku na výber látky.
- Funkcia Boost sa automaticky deaktivuje po 15 minútach na dosiahnutie počiatočného prítoku pary. Modré kontrolné svetlo bliká, čo vás upozorňuje na vypnutie režimu Boost, a potom vypne.

Funkcia Boost sa používa len v polohách „Vlna“, „Bavlna“ a „Lan“. Pre iné látky nie je potrebné používať funkciu Boost, postačuje kombinácia možností „Syntetická látka“ a „Hodváb“.

- Ak potrebujete paru, stlačte regulátor pary umiestnený pod rukoväťou žehličky – **obr. 10**. Para prestane vychádzať, keď regulátor pustíte.
- Ak používate škrob, nastriekajte ho na tú stranu, po ktorej nežehlíte.

Odporúčanie : počas prvého používania alebo ak ste paru nepoužívali niekoľko minút, niekoľkokrát za sebou stlačte regulátor pary mimo bielizne – **obr. 11** a držte pritom žehličku smerom od oblečenia. Tým z okruhu pary odstránite studenú vodu.

Nastavenie teploty žehličky: táto žehlička sa rýchlo zohrieva, začnite žehliť najprv látky, ktoré sa žehlia na nízkej teplote, a skončíte tými, ktoré znesú vyššiu teplotu. Dávajte pozor, keď začínate žehliť látky, ktoré sa žehlia pri vysokých teplotách. Vychladnutie prístroja môže trvať trochu dlhšie. Ak chcete zrýchliť postup, môžete spustiť ovládač pary mimo vašej bielizne a vychladiť žehličku rýchlejšie. Pri každej výmene látky počkajte, kým bude svietiť stabilne zelené kontrolné svetlo. Ak žehlíte látky vyrobené zo zmiešaných vlákien, vyberte najcitlivejšie vlákna.

Pri jemných látkach (+), zľahka stláčajte regulátor pary, aby ste predišli prípadnému vytekaniu vody.

Keď chcete žehlenie prerušiť, žehličku nikdy neodkladajte na kovovú odkladaciu plochu, pretože by sa mohla poškodiť, ale skôr na dosku na odkladanie žehličky umiestnenú na žehliacej sústave: je vybavená protiklznými prvkami a odoláva vysokým teplotám.

7 • Používanie Precision Shot

- Váš prístroj je vybavený funkciou Precision Shot: para sústredená na špičke žehliacej plochy na použitie najmä na žehlenie prehybov riasenia, detailov a ťažko prístupných miest.
- Na použitie tejto funkcie stlačte tlačidlo Precision Shot umiestnené nad žehličkou vždy v prípade potreby.

POZOR! Funkciu Presné dávkovanie používajte obozretne, pretože niekedy môže nadmerná produkcia pary spôsobiť popáleniny.

8 • Vertikálne žehlenie

- Na žehlenie oblečenia z vlny, bavlny alebo lanu vyberte typ látky a stlačte tlačidlo „Boost/vertikálna para“ na vertikálne žehlenie.
- V prípade jemných tkanín, ako sú syntetické látky alebo vlna nie je potrebné používať tlačidlo „Boost/vertikálna para“, nastavenie zodpovedá časti „syntetická látka“ a „hodváb“, ktoré na žehlenie postačujú.
- Oblečenie zaveste na vešiak a jednou rukou látku zľahka natiahnite.
- Prerušovane stláčajte regulátor pary – **obr. 11** a žehličkou pohybujte zhora nadol – **obr. 13**. Príklady používania funkcie vertikálneho žehlenia:
- Vyhladte na vešiaku zavesené jemné tkaniny, ktoré si neželáte žehliť horúcou žehličkou.
- Obnovte vyhladenie košeľe alebo kostýmu tesne pred ich oblečením.

Používaná para je veľmi horúca, preto nikdy oblečenie nežehlíte na osobe, ale vždy na vešiaku.

Pri iných látkach, ako je ľan alebo bavlna žehličkou držte niekoľko centimetrov od látky, aby ste ju nespálili.

9 • Žehlenie nasucho

- Nestláčajte regulátor napaarovania.

10 • Opätovné plnenie nádržky

- Už nemáte paru a kontrolné svetlo „prázdna nádržka“ bliká – **obr. 14**: nádržka na vodu je prázdna.

- Stlačením poistky zablokovania, ktorá sa nachádza na rukováti nádoby, vyberte vyberateľnú nádržku na vodu (umiestnenú v prednej časti generátora pary) – **obr. 15** a naplňte ju – **obr. 5**, avšak neprelejte značku Max.

V prípade preliatia nadbytočnú vodu vylejte.

- Nádržku na vodu znova založte na svoje miesto až na doraz. Musíte počuť „cvak“.
- Znovu zapnite stlačením tlačidla "Restart" umiestneného na ovládacom paneli.
- Naparovacia žehlička je pripravený na žehlenie, keď svietia zelené kontrolné svetlá.

11 • Systém „auto-off“

- Pre vašu bezpečnosť je generátor pary vybavený systémom „auto-off“, ktorý prepne generátor do pohotovostného režimu po 8 minútach jeho nepoužívania v prípade, že naň zabudnete.
- Pri prechode vášho prístroja do pohotovostného režimu zaznejú tri pípnutia a zablíkajú modré kontrolné svetlo „zapnúť/vypnúť“.
- Na opakovanú aktiváciu generátora: stlačte tlačidlo „zapnúť/vypnúť“ a počkajte, kým sa zelené kontrolné svetlá nerozsvietia. Potom môžete začať znova žehliť.
- Generátor možno znova aktivovať aj stlačením spúšte na otváranie pary.
- Pre vašu bezpečnosť približne po 30 minútach nepoužívania systém „auto-off“ vypne váš generátor pary. Ak chcete znova začať žehliť, stlačte tlačidlo „zapnúť/vypnúť“.

12 • Odkladanie generátora pary

- Vypnite generátor stlačením tlačidla „zapnúť/vypnúť“.
- Odpojte ho z napájania a stlačte tlačidlo na navinutie elektrického kábla.
- Žehličku položte na dosku na odkladanie žehličky. Sklopte úchyt až kým nebudete počuť „kliknutie“ zablokovania. Vaša žehlička sa tak bezpečne zablokuje aretáciou – **obr. 1**. Uchopte kábel a zložte ho na polovicu. Hadičku na prívod pary uložte na určené miesto.
- Ak chcete generátor pary odložiť do skrinky alebo do úzkeho priestoru, pred odložením ho nechajte minimálne jednu hodinu chladnúť.

Potom môžete svoj generátor pary úplne bezpečne odložiť.

ÚDRŽBA A ČISTENIE

13 • Čistenie generátora pary

Žehličku ani jej skrinku nikdy nedávajte pod tečúcu vodu.

Na čistenie žehliacej plochy žehličky a skrinky nepoužívajte žiaden čistiaci prostriedok ani prostriedok na odstraňovanie vodného kameňa.

- Žehliaca plocha žehličky: Žehliacu plochu žehličky čistite, keď je žehlička vychladnutá, vlhkou handričkou alebo nedrsnou špongiou.
- Obal prístroja: z času na čas očistite časti prístroja z umelej hmoty jemnou handričkou.

14 • Jednoduché odstraňovanie vodného kameňa z generátora pary

Na vyplachovanie bojlera nepoužívajte prostriedky na odstraňovanie vodného kameňa (ocot, priemyselné prípravky na odstraňovanie vodného kameňa): mohli by ho poškodiť. Pred vyprázdňovaním generátora pary je nevyhnutné, aby chladol minimálne 2 hodiny, aby sa predišlo akémukoľvek riziku popálenia.

- Tento generátor pary je vybavený zabudovaným zberačom vodného kameňa, aby sa predišlo životnosť generátora pary a aby sa predchádzalo usádzaniu vodného kameňa. Zberač, ktorý je umiestnený v nádržke, automaticky zachytáva vodný kameň, ktorý sa tvorí vo vnútri nádržky.

Prevádzkový princíp:

- Na ovládacom paneli blíkajú oranžové kontrolné svetlo „Calc Away“ – **obr. 17**, znamená to, že je potrebné prepláchnuť zberač.
- Ak je generátor pary úplne vychladnutý, zložte kryt zberača vodného kameňa – **obr. 18**.

Pozor! Tento úkon nevykonávajte, ak generátor pary nebol odpojený z elektrickej siete minimálne dve hodiny a ak nie je úplne vychladnutý. Pri tomto úkone je dobré, aby ste generátor pary preniesli do blízkosti výlevky, pretože pri otvorení môže z nádrže vytekať voda.

- Zberač úplne odskrutkujte a vyberte ho zo skrinky, obsahuje vodný kameň, ktorý sa naakumuloval v nádržke – **obr. 18**.
- Ak chcete zberač dobre očistiť, stačí ho opláchnuť pod tečúcou vodou, aby sa odstránil vodný kameň, ktorý je na ňom usadený – **obr. 19**.
- Zberač znova založte na svoje miesto a až na doraz ho zaskrutkujte, aby sa zabezpečila nepriepustnosť – **obr. 20**.
- Kryt zberača vodného kameňa znova založte na miesto – **obr. 20**.

Pri ďalšom používaní žehličky stlačte tlačidlo „Calc-Away“ umiestnené na ovládacom paneli, aby oranžové kontrolné svetlo zhaslo.

Pre zakončenie tejto bežnej údržby odporúčame vykonať úplné prepláchnutie nádržky každých 6 mesiacov alebo po každých 25 použitíach.

- Za týmto účelom: skontrolujte, či je generátor studený a je odpojený aspoň 2 hodiny;

- umiestnite generátor pary na okraj drezu a žehličku vedľa na podstavec;
- odoberte kryt nádržky a odskrutkujte zberač vodného kameňa – **obr. 18**;
- držte svoj generátor pary v naklonenej polohe a pomocou nádoby naplňte zohrievač ¼ litrom vody z kohútika – **obr. 21**;
- niekoľkokrát pohybte priehradkou a úplne ju vylejte do výlevky – **obr. 22 – 23**.
- Zberač znova založte na svoje miesto a až na doraz ho zaskrutkujte, aby sa zabezpečila nepriepustnosť – **obr. 20**.
- Kryt zberača vodného kameňa znova založte na miesto – **obr. 20**.

Pri ďalšom používaní žehličky stlačte tlačidlo „Calc-Away“ umiestnené na ovládacom paneli, aby oranžové kontrolné svetlo zhaslo.

Generátor pary bez zberača vodného kameňa nefunguje.

Pravidelné odstraňovanie vodného kameňa pomáha udržiavať správnu výkonnosť naparovania aj po dlhšom čase.

PROBLÉMY GENERÁTORA PARY

Problémy	Príčiny	Riešenia
Generátor pary sa nezapne alebo nesvietia kontrolné svetlá na ovládacom paneli alebo vypínač Zapnúť/Vypnúť.	Prístroj nie je pod napätím.	Skontrolujte, či je prístroj správne zapojený vo funkčnej zásuvke a či je zapnutý (svietiaci vypínač Zapnúť/Vypnúť).
Voda vyteká z otvorov žehliacej plochy žehličky.	Používate paru aj napriek tomu, že žehlička ešte nie je dostatočne teplá.	Skôr ako stlačíte regulátor pary, počkajte, kým budú zelené kontrolné svetlá svietiť neprerušene.
	Voda sa kondenzuje v hadičkách, pretože ste paru použili po prvý krát alebo preto, že ste ju už dlhší čas nepoužívali.	Regulátor pary stláčajte mimo žehliacej dosky, až kým zo žehličky nezačne vychádzať para.
	Prilíš často používate regulátor pary pri žehlení jemných látok (*).	Používajte regulátor pary pri žehlení jemných látok (*) menej často.

Problémy	Príčiny	Riešenia
Modré kontrolné svetlo funkcie Boost bliká/vypína sa/nesvieti.	Funkcia Boost sa automaticky deaktivuje po 15 minútach. Modré kontrolné svetlo bliká a potom zhasne.	Je to úplne normálne. Funkcia Boost je určená na používanie len uvedeným spôsobom (pozri odsek 6).
	Krúžok máte nastavený v polohe „Syntetická látka“ alebo „Hodváb“.	Funkcia Boost sa používa len v polohách „Vlna“, „Bavlna“ a „Lan“. Pre iné látky nie je potrebné používať funkciu Boost, postačuje kombinácia možností „Syntetická látka“ a „Hodváb“.
Z otvorov žehliacej plochy žehličky vyteká biely výtok.	Z bojlera vychádza vodný kameň, pretože sa pravidelne nevyplachuje.	Keď bliká kontrolné svetlo „Calc-Away System“, prepláchnite zberač vodného kameňa. Ak máte príliš tvrdú vodu, postup vykonávajte častejšie.
Z otvorov žehliacej plochy žehličky vyteká hnedý výtok a zanecháva škvrny na bielizni.	Do vody na žehlenie pridávajte chemické látky na odstraňovanie vodného kameňa alebo prísady.	Do nádržky na vodu alebo ohrievacieho zásobníka nikdy nedávajte žiadne prísady (viď odst. 1).
Žehliaca plocha žehličky je znečistená alebo hnedá a zanecháva škvrny na bielizni.	Nepoužívate program prispôbený zelenej látke.	Pozrite si naše rady týkajúce sa nastavenia (pozri odsek 5).
	Používate škrob.	Škrob, nastriekajte na tú stranu, po ktorej neželíte.
Nemáte žiadnu paru.	Vaša bielizeň nie je dostatočne vypláchnutá, alebo žehlíte nové oblečenie pred opratím.	Uistite sa, že bielizeň je dostatočne prepláchnutá, aby ste zabránili prípadnému znečisteniu nového oblečenia zvyškami mydla alebo chemikálií.
	Nádržka na vodu nie je dostatočne zatlačená na svojom mieste.	Nádržku na vodu znova založte na svoje miesto až na doraz. Musíte počuť „cvak“.
Máte málo pary.	Nádržka na vodu je prázdna (svieti kontrolné svetlo).	Nádržku naplňte vodou a stlačte tlačidlo „Prázdna nádržka“ umiestnené na ovládacom paneli.
	Teplota žehliacej plochy žehličky je nastavená na maximum.	Veľmi teplá para je suchá a teda málo viditeľná.
Na bielizni sa objavujú kvapky vody.	Ochranný potah žehliacej dosky je saturovaný vodou, pretože nie je prispôbený na výkon generátora pary.	Dbajte, aby bola žehliaca doska vhodná (mriežková doska, ktorá bráni vzniku kondenzátu).
Bliká kontrolné svetlo „Prázdna nádržka“.	Nestlačili ste tlačidlo opätovného spustenia „Prázdna nádržka“.	Stlačte tlačidlo „Prázdna nádržka“ umiestnené na ovládacom paneli.
	Nádržka na vodu nie je dostatočne zatlačená na svojom mieste.	Nádržku na vodu znova založte na svoje miesto až na doraz. Musíte počuť „cvak“.
Z okolia zberača vychádza para.	Zberač je nesprávne utiahnutý.	Zberač utiahnite.
	Zberač je poškodený.	Obráťte sa na autorizované servisné stredisko.
	Prístroj je poškodený.	Generátor pary nepoužívajte a obráťte sa na autorizované servisné stredisko.
Spod krabice vychádza para.	Prístroj je poškodený.	Generátor pary nepoužívajte a obráťte sa na autorizované servisné stredisko.
Bliká kontrolné svetlo „Calc Away“.	Nestlačili ste tlačidlo opätovného spustenia „Calc-Away“.	Stlačte tlačidlo opätovného spustenia „Calc-Away“ umiestnené na ovládacom paneli.
Bliká červené kontrolné svetlo „Prázdna nádržka“ tlačidlo „zapnúť/vypnúť“ nemožno používať.	Prístroj bol uložený v príliš nízkej teplote (približne (<10C °).	Prístroj odpojte. Počkajte 3 hodiny, aby sa prístroj prispôbil teplote prostredia.

Ak nie je možné určiť príčinu poruchy, obráťte sa na autorizované servisné stredisko spoločnosti ROWENTA. Spoločnosť ROWENTA ponúka 1-ročnú zmluvnú záruku na prístroj a 2-ročnú záruku na nádržku, pričom záruka platí odo dňa zakúpenia (okrem prípadov ak sa v špeciálnej legislatíve vašej krajiny uvádza inak).

www.rowenta.com

OPIS

1. Ročaj likalnika
 - a. Ročaj likalnika Focus*
 - b. Profesionalni likalnik z ročajem iz plute*
2. Ročica za nastavitev intenzivnosti pare (uravnavanje gostote pare)
3. Gumb za paro
4. Konica likalnika
5. Varnostna zapora (likalnik pustite na podstavku)
6. Odstranljiva posoda za vodo, 1,5 l
7. Podstavek likalnika
8. Pokrov rezervoarja za vodo
9. Pokrovček zbiralnika vodnega kamna
10. Gumb za shranjevanje električnega kabla
11. Predal za shranjevanje električnega kabla
12. Parni likalnik
13. Cev za paro
14. Predal za shranjevanje cevi za paro
15. Sistem »CalcAway«
16. Nadzorna plošča
 - a. Gumb za vklop/izklop in indikator »auto off (samodejni izklop)«
 - b. Gumb za izbiro temperature
 - c. Prikazovalniki izbranega načina
 - d. Gumb »CalcAway« (odstranitev vodnega kamna)
 - e. Uravnavanje pare »Sunek/navpični curek«

* odvisno od modela

PRIPRAVA

1 • Sistem za zaklepanje

- Parna postaja je opremljena z držalom, s pomočjo katerega se likalnik pritrdi na ohišje s sistemom zaklepanja, ki omogoča prenašanje in shranjevanje:
- Zaklepanje - sl. 1.
- Odklepanje - sl. 2.

Pri prenašanju parne postaje za ročaj likalnika:

- Likalnik odložite na ploščo za odlaganje likalnika na parni postaji in držalo likalnika pritisnite navzdol, dokler se ne sproži sistem zaklepanja, (dokler ne zaslišite klik) - sl. 1.
- Primate za ročaj likalnika za prenašanje parne postaje - sl. 3.

2 • Kakšno vodo uporabljati?

Voda iz pipe

- Aparat je izdelan tako, da se lahko uporablja voda iz pipe. Če je voda preveč klorirana, pomešajte 50 % vode iz pipe in 50 % nemineralne embalirane vode.
- V nekaterih krajih ob morju, voda lahko vsebuje veliko količino soli. V takem primeru uporabljajte izključno nemineralno vodo.

Mehčalci

- Obstaja več vrst mehčalcev vode, večina od teh je primerna za uporabo pri parnih postajah. Vendar pa nekateri mehčalci, predvsem tisti, ki vsebujejo veliko soli, lahko vodo obarvajo v belo ali rjavo, zlasti pri uporabi vrča za filtracijo.
- Če imate takšno težavo, svetujemo, da uporabljate neobdelano vodo iz pipe ali embalirano vodo.
- Če se barva vode spremeni, je likalnik treba uporabiti večkrat, da bi odpravili težavo. Da ne bi poškodovali perila, svetujemo, da prvo likanje s paro opravite na starih oblačilih, ki jih lahko zavržete.

Ne pozabite:

- Nikoli ne uporabljajte deževnice ali vode, ki vsebuje aditive (kot so škrob, dišave ali voda iz električnih naprav). Ti aditivi lahko vplivajo na čistočo pare in v posodi za vodo, pri visoki temperaturi, ustvarjajo usedline, ki lahko poškodujejo perilo.

3 • Pripravite parno postajo

- Parno postajo postavite na stabilno in vodoravno podlago, odporno na toploto.
- Priporočamo vam, da uporabite likalno desko, ki je prilagojena za parno postajo, ki ima ploščato odložišče za parno postajo in ki nima rešetk.
- Odstranljiv rezervoar z vodo (ki se nahaja na sprednjem delu parne postaje) tako, da pritisnete na varnostno ključavnico, ki se nahaja na ročaju rezervoarja - sl. 4.
- Napolnite rezervoar z vodo in pazite, da ne presežete oznake za najvišji nivo - sl. 5.
- Potisnite ga do konca v njegovo ležišče, dokler ne klikne.
- Do konca odvijte napajalni kabel in izvlecite kabel za paro iz njegovega prostora za shranjevanje - sl. 6.
- Parno postajo priključite v ozemljeno električno vtičnico - sl. 7.

UPORABA

4 • Vklpote enote za pripravo pare

- Pritisnite stikalo za vklop/izklop - sl. 8. Zelena lučka na nadzorni plošči začne utripati. Po približno eni minuti bo električna črpalka enote za pripravo pare pognala vodo v kotliček. Pri tem boste slišali blag zvok, kar je običajno.
- Enota za pripravo pare je pripravljena, ko se bo vklopila zelena indikatorna lučka.

Ob prvi uporabi boste morda zaznali nekaj hlapov blagega vonja, ki niso škodljivi. Ti hlapi ne vplivajo na delovanje naprave in se bodo hitro razblinili.

5 • Rokovanje z nadzorno ploščo





- Utripajoča zelena lučka pomeni, da se voda v kotličku za vodo še segreva.
- Želena temperaturo določite z gumbom za izbiro temperature, glede na material, ki ga boste likali in količino pare, ki je boste pri tem potrebovali. Ko bo sistem pripravljen, boste zaslišali kratek pisk - sl. 10.
- Med likanjem lahko nastavljeni program likanja prilagajate.
- Utripajoča rdeča indikatorna lučka »réservoir vide (prazna posoda za vodo)« - Sl. 14: posoda za vodo je prazna.

- Modra indikatorna lučka »on/off (vklop/izklop)« sveti: naprava je pripravljena za uporabo.
- Oranžna indikatorna lučka »Calc-Away (Odstranitev vodnega kamna)« sveti - Sl. 17: zbiralnik morate izprati z vodo.

6 • Parni likalnik

Eco Intelligence

- Vaš parni likalnik ima vgrajen sistem elektronskega nadzora, ki preko ECO inteligentnega uravnavanja optimalno prilagaja izpust pare in temperaturo, glede na izbrano vrsto materiala, ki ga boste likali: na ta način tudi zmanjšuje porabo električne energije, hkrati pa zagotavlja optimalne pogoje za likanje.
- Funkcijo aktivirate tako, da pravilno nastavite gumb za izbiro vrste materiala (glejte spodnjo tabelo)

SINETIKA (Poliester, acetat, akril, poliamid)	
SVILA	
VOLNA	
BOMBAŽ	
LAN	

Funkcija »Boost (Sunek)«

- Vaša naprava ima vgrajeno funkcijo »Boost (Sunek)«, ki omogoča nenaden pretok večje količine pare, za likanje debelejših in zgubanih delov tkanin. Če želite uporabiti to funkcijo, pritisnite gumb »Boost (Sunek)«, ki se nahaja na nadzorni plošči - Sl. 16.
- Ob ponovnem pritisku gumba »Boost (Sunek)« se bo vklopila modra lučka. Funkcijo lahko vklopite tudi, če obrnete gumb za izbiro temperature v najvišji položaj.
- Funkcija »Boost (Sunek)« se samodejno izklopi po 15 minutah in likalnik se preklapi v osnovni način delovanja. Utripajoča modra lučka prikazuje, da se bo funkcija »Boost (Sunek)« izklopila.

Funkcija »Boost« lahko uporabljate le, ko je gumb za izbiro temperature nastavljen na »Volna«, »Bombaž« ali »Lan«. Če imate gumb za izbiro temperature nastavljen na »Sintetika« ali »Svila«, funkcije "Bosst" ne morete uporabljati, niti je ne potrebujete.

- Če želite omogočiti dotok večje količine pare, nekajkrat pritisnete gumb na ročaju likalnika **Sl. 11**. in para bo začela prehajati preko šob likalnika.
- Če uporabljate sredstvo za škrobljene, ga razpršite po hrbtni strani tkanine.

Priporočilo: ob prvi uporabi ali če likalnika niste nekaj časa uporabljali, nekajkrat pritisnete gumb na ročaju likalnika - **Sl. 11** medtem, ko likalnik držite v zraku. To bo segrelo parni sistem likalnika.

Izbira materialov: na začetku likajte tkanine, ki ne rabijo visokih temperatur, nato nadaljujete s tistimi, ki jih morate likati pri višjih temperaturah. Če najprej likate tiste materiale, za katere rabite višje temperature, bo ohlajanje likalnika na ustrezno temperaturo lahko trajalo nekaj časa. Ohlajanje lahko pospešite tudi, če zaporedoma pritisnete na gumb za sproščanje pare. Preden začnete likati drugo vrsto materiala, nastavite gumb za izbiro temperature in počakajte, da se vklopi zelena lučka. Mešane materiale likajte pri najnižjih temperaturah.

Pri likanju občutljivih tkanin (+) zelo zmerno pritiskajte na gumb za paro, da preprečite morebiten pretok usedline.

Med likanjem likalnika nikoli ne odlagajte na kovinsko ploščo, temveč le na odlagalno ležišče: slednje ima nedrseča držala, ki prenešajo visoke temperature.

7 • Uporaba konice likalnika

- Likalnik ima posebej oblikovano konico. Konica likalnika: s konico likalnika zlahka likate gube in ozke in težje dostopne dele dele oblačil.

- Pri tovrstnih opravilih si pomagajte s gumbom za likanje s konico.

POZOR! Pri likanju s konico likalnika pazite, da se zaradi večjih količin pare pod tlakom ne opečete.

8 • Likanje z navpičnim curkom pare

- Za likanje z navpičnim curkom pare, izberite ustrezno temperaturo in pritisnete gumb »Boost/vertical steam (Sunek/navpični curek)« in začnete likati bodisi volno, bombaž ali lan.
- Pri likanju občutljivih materialov, kot sta sintetika ali volna, funkcije »Boost/vertical steam (Sunek/navpični curek)«, ne uporabljate, saj zanje zadostujeta že nastavitvi »synthétique (sintetika)« ali »soie (svila)«.
- Oblačilo, ki je obešeno na obešalniku malce napnite z roko.
- Pritisnite gumb za dovajanje pare - **Sl. 11** in se z likalnikom premikajte od vrha navzdol po oblačilu - **Sl. 13**.

Primeri uporabe navpičnega curka pare:

- Likanje gub občutljivih tkanin, ki ne smejo priti v stik z vročim likalnikom.
- Oblačila, ki jih pred uporabo želite osvežiti in poudariti njihov izgled.

Navpični curek pare uporabljate le na oblačilih, ki visijo na obešalniku, nikoli na oblačilih, ki so že oblečena.

Pri oblačilih, ki niso iz bombaža ali platna, držite likalnik nekaj centimetrov proč, da jih ne poškodujete.

9 • Suho likanje

- Ne pritiskajte guba za dovajanje pare.

10 • Polnjenje posode za vodo

- Ko je posoda za vodo prazna, na nadzorni plošči začne utripati »prazna posoda za vodo« - **Sl. 14**: in jo morate dotočiti.
- Dvignite odstranljivo posodo za vodo, tako, da pritisnete tipko za sprostitve, ki je na sprednjem delu ročaja - **Sl. 15** in pazite, da v posodo - **Sl. 5** ne natočite več vode, kot do oznake Max.

V nasprotnem primeru odtočite odvečno vodo.

- Posodo za vodo namestite nazaj v ležišče in jo pritisnite, da boste slišali »klik«.
- Na nadzorni plošči pritisnite gumb za ponovni zagon.
- Enota za pripravo pare bo pripravljena za uporabo, ko se bo vklopila indikatorska lučka pare.

11 • Sistem »auto-off (samodejni izklop)«

- Zaradi zagotavljanja varnosti, ima vaš likalnik vgrajeno funkcijo »auto-off (samodejni izklop)«, ki po 8 minutah neuporabe samodejno preklopi napravo v način spanja.
- Slišali boste tri piske in vklopila se bo modra indikatorska lučka »vklop/izklop«, ki prikazuje stanje naprave.
- Za ponovni vklop: pritisnite gumb »vklop/izklop« in počakajte, da se vklopi zelena indikatorska lučka.
- Likalnik lahko ponovno vklopite tudi s pritiskom gumba za dovajanje pare.
- Zaradi dodatnega zagotavljanja varnosti, bo sistem »auto-off (samodejni izklop)« po 30 minutah neuporabe popolnoma izklopil dovod pare. Če želite nadaljevati z likanjem, pritisnite gumb »vklop/izklop«.

12 • Shranjevanje parnega likalnika

- Izklopite likalnik, tako, da na nadzorni plošči pritisnete gumb »vklop/izklop«.
- Odklopite kabel in ga shranite v predal.
- Likalnik postavite na podstavek. Likalnik namestite v ležišče podstavka in ga trdno pritisnite navzdol, da boste slišali »klik«, likalnik bo tako pritrjen - **Sl. 1**. Odklopite napajalni kabel in ga prepognite na pol. Napajalni kabel pospravite v predal za shranjevanje.
- Parni likalnik pred shranjevanje pustite vsaj eno uro v mirujočem položaju, da se ustrezno ohladi. Šele nato ga lahko pospravite na mesto za shranjevanje.

NEGA IN VZDRŽEVANJE

13 • Čiščenje parnega likalnika

Za čiščenje plošče likalnika ne uporabljajte nobenih čistilnih ali abrazivnih sredstev. Nikoli tudi ne izpirajte likalnika ali enote za pripravo pare pod tekočo vodo.

- Plošča likalnika: ohlajeno ploščo likalnika očistite z vlažno krpo ali mehko gobico.
- Podstavek likalnika: plastične dele podstavka likalnika občasno očistite z mehko krpo.

14 • Blago odstranjevanje vodnega kamna

Za odstranjevanje vodnega kamna s plošče likalnika nikoli ne uporabljajte nobenih sredstev (vinski kis, sredstva za odstranjevanje vodnega kamna), za odstranjevanje vodnega kamna: sicer ploščo lahko poškodujete. Pred praznjenjem vode iz posode za vodo enote za pripravo pare morate vedno počakati vsaj 2 uri, da se naprava temeljito ohladi.

- Za dolgotrajno delovanje enote za pripravo pare in preprečevanje nanašanja vodnega kamna na oblačila, ima vaš likalnik vgrajen zbiralnik vodnega kamna. Ta zbiralnik je nameščen v kotličku in samodejno odstranjuje vodeni kamen, ki nastaja pri segrevanju vode.

Princip delovanja:

- Na nadzorni plošči se bo vklopila oranžna lučka »Calc-Away (Odstranitev vodnega kamna)« - **Sl. 17** ki opozarja, da morate odstraniti vodni kamen.
- Ko se likalnik ohladi, odvijte pokrovček zbiralnika vodnega kamna - **Sl. 18**.

Pozor! Tega postopka ne smete nikoli izvajati, če je napajalni kabel še priključen in likalnika niste pustili ohlajati vsaj 2 uri, da se je temeljito ohladil. Enoto za pripravo pare morate med odstranjevanjem vodnega kamna postaviti nad umivalnik, da bo iz nje lahko iztekla odvečna voda.

- Odvijte zbiralnik vodnega kamna in ga odstranite iz ohišja; vsebuje koščke vodnega kamna, ki se je nakopičil med uporabo - **Sl. 18**.
- Zbiralnik vodnega kamna nato temeljito izperite s tekočo vodo - **Sl. 19**.
- Čist zbiralnik vodnega kamna nato vstavite nazaj v ohišje in ga temeljito privijte - **Sl. 20**.
- Nato privijte nazaj še pokrovček zbiralnika vodnega kamna - **Sl. 20**.

Gumb »Calc-Away (Odstranitev vodnega kamna)« na nadzorni plošči obračajte tako dolgo, da se bo vklopila oranžna indikatorska lučka.

Poleg rednega vzdrževanja priporočamo, da vsakih 6 mesecev ali vsakih 25 uporab temeljito izperete kotliček s tekočo vodo.

- Poskrbite, da boste pred vzdrževalnimi posegi odklopili napravo iz električnega napajanja in jo pustili vsaj 2 uri pri miru, da se bo temeljito ohladila.
- Enoto nastavite na rob umivalnika.
- Odvijte pokrovček in zbiralnik vodnega kamna - **Sl. 18**.

- Enoto za pripravo pare držite poševno nad umivalnikom in vanjo z vrčem natočite približno ¼ litra vode - **Sl. 21**.
- Enoto nekaj sekund tresite, da bo voda v njej dosegla vse dele posode - **Sl. 22 - 23**.
- Čist zbiralnik vodnega kamna nato vstavite nazaj v ohišje in ga temeljito privijte - **Sl. 20**.
- Nato privijte nazaj še pokrovček zbiralnika vodnega kamna - **Sl. 20**.

Gumb »Calc-Away (Odstranitev vodnega kamna)« na nadzorni plošči obračajte tako dolgo, da se bo vklopila oranžna indikatorska lučka.

Enota za pripravo pare ne bo delovala, če vanjo ne boste namestili zbiralnika vodnega kamna.

Redno odstranjevanje vodnega kamna bo zagotovilo dolgotrajno in brezhibno delovanje vaše naprave.

TEŽAVE Z GENERATORJEM

Težave	Vzroki	Rešitve
Enota za pripravo pare ne vklopi/izklopi likalnika in indikator vklopa/izklopa na nadzorni plošči se ne vklopi.	Naprava ni vklopljena.	Preverite, če ste napravo pravilno priklopili v omrežje in pritisnite osvetljeni gub za vklop/izklop.
Voda odteka preko lukenj v plošči likalnika.	Vklopili ste gumb za dovajanje pare, voda v kotličku pa se še ni zadosti ogrela.	Pred uporabo likalnika počakajte, da se vklopi zelena indikatorska lučka.
	Voda v napeljavi je kondenzirala, ker parni likalnik prvič uporabljate, oziroma ga niste uporabljali nekaj časa.	Likalnik obrnite proč od likalne deske in držite gumb za dovajanje pare, da slednja začne prehajati preko šob.
	Pri likanju občutljivih materialov vedno uporabljajte regulator količine pare (+).	Za likanje občutljivih materialov nastavite srednjo vrednost pare (+).

Težave	Vzroki	Rešitve
Modra lučka funkcije "Boost (Sunek)" utripa/se izklopi.	Po 15 minutah se funkcija "Boost (Sunek)" samodejno izklopi: lučka utripa, nato se izklopi.	To je povsem običajno. Funkcija "Boost (Sunek)" je namenjena specifični uporabi (glejte § 6).
	Izbrano imate "Synthétique (Sintetika)" ali "Soie (Svila)"	Funkcija "Boost (Sunek)" deluje je v nastavitvah "Laine (Volna)", "Coton (Bombaž)" in "Lin (Lan)". Pri likanju drugih materialov funkcije "Boost (Sunek)" dejansko ne rabite, zato je dovolj, če likalnik nastavite na "Synthétique (Sintetika)" ali "Soie (Svila)".
Skozi luknje v plošči likalnika prihajajo bele lise.	V kotličku se je nakopičil vodni kamen, ker ga že dlje časa niste očistili.	Takoj, ko se vklopi lučka sistema "Calc-Away (Odstranitev vodnega kamna)", slednjega izperite. Če uporabljate tršo vodo, ga izpirajte pogosteje.
Skozi luknje v plošči likalnika prihajajo rjave lise in mažejo oblačila.	Uporabljajte kemična sredstva za odstranjevanje vodnega kamna ali ste vodi dodali primesi.	Vodi, ki jo boste uporabili za pripravo pare nikoli ne dodajajte nobenih primesi (glejte § 1).
Iz lukenj likalne plošče ne prihaja para.	Vedno uporabljajte primerno nastavitve glede na material.	Oglejte si priporočila glede nastavitve (glejte § 5).
	Uporabili ste sredstvo za škrobljenje.	Sredstvo za škrobljenje vedno poškrbite po hrbtni strani tkanine, ki jo boste likali.
	Vaše perilo se pri pranju ni zadosti spralo, zato se na likalnik pri likanju nanašajo delci pralnega sredstva.	Poskrbite, da bodo oblačila pred likanjem temeljito očiščenja in bodo brez vsakršnih kemičnih sredstev.
Nastaja preveč pare.	Posoda za vodo ni dobro vstavljena v ležišče.	Posodo za vodo namestite nazaj v ležišče in jo pritisnite, da boste slišali "klik".
	Posoda za vodo je prazna (utripa rdeča lučka).	Natočite vodo v posodo za vodo in pritisnite gumb "Prazna posoda za vodo" na nadzorni plošči.
Nastaja premalo pare.	Grelna plošča je nastavljena na maksimalno temperaturo.	Para je vroča in suha, zato je ne vidite.
Ne perilu so vidne sledi vode.	Površina likalne deske je prekrita z zaščitnim slojem, ki ne vpija vode, zato ni primerna za parne likalnike.	Zagotovite si ustrezno likalno desko, ki ne bo omogočala kopičenja kondenza (mrežasta plošča, ki prepušča paro).
Utripa lučka "prazna posoda za vodo".	Po točenju vode niste pritisnili gumba "Prazna posoda za vodo".	Na nadzorni plošči pritisnite gumb "Prazna posoda za vodo".
	Posoda za vodo ni dobro vstavljena v ležišče.	Posodo za vodo namestite nazaj v ležišče in jo pritisnite, da boste slišali "klik".
Para se kopiči okoli ventila zbiralnika vodnega kamna.	Zbiralnik ne tesni.	Privijte zbiralnik.
	Tesnilo zbiralnika je poškodovano.	Posvetujte se s pooblaščenim servisierjem.
	Enota za pripravo pare je v okvari.	Za popravilo se posvetujte s pooblaščenim servisierjem.
Para uhaja mimo ventila zbiralnika vodnega kamna.	Enota za pripravo pare je v okvari	Za popravilo se posvetujte s pooblaščenim servisierjem.
Lučka zbiralnika vodnega kamna "Calc-Away" utripa	Niste pritisnili gumba "Calc-Away (odstranitev vodnega kamna)".	Pritisnite gumb "Calc-Away (odstranitev vodnega kamna)"; ki se nahaja na nadzorni plošči.
Utripa rdeča indikatorska lučka "réservoir vide (prazna posoda za vodo)", gumb "vklop/izklop" pa ne deluje.	Napravo ste imeli shranjeno v mrzlem okolju (<10 °C)	Izklopite napravo. Počakajte 3 ure, da se bo naprava ogrela na sobno temperaturo.

Če ni mogoče ugotoviti razloga za težavo, se obrnite na pooblaščen servisni center ROWENTA. ROWENTA zagotavlja enoletno pogodbeno garancijo za napravo in dveletno garancijo za kotliček od datuma nakupa, razen v primeru veljavnosti specifičnega zakona v vaši državi.

OPIS

1. Ručka pegle
 - a. Pegla sa ručkom Focus*
 - b. Profesionalna pegla sa ručkom od plute*
2. Dugme Precision shot (za usmerenu paru)
3. Dugme za puštanje pare
4. Precizni vrh
5. Safety lock (pričvršćivanje pegle za kućište)
6. Demontažni rezervoar 1,5 L
7. Kućište
8. Otvor za punjenje rezervoara
9. Poklopac kolektora kamenca
10. Dugme za namotavanje električnog kabela
11. Odeljak za odlaganje električnog kabela
12. Ploča za odlaganje pegle
13. Cev za paru
14. Odlaganje kabela za paru
15. Calc Away sistem-kolektor kamenca
16. Komandna tabla
 - a. Dugme za uključivanje /isključivanje i indikator lampica za automatsko isključivanje
 - b. Dugme za odabir tkanine
 - c. Indikator lampica odabira tkanine
 - d. Dugme i indikator Calc away
 - e. Dugme i indikator praznog rezervoara
 - f. Dugme za paru "Boost / vertikalna para"

*u zavisnosti od modela

PRIPREMA

1 • „Safety lock“ sistem

• Vaš generator pare je opremljen prstenom za držanje pegle na kućištu koje se zaključava za lakše prenošenje i odlaganje:

• Zaključavanje – **fig. 1.**

• Otključavanje – **fig. 2.**

Za prenošenje generatora pare pomoću ručke pegle:

- postavite peglu na postolje za odlaganje generatora pare i spustite prsten za držanje na peglu sve dok se ne zaključa (dok ne čujete „klik“) – **fig. 1.**

- Uхватite peglu za ručku za prenošenje da biste premestili vaš generator pare – **fig. 3.**

2 • Koju vodu treba koristiti?

Voda iz slavine

• Vaš aparat napravljen tako da može funkcionisati sa vodom iz slavine. Ukoliko voda sadrži veliku količinu kamenca, pomešajte 50% vode iz slavine sa 50% demineralizovane kupovne vode.

• U nekim krajevima blizu mora, sadržaj soli u vodi može biti dosta visok. U tom slučaju, koristite isključivo nemineralnu vodu.

Omekšivač

• Postoji više vrsta omekšivača vode i većina se može koristiti za peglu na paru. Međutim, neki omekšivači koji koriste hemijske proizvode poput soli, mogu da ostave belu ili braon boju, što se naročito dešava kod upotrebe posuda za filtriranje vode.

• Ukoliko se susretnete sa ovakvim problemom, preporučujemo vam da pokušate sa vodom iz slavine koja nije obrađena ili flaširanom vodom.

• Ako vodu promenite, potrebno je da aparat koristite više puta da biste rešili problem. Rowenta savetuje prvu upotrebu peglanja na paru na staroj tkanini ili staroj odeći koju možete baciti da biste izbegli oštećenja svoje odeće.

Ne zaboravite:

• Kišnica ili voda koja sadrži aditive (kao što je štirak, mirisi ili voda iz uređaja za domaćinstvo) se ne može koristiti. Ti aditivi mogu da utiču na svojstva pare, a na visokoj temperaturi u parnoj komori mogu da naprave naslage koje mogu da naprave mrlje na vašem vešu.

3 • Pripremite svoj generator pare

- Postavite generator pare na stabilno vodoravno mesto koje je otporno na toplotu.
- Savetujemo vam upotrebu daske za peglanje koja je prilagođena za generatore pare sa postoljem za generator pare u obliku platoa bez mreže.
- Skinite demontažni rezervoar za vodu (koji se nalazi na prednjoj strani parnog generatora) povlačeći ručku za blokiranje koja se nalazi na dršci rezervoara – fig. 4.
- Napunite rezervoar za vodu ne prelazeći novo Max. – fig. 5.
- Pažljivo ga vratite na mesto i gurnite sve dok ne čujete „klik“.
- Potpuno razmotajte električni kabl i izvucite kabl za paru iz ležišta – fig. 6.
- Uključite generator pare u utičnicu sa uzemljenjem – fig. 7.

KORIŠĆENJE

4 • Uključite generator pare

- Pritisnite prekidač za uključivanje/isključivanje, koji će zasvetleti – fig. 8. Zeleni indikator unutar svakog segmenta tkanine počinje da treperi. Nakon jednog minuta i redovno tokom korišćenja, električna pumpa aparata ubacuje vodu u boiler. To proizvodi tih zvuk koji je uobičajen.
- Generator pare je spreman za peglanje kada zelene indikator lampice svetle u kontinuitetu.

Tokom prve upotrebe, može doći do oslobađanja dima i bezopasnog mirisa. Ova pojava ne utiče na korišćenje aparata i brzo prestaje.

5 • Funkcionisanje komandne table







- Kada zeleni indikatori na vašoj komandnoj tabli trepere, to označava da generator pare nije spreman za peglanje odabrane tkanine.
- Ako sve zelene indikator lampice svetle u kontinuitetu, vaš generator je na dobroj temperaturi i na nivou izlaska pare pogodnom za peglanje odabrane tkanine. Zvučni signal vam potvrđuje da je generator spreman – fig. 10.

- Tokom peglanja, kada birate viši program, možete nastaviti sa peglanjem.
- Zeleni indikator "rezervoar prazan" treperi - fig. 14 : rezervoar je prazan.
- Plavi indikator « uključivanje/isključivanje » treperi: aparat je na čekanju.
- Narandžasti indikator "Calc-Away" treperi - fig. 17 : morate isprati kolektor.

6 • Peglajte pomoću pare

Eco Intelligence

- Vaš generator pare opremljen je sistemom za elektronsku regulaciju Eco Intelligence, koji reguliše optimalni izlaz pare i temperaturu pegle za odabranu tkaninu: time se smanjuje potrošnja energije, a garantuje optimalno peglanje za svaku vrstu tkanine.
- Za tu svrhu postavite dugme za regulisanje na vrstu tkanine koju peglate (pogledajte tabelu ispod teksta)

SINTETIKA (poliester, acetat, akril, poliamid)		
SVILA		
VUNA		
PAMUK		
LAN		

Funkcija "Boost"

- Vaš generator pare ima funkciju „Boost“ koja omogućava da povećate protok pare u toku peglanja, i to precizno na onim mestima koja se teže peglaju, veoma debelim ili izgužvanim tkaninama. Da biste koristili tu funkciju, pritisnite dugme Boost koje se nalazi na komandnoj tabli ; plavi indikator će zasvetleti - fig. 16.
- Da biste isključili funkciju Boost, ponovo pritisnite dugme; plavi indikator će se isključiti. Takođe, funkciju možete isključiti okrećući dugme za odabir tkanina.
- Funkcija Boost se automatski isključuje nakon 15 minuta i dolazi na prvobitni izlaz pare. Plavi indikator treperi da bi najavio kraj funkcije Boost, a potom se isključuje.

Funkcija Boost koristi se samo u pozicijama « Vuna », « Pamuk » i « Lan ». Kod ostalih tkanina, nije potrebno koristiti funkciju Boost ; dovoljne su kombinacije podešavanja « Sintetika » i « Svila ».

- Za dobijanje pare, pritisnite dugme za paru koje se nalazi na metalnoj ručki - **fig. 11**. Ispuštanje pare se zaustavlja pri otpuštanju dugmeta.
- Ako koristite štirak, poprskajte ga na suprotnoj strani od strane koju peglate.

Preporuke: Tokom prvog korišćenja ili ukoliko niste koristili paru nekoliko minuta, pritisnite nekoliko puta dugme za paru - **fig. 11**, s tim da peglu udaljite od veša. To će omogućiti da se ukloni hladna voda iz parnog kola.

Odobir tkanina: Vaša pegla se brzo zagreva, počnite sa tkaninama koje se peglaju na nižoj temperaturi, da biste završili sa onim koje zahtevaju višu temperaturu. Pripazite ako počinjete sa peglanjem tkanina koje idu na visoku temperaturu ; za hlađenje aparata može biti potrebno određeno vreme. Ako želite da ubrzate proces, možete aktivirati dugme za paru podalje od svog veša, tako da se pegla brže ohladi. Kod svake promene tekstila, sačekajte da zelene indikator lampice svetle u kontinuitetu. Ako peglate tkanine od mešanih vlakana, odaberite vlakno koje je najosetljivije.

Za delikatne tkanine (+), blago pritisnite dugme za paru da biste izbegli da se tkanina oboji.

Za vreme pauza u peglanju, nemojte odlagati peglu na metalnu površinu, jer je to može oštetiti, već na postolje za odlaganje pegle koje ima sistem protiv klizanja i može izdržati veoma visoke temperature.

7 • Koristite Precision Shot funkciju

- Vaš aparat je opremljen funkcijom Precision Shot: usmerena para na vrhu koja se naročito koristi prilikom ciljnog peglanja nabora, detalja ili teže dostupnih područja.

- Da biste koristili ovu funkciju, pritisnite na dnu dugme Precision Shot koje se nalazi na vrhu pegle onoliko često koliko je potrebno.

PAŽNJA! Koristite funkciju Precision Shot oprezno, jer velika količina pare može prouzrokovati opekotine.

8 • Vertikalno peglanje

- Da biste ispeglali odeću od vune, pamuka ili lana, odaberite segment za svoju tkaninu na dugmetu "Boost/vertikalna para", za snažno vertikalno peglanje.
- Kod osetljivih tkanina kao što su sintetika ili vuna, nema potrebe da koristite dugme "Boost/vertikalna para" ; za ispravljanje su dovoljna odgovarajuća podešavanja na segmentima « sintetika » i « svila ».
- Okačite odevni predmet na vešalicu i blago ga zategnite jednom rukom.
- Pritisnite dugme za paru - **fig. 11** isprekidano izvodeći pokret gore-dole - **fig. 13**.

Primeri upotrebe funkcije uspravno peglanje:

- Ispeglajte na vešalici osetljivu odeću koju ne želite da peglate toplom peglom
- Osvežite košulju ili odelo neposredno pre oblačenja.

Pošto je proizvedena para vrela, nikada ne peglajte odeću na osobi, već isključivo na vešalici. Za tkanine koje nisu lan ili pamuk, držite peglu na nekoliko centimetara od tkanine, kako je ne biste izgoreli.

9 • Peglanje na suvo

- Ne pritisnite dugme za paru.

10 • Ponovno punjenje rezervoara

- Nemate više pare i indikator „prazan rezervoar“ treperi - **fig. 14** : rezervoar za vodu je prazan.
- Skinite demontažni rezervoar za vodu (koji se nalazi na prednjem delu generatora pare) povlačenjem za ručku za blokadu koji se nalazi - **fig. 15** na ručki rezervoara - **fig. 5** ne prelazeći maksimalni nivo vode.

U slučaju preliivanja, odlijte višak vode.

- Pažljivo ga vratite na mesto i gurnite sve dok ne čujete „klik“.
- Pritisnite dugme „prazan rezervoar“ za pokretanje, koje se nalazi na komandnoj tabli.
- Generator pare je spreman za peglanje kada zelene indikator lampice svetle u kontinuitetu.

11 • Sistem "automatskog isključivanja"

- Za vašu bezbednost, vaš generator opremljen je sistemom "automatskog isključivanja", koji generator stavlja na režim čekanja nakon 8 minuta nekorišćenja ili u slučaju zaboravnosti.
- Čuju se tri zvučna signala, a plava indikator lampica dugmeta "uključivanje/isključivanje" treperi i pokazuje da je aparat na čekanju.
- Generator reaktivirajte tako što ćete pritisnuti dugme "uključivanje/isključivanje" i sačekati da zelene indikator lampice svetle u kontinuitetu, pa onda nastaviti sa peglanjem.
- Generator može da se reaktivira i pritiskom na prekidač za otpuštanje pare.
- Za vašu sigurnost, nakon 30 minuta nekorišćenja, sistem "automatskog isključivanja" isključuje generator pare. Ako želite ponovo da peglate, pritisnite dugme "uključivanje/isključivanje".

12 • Odlaganje generatora pare

- Isključite generator pritiskom na dugme "uključivanje/isključivanje".
- Isključite iz struje i pritisnite dugme za namotavanje električnog kabla.
- Postavite peglu na ploču za odlaganje na generatoru pare. Namestite prsten za držanje na pegli dok ne čujete « klik » za zatvaranje ; vaša pegla će tako biti blokirana na postolju - **fig X**. Uzmite kabl i savijte ga na pola. Spakujte kabl za paru u prostor za odlaganje kabla.
- Ostavite generator pare da se hladi najmanje sat vremena pre nego što ga odložite u plakaru ili nekom uskom, zatvorenom prostoru. Možete bezbedno odložiti generator pare.

ODRŽAVANJE I ČIŠĆENJE

13 • Čišćenje generatora pare

Nikada nemojte stavljati peglu ili generator pare pod mlaz vode. Nemojte koristiti sredstva za održavanje ili za skidanje kamenca za čišćenje grejne ploče ili kućišta.

- Grejna ploča: ohlađenu grejnu ploču pegle možete čistiti vlažnom krpom ili neabrazivnim sunderom.
- Kućište: s vremena na vreme čistite plastične delove aparata mekom krpom.

14 • Jednostavno uklanjanje kamenca iz generatora pare

Nemojte koristiti proizvode za uklanjanje kamenca (sirće, industrijski proizvodi...) prilikom ispiranja bojlera: oni bi mogli da ga oštete. Pre pražnjenja generatora pare, neophodno je da se on dobro ohladi više od 2 sata, da bi se izbegao svaki rizik od opekotina.

- Za duži radni vek generatora pare i izbegavanje izbacivanja kamenca, on ima integrisani kolektor kamenca. Taj kolektor se nalazi u rezervoaru i automatski skuplja kamenac koji se stvara u unutrašnjosti.

Princip funkcionisanja:

- Narandžasti indikator „Calc-Away“ treperi - **fig. 17** na komandnoj tabli i ukazuje da treba isprati kolektor.
- Kada se generator pare ohladi, skinite poklopac kolektora kamenca - **fig. 18**.

PAŽNJA! Ovaj postupak se ne sme primenjivati ukoliko generator pare nije isključen iz struje duže od dva sata i nije potpuno hladen. Da biste obavili ovaj postupak, generator pare mora biti blizu slivnika zato što prilikom otvaranja može curiti voda.

- Potpuno odvijte kolektor i izvucite ga iz kućišta. On sadrži akumulirani kamenac iz bojlera - **fig. 18**.
- Da biste dobro očistili kolektor, dovoljno je da ga isperete pod mlazom vode i uklonite kamenac koji se u njemu nalazi - **fig. 19**.
- Vratite kolektor u kućište tako što ćete ga zavnuti do kraja, da biste obezbedili nepropusnost - **fig. 20**.

- Vratite poklopac kolektora na mesto - **fig. 20.**

Kod narednog korišćenja, pritisnite dugme „Calc-Away“ koje se nalazi na komandnoj tabli da biste isključili narandžasti indikator.

Pored ovog redovnog održavanja, preporučujemo vam da temeljno isperete rezervoar na svakih šest meseci ili posle svakih 25 upotreba.

- Postarajte se da generator pare bude hladan i isključen iz struje duže od 2 sata.
- Stavite generator pare na ivicu sudopere, a peglu odmah pored njega u uspravnom položaju.
- Skinite poklopac i odvijte kolektor kamenca - **fig. 18.**
- Držite generator pare pod uglom i nekom posudom u njega sipajte 1/4 litra vode iz slavine - **fig. 21.**
- Promućkajte vodu u rezervoaru nekoliko sekundi, a zatim ga potpuno ispraznite iznad sudopere - **fig. 22 - 23.**

- Vratite kolektor kamenca na njegovo mesto i dobro ga zavrните da ne bi propuštao vodu - **fig. 20.**

- Vratite poklopac kolektora kamenca - **fig. 20.**

Kod narednog korišćenja, pritisnite dugme „Calc-Away“ koje se nalazi na komandnoj tabli da biste isključili narandžasti indikator.

Generator pare ne radi bez kolektora kamenca.

Redovnim uklanjanjem kamenca iz generatora pare utičete na produžavanje radnog veka aparata.

PROBLEMI SA GENERATOROM

Problem	Uzrok	Rešenje
Generator pare neće da se uključi ili indikator na pegli i svetlosni prekidač za uključivanje/isključivanje nisu uključeni.	Aparat nije pod naponom.	Proverite da li je aparat uključen u ispravnu utičnicu i da li je pod naponom (svetlosni prekidač za uključivanje/isključivanje).
Voda curi kroz rupe na grejnoj ploči.	Koristite dugme za paru kada pegla nije dovoljno zagrejana.	Sačekajte da zelene indikator lampice na pegli svetle u kontinuitetu pre nego što pritisnete dugme za paru.
	Voda se kondenzovala u cevima zato što prvi put koristite paru ili zato što je duže vreme niste koristili.	Pritisnite dugme za paru sa peglom udaljenom od daske za peglanje, sve dok pegla ne počne da izbacuje paru.
	Prečesto koristite dugme za paru kada peglate osetljive tkanine (-).	Umereno aktivirajte dugme za paru kada peglate osetljive tkanine (+).

Problem	Uzrok	Rešenje
Plavi indikator funkcije Boost treperi/isključio se/ne uključuje se.	Funkcija Boost se automatski isključuje nakon 15 minuta; plavi indikator treperi, potom se isključuje. Nalazite se na poziciji « Sintetika » ili « Svila ».	Ovakav rad je potpuno normalan. Funkcija Boost je predviđena za korišćenje samo sa prekidima (videti § 6). Funkcija Boost koristi se samo u pozicijama « Vuna », « Pamuk » i « Lan ». Kod ostalih tkanina nema potrebe koristiti funkciju Boost ; dovoljna je kombinacija podešavanja za « Sintetiku » i « Svilu ».
Bela tečnost curi iz rupa na grejnoj ploči.	Bojler izbacuje kamenac zato što nije redovno čišćen.	Isperite kolektor kada indikator „Calc-Away System“ treperi. Ako voda koju koristite ima puno kamenca, ispirajte češće.
Braon tečnost izlazi iz rupa na grejnoj ploči i pravi fleke na vešu.	Koristite hemijske proizvode za uklanjanje kamenca ili aditive u vodi za peglanje.	Nikada nemojte dodavati bilo koji proizvod u vodu ili u bojler (videti § 1).
Grejna ploča je prljava ili braon i može isflekati tkaninu.	Ne koristite program prilagođen tkanini koja se pegla.	Vratite se na savete o podešavanju (videti § 5).
	Koristite štirak.	Poprskajte ga na suprotnoj strani od strane koju peglate.
	Vaš veš nije dovoljno ispran ili peglate novu odeću pre nego što ste je oprali.	Proverite da li je veš dovoljno ispran da biste odstranili moguće naslage sapuna ili hemijskih proizvoda na novoj odeći.
Nema više pare.	Rezervoar nije postavljen do kraja u svoje ležište.	Pažljivo ga postavite u ležište sve dok ne čujete „klik“.
	Rezervoar sa vodom je prazan (crveni indikator treperi).	Napunite rezervoar vodom i pritisnite dugme „Prazan rezervoar“ koje se nalazi na komandnoj tabli.
Ima premalo pare.	Temperatura grejne ploče je podešena na maksimum.	Veoma vruća para je suva, dakle slabo uočljiva.
Pojavljaju se tragovi vode na vešu.	Vaša daska za peglanje je natopljena vodom zasto što nije predviđena za generator pare.	Nabavite odgovarajuću dasku za peglanje (mrežasto postolje koje nije podložno kondenzaciji).
Indikator „prazan rezervoar“ treperi.	Niste pritisnuli dugme „Prazan rezervoar“ za ponovno pokretanje funkcija pegle.	Pritisnite dugme „prazan rezervoar“ koje se nalazi na komandnoj tabli.
	Rezervoar nije postavljen do kraja u svoje ležište.	Pažljivo ga postavite u ležište sve dok ne čujete „klik“.
Para izlazi oko kolektora.	Kolektor nije dobro pričvršćen.	Dobro pričvrstite kolektor.
	Spojnica kolektora je oštećena.	Kontaktirajte ovlašćeni servis.
	Aparat je pokvaren.	Nemojte koristiti generator pare i kontaktirajte ovlašćeni servis.
Para izlazi ispod kućišta.	Aparat je pokvaren.	Nemojte koristiti generator pare i kontaktirajte ovlašćeni servis.
Indikator „Calc-Away“ treperi.	Niste pritisnuli dugme „Calc-Away“ za ponovno pokretanje funkcija pegle.	Pritisnite dugme „Calc-Away“ za ponovno pokretanje funkcija pegle, koje se nalazi na komandnoj tabli.
Crveni indikator « prazan rezervoar » treperi, a dugme « paljenje/gašenje » ne radi.	Aparat je držan na hladnom mestu (na oko <10°C).	Isključite aparat iz struje. Sačekajte 3 sata da aparat dostigne sobnu temperaturu.

Ako je nemoguće utvrditi uzrok kvara, obratite se ovlašćenom ROWENTA servisu. Rowenta daje garanciju od jedne godine na aparat, od dana kupovine, i od dve godine na bojler od dana kupovine, osim ukoliko to nije u skladu sa zakonima zemlje u kojoj se aparat koristi.

www.rowenta.co.rs



100% recyclé