

Klipsch  
**HERITAGE**  
LOUDSPEAKERS



**Klipschorn**<sup>®</sup>  
OWNER'S MANUAL

# UNPACKING AND ASSEMBLY

DÉBALLAGE ET ASSEMBLAGE • DESEMPAQUETADO Y MONTAJE • AUSPACKEN UND ZUSAMMENBAU • DISIMBALLAGGIO E MONTAGGIO • DESEMBALAMENTO E MONTAGEM • 拆包和组装 • تفريغ محتويات العبوة والتكريب

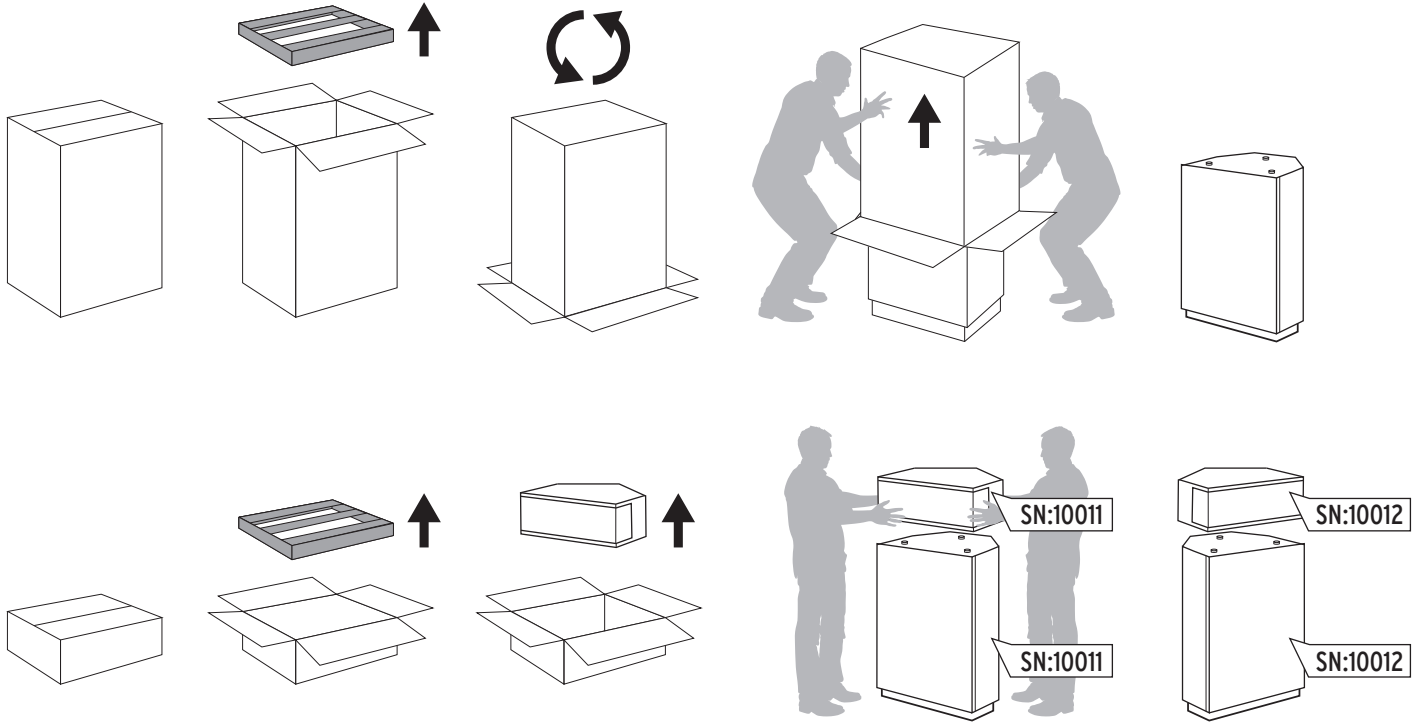

## PLACEMENT

POSITIONNEMENT • UBICACIÓN • PLATZIERUNG • COLLOCAZIONE • POSICIONAMENTO • 放置 • تعيين الموضع

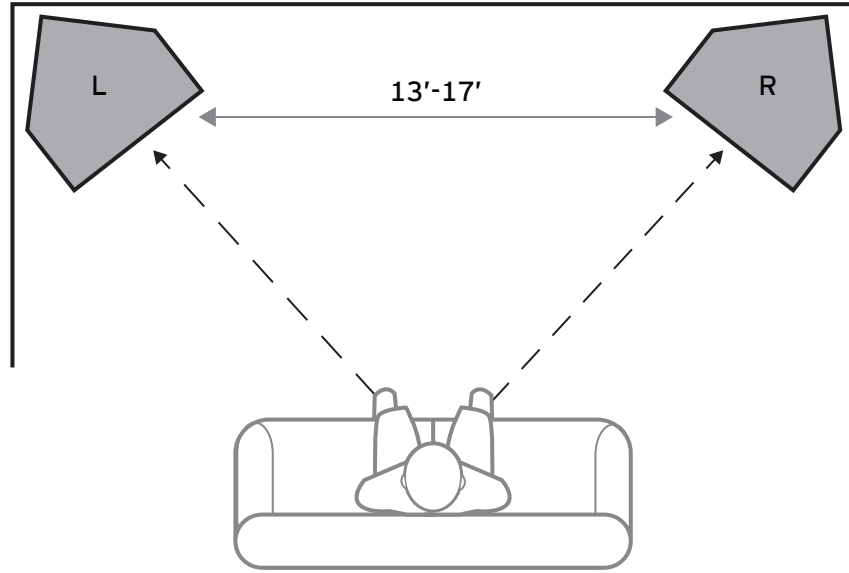

The Klipschorn (AK7) has a fully enclosed low frequency horn and no longer has to be flush to the corner in order to operate properly. The Klipschorn can now be toed in or out to obtain the best imaging. The corner still serves as an extension of the low frequency horn, improving low frequency performance. For best results, Klipsch highly recommends the Klipschorn be placed in the proximity of a corner.

Le Klipschorn (AK7) est équipé d'un pavillon basse fréquence entièrement enclos et il n'est plus nécessaire de le placer dans une encoignure pour qu'il fonctionne correctement. Le Klipschorn peut maintenant être réglé du bout des doigts pour obtenir la meilleure image. L'encoignure sert encore d'extension pour le pavillon basses fréquences, ce qui améliore les performances des graves. Pour de meilleurs résultats, Klipsch recommande fortement que le Klipschorn soit placé à proximité d'une encoignure.

El Klipschorn (AK7) tiene un altavoz de baja frecuencia completamente cerrado y ya no es necesario ponerlo al ras de las paredes de un rincón para que funcione correctamente. Ahora, el Klipschorn puede orientarse hacia el centro o hacia los lados para producir la mejor imagen posible. El rincón sigue funcionando como extensión del altavoz de baja frecuencia y mejora el rendimiento de las frecuencias bajas. Para obtener resultados óptimos, Klipsch recomienda altamente que el Klipschorn se ubique cerca de un rincón.

Das Klipschorn (AK7) hat ein voll umschlossenes Tieffrequenzhorn und muss nun nicht mehr mit einer Ecke bündig sein, um richtig zu funktionieren. Das Klipschorn kann jetzt nach innen oder außen gerichtet werden, um das beste Klangbild zu erzeugen. Die Ecke dient immer noch als Erweiterung des Tieffrequenzhorns und verbessert die Bassleistung. Klipsch empfiehlt die Platzierung des Klipschorns in der Nähe einer Ecke, um die beste Leistung zu erzielen.

Il Klipschorn (AK7) incorpora una tromba per le basse frequenze e non è più necessario collocarlo facendolo combaciare con l'angolo delle pareti. Per ottenere la migliore immagine audio possibile se ne può regolare la posizione presso l'angolo, che continua a operare come un'estensione della tromba di cui il Klipschorn è dotato, migliorando le prestazioni nella gamma delle basse frequenze. Klipsch consiglia di collocare il Klipschorn in prossimità di un angolo per conseguire risultati ottimali.

A KLIPSCHORN (AK7) tem uma corneta de baixa frequência totalmente embutida e não precisa mais ficar alinhada com o canto para funcionar corretamente. A Klipschorn pode agora ser encostada ou afastada do canto para obter a melhor fidelidade possível. O canto ainda serve como uma extensão da corneta de baixa frequência, melhorando a reprodução das baixas frequências. Para melhores resultados, a Klipsch recomenda enfaticamente que a Klipschorn seja colocada próxima de um canto.

Klipschorn (AK7) 有一个完全封闭式低频喇叭，再也不必与角落齐平就可正常运行。Klipschorn 现可内束或外张以获取最佳成像。角落仍充当低频喇叭的延伸件，提高了低频性能。为了实现最佳效果，Klipsch 强烈建议将 Klipschorn 放置在角落附近。

يحتوي (KLIPSCHORN (AK7 على بوق منخفض التردد مضمن بالكامل ولم يعد يلزم وضعه بشكل متساطح في الركن من أجل أن يعمل بشكل صحيح. من الممكن الآن مقارنة أو مبادعة KLIPSCHORN للحصول على أفضل تصوير. يظل الركن يعمل كامتداد للبوق منخفض التردد، مما يحسن من أداء التردد. للحصول على أفضل النتائج، توصي KLIPSCH بشدة أن يتم وضع KLIPSCHORN بالقرب من أحد الأركان.

# CONNECTIONS

CONNECTIONS • UBICACIÓN • ANSCHLÜSSE • CONNESSIONI • CONEXÕES • 连接 • التوصيلات

**⚠ (HAND TIGHTEN ONLY, MAY INCUR DAMAGE IF TOOL IS USED)**

SERRER À LA MAIN SEULEMENT, L'UTILISATION D'UN OUTIL POURRAIT ENDOMMAGER L'APPAREIL  
APRETAR SOLO A MANO, APRETAR CON HERRAMIENTA PUEDE CAUSAR DAÑOS  
NUR PER HAND FESTZIEHEN, KANN BEI VERWENDUNG EINES WERKZEUGS BESCHÄDIGT WERDEN  
SERRARE SOLO A MANO, SE SI USANO ATTREZZI SI POSSONO CAUSARE DANNI  
APERTE APENAS À MÃO, PODE CAUSAR DANOS SE UMA FERRAMENTA FOR USADA  
仅可手动紧固, 使用工具可能损坏设备。

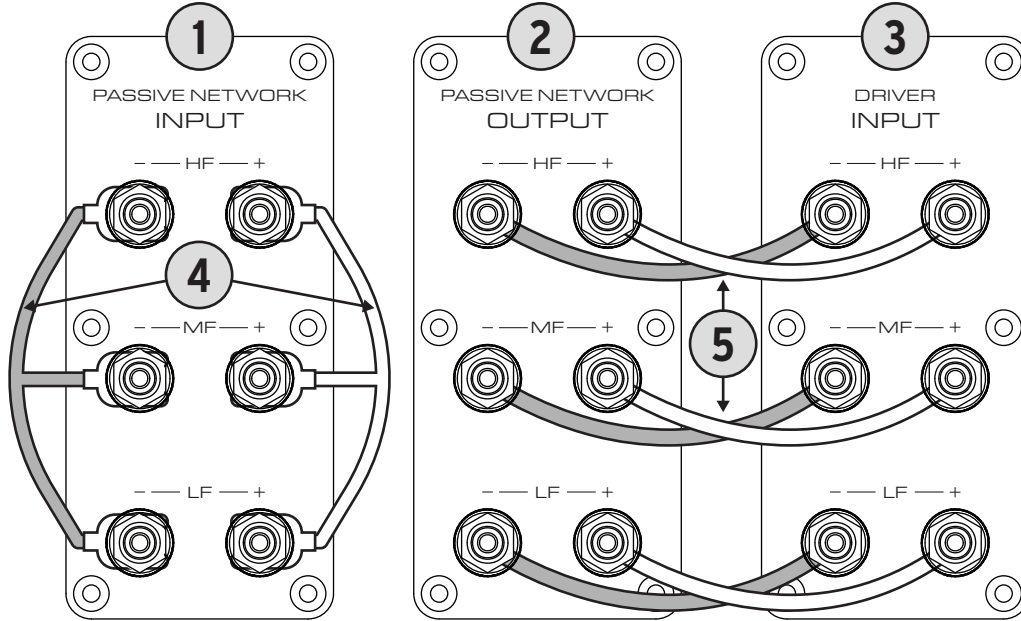

- 1 PASSIVE NETWORK INPUT**  
ENTRÉE RÉSEAU PASSIVE • ENTRADA DE RED PASIVA • PASSIVER NETZWERKEINGANG • INGRESSO DI RETE PASSIVO • ENTRADA DE REDE PASSIVA • 无源网络输入 • 被動網路輸入 • パッシブネットワーク入力 • 패시브 네트워크 입력
- 2 PASSIVE NETWORK OUTPUT**  
SORTIE RÉSEAU PASSIVE • SALIDA DE RED PASIVA • PASSIVER NETZWERKAUSGANG • USCITA DI RETE PASSIVA • SAÍDA DE REDE PASSIVA • 无源网络输出 • 被動網路輸出 • パッシブネットワーク出力 • 패시브 네트워크 출력
- 3 ACTIVE NETWORK (DRIVER) INPUT**  
ENTRÉE RÉSEAU ACTIVE (PILOTE) • ENTRADA DE RED ACTIVA (DRIVER) • AKTIVER NETZWERKEINGANG (TREIBER) • INPUT DI RETE ATTIVA (DRIVER) • ENTRADA DE REDE ATIVA (DRIVER) • 有源网络 (驱动程序) 输入 • 有源網路 (驅動程式) 輸入 • アクティブネットワーク(ドライバー)入力 • 액티브 네트워크(드라이버) 입력
- 4 JUMPER CABLES (SINGLE AMPLIFIER SETUPS ONLY)**  
CÂBLES DE DÉMARRAGE (CONFIGURATIONS À AMPLIFICATEUR UNIQUE UNIQUEMENT) • CABLES PUENTE (CONFIGURACIONES DE UN SOLO AMPLIFICADOR SOLAMENTE) • ÜBERBRÜCKUNGSKABEL (NUR EINZELVERSTÄRKER-SETUPS) • CAVI JUMPER (SOLO CONFIGURAZIONI CON SINGOLO AMPLIFICATORE) • CABOS DE LIGAÇÃO (SOMENTE PARA CONFIGURAÇÕES DE AMPLIFICADOR ÚNICO) • 跳线 (仅限单放大器设置) • 跳線 (僅限單一擴大機設定) • ジャンパーケーブル (シングルアンプセットアップのみ) • 점퍼 케이블(단일 앰프 설정에만 해당)
- 5 JUMPER CABLES (SINGLE AMPLIFIER SETUPS ONLY)**  
CÂBLES DE DÉMARRAGE (CONFIGURATIONS À AMPLIFICATEUR UNIQUE UNIQUEMENT) • CABLES PUENTE (CONFIGURACIONES DE UN SOLO AMPLIFICADOR SOLAMENTE) • ÜBERBRÜCKUNGSKABEL (NUR EINZELVERSTÄRKER-SETUPS) • CAVI JUMPER (SOLO CONFIGURAZIONI CON SINGOLO AMPLIFICATORE) • CABOS DE LIGAÇÃO (SOMENTE PARA CONFIGURAÇÕES DE AMPLIFICADOR ÚNICO) • 跳线 (仅限单放大器设置) • 跳線 (僅限單一擴大機設定) • ジャンパーケーブル (シングルアンプセットアップのみ) • 점퍼 케이블(단일 앰프 설정에만 해당)

# PASSIVE CONNECTIONS (SINGLE TWO CHANNEL AMPLIFIER)

**⚠ (HAND TIGHTEN ONLY, MAY INCUR DAMAGE IF TOOL IS USED)**

CONNEXIONS PASSIVES (AMPLIFICATEUR SIMPLE À DEUX CANAUX) • CONEXIONES PASIVAS (AMPLIFICADOR ÚNICO DE DOS CANALES) • PASSIVE VERBINDUNGEN (EINZELNER ZWEIKANALVERSTÄRKER) • CONNESSIONI PASSIVE (AMPLIFICATORE SINGOLO A DUE CANALI) • CONEXÕES PASSIVAS (AMPLIFICADOR ÚNICO DE DOIS CANAIS) • 无源连接 (单个双通道放大器)

SERRER À LA MAIN SEULEMENT, L'UTILISATION D'UN OUTIL POURRAIT ENDOMMAGER L'APPAREIL  
 APRETAR SOLO A MANO, APRETAR CON HERRAMIENTA PUEDE CAUSAR DAÑOS  
 NUR PER HAND FESTZIEHEN, KANN BEI VERWENDUNG EINES WERKZEUGS BESCHÄDIGT WERDEN  
 SERRARE SOLO A MANO, SE SI USANO ATTREZZI SI POSSONO CAUSARE DANNI  
 APORTE APENAS À MÃO, PODE CAUSAR DANOS SE UMA FERRAMENTA FOR USADA  
 仅可手动紧固, 使用工具可能损坏设备。

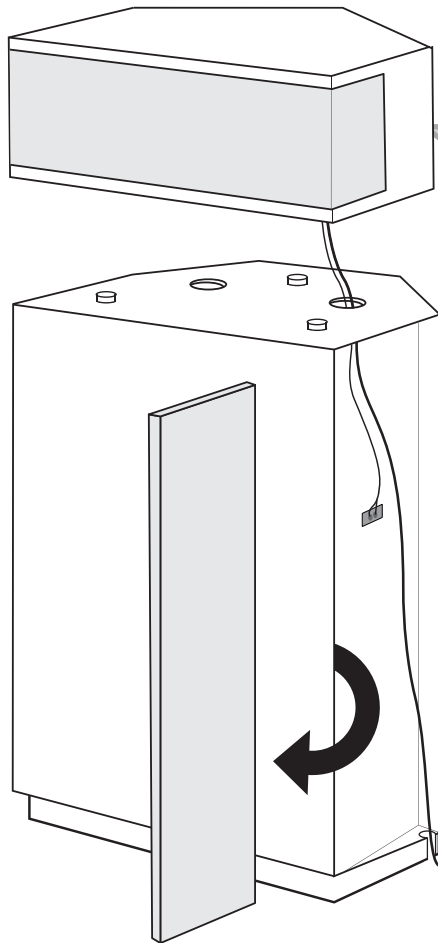

## LEFT KLIPSCHORN

GAUCHE • IZQUIERDO • LINKES • SINISTRO • ESQUERDA • 左号角皇 • يسار

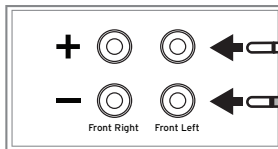
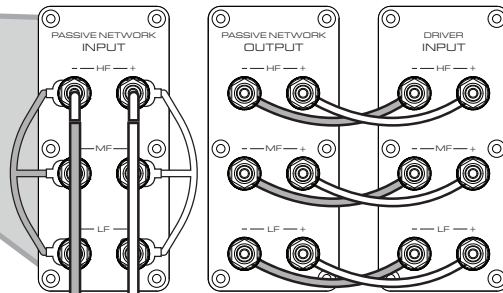

## AMPLIFIER

AMPLIFICATEUR • AMPLIFICADOR • VERSTÄRKER • AMPLIFICATORE • AMPLIFICADOR • 扩音器 • مضخم الصوت

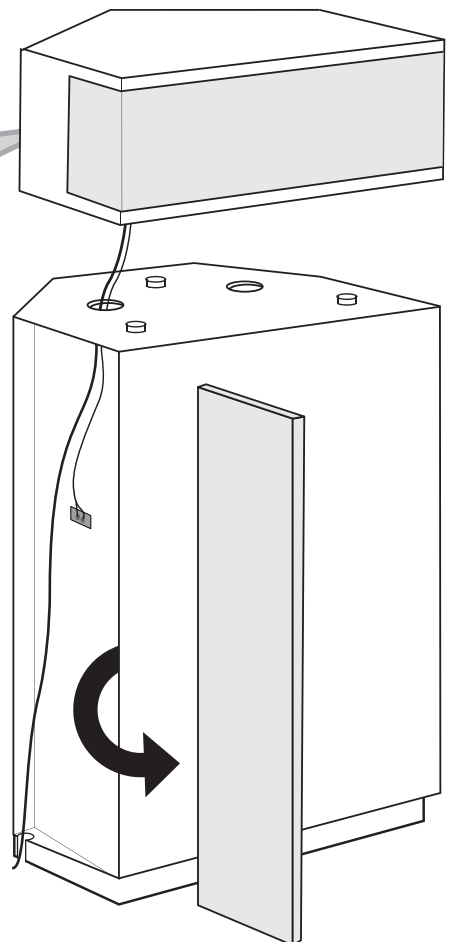

## RIGHT KLIPSCHORN

DROITE • DERECHO • RECHTES • DESTRO • DIREITA • 右号角皇 • يمنون

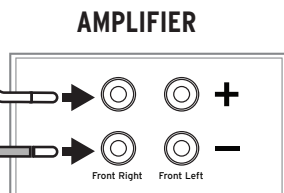
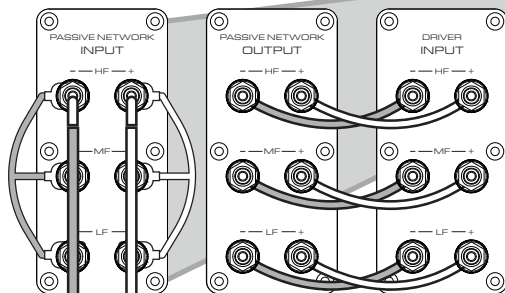

## AMPLIFIER

# PASSIVE CONNECTIONS (TRI-AMP)

**⚠ (HAND TIGHTEN ONLY, MAY INCUR DAMAGE IF TOOL IS USED)**

CONNEXIONS PASSIVES (TRI-AMPÈRE) • CONEXIONES PASIVAS (TRI-AMPLIFICADOR)  
 PASSIVE ANSCHLÜSSE (DREI-VERSTÄRKER) • CONNESSIONI PASSIVE (TRIAMPLIFICATORE)  
 CONEXÕES PASSIVAS (TRI-AMPLIFICADOR) • 无源连接 (三放大器)

SERRER À LA MAIN SEULEMENT, L'UTILISATION D'UN OUTIL POURRAIT ENDOMMAGER L'APPAREIL  
 APRETAR SOLO A MANO, APRETAR CON HERRAMIENTA PUEDE CAUSAR DAÑOS  
 NUR PER HAND FESTZIEHEN, KANN BEI VERWENDUNG EINES WERKZEUGS BESCHÄDIGT WERDEN  
 SERRARE SOLO A MANO, SE SI USANO ATTREZZI SI POSSONO CAUSARE DANNI  
 APORTE APENAS À MÃO, PODE CAUSAR DANOS SE UMA FERRAMENTA FOR USADA  
 仅可手动紧固, 使用工具可能损坏设备。

## LEFT KLIPSCHORN

GAUCHE • IZQUIERDO • LINKES • SINISTRO • ESQUERDA • 左号角皇 • يسار

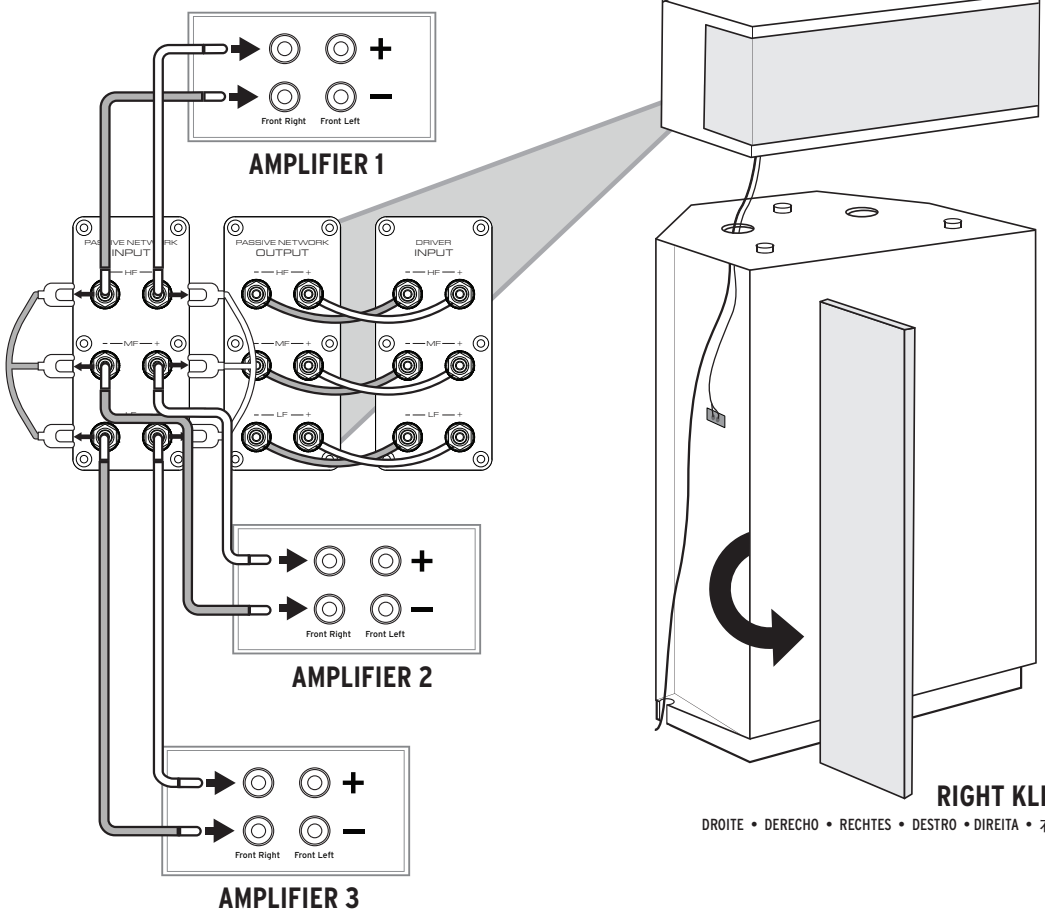
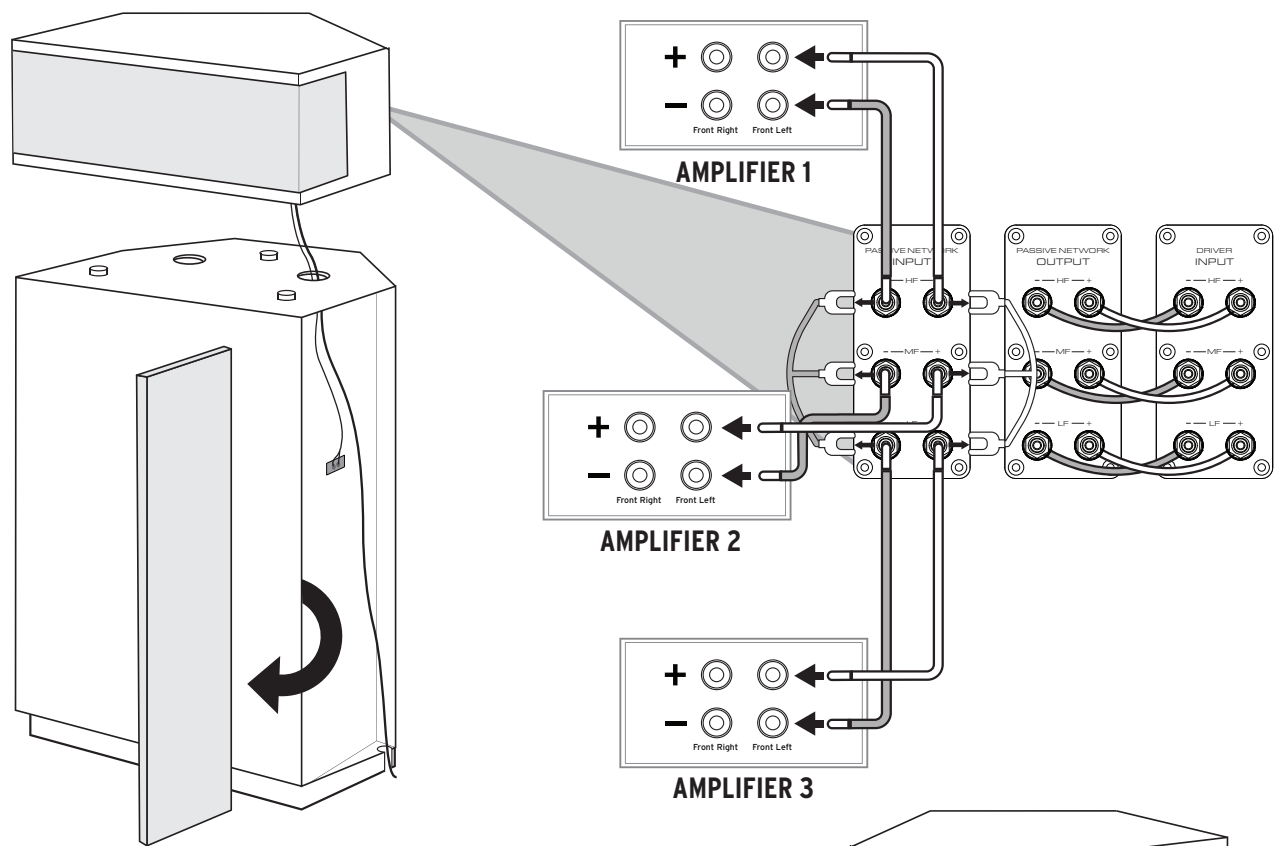

## RIGHT KLIPSCHORN

DROITE • DERECHO • RECHTES • DESTRO • DIREITA • 右号角皇 • يمين



# ACTIVE CONNECTIONS (TRI-AMP)

**⚠ (HAND TIGHTEN ONLY, MAY INCUR DAMAGE IF TOOL IS USED)**

CONNEXIONS ACTIVES (TRI-AMPÈRE) • CONEXIONES ACTIVAS (TRI-AMPLIFICADOR)  
 AKTIVE ANSCHLÜSSE (DREI-VERSTÄRKER) • CONNESSIONI ATTIVE (TRIAMPLIFICATORE)  
 CONEXÕES ATIVAS (TRI-AMPLIFICADOR) • 活动连接 (三放大器)

SERRER À LA MAIN SEULEMENT, L'UTILISATION D'UN OUTIL POURRAIT ENDOMMAGER L'APPAREIL  
 APRETAR SOLO A MANO, APRETAR CON HERRAMIENTA PUEDE CAUSAR DAÑOS  
 NUR PER HAND FESTZIEHEN, KANN BEI VERWENDUNG EINES WERKZEUGS BESCHÄDIGT WERDEN  
 SERRARE SOLO A MANO, SE SI USANO ATTREZZI SI POSSONO CAUSARE DANNI  
 APERTE APENAS À MÃO, PODE CAUSAR DANOS SE UMA FERRAMENTA FOR USADA  
 仅可手动紧固, 使用工具可能损坏设备。

## LEFT KLIPSCHORN

GAUCHE • IZQUIERDO • LINKES • SINISTRO • ESQUERDA • 左号角皇 • يسار

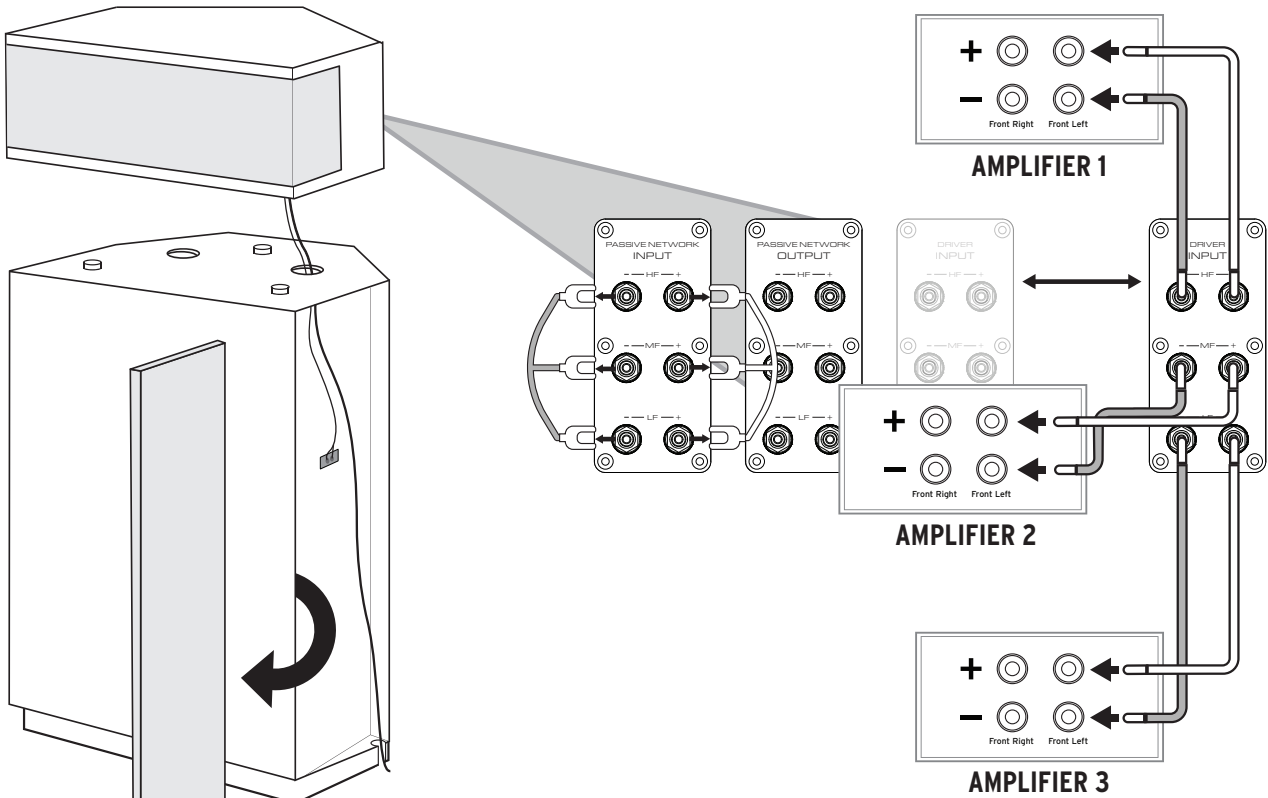

## RIGHT KLIPSCHORN

DROITE • DERECHO • RECHTES • DESTRO • DIREITA • 右号角皇 • يمين

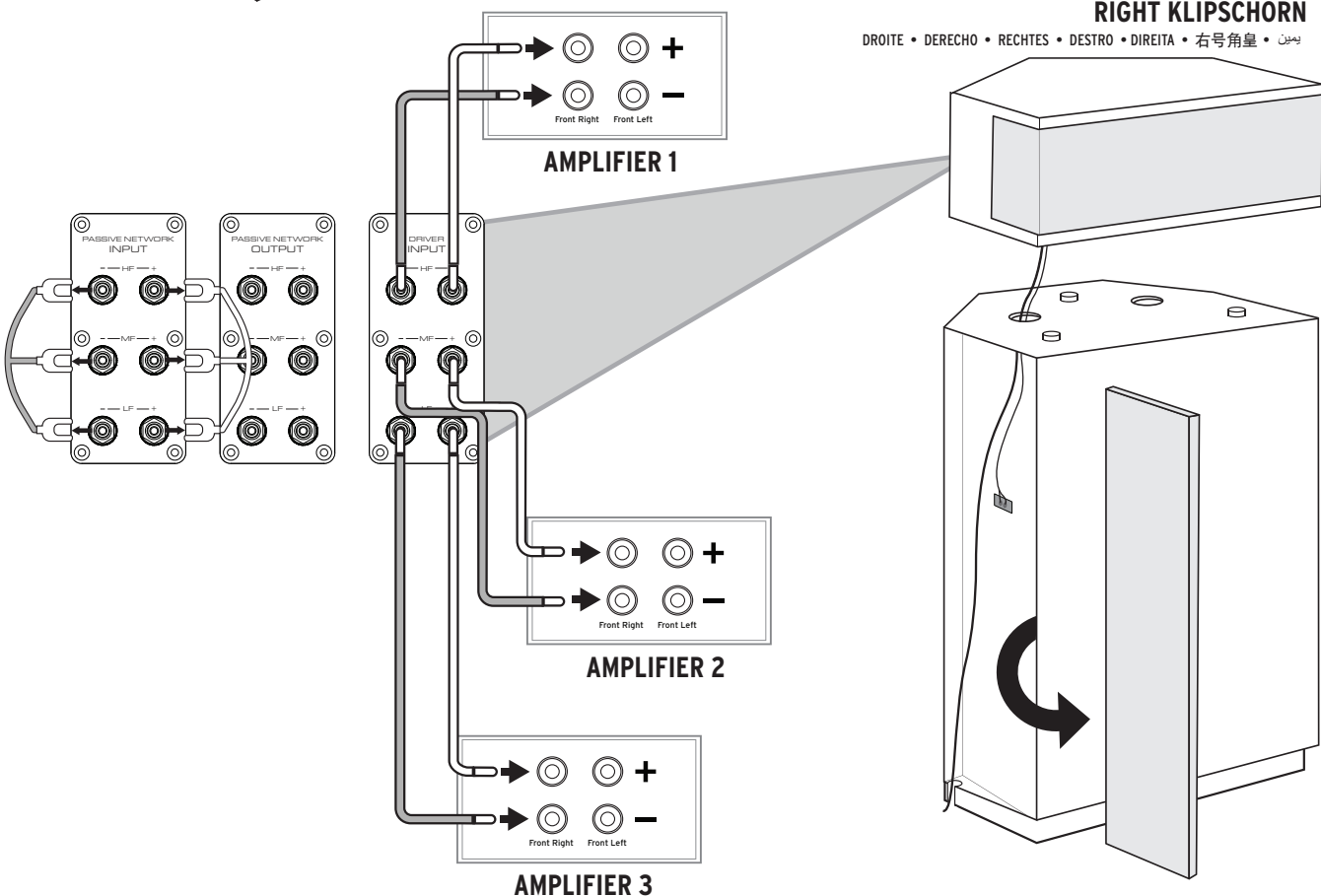

# CONNECTIONS (ACTIVE CROSSOVER)

**⚠ (HAND TIGHTEN ONLY, MAY INCUR DAMAGE IF TOOL IS USED)**

CONNEXIONS (FILTRE ACTIF) • CONEXIONES (CROSSOVER ACTIVO) • ANSCHLÜSSE (AKTIVE FREQUENZWEICHE) • CONNESSIONI (CROSSOVER ATTIVO) • CONEXÕES (CROSSOVER ATIVO) • 连接 (主动分频)

SERRER À LA MAIN SEULEMENT, L'UTILISATION D'UN OUTIL POURRAIT ENDOMMAGER L'APPAREIL  
 APRETAR SOLO A MANO, APRETAR CON HERRAMIENTA PUEDE CAUSAR DAÑOS  
 NUR PER HAND FESTZIEHEN, KANN BEI VERWENDUNG EINES WERKZEUGS BESCHÄDIGT WERDEN  
 SERRARE SOLO A MANO, SE SI USANO ATTREZZI SI POSSONO CAUSARE DANNI  
 APORTE APENAS À MÃO, PODE CAUSAR DANOS SE UMA FERRAMENTA FOR USADA  
 仅可手动紧固, 使用工具可能损坏设备。

## ACTIVE CROSSOVER

FILTRE ACTIF • CROSSOVER ACTIVO • AKTIVE FREQUENZWEICHE • CROSSOVER ATTIVO • CROSSOVER ATIVO • 有源分频器

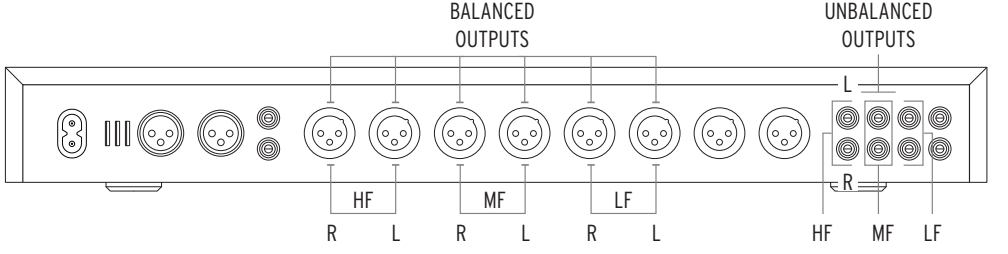

## LEFT KLIPSCHORN

GAUCHE • IZQUIERDO • LINKES • SINISTRO • ESQUERDA • 左号角皇 • يسار

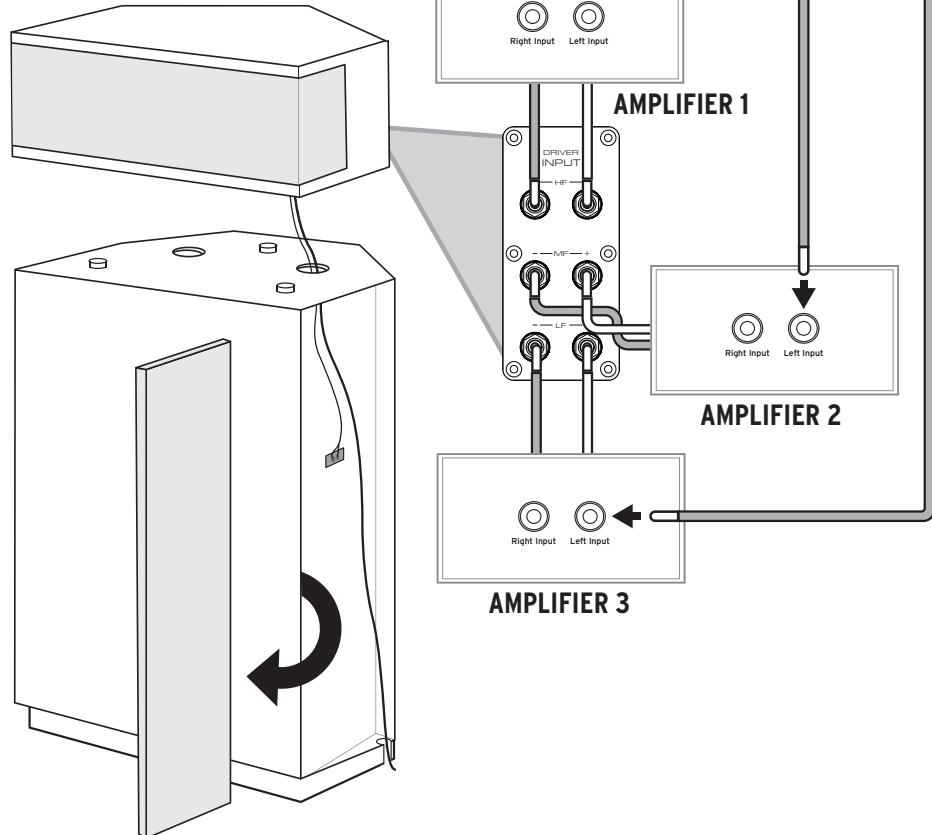

## HIGHER CHANNEL COUNT AMPLIFIERS ALSO COMPATIBLE

LES AMPLIFICATEURS À NOMBRE DE CANAUX PLUS ÉLEVÉ SONT ÉGALEMENT COMPATIBLES • TAMBIÉN SON COMPATIBLES AMPLIFICADORES CON MAYOR NÚMERO DE CANALES • AUCH VERSTÄRKER MIT HÖHERER KANALANZAHL KOMPATIBEL • SONO COMPATIBILI ANCHE AMPLIFICATORI CON UN NUMERO MAGGIORE DI CANALI • AMPLIFICADORES COM MAIOR CONTAGEM DE CANAIS TAMBÉM SÃO COMPATÍVEIS  
 更高通道数的放大器也兼容 • 也相容於更高通道数的放大器 • より高いチャンネル数のアンプも互換性があります • 더 높은 채널 수의 앰프도 호환 가능



**⚠ (HAND TIGHTEN ONLY, MAY INCUR DAMAGE IF TOOL IS USED)**

SERRER À LA MAIN SEULEMENT, L'UTILISATION D'UN OUTIL POURRAIT ENDOMMAGER L'APPAREIL  
APRETAR SOLO A MANO, APRETAR CON HERRAMIENTA PUEDE CAUSAR DAÑOS  
NUR PER HAND FESTZIEHEN, KANN BEI VERWENDUNG EINES WERKZEUGS BESCHÄDIGT WERDEN  
SERRARE SOLO A MANO, SE SI USANO ATTREZZI SI POSSONO CAUSARE DANNI  
APERTE APENAS À MÃO, PODE CAUSAR DANOS SE UMA FERRAMENTA FOR USADA  
仅可手动紧固, 使用工具可能损坏设备。

### ACTIVE CROSSOVER

FILTRE ACTIF • CROSSOVER ACTIVO • AKTIVE FREQUENZWEICHE • CROSSOVER ATTIVO • CROSSOVER ATIVO • 有源分频器

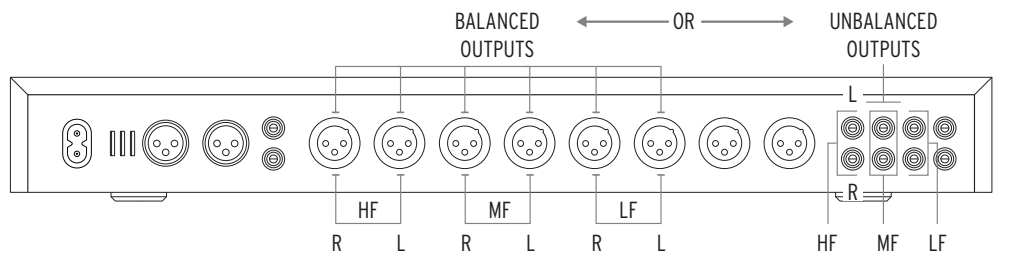

### RIGHT KLIPSCHORN

DROITE • DERECHO • RECHTES • DESTRO • DIREITA • 右号角皇 • يمين

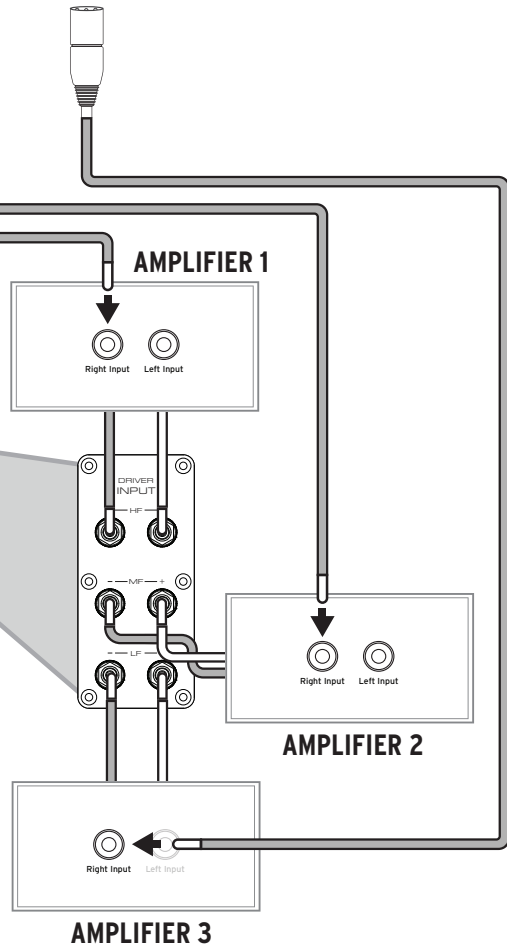
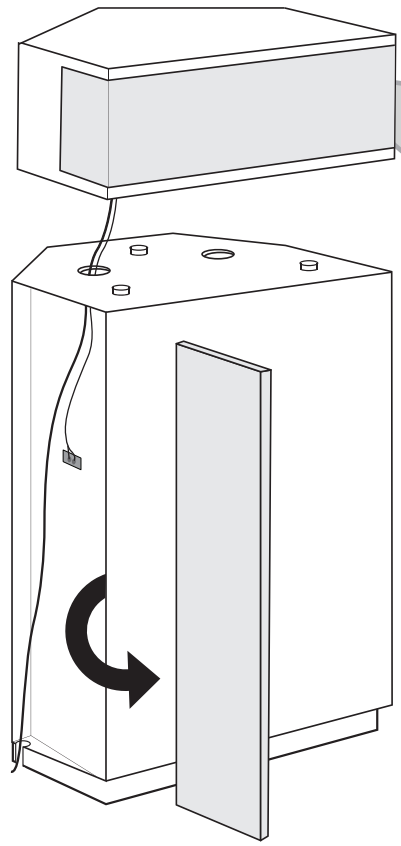

### **U.S. LIMITED WARRANTY - SPECIFIED HERITAGE SPEAKERS**

Klipsch Group, Inc., (KGI), 3502 Woodview Trace, Suite 200, Indianapolis, Indiana (USA) 46268, warrants to the original retail purchaser that the specific Heritage speaker models listed in the limitations below will be free from defective materials and workmanship for ten (10) years from the date of purchase, subject to the limitations below. This warranty period is not extended if we repair or replace the product. Except as limited below, if this product proves defective in either material or workmanship, KGI, at its option, will (a) repair the product, or (b) replace the product, at no charge for parts or labor. If the product model is no longer available and cannot be repaired effectively or replaced with an identical model, KGI at its sole option may replace the unit with a current model of equal or greater value. In some cases, modification to the mounting surface may be required where a new model is substituted. KGI assumes no responsibility or liability for such modification. To obtain a repair or replacement under the terms of this warranty, you must return the product to the dealer from which it was purchased with your original receipt. If return of the product to the dealer from which it was purchased is impossible, you must contact our warranty service number at 1-800-554-7724 to arrange for return of the product to us or in-field destruction of the product at our option, as well as provision of your original receipt to us. Return, repair, and replacement shipping, liability, and cost is the responsibility of the original retail purchaser.

## IMPORTANT SAFETY INSTRUCTIONS

1. READ these instructions.
2. KEEP these instructions.
3. HEED all warnings.
4. FOLLOW all instructions.
5. DO NOT use this apparatus near water.
6. CLEAN ONLY with dry cloth.
7. DO NOT block any ventilation openings. Install in accordance with the manufacturer's instructions.
8. DO NOT install near any heat sources such as radiators, heat registers, stoves, or other apparatus (including amplifiers) that produce heat.
9. ONLY USE attachments/accessories specified by the manufacturer.
10. USE only with a cart, stand, tripod, bracket, or table specified by the manufacturer, or sold with the apparatus. When a cart is used, use caution when moving the cart/apparatus combination to avoid injury from tip-over.
11. REFER all servicing to qualified service personnel. Servicing is required when the apparatus has been damaged in any way, such as power-supply cord or plug is damaged, liquid has been spilled or objects have fallen into the apparatus, the apparatus has been exposed to rain or moisture, does not operate normally, or has been dropped.



This symbol indicates that there are important operating and maintenance instructions in the literature accompanying this unit.

**WARNING:** To reduce the risk of fire or electrical shock, do not expose this apparatus to rain or moisture.

**WARNING:** No user-serviceable parts inside. Refer all servicing to qualified service personnel.

## INSPECTION

We want your new speaker system to look as good as it did leaving the factory! Please check promptly for any transit damage. Carefully unpack your new speaker system and verify the components against the packing list. In extreme circumstances, items may have become damaged in transit. If any damage is discovered, notify the delivery service and dealer where the system was purchased. Make a request for inspection, and follow their instructions for evaluation. Be sure to keep the product's original shipping carton.

## ABOUT YOUR KLIPSCH PURCHASE

Thank you for your purchase of Klipsch Heritage loudspeakers. After reading this manual and connecting your system, you will hear the result of over 70 years of stringent engineering and class-leading research and development. Like all Klipsch products, your loudspeakers feature Klipsch Horn-loaded Technology—the guiding design for the first Klipschorn® developed in 1946 and for every Klipsch product that has followed. Horn-loading allows your speakers to deliver very high sensitivity, wide dynamic range, low distortion, controlled dispersion and flat frequency response. This translates to unequalled power, detail and dynamics, the hallmarks of "The Klipsch Sound." Again, thank you for choosing Klipsch and we hope that your speakers bring life to your music and movies for many years.

## CONSIGNES DE SÉCURITÉ IMPORTANTES

1. LIRE ces instructions.
2. CONSERVER ces instructions.
3. RESPECTER tous les avertissements.
4. SUIVRE toutes les instructions.
5. NE PAS utiliser cet appareil à proximité de l'eau.
6. NETTOYER UNIQUEMENT avec un chiffon sec.
7. NE PAS OBSTRUER les orifices de ventilation. Installer conformément aux instructions du constructeur.
8. NE PAS installer à proximité de sources de chaleur telles que les radiateurs, les grilles de chauffage, les cuisinières et les autres appareils (notamment les amplificateurs) dégageant de la chaleur.
9. UTILISER UNIQUEMENT les accessoires préconisés par le constructeur.
10. UTILISER exclusivement avec un chariot, un support un trépied, une console ou un bâti recommandé par le fabricant ou vendu avec l'appareil. Lorsqu'un chariot est utilisé, faire preuve de prudence pour déplacer l'ensemble chariot/appareil afin d'éviter un renversement pouvant causer des blessures.
11. CONFIER tout travail de dépannage à un réparateur professionnel compétent. Faire réparer l'appareil en cas de dommages, par exemple : fiche ou cordon d'alimentation endommagé, liquide renversé sur l'appareil ou objet inséré dans l'appareil, appareil exposé à la pluie ou à l'humidité, mauvais fonctionnement ou après une chute.



Ce symbole indique d'importantes instructions d'utilisation et d'entretien dans la documentation accompagnant cet appareil.

**AVERTISSEMENT :** Pour réduire les risques d'incendie et d'électrocution, ne pas exposer cet appareil à la pluie ni à l'humidité.

**AVERTISSEMENT :** Cet appareil ne contient pas de pièces pouvant être remplacées par l'utilisateur. Tout travail de dépannage doit être confié à un réparateur professionnel compétent.

## INSPECTION

Vos nouvelles enceintes doivent être aussi belles qu'à leur départ de l'usine. Vérifiez immédiatement qu'elles n'ont pas été endommagées au cours du transport. Déballez soigneusement les enceintes et vérifiez les composants en vous référant à la liste de colisage. Dans certains cas exceptionnels, des éléments peuvent avoir été endommagés au cours du transport. Si des dégâts sont constatés, contactez le transporteur et le revendeur chez lequel le système a été acheté. Faites une demande d'inspection et suivez les instructions d'évaluation. Veillez à conserver le carton d'emballage d'origine du produit.

## À PROPOS DE VOTRE ACHAT DE PRODUIT KLIPSCH

Merci d'avoir acheté ces enceintes Klipsch Heritage. Après avoir lu ce manuel et raccordé le système, vous bénéficierez des résultats de plus de 70 ans d'études techniques rigoureuses et d'un programme supérieur de recherche et développement. Comme tous les produits Klipsch, ces enceintes bénéficient de la technologie pavillonnée Klipsch qui a servi de ligne directrice au premier modèle Klipschorn® mis au point en 1946 et à tous les produits Klipsch qui ont suivi. Le pavillon permet aux enceintes d'offrir une réponse à très haute sensibilité, à large plage dynamique, à faible distorsion, à dispersion contrôlée et à réponse en fréquence uniforme. Cela se traduit par une supériorité inégalée du « son Klipsch » au niveau de la puissance, des détails et de la dynamique. Afin que nous puissions mieux vous servir, n'oubliez pas de remplir la fiche de garantie que vous trouverez à la fin de ce manuel ou en ligne sur [www.klipsch.com](http://www.klipsch.com). Encore une fois, merci d'avoir choisi Klipsch. Nous espérons que ces enceintes vous permettront d'apprécier pleinement votre musique et vos films pendant de nombreuses années.

## CONSIGNES DE SÉCURITÉ IMPORTANTES

1. LIRE ces instructions.
2. CONSERVER ces instructions.
3. RESPECTER tous les avertissements.
4. SUIVRE toutes les instructions.
5. NE PAS utiliser cet appareil à proximité de l'eau.
6. NETTOYER UNIQUEMENT avec un chiffon sec.
7. NE PAS OBSTRUER les orifices de ventilation. Installer conformément aux instructions du constructeur.
8. NE PAS installer à proximité de sources de chaleur telles que les radiateurs, les grilles de chauffage, les cuisinières et les autres appareils (notamment les amplificateurs) dégageant de la chaleur.
9. UTILISER UNIQUEMENT les accessoires préconisés par le constructeur.
10. UTILISER exclusivement avec un chariot, un support un trépied, une console ou un bâti recommandé par le fabricant ou vendu avec l'appareil. Lorsqu'un chariot est utilisé, faire preuve de prudence pour déplacer l'ensemble chariot/appareil afin d'éviter un renversement pouvant causer des blessures.
11. CONFIER tout travail de dépannage à un réparateur professionnel compétent. Faire réparer l'appareil en cas de dommages, par exemple : fiche ou cordon d'alimentation endommagé, liquide renversé sur l'appareil ou objet inséré dans l'appareil, appareil exposé à la pluie ou à l'humidité, mauvais fonctionnement ou après une chute.



Ce symbole indique d'importantes instructions d'utilisation et d'entretien dans la documentation accompagnant cet appareil.

**AVERTISSEMENT :** Pour réduire les risques d'incendie et d'électrocution, ne pas exposer cet appareil à la pluie ni à l'humidité.

**AVERTISSEMENT :** Cet appareil ne contient pas de pièces pouvant être remplacées par l'utilisateur. Tout travail de dépannage doit être confié à un réparateur professionnel compétent.

## INSPECTION

Vos nouvelles enceintes doivent être aussi belles qu'à leur départ de l'usine. Vérifiez immédiatement qu'elles n'ont pas été endommagées au cours du transport. Déballez soigneusement les enceintes et vérifiez les composants en vous référant à la liste de colisage. Dans certains cas exceptionnels, des éléments peuvent avoir été endommagés au cours du transport. Si des dégâts sont constatés, contactez le transporteur et le revendeur chez lequel le système a été acheté. Faites une demande d'inspection et suivez les instructions d'évaluation. Veillez à conserver le carton d'emballage d'origine du produit.

## À PROPOS DE VOTRE ACHAT DE PRODUIT KLIPSCH

Merci d'avoir acheté ces enceintes Klipsch Heritage. Après avoir lu ce manuel et raccordé le système, vous bénéficierez des résultats de plus

de 70 ans d'études techniques rigoureuses et d'un programme supérieur de recherche et développement. Comme tous les produits Klipsch, ces enceintes bénéficient de la technologie pavillonnée Klipsch qui a servi de ligne directrice au premier modèle Klipschorn® mis au point en 1946 et à tous les produits Klipsch qui ont suivi. Le pavillon permet aux enceintes d'offrir une réponse à très haute sensibilité, à large plage dynamique, à faible distorsion, à dispersion contrôlée et à réponse en fréquence uniforme. Cela se traduit par une supériorité inégalée du « son Klipsch » au niveau de la puissance, des détails et de la dynamique. Afin que nous puissions mieux vous servir, n'oubliez pas de remplir la fiche de garantie que vous trouverez à la fin de ce manuel ou en ligne sur [www.klipsch.com](http://www.klipsch.com). Encore une fois, merci d'avoir choisi Klipsch. Nous espérons que ces enceintes vous permettront d'apprécier pleinement votre musique et vos films pendant de nombreuses années.

## INSTRUCCIONES IMPORTANTES DE SEGURIDAD

1. LEA estas instrucciones.
2. GUARDE estas instrucciones.
3. RESPETE todas las advertencias.
4. SIGA todas las instrucciones.
5. NO use este aparato cerca del agua.
6. LÍMPIELO SOLAMENTE con un paño seco.
7. NO bloquee las aberturas de ventilación. Instale el aparato de acuerdo con las instrucciones del fabricante.
8. NO lo instale cerca de fuentes de calor, tales como radiadores, rejillas de piso, cocinas u otros aparatos (incluso amplificadores) que producen calor.
9. USE SÓLO los accesorios especificados por el fabricante.
10. PONGA el aparato solamente en el carrito, pedestal, trípode, soporte o mesa especificado por el fabricante o vendido con el aparato. Sea precavido cuando mueva el aparato en un carrito para evitar las lesiones que pueda producir un volcamiento.
11. ENCARGUE todo servicio al personal de servicio calificado. Se requiere servicio cuando el aparato ha sido dañado de alguna manera, tal como cuando se ha dañado el enchufe o el cordón de alimentación, han caído líquidos u objetos dentro del aparato, o el aparato se ha dejado caer, ha dejado de funcionar normalmente o ha sido expuesto a la lluvia o a la humedad.



Este símbolo indica que hay información importante sobre operación y mantenimiento en los folletos que acompañan a esta unidad.

**ADVERTENCIA:** Para reducir el riesgo de incendio o descarga eléctrica, no exponga este aparato a la lluvia o a la humedad.

**ADVERTENCIA:** Dentro del dispositivo no hay piezas que el usuario pueda reparar. Encargue todo servicio al personal de servicio calificado.

## INSPECCIÓN

Desearnos que su nuevo sistema de altavoces se vea tan bien como se veía cuando salió de la fábrica. Vea rápidamente si se han producido daños durante el transporte. Desempaque cuidadosamente su nuevo sistema de altavoces y vea si en el paquete vienen todos los componentes indicados en la lista de empaque. En circunstancias extremas, es posible que algunas piezas o componentes se hayan dañado en tránsito. Si descubre daños, notifique al servicio de entregas y al minorista donde compró el sistema. Solicite una inspección y siga las instrucciones de evaluación. Conserve la caja de cartón de transporte original del producto.

## ACERCA DE SU COMPRA KLIPSCH

Gracias por la compra de altavoces Heritage de Klipsch. Después de leer este manual y conectar el sistema, usted oír los resultados de más de 70 años de ingeniería rigurosa e investigación y desarrollo de vanguardia. Como todos los productos Klipsch, estos altavoces tienen tecnología de carga por trompeta Klipsch, que es el diseño base del primer Klipschorn® desarrollado en 1946 y de todos los productos que han venido después. La carga por trompeta permite a los altavoces tener alta sensibilidad, amplia gama dinámica, baja distorsión, dispersión controlada y respuesta de frecuencia plana. Todo esto se traduce en la potencia, el detalle y la dinámica sin igual que son el sello distintivo del "Sonido Klipsch". Llame la tarjeta de garantía que se encuentra al final de este manual o en línea en [www.klipsch.com](http://www.klipsch.com) para que podamos atenderle mejor. Nuevamente le agradecemos que haya escogido a Klipsch y esperamos que estos altavoces le den vida a su música y a sus películas durante muchos años.

## WICHTIGE SICHERHEITSHINWEISE

1. LESEN Sie diese Anweisungen durch.
2. BEHALTEN Sie diese Anweisungen.
3. BEACHTEN Sie alle Warnhinweise.
4. FOLGEN Sie allen Anleitungen.
5. Verwenden Sie diese Geräte NICHT in der Nähe von Wasser.
6. Reinigen Sie sie NUR mit einem trockenen Tuch.

7. Blockieren Sie KEINE Lüftungsöffnungen. Installieren Sie die Geräte entsprechend den Herstelleranweisungen.
8. Installieren Sie sie NICHT in der Nähe von Wärmequellen wie Heizkörpern, Warmlufteintrittsöffnungen, Öfen oder anderen wärmeerzeugenden Geräten (einschließlich Verstärkern).
9. Verwenden Sie AUSSCHLIESSLICH vom Hersteller empfohlene Zusatzgeräte/Zubehör.
10. VERWENDEN Sie ausschließlich Wagen, Ständer, Stative, Halterungen oder Tische, die vom Hersteller empfohlen oder mit dem Gerät verkauft wurden. Bei Verwendung eines Wagens sollten Sie vorsichtig sein damit Wagen und Gerät nicht umkippen und Verletzungen verursachen.
11. Lassen Sie ALLE Wartungen von geschulten Kundendiensttechnikern durchführen. Eine Wartung ist nötig, wenn das Gerät auf irgendeine Weise beschädigt wurde, z.B. durch Schäden am Netzkontakt oder -stecker, durch Verschütten von Flüssigkeiten, durch das Hineinfallen von Objekten, durch Regen oder Feuchtigkeit, wenn es nicht richtig funktioniert oder wenn es fallengelassen wurde.



 Dieses Symbol weist darauf hin, dass die dieser Einheit beiliegenden Anleitungen wichtige Betriebs- und Wartungsanweisungen enthalten.

**WARNUNG:** Um die Gefahr eines Feuers oder Stromschlags zu verringern, ist dieses Gerät vor Regen oder Feuchtigkeit zu schützen.

**WARNUNG:** Enthält keine durch den Benutzer zu wartenden Teile. Lassen Sie alle Wartungen von geschulten Kundendiensttechnikern durchführen.

#### INSPEKTION

Wir wollen sicherstellen, dass Ihr neues Lautsprechersystem fabrikneu aussieht! Prüfen Sie bitte gleich, ob etwaige Transportschäden vorliegen. Packen Sie Ihr neues Lautsprechersystem sorgfältig aus und vergleichen Sie die Komponenten mit der Packliste. In Extremfällen könnten Teile während des Transports beschädigt worden sein. Falls Schäden festgestellt werden, müssen Sie die Spedition und den Fachhändler benachrichtigen, bei dem Sie das System gekauft haben. Verlangen Sie eine Inspektion und folgen Sie den Bewertungsanweisungen. Werfen Sie den Lieferkarton des Produkts nicht weg.

#### ÜBER IHR KLIPSCH-PRODUKT

Vielen Dank, dass Sie Klipsch Heritage-Lautsprecher gekauft haben. Nach der Lektüre dieses Handbuchs und dem Anschluss Ihres Systems werden Sie das Ergebnis von über 70 Jahren herausragender Technologie und führender Forschungs- und Entwicklungsarbeit hören können. Wie alle Produkte von Klipsch verfügen auch Ihre Lautsprecher über die Klipsch Horn-Load-Technologie - das Grund-Design für das erste, 1946 entwickelte Klipschorn® und für jedes darauf folgende Klipsch-Produkt. Horn-Loading ermöglicht es Ihrem Lautsprecher, eine hohe Empfindlichkeit, einen großen Dynamikbereich, eine niedrige Verzerrung, einen ebenen Frequenzgang und ein breites Abstrahlverhalten zu bieten. Dies führt zu unvergleichlicher Leistung, Klangtreue und Dynamik, eben den Merkmalen des „Klipsch-Sound“. Füllen Sie bitte die Garantiekarte auf der Rückseite dieses Handbuchs aus, oder tun Sie dies online bei [www.klipsch.com](http://www.klipsch.com), so dass wir Ihnen besser helfen können. Nochmals vielen Dank, dass Sie Klipsch gewählt haben. Wir hoffen, dass Ihre Lautsprecher viele Jahre lang Ihre Musik und Ihre Filme zum Leben erwecken werden.

#### ISTRUZIONI IMPORTANTI PER LA SICUREZZA

1. LEGGERE queste istruzioni.
2. CONSERVARE queste istruzioni.
3. PRESTARE ATTENZIONE alle avvertenze.
4. ATTENERSI a tutte le istruzioni.
5. NON utilizzare questo apparecchio in prossimità di acqua.
6. PULIRE SOLO con un panno asciutto.
7. NON bloccare le aperture per la ventilazione. Installare secondo le istruzioni fornite dal fabbricante.
8. NON installare vicino a fonti di calore, quali ad esempio radiatori, camini, stufe o altre apparecchiature che generino calore, inclusi gli amplificatori.
9. UTILIZZARE SOLO gli accessori in dotazione forniti dal fabbricante.
10. UTILIZZARE solo con i carrelli, i supporti, i treppiedi, le staffe o i tavoli specificati dal fabbricante o venduti con l'apparecchio. Se viene usato un carrello, fare attenzione per evitare danni dovuti al ribaltamento del carrello stesso o dell'apparecchio.
11. CONTATTARE personale di assistenza qualificato per qualsiasi intervento di assistenza. Richiedere assistenza se l'apparato è danneggiato, per esempio se si rilevano danni alla spina o al cavo di alimentazione, se è stato versato del liquido sull'apparato o se è stato esposto a pioggia o umidità, se non funziona normalmente o se è caduto.



 Questo simbolo indica che nella documentazione allegata all'unità sono presenti istruzioni importanti relative al funzionamento e alla manutenzione.

**AVVERTENZA:** per ridurre al minimo il rischio di incendio o di scossa elettrica, non esporre l'apparecchiatura a pioggia o umidità.

**AVVERTENZA:** all'interno non sono presenti parti riparabili dall'utente. Contattare personale di assistenza qualificato per qualsiasi intervento di assistenza.

#### ISPEZIONE

L'aspetto del nuovo sistema di diffusori deve essere identico a quello spedito dalla fabbrica. Controllare immediatamente che non si siano verificati danni durante il trasporto. Disimballare il nuovo sistema di diffusori con cautela e controllare che i componenti corrispondano a quanto riportato nella distinta. In alcuni casi straordinari possono verificarsi danni durante il trasporto. Nel caso in cui si rilevassero eventuali danni, contattare la società che ha effettuato la spedizione e il rivenditore da cui è stato acquistato il sistema. Richiedere che venga effettuata un'ispezione e seguire le istruzioni che verranno fornite per eseguire la valutazione. Conservare l'imballaggio originale del prodotto.

#### IL VOSTRO NUOVO PRODOTTO KLIPSCH

Vi ringraziamo per l'acquisto di questi diffusori Klipsch Heritage. Dopo aver letto questo manuale ed aver collegato il sistema, potrete ascoltare il risultato di oltre 70 anni di progettazioni rigorose e di ricerca e sviluppo all'avanguardia. Come tutti i prodotti Klipsch, i vostri diffusori includono la tecnologia a tromba Klipsch, il design che ha guidato il primo Klipschorn® sviluppato nel 1946 e tutti i prodotti Klipsch successivi. La tecnologia a tromba permette ai diffusori di generare un alto livello di sensibilità, un'ampia gamma dinamica, un basso livello di distorsione, dispersione ampia e risposta in frequenza piatta, generando così la potenza, il dettaglio e la dinamica senza precedenti che contraddistinguono il "Suono Klipsch". Completare la scheda di garanzia sul retro di questo manuale, oppure registrare il prodotto su Internet presso il sito [www.klipsch.com](http://www.klipsch.com) per permetterci di assistervi meglio. Vi ringraziamo nuovamente di aver scelto Klipsch e speriamo che i vostri diffusori diano nuova vita

#### INSTRUÇÕES DE SEGURANÇA IMPORTANTES

1. LEIA estas instruções.
2. GUARDE estas instruções.
3. FIQUE ATENTO a todos os avisos.
4. SIGA todas as instruções.
5. NÃO use este aparelho perto de água.
6. LIMPE APENAS com um pano seco.
7. NÃO bloqueie nenhuma abertura de ventilação. Instale de acordo com as instruções do fabricante.
8. NÃO instale próximo de quaisquer fontes de calor, tais como radiadores, saídas de ar quente, fogões ou outros aparelhos (incluindo amplificadores) que produzam calor.
9. USE APENAS acessórios especificados pelo fabricante.
10. USE apenas com o carrinho, pedestal, tripé, suporte ou mesa especificado pelo fabricante ou vendido com o aparelho. Ao usar um carrinho, tome cuidado ao movê-lo com o aparelho para evitar se ferir caso caia.
11. TODA a manutenção deve ser realizada por pessoal de manutenção qualificado. É necessário prestar assistência técnica ao aparelho quando tiver sofrido danos de qualquer tipo, tais como danos ao cabo de alimentação ou ao plugue, derramamento de líquido ou queda de objetos dentro do aparelho, exposição do aparelho à chuva ou umidade, mal funcionamento ou queda do aparelho.



 Este símbolo indica que o material impresso que acompanha esta unidade contém instruções de operação e manutenção importantes.

**ATENÇÃO:** Para reduzir o risco de incêndio ou choque elétrico, não exponha este aparelho à chuva ou à umidade.

**ATENÇÃO:** Não há peças internas que possam ser reparadas pelo usuário. Toda a manutenção deve ser realizada por pessoal de manutenção qualificado.

#### INSPEÇÃO

Queremos que seu novo sistema de caixas acústicas mantenha a aparência que tinha ao sair da fábrica! Por isso, inspecione-o imediatamente para verificar se sofreu algum tipo de dano durante o transporte. Desembale com cuidado seu novo sistema de caixas acústicas e verifique se todos os componentes descritos na lista estão presentes. Em circunstâncias extremas, alguns componentes podem sofrer danos durante o transporte. Se identificar qualquer dano, avise a transportadora e o revendedor onde o sistema foi adquirido. Faça um pedido de inspeção e siga as instruções recebidas para avaliar os danos. Não descarte a caixa original utilizada para transportar o produto.

#### SOBRE SUA AQUISIÇÃO DE UM PRODUTO DA KLIPSCH

Agradecemos sua aquisição das caixas acústicas Heritage da Klipsch. Após ler este manual e conectar o sistema, você ouvirá o resultado de mais de 70 anos de engenharia de ponta precisa e pesquisa e desenvolvimento líder no setor. Como todos os produtos da Klipsch, estas

caixas acústicas foram fabricadas com a tecnologia com corneta da Klipsch: o projeto utilizado como base fundamental do primeiro produto Klipschorn® desenvolvido em 1946 e de todos os outros produtos Klipsch lançados posteriormente. A inclusão da corneta permite que as caixas acústicas tenham alta sensibilidade, alta amplitude dinâmica, baixa distorção, dispersão controlada e resposta de frequência estável. Isto resulta em potência, nitidez e dinâmica inigualáveis: as características que distinguem o "Som da Klipsch". Não deixe de preencher o cartão de garantia no verso deste manual ou on-line no site [www.klipsch.com](http://www.klipsch.com) para que possamos atendê-lo melhor. Mais uma vez, obrigado por escolher a Klipsch. Esperamos que as suas caixas acústicas tragam vida às suas músicas e filmes por muitos anos.

#### 重要安全說明

1. 閱讀本說明書。
2. 保管本說明書。
3. 留意一切警告。
4. 根據本說明書的全部內容使用。
5. 使用本裝置時切勿靠近水。
6. 只能使用乾布進行清潔。
7. 切勿堵塞任何通風口。根據廠家提供的說明進行安裝。
8. 安裝時切勿靠近任何熱源，包括散熱器、調溫器、爐子以及其他發熱設備（含放大器）等。
9. 只使用廠家指定的附帶裝置/附件。
10. 只使用廠家指定的或與本設備配套銷售的推車、支架、三腳架、托架、或桌子等。使用推車時，請小心移動推車/設備元件，避免其傾倒而損傷。
11. 把本設備交給有資格的人員進行所有的維修工作。如果本設備受到任何形式的損傷，如發生電源線或插頭損壞、液體潑入或物體掉入本設備內、本設備受雨淋或受潮、不正常運行、墜落等情形時，需對本設備進行維修。



 該符號表示本單元所附資料中有重要的操作和維護說明。

**警告：**為避免引起火災或觸電，切勿讓本設備受雨淋或受潮。

**警告：**本設備內無用戶可維修的部件。請將所有維修工作交與具維修資格之人士。

#### 檢驗

我們希望您的新音箱系統在外觀上和出廠時一模一樣！請檢查音箱是否在運輸途中受損。小心打開新音箱系統的包裝，並對照裝箱單檢查組件是否齊全。在特殊情況下，物品有可能在運輸途中受損。若發現確有損壞，請通知遞送公司和經銷商並要求檢驗，並按照其指示對損壞情況進行鑑定。請保存好產品原包裝紙箱。

#### 購買 KLIPSCH 產品說明

感謝您購買 Klipsch Heritage 音響系統。在閱讀完本手冊並按其說明連接好音響系統之後，您將聽到其美妙的聲音，這種聲音源自六十年多來嚴格的工程作風和業內領先的研發成果。與所有 Klipsch 產品一樣，您購買的產品同樣採用了 Klipsch Horn-loaded Technology 專有技術。此技術率先用於 1946 年開發出的首台 Klipschorn® 產品的主導設計，並在所有後續產品的主導設計中得以採用。採用 Horn-loading 技術的音箱，其靈敏度高、動態範圍寬廣、失真低、

寫本手冊後附的品質保證卡，或登陸 [www.klipsch.com](http://www.klipsch.com) 網站填寫品質保證卡，以使我們更好地為您服務。再次感謝您購買 Klipsch 產品，希望 Klipsch 音箱伴您進入音樂和電影世界，帶給您身臨其境的感覺，並常年陪伴您。

**Garantie en dehors des États-Unis**

La garantie sur ce produit doit respecter les dispositions légales lorsque l'article est vendu à un consommateur qui se trouve en dehors des États-Unis. Pour obtenir un service sous garantie sur des achats effectués en dehors des États-Unis, veuillez communiquer avec le revendeur auprès duquel vous avez acheté ce produit ou le distributeur qui a fourni ce produit.

**Garantía fuera de EE. UU.**

La garantía de este producto debe cumplir con las leyes correspondientes si se vende a un consumidor fuera de Estados Unidos. Para que se le preste cualquier servicio de garantía aplicable en caso de compra fuera de Estados Unidos, comuníquese con el minorista a quien le compró este producto o con el distribuidor que se lo suministró.

**Garantie außerhalb der U.S.A.**

Die Garantie für dieses Produkt muss den geltenden Gesetzen entsprechen, wenn es an einen Verbraucher außerhalb der Vereinigten Staaten verkauft wird. Um bei Käufen außerhalb der Vereinigten Staaten die geltenden Garantieleistungen in Anspruch zu nehmen, wenden Sie sich bitte an den Händler, bei dem Sie dieses Produkt gekauft haben, oder an den Distributor, der dieses Produkt geliefert hat.

**Garanzia applicabile fuori degli Stati Uniti**

La garanzia su questo prodotto sarà conforme alla legge vigente al momento della vendita a un cliente fuori degli Stati Uniti. Per richiedere un intervento in garanzia in relazione ad acquisti effettuati fuori degli Stati Uniti, rivolgersi al rivenditore da cui si è acquistato questo prodotto o al distributore del prodotto stesso.

**Garantia fora dos EUA**

A garantia deste produto deve cumprir com a legislação aplicável quando vendido a um consumidor fora dos Estados Unidos. Para obter qualquer serviço coberto pela garantia aplicável a compras fora dos Estados Unidos, entre em contato com o revendedor do qual adquiriu este produto ou o distribuidor que o forneceu.

**美国境外质保**

向美国境外消费者出售本产品时，其质保应符合适用法律的规定。在美国境外购买的产品，如需获取适用的质保服务，请联系所购产品的经销商或产品供应商。

**米国外での保証**

米国外の消費者に販売される場合、本製品の保証は、適用法を遵守するものとします。米国外での購入後に適用される保証サービスを受けるには、本製品の購入先である販売業者または本製品の供給元である販売代理店までご連絡ください。



# Klipsch®

KEEPERS OF THE SOUND

3502 WOODVIEW TRACE, INDIANAPOLIS, IN, USA

[KLIPSCH.COM](http://KLIPSCH.COM)

©2025 PREMIUM AUDIO COMPANY, LLC, A WHOLLY-OWNED SUBSIDIARY OF VOXX INTERNATIONAL CORPORATION. KLIPSCH GROUP, INC. ALL RIGHTS RESERVED. KLIPSCH GROUP, INC. IS A WHOLLY OWNED SUBSIDIARY OF VOXX INTERNATIONAL CORPORATION. KLIPSCH, KLIPSCH KEEPERS OF THE SOUND, KLIPSCHORN ARE TRADEMARKS REGISTERED IN THE USA AND OTHER COUNTRIES, AND ARE OWNED BY KLIPSCH GROUP, INC.

V01 - 250317

