

DMR77 Series

# Dishwasher user manual

imagine the possibilities

Thank you for purchasing this Samsung product.  
To receive more complete service,  
please register your product at  
[www.samsung.com/global/register](http://www.samsung.com/global/register)

**SAMSUNG**

# features of your new samsung dishwasher

---

Your new Samsung Dishwasher will change the way you feel about doing dishes. From its extra large capacity to its energy efficiency, your new Samsung dishwasher has all the features to make your chores much less mundane.

## **1. Extra large capacity**

The upper rack is slanted for larger dishes. The space has been maximized to accommodate a variety of dish sizes.

## **2. Elegant design with digital touch sensors**

Digital touch sensors are used in the control panel for more simple operation, with a touch of elegance.

## **3. Increased convenience**

The smart auto cycle determines the level of soil on the dishes and initiates the optimal cycle using this feature saving water, energy and time.

## **4. Extremely quiet operation**

Efficient noise control technology is used for the quietest possible operation. Your new Samsung dishwasher will be quieter than ever.

## **5. Self-cleaning filter**

Cleaning the filter yourself is a thing of the past! This product keeps food waste internally while operating, then drains it automatically with the water.











This manual contains important information regarding the use and care of your new Samsung dishwasher. Refer to it for descriptions of the control panel, instructions on how to use the dishwasher, and tips for making the most of its state-of-the-art features and technologies. The cycle chart on page 22 offers an overview of the different cycles and the troubleshooting section on page 23 tells you what to do if something goes wrong.

# safety information

Throughout this manual, you'll see Warning ⚠ and Caution ⚠ notes. These important safety instructions do not cover all possible situations that might occur. It is your responsibility to use and caution when installing, maintaining, and operating your dishwasher. Samsung will not be liable for damages resulting from improper use.

## IMPORTANT SAFETY INSTRUCTIONS

What the icons and signs in this user manual mean :

 <b>WARNING</b>	Hazards or unsafe practices that may result in <b>severe personal injury or death.</b>
 <b>CAUTION</b>	Hazards or unsafe practices that may result in <b>personal injury or property damage.</b>
 <b>CAUTION</b>	To reduce the risk of fire, explosion, electric shock, or personal injury when using your dishwasher, follow these basic safety precautions:
	Do NOT attempt.
	Do NOT disassemble.
	Do NOT touch.
	Follow directions explicitly.
	Unplug the power plug from the wall socket.
	Make sure the machine is grounded to prevent electric shock.
	Call the service center for help.

**WARNING - When using the dishwasher, follow basic precautions, including the following:**

-  Read all instructions before using the dishwasher.
  - As with any equipment using electricity, water and moving parts, potential hazards exist.
  - To safely operate this appliance, familiarize yourself with its operations and exercise care when using it.
  - Install and level your dishwasher on an uncarpeted floor that can support its weight.
  - Your dishwasher must be properly grounded. Never connect it to an ungrounded outlet. See page 11 for more information on grounding your dishwasher.
  - Connect the ground wire to the green ground connector in the terminal box.
  - Use the dishwasher only for its intended function.

## SAVE THESE INSTRUCTIONS

# safety information

---

Use only detergents or rinse agents recommended for use in a dishwasher, and keep them out of the reach of children.

After unpacking the dishwasher, keep the packaging out of the reach of children.

When loading items to be washed:

- Locate sharp items so that they are not likely to damage the door seal.
- Load sharp knives with the handles up to reduce the risk of cut-type injuries.



Do not wash plastic items unless they are marked "dishwasher safe" or the equivalent. For plastic items not so marked, check the manufacturer's recommendations.



Do not touch the heating element during or immediately after use.

Do not operate the dishwasher unless all enclosure panels are properly in place.

Do not tamper with the controls.

Do not abuse, sit on, or stand on the door, lid, or dish racks of the dishwasher.

Do not push or place pressure on the door when it is open, as this may damage the dishwasher or cause harm.

To reduce the risk of injury, do not allow children to play in or on the dishwasher.

To reduce the risk of fire or explosion:

- Under certain conditions, hydrogen gas may be produced in a hot water system that has not been used for two weeks or more. **HYDROGEN GAS IS EXPLOSIVE.** If the hot water system has not been used for such a period, before using the dishwasher turn on all hot water faucets and let the water flow from each for several minutes. This will release any accumulated hydrogen gas. As the gas is flammable, do not smoke or use an open flame during this time.

Remove the door to the washing compartment when removing an old dishwasher from service or discarding it.



Disconnect the power cable (or disconnect the circuit breaker) before servicing your dishwasher.

Do not allow children to play in or on the dishwasher. They may harm themselves or damage the dishwasher.

Do not repair, replace, or service any part of your dishwasher yourself. Disassembly, repairs and modifications are permitted by authorized service technicians only. Work done by an unauthorized person may void your warranty.

Before disposing of your dishwasher, remove the door of the washing compartment or the door latch so that children or small animals do not get trapped inside.

## SAVE THESE INSTRUCTIONS

The dishwasher is extremely heavy. Do not attempt to move or carry the dishwasher by yourself. Two or more people are needed to move a dishwasher and avoid potential injuries.

After the dishwasher is installed, check that the drain hose is properly connected and that there is no leakage from the hose connectors. If the drain hose is loose, it may cause property damage.

The water supply line is susceptible to breakage. As time goes by, it becomes less flexible. Check the line periodically. If it is swollen, torn, cut or there is a water leak, replace it immediately.

Do not put gasoline, solvents, or other flammable materials inside the dishwasher. Do not wash dishes exposed to these materials.

Keep your dishwasher detergent out of the reach of children. Detergent has an adverse effect on human organs. It contains elements for polishing and is corrosive. Avoid letting the detergent come into contact with your skin and eyes.

Do not install the dishwasher near electrical components. Keep the dishwasher away from open flames.

If the dishwasher is left unused for an extended period of time, turn off the water supply.

This dishwasher is intended for residential use only.

## BEFORE USING YOUR DISHWASHER

---



### WARNING



#### Tip-Over Hazard

- Do not use the dishwasher until it is correctly installed.
- Do not push down on an open door.
- Do not place excessive weight on the open door.



#### Electric Shock Hazard

Failure to follow these instructions can result in death, fire, or electric shock:

- Electrically ground the dishwasher
- Connect the ground wire to the green ground connector in the junction box.
- Do not use an extension cord.

## SAVE THESE INSTRUCTIONS

# contents

---

## SETTING UP YOUR DISHWASHER

7

- 7 Unpacking your dishwasher
- 7 Checking parts
- 8 Control panel
- 10 Cycle selector
- 10 Display
- 11 Meeting installation requirements

## USING YOUR DISHWASHER

12

- 12 Basic guidelines
- 14 Adjusting the angle of the plate supports
- 15 Adjusting the height of the upper rack
- 15 Removing the upper rack
- 16 Loading the lower rack
- 16 Loading the upper rack
- 17 Using the cutlery basket
- 18 Using the dispenser

## CLEANING AND MAINTAINING YOUR DISHWASHER

20

- 20 Cleaning the exterior
- 20 Cleaning the interior
- 20 Cleaning the nozzles
- 21 Storing your dishwasher

## CYCLES

22

- 22 Cycle chart

## TROUBLESHOOTING

23

- 23 Check these points if your dishwasher...
- 25 Information codes

## APPENDIX

26

- 26 Helping the environment
- 26 Specifications

# setting up your dishwasher

Be sure to have your installer follow these instructions closely so that your new dishwasher works properly and that you're not at risk of injury when washing dishes.

## UNPACKING YOUR DISHWASHER

- Once your new dishwasher has been delivered to you, carefully unpack it and check for any damage. If the dishwasher has been damaged, make note of it on the waybill and keep a copy. Do not install the dishwasher, and contact Samsung Customer Service at the number listed below.
- If there is no damage to the product, you can proceed with the installation. If you are going to install it yourself, make sure to read through the installation guide and follow the directions inside.
- After unpacking your dishwasher, keep the packaging out of the reach of children to ensure their safety.

## CHECKING PARTS

When your dishwasher has been unpacked, make sure you've received all the parts shown below. If your dishwasher was damaged during shipping, or if you do not have all the parts, contact **Samsung Customer Service at 1-800-SAMSUNG(726-7864)**

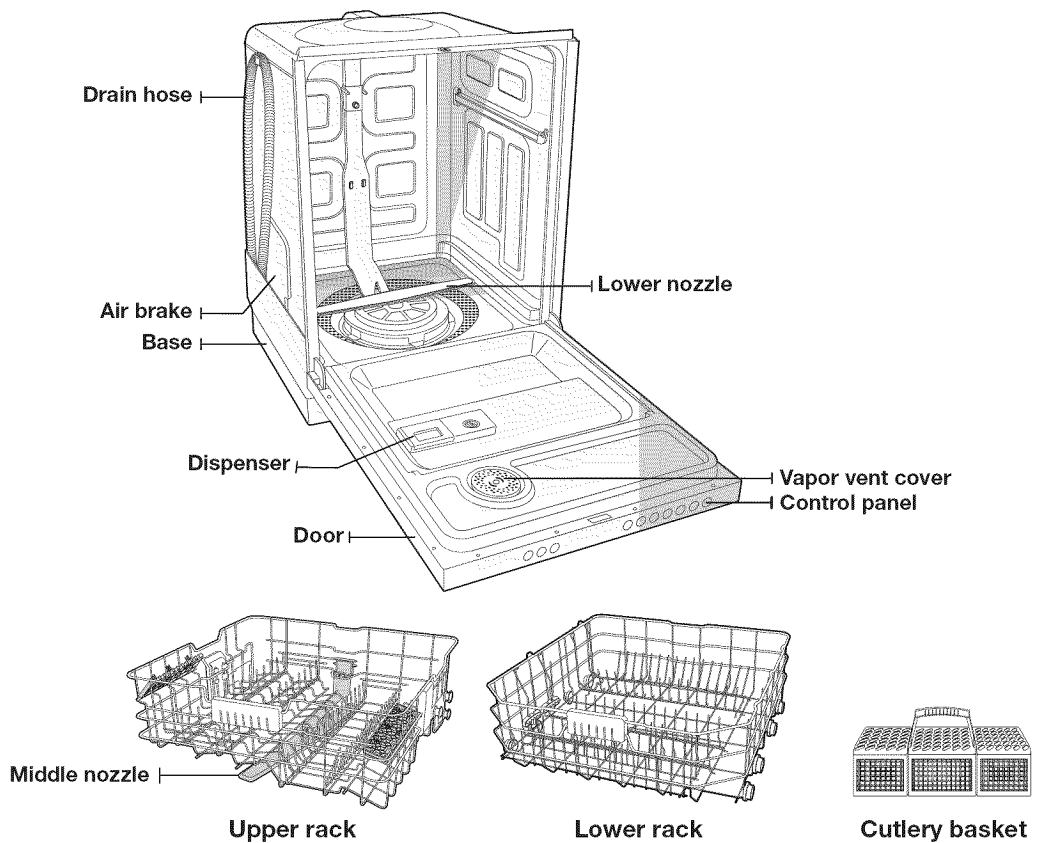



# setting up your dishwasher

## CONTROL PANEL

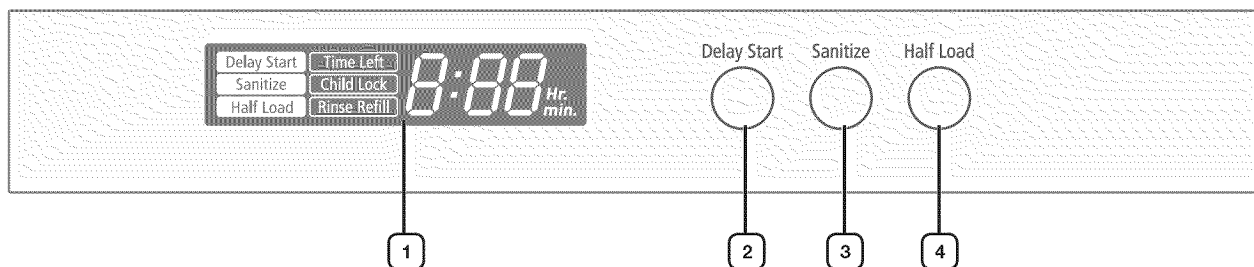
DMR77 Series



<b>1 DISPLAY</b>	<p>Displays the remaining wash time, any wash information (Delay start, Sanitize, Half load, Child lock), and error messages (Rinse refill, error).</p> <p>If an error occurs during an operation, an error message is displayed with a warning sound. Refer to the information codes page.</p>
<b>2 DELAY START</b>	<p>Delay a cycle for up to 24 hours in one-hour increments. The hour displayed indicates the time at which the wash will be started.</p>
<b>3 SANITIZE</b>	<p>The temperature rises to 162 °F (72 °C) in the final rinse cycle for high temperature sanitization.</p> <p>If you select the Sanitize option, the “Sanitize” indicator blinks when the water temperature meets the sanitary temperature (over 155 °F (68 °C)), and then illuminates for 10 minutes at the end of the cycle while it sanitizes.</p> <p> The Sanitize feature is in accordance with NSF/ANSI Standard 184 for Residential Dishwashers. Certified residential dishwashers are not intended for licensed food establishments. Your dishwasher is NSF Certified. The cycle that is NSF certified is the Heavy Cycle with the sanitize option selected.</p>
<b>4 HALF LOAD</b>	<p>Select this option to wash a small load of dishes. It is recommended that dishes are placed in the upper rack for this feature.</p> <p> When Half Load is selected, the dishes placed in the lower rack will not be washed. Only the dishes in the upper rack will be washed.</p> <p>If you select the Half Load option, both water and electricity consumption are reduced.</p>

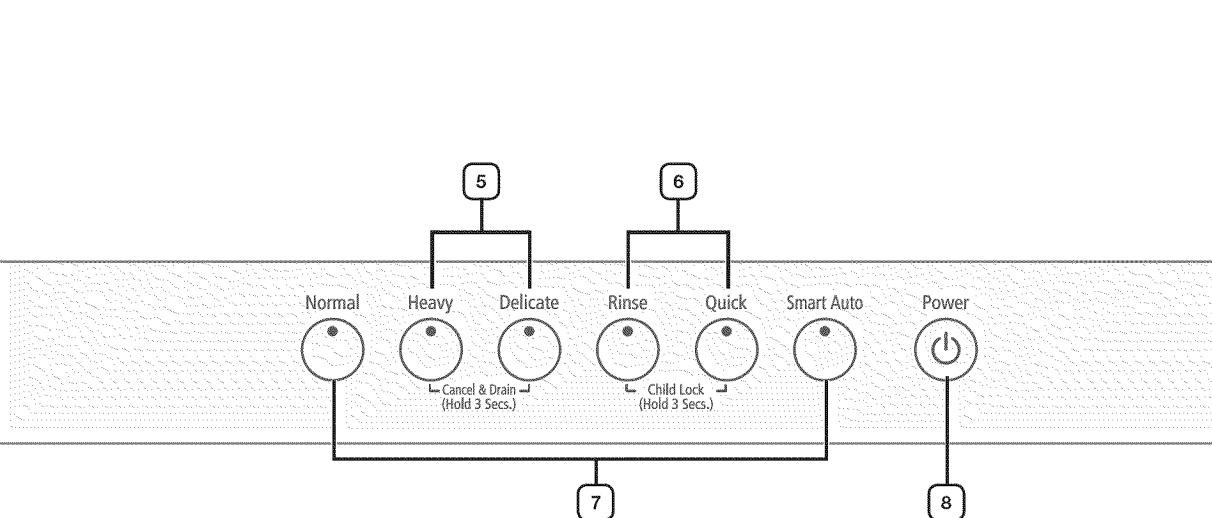

<p><b>5 CANCEL &amp; DRAIN</b></p>	<p>To cancel &amp; drain a cycle currently running, hold down both the <b>Heavy</b> and <b>Delicate</b> buttons for three (3) seconds.</p>
<p><b>6 CHILD LOCK</b></p>	<p>This option allows you to lock the buttons on the control panel. Children will not be able to accidentally start the dishwasher by pressing the buttons on the control panel when this option is selected. We recommend activating this feature while cleaning or wiping the control panel.</p> <p> When a cycle is running, you cannot operate the <b>Power</b> button. You can only operate it when no cycle is running.</p> <p><b>Activating/Deactivating</b> - If you want to activate or deactivate this option, hold down the <b>Rinse</b> and <b>Quick</b> buttons simultaneously for three (3) seconds.</p>
<p><b>7 CYCLE SELECTOR</b></p>	<p>You can select the appropriate wash cycle depending on the soil level of your dishes. When a cycle is selected, the indicator for that cycle lights up. If you want to cancel the selected cycle, press the selected cycle button again.</p>
<p><b>8 POWER</b></p>	<p>When pressed, all indicator lights turn on and off and the most recently finished cycle light lights up.</p> <p>When the dishwasher is running and a selected cycle is finished, 'End' is displayed and the power turns off automatically.</p>

 You can select options (Half Load, Sanitize, or Delay Start) before starting a cycle. If you change the cycle after selecting an option, the original cycle is reset.

# setting up your dishwasher

## CYCLE SELECTOR

### DMR77 Series

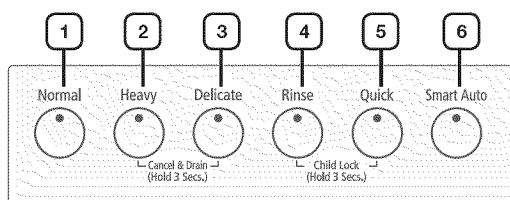

1	<b>NORMAL</b>	Use this cycle for regular dinner dishes.
2	<b>HEAVY</b>	Use this cycle for hard-to-clean, heavily soiled dishes, pots and pans, and dishes with heavy oil.
3	<b>DELICATE</b>	Use this cycle for normally soiled dishes or fragile items such as glasses.
4	<b>RINSE</b>	Use this cycle for pre-cleaned dishes or glasses. No detergent is dispensed and no dry cycle is initiated.
5	<b>QUICK</b>	Use this cycle for lightly soiled dishes. Detergent is dispensed <b>but no dry cycle is initiated.</b>
6	<b>SMART AUTO</b>	This cycle detects the level of soil and automatically initiates the optimal cycle after a few minutes of operation.

## DISPLAY

### DMR77 Series

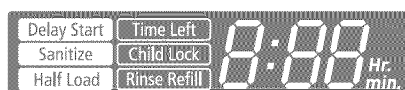

#### Top



#### Front

1. When the door of the dishwasher is open, the top and front displays (PLURAL) are illuminated. When closed, only the front display is illuminated.
2. When Delay Start, Sanitize, Half Load, or Child Lock are selected, the respective indicators are illuminated.
3. When "Rinse Refill" remains illuminated there is no rinse agent in the dispenser and you should refill the rinse aid.
4. If the door is opened while a cycle is in progress, the remaining time will flash.

## MEETING INSTALLATION REQUIREMENTS

### Electrical supply and grounding



To prevent unnecessary risk of fire, electrical shock, or personal injury, all wiring and grounding must be done in accordance with the National Electrical Code ANSI/FNPA, No. 70 Latest Revision and local codes and ordinances. It is the personal responsibility of the appliance owner to provide adequate electrical service for this appliance.



Never use an extension cord.

When preparing for installation, ensure that your power supply offers:

- A 120 Volt 60 Hz 15 AMP fuse or circuit breaker
- An individual branch circuit serving only your dishwasher

Your dishwasher must be grounded. If your dishwasher malfunctions or breaks down, grounding will reduce the risk of electric shock by providing a path of least resistance for the electric current.



Never connect the ground wire to plastic plumbing lines, gas lines, or hot water pipes.

### GROUNDING INSTRUCTIONS

#### For a permanently connected appliance:

This appliance must be connected to a grounded metal, permanent wiring system, or an equipment-grounding conductor must be run with the circuit conductors and then connected to the equipment-grounding terminal or lead on the appliance.

### Water supply

Your dishwasher will fill properly when your water pressure is 20~120 psi (140~830 kPa). Water pressure less than 20 psi (140 kPa) may cause water supply valve failure, not allowing the water supply valve to shut off completely. Or, it may take the dishwasher longer to fill than what the controls allow, resulting in your dishwasher turning off. (A fill-time limit, designed to prevent overflowing/flooding if an internal line becomes loose, is built into the controls.)



Most plumbing supply stores sell water supply lines of various lengths up to 10 feet (305 cm) long.

You can reduce the risk of leaks and water damage by:

- Making water faucets easily accessible.
- Turning off faucets when the dishwasher is not in use.
- Periodically checking for leaks at water supply line fittings.



Before using your dishwasher for the first time, check all connections at the water supply valve and faucets for leaks.

### Flooring

For best performance, your dishwasher must be installed on a solidly constructed floor.

Never install your dishwasher on a platform or poorly supported structure.

Your dishwasher must be properly installed in accordance with the **Installation Guide** before it is used. If you did not receive an **Installation Guide** with your dishwasher, you can receive one by visiting our website at [www.samsung.com](http://www.samsung.com).

# using your dishwasher

---

## BASIC GUIDELINES

---

1. Open the door and load your dishes (see page 16).
  - Place dishes into the upper and lower racks, unless half load is selected.
  - Remove any food remains from the dishes before placing them in the rack(s).
  - After placing the dishes into the racks, rotate the nozzles by hand to check whether any of the dishes will interfere with them.
2. Add detergent to the dispenser (page 18).
  - Make sure to use only automatic dishwasher detergent.
  - Refer to “Using the dispenser” on how to add detergent.
3. Press the **Power** button.
  - When the **Power** button is pressed, the entire display turns on and off and the most recently finished cycle light lights up.
  - If “Rinse Refill” is illuminated, you **should refill the rinse aid** to improve the washing and drying performance.
4. Select a cycle button (see pages 10 and 22).
  - Press the appropriate cycle button depending on the soil level of the dishes.
  - When a cycle is selected, the cycle light is illuminated. If the cycle button is activated again, the light turns off and the cycle is canceled.
  - On selecting a cycle according to the soil level of the dishes, see “Cycle Selector”.
5. Close the door.
  - Push the racks back so that they are in place. Close the door.
  - When the door is closed, the dishwasher will start the selected cycle after a few seconds.
  - The door must be firmly closed. If the door is slightly ajar, the selected cycle will not start automatically.
6. When the wash cycle is completed.
  - “End” is displayed on the display and a chime is played.
  - The power is automatically turned off.



CAUTION

When you want to load more dishes or pause the dishwasher while it is already running, make sure to open the door slowly and carefully as there is a possibility of injury from the hot steam inside the dishwasher.  
(If the door is opened while the dishwasher is running, a safety mechanism is activated and stops the cycle.)



You should use rinse aids for better drying performance. You can further increase the drying performance by additionally selecting the Sanitize option and increasing the water temperature.

## Touch controls

---

Allows you to easily operate the dishwasher.

- Convenient operations with a soft touch
- Simple and stylish design
- Easy to clean
- **If you have children or you want to clean the Control Interface, we recommend activating the Child-lock feature to lock the control buttons.**
  - Children will not be able to accidentally start the dishwasher by touching the controls with this option selected.
  - If cycle is running, buttons will not respond.
  - If dishwasher is off, only the **Power** button is responded

## Condensing dry technology

---

- Saves energy by drying the dishes using the remaining heat after the last rinse cycle.
- Clean and safe. No hot steam is emitted during the drying cycle.



WARNING

### Do not wash the following items

- **Acrylic, Aluminum:** Dishes with printed gold rim decoration may become discolored.
- **Dishes treated with adhesive:** Treated plastics, wood, ivory, copper and tin may come loose.
- **Plastics with a temperature tolerance less than 194 °F (90 °C) :** Thin plastics wash and dry poorly, and may be damaged due to elevated wash temperatures.
- **Tin:** Tin should be washed by hand and dried immediately as it may rust.
- **Wooden utensils:** Wooden items may crack.



WARNING

When using the dishwasher, try to arrange the dishes properly as described on page 16.

- You should remove food remains such as bones, fruit seeds, etc. and any other kind of waste such as toothpicks, paper, etc. from the dishes as these may cause damage to the dishes, create noise, or even a product malfunction.
- Select the appropriate cycle depending on the level of soil and the type of dishes.
- Use only the proper amount of detergent and rinsing agent.

# using your dishwasher

## ADJUSTING THE ANGLE OF THE PLATE SUPPORTS

The removable plate supports in the lower and upper racks allow you to adjust the angle of the tines up to five different levels according to the size and shape of the dishes. To adjust the angles, see the illustrations below.

In the lower rack, the plate support can be easily removed or can be folded to make room for large items such as pots and pans. In the upper rack, the plate support can also be removed.

Lift up the handles 'A' to remove the plate support. To refit the plate support, align it so it is in place and then push down the handles 'A'.

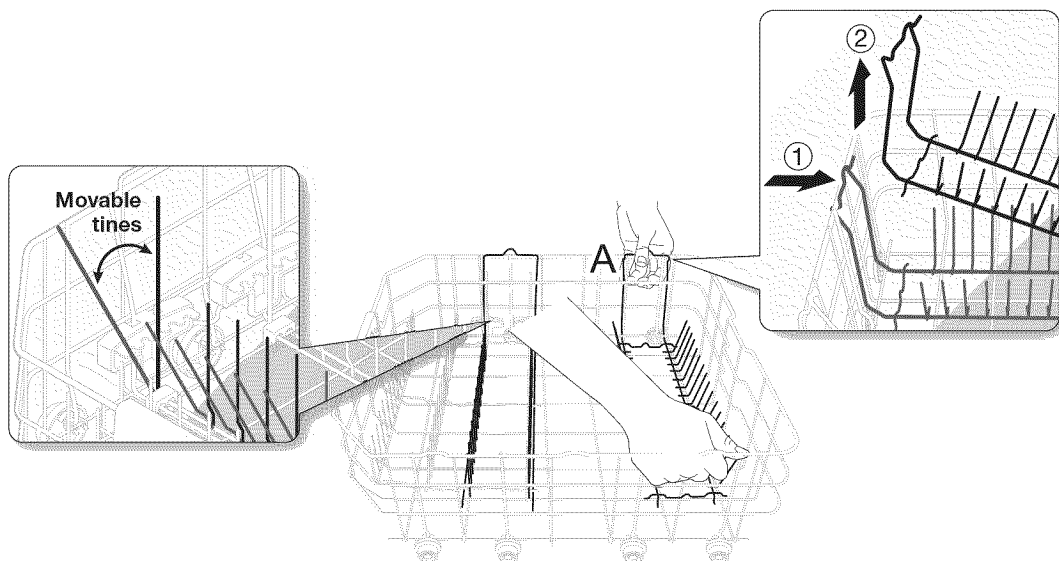

## ADJUSTING THE HEIGHT OF THE UPPER RACK

This Samsung dishwasher uses a rack able to accommodate larger sized plates. By adjusting the height of the upper rack, you can make room for different size dishes. You can place dinner plates with a diameter of 14 in. (36 cm) into the lower rack and plates up to 12 in. (30 cm) in diameter into the upper rack.

### DMR77 Series

1. To lower the upper rack by 2 in. (5 cm), press the 'A' levers located at the left and right sides of the upper rack and push the upper rack downwards slightly at the same time.
2. To raise the upper rack, just pull the upper rack upwards without operating any levers. The levers will latch and the upper rack will be in the high position.

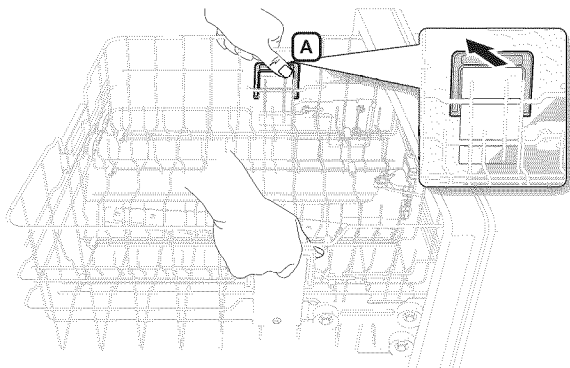

**CAUTION** We recommend adjusting the height of the upper rack before loading dishes into the rack, as the dishes may be damaged.

## REMOVING THE UPPER RACK

See the illustrations below for removing the upper rack.

Pull the upper rack towards the front and then remove it by lifting it up slightly and pulling it towards the front (as shown in figures below).

When loading dishes, we recommend pulling the upper rack sufficiently to the front and then loading it.

**CAUTION** While the upper rack is removable, it must be installed for the dishwasher to operate properly. If you attempt to operate the dishwasher without the rack, noise will occur and the dishwasher will perform poorly.

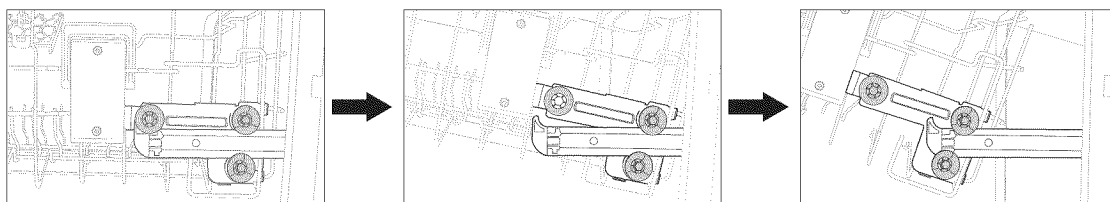

# using your dishwasher

## LOADING THE LOWER RACK

Load cookware (pots, pans, etc.), up to 14 in. (36 cm) in diameter into the lower rack. The lower rack has been especially designed for dinner dishes, soup bowls, plates, pots, lids, casserole dishes and plates.

Load your plates into the center column of the rack so their open sides face towards the right. Load large items such as pans and pots into the dishwasher so their open sides face downwards. We recommend loading cups, stemware and small plates into the upper rack.

See the recommended loading patterns below.

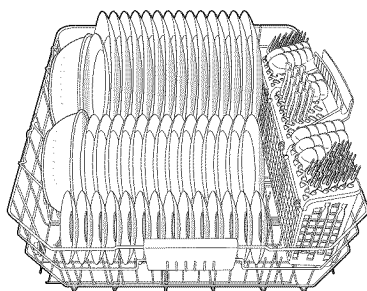

14 place setting

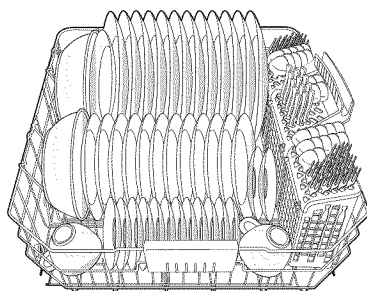

12 place setting

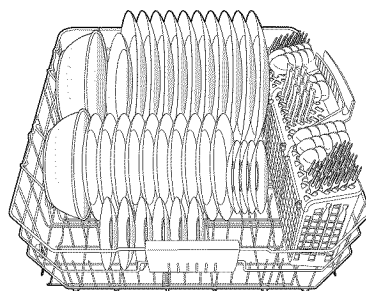

10 place setting

## LOADING THE UPPER RACK

The upper rack has been designed for small plates, mugs, glasses and plastic items marked "dishwasher safe". Load your plates into the dishwasher so their open sides face forward. If a number of cups or cookware items need to be washed, you can adjust the angle of the movable tines or remove them to make more room.

Make sure the loaded dishes do not interfere with the rotation of the nozzle which is located at the bottom of the upper rack. (Check this by rotating the nozzle by hand.)

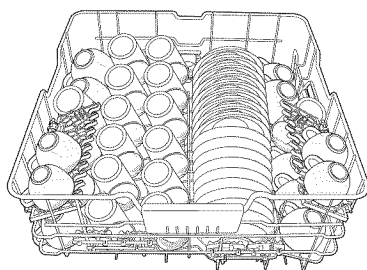

14 place setting

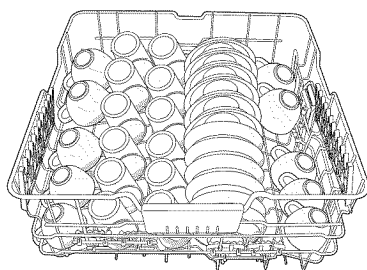

12 place setting

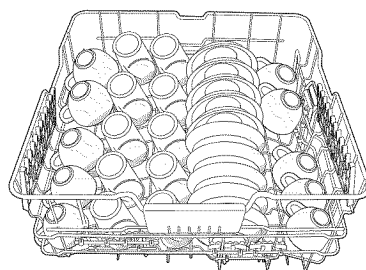

10 place setting

## Using the glass support

You can load cups or glasses onto the glass support. This is also very convenient for washing wine glasses. Hang your wine glasses onto the pegs of the glass support.

You can fold the glass support back when it is not being used.

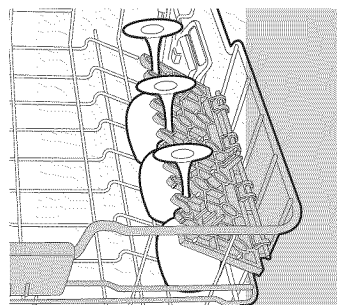

## Loading the large items

You can load large items such as pans and pots into the lower rack.

Make sure pot handles and other items do not interfere with rotation of the nozzles.

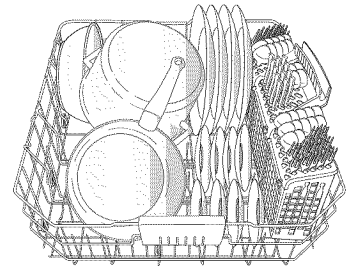

## USING THE CUTLERY BASKET

The cutlery basket consists of three compartments. Each knife, spoon, or fork can be placed separately into the spoon stand to prevent chipping and discoloration.

 DO NOT let any item extend through the bottom.

- 1** Small forks
- 2** Spoons
- 3** Knives
- 4** Large spoons and forks
- 5** Medium-sized forks

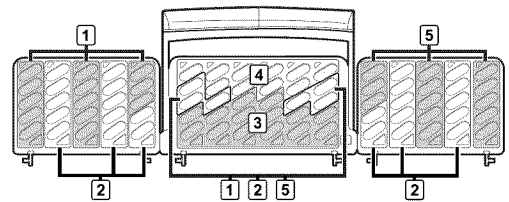
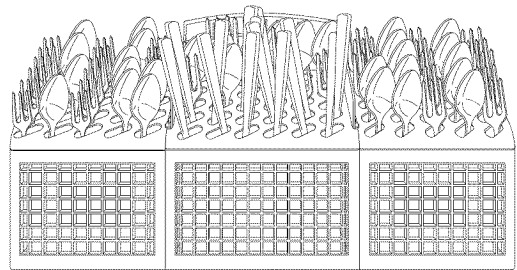

The cutlery basket can be used with the cover either open or removed. Refer to the illustration below to remove the cover. Take care not to break the plastic hinge.

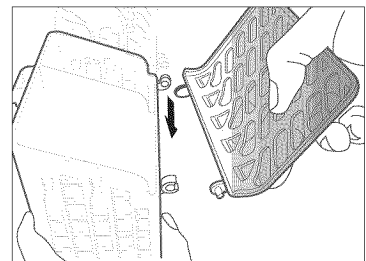
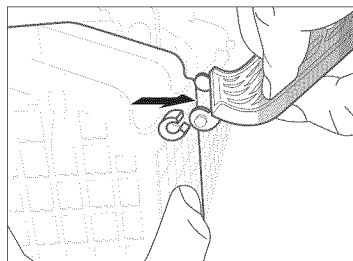
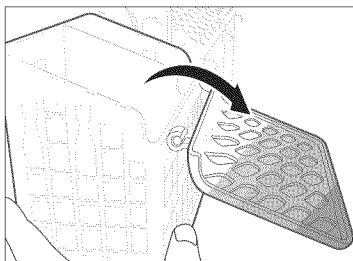

# using your dishwasher

## USING THE DISPENSER

### Filling the detergent dispenser

1. Open the cover by pushing the cover latch downwards.

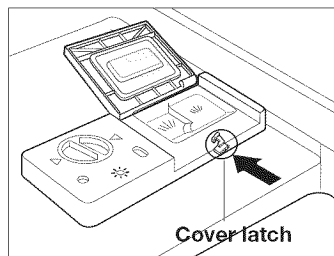

2. Add the recommended amount of detergent to the main wash dispenser using the table below.

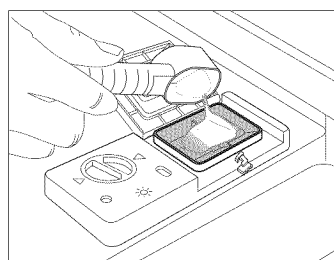

3. Close the dispenser cover. You will hear a 'click' when it is closed correctly.

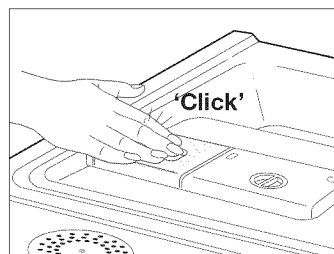

4. When Heavy cycle is selected, add the recommended amount of detergent to the pre-wash dispenser using the table below.

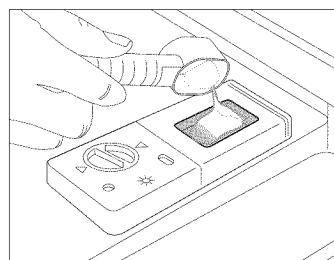

The cover opens automatically to dispense the detergent during the wash.

CYCLE	AMOUNT OF DETERGENT	
	Main wash dispenser	Pre-wash dispenser
Normal, Delicate, Quick, Smart Auto	0.5 oz (15 g)	No detergent
Heavy	0.7 oz (20 g)	0.2 oz (5 g)
Rinse	No detergent	No detergent

 The numbers inside the dispenser refer to grams.

## Filling the rinse aid dispenser

Your dishwasher has been designed to use liquid rinse aid.

The use of a rinse aid greatly improves the drying performance after the final rinse.

1. Turn the dispenser knob counterclockwise to open the cover.

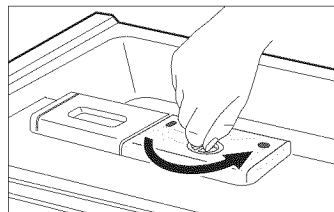

2. Pour rinse aid into the opening until the indicator points to "MAX." Avoid overfilling the dispenser.



3. Adjust the amount of rinse aid released during the rinse operation.

You can adjust the amount over four levels (1~4). The greater the number, the larger the amount of rinse aid released. The factory default is 3.

When the rinse dispenser is filled up, it is good for about 40 washes.

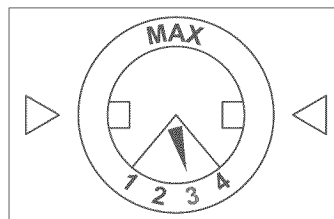

4. Close the cover.  
Turn the dispenser knob clockwise.

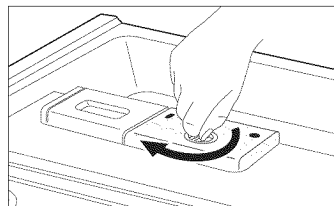

We strongly recommended using only liquid rinse aid.

# cleaning and maintaining your dishwasher

---

Keeping your dishwasher clean improves its performance, reduces unnecessary repairs, and lengthens its life.

## CLEANING THE EXTERIOR

---

It's best to clean spills on the outside of your dishwasher as they occur. Use a soft damp cloth on the control panel to gently wipe away spills and dust. Do not use benzene, wax, thinner, chlorine bleach, or alcohol. These materials may discolor the inner walls and may cause stains. Do not clean the dishwasher by sprinkling water over it and avoid water coming into contact with any of the electrical parts.

 If your dishwasher has a stainless steel door panel, it can be cleaned with a stainless steel cleaner for Home Appliances or similar product using a clean, soft cloth.

## CLEANING THE INTERIOR

---

Clean the interior of your dishwasher periodically to remove any dirt or food particles. Wipe the inside of the dishwasher and the inner part of the door with a wet dishcloth. We recommend running the dishwasher periodically (using a Quick or Delicate cycle with the sanitize option) with an empty load after inserting dishwasher detergent. This will keep your dishwasher clean.

 Do not remove the Seal tub front (the long rubber seal enclosing the opening of the dishwasher).

## CLEANING THE NOZZLES

---

If the cleaning performance of your dishwasher is continually low or the nozzles seem clogged, you can clean each of the nozzles. When removing the nozzles, take care as they may break.

### Lower nozzle

---

1. Check whether the nozzle hole is clogged by food particles.
2. If cleaning is needed, remove the nozzle by pulling it upwards.
3. Clean the nozzle and push it back into place.
4. Check whether the nozzle is engaged correctly by rotating it by hand.

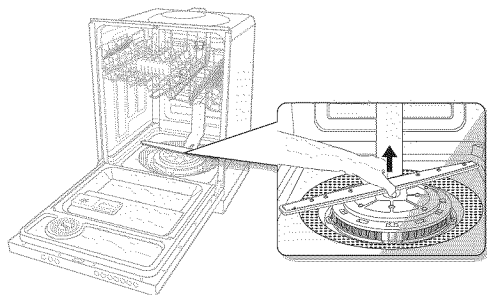

## Middle nozzle

1. Pull the upper rack towards the front and remove it.
2. Check whether the nozzle hole is clogged by food particles.
3. If cleaning is needed, remove the nozzle.
4. To remove the nozzle, unfasten and remove the nut, and remove the nozzle.
5. Clean the nozzle, insert it again and fasten the nut.
6. When fastening the nut, rotate it firmly by hand.
7. Check whether the nozzle is engaged correctly by rotating it by hand.

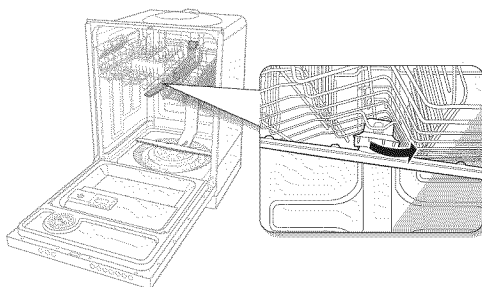

## Upper nozzle

1. Check whether the nozzle hole is clogged by food particles.
2. If cleaning is needed, remove the nozzle.
3. To remove the nozzle, pull out the upper rack first, remove the duct connected to the nozzle from the tub bracket, and then remove the nozzle. To remove the bracket, use tools such as a screwdriver.
4. Clean the nozzle and connect it to the duct.
5. Insert the duct into the bracket.
6. Check whether the nozzle is engaged correctly by rotating it by hand.

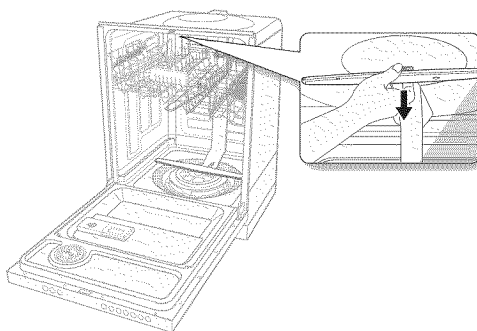

## STORING YOUR DISHWASHER

If you need to store your dishwasher for an extended period of time, first drain and disconnect it, as your dishwasher may be damaged if water is left in the hoses and internal components before storage.

After draining and disconnecting the dishwasher, be sure to turn off the water supply valve and circuit breaker.

# cycles

## CYCLE CHART

(●: Basic, ○: Flexible step)

Cycle	Pre-wash1	Pre-wash2	Pre-wash3	Main wash	Rinse1	Rinse2	Last Rinse [Sanitize]	Dry	Water [gal(ℓ)]	Time (min)
Normal	●	○		● 120 °F (49 °C)	●	○	● 140 °F (60 °C) [162 °F (72 °C)]	●	5.2~7.7 (19.6~29)	110~134
Heavy	●	●	●	● 149 °F (65 °C)	●	●	● 158 °F (70 °C) [162 °F (72 °C)]	●	9.0 (34)	182
Delicate	●			● 113 °F (45 °C)	●		● 140 °F (60 °C) [162 °F (72 °C)]	●	5.2 (19.6)	115
Rinse					●				1.3 (4.9)	11
Quick	●			● 113 °F (45 °C)	●		● 140 °F (60 °C) [162 °F (72 °C)]		5.2 (19.6)	38
Smart Auto	●	○	○	● 113 °F~149 °F (45~65 °C)	●	○	● 140~158 °F (60~70 °C) [162 °F (72 °C)]	●	5.2~9.0 (19.6~34)	58~182

- The numbers in parentheses in the Last Rinse column represent the temperature when Sanitize is selected. The wash time is the same.
- When Smart Auto or Normal cycle is selected, the ○ (flexible) steps can be eliminated depending on the level of soil of the dishes.
- The wash time varies depending on the added steps.
- Even though Half Load is selected, the cycle sequence remains the same.
- The wash time may vary depending on the water pressure, drain conditions, and temperature of the supplied water.

# troubleshooting

## CHECK THESE POINTS IF YOUR DISHWASHER...

PROBLEM	POSSIBLE CAUSE	SOLUTION
<b>Will not start.</b>	The door is not closed completely.	Check that the door is latched and closed completely.
	No cycle is selected.	Select a cycle.
	The power cable is not connected.	Connect the power cable.
	The water supply does not work.	Check that the water supply valve is open.
	A circuit is tripped or a fuse is open.	Reset the circuit breaker or replace the fuse.
<b>Is taking too long with an operation (maybe cycle).</b>	Cold water is being supplied.	Check that the water supply line is connected to a hot water supply. (Additional time is required to heat cold water.)
<b>Has a bad odor.</b>	There is water left over from the last cycle.	Insert detergent without loading dishes, and run the Quick cycle to clean the dishwasher.
<b>Has water remaining after the cycle has finished.</b>	The drain hose is folded or clogged.	Straighten the hose.
<b>Has food particles remaining on dishes.</b>	An inappropriate cycle has been selected.	Select a cycle according to the number and soil level of the dishes, as directed in this manual.
	The water temperature is low.	Connect the water supply line to a hot water supply.
	No dishwashing detergent is being used.	Use a automatic dishwasher detergent.
	The pressure of the supplied water is low.	The proper pressure of the supplied water should be 20~120 psi (140~830 kPa).
	A nozzle is clogged.	Clean the nozzle.
	The dishes are improperly loaded.	Rearrange the dishes so they do not interfere with the nozzle rotation and the dispenser operation.
<b>Does not dry dishes well.</b>	There is no rinse aid in the dispenser.	Check the dispenser and add rinse aid.
	The temperature of the water is low when the dishwasher is running.	Use rinse aid with the Sanitize option.

# troubleshooting

PROBLEM	POSSIBLE CAUSE	SOLUTION
<b>Has spots and film left on dishes.</b>	The water temperature is low.	For best performance, the temperature of the supplied water should be 120 °F (49 °C).
	The detergent amount is inappropriate.	Supply the appropriate amount of automatic dishwasher detergent.
	Too many dishes have been loaded.	Load only an appropriate number of dishes.
	Dishes are loaded incorrectly.	Load your dishes as recommended. (See page 16.)
	The pressure of the supplied water is insufficient.	The proper pressure of the supplied water is 20~120 psi (140~830 kPa).
	Improper detergent is being used.	Use a automatic dishwasher detergent.
	There is no rinse aid.	Check the dispenser and add the rinse aid.
	The water is too hard.	Add a water softener.
<b>Is too noisy.</b>	Sound is generated when the dispenser cover is open. Sound is generated when the drain pump is operating in an early stage.	This is normal operation.
	The dishwasher is not level.	Ensure the dishwasher is level.
	There is a 'chopping' sound because a nozzle is bumping against the dishes.	Rearrange the dishes.
<b>Leaves glasses with a dim polish.</b>	The supplied water is soft and too much detergent is being supplied.	Underload the dishwasher and use a rinse aid to minimize this.
<b>Leaves black or gray marks on the dishes.</b>	Aluminum dishes have been loaded.	Remove the marks on the dishes using a low sensitivity cleaner.
<b>Leaves a yellow or brown film on the inside of the dishwasher.</b>	This occurs from coffee and tea soils.	Remove the soils using a spot cleaner.
<b>Does not have any lamps lit up.</b>	The power is not connected.	Connect the power cable.
	The fuse is broken or the circuit breaker is out of order.	Replace the fuse or repair the circuit breaker.
<b>Does not have a smoothly rotating nozzle.</b>	The nozzle hole is clogged with food particles.	Clean the nozzle hole.
<b>Has a bent upper rack after loading dishes.</b>	The dishes are not loaded properly.	Load your dishes as recommended. (See page 16.)

## INFORMATION CODES

Information codes are displayed to help you better understand what is occurring with your dishwasher.

CODE SYMBOL	MEANING	SOLUTION
EE1	Thermistor error	Functional error. Disconnect the circuit breaker and contact a service center.
HE	Heater error	Functional error. Disconnect the circuit breaker and contact a service center.
HE1	Heater error	Functional error. Disconnect the circuit breaker and contact a service center.
4E	Water supply error	Check whether the water supply line is connected correctly. Check whether the water supply valve is closed, the water supply is suspended or the water supply valve or line is frozen or clogged. If the problem continues, disconnect the circuit breaker and contact a service center.
4E1	The temperature of the supplied water is too high	Check the temperature of the supplied water. If it is higher than 176 °F (80 °C), a functional error may occur with the dishwasher.
5E	Drain error	Check whether the drain hose is clogged or folded. If the problem continues, disconnect the circuit breaker and contact a service center.
OE	Water level error (over-level)	Functional error. Disconnect the circuit breaker and contact a service center.
9E	Low water level error	Functional error. Disconnect the circuit breaker and contact a service center.
LE	Leakage	Functional error. Close the water supply valve and disconnect the circuit breaker and contact a service center.
6E2	Key pressed	Functional error. Disconnect the circuit breaker and contact a service center.
PE	Half load function error	Functional error. Disconnect the circuit breaker and contact a service center.

For any codes not listed above, call 1-800-SAMSUNG(726-7864)

# appendix

## HELPING THE ENVIRONMENT

- Your dishwasher is manufactured from recyclable materials. If you decide to dispose of it, please observe local waste disposal regulations. Cut off the power cable so that the appliance cannot be connected to a power source.
- Remove the door so that animals and small children cannot get trapped inside the appliance.
- Do not exceed the detergent quantities recommended in the detergent manufacturers' instructions.

## SPECIFICATIONS

Model	DMR77LHS, DMR77LHB, DMR77LHW		
Type	Dishwasher	Wash capacity	14 place setting
Power	120 V/60 Hz AC only, 15 A circuit breaker	Wash temperature	Normal 120 °F (49 °C)
Wash type	Rotating nozzle spray	Rinse temperature	Normal 140 °F (60 °C)
Dry type	Condensed dry system	Standard amount of used water	Normal 7.7 gal (29 ℓ)
Used water pressure	20 ~ 120 psi (140 ~ 830 kPa)	Number of wash cycles	Standard 6 cycles
Dimensions (Width×Depth×Height)	Built-in	23.8 x 24.7 x 33.9 in. (605 x 627 x 860 mm)	
Rated power usage	Wash motor	170 W	
	Heater	1100 W	
Weight	Unpacked 115 lb (52 kg)		

# warranty

---

## **SAMSUNG DISHWASHER**

### **LIMITED WARRANTY TO ORIGINAL PURCHASER**

This SAMSUNG brand product, as supplied and distributed by USA: SAMSUNG ELECTRONICS AMERICA, INC./CANADA: SAMSUNG ELECTRONICS CANADA, INC. (SAMSUNG) and delivered new, in the original carton to the original consumer purchaser, is warranted by SAMSUNG against manufacturing defects in materials and workmanship for a limited warranty period of:

One (1) Year All Parts and Labor, Five (5) Years Printed Circuit Board, Racking (Labor Charges for in-home service starting from the 2nd year is customer's responsibility), and Lifetime Stainless Door Liner & Tub for leakage. Samsung will replace your unit with same or current model (that is better or equivalent in functionality) (Labor related to replacement is customer's responsibility).

This limited warranty begins on the original date of purchase, and is valid only on products purchased and used in the United States/Canada. To receive warranty service, the purchaser must contact SAMSUNG for problem determination and service procedures. Warranty service can only be performed by a SAMSUNG authorized service center. The original dated bill of sale must be presented upon request as proof of purchase to SAMSUNG or SAMSUNG's authorized service center. SAMSUNG will provide in-home service during the warranty period at no charge, subject to availability within the contiguous United States/Canada. In home service is not available in all areas.

To receive in-home service, product must be unobstructed and accessible to the service agent. If service is not available, SAMSUNG may elect to provide transportation of the product to and from an authorized service center.

SAMSUNG will repair, replace, or refund this product at our option and at no charge as stipulated herein, with new or reconditioned parts or products if found to be defective during the limited warranty period specified above. All replaced parts and products become the property of SAMSUNG and must be returned to SAMSUNG. Replacement parts and products assume the remaining original warranty, or ninety (90) days, whichever is longer.

This limited warranty covers manufacturing defects in materials and workmanship encountered in normal, noncommercial use of this product and shall not apply to the following: damage that occurs in shipment; delivery and installation; applications and uses for which this product was not intended; altered product or serial numbers; cosmetic damage or exterior finish; accidents, abuse, neglect, fire, water, lightning, or other acts of nature or God; use of products, equipment, systems, utilities, services, parts, supplies, accessories, applications, installations, repairs, external wiring or connectors not supplied or authorized by SAMSUNG that damage this product or result in service problems; incorrect electrical line voltage, fluctuations and surges; customer adjustments and failure to follow operating instructions, maintenance and environmental instructions that are covered and prescribed in the instruction book; product removal and reinstallation; problems caused by pest infestations. This limited warranty does not cover problems resulting from incorrect electric current, voltage or supply, light bulbs, house fuses, house wiring, cost of a service call for instructions, or fixing installation errors. SAMSUNG does not warrant uninterrupted or error-free operation of the product.

# warranty

---

EXCEPT AS SET FORTH HEREIN, THERE ARE NO WARRANTIES ON THIS PRODUCT EITHER EXPRESS OR IMPLIED, AND SAMSUNG DISCLAIMS ALL WARRANTIES INCLUDING, BUT NOT LIMITED TO, ANY IMPLIED WARRANTIES OF MERCHANTABILITY, INFRINGEMENT OR FITNESS FOR A PARTICULAR PURPOSE. NO WARRANTY OR GUARANTEE GIVEN BY ANY PERSON, FIRM, OR CORPORATION WITH RESPECT TO THIS PRODUCT SHALL BE BINDING ON SAMSUNG. SAMSUNG SHALL NOT BE LIABLE FOR LOSS OF REVENUE OR PROFITS, FAILURE TO REALIZE SAVINGS OR OTHER BENEFITS, OR ANY OTHER SPECIAL, INCIDENTAL OR CONSEQUENTIAL DAMAGES CAUSED BY THE USE, MISUSE, OR INABILITY TO USE THIS PRODUCT, REGARDLESS OF THE LEGAL THEORY ON WHICH THE CLAIM IS BASED, AND EVEN IF SAMSUNG HAS BEEN ADVISED OF THE POSSIBILITY OF SUCH DAMAGES.

NOR SHALL RECOVERY OF ANY KIND AGAINST SAMSUNG BE GREATER IN AMOUNT THAN THE PURCHASE PRICE OF THE PRODUCT SOLD BY SAMSUNG AND CAUSING THE ALLEGED DAMAGE.

WITHOUT LIMITING THE FOREGOING, PURCHASER ASSUMES ALL RISK AND LIABILITY FOR LOSS, DAMAGE, OR INJURY TO PURCHASER AND PURCHASER'S PROPERTY AND TO OTHERS AND THEIR PROPERTY ARISING OUT OF THE USE, MISUSE, OR INABILITY TO USE THIS PRODUCT. THIS LIMITED WARRANTY SHALL NOT EXTEND TO ANYONE OTHER THAN THE ORIGINAL PURCHASER OF THIS PRODUCT, IS NONTRANSFERABLE AND STATES YOUR EXCLUSIVE REMEDY.

Some states do not allow limitations on how long an implied warranty lasts, or the exclusion or limitation of incidental or consequential damages, so the above limitations or exclusions may not apply to you. This warranty gives you specific rights, and you may also have other rights, which vary from state to state.

**To obtain warranty service, please contact SAMSUNG at:**

**In USA**

**SAMSUNG ELECTRONICS AMERICA, INC. – CONSUMER ELECTRONICS CUSTOMER SERVICE**

400 Valley Road, Suite 201, Mt. Arlington, NJ 07856

1-800-SAMSUNG(726-7864)

[www.samsung.com/us](http://www.samsung.com/us)

**In CANADA**

**SAMSUNG ELECTRONICS CANADA, INC. – CONSUMER ELECTRONICS CUSTOMER SERVICE**

55 Standish Court, Mississauga, Ontario L5R 4B2 Canada

1-800-SAMSUNG(726-7864)

[www.samsung.com/ca](http://www.samsung.com/ca)

memo

---



Questions or Comments?

Country	CALL	OR VISIT US ONLINE AT
USA	1-800-SAMSUNG(726-7864)	<a href="http://www.samsung.com/us">www.samsung.com/us</a>
CANADA	1-800-SAMSUNG(726-7864)	<a href="http://www.samsung.com/ca">www.samsung.com/ca</a>

Code No. DD68-00018A\_EN

Modèle DMR77

# Lave-vaisselle

## Manuel d'utilisation

Imaginez un monde de  
possibilités

Merci d'avoir choisi un produit Samsung.  
Pour une assistance plus complète,  
veuillez enregistrer votre produit sur le site  
[www.samsung.com/global/register](http://www.samsung.com/global/register)

**SAMSUNG**

# Fonctionnalités de votre nouveau lave-vaisselle Samsung

---

Votre nouveau lave-vaisselle Samsung va bouleverser votre vision du nettoyage de la vaisselle. Outre sa très grande capacité et sa faible consommation, votre nouveau lave-vaisselle Samsung possède tous les atouts pour vous faciliter la vie.

## 1. Très grande capacité

Le panier supérieur est incliné afin d'accueillir des éléments volumineux. L'espace a été optimisé pour s'adapter à toutes les tailles de vaisselle.

## 2. Lignes élégantes et touches tactiles

Les touches tactiles numériques du panneau de commande permettent une utilisation simple et tout en élégance.

## 3. Simple d'utilisation

Le cycle de lavage automatique intelligent détermine le degré de salissure de la vaisselle et lance le cycle adapté ; cette fonction vous permet ainsi non seulement de réduire votre consommation d'eau et d'énergie, mais aussi de gagner du temps.

## 4. Ultra silencieux

Un système performant de contrôle du bruit garantit un fonctionnement le plus silencieux qui soit. Votre nouveau lave-vaisselle Samsung se fait plus discret que jamais.

## 5. Filtre auto-nettoyant

Le nettoyage du filtre, c'est du passé ! Cet appareil retient les résidus pendant le lavage, puis les évacue automatiquement avec l'eau.

Ce manuel contient d'importantes informations sur l'utilisation et l'entretien de votre nouveau lave-vaisselle Samsung. Vous y trouverez une description du panneau de commande, des consignes d'utilisation ainsi que des astuces vous permettant de tirer le meilleur de ses fonctions et technologies de pointe. Pour connaître les différents cycles, consultez le tableau des cycles (page 22) ; si vous rencontrez un problème avec votre appareil, reportez-vous à la section Dépannage (page 23).











# Sécurité

Tout au long de ce manuel, vous rencontrerez les symboles ⚠ (Avertissement) et ⚡ (Attention) accompagnés de remarques. Ces consignes de sécurité importantes ne sont en revanche pas exhaustives.

Il est de votre responsabilité de faire preuve d'une grande prudence lors de l'installation, de l'entretien et de l'utilisation de votre lave-vaisselle. Samsung ne saurait être tenu responsable des dommages liés à une mauvaise utilisation.

## CONSIGNES IMPORTANTES DE SÉCURITÉ

Que signifient les icônes et symboles utilisés dans ce manuel d'installation ?

 AVERTISSEMENT	Situations ou manipulations dangereuses pouvant entraîner de <b>graves blessures, voire la mort.</b>
 ATTENTION	Situations ou manipulations dangereuses pouvant entraîner des <b>blessures ou des dommages matériels.</b>
 ATTENTION	Afin de réduire le risque d'incendie, d'explosion, de choc électrique ou de blessures graves lorsque vous vous servez de votre lave-vaisselle, conformez-vous aux consignes de sécurité de base suivantes :
	INTERDIT.
	NE PAS démonter.
	NE PAS toucher.
	Suivez les instructions à la lettre.
	Débranchez la prise du mur.
	Pour éviter tout choc électrique, assurez-vous que l'appareil a été mis à la terre.
	Appelez le centre d'assistance technique pour obtenir de l'aide.

**AVERTISSEMENT : lorsque vous utilisez le lave-vaisselle, respectez les consignes de base suivantes :**

 Lisez attentivement toutes les instructions avant d'utiliser l'appareil.

Comme pour tout appareil électrique utilisant l'eau et comportant des pièces mobiles, des risques existent.

Pour utiliser cet appareil en toute sécurité, familiarisez-vous avec son fonctionnement et faites toujours preuve de prudence lorsque vous vous en servez.

Installez et mettez votre lave-vaisselle à niveau sur un sol sans moquette capable de supporter le poids de l'appareil.

Votre lave-vaisselle doit être correctement mis à la terre. Ne le branchez jamais sur une prise qui n'est pas reliée à la terre. Reportez-vous en page 11 pour obtenir plus d'informations sur la mise à la terre.

## CONSERVEZ PRÉCIEUSEMENT CES INSTRUCTIONS

# Sécurité

---

Branchez le câble de mise à la terre sur le connecteur vert de la boîte à bornes.

Utilisez uniquement le lave-vaisselle aux fins pour lesquelles il a été conçu.

Utilisez uniquement des produits de lavage et de rinçage pour lave-vaisselle et maintenez-les hors de portée des enfants.

Après avoir déballé le lave-vaisselle, maintenez les emballages hors de portée des enfants.

Lorsque vous chargez de la vaisselle :

- placez les objets tranchants de telle façon qu'ils ne puissent pas endommager le joint de la porte ;
- placez les couteaux pointe en bas afin de limiter les risques de coupure.

 Ne lavez pas d'objets en plastique sauf s'ils portent la mention « lavable au lave-vaisselle » ou un équivalent.

Si tel n'est pas le cas, reportez-vous aux recommandations du fabricant.

 Ne touchez pas la résistance pendant ou immédiatement après un cycle de lavage.

Ne faites jamais fonctionner le lave-vaisselle si tous les panneaux externes ne sont pas correctement en place.

Ne touchez pas les commandes de manière inappropriée.

Ne malmenez pas, ne vous asseyez pas et ne montez pas sur la porte, le couvercle ou les paniers du lave-vaisselle.

N'exercez aucune pression sur la porte lorsque celle-ci est ouverte ; vous risqueriez d'endommager l'appareil ou de vous blesser.

Afin de prévenir tout risque de blessure, n'autorisez pas les enfants à jouer dans ou sur le lave-vaisselle.

Afin de prévenir tout risque d'incendie ou d'explosion :

- Dans certaines conditions, de l'hydrogène peut se former dans un réseau d'eau chaude n'ayant pas été utilisé depuis au moins 2 semaines. L'HYDROGÈNE EST UN GAZ EXPLOSIF. Si le réseau d'eau chaude n'a pas été utilisé pendant ce laps de temps, ouvrez tous les robinets d'eau chaude et laissez l'eau s'écouler pendant plusieurs minutes avant d'utiliser le lave-vaisselle. Cette opération permet d'évacuer l'hydrogène qui se serait éventuellement accumulé dans la tuyauterie. Ce gaz étant inflammable, ne fumez pas et n'utilisez pas d'appareil à flamme nue pendant ce temps.

Retirez la porte du compartiment de lavage lorsque vous retirez un ancien lave-vaisselle.

 Débranchez le câble d'alimentation (ou le disjoncteur) avant d'effectuer une opération de maintenance sur votre lave-vaisselle.

Ne laissez pas les enfants jouer dans ou sur le lave-vaisselle. Ils risqueraient de se blesser ou d'endommager l'appareil.

Ne tentez jamais de réparer ou de remplacer vous-même les pièces de votre lave-vaisselle. Les opérations de démontage, de réparation et de modification doivent être effectuées uniquement par des techniciens de maintenance agréés. Tout travail effectué par une personne non autorisée peut entraîner l'annulation de la garantie.

Avant de mettre votre lave-vaisselle au rebut, retirez la porte du compartiment de lavage ou le loquet de la porte afin d'éviter que des enfants ou de petits animaux ne se fassent piéger à l'intérieur.

## CONSERVEZ PRÉCIEUSEMENT CES INSTRUCTIONS

Le lave-vaisselle est un appareil extrêmement lourd. Ne tentez jamais de le déplacer ou de le transporter seul. Afin d'éviter tout risque de blessure, 2 personnes au moins sont nécessaires.

Une fois le lave-vaisselle installé, vérifiez que le tuyau d'évacuation est correctement branché et que les raccordements ne présentent aucune fuite. Si le tuyau d'évacuation est mal raccordé, cela risque de provoquer des dégâts matériels.

Le tuyau d'arrivée d'eau est fragile. Avec le temps, il perd de sa flexibilité. Contrôlez régulièrement son état. S'il porte des traces de déformation, de fissure, d'entaille ou de fuite d'eau, remplacez-le immédiatement.

Ne placez jamais d'essence, de solvants ou toute autre substance inflammable à l'intérieur du lave-vaisselle. Ne lavez jamais de vaisselle ayant été en contact avec ces substances.

Conservez votre produit de lavage hors de portée des enfants. Les produits de lavage sont nocifs pour la santé. Ils contiennent des agents de polissage et sont corrosifs. Évitez tout contact avec la peau ou les yeux.

N'installez pas le lave-vaisselle à proximité d'autres appareils électriques. Conservez-le à l'abri des flammes nues.

Si le lave-vaisselle reste inutilisé pendant une période prolongée, fermez l'arrivée d'eau.

Ce lave-vaisselle est conçu pour une utilisation domestique uniquement.

## AVANT D'UTILISER LE LAVE-VAISSELLE

---



AVERTISSEMENT

### AVERTISSEMENT



#### Risque de basculement

- N'utilisez pas le lave-vaisselle avant qu'il ne soit correctement installé.
- N'exercez pas de pression sur la porte ouverte.
- Ne placez jamais d'objet lourd sur la porte ouverte.



#### Risque de décharge électrique

Ne pas respecter ces instructions peut entraîner un incendie, un choc électrique, voire la mort :

- Mettez le lave-vaisselle à la terre
- Branchez le câble de mise à la terre sur le connecteur vert de la boîte à bornes.
- N'utilisez jamais de rallonge.

# CONSERVEZ PRÉCIEUSEMENT CES INSTRUCTIONS

# Table des matières

---

## **INSTALLATION DE VOTRE LAVE-VAISSELLE**

7

- 7 Déballage du lave-vaisselle
- 7 Vérification des pièces
- 8 Panneau de commande
- 10 Sélecteur de cycle
- 10 Écran d'affichage
- 11 Conditions indispensables à l'installation

## **UTILISATION DE VOTRE LAVE-VAISSELLE**

12

- 12 Instructions de base
- 14 Réglage de l'angle des porte-assiettes
- 15 Réglage de la hauteur du panier supérieur
- 15 Retrait du panier supérieur
- 16 Chargement du panier inférieur
- 16 Chargement du panier supérieur
- 17 Utilisation du panier à couverts
- 18 Utilisation du réservoir

## **NETTOYAGE ET ENTRETIEN DE VOTRE LAVE-VAISSELLE**

20

- 20 Nettoyage de la partie extérieure
- 20 Nettoyage de la partie intérieure
- 20 Nettoyage des gicleurs
- 21 Entreposage de votre lave-vaisselle

## **CYCLES**

22

- 22 Tableau des cycles

## **DÉPANNAGE**

23

- 23 Consultez cette rubrique si vous rencontrez l'un des problèmes suivants
- 25 Codes d'erreur

## **ANNEXE**

26

- 26 Protection de l'environnement
- 26 Caractéristiques techniques

# Installation de votre lave-vaisselle

Assurez-vous que votre installateur se conforme scrupuleusement à ces instructions afin de garantir le bon fonctionnement de votre nouveau lave-vaisselle et que son utilisation soit parfaitement sécurisée.

## DÉBALLAGE DU LAVE-VAISSELLE

- À la livraison de votre nouveau lave-vaisselle, déballez-le soigneusement et vérifiez qu'il n'a subi aucun dommage.  
Si l'appareil a été endommagé, indiquez-le sur le bon de livraison et conservez-en une copie. N'installez pas le lave-vaisselle et contactez le service client Samsung au numéro indiqué ci-dessous.
- Si l'appareil n'est pas endommagé, vous pouvez commencer l'installation. Si vous souhaitez l'installer vous-même, assurez-vous de bien lire le manuel d'installation et suivez les indications fournies.
- Après avoir débarrassé le lave-vaisselle, maintenez les emballages hors de portée des enfants pour leur sécurité.

## VÉRIFICATION DES PIÈCES

Une fois votre lave-vaisselle débarrassé, assurez-vous d'avoir en votre possession toutes les pièces indiquées ci-dessous.

Si votre lave-vaisselle a été endommagé lors du transport ou si des pièces sont manquantes, contactez le service client Samsung au 1-800-SAMSUNG (726-7864).

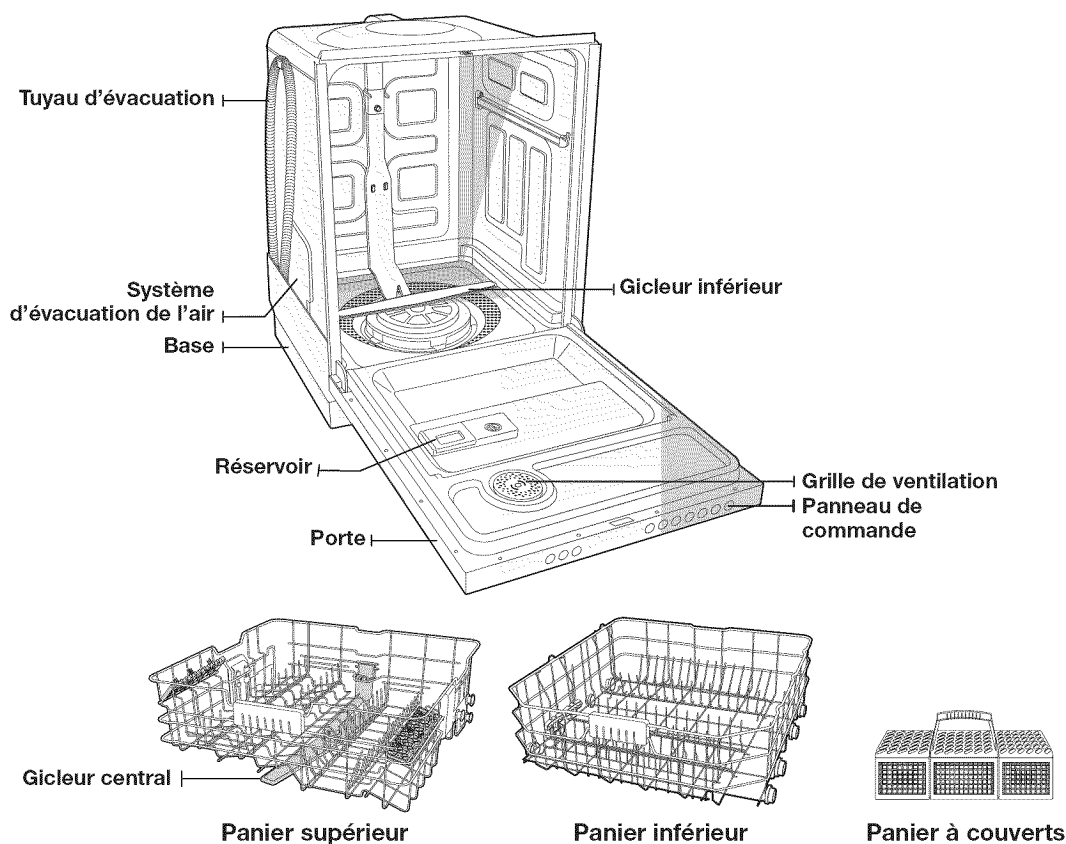



# Installation de votre lave-vaisselle

## PANNEAU DE COMMANDE

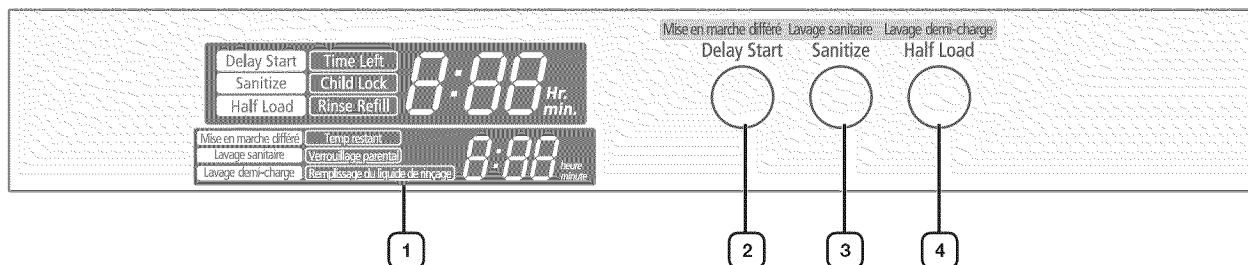
Modèle DMR77



<b>1</b> ÉCRAN D’AFFICHAGE	Affiche le temps de lavage restant, les informations sur le lavage (Mise en marche différée, Lavage sanitaire, Lavage demi-charge) ainsi que les messages d’erreur (Remplissage du liquide de rinçage, erreur). En cas d’erreur, un message s’affiche et un signal sonore retentit. Reportez-vous à la page des codes d’erreur.
<b>2</b> MISE EN MARCHÉ DIFFÉRÉE	Différez un cycle jusqu’à 24 heures par incréments d’une heure. L’heure affichée correspond à l’heure à laquelle le lavage démarrera.
<b>3</b> LAVAGE SANITAIRE	La température atteint 72 °C (162 °F) au cours du cycle de rinçage final pour une désinfection thermique. Si vous sélectionnez l’option Lavage sanitaire, le voyant « Lavage sanitaire » clignote lorsque la température de l’eau atteint la température idéale 68 °C (155 °F) puis reste allumé pendant 10 minutes après la fin du cycle, pendant la phase de désinfection.  La fonction Lavage sanitaire est conforme à la norme NSF/ANSI 184 qui s’applique aux lave-vaisselle domestiques. Les lave-vaisselle domestiques certifiés ne sont pas destinés à être utilisés dans les établissements de restauration. Votre lave-vaisselle est certifié NSF. Le cycle certifié NSF correspond au cycle intense avec l’option Lavage sanitaire sélectionnée.
<b>4</b> LAVAGE DEMI-CHARGE	Sélectionnez cette option lorsque vous souhaitez ne laver qu’une petite quantité de vaisselle. Si vous utilisez cette fonction, placez la vaisselle dans le panier supérieur.  Lorsque l’option Lavage demi-charge est sélectionnée, la vaisselle placée dans le panier inférieur ne sera pas lavée. Seule la vaisselle du panier supérieur le sera. Cette option permet de réduire la consommation d’eau et d’électricité.

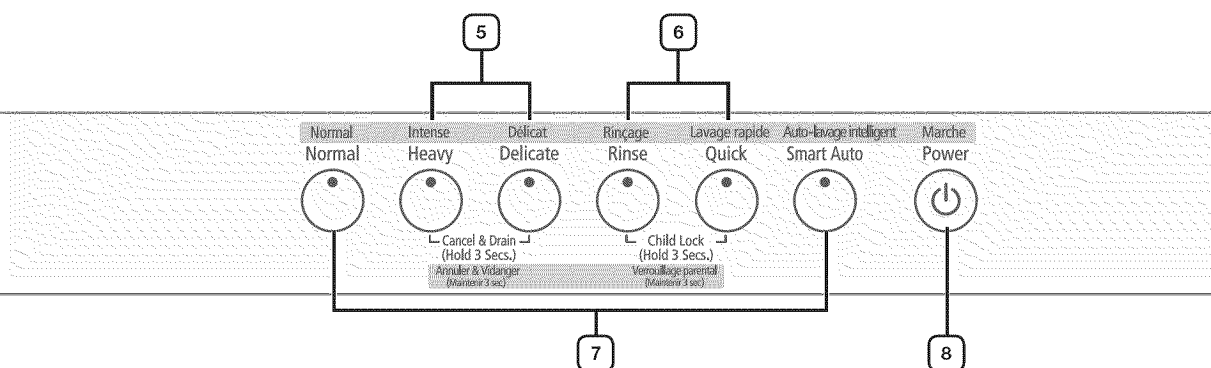

#### 5 ANNULER & VIDANGER

Pour annuler et vidanger alors qu'un cycle est en cours, maintenez les touches **Intense** et **Délicat** enfoncés pendant trois (3) secondes.

#### 6 VERROUILLAGE PARENTAL

Cette option permet de verrouiller les touches du panneau de commande. Ainsi, les enfants ne pourront pas mettre en marche le lave-vaisselle par inadvertance. Nous vous recommandons d'activer également cette fonction avant de nettoyer ou d'essuyer le panneau de commande.

 Si un cycle est en cours, vous ne pouvez pas actionner la touche **Marche**. Cette touche fonctionne uniquement lorsqu'il n'y a pas de cycle en cours.

**Activation/Désactivation** : si vous souhaitez activer ou désactiver cette option, maintenez les touches **Rinçage** et **Lavage rapide** enfoncées pendant trois (3) secondes.

#### 7 SÉLECTEUR DE CYCLE

Cette option vous permet de sélectionner le cycle de lavage approprié en fonction du degré de saleté de votre vaisselle. Lorsqu'un cycle est sélectionné, le voyant correspondant s'allume. Pour annuler le cycle sélectionné, appuyez à nouveau sur le bouton associé au cycle.

#### 8 MARCHÉ

Lorsque cette touche est actionnée, tous les voyants s'allument puis s'éteignent ; seul le voyant correspondant au dernier cycle effectué reste allumé.

À la fin du cycle sélectionné, le message « End » s'affiche et le lave-vaisselle se met automatiquement hors tension.

 Vous pouvez sélectionner des options (Lavage demi-charge, Lavage sanitaire ou Mise en marche différée) avant de démarrer un cycle. Si vous changez de cycle après avoir sélectionné une option, le cycle d'origine est réinitialisé.

# Installation de votre lave-vaisselle

## SÉLECTEUR DE CYCLE

### Modèle DMR77

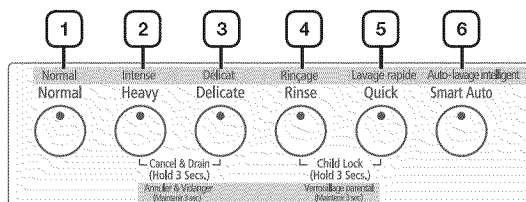

<b>1 NORMAL</b>	Utilisez ce cycle pour la vaisselle normalement sale.
<b>2 INTENSE</b>	Utilisez ce cycle pour la vaisselle très sale et comportant des traces de saleté ou de graisse incrustées, comme les poêles et les casseroles.
<b>3 DÉLICAT</b>	Utilisez ce cycle pour la vaisselle normalement sale ou fragile, comme les verres.
<b>4 RINÇAGE</b>	Utilisez ce cycle pour la vaisselle prélavée. Aucun produit de lavage n'est utilisé et aucun cycle de séchage n'est lancé au cours de ce cycle.
<b>5 LAVAGE RAPIDE</b>	Utilisez ce cycle pour la vaisselle peu sale. Le produit de lavage est utilisé <b>mais aucun cycle de séchage n'est lancé.</b>
<b>6 AUTO-LAVAGE INTELLIGENT</b>	Cette option permet de détecter le degré de salissure de la vaisselle et lance automatiquement le cycle le mieux adapté après quelques minutes de fonctionnement.

## ÉCRAN D'AFFICHAGE

### Modèle DMR77

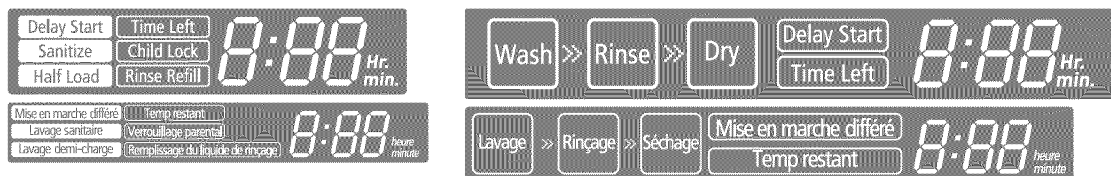

### Dessus de l'appareil

### Face avant de l'appareil

1. Lorsque la porte du lave-vaisselle est ouverte, les écrans d'affichage supérieur et frontal (MULTIPLE) s'allument. Lorsqu'elle est fermée, seul l'écran frontal est allumé.
2. Lorsque l'une des options (Mise en marche différée, Lavage sanitaire, Lavage demi-charge ou Verrouillage parental) est sélectionnée, le voyant correspondant s'allume.
3. Si le voyant « Remplissage du liquide de rinçage » est allumé, cela signifie que le réservoir du produit de rinçage est vide et que vous devez le remplir.
4. Si la porte est ouverte alors qu'un cycle est en cours, le temps restant se met à clignoter.

## CONDITIONS INDISPENSABLES À L'INSTALLATION

### Mise à la terre et alimentation électrique



Afin d'éviter tout risque d'incendie, de choc électrique ou de blessure, le câblage et la mise à la terre doivent être conformes au National Electrical Code (Code national sur les installations électriques) ANSI/FNPA, N°70 (dernière édition) et aux directives et règlements locaux en vigueur. Il relève de la responsabilité du propriétaire de l'appareil de fournir une installation électrique conforme.



N'utilisez jamais de rallonge.

ATTENTION

Pendant la phase de préparation de l'installation, assurez-vous que l'alimentation électrique comporte :

- Un fusible ou disjoncteur de 120 V, 60 Hz, 15 A
- Un circuit terminal individuel relié uniquement au lave-vaisselle

Votre lave-vaisselle doit être mis à la terre. En cas de dysfonctionnement ou de panne, la mise à la terre permet de diminuer le risque de choc électrique en créant un chemin de moindre résistance pour le courant électrique.



Ne branchez jamais le câble de mise à la terre sur des canalisations ou des conduites de gaz ou d'eau chaude.

AVERTISSEMENT

### INSTRUCTIONS DE MISE À LA TERRE

#### Branchement permanent de l'appareil :

Cet appareil doit être connecté à une canalisation électrique permanente métallique avec mise à la terre ; si ce n'est pas le cas, un conducteur de protection doit être installé avec les conducteurs du circuit puis connecté à la borne ou au fil de mise à la terre de l'appareil.

#### Alimentation en eau

Pour que le lave-vaisselle se remplisse correctement, la pression d'eau doit être comprise entre 20 et 120 psi (140 à 830 kPa). Une pression d'eau inférieure à 20 psi (140 kPa) risque de provoquer un dysfonctionnement de la vanne d'alimentation en eau et d'empêcher celle-ci de se fermer complètement. Le lave-vaisselle risque en outre de mettre trop de temps à se remplir et donc, de s'éteindre (Le temps de remplissage est limité afin de prévenir tout risque de débordement/d'inondation au cas où une conduite interne viendrait à se détacher.).



La plupart des magasins spécialisés en matériel de plomberie proposent des tuyaux d'arrivée d'eau pouvant aller jusqu'à 3 mètres de long.

Pour limiter les risques de fuite :

- Faites en sorte que les robinets soient facilement accessibles.
- Fermez les robinets lorsque le lave-vaisselle n'est pas utilisé.
- Vérifiez régulièrement l'état des tuyaux d'arrivée d'eau (fuites).



Avant la première utilisation du lave-vaisselle, contrôlez le bon état de tous les raccords au niveau de la vanne et des robinets (fuites).

AVERTISSEMENT

#### Sol

Pour un fonctionnement optimal, votre lave-vaisselle doit être installé sur un sol stable et solide. N'installez jamais votre appareil sur une plateforme ou une structure fragile.

Il doit être installé conformément au **manuel d'installation** avant de pouvoir être utilisé. Si le **manuel d'installation** n'a pas été fourni avec le lave-vaisselle, faites-en la demande en vous connectant sur le site [www.samsung.com](http://www.samsung.com).

# Utilisation de votre lave-vaisselle

---

## INSTRUCTIONS DE BASE

---

1. Ouvrir la porte de l'appareil et charger la vaisselle (reportez-vous en page 16)
  - Répartissez la vaisselle dans les paniers supérieur et inférieur, sauf si vous avez sélectionné l'option Lavage demi-charge.
  - Éliminez tout reste de nourriture avant de placer la vaisselle dans le ou les paniers.
  - Une fois la vaisselle en place dans les paniers, faites tourner les gicleurs manuellement pour vérifier qu'aucun obstacle ne se trouve dans leur axe de rotation.
2. Verser du produit de lavage dans le réservoir (page 18).
  - Assurez-vous d'utiliser uniquement un produit de lavage spécial lave-vaisselle.
  - Reportez-vous au chapitre « **Utilisation du réservoir** » pour savoir comment ajouter du produit de lavage.
3. Appuyer sur la touche **Marche**.
  - Une fois la touche **Marche** actionnée, tous les écrans d'affichage s'allument puis s'éteignent et seul le voyant du dernier cycle utilisé reste allumé.
  - Si le voyant « **Remplissage du liquide de rinçage** » est allumé, cela signifie que vous devez **remplir le réservoir de produit de rinçage** afin d'optimiser les opérations de lavage et de séchage.
4. Sélectionner un cycle (reportez-vous en pages 10 et 22).
  - Appuyez sur le bouton du cycle associé au degré de salissure de la vaisselle.
  - Une fois le cycle sélectionné, le voyant correspondant s'allume. Si vous appuyez à nouveau sur le bouton du cycle, le voyant s'éteint et le cycle est annulé.
  - Pour savoir comment choisir un cycle en fonction du degré de salissure de la vaisselle, reportez-vous au chapitre « **Sélecteur de cycle** ».
5. Refermer la porte.
  - Faites glisser les paniers afin qu'ils regagnent leur place initiale. Refermez la porte.
  - Une fois la porte fermée, le lave-vaisselle lance le cycle sélectionné au bout de quelques secondes.
  - La porte doit être correctement fermée. Si ce n'est pas le cas et que la porte est légèrement entrouverte, le cycle sélectionné ne démarre pas automatiquement.
6. À la fin du cycle de lavage :
  - Le message « **End** » s'affiche et un signal sonore retentit.
  - L'appareil se met automatiquement hors tension.



ATTENTION

Pour rajouter de la vaisselle ou mettre l'appareil en pause en cours de cycle, ouvrez la porte doucement afin d'éviter tout risque de brûlure en raison des vapeurs brûlantes s'échappant de l'appareil

(Si la porte est ouverte alors que le lave-vaisselle est en cours de fonctionnement, un mécanisme de sécurité s'enclenche et arrête automatiquement le cycle.).



Utilisez un produit de rinçage afin de faciliter la phase de séchage. Pour l'optimiser, sélectionnez l'option Lavage sanitaire permettant d'augmenter la température de l'eau.

## Commandes tactiles

Elles permettent de contrôler facilement votre lave-vaisselle.

- Commandes pratiques d'une simple pression
- Lignes épurées et élégantes
- Faciles à nettoyer
- **Si vous avez des enfants ou si vous souhaitez nettoyer l'interface de commande, il est conseillé de sélectionner la fonction Verrouillage parental qui permet de désactiver les touches.**
  - Grâce à cette option, les enfants ne pourront pas démarrer le lave-vaisselle par inadvertance.
  - Lorsqu'un cycle est en cours, les touches ne fonctionnent pas.
  - Si la machine est hors tension, seule la touche **Marche** peut être actionnée.

## Séchage par condensation

- Cette option permet de réduire la consommation d'énergie en utilisant la chaleur résiduelle issue du dernier cycle de rinçage pour sécher la vaisselle.
- Propre et sûr. Aucune vapeur brûlante n'est émise pendant le cycle de séchage.



**Les éléments suivants ne sont pas résistants au lave-vaisselle :**

- **Éléments en matière acrylique ou en aluminium** : les ornements dorés de certains plats risquent de se décolorer.
- **Éléments assemblés par collage** : les éléments en plastique traité, en bois, en ivoire, en cuivre ou en étain risquent de se détacher.
- **Éléments en plastique ne tolérant pas des températures supérieures à 90°C (194 °F)** : les plastiques fins se lavent et se séchent difficilement et risquent d'être endommagés en raison des températures de lavage élevées.
- **Étain** : l'étain doit être lavé à la main et séché immédiatement car il risque de rouiller.
- **Éléments en bois** : les objets en bois risquent de se fendre.



Répartissez la vaisselle de manière appropriée comme décrit à la page 16.

- Retirez tout reste de nourriture (ex. : os, pépins, etc.) ou tout autre déchet (cure-dents, papier, etc.) afin d'éviter d'endommager la vaisselle, de rendre le fonctionnement de l'appareil bruyant ou de provoquer un dysfonctionnement.
- Sélectionnez le cycle en fonction du degré de salissure et du type de vaisselle.
- Utilisez uniquement la quantité appropriée de produits de lavage et de rinçage.

# Utilisation de votre lave-vaisselle

## RÉGLAGE DE L'ANGLE DES PORTE-ASSIETTES

Les porte-assiettes amovibles des paniers supérieur et inférieur permettent 5 positions de réglage différentes des branches en fonction de la taille et de la forme de la vaisselle. Pour procéder au réglage des angles, reportez-vous aux illustrations ci-dessous.

Dans le panier inférieur, le porte-assiettes peut être facilement retiré ou replié afin que des objets volumineux (ex. : casseroles, poêles, etc.) puissent être chargés. Le porte-assiettes du panier supérieur est également amovible.

Pour retirer ces supports, soulevez les poignées « A ». Pour les remettre en place, alignez-les sur leur emplacement d'origine et appuyez sur les poignées « A ».

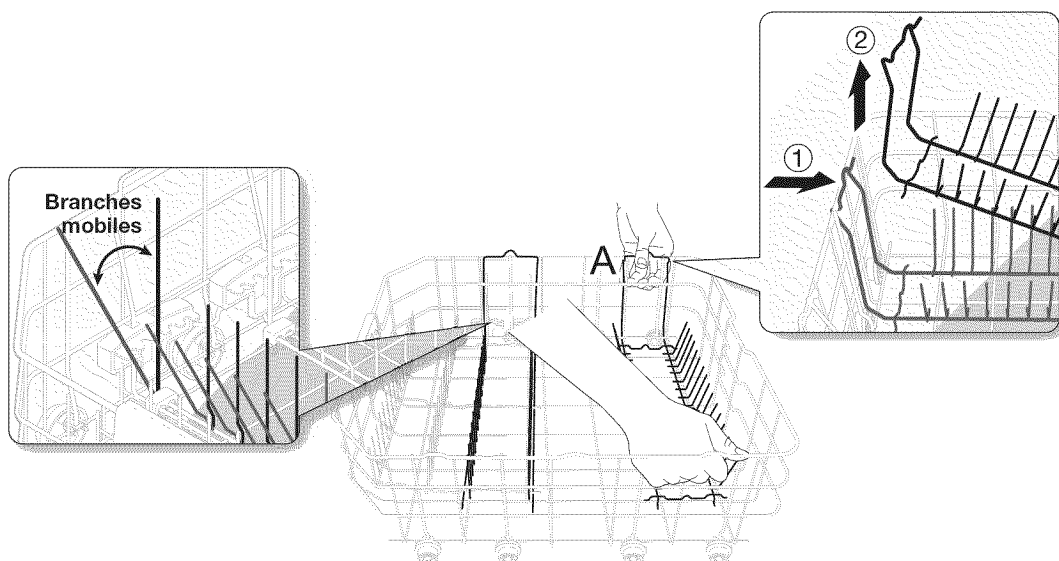

## RÉGLAGE DE LA HAUTEUR DU PANIER SUPÉRIEUR

Ce lave-vaisselle Samsung est équipé d'un panier capable d'accueillir de très grands plats. En réglant la hauteur du panier supérieur, votre lave-vaisselle peut accueillir différentes tailles de vaisselle. Vous pouvez ranger des plats de 36 cm (14 po) de diamètre dans le panier inférieur et de 30 cm (12 po) de diamètre dans le panier supérieur.

### Modèle DMR77

1. Pour abaisser le panier supérieur de 5 cm (2 po), appuyez sur les poignées « A » situées de part et d'autre de celui-ci, tout en exerçant une légère pression sur le panier.
2. Pour remonter le panier supérieur, poussez-le simplement vers le haut sans toucher aux poignées. Les poignées se bloquent, fixant le panier supérieur en position haute.

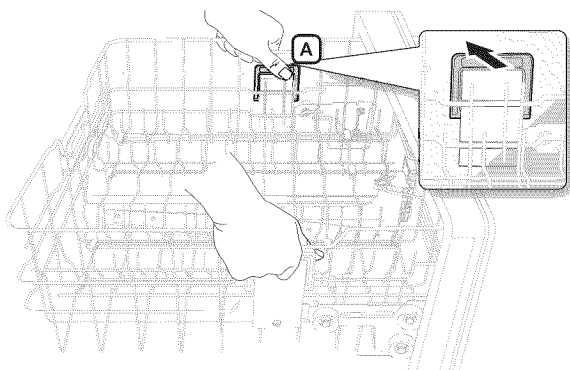

**ATTENTION** Il est conseillé de régler la hauteur du panier supérieur avant d'y charger de la vaisselle, car cette dernière risquerait d'être endommagée.

## RETRAIT DU PANIER SUPÉRIEUR

Reportez-vous aux illustrations ci-dessous pour retirer le panier supérieur.

Tout en tirant le panier supérieur vers vous, soulevez-le légèrement afin de l'extraire des rails (comme indiqué sur les schémas ci-dessous).

Pour charger la vaisselle, il est conseillé de tirer suffisamment le panier supérieur vers l'avant.

**ATTENTION** Bien que le panier supérieur soit amovible, il doit être installé pour que le lave-vaisselle fonctionne correctement. Si vous tentez de faire fonctionner l'appareil sans le panier, il sera bruyant et ne fonctionnera pas correctement.

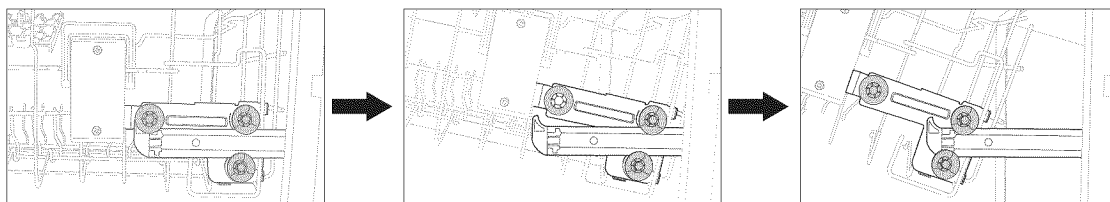

# Utilisation de votre lave-vaisselle

## CHARGEMENT DU PANIER INFÉRIEUR

Placez la batterie de cuisine (casseroles, poêles, etc.) de 36 cm (14 po) de diamètre (taille maximale) dans le panier inférieur. Il a été spécialement conçu pour accueillir la vaisselle de table, les bols, les assiettes, les casseroles, les couvercles et les plats.

Chargez vos assiettes dans la colonne centrale du panier, face intérieure vers la droite. Chargez les objets volumineux (poêles, casseroles) face intérieure tournée vers le bas. Il est conseillé de charger les tasses, les verres à pied et les soucoupes dans le panier supérieur.

Reportez-vous aux modèles de chargement conseillés ci-dessous.

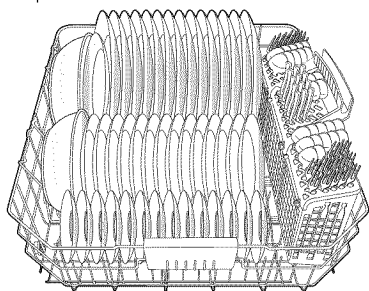

14 couverts

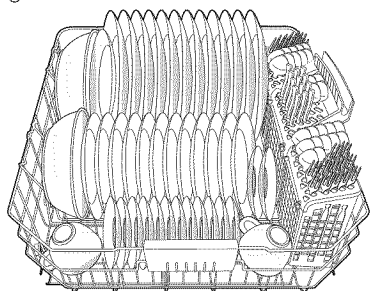

12 couverts

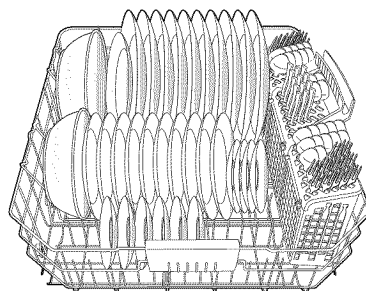

10 couverts

## CHARGEMENT DU PANIER SUPÉRIEUR

Le panier supérieur est conçu pour accueillir les soucoupes, les tasses, les verres et les objets en plastique portant la mention « lavable au lave-vaisselle ». Chargez vos soucoupes face intérieure vers l'avant. Si vous devez laver une grande quantité de tasses ou de batterie de cuisine, réglez l'angle des branches mobiles ou retirez-les.

Assurez-vous que la vaisselle n'empêche pas le gicleur situé sous le panier supérieur de tourner (Vérifiez en faisant tourner le gicleur manuellement.).

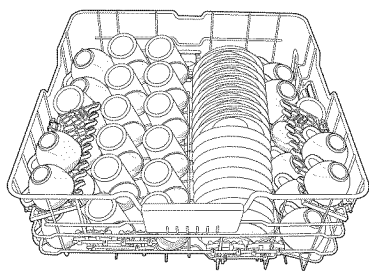

14 couverts

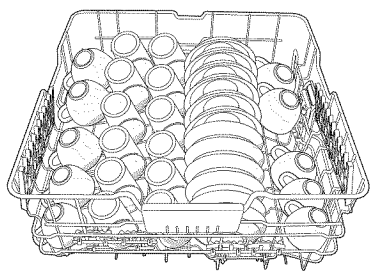

12 couverts

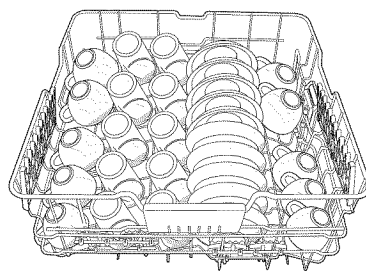

10 couverts

## Utilisation du porte-verres

Vous pouvez charger les tasses et les verres dans le porte-verres. Il est également très pratique pour laver les verres à pied. Glissez vos verres à pied dans les encoches du porte-verres prévues à cet effet.

Vous pouvez replier le porte-verres si vous ne souhaitez pas vous en servir au cours d'un lavage.

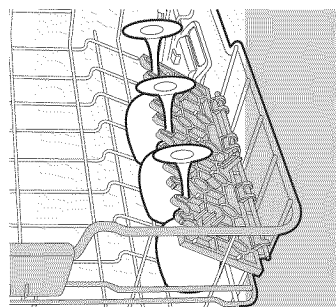

## Objets volumineux

Vous pouvez charger des objets volumineux (poêles et casseroles) dans le panier inférieur.

Assurez-vous que les poignées des casseroles ou des poêles n'empêchent pas la rotation des gicleurs.

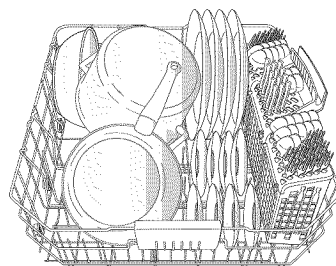

## UTILISATION DU PANIER À COUVERTS

Le panier à couverts est divisé en trois compartiments. Chaque couteau, cuillère ou fourchette peut ainsi être placé(e) séparément les uns des autres dans le panier afin d'éviter tout phénomène d'écaillage ou de décoloration.

 NE laissez JAMAIS un couvert dépasser par le bas.

- 1 Petites fourchettes
- 2 Cuillères
- 3 Couteaux
- 4 Grandes cuillères et fourchettes
- 5 Fourchettes moyennes

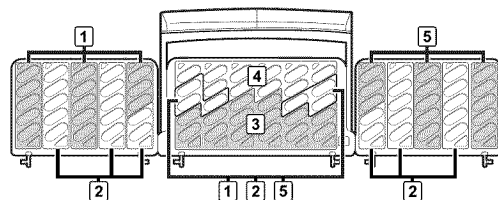
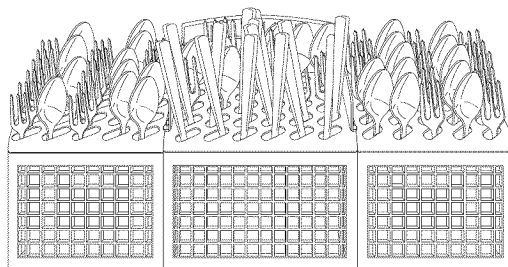

Le panier à couverts peut être installé avec ou sans son couvercle. Pour savoir comment retirer le couvercle, reportez-vous à l'illustration ci-dessous. Faites attention de ne pas casser la charnière en plastique.

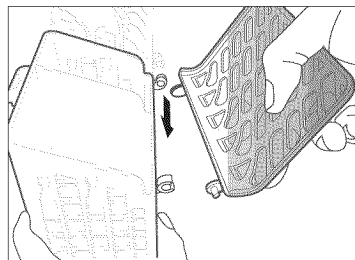
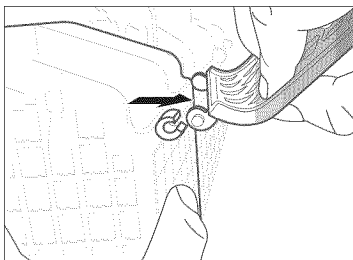
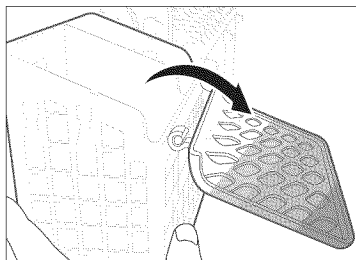

# Utilisation de votre lave-vaisselle

## UTILISATION DU RÉSERVOIR

### Remplissage du réservoir de produit de lavage

1. Ouvrez le couvercle en exerçant une pression au niveau du loquet.

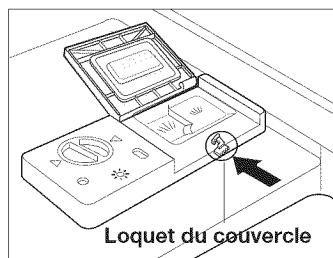

2. Ajoutez la quantité de produit de lavage recommandée dans le réservoir de lavage principal en vous référant au tableau de la page suivante.

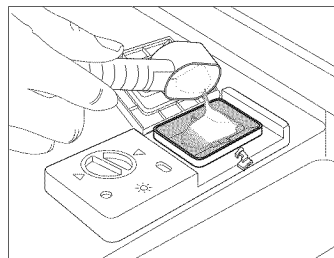

3. Refermez le couvercle du réservoir. Vous entendrez un « clic » indiquant qu'il est correctement fermé.

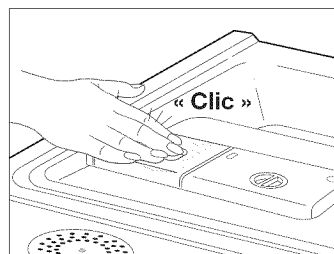

4. Si vous avez sélectionné le cycle Intense, ajoutez la quantité de produit de lavage recommandée dans le réservoir de pré-lavage en vous référant au tableau ci-dessous.

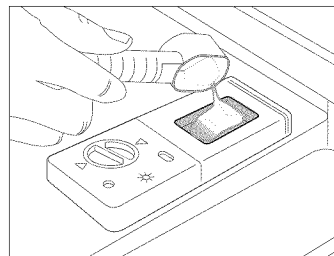

Le couvercle s'ouvrira automatiquement pour déverser le produit dans la machine au cours du lavage.

CYCLE	QUANTITÉ DE PRODUIT DE LAVAGE	
	Réservoir de lavage principal	Réservoir de prélavage
Normal, Délicat, Lavage rapide, Auto-lavage intelligent	15 g (0,5 once)	Pas de détergent
Intense	20 g (0,7 once)	5 g (0,2 once)
Rinçage	Pas de produit de lavage	Pas de produit de lavage

 Les chiffres figurant sur le réservoir sont en grammes.

## Remplissage du réservoir de produit de rinçage

Votre lave-vaisselle est conçu pour être utilisé avec du liquide de rinçage.

L'utilisation de liquide de rinçage permet d'optimiser le séchage après le dernier rinçage.

1. Tournez le bouton du réservoir dans le sens inverse des aiguilles d'une montre pour ouvrir le couvercle.

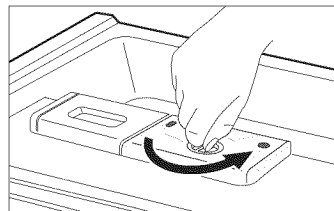

2. Versez du liquide de rinçage dans l'ouverture jusqu'à atteindre le niveau « MAX. ». Éviter de trop remplir le réservoir.



3. Réglez la quantité de liquide de rinçage libéré au cours de la phase de rinçage.  
Il existe quatre niveaux de réglage (1 à 4). Plus le chiffre est grand, plus la quantité de liquide de rinçage libérée sera importante. La machine est par défaut réglée sur 3.  
Un réservoir de liquide de rinçage rempli peut suffire à 40 lavages.

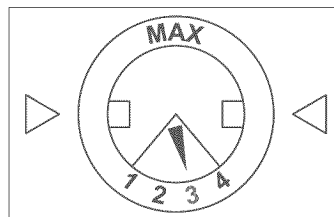

4. Fermez le couvercle.  
Tournez le bouton du réservoir dans le sens des aiguilles d'une montre.

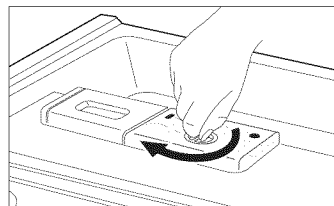

Nous vous conseillons vivement d'utiliser un produit de rinçage sous forme liquide.

# Nettoyage et entretien de votre lave-vaisselle

---

Garder votre lave-vaisselle propre permet d'améliorer ses performances, de limiter les réparations et d'allonger sa durée de vie.

## NETTOYAGE DE LA PARTIE EXTÉRIEURE

---

Nettoyez immédiatement les parois extérieures de votre lave-vaisselle en cas de projections. Pour retirer délicatement les taches et la poussière du panneau de commande, utilisez un chiffon doux légèrement humide. N'utilisez jamais de benzène, de cire, de diluant, d'agent de blanchiment chloré ou d'alcool. Ces produits risquent de décolorer les parois intérieures de la machine et de former des taches permanentes. Ne nettoyez pas le lave-vaisselle en l'aspergeant d'eau et évitez de mouiller les composants électriques.

 Si votre lave-vaisselle est équipé d'une paroi en inox, nettoyez-la avec un produit spécial inox pour appareils ménagers ou un produit similaire à l'aide d'un chiffon doux et propre.

## NETTOYAGE DE LA PARTIE INTÉRIEURE

---

Nettoyez régulièrement l'intérieur de votre lave-vaisselle afin d'en retirer les saletés et les résidus de nourriture. Essuyez l'intérieur de l'appareil et la partie intérieure de la porte à l'aide d'un chiffon humide. Il est conseillé de faire régulièrement fonctionner le lave-vaisselle à vide (en cycle Lavage rapide ou Délicat avec l'option Lavage sanitaire) après y avoir ajouté du produit de lavage. Cela permettra de le maintenir propre.

 Ne retirez pas la garniture d'étanchéité de la cuve (long joint en caoutchouc entourant l'ouverture du lave-vaisselle).

## NETTOYAGE DES GICLEURS

---

Si la vaisselle n'est pas propre après un lavage ou si les gicleurs semblent obstrués, vous pouvez les nettoyer. Retirez les gicleurs avec précaution afin d'éviter qu'ils ne se cassent.

### Gicleur inférieur

---

1. Vérifiez que le gicleur n'est pas obstrué par des particules d'aliments.
2. Si un nettoyage s'avère nécessaire, retirez le gicleur en le tirant vers le haut.
3. Nettoyez le gicleur, puis remettez-le en place.
4. Vérifiez que le gicleur est correctement positionné en le faisant tourner manuellement.

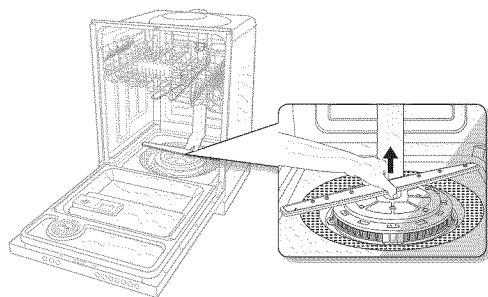

## Gicleur central

1. Tirez le panier supérieur vers l'avant et retirez-le.
2. Vérifiez que le gicleur n'est pas obstrué par des particules d'aliments.
3. Si un nettoyage s'avère nécessaire, retirez le gicleur.
4. Pour ce faire, desserrez l'écrou, retirez-le puis enlevez le gicleur.
5. Nettoyez le gicleur, remettez-le en place puis engagez et resserrez l'écrou.
6. Serrez l'écrou fermement à la main.
7. Vérifiez que le gicleur est correctement positionné en le faisant tourner manuellement.

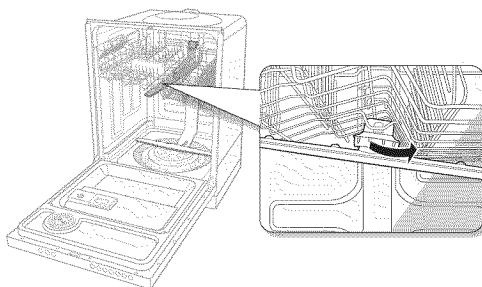

## Gicleur supérieur

1. Vérifiez que le gicleur n'est pas obstrué par des particules d'aliments.
2. Si un nettoyage s'avère nécessaire, retirez le gicleur.
3. Pour ce faire, sortez le panier supérieur, retirez le tuyau raccordé au gicleur et au support de la cuve, puis retirez le gicleur. Pour retirer le support, utilisez un outil approprié, comme un tournevis.
4. Nettoyez le gicleur, puis raccordez-le au tuyau.
5. Insérez le tuyau dans le support.
6. Vérifiez que le gicleur est correctement positionné en le faisant tourner manuellement.

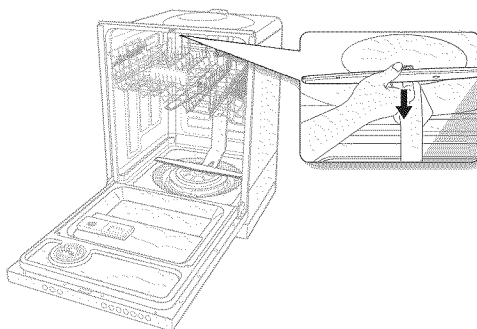

## ENTREPOSAGE DE VOTRE LAVE-VAISSELLE

Si vous devez entreposer votre lave-vaisselle pendant une période prolongée, vidangez-le puis débranchez-le. En effet, votre lave-vaisselle risque d'être endommagé si de l'eau stagne dans les tuyaux ou les composants internes.

Après avoir vidangé et débranché le lave-vaisselle, assurez-vous de fermer la vanne d'alimentation en eau ainsi que le disjoncteur.

# Cycles

## TABLEAU DES CYCLES

(● : standard, ○ : optionnel)

Cycle	Pré-lavage1	Pré-lavage2	Pré-lavage3	Lavage principal	Rinçage1	Rinçage2	Dernier rinçage [sanitaire]	Séchage	Eau [l(gallon)]	Temps (min)
Normal	●	○		● 49 °C (120 °F)	●	○	● 60 °C (140 °F) [72 °C (162 °F)]	●	19,6-29 (5,2-7,7)	110-134
Intense	●	●	●	● 65 °C (149 °F)	●	●	● 70 °C (158 °F) [72 °C (162 °F)]	●	34 (9,0)	182
Délicat	●			● 45 °C (113 °F)	●		● 60 °C (140 °F) [72 °C (162 °F)]	●	19,6 (5,2)	115
Rinçage					●				4,9 (1,3)	11
Lavage rapide	●			● 45 °C (113 °F)	●		● 60 °C (140 °F) [72 °C (162 °F)]		19,6 (5,2)	38
Auto-lavage intelligent	●	○	○	● 45 à 65 °C (113 °F à 149 °F)	●	○	● 60 à 70 °C (140 °F à 158 °F) [72 °C (162 °F)]	●	19,6-34 (5,2-9,0)	58-182

- Les chiffres entre parenthèses dans la colonne Dernier rinçage correspondent à la température lorsque l'option Lavage sanitaire est sélectionnée. Le temps de lavage reste le même.
- Lorsque le cycle Auto-lavage intelligent ou Normal est sélectionné, les phases indiquées par le symbole ○ (optionnel) peuvent être supprimées selon le degré de salissure de la vaisselle.
- Le temps de lavage varie en fonction des phases ajoutées.
- Même si l'option Lavage demi-charge est sélectionnée, la séquence du cycle reste la même.
- Le temps de lavage peut varier en fonction de la pression de l'eau, des conditions de vidange et de la température de l'eau d'alimentation.

# Dépannage

## CONSULTEZ CETTE RUBRIQUE SI VOUS RENCONTREZ L'UN DES PROBLÈMES SUIVANTS

PROBLÈME	CAUSE POSSIBLE	SOLUTION
<b>L'appareil ne démarre pas.</b>	La porte n'est pas correctement fermée.	Vérifiez que le loquet de la porte est bien enclenché et que la porte est correctement fermée.
	Aucun cycle n'est sélectionné.	Sélectionnez un cycle.
	Le câble d'alimentation n'est pas branché.	Branchez le câble d'alimentation.
	L'arrivée d'eau ne fonctionne pas.	Vérifiez que la vanne d'alimentation en eau est ouverte.
	Le disjoncteur s'est déclenché ou un fusible a grillé.	Réinitialisez le disjoncteur ou remplacez le fusible.
<b>La durée d'un cycle est trop longue.</b>	L'eau qui arrive est froide.	Vérifiez que le tuyau d'arrivée d'eau est raccordé au réseau d'eau chaude (L'appareil met plus de temps s'il doit chauffer de l'eau froide.).
<b>L'appareil dégage de mauvaises odeurs.</b>	De l'eau stagne depuis le dernier cycle.	Ajoutez du produit de lavage, puis effectuez un cycle à vide sur Lavage rapide pour nettoyer le lave-vaisselle.
<b>Toute l'eau n'a pas été évacuée depuis la fin du dernier cycle.</b>	Le tuyau d'évacuation est plié ou obstrué.	Dépliez le tuyau.
<b>Il reste des particules d'aliments sur la vaisselle.</b>	Le cycle sélectionné n'est pas approprié.	Sélectionnez un cycle en fonction du degré de salissure de la vaisselle, comme indiqué dans ce manuel.
	La température de l'eau est trop basse.	Raccordez le tuyau d'arrivée d'eau sur le réseau d'eau chaude.
	Aucun produit de lavage n'a été ajouté.	Ajoutez un produit de lavage spécial lave-vaisselle.
	La pression de l'eau d'alimentation est trop faible.	La pression de l'eau doit être comprise entre 20 et 120 psi (140 à 830 kPa).
	Un gicleur est bouché.	Nettoyez le gicleur.
	La vaisselle n'est pas correctement répartie.	Réorganisez la vaisselle de manière à ce qu'elle n'empêche ni la rotation des gicleurs ni la diffusion du produit vaisselle.
<b>La vaisselle n'est pas sèche.</b>	Aucun liquide de rinçage n'a été ajouté dans le réservoir.	Vérifiez le réservoir et ajoutez du liquide de rinçage au besoin.
	La température de l'eau est trop basse pendant un cycle.	Utilisez du liquide de rinçage avec l'option Lavage sanitaire.











# Dépannage

PROBLÈME	CAUSE POSSIBLE	SOLUTION
<b>Présence de taches ou d'une pellicule de graisse sur la vaisselle.</b>	La température de l'eau est trop basse.	Pour un résultat optimal, la température de l'eau doit être de 49 °C (120 °F).
	La quantité de produit de lavage est inadaptée.	Ajoutez la quantité appropriée de produit de lavage spécial lave-vaisselle.
	L'appareil est surchargé.	Ne chargez pas plus de vaisselle que la quantité conseillée.
	La vaisselle n'a pas été répartie correctement.	Suivez les conseils de chargement fournis dans ce manuel (page 16).
	La pression de l'eau d'alimentation est insuffisante.	La pression de l'eau doit être comprise entre 20 et 120 psi (140 à 830 kPa).
	Le produit de lavage utilisé n'est pas adapté.	Ajoutez un produit de lavage spécial lave-vaisselle.
	Aucun liquide de rinçage n'a été ajouté.	Vérifiez le réservoir et ajoutez du liquide de rinçage au besoin.
	L'eau est trop dure.	Ajoutez un adoucisseur d'eau.
<b>Le lave-vaisselle est trop bruyant.</b>	Du bruit se produit lorsque le couvercle du réservoir est ouvert. Du bruit se produit lorsque la pompe de vidange fonctionne au début du cycle.	Cela fait partie du fonctionnement normal.
	Le lave-vaisselle n'est pas parfaitement stable.	Assurez-vous que le lave-vaisselle a été mis à niveau correctement.
	Le bruit peut provenir d'un gicleur qui heurte la vaisselle.	Réorganisez la vaisselle.
<b>Les verres sont ternes.</b>	L'eau utilisée est douce et la quantité de produit de lavage trop importante.	Ne chargez pas trop le lave-vaisselle et utilisez un liquide de rinçage pour minimiser ce phénomène.
<b>Des taches sombres apparaissent sur la vaisselle.</b>	Votre lave-vaisselle contenait des éléments en aluminium.	Retirez les taches à l'aide d'un nettoyant doux.
<b>Une pellicule jaune ou marron recouvre l'intérieur du lave-vaisselle.</b>	Ces taches proviennent des résidus de café et de thé.	Retirez-les à l'aide d'un détachant classique.
<b>Aucun voyant ne s'allume.</b>	La machine n'est pas sous tension.	Branchez le câble d'alimentation.
	Le fusible a grillé ou le disjoncteur est hors service.	Remplacez le fusible ou réparez le disjoncteur.
<b>Le gicleur ne tourne pas librement.</b>	L'orifice du gicleur est obstrué par des particules d'aliments.	Nettoyez l'orifice du gicleur.

PROBLÈME	CAUSE POSSIBLE	SOLUTION
Le panier supérieur penche après chargement de la vaisselle.	La vaisselle n'est pas correctement répartie.	Suivez les conseils de chargement fournis dans ce manuel (page 16).

## CODES D'ERREUR

Les codes d'erreur permettent de savoir de quel problème il s'agit.

CODE	SIGNIFICATION	SOLUTION
	Erreur de thermistance	Erreur fonctionnelle. Débranchez le disjoncteur et contactez le service technique.
	Erreur de résistance	Erreur fonctionnelle. Débranchez le disjoncteur et contactez le service technique.
	Erreur de résistance	Erreur fonctionnelle. Débranchez le disjoncteur et contactez le service technique.
	Erreur d'alimentation en eau	Vérifiez que le tuyau d'arrivée d'eau est correctement raccordé. Vérifiez que la vanne d'alimentation en eau n'est pas fermée ou que l'arrivée d'eau n'est pas bloquée (vanne ou tuyau gelé(e) ou obstrué(e)). Si le problème persiste, débranchez le disjoncteur et contactez le service technique.
	La température de l'eau d'alimentation est trop élevée.	Vérifiez la température de l'eau d'alimentation. Si elle est supérieure à 80 °C (176 °F), une erreur fonctionnelle risque de se produire.
	Erreur de vidange	Vérifiez que le tuyau d'évacuation n'est ni bouché ni plié. Si le problème persiste, débranchez le disjoncteur et contactez le service technique.
	Erreur de niveau d'eau : engorgement	Erreur fonctionnelle. Débranchez le disjoncteur et contactez le service technique.
	Erreur de niveau d'eau : trop faible	Erreur fonctionnelle. Débranchez le disjoncteur et contactez le service technique.
	Fuite	Erreur fonctionnelle. Fermez la vanne d'alimentation en eau et débranchez le disjoncteur, puis contactez le service technique.
	Touche enfoncée	Erreur fonctionnelle. Débranchez le disjoncteur et contactez le service technique.
	Erreur de fonction Lavage demi-charge	Erreur fonctionnelle. Débranchez le disjoncteur et contactez le service technique.

Si un code non répertorié ci-dessus s'affiche, appelez le 1-800-SAMSUNG (726-7864).

# Annexe

## PROTECTION DE L'ENVIRONNEMENT

- Votre lave-vaisselle est fabriqué à partir de matériaux recyclables. Si vous décidez de vous en débarrasser, veuillez respecter la réglementation locale relative à l'élimination des déchets. Coupez le câble d'alimentation de manière à ce que l'appareil ne puisse plus être branché sur une source d'alimentation.
- Retirez la porte afin d'éviter que des enfants ou de petits animaux ne se fassent piéger à l'intérieur de la machine.
- Ne dépassez pas les quantités de produit de lavage recommandées par le fabricant du produit.

## CARACTÉRISTIQUES TECHNIQUES

Modèle <b>DMR77LHS, DMR77LHB, DMR77LHW</b>			
Type	Lave-vaisselle	Capacité de lavage	14 couverts
Puissance	120 V/60 Hz CA uniquement, disjoncteur 15 A	Température de lavage	Normal : 49 °C (120 °F)
Type de lavage	Gicleurs rotatifs	Température de rinçage	Normal : 60 °C (140 °F)
Type de séchage	Système de séchage par condensation	Consommation d'eau standard	Normal : 29 l (7,7 gallon)
Pression de l'eau	20 à 120 psi (140 à 830 kPa)	Nombre de cycles de lavage	6 cycles standard
Dimensions (largeur x profondeur x hauteur)	Encastrable	605 x 627 x 860 mm (23,8 x 24,7 x 33,9 po)	
Puissance nominale	Moteur de lavage	170 W	
	Résistance chauffe-eau	1 100 W	
Poids	brut 52 kg (115 lb)		

# Garantie

---

## LAVE-VAISSELLE SAMSUNG

### GARANTIE LIMITÉE À L'ACHETEUR INITIAL

Ce produit de la marque SAMSUNG, fourni et distribué par USA: SAMSUNG ELECTRONICS AMERICA, INC./CANADA: SAMSUNG ELECTRONICS CANADA, INC. (SAMSUNG) et livré à l'état neuf et dans son carton d'origine à l'acheteur initial, est garanti par SAMSUNG sur les défauts de fabrication ou de matériaux pendant une période de :

un (1) an pour toutes les pièces et la main-d'œuvre, cinq (5) ans pour la carte de circuit imprimé et les paniers (les coûts de la main-d'œuvre à domicile facturés dès la 2<sup>ème</sup> année reviennent au client) et à vie pour la contre-porte en acier inoxydable et la cuve (en cas de fuite). Samsung s'engage à remplacer l'appareil défectueux par le même modèle ou par un modèle équivalent équipé des mêmes fonctionnalités ou de fonctionnalités plus performantes (les coûts de la main d'œuvre associés au remplacement de l'appareil reviennent au client).

Cette garantie limitée prend effet le jour de l'achat initial ; elle est uniquement valable pour les produits achetés et utilisés aux États-Unis. Pour se prévaloir du service de garantie, l'acheteur doit contacter SAMSUNG afin d'établir les procédures relatives au diagnostic et à l'intervention nécessaire. Pour être couverte par la garantie, la maintenance ne peut être effectuée que par un service technique agréé SAMSUNG. La facture datée et originale doit être présentée sur demande comme preuve d'achat à SAMSUNG ou au service technique agréé SAMSUNG. SAMSUNG fournit un service de réparation gratuit à domicile pendant la période de garantie, en fonction de la disponibilité à l'intérieur des États contigus des États-Unis. Le service de réparation à domicile n'est pas disponible partout.

Pour en bénéficier, vous devez veiller à ce que le produit soit accessible à l'agent de maintenance. Si le service de réparation à domicile n'est pas disponible, SAMSUNG peut organiser le transport du produit vers ou depuis un centre technique agréé.

SAMSUNG s'engage à réparer, remplacer ou rembourser ce produit à sa discrétion et gratuitement comme stipulé dans les présentes conditions, avec des pièces ou produits neufs ou reconditionnés, si un défaut est constaté pendant la période de garantie limitée spécifiée ci-dessus. Toute pièce ou tout produit remplacé devient la propriété de SAMSUNG et doit lui être restitué. Les pièces et produits de rechange sont protégés pour le reste de la période de garantie initiale ou pour quatre-vingt-dix (90) jours, selon l'éventualité la plus éloignée.

Cette garantie limitée couvre les défauts de fabrication relatifs aux matériaux ou à la main-d'œuvre survenant dans le cadre d'un usage normal et non commercial de ce produit et ne s'applique pas aux situations suivantes : dommages liés au transport, à la livraison et à l'installation ; applications ou usages pour lesquels ce produit n'est pas conçu ; modification du produit ou des numéros de série ; dommages d'ordre esthétique ou finition extérieure ; accidents, abus, négligence, incendie, inondation, foudre et autres catastrophes naturelles ; utilisation de produits, matériel, systèmes, utilitaires, services, pièces, fournitures, accessoires, applications, installations, réparations, câblage externe ou connecteurs non fournis ou non autorisés par SAMSUNG et pouvant endommager ce produit ou entraîner des problèmes d'entretien ; tension secteur inadéquate, fluctuations et surtensions ; réglages faits par le client et non respect des consignes d'utilisation et d'entretien ou des instructions environnementales décrites et prescrites dans le présent manuel ; déplacement et réinstallation du produit ; problèmes causés par la vermine. Cette garantie limitée ne couvre pas les problèmes résultant d'un courant électrique, d'une tension ou d'une alimentation électrique inadéquat(e)s, les ampoules, les fusibles, le câblage, le coût des appels pour obtenir des instructions, ni les erreurs d'installation. SAMSUNG ne garantit pas un fonctionnement continu ou sans erreur de ce produit.

# Garantie

---

À L'EXCEPTION DE CELLES EXPOSÉES PAR LA PRÉSENTE, IL N'EXISTE AUCUNE AUTRE GARANTIE SUR CE PRODUIT, QU'ELLE SOIT EXPRESSE OU IMPLICITE, ET SAMSUNG REJETTE TOUTE AUTRE GARANTIE Y COMPRIS, MAIS SANS S'Y LIMITER, TOUTE GARANTIE IMPLICITE RELATIVE À LA QUALITÉ MARCHANDE, À L'ABSENCE DE CONTREFAÇON OU À L'ADAPTATION À UN USAGE PARTICULIER. SAMSUNG NE SERA TENU D'HONORER AUCUNE AUTRE GARANTIE DONNÉE PAR UNE PERSONNE, UNE FIRME OU UNE SOCIÉTÉ QUELCONQUE EN REGARD DE CE PRODUIT. SAMSUNG NE SERA AUCUNEMENT RESPONSABLE DE LA PERTE DE BÉNÉFICES, DE REVENUS OU DE FONDS COMMERCIAL, OU DE L'IMPOSSIBILITÉ DE RÉALISER LES ÉCONOMIES ESCOMPTÉES, NI DES AUTRES DOMMAGES ACCESSOIRES, INDIRECTS OU SPÉCIAUX CAUSÉS PAR L'USAGE, L'USAGE ABUSIF OU L'INCAPACITÉ D'UTILISER CE PRODUIT, QUELLE QUE SOIT LA BASE JURIDIQUE INVOQUÉE POUR JUSTIFIER L'ASSERTION, ET MÊME SI SAMSUNG A ÉTÉ AVISÉ DE LA POSSIBILITÉ DE TELS DOMMAGES.

TOUT TYPE DE COMPENSATION EXIGÉ AUPRÈS DE SAMSUNG NE DEVRA EN AUCUN CAS EXCÉDER LE PRIX D'ACHAT DU PRODUIT VENDU PAR SAMSUNG ET À L'ORIGINE DES DOMMAGES ALLÉGUÉS.

SANS LIMITATION AUX DISPOSITIONS PRÉCÉDENTES, L'ACHETEUR ASSUME TOUS LES RISQUES ET TOUTES LES RESPONSABILITÉS EN CAS DE PERTE, DE DOMMAGES OU DE BLESSURES ÉVENTUELLES LIÉS À L'ACHETEUR ET À LA PROPRIÉTÉ DE L'ACHETEUR OU À AUTRUI ET À SES PROPRIÉTÉS DÉCOULANT DE L'USAGE, DE L'USAGE ABUSIF OU DE L'INCAPACITÉ D'UTILISER CE PRODUIT. CETTE GARANTIE LIMITÉE N'EST VALABLE POUR PERSONNE D'AUTRE QUE L'ACHETEUR INITIAL DU PRODUIT, N'EST PAS TRANSFÉRABLE ET ÉNONCE VOTRE RECOURS EXCLUSIF.

Certains États et certaines juridictions n'autorisent pas de limitations quant à la durée des garanties implicites ni l'exclusion ou la limitation de dommages accessoires ou indirects ; il se peut par conséquent que les limitations et exclusions énoncées ci-dessus ne s'appliquent pas dans votre cas. Cette garantie vous confère des droits légaux spécifiques ; il est donc possible que vous bénéficiiez d'autres droits qui varieront d'une juridiction à une autre.

**Pour bénéficier d'un service d'assistance couvert par votre garantie, contactez SAMSUNG à l'adresse suivante :**

## **Aux États-Unis**

**SAMSUNG ELECTRONICS AMERICA, INC. – CONSUMER ELECTRONICS CUSTOMER SERVICE**  
400 Valley Road, Suite 201, Mt. Arlington, NJ 07856  
1-800-SAMSUNG (726-7864)  
[www.samsung.com/us](http://www.samsung.com/us)

## **Au CANADA**

**SAMSUNG ELECTRONICS CANADA, INC. – CONSUMER ELECTRONICS CUSTOMER SERVICE**  
55 Standish Court, Mississauga, Ontario L5R 4B2 Canada  
1-800-SAMSUNG (726-7864)  
[www.samsung.com/ca](http://www.samsung.com/ca)

# Notes

---



Des questions ou des commentaires ?

<b>Pays</b>	<b>N° de téléphone</b>	<b>SITE INTERNET</b>
U.S.A	1-800-SAMSUNG (726-7864)	<a href="http://www.samsung.com/us">www.samsung.com/us</a>
CANADA	1-800-SAMSUNG (726-7864)	<a href="http://www.samsung.com/ca">www.samsung.com/ca</a>

Code n° DD68-00018A\_CFR

Serie DMR77

# Lavavajillas manual del usuario

imagine las posibilidades

Gracias por comprar este producto  
Samsung. Para recibir un servicio más  
completo, registre su producto en  
[www.samsung.com/global/register](http://www.samsung.com/global/register)

**SAMSUNG**

# características de su nuevo lavavajillas samsung

---

Su nuevo Lavavajillas Samsung cambiará su opinión acerca del lavado de la vajilla. Desde su capacidad extra grande hasta su gran eficiencia energética, su nuevo lavavajillas Samsung posee todas las características que harán que sus quehaceres sean mucho menos rutinarios.

## **1. Capacidad extra grande**

El estante superior está inclinado para la vajilla de mayor tamaño. Se ha maximizado el espacio para dar cabida a una gran variedad de tamaños de vajilla.

## **2. Diseño elegante con sensores táctiles digitales**

Los sensores táctiles digitales del panel de control facilitan la operación y le brindan elegancia.

## **3. Mayor practicidad**

El ciclo automático inteligente determina el nivel de suciedad de la vajilla e inicia el ciclo óptimo con esta función, logrando así un ahorro de agua, energía y tiempo.

## **4. Funcionamiento sumamente silencioso**



Se utiliza tecnología de control eficiente de los ruidos para que el funcionamiento sea lo más silencioso posible. Su nuevo lavavajillas Samsung será más silencioso que nunca.

## **5. Filtro autolimpiante**

¡La limpieza del filtro es cosa del pasado! Este producto mantiene en su interior los restos de comida mientras funciona y luego los expulsa automáticamente junto con el agua.

Este manual contiene información importante acerca del uso y el cuidado de su nuevo lavavajillas Samsung. Consúltelo para obtener las descripciones del panel de control, las instrucciones de uso del lavavajillas y las sugerencias para lograr el máximo rendimiento de sus tecnologías y funciones de última generación. La tabla de ciclos de la página 22 ofrece una descripción general de los diferentes ciclos y la sección de solución de problemas de la página 23 le indica qué hacer si algo sale mal.











# información sobre seguridad

A lo largo de este manual, encontrará notas de Advertencia  y  Precaución. Estas importantes instrucciones de seguridad no abarcan todas las situaciones posibles que podrían ocurrir.

Es su responsabilidad actuar con precaución cuando instale, realice el mantenimiento y ponga en funcionamiento el lavavajillas. Samsung no se responsabiliza por los daños ocasionados por el uso inadecuado.

## INSTRUCCIONES DE SEGURIDAD IMPORTANTES

Significado de los íconos y señales de este manual del usuario:

 <b>ADVERTENCIA</b>	Peligros o prácticas inseguras que pueden causar <b>lesiones físicas graves o la muerte.</b>
 <b>PRECAUCIÓN</b>	Peligros o prácticas inseguras que pueden causar <b>lesiones físicas o daños materiales.</b>
 <b>PRECAUCIÓN</b>	Para reducir el riesgo de incendio, explosión, descargas eléctricas o lesiones físicas cuando usa el lavavajillas, siga estas instrucciones básicas de seguridad:
	NO intente hacer nada.
	NO desarme.
	NO toque.
	Siga las instrucciones completamente.
	Desenchufe el cable de alimentación del tomacorriente de pared.
	Asegúrese de que la máquina esté conectada a tierra para evitar la descarga eléctrica.
	Llame al Servicio Técnico para solicitar ayuda.

**ADVERTENCIA - Cuando utilice el lavavajillas, tome todas las precauciones básicas, incluyendo las siguientes:**

 Lea todas las instrucciones antes de usar el lavavajillas.

Al igual que con cualquier equipo que use electricidad, agua y piezas móviles, existen riesgos potenciales.

Para usar este electrodoméstico en forma segura, familiarícese con su funcionamiento y manéjelo con cuidado cuando lo use.

Instale y nivele el lavavajillas sobre una superficie no alfombrada que pueda soportar su peso.

El lavavajillas debe conectarse a tierra correctamente. Nunca lo conecte a un tomacorriente sin conexión a tierra. Consulte la página 11 para obtener más información sobre cómo conectar el lavavajillas a tierra.

## CONSERVE ESTAS INSTRUCCIONES

# información sobre seguridad

Conecte el cable a tierra a la conexión a tierra de color verde de la caja de terminales.

Utilice el lavavajillas únicamente para la función para la cual se ha destinado.

Utilice únicamente detergentes o productos de enjuague recomendados para utilizarse en lavavajillas y manténgalos fuera del alcance de los niños.

Después de desembalar el lavavajillas, mantenga el embalaje fuera del alcance de los niños.

Cuando cargue los objetos que se lavarán:

- Coloque los objetos cortantes de manera que no dañen las juntas de la puerta.
- Cargue los cuchillos afilados con el mango hacia arriba para reducir el riesgo de sufrir lesiones por cortes.



No lave objetos de plástico a menos que tengan el rótulo “apto para lavavajillas” o su equivalente.



En el caso de los objetos de plástico que no tengan tal rótulo, consulte las recomendaciones del fabricante. No toque el elemento calentador durante el uso o inmediatamente luego de él.

No ponga en funcionamiento el lavavajillas a menos que todos los paneles de cierre estén correctamente colocados.

No modifique los controles.

No maltrate la puerta, la tapa o las cestas del lavavajillas, ni se sienten o pare sobre ellas.

No empuje ni presione la puerta cuando esté abierta, ya que al hacerlo podría dañar el lavavajillas o hacerse daño.

Para reducir el riesgo de lesiones, evite que los niños jueguen dentro o fuera del lavavajillas.

Para reducir el riesgo de incendio o explosión:

- En ciertas circunstancias, se puede producir gas hidrógeno en un sistema de agua caliente que no se ha usado durante dos semanas o más. EL GAS HIDRÓGENO ES EXPLOSIVO. Si el sistema de agua caliente no se ha usado durante dicho período, abra todas las llaves de agua caliente y deje que el agua fluya durante varios minutos antes de usar el lavavajillas. Esto disipará el gas hidrógeno acumulado. Dado que el gas es inflamable, no fume ni utilice una llama abierta en ese momento.

Cuando deje de utilizar o descarte un lavavajillas antiguo, retire la puerta del compartimiento de lavado.



Desconecte el cable de alimentación (o corte el disyuntor) antes de realizar el mantenimiento del lavavajillas.

No permita que los niños jueguen dentro del lavavajillas o sobre él. Pueden hacerse daño o dañar el lavavajillas.

No repare, reemplace ni realice el mantenimiento de ninguna de las piezas de su lavavajillas por su cuenta. Sólo se permite que técnicos calificados autorizados realicen el desmontaje, las reparaciones y las modificaciones. El trabajo efectuado por una persona no autorizada puede invalidar su garantía.

Antes de deshacerse del lavavajillas, retire la puerta del compartimiento de lavado o la traba de la puerta para evitar que niños o animales pequeños puedan quedar atrapados adentro.

## CONSERVE ESTAS INSTRUCCIONES

El lavavajillas es muy pesado. No intente mover o trasladar el lavavajillas por su cuenta. Se necesitan dos o más personas para mover un lavavajillas y evitar lesiones potenciales.

Después de instalar el lavavajillas, compruebe que la manguera de desagüe esté correctamente conectada y que las conexiones de la manguera no tengan pérdidas. Si la manguera de desagüe está floja, puede ocasionar pérdidas materiales.

El conducto puede romperse. A medida que transcurre el tiempo, pierde su flexibilidad. Revise el conducto periódicamente. Si está hinchado, rasgado, cortado o si hay pérdida de agua, reemplácelo inmediatamente.

No vierta gasolina, solventes ni otros materiales inflamables dentro del lavavajillas. No lave vajilla que se haya expuesto a estos materiales.

Mantenga el detergente del lavavajillas fuera del alcance de los niños. El detergente causa un efecto adverso en los órganos del cuerpo humano. Contiene sustancias para otorgar brillo y es corrosivo. Evite que el detergente entre en contacto con la piel o los ojos.

No instale el lavavajillas cerca de componentes eléctricos. Mantenga el lavavajillas alejado de llamas abiertas.

Si no va a utilizarse el lavavajillas durante un período prolongado, corte el suministro de agua.

Este lavavajillas ha sido diseñado para uso residencial únicamente.

## ANTES DE USAR EL LAVAVAJILLAS

---



ADVERTENCIA

### ADVERTENCIA



#### Riesgo de vuelco

- No utilice el lavavajillas hasta que no esté correctamente instalado.
- No ejerza presión sobre una puerta abierta.
- No coloque peso excesivo sobre una puerta abierta.



#### Riesgo de descarga eléctrica

El incumplimiento de estas instrucciones puede tener como resultado la muerte, incendios o descargas eléctricas:

- Conecte a tierra el lavavajillas.
- Conecte el cable a tierra a la conexión a tierra de color verde de la caja de conexiones.
- No utilice un cable prolongador.

# CONSERVE ESTAS INSTRUCCIONES

# contenido

---

## CONFIGURACIÓN DE SU LAVAVAJILLAS

7

- 7 Desembalaje del lavavajillas
- 7 Verificación de las piezas
- 8 Panel de control
- 10 Selector de ciclos
- 10 Pantalla
- 11 Cumplimiento de los requisitos de instalación

## USO DEL LAVAVAJILLAS

12

- 12 Pautas básicas
- 14 Ajuste del ángulo de los soportes para platos
- 15 Ajuste de la altura del estante superior
- 15 Cómo retirar el estante superior
- 16 Carga del estante inferior
- 16 Carga del estante superior
- 17 Uso de la cesta para cubiertos
- 18 Uso del dosificador

## LIMPIEZA Y MANTENIMIENTO DEL LAVAVAJILLAS

20

- 20 Limpieza del exterior
- 20 Limpieza del interior
- 20 Limpieza de las boquillas
- 21 Cómo guardar el lavavajillas

## CICLOS

22

- 22 Tabla de ciclos

## SOLUCIÓN DE PROBLEMAS

23

- 23 Controle estos puntos si su lavavajillas...
- 25 Códigos de información

## APÉNDICE

26

- 26 Ayuda al medioambiente
- 26 Especificaciones

# configuración de su lavavajillas

Asegúrese de que su instalador siga estas instrucciones minuciosamente para que su nuevo lavavajillas funcione adecuadamente y no existan riesgos de sufrir lesiones al lavar los platos.

## DESEMBALAJE DEL LAVAVAJILLAS

- Cuando haya recibido el lavavajillas, desembálelo con cuidado y compruebe que no esté dañado. Si el lavavajillas está dañado, tome nota de ello en la carta de porte y guarde una copia. No instale el lavavajillas y comuníquese con el Servicio al cliente de Samsung al número que se indica a continuación.
- Si el producto no está dañado, comience con la instalación. Si va a instalarlo por su cuenta, asegúrese de leer la guía de instalación y de seguir sus instrucciones.
- Después de desembalar el lavavajillas, mantenga el embalaje fuera del alcance de los niños para garantizar su seguridad.

## VERIFICACIÓN DE LAS PIEZAS

Una vez desembalado el lavavajillas, asegúrese de haber recibido todas las piezas que aparecen a continuación.

Si el lavavajillas sufrió daños durante el transporte, o si falta alguna pieza, comuníquese con el Servicio al cliente de Samsung al 1-800-SAMSUNG(726-7864).

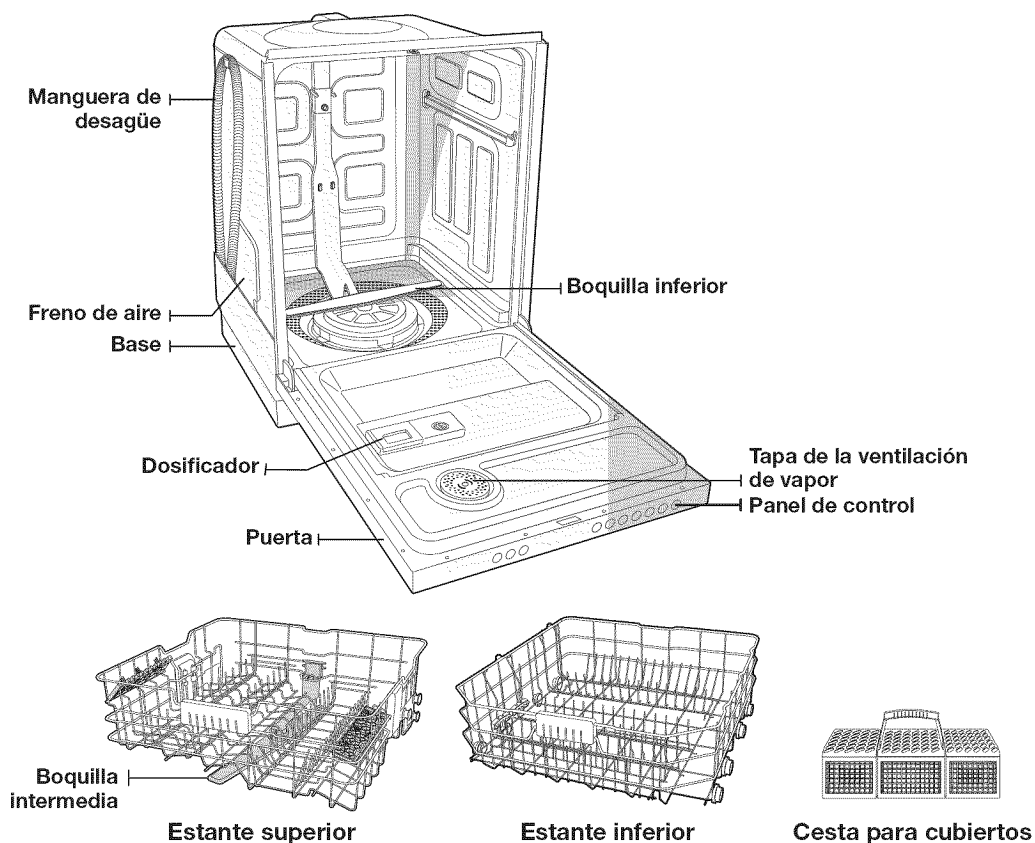



# configuración de su lavavajillas

## PANEL DE CONTROL

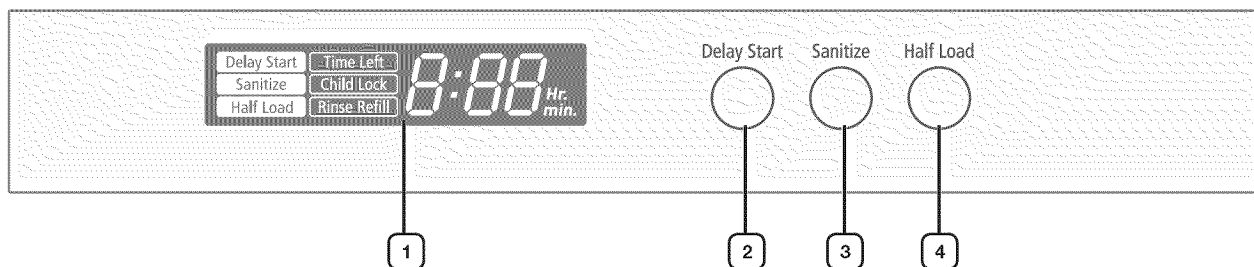
Serie DMR77



<b>1 PANTALLA</b>	<p>Muestra el tiempo restante de lavado, la información sobre el proceso de lavado (Delay start, Sanitize, Half load, Child lock) y los mensajes de error (Rinse refill, error).</p> <p>Si ocurre un error durante el funcionamiento, aparece un mensaje de error con un sonido de advertencia. Consulte la página de códigos de información.</p>
<b>2 DELAY START (Inicio retardado)</b>	<p>Retarde un ciclo hasta 24 horas, en incrementos de una hora. La hora en pantalla indica el tiempo en el cual comenzará el lavado.</p>
<b>3 SANITIZE (Desinfección)</b>	<p>La temperatura se eleva a 162 °F (72 °C) en el ciclo de enjuague final para la desinfección a alta temperatura.</p> <p>Si selecciona la opción Desinfección, el indicador "Sanitize" parpadea cuando la temperatura del agua llega a la temperatura de desinfección (más de 155 °F (68 °C)), y luego se ilumina durante 10 minutos al final del ciclo, mientras se realiza la desinfección.</p> <p> La función de Desinfección cumple con la Norma 184 NSF/ANSI para Lavavajillas Residenciales. Los lavavajillas residenciales certificados no han sido diseñados para los establecimientos alimentarios autorizados. Su lavavajillas ha sido certificado por NSF. El ciclo certificado por NSF es el ciclo Heavy (muy sucio) con la opción de desinfección seleccionada.</p>
<b>4 HALF LOAD (Media carga)</b>	<p>Seleccione esta opción para lavar una pequeña cantidad de vajilla. Se recomienda colocar los platos en el estante superior para utilizar esta función.</p> <p> Cuando se ha seleccionado Media carga, no se lavará la vajilla colocada en el estante inferior. Sólo se lavará la vajilla del estante superior.</p> <p>Si selecciona la opción Media carga, se reducirá tanto el consumo de agua como el de electricidad.</p>

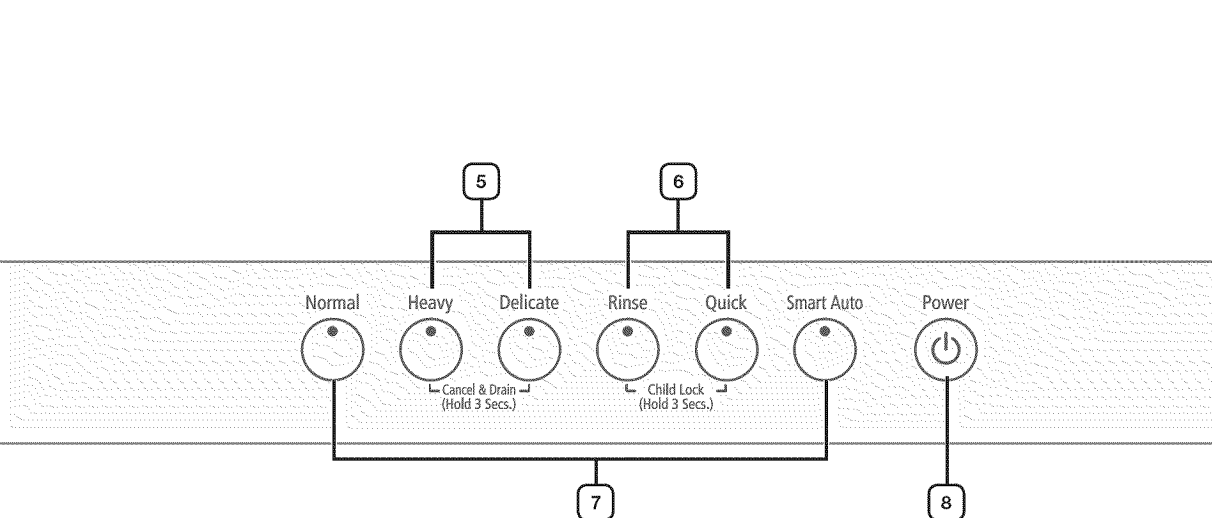

<p><b>5 CANCEL &amp; DRAIN (Cancelar y drenar)</b></p>	<p>Para cancelar y drenar un ciclo que esté ejecutándose, mantenga presionados los botones <b>Heavy</b> (Muy sucio) y <b>Delicate</b> (Vajilla delicada) durante tres (3) segundos.</p>
<p><b>6 CHILD LOCK (Bloqueo para niños)</b></p>	<p>Esta opción le permite bloquear los botones del panel de control. Cuando se haya seleccionado esta opción, los niños no podrán encender el lavavajillas en forma accidental al presionar los botones del panel de control. Recomendamos activar esta función cuando se limpia el panel de control.</p> <p> Cuando hay un ciclo funcionando, no puede utilizarse el botón <b>Power</b> (Encendido). Sólo puede utilizarse cuando no hay ningún ciclo en funcionamiento.</p> <p><b>Activación/Desactivación</b> - Si desea activar o desactivar esta opción, mantenga presionados los botones <b>Rinse</b> (Enjuague) y <b>Quick</b> (Rápido) en forma simultánea durante (3) segundos.</p>
<p><b>7 SELECTOR DE CICLOS</b></p>	<p>Puede seleccionar el ciclo de lavado adecuado según el nivel de suciedad de la vajilla. Cuando se selecciona un ciclo, se ilumina el indicador de ese ciclo. Si desea cancelar el ciclo seleccionado, presione nuevamente el botón del ciclo que se ha seleccionado.</p>
<p><b>8 POWER (Encendido)</b></p>	<p>Cuando se presiona la tecla de encendido se encienden y apagan todos los indicadores y se enciende la luz del último ciclo finalizado. Cuando el lavavajillas está funcionando y termina un ciclo seleccionado, aparece 'End' en la pantalla y se apaga automáticamente.</p>

 Puede seleccionar las opciones (Media carga, Desinfección o Inicio retardado) antes de comenzar un ciclo. Si cambia el ciclo después de seleccionar una opción, se regresa al ciclo original.

# configuración de su lavavajillas

## SELECTOR DE CICLOS

### Serie DMR77

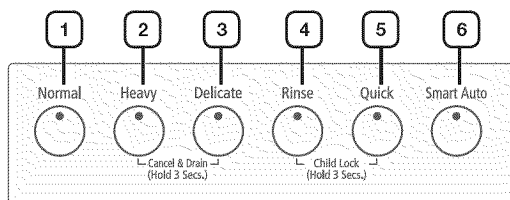

1	<b>NORMAL</b>	Utilice este ciclo para la vajilla que utiliza cotidianamente en la cena.
2	<b>HEAVY (Muy sucia)</b>	Utilice este ciclo para platos, tazas y recipientes muy sucios, difíciles de limpiar o engrasados.
3	<b>DELICATE (Vajilla delicada)</b>	Utilice este ciclo para vajilla o elementos frágiles con suciedad normal, tales como las copas.
4	<b>RINSE (Enjuague)</b>	Utilice este ciclo para vajilla o copas prelavadas. No se dosifica detergente y no se inicia el ciclo de secado.
5	<b>QUICK (Rápido)</b>	Utilice este ciclo para la vajilla ligeramente sucia. Se dosifica detergente <b>pero no se inicia el ciclo de secado.</b>
6	<b>SMART AUTO (Automático inteligente)</b>	Este ciclo detecta el nivel de suciedad e inicia automáticamente el ciclo óptimo luego algunos minutos de funcionamiento.

## PANTALLA

### Serie DMR77

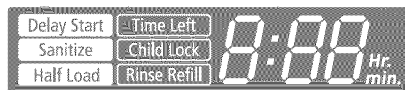

#### Superior

#### Frontal

1. Cuando la puerta del lavavajillas está abierta, se ilumina la pantalla superior y la frontal (AMBAS). Cuando está cerrada, sólo se ilumina la pantalla frontal.
2. Cuando se selecciona Inicio retardado, Desinfección, Media carga o Bloqueo para niños, se iluminan los indicadores correspondientes.
3. Cuando se ilumina "Rinse Refill" (Reponer el producto de enjuague), no hay producto de enjuague en el dosificador y debe reponerlo.
4. Si se abre la puerta durante un ciclo que está en marcha, parpadeará el tiempo restante.

# CUMPLIMIENTO DE LOS REQUISITOS DE INSTALACIÓN

## Suministro eléctrico y conexión a tierra



Para evitar el riesgo innecesario de incendio, descarga eléctrica o lesiones físicas, todo el cableado y la conexión a tierra deben realizarse de conformidad con la versión más reciente del Código Eléctrico Nacional, ANSI/FNPA, Nro. 70 y los códigos y ordenanzas locales. Es exclusiva responsabilidad del propietario del electrodoméstico proveer los servicios eléctricos adecuados para este electrodoméstico.



Nunca utilice un cable prolongador.

Cuando prepare la instalación, asegúrese de que el suministro eléctrico tiene las siguientes características:

- Un fusible o disyuntor de 120 voltios, 60 Hz, 15 amperios
- Un circuito derivado individual destinado únicamente al lavavajillas

El lavavajillas debe estar conectado a tierra. En caso de que el lavavajillas funcione mal o se descomponga, la conexión a tierra reducirá el riesgo de descarga eléctrica al ofrecer una vía de menor resistencia para la corriente eléctrica.



Nunca conecte un cable a tierra a las tuberías de plástico, las tuberías de gas o las cañerías de agua caliente.

## INSTRUCCIONES DE CONEXIÓN A TIERRA

### Para un electrodoméstico con conexión permanente:

Este electrodoméstico debe estar conectado a un metal con conexión a tierra, a un sistema de cableado permanente, o se debe conectar el conductor de conexión a tierra del equipo a los conductores del circuito y luego a la terminal de conexión a tierra del equipo.

## Suministro de agua

Su lavavajillas se llenará correctamente cuando la presión de agua sea de 20~120 psi (140~830 kPa). Una presión de agua inferior a 20 psi (140 kPa) puede ocasionar fallas en la válvula del suministro de agua e impedir que dicha válvula se cierre completamente. Por otra parte, es posible que el lavavajillas tarde más en llenarse que lo que permiten los controles, lo que ocasionaría que se apague. (Los controles cuentan con un límite de tiempo de llenado integrado, diseñado para evitar derrames o desbordamientos en caso de que se desconectara un conducto interno.)



La mayoría de las tiendas de suministros de plomería venden conductos de diversas longitudes, de hasta 10 pies (305 cm) de largo.

Para reducir el riesgo de pérdidas y daños ocasionados por el agua puede hacer lo siguiente:

- Coloque las llaves de agua en un lugar de fácil acceso.
- Cierre las llaves cuando no use el lavavajillas.
- Verifique periódicamente que no haya pérdidas de agua en los accesorios del conducto.



Antes de utilizar el lavavajillas por primera vez verifique que no haya pérdidas en ninguna de las conexiones de la válvula de suministro de agua ni en las llaves.

## Piso

Para un mejor desempeño, su lavavajillas debe estar instalado sobre un piso de construcción sólida.

Nunca instale el lavavajillas sobre una plataforma o sobre una estructura con soportes poco resistentes.

El lavavajillas debe instalarse adecuadamente, conforme a la **Guía de instalación**, antes de utilizarlo. Si no recibió una **Guía de instalación** junto con el lavavajillas, puede obtener una en nuestro sitio Web [www.samsung.com](http://www.samsung.com).

# uso del lavavajillas

---

## PAUTAS BÁSICAS

---

1. Abra la puerta y cargue la vajilla (consulte la página 16).
  - Coloque la vajilla en los estantes superior e inferior, a menos que seleccione la opción de media carga.
  - Retire los restos de comida de la vajilla antes de los colocarla en los estantes.
  - Después de cargar la vajilla en los estantes, rote las boquillas a mano para verificar si alguno de los platos interferirá con ellas.
2. Agregue detergente al dosificador (página 18).
  - Asegúrese de utilizar únicamente detergente para lavavajillas automático.
  - Consulte cómo agregar el detergente en la sección “Uso del dosificador”.
3. Presione el botón **Power** (Encendido).
  - Cuando se presiona el botón **Power** (Encendido), se enciende y apaga toda la pantalla y se ilumina el último ciclo que se finalizó.
  - Si se ilumina “Rinse Refill” (Reponer el producto de enjuague), **debe reponer el producto para el enjuague** para mejorar el desempeño del lavado y del secado.
4. Seleccione el botón de un ciclo (consulte las páginas 10 y 22).
  - Presione el botón de ciclo adecuado según el nivel de suciedad de la vajilla.
  - Cuando se selecciona un ciclo, se ilumina el indicador de ese ciclo. Si se activa nuevamente el botón del ciclo, se apaga la luz y se cancela el ciclo.
  - Para seleccionar un ciclo según el nivel de suciedad de la vajilla, consulte “Selector de ciclos”.
5. Cierre la puerta.
  - Empuje los estantes hacia atrás para que queden en su lugar. Cierre la puerta.
  - Cuando la puerta esté cerrada, luego de algunos segundos el lavavajillas iniciará el ciclo seleccionado.
  - La puerta debe estar firmemente cerrada. Si la puerta está levemente entreabierta, el ciclo seleccionado no comenzará automáticamente.
6. Cuando el ciclo haya terminado.
  - “End” aparece en la pantalla y se escucha una señal sonora.
  - El lavavajillas se apaga automáticamente.



PRECAUCIÓN

Para cargar más vajilla o para que el lavavajillas haga una pausa mientras funciona, asegúrese de abrir la puerta lenta y cuidadosamente, ya que existe la posibilidad de sufrir lesiones a causa del vapor caliente que hay dentro del lavavajillas.

(Si se abre la puerta mientras funciona el lavavajillas, se activa un mecanismo de seguridad y se detiene el ciclo.)



Para lograr un mejor desempeño en el secado debería utilizar productos para el enjuague. Si selecciona la opción Desinfección y aumenta la temperatura del agua, puede mejorar aún más el desempeño del secado.

## Controles táctiles

Le permiten operar fácilmente el lavavajillas.

- Operaciones prácticas con un toque suave
- Diseño simple y elegante
- Fácil de limpiar
- **Si tiene niños o desea limpiar la Interfaz de control, recomendamos activar la función de bloqueo para niños para bloquear los botones de control.**
  - Cuando se haya seleccionado esta opción, los niños no podrán encender el lavavajillas en forma accidental al tocar los controles.
  - Si el ciclo se está ejecutando, los botones no responderán.
  - Si la máquina está apagada, sólo responderá el botón **Power** (Encendido).

## Tecnología de secado por condensación

- Ahorra energía mediante el secado de la vajilla con el calor que queda luego del último ciclo de enjuague.
- Limpio y seguro. No emite vapor caliente durante el ciclo de secado.



ADVERTENCIA

### No deben lavarse los siguientes elementos

- **Ésteres acrílicos, Aluminio:** es posible que la vajilla con un borde dorado impreso de decoración se decolore.
- **Platos tratados con adhesivos:** es posible que los plásticos, la madera, el marfil, el cobre y la hojalata que hayan sido tratados se aflojen.
- **Plásticos con una tolerancia a la temperatura inferior a 194 °F (90 °C) :** Los plásticos delgados no se lavan ni secan bien y es posible que se dañen debido a las altas temperaturas de lavado.
- **Hojalata:** La hojalata debe lavarse a mano y secarse inmediatamente, ya que puede oxidarse.
- **Utensilios de madera:** Los objetos de madera pueden agrietarse.



ADVERTENCIA

Cuando se utiliza el lavavajillas, trate de acomodar los platos de manera adecuada, como se describe en la página 16.

- Debe retirar de la vajilla todos los restos de comida, como huesos, semillas, etc., y cualquier otro tipo de desecho como los palillos, papel u otros, ya que es posible que dañen la vajilla, generen ruidos u ocasionen incluso mal funcionamiento.
- Presione el botón de ciclo adecuado según el nivel de suciedad y el tipo de vajilla.
- Utilice únicamente la cantidad adecuada de detergente y de producto para el enjuague.

# uso del lavavajillas

## AJUSTE DEL ÁNGULO DE LOS SOPORTES PARA PLATOS

Los soportes desmontables para platos de los estantes superior e inferior le permiten ajustar el ángulo de los dientes hasta cinco niveles diferentes según el tamaño y la forma de la vajilla. Para ajustar los ángulos, observe las ilustraciones que se encuentran a continuación.

En el estante inferior, puede retirarse fácilmente el soporte para platos o se lo puede plegar para hacer lugar para objetos grandes, como ollas y sartenes. También retirarse el soporte para platos del estante superior.

Levante las manijas "A" para retirar el soporte para platos. Para volver a colocar el soporte para platos, alinéelo para que quede en su lugar y luego presione hacia abajo las manijas "A".

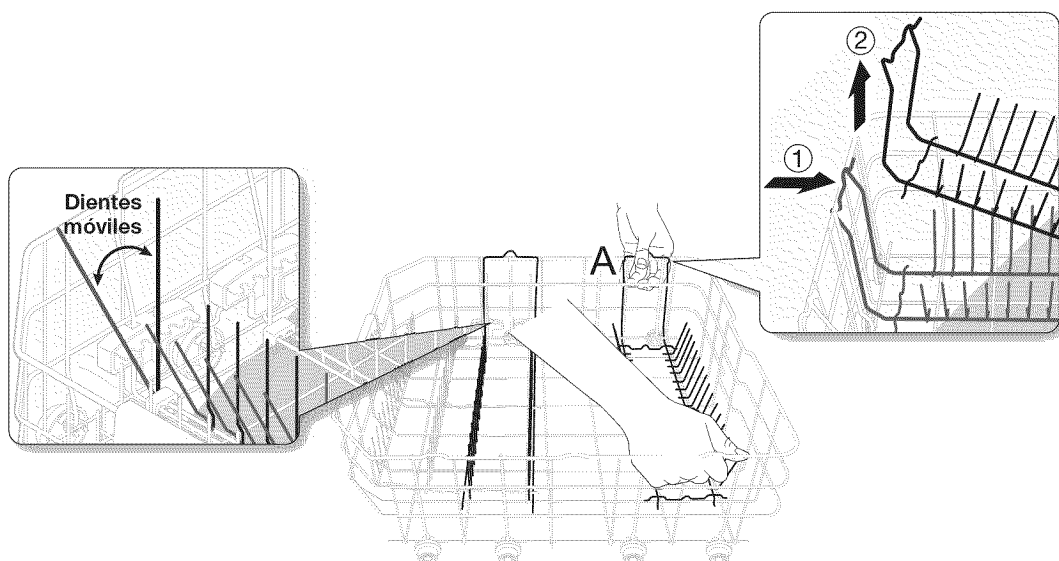



## AJUSTE DE LA ALTURA DEL ESTANTE SUPERIOR

Este lavavajillas Samsung cuenta con un estante capaz de dar cabida a platos de mayor tamaño. Al ajustar la altura del estante superior, puede hacer lugar para vajilla de diferentes tamaños. Puede colocar platos de comida con un diámetro de 14 pulgadas (36 cm) en el estante inferior y platos de comida con un diámetro de hasta 12 pulgadas (30 cm) en el estante superior.

### Serie DMR77

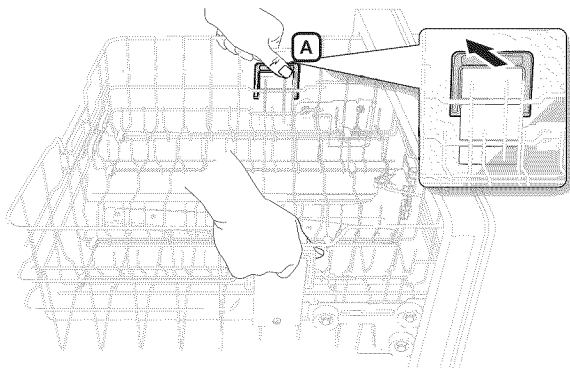
1. Para bajar el estante superior 2 pulgadas (5 cm), presione la palancas 'A' que están situadas a la izquierda y a la derecha del estante superior y al mismo tiempo presiónelo suavemente hacia abajo.
2. Para subir el estante superior, simplemente empujelo hacia arriba sin presionar ninguna palanca. Las palancas se trabarán y el estante superior quedará en posición alta.



**PRECAUCIÓN**  Recomendamos que ajuste la altura del estante superior antes de cargar la vajilla, ya que podría resultar dañada.

## CÓMO RETIRAR EL ESTANTE SUPERIOR

Para retirar el estante superior, observe las ilustraciones que se encuentran a continuación.

Tire del estante superior hacia el frente y, para retirarlo, levántelo levemente y tire de él hacia el frente (como lo indican las figuras que se encuentran a continuación).

Para cargar la vajilla, recomendamos deslizar hacia el frente el estante lo suficiente y luego cargarlo.

**PRECAUCIÓN**  Si bien puede retirarse el estante superior, debe estar instalado para que el lavavajillas funcione correctamente. Si trata de operar el lavavajillas sin el estante, se escuchará ruido y el desempeño del lavavajillas será deficiente.

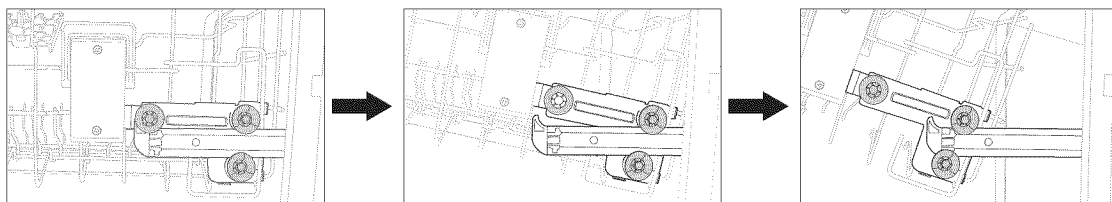

# uso del lavavajillas

## CARGA DEL ESTANTE INFERIOR

Cargue los utensilios de cocina (recipientes, ollas, etc.) de hasta 14 pulgadas (36 cm) de diámetro en el estante inferior. Se ha diseñado el estante inferior específicamente para la vajilla para comida, recipientes para sopa, platos, ollas, tapas y fuentes de horno.

Cargue la vajilla en la columna central del estante de manera que el lado abierto mire hacia la derecha. Cargue los objetos grandes como recipientes y ollas en el lavavajillas de manera que sus lados abiertos miren hacia abajo. Recomendamos cargar las tazas, la cristalería y los platos pequeños en el estante superior.

Observe los patrones recomendados de carga que se encuentran a continuación.

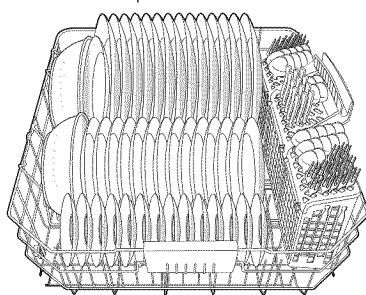

configuración para 14 lugares

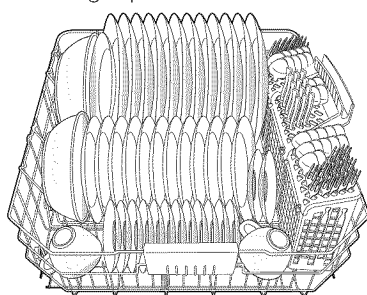

configuración para 12 lugares

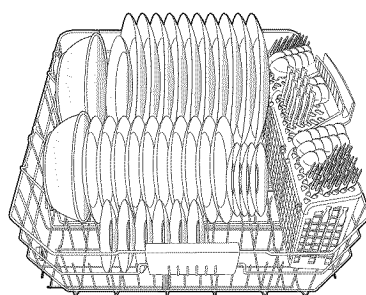

configuración para 10 lugares

## CARGA DEL ESTANTE SUPERIOR

Se ha diseñado el estante superior para platos pequeños, jarras, vasos y objetos de plástico que tengan el rótulo "apto para lavavajillas". Cargue la vajilla en el lavavajillas de manera que las caras abiertas miren hacia adelante. Si deben lavarse varias tazas o utensilios de cocina, puede ajustar el ángulo de los dientes móviles o retirarlos para obtener más espacio.

Asegúrese de que la vajilla cargada no interfiera con la rotación de la boquilla que se encuentra en la parte inferior del estante superior. (Para comprobarlo, haga rotar la boquilla a mano.)

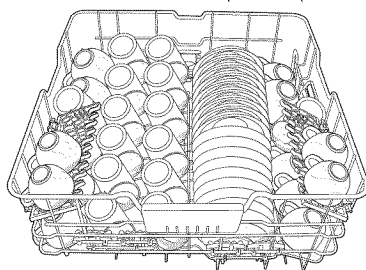

configuración para 14 lugares

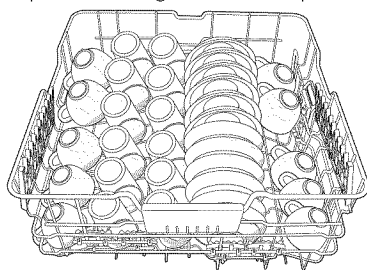

configuración para 12 lugares

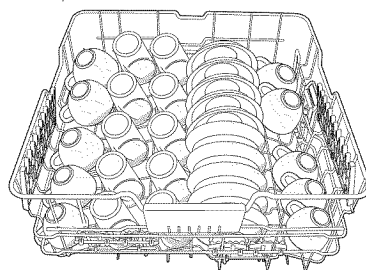

configuración para 10 lugares

## Uso del soporte para copas

Puede cargar tazas o vasos en el soporte para copas. Resulta muy práctico también para lavar copas de vino. Cuelgue sus copas de vino de las espigas del soporte para copas.

Puede plegar el soporte para copas cuando no se use.

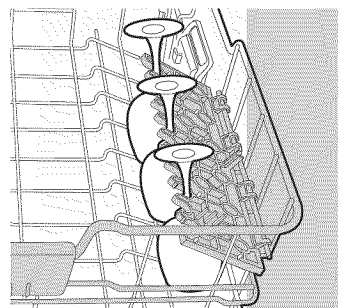

## Carga de objetos grandes

Puede cargar objetos grandes como recipientes y ollas en el estante inferior.

Asegúrese de que las manijas de las ollas y otros objetos no interfieran con la rotación de las boquillas.

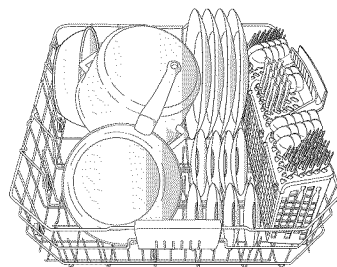

## USO DE LA CESTA PARA CUBIERTOS

La cesta para cubiertos consiste en tres compartimentos.

Puede colocarse independientemente cada cuchillo, cuchara o tenedor en el soporte para cucharas para evitar roturas o decoloración.

 NO permita que ningún objeto atraviese la parte inferior.

- 1 Tenedores pequeños
- 2 Cucharas
- 3 Cuchillos
- 4 Cucharas y tenedores grandes
- 5 Tenedores medianos

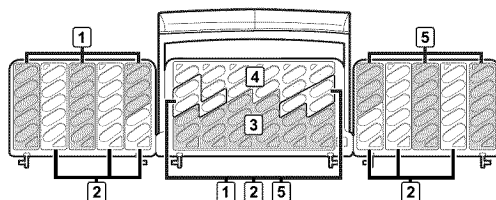
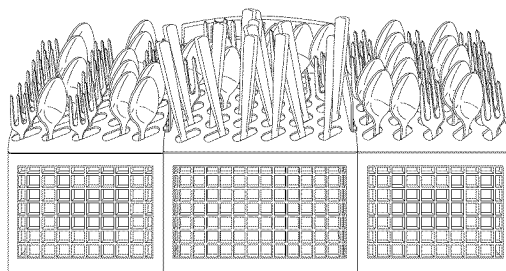

La cesta para cubiertos puede utilizarse con la cubierta abierta o sin ella. Observe la siguiente ilustración para retirar cubierta. Procure no romper la bisagra de plástico.

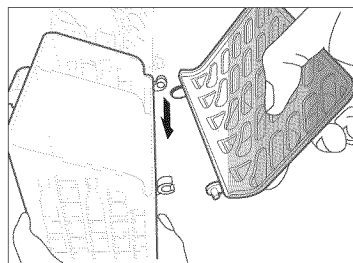
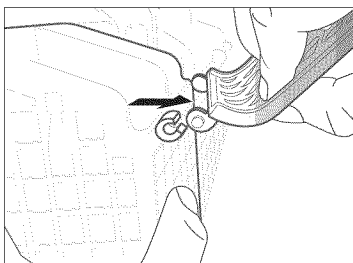
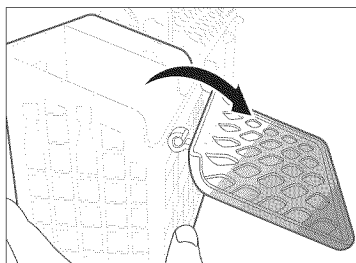

# uso del lavavajillas

## USO DEL DOSIFICADOR

### Llenado del dosificador de detergente

1. Abra la tapa presionando el pestillo de la tapa hacia abajo.

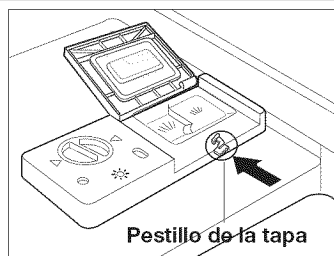

2. Agregue la cantidad recomendada de detergente en el dosificador de lavado principal según la tabla que se encuentra a continuación.

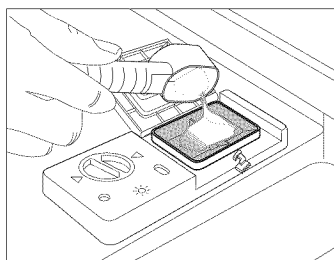

3. Cierre la tapa del dosificador. Cuando se cierre correctamente, escuchará un "clic".

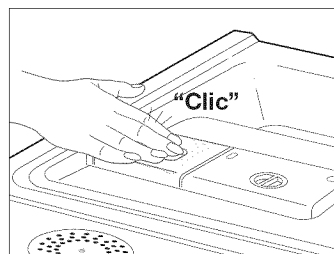

4. Si selecciona el ciclo Muy sucio, agregue la cantidad recomendada de detergente en el dosificador de prelavado según la tabla que se encuentra a continuación.

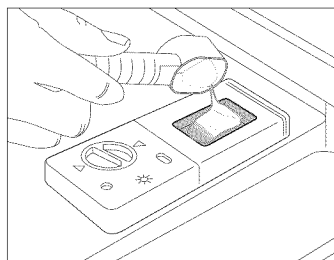

La cubierta se abre automáticamente para dosificar el detergente durante el lavado.

CICLO	CANTIDAD DE DETERGENTE	
	Dosificador para el lavado principal	Dosificador para el prelavado
Normal (Normal), Delicate (Vajilla delicada), Quick (Rápido), (Smart Auto) Automático inteligente	0,5 oz (15 g)	Sin detergente
Heavy (Muy sucio)	0,7 oz (20 g)	0,2 oz (5 g)
Rinse (Enjuague)	Sin detergente	Sin detergente

 Los números que se encuentran dentro del dosificador aluden a gramos.

## Llenado del dosificador de producto para el enjuague

Se ha diseñado el lavavajillas para que utilice un producto líquido para el enjuague. El uso de un producto para el enjuague mejora mucho el desempeño luego del enjuague final.

1. Gire la perilla del dosificador en sentido contrario a las agujas del reloj para abrir la cubierta.

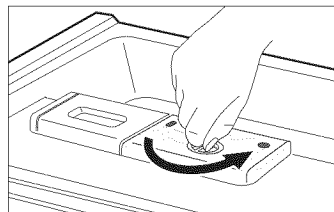

2. Vierta producto para el enjuague en la abertura hasta que el indicador señale "MAX".



3. Ajuste la cantidad de producto para el enjuague que se liberará durante la operación de enjuague. Puede ajustar a cantidad a cuatro niveles (1~4). Cuanto mayor sea el número, mayor será la cantidad de producto para el enjuague que se libere. El número seleccionado de fábrica es el 3. Cuando se llena el dosificador de producto de enjuague alcanza para 40 lavados aproximadamente.

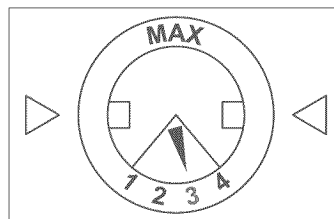

4. Cierre la cubierta. Gire la perilla del dosificador en el sentido de las agujas del reloj.

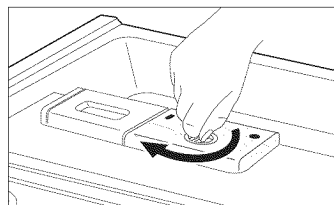

Recomendamos encarecidamente utilizar únicamente un producto líquido para el enjuague.

# limpieza y mantenimiento del lavavajillas

---

Mantener el lavavajillas limpio mejora su desempeño, reduce la cantidad de reparaciones innecesarias y aumenta su vida.

## LIMPIEZA DEL EXTERIOR

---

Se recomienda limpiar los derrames en el exterior del lavavajillas a medida que ocurran. Utilice un paño suave y húmedo para limpiar suavemente todos los derrames y el polvo del panel de control. No utilice benceno, cera, diluyente, blanqueador a base de cloro ni alcohol. Estos materiales pueden decolorar las paredes internas y pueden ocasionar manchas. No debe rociarse agua sobre el lavavajillas para limpiarlo y debe evitarse que el agua entre en contacto con cualquiera de las partes eléctricas.

 Si el lavavajillas posee un panel de acero inoxidable en la puerta, puede limpiarlo con un paño limpio y suave y un limpiador para acero inoxidable de electrodomésticos o un producto semejante.

## LIMPIEZA DEL INTERIOR

---

Limpe periódicamente el interior del lavavajillas para eliminar las partículas de suciedad o comida. Limpie el interior del lavavajillas y la parte interior de la puerta con un repasador húmedo. Recomendamos que haga funcionar el lavavajillas en forma periódica (con un ciclo Rápido o para Vajilla delicada, con la opción de desinfección) sin carga luego de colocar el detergente para lavavajillas. Esto mantendrá limpio su lavavajillas.



No quite el sello frontal del tambor (el sello de goma que rodea la abertura del lavavajillas).

## LIMPIEZA DE LAS BOQUILLAS

---

Si el desempeño de limpieza de su lavavajillas es bajo constantemente o las boquillas parecen estar obstruidas, puede limpiarlas en forma individual. Tenga cuidado al retirar las boquillas, ya que pueden romperse.

### Boquilla inferior

---

1. Compruebe que el agujero de la boquilla no esté obstruido con partículas de comida.
2. Si se necesita realizar la limpieza, tire de la boquilla hacia arriba para retirarla.
3. Limpie la boquilla y vuelva a colocarla en su lugar.
4. Haga rotar manualmente la boquilla para verificar que haya quedado instalada correctamente.

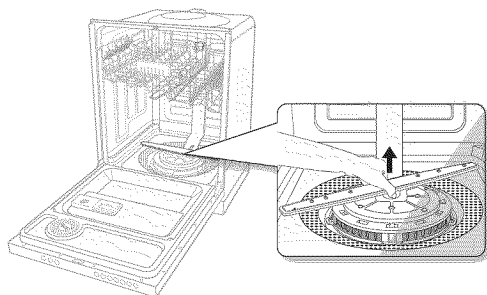

## Boquilla intermedia

1. Tire del estante superior hacia el frente y quítelo.
2. Compruebe que el agujero de la boquilla no esté obstruido con partículas de comida.
3. Si necesita limpiarlo, retire la boquilla.
4. Para hacerlo, afloje y retire la tuerca y luego quite la boquilla.
5. Limpie la boquilla, insértela nuevamente y ajuste la tuerca.
6. Para ajustar la tuerca, rótelas firmemente con la mano.
7. Haga rotar manualmente la boquilla para verificar que haya quedado instalada correctamente.

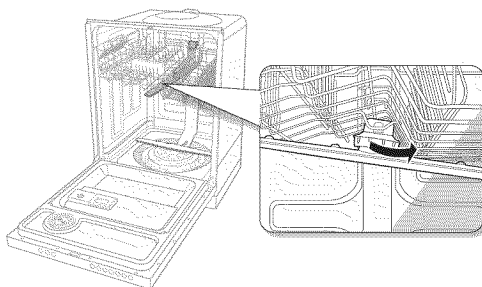

## Boquilla superior

1. Compruebe que el agujero de la boquilla no esté obstruido con partículas de comida.
2. Si necesita limpiarlo, retire la boquilla.
3. Para retirar la boquilla quite primero el estante superior, retire el conducto que está conectado desde la ménsula del tambor y luego extraiga la boquilla. Para retirar la ménsula, utilice alguna herramienta, como un destornillador.
4. Limpie la boquilla y vuelva a conectarla al conducto.
5. Inserte el conducto en la ménsula.
6. Haga rotar manualmente la boquilla para verificar que haya quedado instalada correctamente.

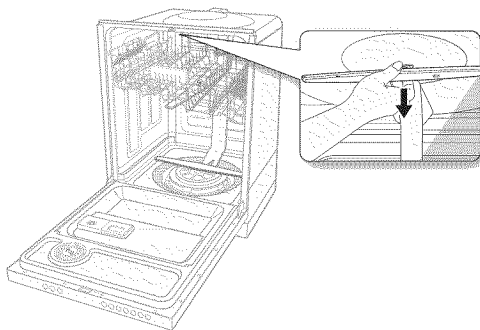

## CÓMO GUARDAR EL LAVAVAJILLAS

Si necesita guardar su lavavajillas durante un período prolongado, primero drénelo y desconéctelo, ya que el lavavajillas puede dañarse si queda agua en las mangueras y los componentes internos antes de guardarlo.

Después de drenar y desconectar el lavavajillas, asegúrese de cerrar la válvula de suministro de agua y de cortar el disyuntor.

## TABLA DE CICLOS

(●: Básico, ○: Paso flexible)

Ciclo	Pre-lavado1	Pre-lavado2	Pre-lavado3	Lavado principal	Enjuague1	Enjuague2	Último enjuague [Desinfección]	Secado	Agua [gal(ℓ)]	Tiempo (min)
Normal	●	○		● 120 F (49 °C)	●	○	● 140 F (60 °C) [162 F (72 °C)]	●	5,2-7,7 (19,6-29)	110-134
Heavy (Muy sucio)	●	●	●	● 149 F (65 °C)	●	●	● 158 F (70 °C) [162 F (72 °C)]	●	9,0 (34)	182
Delicate (Vajilla delicada)	●			● 113 F (45 °C)	●		● 140 F (60 °C) [162 F (72 °C)]	●	5,2 (19,6)	115
Rinse (Enjuague)					●				1,3 (4,9)	11
Quick (Rápido)	●			● 113 F (45 °C)	●		● 140 F (60 °C) [162 F (72 °C)]		5,2 (19,6)	38
Smart Auto (Automático inteligente)	●	○	○	● 113 F-149 F (45-65 °C)	●	○	● 140-158 F (60-70 °C) [162 F (72 °C)]	●	5,2-9,0 (19,6-34)	58-182

- Los números que se encuentran entre paréntesis en la columna Último enjuague representan la temperatura cuando se ha seleccionado la opción Desinfección. El tiempo de lavado es el mismo.
- Cuando se haya seleccionado el ciclo Automático inteligente o Normal, pueden eliminarse los pasos ○ (Paso flexible) según el nivel de suciedad de la vajilla.
- El tiempo de lavado varía según los pasos agregados.
- Aunque se haya seleccionado Media carga, la secuencia del ciclo permanece igual.
- Es posible que el tiempo de lavado varíe según la presión del agua, las condiciones de drenaje y la temperatura del agua suministrada.

# solución de problemas

## CONTROLE ESTOS PUNTOS SI SU LAVAVAJILLAS...

PROBLEMA	CAUSA POSIBLE	SOLUCIÓN
<b>No enciende.</b>	La puerta no está completamente cerrada.	Verifique que la puerta esté trabada y completamente cerrada.
	No se ha seleccionado ningún ciclo.	Seleccione un ciclo.
	El cable de alimentación no está conectado.	Conecte el cable de alimentación.
	No funciona el suministro de agua.	Verifique que la válvula de suministro de agua esté abierta.
	Se ha desconectado un circuito o se ha quemado un fusible.	Reinicie el disyuntor o reemplace el fusible.
<b>Tarda demasiado tiempo con una operación (quizás un ciclo).</b>	Se suministra agua fría.	Verifique que el conducto esté conectado al suministro de agua caliente. (Se necesita tiempo adicional para calentar el agua fría.)
<b>Tiene mal olor.</b>	Ha quedado agua con sobras del último ciclo.	Coloque detergente, sin cargar vajilla, y haga funcionar el ciclo Rápido para limpiar el lavavajillas.
<b>Tiene agua que ha quedado luego de la finalización del ciclo.</b>	La manguera de desagüe está doblada u obstruida.	Enderece la manguera.
<b>Presenta partículas de comida que han quedado en la vajilla.</b>	Se ha seleccionado un ciclo inadecuado.	Seleccione un ciclo de acuerdo con la cantidad de vajilla y su nivel de suciedad, tal como lo indica este manual.
	La temperatura del agua es baja.	Conecte el conducto al suministro de agua caliente.
	No se utiliza detergente para lavar la vajilla.	Utilice detergente para lavavajillas automático.
	La presión del agua suministrada es baja.	La presión adecuada del agua suministrada debe ser de 20~120 psi (140~830 kPa).
	Hay una boquilla obstruida.	Limpie la boquilla.
	Se ha cargado incorrectamente la vajilla.	Reacomode la vajilla de manera que no interfiera con la rotación de la boquilla ni con el funcionamiento del dosificador.
<b>No seca bien la vajilla.</b>	No hay producto para el enjuague en el dosificador.	Verifique el dosificador y agregue producto para el enjuague.
	Cuando el lavavajillas está funcionando, la temperatura del agua es baja.	Utilice producto para el enjuague junto con la opción Desinfección.

# solución de problemas

PROBLEMA	CAUSA POSIBLE	SOLUCIÓN
<b>Deja manchas y una película sobre los platos.</b>	La temperatura del agua es baja.	Para un mejor desempeño, la temperatura del agua suministrada debe ser de 120 °F (49 °C).
	La cantidad de detergente es inadecuada.	Suministre la cantidad correcta de detergente para lavavajillas automáticos.
	Se ha cargado demasiada vajilla.	Cargue únicamente la cantidad adecuada de vajilla.
	Se ha cargado la vajilla incorrectamente.	Cargue la vajilla según las recomendaciones. (Consulte la página 16.)
	La presión del agua suministrada es insuficiente.	La presión adecuada del agua suministrada es de 20~120 psi (140~830 kPa).
	Se utiliza un detergente inadecuado.	Utilice detergente para lavavajillas automático.
	No hay producto para el enjuague.	Verifique el dosificador y agregue producto para el enjuague.
<b>Hace demasiado ruido.</b>	El agua es demasiado dura.	Agregue ablandador de agua.
	Cuando la cubierta del dosificador queda abierta, genera ruido. Cuando el funcionamiento de la bomba de desagüe está en las primeras etapas, genera ruido.	Este funcionamiento es normal.
	El lavavajillas no está nivelado.	Asegúrese de que el lavavajillas esté nivelado.
<b>Deja las copas con poco brillo.</b>	Se escucha un "golpeteo" porque una boquilla golpea contra la vajilla.	Reacomode la vajilla.
	El agua suministrada es blanda y se ha suministrado poco detergente.	No cargue completamente el lavavajillas y utilice un producto para el enjuague para minimizar este efecto.
<b>Deja marcas negras o grises en la vajilla.</b>	Se ha cargado vajilla de aluminio.	Quite las marcas de la vajilla con un limpiador de baja sensibilidad.
<b>Deja una película amarilla o marrón en el interior del lavavajillas.</b>	Esto ocurre cuando hay restos de café o té.	Quite esta suciedad con un limpiador de manchas.
<b>No tiene ninguna luz encendida.</b>	La alimentación no está conectada.	Conecte el cable de alimentación.
	El fusible está roto o el disyuntor no funciona.	Reemplace el fusible o repare el disyuntor.
<b>No rota las boquillas con suavidad.</b>	El agujero de la boquilla está obstruido con partículas de comida.	Limpie el agujero de la boquilla.
<b>Presenta su estante superior doblado luego de cargar la vajilla.</b>	Se ha cargado incorrectamente la vajilla.	Cargue la vajilla según las recomendaciones. (Consulte la página 16.)

## CÓDIGOS DE INFORMACIÓN

Los códigos de información aparecen para ayudarlo a comprender mejor qué ocurre con el lavavajillas.

SÍMBOLO DEL CÓDIGO	SIGNIFICADO	SOLUCIÓN
EE1	Error en el termistor	Error funcional. Desconecte el disyuntor y comuníquese con el servicio técnico.
HE	Error en el calentador	Error funcional. Desconecte el disyuntor y comuníquese con el servicio técnico.
HE1	Error en el calentador	Error funcional. Desconecte el disyuntor y comuníquese con el servicio técnico.
4E	Error en el suministro de agua	Verifique que el conducto esté conectado correctamente. Verifique si la válvula de suministro de agua está cerrada, si se ha suspendido el suministro de agua o si el conducto o la válvula de suministro de agua están congelados u obstruidos. Si el problema continúa, desconecte el disyuntor y comuníquese con el servicio técnico.
4E1	La temperatura del agua suministrada es demasiado alta.	Verifique la temperatura del agua suministrada. Si es superior a 176 °F (80 °C), es posible que ocurra un error funcional en el lavavajillas.
5E	Error de drenaje	Verifique si la manguera de desagüe está obstruida o doblada. Si el problema continúa, desconecte el disyuntor y comuníquese con el servicio técnico.
OE	Error del nivel de agua (nivel superado)	Error funcional. Desconecte el disyuntor y comuníquese con el servicio técnico.
9E	Error del nivel bajo de agua	Error funcional. Desconecte el disyuntor y comuníquese con el servicio técnico.
LE	Pérdida	Error funcional. Cierre la válvula de suministro de agua, desconecte el disyuntor y comuníquese con el servicio técnico.
6E2	Tecla presionada	Error funcional. Desconecte el disyuntor y comuníquese con el servicio técnico.
PE	Error de la función de media carga	Error funcional. Desconecte el disyuntor y comuníquese con el servicio técnico.

Para los códigos que no figuran arriba, llame al 1-800-SAMSUNG(726-7864).

# apéndice

## AYUDA AL MEDIOAMBIENTE

- Este lavavajillas se fabrica con materiales reciclables. Si decide deshacerse de él, siga la normativa local relacionada con la eliminación de desechos. Corte el cable de alimentación para que el electrodoméstico no pueda conectarse a una fuente de alimentación.
- Quite la puerta para que los animales y los niños pequeños no puedan quedar atrapados dentro del electrodoméstico.
- No utilice cantidades de detergente mayores a las recomendadas por el fabricante del detergente.

## ESPECIFICACIONES

Modelo	DMR77LHS, DMR77LHB, DMR77LHW		
Tipo	Lavavajillas	Capacidad de lavado	configuración para 14 lugares
Suministro eléctrico	120 V/60 Hz AC solamente, disyuntor de 15 A	Temperatura de lavado	Normal 120 °F (49 °C)
Tipo de lavado	Pulverización mediante boquillas rotativas	Temperatura de enjuague	Normal 140 °F (60 °C)
Tipo de secado	Sistema de secado por condensación	Cantidad estándar de agua utilizada	Normal 7,7 gal (29 l)
Presión de agua utilizada	20 ~ 120 psi (140 ~ 830 kPa)	Cantidad de ciclos de lavado	Estándar de 6 ciclos
Dimensiones (Ancho×Profundidad×Altura)	Para empotrar	23,8 x 24,7 x 33,9 pulgadas (605 x 627 x 860 mm)	
Uso de potencia nominal	Motor de lavado	170 W	
	Calentador	1100 W	
Peso	Desembalado 115 lb (52 kg)		

# garantía

---

## LAVAVAJILLAS SAMSUNG

### GARANTÍA LIMITADA PARA EL COMPRADOR ORIGINAL

El presente producto de la marca SAMSUNG, tal como lo provee y distribuye SAMSUNG ELECTRONICS AMERICA, INC. en EE.UU./ SAMSUNG ELECTRONICS CANADA, INC. en CANADÁ (SAMSUNG) y lo entrega como nuevo, en su embalaje de cartón original al comprador o consumidor original, está garantizado por SAMSUNG contra defectos de fabricación de los materiales y la mano de obra durante el período limitado de la garantía de:

Un (1) año para todas las piezas y la mano de obra, cinco (5) años para el panel de control eléctrico, estante (los gastos por mano de obra por el servicio técnico a domicilio a partir del segundo año son a cargo del cliente) y toda la vida para el revestimiento de la puerta de acero inoxidable y el tambor de acero inoxidable.

Samsung reemplazará la unidad por un mismo modelo o actual (es decir mejor o equivalente en prestaciones) (La mano de obra necesaria para la sustitución correrá a cargo del cliente).

La presente garantía limitada comienza en la fecha original de compra y es válida únicamente para productos comprados y usados en los Estados Unidos. Para recibir el servicio técnico de la garantía, el comprador debe comunicarse con SAMSUNG con el fin de que se determine el problema y los procedimientos del servicio. El servicio técnico de la garantía sólo puede ser prestado por un centro de servicio técnico autorizado de SAMSUNG. Se debe presentar la factura de compra original como prueba de compra a SAMSUNG o al servicio técnico autorizado de SAMSUNG. SAMSUNG prestará servicio técnico a domicilio durante el período de la garantía sin costo, sujeto a la disponibilidad dentro de los Estados Unidos contiguos. El servicio técnico a domicilio no está disponible en todas las áreas.

Para recibir el servicio técnico a domicilio, el producto no debe presentar obstrucciones y debe ser accesible para el agente del servicio técnico. Si el servicio técnico no está disponible, SAMSUNG puede optar por transportar el producto hasta y desde el servicio técnico autorizado.

SAMSUNG reparará, reemplazará el producto u ofrecerá un reembolso a nuestra discreción y sin cargo adicional, tal como se establece en la presente garantía, con piezas o productos nuevos o reacondicionados si se comprueba que es defectuoso durante el período limitado de la garantía especificado anteriormente. Todas las piezas y los productos reemplazados pasan a ser propiedad de SAMSUNG y deben ser devueltos a SAMSUNG. Las piezas y los productos reemplazados asumen la garantía original que resta, o noventa (90) días, el período que sea el más prolongado.

La presente garantía limitada cubre defectos de fabricación de los materiales y la mano de obra encontrados durante el uso normal y doméstico de este producto y no será válida para lo siguiente: daños que ocurran durante el envío; entrega e instalación; aplicaciones y usos para los cuales el presente producto no fue destinado; producto o números de serie alterados; daño cosmético o acabado exterior; accidentes, abuso, descuido, incendio, inundación, caída de rayos, u otros casos fortuitos o de fuerza mayor; uso de productos, equipo, sistemas, utilidades, servicios, piezas, suministros, accesorios, aplicaciones, instalaciones, reparaciones, cableado externo o conectores no provistos ni autorizados por SAMSUNG que dañen este producto o que acarreen problemas en el servicio; voltaje de la línea eléctrica incorrecto, fluctuaciones y sobretensión; ajustes del cliente e incumplimiento de lo establecido en el manual de instrucciones, instrucciones de mantenimiento y ambientales que están cubiertas y recomendadas en el manual de instrucciones; traslado y reinstalación del producto; problemas causados por plagas. La presente garantía limitada no cubre problemas derivados de la corriente, el voltaje o el suministro eléctrico incorrectos, las bombillas de luz, los fusibles de la casa, el cableado de la casa, el costo del servicio técnico para recibir instrucciones o corregir errores en la instalación. SAMSUNG no garantiza el funcionamiento ininterrumpido o sin errores del producto.

# garantía

---

SALVO LO ESTABLECIDO EN LA PRESENTE GARANTÍA, NO EXISTEN GARANTÍAS SOBRE EL PRESENTE PRODUCTO, YA SEAN EXPRESAS O TÁCITAS, Y SAMSUNG DESCONOCE TODAS LAS GARANTÍAS QUE INCLUYEN, AUNQUE NO EN CARÁCTER TAXATIVO, CUALQUIER GARANTÍA TÁCITA DE QUE EL PRODUCTO SE ENCUENTRA EN CONDICIONES APTAS PARA LA VENTA, DE DEFRAUDACIÓN DE DERECHOS O DE QUE EL PRODUCTO SE ADECUA A LOS FINES ESPECÍFICOS PARA LOS CUALES SE ADQUIERE. NINGÚN AVAL O GARANTÍA OTORGADOS POR PERSONA, COMPAÑÍA O CORPORACIÓN ALGUNA CON RESPECTO AL PRESENTE PRODUCTO REVESTIRÁ CARÁCTER VINCULANTE PARA SAMSUNG. SAMSUNG NO SERÁ RESPONSABLE POR PÉRDIDA DE INGRESOS O LUCRO CESANTE, IMPOSIBILIDAD DE GENERAR AHORROS U OBTENER OTROS BENEFICIOS, O CUALQUIER DAÑO DERIVADO DE CIRCUNSTANCIAS ESPECIALES, DAÑO IMPREVISTO O DERIVADO CAUSADO POR EL USO, USO INCORRECTO, O INCAPACIDAD PARA USAR EL PRESENTE PRODUCTO, INDEPENDIEMENTE DE LA TEORÍA LEGAL EN QUE SE FUNDE EL RECLAMO Y AUN CUANDO SE LE HAYA NOTIFICADO A SAMSUNG DE LA POSIBILIDAD DE TALES DAÑOS.

NINGÚN RESARCIMIENTO DE NINGUNA ÍNDOLE CONTRA SAMSUNG SUPERARÁ EL MONTO DEL PRECIO DE COMPRA DEL PRODUCTO VENDIDO POR SAMSUNG Y CAUSANTE DEL PRESUNTO DAÑO.

SIN LIMITAR LO PRECEDENTE, EL COMPRADOR ASUME TODO EL RIESGO Y LA RESPONSABILIDAD POR PÉRDIDA, DAÑO O LESIÓN AL COMPRADOR Y A LOS BIENES DEL COMPRADOR Y A TERCEROS Y A SUS BIENES DERIVADOS DEL USO, USO INCORRECTO O INCAPACIDAD PARA USAR EL PRESENTE PRODUCTO. LA PRESENTE GARANTÍA LIMITADA NO SE EXTENDERÁ A NINGUNA PERSONA DISTINTA DEL COMPRADOR ORIGINAL DEL PRESENTE PRODUCTO, ES INTRANSFERIBLE Y ESTABLECE SU EXCLUSIVA REPARACIÓN.

Algunos Estados no permiten limitaciones en cuanto al plazo de una garantía implícita, o la exclusión o limitación de daños imprevistos o derivados, por lo tanto las limitaciones o exclusiones antedichas pueden no aplicarse en su caso. Esta garantía le otorga derechos específicos, y además puede tener otros derechos que varían según el Estado en el que se encuentre.

**Para recibir un servicio técnico de garantía, comuníquese con SAMSUNG a:**

**En EE.UU.**

**SAMSUNG ELECTRONICS AMERICA, INC. – CONSUMER ELECTRONICS CUSTOMER SERVICE**  
400 Valley Road, Suite 201, Mt. Arlington, NJ 07856  
1-800-SAMSUNG(726-7864)  
[www.samsung.com/us](http://www.samsung.com/us)

**En CANADÁ**

**SAMSUNG ELECTRONICS CANADA, INC. – CONSUMER ELECTRONICS CUSTOMER SERVICE**  
55 Standish Court, Mississauga, Ontario L5R 4B2 Canada  
1-800-SAMSUNG(726-7864)  
[www.samsung.com/ca](http://www.samsung.com/ca)

memo

---



¿Tiene alguna pregunta o algún comentario?

<b>País</b>	<b>LLAME AL</b>	<b>O VISÍTENOS EN LÍNEA EN</b>
U.S.A	1-800-SAMSUNG(726-7864)	<a href="http://www.samsung.com/us">www.samsung.com/us</a>
CANADA	1-800-SAMSUNG(726-7864)	<a href="http://www.samsung.com/ca">www.samsung.com/ca</a>

Código No. DD68-00018A\_MES