



**READ THIS MANUAL COMPLETELY AND CAREFULLY BEFORE  
USING THIS PRODUCT**

Keep this manual in a safe location for future reference

**LEA TODO ESTE MANUAL CON ATENCIÓN  
ANTES DE USAR ESTE PRODUCTO**

Conserve este manual en un lugar seguro para consultarlo en el futuro

**LISEZ CE MODE D'EMPLOI COMPLÈTEMENT ET  
ATTENTIVEMENT AVANT D'UTILISER CE PRODUIT**

Conservez ce manuel en lieu sûr pour y faire référence ultérieurement

**ENGLISH**

**Heated Blanket**

Instructions for use ..... 2

**ESPAÑOL**

**Manta eléctrica**

Manual de instrucciones ..... 10

**FRANÇAIS**

**Couverture chauffante**

Mode d'emploi ..... 18

Distributed by/Distribuido por/  
Distribué par :  
Beurer North America LP  
1 Oakwood Boulevard, Suite 255  
Hollywood, FL 33020, USA  
www.shop-beurer.com



Questions or comments? Call our US-based customer service toll free at 1-800-536-0366 or contact [info@beurer.com](mailto:info@beurer.com)



¿Preguntas o comentarios? Llame a nuestro servicio al cliente en Estados Unidos gratis al teléfono 1-800-536-0366 o póngase en contacto [info@beurer.com](mailto:info@beurer.com)



Questions ou commentaires? Appelez gratuitement notre service clientèle situé aux États-Unis au 1-800-536-0366 ou communiquez avec [info@beurer.com](mailto:info@beurer.com)

**CONTENT**





1. IMPORTANT – INSTRUCTIONS – DO NOT DESTROY .....	2	6. Care, Maintenance and Disposal .....	6
2. Package Contents .....	4	7. Troubleshooting Guide .....	7
3. Parts and Controls.....	5	8. Technical Specifications .....	7
4. To set up .....	5	9. FCC Compliance Information .....	7
5. To Use .....	5	10. Warranty .....	7

# 1. IMPORTANT – INSTRUCTIONS – DO NOT DESTROY

**READ AND UNDERSTAND THIS ENTIRE MANUAL INCLUDING THE SAFETY SECTION AND ALL INSTRUCTIONS AND WARNINGS COMPLETELY AND CAREFULLY BEFORE USING THIS PRODUCT. FOLLOW ALL SAFETY INSTRUCTIONS AND WARNINGS TO AVOID HAZARDOUS SITUATIONS AND TO MAKE CORRECT USE OF THIS PRODUCT.**

**Signs and symbols**

Whenever used, the following signs identify safety and property damage messages and designate a level of hazard or seriousness.

	This is the safety alert symbol. It alerts you to potential personal injury hazards. Obey all safety messages that follow this symbol to avoid possible injury or death.
 <b>WARNING</b>	Indicates a hazardous situation which, if not avoided, could result in death or serious injury.
 <b>CAUTION</b>	Indicates a hazardous situation which, if not avoided, may result in minor or moderate injury.
 <b>NOTICE</b>	Addresses practices not related to personal injury, such as product and/or property damage.

 **WARNING**

- This blanket is only designed to warm up the human body. Do not use this product for any other purpose.

- Keep children away from packaging materials (risk of suffocation).
- Do not use this blanket with an infant, an immobile person, or anyone insensitive to heat, such as a person with poor blood circulation.
- Never leave the blanket unattended.
- Never pull this blanket by the power cord. Do not use the cord as a handle. Unplug when not in use.
- Do not use the blanket when symptoms of appendicitis are present. Consult your physician.
- Do not use an electrical outlet that has become loose or does not engage the power plug tightly.
- Consult with a physician for use with controlled substances.
- Do not use on areas of insensitive skin. This may lead to skin burns.
- Burns can occur regardless of the control setting. Check skin under the blanket frequently.
- Do not use the blanket with liniment, salve or ointment preparations that contain heat-producing ingredients. Skin burns can result.
- Avoid sharp folds.
- Do not tuck in the wired area of this blanket.
- Do not route electrical cords between the mattress and box spring. Do not allow the cords to be pinched.
- Keep the controller away from drafty areas that may become damp or wet such as an open window.
- Do not use this blanket if you or the product is wet.
- Do not use pins – They may damage the electric wiring.
- Be sure that this blanket is used on an alternating-current supply circuit of the proper voltage.
- Turn off or unplug when not in use.
- Excessive heating may result from folding blanket when in actual use.

- If improper operation of this blanket is observed, discontinue its use immediately and consult the manufacturer or the dealer regarding its repair.
- Do not use with rocking chairs, recliners, chairs with casters or wheels, or other furniture subject to movement.
- Do not tuck the blanket or supply cord in a sofa or other furniture. All portions of the blanket or controller should be visible at all times.
- Wrapping of cord around the controller may damage the cord. Loop loosely when storing.
- Do not trap or pinch the cord.
- This product is intended solely for household use and not for medical or commercial purposes. Not for hotel, motel or other institutional use.
- This blanket has a polarized plug (one blade is wider than the other) as a safety feature. This plug will fit into a polarized outlet only one way. If the plug does not fit fully into the outlet, reverse the plug. If it still does not fit, contact a qualified electrician. Do not attempt to defeat this safety feature.
- Check this blanket and cord frequently for signs of wear and tear or damage. If detected, discontinue use and contact customer service.

## NOTICE

- Do not place any objects on the blanket when not in use.
- Protect the blanket from knocks, damp, dust, chemicals, marked temperature fluctuations and nearby sources of heat (ovens, heaters).

## 2. Package Contents

- 1 x Heated Blanket HD 61
- 1 x Controller with Power Cord
- 1 x Instruction Manual

### 3. Parts and Controls

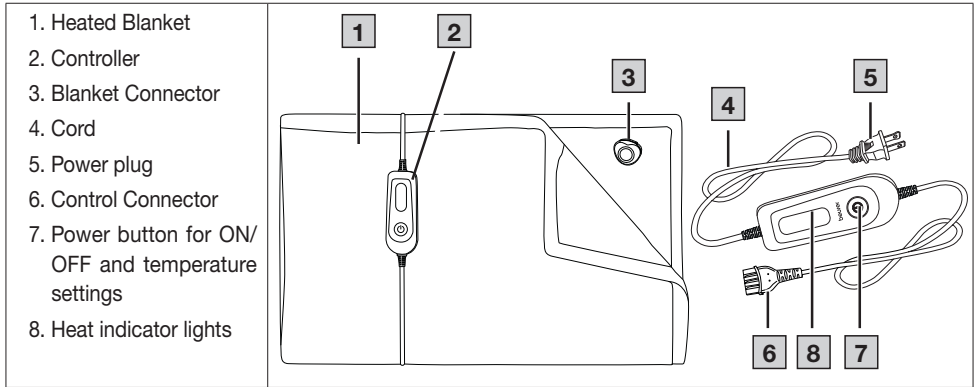

### 4. To set up

1. Attach the Control Connector to the Blanket Connector. Push both parts together securely to ensure a tight fit.
2. Plug the power plug into a 120V AC electrical outlet.

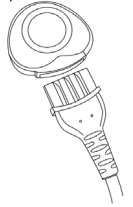

### 5. To Use

1. To turn the blanket on, press the power button. The lowest heat setting is set as default.

#### **i** NOTICE

If the blanket does not turn on when you press the power button, make sure the Control Connector is securely plugged into the Blanket Connector.

2. Select the desired heat setting by continuing to press the power button until your desired heat indicator light is shown.
  - 1 = low heat
  - 2-3 = medium heat
  - 4 = high heat
3. To switch the blanket off, press the power button one more time.

#### **!** WARNING

If the blanket is being used over several hours, we recommend that you set the lowest temperature setting on the controller to avoid overheating the heated body, which may lead to burns to the skin.

### Auto-off feature

To conserve energy and prevent skin burns caused by excessive use, the blanket will turn off automatically after 4 hours of continuous use. To switch on the blanket again, press the power button.

### Safety system

The blanket is equipped with a safety system. This electronic sensor technology provides protection against overheating across the entire surface of the blanket with an automatic switch-off if there is a fault. If this happens, unplug the blanket from the electrical outlet. Check the physical condition of the cord, the wall outlet, and the connection between the Control Connector and the Blanket Connector. Please note that, for

safety reasons, the blanket can no longer be operated after a fault has occurred and must be sent to the specified customer service.

## 6. Care, Maintenance and Disposal

### 6.1 Washing Instructions

#### **WARNING**

Always remove the plug from the socket and Control Connector from Blanket Connector before cleaning the blanket. Otherwise there is a risk of electric shock.

#### **CAUTION**

- Never immerse the controller in water or other liquids. It may otherwise be damaged.
- Do not use chemical cleaning or scouring agents to clean the blanket and controller. The blanket and controller may otherwise be damaged.

#### **Heated Blanket**

To prolong the life of your heated blanket, proper care and cleaning is essential. Follow these washing instructions to preserve the softness of the fabric and protect the electrical components:

Wash by hand or as follows in automatic washer using slow agitation and normal spin speed: Fill washer with lukewarm water. Add minimum amount of all-purpose detergent, agitate to dissolve, measure blanket before washing. Add blanket and soak five minutes. Agitate two minutes. Spin. Fill for cool rinse, agitate one minute then spin. Dry in automatic dryer on high heat, five minutes only, or line dry. Remove damp blanket from dryer, stretch to original size, and drape to finish drying. Do not iron your blanket. Do not dry clean, use dry-cleaning fluids, cleaning solvents or bleach as it may have a deteriorating effect on the insulation of the heating element. Do not use wringer.

#### **CAUTION**

Make sure the Blanket is completely dry before plugging the Blanket into an electrical outlet.

#### **Controller**

Use a dry, lint-free cloth for controller cleaning and care.

### 6.2 Storage

- Allow the heated blanket to cool down before storing.
- To prevent product damage do not place any objects on it.
- If you do not plan to use the heated blanket for a long period of time, store it in the original packaging in a cool, dry place.
- Disconnect the controller for storage.

### 6.3 Disposal

Dispose of the device in accordance with local regulations. If you have any questions, please contact the local authorities responsible for waste disposal.

## 7. Troubleshooting Guide

Problem	Cause	Solution
The heat indicator lights are not illuminated while <ul style="list-style-type: none"><li>the controller is properly connected to the blanket</li><li>the power plug is connected to a working socket</li><li>the power button for ON/OFF and temperature settings is set to 1-4</li></ul>	The safety system has switched off the blanket permanently.	Contact Customer Service for assistance. Do not connect a new controller to the blanket, as it may damage the new controller permanently.

## 8. Technical Specifications

See rating label on the heated blanket.

## 9. FCC Compliance Information

Premium Microplush Heating Blanket HD 61

Responsible Party – U.S. Contact Information:

Beurer North America LP

1 Oakwood Boulevard, Suite 255

Hollywood, FL 33020

United States

1-800-536-0366

info@beurer.com

### FCC Compliance Statement

This device complies with part 15 of the FCC Rules. Operation is subject to the following two conditions: 1. This device may not cause harmful interference, and 2. This device must accept any interference received, including interference that may cause undesired operation.

Changes or modifications not expressly approved by the party responsible for compliance could void the user's authority to operate the equipment.

**NOTE:** This equipment has been tested and found to comply with the limits for a Class B digital device, pursuant to part 15 of the FCC Rules. These limits are designed to provide reasonable protection against harmful interference in a residential installation. This equipment generates, uses and can radiate radio frequency energy and, if not installed and used in accordance with the instructions, may cause harmful interference to radio communications. However, there is no guarantee that interference will not occur in a particular installation. If this equipment does cause harmful interference to radio or television reception, which can be determined by turning the equipment off and on, the user is encouraged to try to correct the interference by one or more of the following measures:

- Reorient or relocate the receiving antenna.
- Increase the separation between the equipment and receiver.
- Connect the equipment into an outlet on a circuit different from that to which the receiver is connected.
- Consult the dealer or an experienced radio/TV technician for help.

## 10. Warranty

### 5-Year Limited Warranty for Original Purchaser

Your Beurer Heated Blanket, Model HD 61, is warranted to be free from defects in materials and workmanship for a period of five (5) years from the date of purchase under normal conditions of intended use and service.

This warranty extends only to the original retail purchaser and does not extend to retailers or subsequent owners.

We will, at our option, repair or replace the Beurer Heated Blanket, Model HD 61, without additional charge, for any part or parts covered by this written warranty. No refunds will be given. Repair or replacement is our only responsibility and your only remedy under this written warranty. If replacement parts for defective materials are not available, Beurer reserves the right to make product substitutions in lieu of repair or replacement.

For warranty service, contact our customer service department at 1-800-536-0366 or [info@beurer.com](mailto:info@beurer.com) with a description of the problem. If the issue is deemed to fall within the scope of the 5-Year Limited Warranty, you will be asked to mail the product (at your cost) in its original package along with proof of purchase, your name, address, and phone number. If the issue is not deemed eligible under warranty, we will provide a quotation for repair or replacement, including return shipping fees.

### **Third-Party Repairs**

This warranty complies with the federal Magnuson–Moss Warranty Act. You may use third-party parts or services for repairs without voiding this warranty, unless the repair itself causes damage to the product. We encourage you to retain your proof of purchase and contact our customer service team with any questions.

### **Unauthorized Sellers**

This warranty applies only to products purchased from Beurer or authorized retailers and distributors. Products purchased from unauthorized sellers — including third-party platforms or online marketplaces (such as eBay or unverified Amazon sellers) — are not covered by this warranty. This policy is in place to protect customers from counterfeit, altered, or used products that may not meet Beurer's quality standards. If you're unsure whether your seller is authorized, please contact our support team.

### **Exclusions**

This warranty does not cover damage caused by misuse or abuse; accident; the attachment of unauthorized accessories; alterations; improper installation; misapplication; lack of reasonable care; unauthorized repairs or modifications; improper electrical/power supply; worn batteries; normal wear and tear; power loss; dropped product; failure to follow instructions; lack of recommended maintenance; transit damage; theft; neglect; vandalism; or environmental conditions.

This warranty is void if the product is used in a commercial or business environment.

Beurer's maximum liability under this warranty is limited to the actual purchase price paid, as confirmed by proof of purchase. The warranty is effective only in the country where the product was purchased and used.

### **Legal Notice**

This warranty gives you specific legal rights, and you may have other rights which vary from state to state. THE WARRANTY PROVIDED HEREIN SHALL BE THE SOLE AND EXCLUSIVE WARRANTY. ANY IMPLIED WARRANTIES, INCLUDING BUT NOT LIMITED TO MERCHANTABILITY OR FITNESS FOR A PARTICULAR PURPOSE, ARE LIMITED IN DURATION TO THE LENGTH OF THIS WRITTEN WARRANTY.

IN NO EVENT SHALL BEURER BE LIABLE FOR ANY INCIDENTAL OR CONSEQUENTIAL DAMAGES ARISING FROM USE OR INABILITY TO USE THE PRODUCT.

Beurer does not authorize any third party — including retailers or resellers — to modify the terms of this warranty.

This warranty does not apply to opened, used, repackaged, or resold products, including those sold through online auctions or unauthorized channels.

For more information regarding our product line in the USA, please visit: [www.shop-beurer.com](http://www.shop-beurer.com)

Distributed by:

Beurer North America LP

1 Oakwood Boulevard, Suite 255

Hollywood, FL 33020

United States  
[www.shop-beurer.com](http://www.shop-beurer.com)

Questions or Comments?  
Call our US-based customer service toll free at 1-800-536-0366.

Assembled in China.

Subject to error and change

ÍNDICE





1. INSTRUCCIONES DE SEGURIDAD IMPORTANTES – NO DESTRUIR .....	10	6. Cuidado, mantenimiento y desecho.....	14
2. Contenido del paquete.....	13	7. Guía para la resolución de problemas.....	15
3. Partes y controles.....	13	8. Especificaciones técnicas.....	15
4. Preparación.....	13	9. Información de conformidad con la FCC .....	15
5. Uso.....	13	10. Garantía .....	16

# 1. INSTRUCCIONES DE SEGURIDAD IMPORTANTES – NO DESTRUIR

ANTES DE USAR ESTE PRODUCTO, DEBE LEER CON ATENCIÓN Y ENTENDER TODO ESTE MANUAL, INCLUYENDO LA SECCIÓN DE SEGURIDAD Y TODAS LAS INSTRUCCIONES Y ADVERTENCIAS. SIGA TODAS LAS INSTRUCCIONES Y ADVERTENCIAS DE SEGURIDAD PARA EVITAR SITUACIONES PELIGROSAS Y USAR CORRECTAMENTE ESTE PRODUCTO.

**Signos y símbolos**

Siempre que se usan, estos signos identifican mensajes de seguridad y daños a la propiedad, indicando el nivel de gravedad del peligro.

	Este es el símbolo de alerta de seguridad. Le pone alerta sobre posibles peligros que pueden ocasionar lesiones. Tenga en cuenta en todo momento todos los mensajes de seguridad que siguen a este símbolo para evitar posibles lesiones o incluso la muerte.
 <b>ADVERTENCIA</b>	Indica una situación peligrosa que, si no se evita, podría causar la muerte o una lesión grave.
 <b>PRECAUCIÓN</b>	Indica una situación peligrosa que, si no se evita, puede causar una lesión menor o moderada.
 <b>AVISO</b>	Se refiere a prácticas que no están relacionadas con lesiones, como es el caso de daños al producto o daños materiales.

## **ADVERTENCIA:**

- Esta manta está diseñada solamente para aplicar calor al cuerpo humano. No use este producto para ningún otro propósito.
- Mantenga a los niños alejados de los materiales de empaque (riesgo de asfixia).
- No utilice esta manta con bebés, personas inmóviles ni con personas que no tengan sensibilidad al calor, como alguien con mala circulación sanguínea.
- No deje la manta sin supervisión.
- No jale el cable de alimentación de la manta. No utilice el cable como asa. Desenchúfelo cuando no esté en uso.
- No use la manta si presenta síntomas de apendicitis. Consulte a su médico.
- No use una toma de corriente que se haya aflojado o que no coincida bien con el enchufe de corriente.
- Consulte a un médico para el uso con sustancias controladas.
- No la use en zonas insensibles de la piel. Esto podría provocar quemaduras en la piel.
- Independientemente de la configuración del control, pueden producirse quemaduras. Revise con frecuencia la piel debajo de la manta.
- No use la manta con preparaciones de linimento, bálsamo o pomada que contengan ingredientes que produzcan calor. Pueden producirse quemaduras en la piel.
- Evite pliegues filosos.
- No cubra la zona de cables de esta manta.
- No coloque los cables eléctricos entre el colchón y el somier. No permita que los cables se compriman.
- Mantenga el controlador alejado de zonas con corrientes de aire que puedan humedecerse o mojarse, como una ventana abierta.
- No utilice esta manta si usted o el producto están mojados.

- No utilice alfileres, ya que pueden dañar el cableado eléctrico.
- Asegúrese de que la manta se utilice en un circuito de alimentación de corriente alterna con el voltaje adecuado.
- Apáguela o desenchúfela cuando no esté en uso.
- Puede haber exceso de calor como resultado de doblar la manta cuando esté en uso.
- Si se observa funcionamiento incorrecto de esta manta, deje de usarla inmediatamente y consulte con el fabricante o el distribuidor sobre su reparación.
- No la utilice con mecedoras, sillones reclinables, sillas con ruedas o sillas de ruedas, ni con otros muebles que puedan moverse.
- No coloque la manta ni el cable de alimentación en el sofá ni en otros muebles. Todas las partes de la manta y del controlador deberían estar visibles en todo momento.
- Envolver el cable alrededor del controlador puede provocar daños en el cable. Enróllelo flojo cuando la guarde.
- No atrape ni comprima el cable.
- Este producto es solo para uso particular y no debe usarse con fines médicos ni comerciales. No recomendada para uso institucional, en hoteles ni en moteles.
- Esta manta tiene un enchufe polarizado (una terminal es más ancha que la otra) como dispositivo de seguridad. Este enchufe solamente entra en una toma eléctrica polarizada en una forma. Si el enchufe no entra completamente en la toma, inviértalo. Si aun así no entra, llame a un técnico eléctrico. No trate de alterar esta medida de seguridad.
- Verifique con frecuencia que esta manta y el cable no presenten signos de desgaste o daños. Si los detecta, interrumpa el uso y llame al servicio al cliente.

## **i** AVISO

- No ponga ningún objeto sobre la manta cuando no la esté usando.
- Proteja la manta contra golpes, humedad, polvo, productos químicos, cambios de temperatura considerables y fuentes de calor (hornos, estufas) cercanas.

## 2. Contenido del paquete

- 1 Manta eléctrica HD 61
- 1 controlador
- 1 manual de instrucciones

## 3. Partes y controles

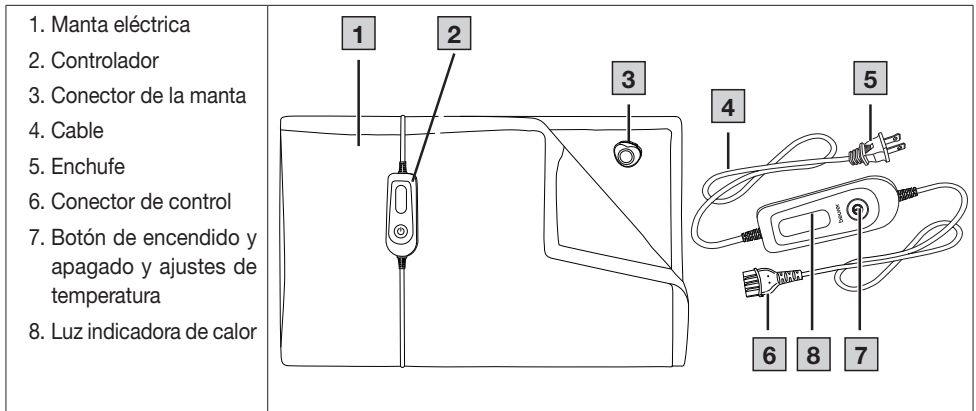

## 4. Preparación

1. Conecte el conector de control al conector de la manta. Junte ambas partes con firmeza para garantizar que queden ajustadas.
2. Introduzca el enchufe en una toma de corriente estándar de 120 VCA.

## 5. Uso

1. Para encender la manta, presione el botón de encendido. El ajuste de calor más bajo es el predeterminado.

## **i** AVISO

Si la unidad no se enciende al presionar el botón de encendido, asegúrese de que el conector de control esté enchufado con firmeza al conector de la manta.

2. Para seleccionar el ajuste de calor deseado, presione el botón de encendido hasta que se muestre la luz indicadora del calor deseado.

- 1 = calor bajo
- 2-3 = calor medio
- 4 = calor alto

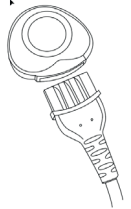

3. Para apagar la manta, presione el botón de encendido una vez más.

### **ADVERTENCIA**

Si se va a usar la manta térmica durante varias horas, le recomendamos que ajuste la temperatura al nivel mínimo en el controlador para evitar el sobrecalentamiento del cuerpo en el que se aplique el calor y, consiguientemente, posibles quemaduras en la piel.

## **Función de apagado automático**

Para ahorrar energía y evitar quemaduras en la piel por uso excesivo, la unidad se apagará automáticamente tras cuatro horas de uso continuado. Para volver a encender la manta, pulse el botón de encendido.

## **Sistema de seguridad**

La manta está equipada con un sistema de seguridad. La tecnología de sensores electrónicos evita el sobrecalentamiento de toda la superficie de la manta eléctrica mediante el apagado automático en caso de falla. Si esto ocurre, desenchufe la manta de la toma de corriente. Compruebe el estado físico del cable, de la toma de corriente y de la conexión entre el conector de control y el conector de la manta. Tenga en cuenta que, por razones de seguridad, la manta eléctrica no debe utilizarse después de una falla y debe devolverse a la dirección de servicio indicada..

## **6. Cuidado, mantenimiento y desecho**

### **6.1 Instrucciones de lavado**

#### **ADVERTENCIA**

Retire siempre el enchufe de la toma de corriente y el conector de control del conector de la manta antes de limpiar la manta. De lo contrario, existe riesgo de descarga eléctrica.

#### **PRECAUCIÓN**

- Nunca sumerja el controlador en agua ni en otros líquidos. De lo contrario, podría dañarse.
- No utilice productos químicos de limpieza ni productos abrasivos para limpiar la manta y el controlador. De lo contrario, la manta y el controlador podrían dañarse.

## **Manta eléctrica**

Para prolongar la vida de su Manta térmica de microplush premium, son esenciales cuidados y limpieza adecuados. Siga estas instrucciones de lavado para preservar la suavidad de la tela y proteger los componentes eléctricos:

Lave a mano o a máquina a velocidad lenta y a una velocidad de centrifugado normal: Llene la lavadora con agua tibia. Añada una cantidad mínima de detergente multiusos, agite para disolverlo, mida la manta antes de lavarla. Añada la manta y déjela remojar cinco minutos. Agítela dos minutos. Centrifugue. Llénela para enjuagarla con agua fría, agítela un minuto y centrifugue. Séquela en una secadora automática a alta temperatura, solo cinco minutos, o séquela al aire libre. Retire la manta húmeda de la secadora, devuélvala a su tamaño original y cúbrala para finalizar el secado. No planche la manta. No limpie en seco, ni utilice líquidos de limpieza en seco, disolventes de limpieza o lejía, ya que podría deteriorar el aislamiento de la resistencia. No use exprimidor.

#### **PRECAUCIÓN**

Asegúrese de que el conector de la manta esté completamente seco antes de enchufar la manta a la toma de corriente.

## Controlador

Utilice un trapo seco y sin pelusa para la limpieza y cuidado del controlador.

### 6.2 Almacenamiento

- Deje que la manta se enfríe antes de guardarla ya que esto puede provocar daños al mismo.
- Para evitar que se dañe la manta, no coloque ningún objeto encima de esta cuando la guarde.
- Si no tiene planeado usar la manta durante un periodo de tiempo prolongado, guárdela en su empaque original, en un lugar fresco y seco.
- Antes de su almacenamiento, desconecte el conector de control del controlador.

### 6.3 Desecho

Deseche el dispositivo de acuerdo con las normas locales. Si tiene alguna pregunta, consulte a las autoridades locales encargadas del desecho de residuos.

## 7. Guía para la resolución de problemas

Problema	Causa	Solución
Las luces indicadoras de calor no se iluminan mientras: <ul style="list-style-type: none"><li>• el controlador está correctamente conectado a la manta</li><li>• la fuente de alimentación está enchufada a una toma que funciona correctamente</li><li>• el botón de encendido y apagado y ajustes de temperatura se encuentra en tibia 1-4</li></ul>	El sistema de seguridad ha apagado la manta de forma permanente.	Comuníquese con el servicio al cliente para solicitar ayuda. No conecte un nuevo controlador a la manta, ya que puede dañar el nuevo controlador de forma permanente.

## 8. Especificaciones técnicas

Para consultar más datos técnicos, vea la etiqueta de la placa de identificación de la manta eléctrica.

## 9. Información de conformidad con la FCC

Manta térmica de microplush premium HD 61

Parte responsable – Información de contacto en Estados Unidos:

Beurer North America LP

1 Oakwood Boulevard, Suite 255

Hollywood, FL 33020

Estados Unidos

1-800-536-0366

info@beurer.com

### Declaración de conformidad de la FCC

Este dispositivo cumple con la parte 15 de las Reglas de la FCC. Su funcionamiento está sujeto a las dos condiciones siguientes: 1. Este dispositivo no podrá causar interferencia dañina y 2. Este dispositivo debe aceptar cualquier interferencia recibida, incluida la interferencia que podría causar funcionamiento no deseado.

Los cambios o modificaciones que la parte responsable del cumplimiento no apruebe expresamente podrían anular la autoridad del usuario para operar el equipo.

**NOTA:** Este equipo ha sido probado y se determinó que cumple con los límites para los dispositivos digitales Clase B, de acuerdo con la parte 15 de las reglas de la FCC. Estos límites sirven para proporcionar protección

razonable contra la interferencia dañina en instalaciones residenciales. Este equipo genera, usa y puede emitir energía de radiofrecuencia y, si no se instala de acuerdo con las instrucciones, puede causar interferencias dañinas a las comunicaciones de radio. Sin embargo, no hay garantía de que no se producirán interferencias en una instalación en particular. Si este equipo efectivamente causa interferencias dañinas a la recepción de radio o televisión, lo cual puede determinarse al apagar y encender el equipo, se recomienda al usuario que intente corregir las interferencias mediante una o más de las siguientes medidas:

- Reorientar o cambiar de lugar la antena receptora.
- Aumentar la distancia entre el equipo y el receptor.
- Conectar el equipo en una toma o circuito diferente a aquel donde está conectado el receptor.
- Consultar al distribuidor o a un técnico con experiencia en radio y televisión.

## 10. Garantía

### **Garantía limitada de 5 años para el comprador original.**

Su Manta Eléctrica, modelo HD 61, está garantizado contra defectos de materiales y mano de obra durante un período de cinco (5) años a partir de la fecha de compra, en condiciones normales de uso y servicio previstos. Esta garantía se aplica solamente al comprador original y no se extiende a vendedores minoristas o propietarios subsecuentes.

A nuestra discreción, repararemos o reemplazaremos la Manta Eléctrica Beurer, modelo HD 61, sin cargo adicional, por cualquier parte o partes cubiertas por esta garantía escrita. No se harán reembolsos. La reparación o reemplazo es nuestra única responsabilidad y el único recurso con que usted cuenta según esta garantía escrita. Si no hay partes de repuesto disponibles para los materiales defectuosos, Beurer se reserva el derecho de hacer sustituciones del producto en lugar de la reparación o reemplazo.

Para obtener servicio de garantía, llame a nuestro departamento de servicio al cliente al teléfono 1-800-536-0366 o escriba a [info@beurer.com](mailto:info@beurer.com) con una descripción del problema. Si se considera que el problema está dentro del alcance de la garantía limitada de 5 años, se le pedirá que envíe el producto (a su cargo) en su empaque original con el comprobante de compra, su nombre, domicilio y número telefónico. Si el problema no se considera elegible bajo la garantía, proporcionaremos un presupuesto para la reparación o sustitución, incluidos los gastos de envío de devolución.

### **Reparaciones de terceros**

Esta garantía cumple con la Ley Federal de Garantía de Magnuson-Moss. Puede utilizar piezas o servicios de terceros para las reparaciones sin invalidar esta garantía, a menos que la reparación en sí cause daños al producto. Le recomendamos conservar el comprobante de compra y ponerse en contacto con nuestro equipo de atención al cliente si tiene alguna pregunta.

### **Vendedores no autorizados**

Esta garantía solo se aplica a los productos adquiridos de Beurer o distribuidores autorizados. Los productos adquiridos de vendedores no autorizados, incluidas plataformas de terceros o mercados en línea (como eBay o vendedores no verificados de Amazon), no están cubiertos por esta garantía. Esta política se aplica con el fin de proteger a los clientes de productos falsificados, alterados o usados que puedan no cumplir con los estándares de calidad de Beurer.

Si no está seguro de si su vendedor está autorizado, póngase en contacto con nuestro equipo de asistencia.

### **Exclusiones**

Esta garantía no cubre los daños causados por un uso indebido o abuso; accidente; colocación de accesorios no autorizados; modificaciones; instalación incorrecta; aplicación incorrecta; falta de cuidado razonable; reparaciones o modificaciones no autorizadas; suministro eléctrico inadecuado; baterías gastadas; desgaste normal; pérdida de potencia; producto caído; incumplimiento de las instrucciones; falta de mantenimiento recomendado; daños por el transporte; robo; negligencia; vandalismo; o condiciones ambientales.

Esta garantía se anula si el producto se usa alguna vez en un ambiente comercial o empresarial.

La responsabilidad máxima de Beurer en virtud de esta garantía se limita al precio de compra real pagado, tal y como se confirma con el comprobante de compra. La garantía solo es válida en el país en el que se compró y utilizó el producto.

### **Aviso legal**

Esta garantía le da derechos específicos, y usted puede tener otros derechos que pueden variar de una jurisdicción a otra.

LA GARANTÍA AQUÍ PROPORCIONADA SERÁ LA GARANTÍA ÚNICA Y EXCLUSIVA. TODAS LAS GARANTÍAS IMPLÍCITAS, INCLUYENDO, ENTRE OTRAS, LAS DE COMERCIALIZACIÓN O IDONEIDAD PARA UN PROPÓSITO PARTICULAR, TIENEN UNA DURACIÓN LIMITADA A LA DURACIÓN DE ESTA GARANTÍA ESCRITA.

EN NINGÚN CASO BEURER SERÁ RESPONSABLE POR DAÑOS INCIDENTALES O CONSECUENTES QUE SURJAN DEL USO O LA INCAPACIDAD DE USAR EL PRODUCTO.

Beurer no autoriza a terceros, incluidos los distribuidores, a modificar las condiciones de esta garantía.

Esta garantía no se aplica a productos abiertos, usados, reempaquetados o revendidos, incluidos aquellos vendidos a través de subastas en línea o canales no autorizados.

Para obtener más información relacionada con nuestra línea de productos en los Estados Unidos, visite: [www.shop-beurer.com](http://www.shop-beurer.com)

Distribuido por:

Beurer North America LP  
1 Oakwood Boulevard, Suite 255  
Hollywood, FL 33020  
Estados Unidos  
[www.shop-beurer.com](http://www.shop-beurer.com)

¿Preguntas o comentarios?

Llame a nuestro servicio al cliente en Estados Unidos gratis al teléfono 1-800-536-0366

Ensamblado en China.

## TABLE DES MATIÈRES





1. CONSIGNES DE SÉCURITÉ IMPORTANTES – NE PAS DÉTRUIRE .....	18	6. Entretien, maintenance et mise au rebut.....	22
2. Contenu de l'emballage .....	21	7. Guide de dépannage .....	23
3. Pièces et commandes.....	21	8. Caractéristiques techniques .....	23
4. Installation .....	22	9. Renseignements relatifs à la conformité FCC.....	24
5. Utilisation .....	22	10. Garantie .....	24

# 1. CONSIGNES DE SÉCURITÉ IMPORTANTES – NE PAS DÉTRUIRE

AVANT D'UTILISER CE PRODUIT, VEUILLEZ LIRE ATTENTIVEMENT LA TOTALITÉ DE CE MANUEL, NOTAMMENT LA SECTION SUR LA SÉCURITÉ, AINSI QUE L'ENSEMBLE DES AVERTISSEMENTS ET DES INSTRUCTIONS. RESPECTEZ TOUTES LES INSTRUCTIONS ET TOUS LES AVERTISSEMENTS DE SÉCURITÉ POUR ÉVITER LES SITUATIONS DANGEREUSES ET GARANTIR UNE UTILISATION APPROPRIÉE DE CE PRODUIT.

## Signes et symboles

Lorsqu'ils sont utilisés, les signes suivants identifient des messages relatifs à la sécurité et aux dommages matériels et indiquent le niveau de risque ou le degré de gravité.

	Ceci est le symbole d'alerte sécurité. Il vous signale des risques potentiels de blessure. Pour éviter tout risque de blessure ou de décès, respectez les messages de sécurité qui accompagnent ce symbole.
 <b>AVERTISSEMENT</b>	Indique une situation dangereuse qui, si elle n'est pas évitée, peut provoquer la mort ou des blessures graves.
 <b>ATTENTION</b>	Indique une situation dangereuse qui, si elle n'est pas évitée, peut provoquer une blessure mineure ou modérée.
 <b>AVIS</b>	Désigne les pratiques non liées à des blessures, mais plutôt à des risques de dommages aux produits et/ou à d'autres biens.

## **AVERTISSEMENT**

- Cette couverture chauffante est conçue uniquement pour réchauffer le corps humain. N'utilisez pas ce produit à d'autres fins.
- Rangez les matériaux d'emballage hors de portée des enfants (risque de suffocation).
- N'utilisez pas cette couverture pour un enfant, une personne immobile ou toute personne insensible à la chaleur, comme des personnes souffrant de mauvaise circulation sanguine.
- Ne laissez jamais la couverture sans surveillance.
- Ne tirez jamais la couverture par le câble d'alimentation. N'utilisez pas le câble d'alimentation comme une poignée. Débranchez-le lorsque la couverture n'est pas utilisée.
- N'utilisez pas la couverture si vous présentez des symptômes d'appendicite. Consultez votre médecin.
- N'utilisez pas de prise électrique mal fixée ou qui maintienne mal la fiche électrique.
- Consultez votre médecin si vous l'utilisez avec des substances contrôlées.
- N'utilisez pas la couverture sur des zones sensibles de la peau. Cela pourrait entraîner des brûlures cutanées.
- Des brûlures peuvent survenir, quels que soient les réglages de contrôle. Vérifiez souvent l'état de votre peau sous la couverture.
- N'utilisez pas la couverture avec des préparations de liniment, de baume ou de pommade qui contiennent des ingrédients qui produisent de la chaleur. Cela pourrait entraîner des brûlures cutanées.
- Évitez de plier la couverture.
- Ne borde pas la couverture près des prises électriques.
- Ne dispose pas de câbles électriques entre le matelas et le sommier. Évitez de plier les câbles.

- Tenez le dispositif de contrôle à l'écart des zones de courants d'air qui sont susceptibles d'être humides ou mouillées telles qu'une fenêtre ouverte.
- N'utilisez pas cette couverture si vous êtes mouillé, ou si le produit est mouillé.
- N'utilisez pas des épingles - elles pourraient endommager le câblage électrique.
- Assurez-vous que cette couverture est utilisée sur un circuit d'alimentation en courant alternatif avec une tension adéquate.
- Éteignez ou débranchez la couverture quand elle n'est pas utilisée.
- Une surchauffe excessive peut subvenir d'une couverture pliée lors de l'utilisation.
- Si vous observez un fonctionnement incorrect de la couverture, cessez immédiatement de l'utiliser et contactez le fabricant ou le vendeur pour réparation.
- N'utilisez pas la couverture sur des fauteuils à bascule, des sièges inclinables, des sièges sur roulettes ou fauteuils roulants, ou d'autres objets susceptibles de bouger.
- Ne bordez pas la couverture ou le câble d'alimentation dans un fauteuil ou autre meuble. L'ensemble de la couverture ou du dispositif de contrôle doit être visible en tout temps.
- Enrouler le câble autour du dispositif de contrôle peut endommager le câble. Nouez sans serrer au moment de ranger.
- Ne coincez pas et ne serrez pas le câble d'alimentation.
- Ce produit est destiné uniquement à un usage domestique, et ne doit pas être utilisé à des fins médicales ou commerciales. Ne convient pas aux motels, hôtels ou autre usage institutionnel.
- Cette couverture est équipée d'une fiche polarisée (une broche est plus grande que l'autre) par mesure de sécurité. Cette fiche ne peut être branchée dans une prise polarisée.

que dans un seul sens. Si la fiche ne se branche pas complètement dans la prise, inversez le sens de la fiche. Si elle ne se branche toujours pas, contactez un électricien qualifié. N'essayez pas de désactiver ce dispositif de sécurité.

- Vérifiez cette couverture ainsi que son câble fréquemment pour y déceler des signes d'usure ou de dommages. En cas de détection de ces signes, interrompez l'utilisation et contactez le service à la clientèle.

## **i** AVIS

- Ne placez pas d'objet sur la couverture lorsque celle-ci n'est pas utilisée.
- Protégez la couverture des impacts, de l'humidité, de la poussière, des produits chimiques, des grandes fluctuations de température et des sources de chaleur avoisinantes (fours, appareils de chauffage).

## 2. Contenu de l'emballage

- 1 Couverture chauffante HD 61
- 1 controlador con cable de alimentación
- 1 mode d'emploi

## 3. Pièces et commandes

1. Couverture chauffante
2. Dispositif de contrôle
3. Connecteur de la couverture
4. Câble
5. Fiche secteur
6. Connecteur de contrôle
7. Bouton d'alimentation marche/arrêt et réglages de la température
8. Voyant d'indicateur de chaleur
9. Voyant d'arrêt automatique

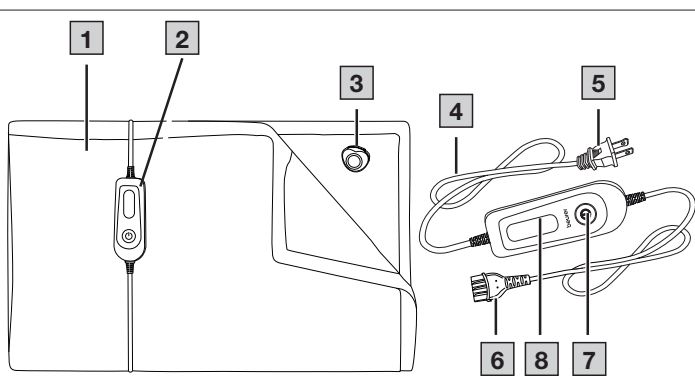

## 4. Installation

1. Fixez le connecteur de contrôle au connecteur de la couverture. Joignez les deux connecteurs pour assurer une fixation solide.
2. Insérez la fiche secteur dans une prise électrique 120 VCA standard.

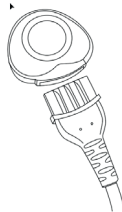

## 5. Utilisation

1. Pour allumer la couverture, appuyez sur le bouton d'alimentation. La température la plus basse est réglée par défaut.



### AVIS

Si l'appareil ne s'allume pas quand vous appuyez sur le bouton d'alimentation, assurez-vous que le connecteur de contrôle est bien inséré dans le connecteur de la couverture.

2. Sélectionnez le réglage de chaleur souhaité en continuant d'appuyer sur le bouton d'alimentation jusqu'à ce que le témoin lumineux de la chaleur souhaitée s'affiche.

- 1 = chaleur faible
- 2-3 = chaleur moyenne
- 4 = chaleur élevée

3. Pour éteindre la couverture, appuyez encore une fois sur le bouton d'alimentation.



### AVERTISSEMENT

Si la couverture est utilisée pendant plusieurs heures, réglez la température la plus basse sur le dispositif de contrôle pour éviter la surchauffe de la partie du corps chauffée, ce qui peut entraîner des brûlures.

### Fonction d'arrêt automatique

Pour économiser de l'énergie et éviter des brûlures cutanées provoquées par une utilisation excessive, l'appareil s'éteindra automatiquement après quatre heures d'utilisation continue. Pour rallumer la couverture, appuyez sur le bouton d'alimentation.

### Système de sécurité

Cette couverture est équipée d'un système de sécurité. La technologie de capteur électronique empêche toute surchauffe de la surface du couvercle chauffante en l'arrêtant automatiquement en cas de défaillance. Si cette situation se produit, débranchez la couverture de la prise électrique. Vérifiez l'état physique du câble, de la prise murale, et la connexion entre le connecteur de contrôle et le connecteur de la couverture. Veuillez noter que, pour des raisons de sécurité, la couverture chauffante ne doit pas être utilisée après une défaillance et doit être retournée à l'adresse de service indiquée.

## 6. Entretien, maintenance et mise au rebut

### 6.1 Instructions de lavage



### AVERTISSEMENT

Enlevez toujours la fiche de la prise et le connecteur de contrôle du connecteur de la couverture avant de nettoyer la couverture. Sinon, il y a un risque d'électrocution.



### ATTENTION

- N'immergez jamais le dispositif de contrôle dans de l'eau ou dans d'autres liquides. Cela pourrait l'endommager.
- N'utilisez pas de nettoyant chimique ou d'agent abrasif pour nettoyer la couverture et le dispositif de contrôle. La couverture et le dispositif de contrôle risqueraient d'être endommagés.

## Couverture chauffante

Pour prolonger la vie de votre couverture chauffante, il est essentiel d'en prendre soin et de la nettoyer. Suivez ces instructions de lavage pour préserver la douceur du tissu et protéger les composants électriques :

Lavez à la main ou dans une machine à laver à vitesse lente et à vitesse d'essorage normale Remplissez la machine avec de l'eau tiède. Ajoutez un minimum de détergent multi-usage, agitez pour mélanger, mesurez la couverture avant de la laver. Ajoutez la couverture et trempez-la cinq minutes. Agitez pendant deux minutes. Essorez. Remplissez pour le rinçage à eau froide, agitez deux minutes puis essorez. Séchez-la dans un séchoir automatique réglé sur chaleur élevée, cinq minutes seulement ou étendez-la à l'extérieur. Retirez la couverture humide du séchoir, ramenez la couverture à sa taille normale et étendez-la pour terminer le séchage. Ne repassez pas votre couverture. Ne pas nettoyer à sec, utiliser des liquides de nettoyage à sec, des solvants de nettoyage ou de l'eau de Javel, car cela pourrait avoir un effet néfaste sur l'isolation de l'élément chauffant. N'utilisez pas d'essoreuse.



### ATTENTION

Assurez-vous que le connecteur de la couverture soit complètement sec avant de le brancher dans une prise électrique.

## Dispositif de contrôle

Utilisez un chiffon sec et non pelucheux pour nettoyer le dispositif de contrôle.

### 6.2 Stockage

- Laissez la couverture chauffante refroidir avant de la ranger car cela peut provoquer des dommages.
- Pour éviter que le produit soit endommagé, ne placez pas des objets dessus en le rangeant.
- Si vous ne prévoyez pas d'utiliser la couverture chauffante pendant une longue période, rangez-la dans son emballage d'origine dans un endroit frais et sec.
- Débranchez le dispositif de contrôle et le connecteur de contrôle pour ranger la couverture chauffante.

### 6.3 Mise au rebut

Mettez au rebut l'appareil conformément à la réglementation locale en vigueur. Si vous avez des questions, adressez-vous aux autorités locales responsables de la mise au rebut des déchets.

## 7. Guide de dépannage

Problème	Cause	Solution
Les témoins de chaleur ne s'allument pas lorsque <ul style="list-style-type: none"><li>• le dispositif de contrôle est correctement connecté à la couverture;</li><li>• la fiche secteur est branchée à une fiche qui fonctionne;</li><li>• le bouton d'alimentation marche/arrêt et réglages de la température est réglé sur 1-4</li></ul>	Le système de sécurité a éteint la couverture de façon permanente.	Contactez le service à la clientèle pour obtenir de l'aide. Ne connectez pas un nouveau dispositif de contrôle à la couverture, car cela pourrait endommager le dispositif de contrôle de manière permanente.

## 8. Caractéristiques techniques

Voir l'étiquette d'évaluation sur la couverture chauffante.

## 9. Renseignements relatifs à la conformité FCC

Couverture chauffante à micropeluches de première qualité HD 61

Entité responsable – Coordonnées aux États-Unis :

Beurer North America LP

1 Oakwood Boulevard, Suite 255

Hollywood, FL 33020

United States

1-800-536-0366

info@beurer.com

### Déclaration de conformité FCC

Cet appareil est conforme à la Section 15 du règlement de la FCC. Le fonctionnement est soumis aux deux conditions suivantes : 1. Cet appareil ne doit pas causer d'interférences nuisibles et 2. Cet appareil doit accepter toute interférence reçue, y compris les interférences qui peuvent entraîner un fonctionnement indésirable.

Les changements ou modifications qui ne sont pas expressément approuvés par l'entité responsable de la conformité pourraient annuler l'autorité de l'utilisateur à utiliser l'appareil.

**REMARQUE :** Ce produit a été testé et déclaré conforme aux limites imposées aux appareils numériques de classe B, en vertu de la Section 15 du règlement de la FCC. Ces limites sont conçues pour fournir une protection raisonnable contre les interférences nuisibles dans une installation résidentielle. Ce produit génère, utilise et peut émettre des radiofréquences et, s'il n'est pas installé et utilisé conformément aux instructions, il peut causer des interférences nuisibles aux communications radio. Cependant, nous ne pouvons garantir que des interférences ne se produiront pas dans une installation particulière. Si le produit cause des interférences nuisibles à la réception des signaux de radio ou de télévision, ce que vous pouvez vérifier en mettant le produit sous et hors tension, nous vous recommandons d'essayer de corriger les interférences par l'une des mesures suivantes :

- réorientez ou déplacez l'antenne de réception;
- éloignez davantage le produit du récepteur;
- branchez le produit à une prise sur un circuit différent de celui sur lequel le récepteur est branché;
- contactez le vendeur ou un technicien radio/TV expérimenté pour obtenir de l'aide.

## 10. Garantie

### Garantie limitée de 5 ans pour l'acheteur d'origine

Votre couverture chauffante Beurer, modèle HD 61, est garanti exempt de défauts de matériaux et de fabrication pendant une période de cinq (5) ans à compter de la date d'achat, sous conditions normales d'utilisation et de service. La présente garantie couvre uniquement l'acheteur d'origine et ne s'étend pas aux détaillants ou propriétaires ultérieurs.

Nous nous engageons, à notre seule discrétion, à réparer ou à remplacer la couverture chauffante Beurer, modèle HD 61, sans frais supplémentaires, pour toute pièce couverte par les conditions de la présente garantie écrite. Aucun remboursement ne sera accordé. La réparation ou le remplacement constituent notre seule responsabilité et votre seul recours au titre de la présente garantie écrite. S'il n'est pas possible d'obtenir des pièces de rechange pour des pièces défectueuses, Beurer se réserve le droit de fournir un produit de substitution à la place de la réparation ou du remplacement.

Pour tout service lié à la garantie, faites appel au service à la clientèle en appelant au 1-800-536-0366 ou en écrivant à l'adresse info@beurer.com, afin de nous fournir une description du problème. Si le problème est considéré comme étant couvert par la garantie limitée de 5 ans, vous devrez envoyer le produit par courrier postal (à vos frais) dans son emballage d'origine avec la preuve d'achat, votre nom, votre adresse

et votre numéro de téléphone. Si le problème n'est pas considéré comme couvert par la garantie, nous fournirons un devis pour la réparation ou le remplacement, y compris les frais de retour.

### Réparations par des tiers

Cette garantie est conforme à la loi fédérale sur la garantie Magnuson-Moss. Vous pouvez utiliser des pièces ou des services tiers pour les réparations sans annuler cette garantie, à moins que la réparation elle-même n'endommage le produit. Nous vous invitons à conserver votre preuve d'achat et à contacter notre service clientèle pour toute question.

### Vendeurs non agréés

Cette garantie ne concerne que les produits achetés auprès de Beurer ou de revendeurs et distributeurs agréés. Les produits achetés auprès de vendeurs non agréés, comme les plateformes tierces ou les places de marché en ligne (telles qu'eBay ou les vendeurs Amazon non vérifiés), sont exclus de cette garantie. Cette politique vise à protéger la clientèle contre les produits contrefaits, altérés ou utilisés qui pourraient ne pas répondre aux normes de qualité de Beurer.

Si vous n'êtes pas sûr que votre vendeur soit agréé, veuillez communiquer avec notre équipe d'assistance.

### Exclusions

Cette garantie exclut les dommages causés par une mauvaise utilisation ou un usage abusif; un accident; l'utilisation d'accessoires non homologués; les altérations; une installation inadéquate; une utilisation inadéquate; un manque de soins raisonnables; des réparations ou des modifications non autorisées; une alimentation électrique médiocre; des piles usées; l'usure normale; une perte de courant; la chute du produit; le non-respect des instructions d'emploi; le manque d'entretien recommandé; des dommages dus au transport; un vol; une négligence; un acte de vandalisme; ou les conditions environnementales.

La présente garantie est nulle si le produit est utilisé dans un environnement commercial ou professionnel.

La responsabilité maximale de Beurer en vertu de la présente garantie est limitée au prix d'achat réellement payé, tel que confirmé par la preuve d'achat. La garantie n'est valable que dans le pays où le produit a été acheté et utilisé.

### Mentions légales

La présente garantie vous confère des droits juridiques spécifiques et vous pouvez également disposer de droits supplémentaires qui varient d'un État à l'autre.

LA GARANTIE FOURNIE PAR LE PRÉSENT DOCUMENT CONSTITUE LA SEULE ET UNIQUE GARANTIE. TOUTES LES GARANTIES IMPLICITES, NOTAMMENT, LA QUALITÉ MARCHANDE OU L'ADÉQUATION À UN USAGE PARTICULIER, SE LIMITENT À LA DURÉE DE LA PRÉSENTE GARANTIE ÉCRITE.

EN AUCUN CAS, BEURER NE SAURAIT ÊTRE TENUE RESPONSABLE DE DOMMAGES ACCESSOIRES OU CONSÉCUTIFS RÉSULTANT DE L'UTILISATION OU DE L'IMPOSSIBILITÉ D'UTILISER LE PRODUIT.

Beurer n'autorise aucun tiers, détaillant ou revendeur, à modifier les modalités de cette garantie.

Cette garantie ne concerne pas les produits ouverts, utilisés, reconditionnés ou revendus, y compris ceux vendus par le biais d'enchères en ligne ou de canaux non autorisés.

Pour obtenir plus d'informations sur notre gamme de produits aux États-Unis, veuillez visiter le site [www.shop-beurer.com](http://www.shop-beurer.com)

Distribué par :

Beurer North America LP

1 Oakwood Boulevard, Suite 255

Hollywood, FL 33020

Etats-Unis

[www.shop-beurer.com](http://www.shop-beurer.com)

Questions ou commentaires? Composez gratuitement le 1-800-536-0366 ou contactez [info@beurer.com](mailto:info@beurer.com)

Assemblé en Chine.





