

VEVOR[®]

TOUGH TOOLS, HALF PRICE

Technical Support and E-Warranty Certificate www.vevor.com/support

SNOW MACHINE

We continue to be committed to provide you tools with competitive price.

"Save Half", "Half Price" or any other similar expressions used by us only represents an estimate of savings you might benefit from buying certain tools with us compared to the major top brands and does not necessarily mean to cover all categories of tools offered by us. You are kindly reminded to verify carefully when you are placing an order with us if you are actually saving half in comparison with the top major brands.

VEVOR[®]

TOUGH TOOLS, HALF PRICE

SNOW MACHINE

LM-M-1200、LM-O-1200

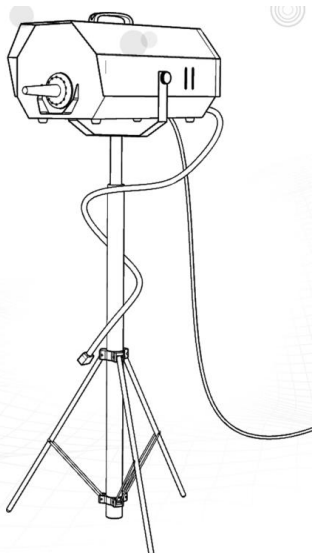

NEED HELP? CONTACT US!

Have product questions? Need technical support? Please feel free to contact us:
Technical Support and E-Warranty Certificate www.vevor.com/support

This is the original instruction, please read all manual instructions carefully before operating. VEVOR reserves a clear interpretation of our user manual. The appearance of the product shall be subject to the product you received. Please forgive us that we won't inform you again if there are any technology or software updates on our product.

Symbol	Symbol Description
	<p>Warning: To reduce the risk of injury, the user must read the instructions manual carefully.</p>
	<p>This symbol, placed before a safety comment, indicates a kind of precaution, warning, or danger. Ignoring this warning may lead to an accident. To reduce the risk of injury, fire, or electrocution, please always follow the recommendation shown below.</p>
	<p>CORRECT DISPOSAL:</p> <p>This product is subject to the provision of European Directive 2012/ 19/EC. The symbol showing a wheeled bin crossed through indicates that the product requires separate refuse collection in the European Union. This applies to the product and all accessories marked with this symbol. Products marked as such may not be discarded with normal domestic waste, but must be taken to a collection point for recycling electrical and electronic devices.</p>

WARNING

1. Warnings must be followed carefully to avoid body injury, improper use may result in electric shock, fire, personal injury and other damage:
- 1) Keep unplugging when moving the machine.
 - 2) Keep unplugging when installing accessories.
 - 3) Place on a flat and stable platform and operate under ventilated conditions.
 - 4) Do not use this machine in a hazardous location.
 - 5) Do not use when the machine is not working properly.
 - 6) Do not disassemble and repair this machine.
 - 7) Do not use an unsuitable AC Outlet.
 - 8) Do not use the power supply that does not meet the rated voltage. The power supply that does not meet the specified voltage may cause fire or

electric shock.

9) If the machine is not in use for a long time, please unplug the power cord from the socket.

10) Do not use the machine during thunderstorms or lightning to avoid damage to the machine.

11) Place the machine smoothly on the flame-retardant table and keep away from flammable and explosive items.

12) Please stop using it if the machine smokes, emits a peculiar smell, or becomes noisy and in other abnormal conditions.

13) This appliance can be used by children aged from 8 years and above and persons with reduced physical, sensory or mental capabilities or lack of experience and knowledge.

if they have been given supervision or instruction concerning use of the appliance in a safe way and understand the hazards involved. Children shall not play with the appliance. Cleaning and user maintenance shall not be made by children without supervision

14) In order to avoid a hazard due to inadvertent resetting of the thermal cutout, this appliance must not be supplied through an external switching device, such as a timer, or connected to a circuit that is regularly switched on and off by the utility.

15) Type Y attachment: If the supply cord is damaged, it must be replaced by the manufacturer, its service agent or similarly qualified persons in order to avoid a hazard.

16) Remember: Do not unplug the cloth cover on the snow machine.

17) When shutting down, first reduce the amount of snowflakes, wait for the blower to blow for about 30 seconds, and then turn off the power (protect the blower, it will not burn out).

18) Don't let the machine work when there is no one, and don't move by children.

19) It is recommended to use high-quality snow oil, otherwise it will affect the effect.

20) Do not spray on people's faces.

21) When the snow oil is used up, don't let the machine work to avoid the pump heating and damaging the components.

22) There will be a certain noise when the product is working, which is a normal phenomenon.

23) If the foam gets into the eyes or mouth, please rinse with water in time. If you feel unwell, please consult a doctor.

24) The strip at the front of the product is the key part of the product to spray snow, please protect it, and do not disassemble, modify or cut it.

FCC INFORMATION

CAUTION: Changes or modifications not expressly approved by the party responsible for compliance could void the user's authority to operate the equipment!

This device complies with Part 15 of the FCC Rules. Operation is subject to the following two conditions:

- 1) This product may cause harmful interference.
- 2) This product must accept any interference received, including interference that may cause undesired operation.

WARNING: Changes or modifications to this product not expressly approved by the party responsible for compliance could void the user's authority to operate the product.

Note: This product has been tested and found to comply with the limits for a Class B digital device pursuant to Part 15 of the FCC Rules. These limits are designed to provide reasonable protection against harmful interference in a residential installation.

This product generates, uses and can radiate radio frequency energy, and if not installed and used in accordance with the instructions, may cause harmful interference to radio communications. However, there is no guarantee that interference will not occur in a particular installation. If this product does cause harmful interference to radio or television reception, which can be determined by turning the product off and on, the user is encouraged to try to correct the interference by one or more of the following measures.

- Reorient or relocate the receiving antenna.
- Increase the distance between the product and receiver.
- Connect the product to an outlet on a circuit different from that to which

the receiver is connected.

· Consult the dealer or an experienced radio/TV technician for assistance.

► SPECIFICATION

Model	LM-M-1200	LM-O-1200
Colour	White	
Product size	510*600* (960~1250) mm	
Power plug	America	Europe
Voltage	AC110V~120V~/60HZ	AC220~240V~/50HZ
Power	1200w	

►What's in the box

A- Snow Machine



B- Support frame



C- Remote control



D- bracket



E- Screws & washer



►Installation guide

1. Install Part B(Support frame) to Part A(Snow Machine) using hardware E.

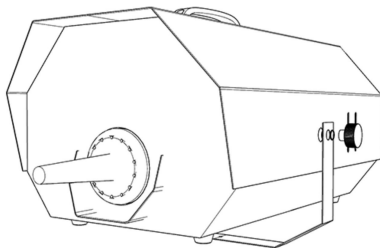

2. Use E to install the components completed in step 1 with D (bracket).

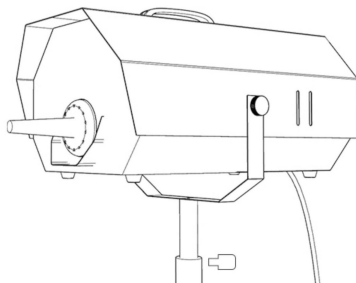

3. Install the bracket and adjust the angle properly.

Please note: Do not use angles greater than 30 degrees.

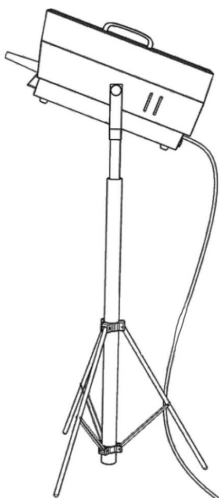

►Operation guide

The metal parts at the end of the hose of the machine are used to transport the oil flake. Do not disassemble or modify them. Before using the product, ensure that the metal parts are soaked in the oil flake to avoid damage to the water pump.

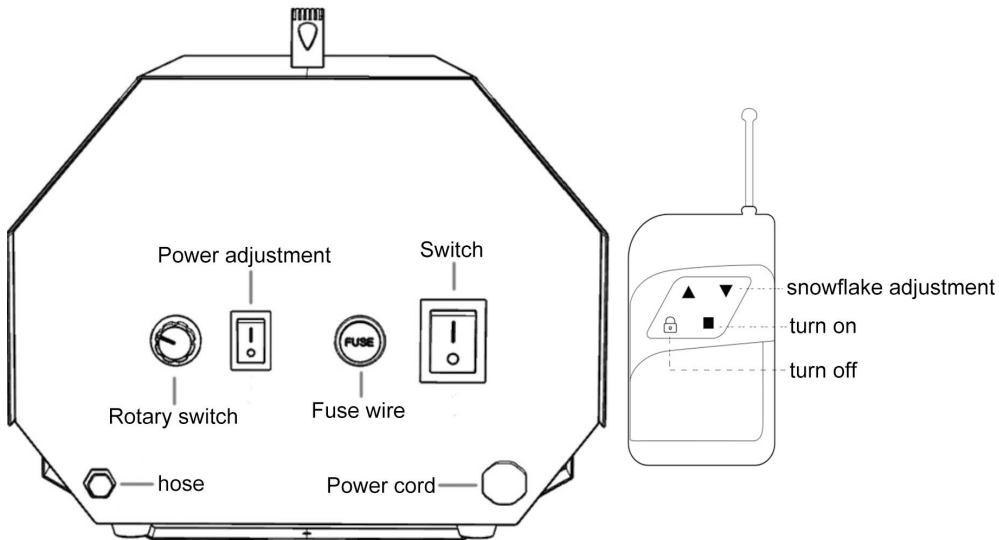

Before using the product, please check with the seller of the snowflake oil for proper use. Make sure that the oil drum of the product has been added with snowflake oil.

►Switch key

Make sure the power cord is securely connected to the connector, insert the plug into the socket, press the switch, and the product goes into standby but will not work.

►About control mode

The product can use the key on the machine or the remote control to control the machine.

Please note:

1. If you want to use the remote control to control the product, make sure that the rotary switch on the machine is rotated to the minimum state, otherwise the remote control will not work.
2. During use, if the rotary switch is on, the remote control can not be used; you can rotate the rotary switch to the minimum position, the remote control can be used.

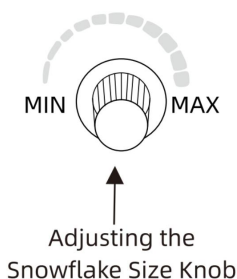

►Make snowflakes

Rotary switch

Using the rotary switch to make snowflakes, slowly turn the rotary switch on the machine until the snowflakes spray out, adjusting the rotary switch according to the size and number of snowflakes you need.

remote control

Using the remote control to make snowflakes, Press "■" key to start the machine, then hold down the "▲" key until the snow sprays out. You can use the "▲" or "▼" key according to the size and number of snowflakes you need.

►“Fan speed” key

During use, the wind speed can be controlled by using the "fan speed" key to control the speed of snowflakes, which will not interfere with the remote control.

►Turn off the machine

Please note, in accordance with the instructions of the operation of the shutdown, in order to avoid product damage.

Rotary switch

Before turning off the product, please turn the rotary switch to the smallest position, wait for the snow to disappear completely, and then press the Switch to turn off the product.

remote control

Before turning off the product, please press and hold down the "▼" key until snow to disappear completely, and then press the  key to turn off the product.

►Snowflake spray Angle

The product can be moderately tilted to achieve the purpose of adjusting the snowflake spray Angle. However, excessive tilt use will damage the product, and the tilt Angle of the front end of the product must be less than 30 degrees when used.

►The oil ran out during use

Please turn off the machine as soon as the snow stops spraying during use. If you need to continue to use snow machine, add the oil again. Do not continue to use the product after the flake oil is used up, as this will cause damage to the product.

► Product maintenance

1)After use, soak the metal parts at the end of the hose of the machine in clear water, re-start the machine to spray out clean water without foam, and keep the

cloth cover clean.

2) If you do not use the product for a long time, clean it and save it. When using again, please use the newly purchased flake oil.

3) If the snowflakes become smaller or stop working:

A. Turn off the power immediately and check whether the power cord and fuse are in good condition;

B. Check the stock of snowflake oil in the bottle;

C. Check whether the filtering the nozzle, the filter in the bottle and the snow spray cloth are blocked or damaged;

D. Check the potentiometer knob and oil pump on the control box, if you have any other questions, please contact a professional.

► TROUBLESHOOTING

Q: Why does the product not work after turn on?

A: If the product does not appear any sound after the boot:

First make sure that the power cord is firmly connected to the interface of the product, and that the power cord plug is reliably connected to the live plug; If the plug is connected properly and securely, please contact your seller for inspection and after-sales.

If there is a working sound after the boot, but wait for a long time and still do not see the snowflakes:

First, make sure you have soak the metal parts at the end of the hose of the machine in oil; Secondly, please contact your flake oil seller to make sure that you have used the flake oil correctly and that there are no quality problems with the flake oil;

If none of the above is a problem but you still can't spray snow, please contact your snowflake machine seller.

Q: Do snowflakes have an unusual smell?

A: The function of the product is to make snowflakes using snowflake oil, and the machine will not produce any odor. If the use of snowflake odor, for your health, please turn off the Product immediately, according to the first point of

Product maintenance, wash the product. Then replace it with a better quality oil.

Q: How to deal with the sudden absence of snowflakes during use?

A: Please turn off the product as soon as possible and check that the snow oil is used up. If the oil runs out, you can refuel and continue to use. If you stop using the product, please clean the product after use according to the Product maintenance.

Q: If the oil in the oil drum is not used up, can it be used again?

A: It is recommended that the snowflake oil added to the oil drum be used on the same day to avoid blocking the pipeline. You can add the appropriate amount of snowflake oil to the oil drum according to the required amount. The storage time of the individual flake oil needs to be consulted with the seller from which you purchased the flake oil.

Q: Why does the product jet head not rotate regardless of whether the key is on or off?

A: Please first check whether there is an object blocking the rotation of the machine head. If it is blocked after the rotation function is started, the rotation function of the product will be damaged.

If the inspection is not abnormal, please contact your seller, who will further check for you.

Manufacturer: Guangdong Limin Stage Lighting Equipment Co., Ltd
Address: Building C20, wanyang Zhongchuang City, Dawang Avenue, Dawang Gaoxin District, Sihui City, Zhaoqing City, Guangdong Province.

EC REP: E-CrossStu GmbH.

Mainzer Landstr.69, 60329 Frankfurt am Main.

UK REP: YH CONSULTING LIMITED.

C/O YH Consulting Limited Office 147, Centurion House, London Road, Staines-upon-Thames, Surrey, TW18 4AX

Imported to AUS: SIHAO PTY LTD.

1 ROKEVA STREET EASTWOOD NSW 2122 Australia

Imported to USA: Sanven Technology Ltd.

Suite 250, 9166 Anaheim Place, Rancho Cucamonga, CA 91730

VEVOR[®]

TOUGH TOOLS, HALF PRICE

Technical Support and E-Warranty Certificate
www.vevor.com/support

VEVOR[®]

TOUGH TOOLS, HALF PRICE

Técnico Soporte y certificado de garantía electrónica www.vevor.com/support

MAQUINA DE NIEVE

Seguimos comprometidos a proporcionarle herramientas a precios competitivos. "Ahorre a mitad de precio", "A mitad de precio" o cualquier otra expresión similar utilizada por nosotros solo representa una estimación de los ahorros que podría beneficiarse al comprar ciertas herramientas con nosotros en comparación con las principales marcas principales y no necesariamente significa cubrir todas las categorías de herramientas ofrecidas por nosotros. Le recordamos que, cuando realice un pedido con nosotros, verifique cuidadosamente si realmente está ahorrando la mitad en comparación con las principales marcas.

VEVOR[®]

TOUGH TOOLS, HALF PRICE

SNOW MACHINE

LM-M- 12 00 、 LM-O- 12 00

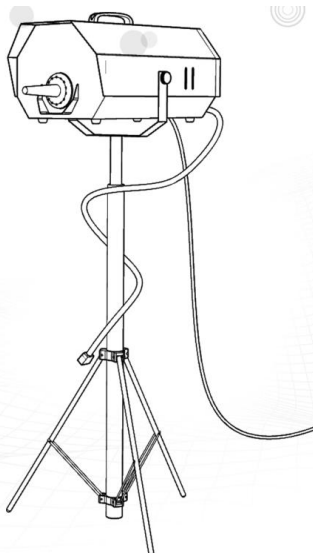





¿ NECESITAS AYUDA? ¡CONTÁCTENOS!

¿Tiene preguntas sobre el producto? ¿Necesita soporte técnico? Siéntete libre de contactarnos:

Soporte técnico y certificado de garantía electrónica www.vevor.com/support

Estas son las instrucciones originales; lea atentamente todas las instrucciones del manual antes de operar. VEVOR se reserva una interpretación clara de nuestro manual de usuario. La apariencia del producto estará sujeta al producto que recibió. Perdón que no le informaremos nuevamente si hay actualizaciones de tecnología o software en nuestro producto.

Símbolo	Descripción del símbolo
	<p>Advertencia: Para reducir el riesgo de lesiones, el usuario debe leer atentamente el manual de instrucciones.</p>
	<p>Este símbolo, colocado antes de un comentario de seguridad, indica un tipo de precaución, advertencia o peligro. Ignorar esta advertencia puede provocar un accidente. Para reducir el riesgo de lesiones, incendio o electrocución, siga siempre las recomendaciones que se muestran a continuación.</p>
 	<p>ELIMINACIÓN CORRECTA:</p> <p>Este producto está sujeto a las disposiciones de la Directiva Europea 2012/19/CE. El símbolo que muestra un contenedor con ruedas tachado indica que el producto requiere recogida selectiva de basura en la Unión Europea. Esto se aplica al producto y a todos los accesorios marcados con este símbolo. Los productos marcados como tales no pueden ser desechados con la basura doméstica normal, pero debe llevarse a un punto de recogida para el reciclaje de aparatos eléctricos y electrónicos.</p>

ADVERTENCIA

1 .Advertencias debe ser seguido con cuidado a evitar cuerpo lesión , inadecuado usar puede resultado en descarga eléctrica, incendio, lesiones personales y otros daños:

- 1) Siga desenchufando cuando mueva la máquina.
- 2) Siga desenchufando cuando instale accesorios.
- 3) Colóquelo af len y estable plataforma y funcionar poco ventilado condiciones.
- 4) Hacer no usar esto máquina en a peligroso ubicación.
- 5) hacer no usar cuando el máquina es no laboral adecuadamente .
- 6) hacer no desmontar y reparar este máquina .

- 7) hacer no usar un inadecuado C.A. Salida .
- 8) hacer no usar el fuerza suministrar eso hace no encontrarse el clasificado Voltaje . El fuerza suministrar Eso hace no cumple con el voltaje especificado puede causar incendio o eléctrico choque.
- 9) Si el máquina es no en usar para a largo tiempo , por favor desenchufar el fuerza cable de el enchufe .
- 1 0) Hacer no usar el máquina durante las tormentas o iluminación a evitar daño a el máquina .
- 1 1) Coloque el máquina suavemente sobre la mesa retardante de llama y mantenerse alejado de fl amable y explosivo elementos.
- 1 2) Por favor detener usando él si el máquina fuma , emite a peculiar oler , o se convierte ruidoso y en otro anormal condiciones.
- 1 3) Este aparato poder ser usado por niños Envejecido de 8 años y arriba y personas con reducido físico, sensorial o mental capacidades o falta de experiencia y conocimiento .
- si han recibido supervisión o instrucciones sobre el uso del aparato en un lugar seguro manera y comprender los peligros involucrados. Los niños no deben jugar con el aparato. La limpieza y el mantenimiento del usuario no deben ser realizados por niños sin supervisión.
- 15) Para evitar riesgos debido al reinicio involuntario del interruptor térmico, este El aparato no debe recibir alimentación a través de un dispositivo de conmutación externo, como un temporizador, o conectado a un circuito que la empresa de servicios públicos enciende y apaga regularmente.
- 15) Accesorio tipo Y: Si el cable de alimentación está dañado, debe ser reemplazado por el fabricante, su agente de servicio o personas igualmente calificadas para evitar riesgos .
- 16) Recuerde: No desenchufe la cubierta de tela de la máquina quitanieves .
- 17) Al apagar, primero reduzca la cantidad de copos de nieve, espere a que el soplador sople durante unos 30 segundos y luego apague la alimentación (proteja el soplador, no se quemará) .
- 18) No deje que la máquina funcione cuando no haya nadie y no la mueva junto a los niños.

19) Se recomienda utilizar aceite para nieve de alta calidad, de lo contrario afectará el efecto.

20) No rocíe sobre la cara de las personas.

21) Cuando se agote el aceite para nieve, no deje que la máquina funcione. Evite que la bomba se caliente y dañe los componentes.

22) Habrá cierto ruido cuando el producto esté funcionando, lo cual es un fenómeno normal .

23) Si la espuma entra en contacto con los ojos o la boca, enjuáguelos con agua a tiempo. Si no se siente bien, consulte a un médico.

24) La tira en la parte frontal del producto es la parte clave del producto para rociar nieve, protéjala y no la desmonte, modifique ni corte.

FCC EN FORMACIÓN

PRECAUCIÓN: ¡Los cambios o modificaciones no aprobados expresamente por la parte responsable del cumplimiento podrían anular la autoridad del usuario para operar el equipo!

Este dispositivo cumple con la Parte 15 de las normas de la FCC. La operación está sujeta a las dos condiciones siguientes:

1) Este producto puede causar interferencias perjudiciales.

2) Este producto debe aceptar cualquier interferencia recibida, incluidas las interferencias que puedan causar un funcionamiento no deseado.

ADVERTENCIA: Los cambios o modificaciones a este producto que no estén aprobados expresamente por la parte responsable del cumplimiento podrían anular la autoridad del usuario para operar el producto.

Nota: Este producto ha sido probado y cumple con los límites para un dispositivo digital de Clase B de conformidad con la Parte 15 de las normas de la FCC. Estos límites están diseñados para proporcionar una protección razonable contra interferencias dañinas en una instalación residencial.

Este producto genera, usa y puede irradiar energía de radiofrecuencia y, si no se instala y usa de acuerdo con las instrucciones, puede causar interferencias dañinas en las comunicaciones por radio. Sin embargo, no hay garantía de que no se produzcan interferencias en una instalación

en particular. Si este producto causa interferencias dañinas en la recepción de radio o televisión, lo cual se puede determinar apagando y encendiendo el producto, se recomienda al usuario que intente corregir la interferencia mediante una o más de las siguientes medidas.

- Reorientar o reubicar la antena receptora.
- Aumentar la distancia entre el producto y el receptor.
- Conecte el producto a una toma de corriente de un circuito diferente al que está conectado el receptor.
- Consulte al distribuidor o a un técnico experimentado en radio/TV para obtener ayuda.

► ESPECIFICACIÓN

Modelo	LM-M- 12 0 0	LM- O - 12 0 0
Color	Blanco	
Tamaño del producto	510*600* (960~1250) mm	
Enchufe	America	Europa
Voltaje	CA 1 1 0V~120V ~ /60HZ	CA 220 ~ 240 V ~ /50 HZ
Fuerza	1200w	

► ¿Qué hay en la caja?

<p>A- Maquina de nieve</p> 		<p>B- Cuadro de soporte</p> 
<p>C- control remoto</p>	<p>D- soporte</p>	<p>MI- Tornillos y arandela</p>



► Guía de instalación

3. Instalar Parte B (marco de soporte) a la Parte A (máquina de nieve) usando el hardware E.

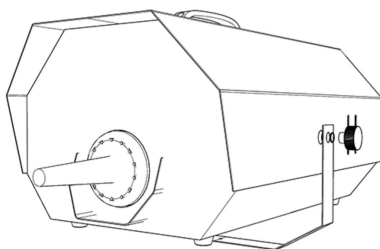

4. Utilice E para instalar los componentes completados en el paso 1 con D (soporte).

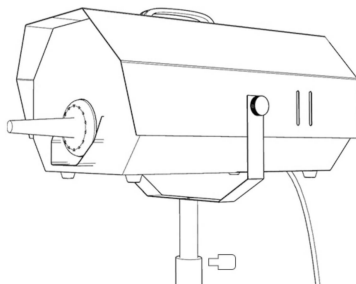

3. Instale el soporte y ajuste el ángulo correctamente.

Tenga en cuenta: No utilice ángulos superiores a 30 grados .

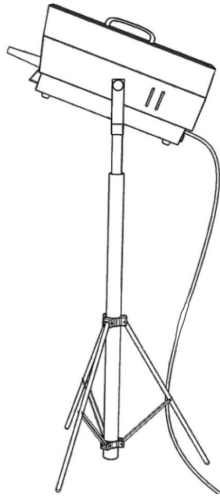

► Guía de operación

Las piezas metálicas al final de la manguera de la máquina se utilizan para transportar las escamas de aceite. No los desmonte ni modifique. Antes de usar el producto, asegúrese de que las piezas metálicas estén empapadas en escamas de aceite para evitar daños a la bomba de agua.



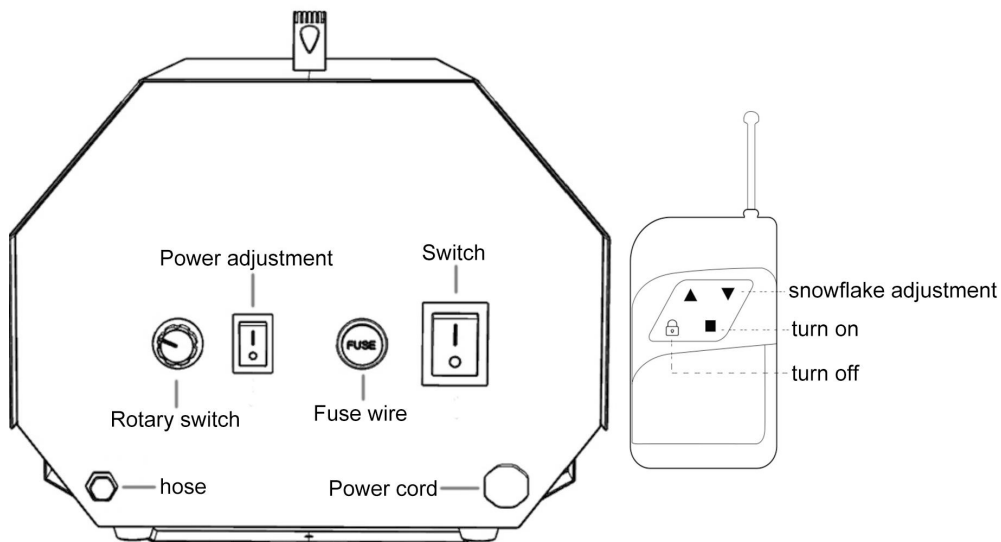

Antes de utilizar el producto, consulte con el vendedor del aceite de copo de nieve para saber si se utiliza correctamente. Asegúrese de que al bidón de aceite del producto se le haya añadido aceite de copo de nieve.

► Tecla de cambio

Asegúrese de que el cable de alimentación esté bien conectado al conector, inserte el enchufe en el enchufe, presione el interruptor y el producto entrará en modo de espera pero no funcionará.

► Acerca del modo de control

El producto puede utilizar la llave de la máquina o el control remoto para controlar la máquina .

Tenga en cuenta:

1. Si desea utilizar el control remoto para controlar el producto, asegúrese de que el interruptor giratorio de la máquina esté girado al mínimo; de lo contrario, el control remoto no funcionará.
2. Durante el uso, si el interruptor giratorio está encendido, no se podrá utilizar el control remoto ; Puede girar el interruptor giratorio a la posición mínima y se puede utilizar el mando a distancia.

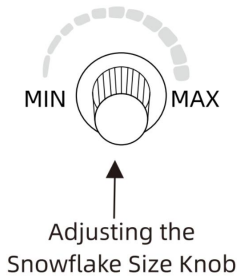

► Hacer copos de nieve

Interruptor giratorio

Usando el interruptor giratorio para hacer copos de nieve, gire lentamente el interruptor giratorio de la máquina hasta que los copos de nieve salgan, ajustando el interruptor giratorio según el tamaño y la cantidad de copos de nieve que necesite.

control remoto

Usando el control remoto para hacer copos de nieve, presione "■" tecla para iniciar la máquina, Luego mantenga presionada la tecla "▲" hasta que salga la nieve . Puedes utilizar la tecla "▲" o "▼" según el tamaño y la cantidad de copos de nieve que necesites.

► Tecla " Velocidad del ventilador "

Durante el uso, la velocidad del viento se puede controlar usando la tecla " velocidad del ventilador " para controlar la velocidad de los copos de nieve, lo que no interferirá con el control remoto .

► Apague la máquina

Tenga en cuenta, de acuerdo con las instrucciones de operación del apagado, para poder Evite daños al producto .

Interruptor giratorio

Antes de apagar el producto, gire el interruptor giratorio a la posición más pequeña, espere a que la nieve desaparezca por completo y luego presione el interruptor para apagar el producto.

control remoto

Antes de apagar el producto, presione y mantenga presionada la tecla " ▼ " hasta que la nieve desaparezca por completo y luego presione la tecla  tecla para apagar el producto.

► Ángulo de pulverización de copo de nieve

El producto se puede inclinar moderadamente para lograr el propósito de ajustar el ángulo del rociador de copos de nieve. Sin embargo, el uso de una inclinación excesiva dañará el producto y el ángulo de inclinación del extremo frontal del producto debe ser inferior a 30 grados cuando se utilice.

► El aceite se acabó durante el uso.

Apague la máquina tan pronto como la nieve deje de rociar durante su uso. Si necesita seguir usando la máquina quitanieves, agregue el aceite nuevamente. No continúe usando el producto después de que se haya agotado el aceite en escamas, ya que esto dañará el producto.

► Mantenimiento del producto

- 1) Después del uso, remoje las partes metálicas al final de la manguera de la máquina en agua limpia, reinicie el Máquina para rociar agua limpia sin espuma y mantener limpia la cubierta de tela .
- 2) Si no utiliza el producto durante mucho tiempo, límpielo y guárdelo. Cuando lo utilice nuevamente, utilice el aceite en escamas recién comprado.
- 3) Si los copos de nieve se hacen más pequeños o dejan de funcionar:
 - A. Apague la alimentación inmediatamente y verifique si el cable de alimentación y el fusible están en buenas condiciones;
 - B. Verifique el stock de aceite de copo de nieve en la botella;
 - C. Verifique si la boquilla filtrante, el filtro en la botella y el paño para rociar nieve están bloqueados o dañados;
 - D. Verifique la perilla del potenciómetro y la bomba de aceite en la caja de control, si tiene alguna otra pregunta, comuníquese con un profesional.

► SOLUCIÓN DE PROBLEMAS

P: ¿Por qué el producto no funciona después de encenderlo ?

R: **Si el producto no muestra ningún sonido después del arranque :**

Primero asegúrese de que el cable de alimentación esté firmemente conectado a la interfaz del producto y que el enchufe del cable de alimentación esté conectado de manera confiable al enchufe activo; Si el enchufe está conectado de forma adecuada y segura, comuníquese con su vendedor para su inspección y servicio posventa.

Si hay un sonido de funcionamiento después del arranque, pero espera mucho tiempo y aún no ves los copos de nieve :

Primero, asegúrese de haber empapado en aceite las piezas metálicas del extremo de la manguera de la máquina; En segundo lugar, comuníquese con su vendedor de aceite en escamas para asegurarse de haber utilizado el aceite en escamas correctamente y de que no haya problemas de calidad con el aceite en escamas ;

Si nada de lo anterior es un problema pero aún no puede rociar nieve, comuníquese con Su vendedor de máquinas de copos de nieve .

P: ¿Los copos de nieve tienen un olor inusual?

A: La función del producto es hacer copos de nieve usando aceite para copos de nieve y la máquina no producirá ningún olor. Si utiliza olor a copo de nieve, por su salud, apague el Producto inmediatamente, de acuerdo con el primer punto de mantenimiento del Producto, lávelo. Luego reemplácelo con un aceite de mejor calidad.

P: ¿Cómo lidiar con la repentina ausencia de copos de nieve durante el uso ?

A: Apague el producto lo antes posible y verifique que el aceite para nieve se haya agotado. Si se acaba el aceite, puede repostar y continuar usándolo. Si deja de usar el producto, límpielo después de usarlo de acuerdo con el Mantenimiento del producto .

P: Si el aceite del bidón no se agota, ¿se puede volver a utilizar?

A: Se recomienda utilizar el aceite de copo de nieve agregado al bidón de

aceite el mismo día para evitar bloquear la tubería. Puede agregar la cantidad adecuada de aceite de copo de nieve al bidón de aceite según la cantidad requerida. El tiempo de almacenamiento del aceite en escamas individual debe consultarse con el vendedor al que le compró el aceite en escamas.

P: ¿Por qué el cabezal de chorro del producto no gira independientemente de si la tecla está encendida o apagada ?

A: Primero verifique si hay algún objeto que bloquee la rotación del cabezal de la máquina. Si se bloquea después de iniciar la función de rotación, la función de rotación del producto se dañará.

Si la inspección no es anormal, comuníquese con su vendedor, quien realizará más comprobaciones por usted.

Fabricante: Guangdong Limin Stage Lighting Equipment Co., Ltd
Dirección: Edificio C20, ciudad de wanyang Zhongchuang, avenida Dawang, distrito de Dawang Gaoxin, ciudad de Sihui, ciudad de Zhaoqing, provincia de Guangdong.

REPRESENTANTE CE: E-CrossStu GmbH.

Mainzer Landstr.69, 60329 Fráncfort del Meno.

REPRESENTANTE DEL REINO UNIDO: YH CONSULTING LIMITED.

C/O YH Consulting Limited Oficina 147, Centurion House, London Road, Staines-upon-Thames, Surrey, TW18 4AX

Importado a AUS: SIHAO PTY LTD.

1 ROKEVA STREETASTWOOD NSW 2122 Australia

Importado a EE. UU.: Sanven Technology Ltd.
Suite 250, 9166 Anaheim Place, Rancho Cucamonga, CA 9173 0

VEVOR[®]
TOUGH TOOLS, HALF PRICE

Soporte técnico y certificado de garantía electrónica
www.vevor.com/support

VEVOR[®]

TOUGH TOOLS, HALF PRICE

Tecnico Supporto e certificato di garanzia elettronica www.vevor.com/support

MACCHINA PER LA NEVE

Continuiamo a impegnarci per fornirvi strumenti a prezzi competitivi.

"Risparmia la metà", "Metà prezzo" o qualsiasi altra espressione simile da noi utilizzata rappresenta solo una stima del risparmio che potresti trarre dall'acquistare determinati strumenti con noi rispetto ai principali marchi più importanti e non significa necessariamente coprire tutte le categorie di strumenti offerti da noi. Ti ricordiamo di verificare attentamente quando effettui un ordine con noi se stai effettivamente risparmiando la metà rispetto ai migliori marchi principali.

VEVOR[®]

TOUGH TOOLS, HALF PRICE

SNOW MACHINE

LM-M- 12 00 、 LM-O- 12 00

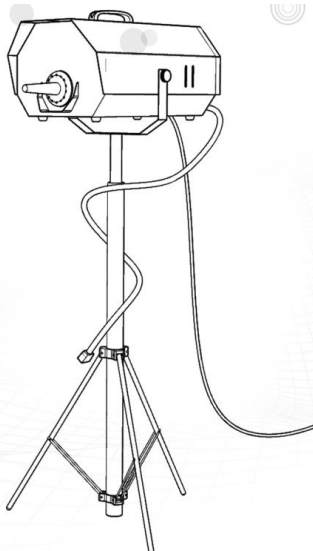

HO BISOGNO DI AIUTO? CONTATTACI!

Hai domande sul prodotto? Hai bisogno di supporto tecnico? Non esitate a contattarci:

Supporto tecnico e certificato di garanzia elettronica www.vevor.com/support

Queste sono le istruzioni originali, leggere attentamente tutte le istruzioni del manuale prima dell'uso. VEVOR si riserva una chiara interpretazione del nostro manuale d'uso. L'aspetto del prodotto sarà soggetto al prodotto ricevuto. Ti preghiamo di perdonarci se non ti informeremo più se sono presenti aggiornamenti tecnologici o software sul nostro prodotto.

Simbolo	Descrizione del simbolo
	<p>Avvertenza: Per ridurre il rischio di lesioni, l'utente deve leggere attentamente il manuale di istruzioni.</p>
	<p>Questo simbolo, posto prima di un commento sulla sicurezza, indica un tipo di precauzione, avvertenza o pericolo. Ignorare questo avvertimento potrebbe provocare un incidente. Per ridurre il rischio di lesioni, incendio o elettrocuzione, seguire sempre le raccomandazioni riportate di seguito.</p>
	<p>CORRETTO SMALTIMENTO:</p> <p>Questo prodotto è soggetto alle disposizioni della Direttiva Europea 2012/19/CE. Il simbolo del bidone della spazzatura barrato indica che nell'Unione Europea il prodotto richiede la raccolta differenziata dei rifiuti. Ciò vale per il prodotto e tutti gli accessori contrassegnati da questo simbolo. I prodotti contrassegnati come tali potrebbero non esserlo smaltiti con i normali rifiuti domestici, ma devono essere portati in un punto di raccolta per il riciclaggio di dispositivi elettrici ed elettronici.</p>

AVVERTIMENTO

1 .Avvertenze dovere Essere seguito accuratamente A Evitare corpo lesione , improprio utilizzo Maggio risultato In scosse elettriche, incendi, lesioni personali e altri danni:

- 1) Continuare a scollegare quando si sposta la macchina.
- 2) Continuare a scollegare durante l'installazione degli accessori.
- 3) Posizionarlo af la e stabile piattaforma E operare sotto ventilato condizioni.
- 4) Fai non usare questo macchina In UN pericoloso posizione.
- 5) Fai non utilizzo Quando IL macchina È non lavorando correttamente .
- 6) Fai non smontare E riparazione Questo macchina .

- 7) Fai non utilizzo UN inadatto AC Sbocco .
- 8) Fai non utilizzo IL energia fornitura Quello fa non Incontrare IL valutato voltaggio . IL energia fornitura Che fa non soddisfare la tensione specificata potrebbe provocare un incendio O elettrico shock.
- 9) Se IL macchina È non In utilizzo per UN lungo tempo , Per favore scollegare IL energia cordone da IL PRESA .
- 10) Fare non utilizzare il macchina durante i temporali o illuminazione A Evitare danno a IL macchina .
- 1 1) Posizionare il macchina senza problemi sul tavolo ignifugo E stai lontano da Sono triste e esplosivo elementi.
- 1 2) Per favore fermare utilizzando Esso Se IL macchina fuma , emette UN peculiare odore , O diventa rumoroso E In altro anormale condizioni.
- 1 3) Questo apparecchio Potere Essere usato dai bambini invecchiato da 8 anni E Sopra E persone con ridotto fisico, sensoriale o mentale capacità o mancanza di esperienza E conoscenza .
- se hanno ricevuto supervisione o istruzioni sull'uso dell'apparecchio in una cassaforte modo e comprendere i rischi connessi. I bambini non devono giocare con l'apparecchio. La pulizia e la manutenzione da parte dell'utente non devono essere effettuate da bambini senza supervisione
- 16) Per evitare pericoli dovuti al ripristino involontario del dispositivo termico, questo l'apparecchio non deve essere alimentato tramite un dispositivo di commutazione esterno, come un timer, o collegato ad un circuito che viene regolarmente acceso e spento dall'utenza.
- 15) Attacco di tipo Y: Se il cavo di alimentazione è danneggiato, deve essere sostituito dal produttore, dal suo agente di assistenza o da personale qualificato per evitare pericoli .
- 16) Ricorda: non scollegare la copertura in tessuto della macchina per la neve .
- 17) Quando si spegne, ridurre innanzitutto la quantità di fiocchi di neve, attendere che il ventilatore soffi per circa 30 secondi, quindi spegnere l'alimentazione (proteggere il ventilatore, non si brucerà) .
- 18) Non lasciare che la macchina funzioni in assenza di nessuno e non spostarla in prossimità dei bambini.
- 19) Si consiglia di utilizzare olio per neve di alta qualità, altrimenti ne

influenzerà l'effetto.

20) Non spruzzare sul viso delle persone.

21) Quando l'olio per la neve è esaurito, non lasciare che la macchina funzioni evitare che la pompa si surriscaldi e danneggi i componenti.

22) Si sentirà un certo rumore quando il prodotto funziona, il che è un fenomeno normale .

23) Se la schiuma entra negli occhi o nella bocca, sciacquare tempestivamente con acqua. Se non ti senti bene, consulta un medico.

24) La striscia nella parte anteriore del prodotto è la parte fondamentale del prodotto per spruzzare la neve, proteggerla e non smontarla, modificarla o tagliarla.

FCC IN FORMAZIONE

ATTENZIONE: Cambiamenti o modifiche non espressamente approvati dalla parte responsabile della conformità potrebbero invalidare il diritto dell'utente a utilizzare l'apparecchiatura!

Questo dispositivo è conforme alla Parte 15 delle norme FCC. Il funzionamento è soggetto alle seguenti due condizioni:

1) Questo prodotto può causare interferenze dannose.

2) Questo prodotto deve accettare qualsiasi interferenza ricevuta, comprese le interferenze che potrebbero causare un funzionamento indesiderato.

AVVERTIMENTO: Cambiamenti o modifiche a questo prodotto non espressamente approvati dalla parte responsabile della conformità potrebbero invalidare il diritto dell'utente a utilizzare il prodotto.

Nota: Questo prodotto è stato testato ed è risultato conforme ai limiti di un dispositivo digitale di Classe B ai sensi della Parte 15 delle Norme FCC. Questi limiti sono progettati per fornire una protezione ragionevole contro interferenze dannose in un'installazione residenziale.

Questo prodotto genera, utilizza e può irradiare energia in radiofrequenza e, se non installato e utilizzato in conformità con le istruzioni, può causare interferenze dannose alle comunicazioni radio. Tuttavia, non vi è alcuna garanzia che non si verifichino interferenze in una particolare installazione. Se questo prodotto causa interferenze

dannose alla ricezione radiofonica o televisiva, cosa che può essere determinata spegnendo e accendendo il prodotto, si consiglia all'utente di provare a correggere l'interferenza adottando una o più delle seguenti misure.

- Riorientare o riposizionare l'antenna ricevente.
- Aumentare la distanza tra il prodotto e il ricevitore.
- Collegare il prodotto ad una presa su un circuito diverso da quello a cui è collegato il ricevitore.
- Consultare il rivenditore o un tecnico radio/TV esperto per assistenza.

► SPECIFICA

Modello	LM-M- 12 0 0	LM -O - 12 0 0
Colore	Bianco	
Taglia del prodotto	510*600* (960~1250) mm	
Spina di alimentazione	America	Europa
Voltaggio	CA1 1 0 V~120 V ~ /60 HZ	AC220~240V ~ /50HZ
Energia	1200w	

► Cosa c'è nella scatola

<p>UN- S now M acchina</p> 		<p>B- Telaio di supporto</p> 
C- Telecomando	D- staffa	E- Viti e rondella



► Guida all'installazione

5. Installare Dalla parte B (telaio di supporto) alla parte A (macchina per la neve) utilizzando l'hardware E.

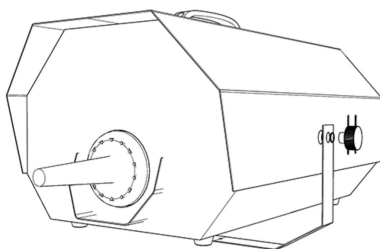

6. Utilizzare E per installare i componenti completati al punto 1 con D (staffa).

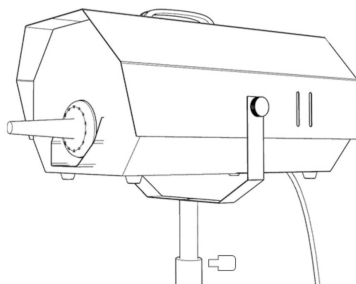

3. Installare la staffa e regolare correttamente l'angolazione.

Nota: non utilizzare angoli superiori a 30 gradi .

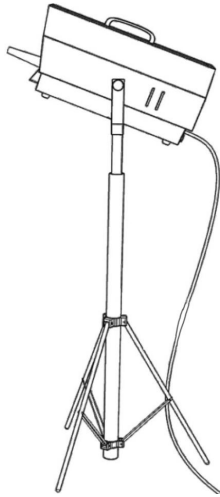

► Guida operativa

Le parti metalliche all'estremità del tubo della macchina vengono utilizzate per trasportare i fiocchi d'olio. Non smontarli né modificarli. Prima di utilizzare il prodotto, assicurarsi che le parti metalliche siano imbevute di scaglie d'olio per evitare danni alla pompa dell'acqua.



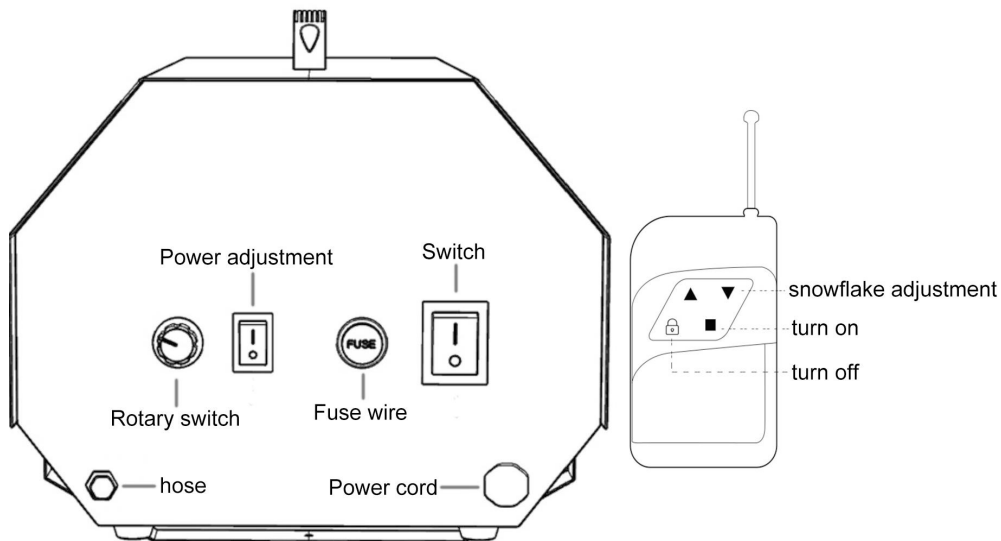

Prima di utilizzare il prodotto, verificare con il venditore dell'olio di fiocchi di neve per l'uso corretto. Assicurarsi che il fusto dell'olio del prodotto sia stato aggiunto con olio di fiocchi di neve.

► Cambiare il tasto

Assicurarsi che il cavo di alimentazione sia collegato saldamente al connettore, inserire la spina nella presa, premere l'interruttore e il prodotto entra in standby ma non funziona.

► Informazioni sulla modalità di controllo

Il prodotto può utilizzare la chiave sulla macchina o il telecomando per controllare la macchina .

Notare che:

1. Se si desidera utilizzare il telecomando per controllare il prodotto, assicurarsi che l' interruttore rotante sulla macchina sia ruotato allo stato minimo, altrimenti il telecomando non funzionerà.
2. Durante l'uso, se il selettore è acceso, non è possibile utilizzare il telecomando ; è possibile ruotare l'interruttore rotante sulla posizione minima, è possibile utilizzare il telecomando.

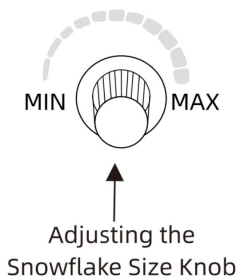

► Crea fiocchi di neve

Interruttore rotativo

Utilizzando l' interruttore rotante per creare fiocchi di neve, ruotare lentamente l'interruttore rotante sulla macchina finché i fiocchi di neve non fuoriescono, regolando l'interruttore rotante in base alla dimensione e al numero di fiocchi di neve necessari.

telecomando

Utilizzando il telecomando per creare fiocchi di neve, premere " ■ " tasto per avviare la macchina, quindi tenere premuto il tasto " ▲ " finché la neve non fuoriesce . È possibile utilizzare il tasto " ▲ " o " ▼ " in base alla dimensione e al numero di fiocchi di neve necessari.

► **Tasto " Velocità ventola " .**

Durante l'uso, la velocità del vento può essere controllata utilizzando il tasto " velocità della ventola " per controllare la velocità dei fiocchi di neve, che non interferirà con il telecomando .

► **Spegnere la macchina**

Si prega di notare, in conformità con le istruzioni dell'operazione di spegnimento, al fine di evitare danni al prodotto .

Interruttore rotativo

Prima di spegnere il prodotto, ruotare l'interruttore rotante sulla posizione più piccola, attendere che la neve scompaia completamente, quindi premere l'interruttore per spegnere il prodotto.

telecomando

Prima di spegnere il prodotto, premere e tenere premuto il tasto " ▼ " finché la neve non scompare completamente, quindi premere il tasto  tasto per spegnere il prodotto.

► Angolo di spruzzo del fiocco di neve

Il prodotto può essere moderatamente inclinato per raggiungere lo scopo di regolare l'angolo di spruzzo dei fiocchi di neve. Tuttavia, un uso eccessivo dell'inclinazione danneggerà il prodotto e l'angolo di inclinazione della parte anteriore del prodotto deve essere inferiore a 30 gradi quando utilizzato.

► L'olio è finito durante l'uso

Si prega di spegnere la macchina non appena la neve smette di spruzzare durante l'uso. Se è necessario continuare a utilizzare la macchina per la neve, aggiungere nuovamente l'olio. Non continuare a utilizzare il prodotto una volta esaurito l'olio in scaglie, poiché ciò causerebbe danni al prodotto.

► Manutenzione del prodotto

1) Dopo l'uso, immergere le parti metalliche all'estremità del tubo della macchina in acqua pulita, riavviare la macchina per spruzzare acqua pulita senza schiuma e mantenere pulita la copertura in tessuto .

2) Se non si utilizza il prodotto per un lungo periodo, pulirlo e conservarlo. Quando lo si utilizza nuovamente, utilizzare l'olio in scaglie appena acquistato.

3) Se i fiocchi di neve diventano più piccoli o smettono di funzionare:

A. Spegnerne immediatamente l'alimentazione e controllare se il cavo di alimentazione e il fusibile sono in buone condizioni;

B. Controllare la scorta di olio di fiocchi di neve nella bottiglia;

C. Controllare se il filtro dell'ugello, il filtro nella bottiglia e il panno spruzza neve sono ostruiti o danneggiati;

D. Controllare la manopola del potenziometro e la pompa dell'olio sulla scatola di controllo, se hai altre domande, contatta un professionista.

► RISOLUZIONE DEI PROBLEMI

D: Perché il prodotto non funziona dopo l'accensione ?

R: **Se il prodotto non emette alcun suono dopo l'avvio :**

Innanzitutto assicurarsi che il cavo di alimentazione sia saldamente collegato all'interfaccia del prodotto e che la spina del cavo di alimentazione sia collegata in modo affidabile alla presa sotto tensione; Se la spina è collegata correttamente e saldamente, contattare il venditore per l'ispezione e il servizio post-vendita.

Se si sente un suono funzionante dopo l'avvio, ma attendi a lungo e continui a non vedere i fiocchi di neve :

Per prima cosa assicuratevi di aver immerso nell'olio le parti metalliche all'estremità del tubo della macchina ; In secondo luogo, contatta il tuo venditore di olio in scaglie per assicurarti di averlo utilizzato correttamente e che non ci siano problemi di qualità con l'olio in scaglie ;

Se nessuno dei casi precedenti costituisce un problema ma non riesci ancora a spruzzare la neve, contatta il tuo venditore di macchine per fiocchi di neve .

D: I fiocchi di neve hanno un odore insolito?

UN: La funzione del prodotto è quella di creare fiocchi di neve utilizzando l'olio di fiocchi di neve e la macchina non produrrà alcun odore. Se si utilizza l'odore di fiocco di neve, per la propria salute, spegnere immediatamente il prodotto, secondo il primo punto della manutenzione del prodotto, lavare il prodotto. Quindi sostituirlo con un olio di migliore qualità.

D: Come affrontare l'improvvisa assenza di fiocchi di neve durante l'uso ?

UN: Spegnere il prodotto il prima possibile e controllare che l'olio per la neve sia esaurito. Se l'olio si esaurisce, è possibile fare rifornimento e continuare a utilizzare. Se si smette di utilizzare il prodotto, pulirlo dopo l'uso in base alla Manutenzione del prodotto .

Q: Se l'olio nel fusto non viene esaurito, può essere riutilizzato?

UN: Si consiglia di utilizzare l'olio di fiocchi di neve aggiunto al fusto di petrolio lo stesso giorno per evitare di bloccare l'oleodotto. È possibile aggiungere la

quantità appropriata di olio di fiocchi di neve al fusto dell'olio in base alla quantità richiesta. Il tempo di conservazione del singolo olio in scaglie deve essere consultato con il venditore da cui è stato acquistato l'olio in scaglie.

Q: Perché la testa del getto del prodotto non ruota indipendentemente dal fatto che la chiave sia accesa o spenta ?

UN: Controllare innanzitutto se è presente un oggetto che blocca la rotazione della testa della macchina. Se viene bloccato dopo l'avvio della funzione di rotazione, la funzione di rotazione del prodotto verrà danneggiata.

Se l'ispezione non presenta anomalie, contatta il venditore, che effettuerà ulteriori controlli.

Produttore: Guangdong Limin Stage Lighting Equipment Co., Ltd
Indirizzo: edificio C20, città di Wanyang Zhongchuang, Dawang Avenue, distretto di Dawang Gaoxin, città di Sihui, città di Zhaoqing, provincia del Guangdong.

RAPPRESENTANTE CE: E-CrossStu GmbH.

Mainzer Landstr.69, 60329 Francoforte sul Meno.

RAPPRESENTANTE DEL REGNO UNITO: YH CONSULTING LIMITED.

C/O YH Consulting Limited Office 147, Centurion House, London Road, Staines-upon-Thames, Surrey, TW18 4AX

Importato in AUS: SIHAO PTY LTD.

1 ROKEVA STREETEASTWOOD NSW 2122 Australia

Importato negli Stati Uniti: Sanven Technology Ltd.

Suite 250, 9166 Anaheim Place, Rancho Cucamonga, CA 9173 0

VEVOR[®]
TOUGH TOOLS, HALF PRICE

Supporto tecnico e certificato di garanzia elettronica
www.vevor.com/support

VEVOR®

TOUGH TOOLS, HALF PRICE

Techniczny Certyfikat wsparcia i e-gwarancji www.vevor.com/support

MASZYNA DO ŚNIEGU

Nadal dokładamy wszelkich starań, aby zapewnić Państwu narzędzia w konkurencyjnej cenie. „Zaoszczędź o połowę”, „o połowę ceny” lub inne podobne wyrażenia używane przez nas przedstawiają jedynie szacunkową oszczędność, jaką możesz zyskać kupując u nas określone narzędzia w porównaniu z głównymi najlepszymi markami i niekoniecznie oznaczają uwzględnienie wszystkich kategorii oferowanych narzędzi przez nas. Przypominamy, aby podczas składania zamówienia u nas dokładnie sprawdzić, czy faktycznie oszczędzasz połowę w porównaniu z czołowymi markami.

VEVOR[®]

TOUGH TOOLS, HALF PRICE

SNOW MACHINE

LM-M- 12 00 , LM-O- 12 00

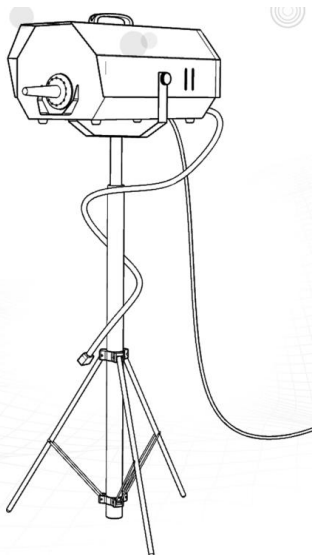



POTRZEBUJĘ POMOCY? SKONTAKTUJ SIĘ Z NAMI!

Masz pytania dotyczące produktu? Potrzebujesz wsparcia technicznego? Śmiało możesz się z nami skontaktować:

Wsparcie techniczne i certyfikat e-gwarancji www.vevor.com/support

To jest oryginalna instrukcja. Przed przystąpieniem do obsługi prosimy o dokładne zapoznanie się ze wszystkimi instrukcjami. VEVOR zastrzega sobie jasną interpretację naszej instrukcji obsługi. Wygląd produktu zależy od produktu, który otrzymałeś. Proszę wybaczyć nam, że nie będziemy ponownie informować Państwa, jeśli pojawią się jakieś aktualizacje technologii lub oprogramowania naszego produktu.

Symbol	Opis symbolu
	<p>Ostrzeżenie: Aby zmniejszyć ryzyko obrażeń, użytkownik musi uważnie przeczytać instrukcję obsługi.</p>
	<p>Ten symbol, umieszczony przed uwagą dotyczącą bezpieczeństwa, oznacza rodzaj środka ostrożności, ostrzeżenia lub niebezpieczeństwa. Zignorowanie tego ostrzeżenia może prowadzić do wypadku. Aby zmniejszyć ryzyko obrażeń, pożaru lub porażenia prądem, należy zawsze postępować zgodnie z zaleceniami przedstawionymi poniżej.</p>
	<p>PRAWIDŁOWA UTYLIZACJA:</p> <p>Ten produkt podlega przepisom Dyrektywy Europejskiej 2012/19/EC. Symbol przekreślonego kosza na śmieci oznacza, że produkt wymaga selektywnej zbiórki śmieci na terenie Unii Europejskiej. Dotyczy to produktu i wszystkich akcesoriów oznaczonych tym symbolem. Produkty oznaczone jako takie mogą nie być wyrzucać razem ze zwykłymi odpadami domowymi, ale należy je oddać do punktu zbiórki urządzeń elektrycznych i elektronicznych przeznaczonego do recyklingu.</p>

OSTRZEŻENIE

1. Ostrzeżenia musieć Być podążał ostrożnie Do unikać ciało kontuzja , niewłaściwe używać móc wynik W porażenie prądem, pożar, obrażenia ciała i inne szkody:
 - 1) Podczas przenoszenia urządzenia odłączaj go od prądu.
 - 2) Podczas instalowania akcesoriów należy odłączać wtyczkę.
 - 3) Załóż w li stabilny platforma I działać niedostatecznie wentylowany warunki.
 - 4) Zrób nie używaj tego maszyna W A niebezpieczny Lokalizacja.
 - 5) Zrób nie używać Kiedy the maszyna Jest nie pracujący odpowiednio .
 - 6) Zrób nie demontować I naprawa Ten maszyna .

- 7) Zrób nie używać jakiś nieodpowiedni AC Wylot .
- 8) Zrób nie używać the moc dostarczać To robi nie poznać the ocenione Napięcie . The moc dostarczać to robi nie spełniają określonego napięcia może spowodować pożar Lub elektryczny zaszokować.
- 9) Jeśli the maszyna Jest nie W używać Do A długi czas , Proszę wyjąć wtyczkę the moc sznur z the gniazdo elektryczne .
- 1 0) Do nie używać maszynę podczas burzy lub oświetlenie Do unikać uszkodzenie the maszyna .
- 1 1) Umieść maszynę płynnie na stole trudnopalnym I trzymać z dala od Jestem zdolny i materiał wybuchowy rzeczy.
- 1 2) P leasing zatrzymywać się za pomocą To Jeśli the maszyna pali , emituje A osobliwy zapach , Lub staje się hałaśliwy I W inne nienormalne warunki.
- 1 3) To urządzenie Móc Być używany przez dzieci w wieku z 8 lat I powyżej I osoby z obniżonym fizyczny, sensoryczne lub psychiczne możliwości lub brak doświadczenia I wiedza .
jeżeli znajdują się pod nadzorem lub zostały poinstruowane w zakresie użytkowania urządzenia w sejfie sposób i zrozumieć związane z tym zagrożenia. Dzieciom nie wolno bawić się urządzeniem. Czyszczenie i konserwacja nie mogą być wykonywane przez dzieci bez nadzoru
- 17) Aby uniknąć zagrożenia spowodowanego niezamierzonym zresetowaniem wyłącznika termicznego, należy to zrobić urządzenie nie może być zasilane przez zewnętrzne urządzenie przełączające, takie jak timer, lub podłączone do obwodu, który jest regularnie włączany i wyłączany przez zakład energetyczny.
- 15) Mocowanie typu Y: Jeżeli przewód zasilający jest uszkodzony, musi zostać wymieniony przez producenta, jego przedstawiciela serwisowego lub osobę o podobnych kwalifikacjach, aby uniknąć zagrożenia .
- 16) Pamiętaj: Nie odłączaj osłony od maszyny do śniegu .
- 17) Podczas wyłączania najpierw zmniejsz ilość płatków śniegu, poczekaj, aż dmuchawa zacznie dmuchać przez około 30 sekund, a następnie wyłącz zasilanie (chroń dmuchawę, aby się nie przepaliła) .
- 18) Nie pozwalaj maszynie pracować, gdy nie ma nikogo i nie przesuwaj jej przez dzieci.

- 19) Zaleca się stosowanie wysokiej jakości oleju śniegowego, w przeciwnym razie wpłynie to na efekt.
- 20) Nie rozpylać na twarze ludzi.
- 21) Kiedy olej śniegowy się zużyje, nie pozwól, aby maszyna pracowała unikać nagrzewania się pompy i uszkodzenia podzespołów.
- 22) Podczas pracy produktu będzie słycać pewien hałas, co jest zjawiskiem normalnym .
- 23) Jeżeli piana dostanie się do oczu lub ust, należy je w odpowiednim czasie przepłukać wodą. Jeśli źle się poczujesz, skonsultuj się z lekarzem.
- 24) Pasek z przodu produktu jest kluczową częścią produktu do rozpylania śniegu. Należy go chronić i nie demontować, modyfikować ani przecinać.

FCC W FORMACJI

OSTROŻNOŚĆ: Zmiany lub modyfikacje, które nie zostały wyraźnie zatwierdzone przez stronę odpowiedzialną za zgodność, mogą unieważnić uprawnienia użytkownika do obsługi urządzenia!

To urządzenie jest zgodne z częścią 15 przepisów FCC. Działanie podlega następującym dwóm warunkom:

- 1) Ten produkt może powodować szkodliwe zakłócenia.
- 2) Ten produkt musi akceptować wszelkie odbierane zakłócenia, w tym zakłócenia, które mogą powodować niepożądane działanie.

OSTRZEŻENIE: Zmiany lub modyfikacje tego produktu, które nie zostały wyraźnie zatwierdzone przez stronę odpowiedzialną za zgodność, mogą unieważnić uprawnienia użytkownika do obsługi produktu.

Notatka: Ten produkt został przetestowany i stwierdzono, że spełnia ograniczenia dla urządzenia cyfrowego klasy B zgodnie z częścią 15 przepisów FCC. Ograniczenia te mają na celu zapewnienie rozsądnej ochrony przed szkodliwymi zakłóceniami w instalacjach domowych. Ten produkt generuje, wykorzystuje i może emitować energię o częstotliwości radiowej, a jeśli nie zostanie zainstalowany i nie będzie używany zgodnie z instrukcją, może powodować szkodliwe zakłócenia w komunikacji radiowej. Nie ma jednak gwarancji, że w konkretnej instalacji nie wystąpią zakłócenia. Jeśli produkt powoduje szkodliwe zakłócenia w odbiorze radia lub telewizji, co można stwierdzić poprzez wyłączenie i



włączenie produktu, zachęca się użytkownika do podjęcia próby skorygowania zakłóceń za pomocą jednego lub kilku z poniższych środków.

- Zmień orientację lub położenie anteny odbiorczej.
- Zwiększ odległość pomiędzy produktem a odbiornikiem.
- Podłącz produkt do gniazdka w innym obwodzie niż ten, do którego podłączony jest odbiornik.
- Skonsultuj się ze sprzedawcą lub doświadczonym technikiem radiowo-telewizyjnym w celu uzyskania pomocy.

► SPECYFIKACJA

Model	LM-M- 12 0 0	LM- O - 12 0 0
Kolor	Biały	
Rozmiar produktu	510*600* (960~1250) mm	
Wtyczka zasilająca	Ameryka	Europa
Napięcie	AC110V ~ 120V ~ /60 Hz	AC220 ~ 240V ~ /50 Hz
Moc	1200 W	

► Zawartość opakowania

A- S teraz Maszyna 		B- Rama nośna 
C - Zdalne sterowanie	D- nawias	MI- Śruby i podkładka



► Instrukcja instalacji

7. zainstalować Część B (rama nośna) do Części A (maszyna do śniegu) przy użyciu sprzętu E.

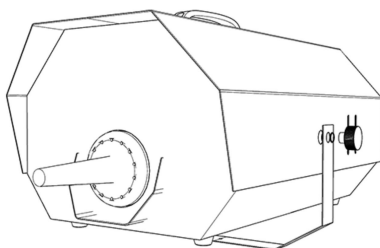

8. Użyj E , aby zainstalować komponenty zakończone w kroku 1 za pomocą D (wspornik).

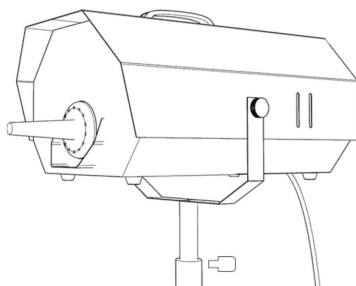

3. Zamontuj wspornik i odpowiednio wyreguluj kąt.

Uwaga: Nie używaj kątów większych niż 30 stopni .

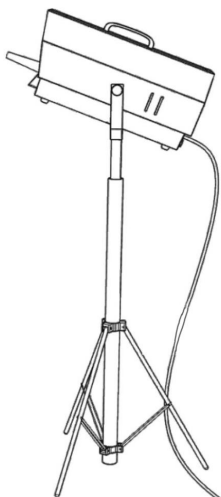

► Instrukcja obsługi

Metalowe części na końcu węża maszyny służą do transportu płatków olejowych. Nie demontuj ich ani nie modyfikuj. Przed użyciem produktu należy namoczyć metalowe części w płatkach oleju, aby uniknąć uszkodzenia pompy wodnej.



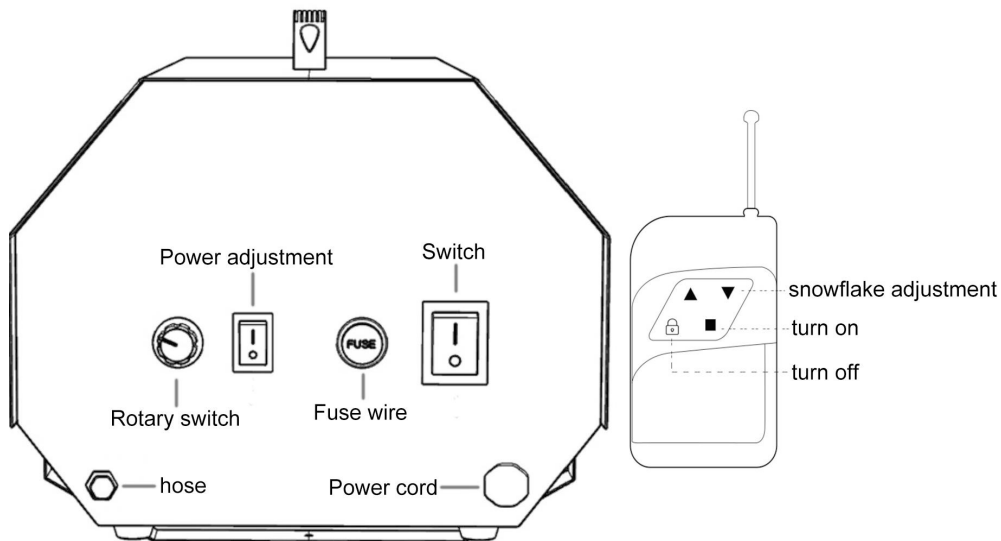

Przed użyciem produktu należy skonsultować się ze sprzedawcą olejku Snowflake w sprawie prawidłowego stosowania. Upewnij się, że beczka na olej produktu została napełniona olejem płatkowym.

► Klawisz przełączający

Upewnij się, że przewód zasilający jest prawidłowo podłączony do złącza, włóż wtyczkę do gniazdka, naciśnij przełącznik, a produkt przejdzie w tryb gotowości, ale nie będzie działać.

► Informacje o trybie sterowania

Produkt może używać klucza na maszynie lub pilota do sterowania maszyną .

Proszę zanotować:

1. Jeśli chcesz używać pilota do sterowania produktem, upewnij się, że przełącznik obrotowy na maszynie jest ustawiony w pozycji minimalnej, w przeciwnym razie pilot nie będzie działał.
2. Podczas użytkowania, jeśli przełącznik obrotowy jest włączony, nie można używać pilota ; można obrócić przełącznik obrotowy do pozycji minimalnej, można używać pilota.

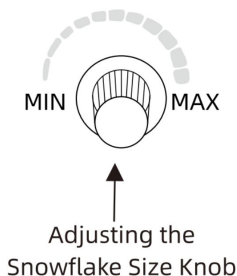

► Twórz płatki śniegu

Przełącznik obrotowy

Używając przełącznika obrotowego do wytwarzania płatków śniegu, powoli obracaj przełącznik obrotowy na maszynie , aż płatki śniegu rozsypią się, dostosowując przełącznik obrotowy do rozmiaru i liczby potrzebnych płatków śniegu.

pilot

Używając pilota do tworzenia płatków śniegu, naciśnij „ ■ „ klawisz

uruchamiający maszynę, t następnie przytrzymaj klawisz „▲” aż do

zniknięcia śnieżycy . Możesz użyć klawisza „▲” lub „ ▼ ” w zależności od rozmiaru i liczby potrzebnych płatków śniegu.

► Przycisk „ Prędkość wentylatora ” .

Podczas użytkowania prędkość wiatru można kontrolować za pomocą przycisku „ prędkość wentylatora ”, który pozwala kontrolować prędkość płatków śniegu, co nie będzie zakłócać pracy pilota .

► Wyłączyć maszynę

Należy pamiętać, zgodnie z instrukcją obsługi wyłączenia, aby uniknąć uszkodzenia produktu .

Przełącznik obrotowy

Przed wyłączeniem produktu ustaw przełącznik obrotowy w najmniejszej pozycji, poczekaj, aż śnieg całkowicie zniknie, a następnie naciśnij Przełącznik, aby wyłączyć produkt.

pilot

Przed wyłączeniem produktu naciśnij i przytrzymaj przycisk „ ▼ ” , aż śnieg całkowicie zniknie, a następnie naciśnij przycisk  klawisz, aby wyłączyć produkt.

► Kąt strumienia płatka śniegu

Produkt można lekko przechylić, aby osiągnąć cel regulacji kąta natrysku płatków śniegu. Jednakże nadmierne przechylanie spowoduje uszkodzenie produktu, a kąt pochylecia przedniej części produktu podczas użytkowania musi być mniejszy niż 30 stopni.

► Podczas użytkowania skończył się olej

Proszę wyłączyć maszynę, gdy tylko śnieg przestanie padać podczas użytkowania. Jeżeli chcesz w dalszym ciągu używać odśnieżarki, dolej ponownie oleju. Nie należy kontynuować używania produktu po zużyciu oleju płatkowego, ponieważ może to spowodować uszkodzenie produktu.

► Konserwacja produktu

1) Po użyciu namocz metalowe części na końcu węża urządzenia w czystej wodzie, a następnie uruchom ponownie urządzenie do rozpylania czystej wody bez piany i utrzymywania pokrowca w czystości .

2) Jeśli nie będziesz używać produktu przez dłuższy czas, wyczyść go i zachowaj. Przy ponownym użyciu należy użyć nowo zakupionego oleju płatkowego.

3) Jeśli płatki śniegu staną się mniejsze lub przestaną działać:

A. Natychmiast wyłącz zasilanie i sprawdź, czy przewód zasilający i bezpiecznik są w dobrym stanie;

B. Sprawdź zapas olejku śnieżynkowego w butelce;

C. Sprawdź, czy dysza filtrująca, filtr w butelce i ściereczka do odśnieżania nie są zatkane lub uszkodzone;

D. Sprawdź pokrętko potencjometru i pompę olejową na skrzynce sterującej, jeśli masz inne pytania, skontaktuj się ze specjalistą.

► ROZWIĄZYWANIE PROBLEMÓW

P: Dlaczego produkt nie działa po włączeniu ?

Odp.: **Jeśli po uruchomieniu produktu nie pojawia się żaden dźwięk :**

Najpierw upewnij się, że przewód zasilający jest solidnie podłączony do interfejsu produktu i że wtyczka przewodu zasilającego jest niezawodnie podłączona do wtyczki pod napięciem; Jeśli wtyczka jest podłączona prawidłowo i bezpiecznie, skontaktuj się ze sprzedawcą w celu sprawdzenia i obsługi posprzedażnej.

Jeśli po uruchomieniu słychać działający dźwięk, ale odczekaj dłuższą chwilę i nadal nie widzisz płatków śniegu :

Najpierw upewnij się, że metalowe części na końcu węża maszyny zostały namoczone w oleju; Po drugie, skontaktuj się ze sprzedawcą oleju płatkowego, aby upewnić się, że zastosowałeś olej płatkowy prawidłowo i że nie ma żadnych problemów z jakością oleju płatkowego ;

Jeśli żadne z powyższych nie stanowi problemu, a mimo to nie możesz spryskać śniegu, skontaktuj się z nami Twój sprzedawca maszyn do płatków śniegu .

P: Czy płatki śniegu mają niezwykły zapach?

A: Funkcją produktu jest wytwarzanie płatków śniegu za pomocą oleju z płatków śniegu, a maszyna nie będzie wytwarzać żadnego zapachu. W przypadku stosowania zapachu płatków śniegu, dla własnego zdrowia, należy natychmiast wyłączyć Produkt, zgodnie z pierwszym punktem konserwacji Produktu, umyć produkt. Następnie należy go wymienić na olej lepszej jakości.

P: Jak sobie poradzić z nagłym brakiem płatków śniegu podczas użytkowania ?

A: Wyłącz produkt tak szybko, jak to możliwe i sprawdź, czy olej śniegowy został zużyty. Jeśli olej się skończy, możesz zatankować i kontynuować użytkowanie. Jeśli przestaniesz używać produktu, wyczyść go po użyciu zgodnie z instrukcją konserwacji produktu .

Q: Jeżeli olej znajdujący się w beczce na olej nie jest wyczerpany, czy można go ponownie wykorzystać?

A: Zaleca się, aby olej płatkowy dodany do beczki olejowej zużyć tego samego dnia, aby uniknąć zablokowania rurociągu. Do beczki z olejem można dodać odpowiednią ilość oleju płatkowego, w zależności od wymaganej ilości. Czas przechowywania poszczególnych olejów płatkowych należy skonsultować ze sprzedawcą, u którego zakupiłeś olej płatkowy.

Q: Dlaczego głowica strumieniowa produktu nie obraca się niezależnie od tego, czy kluczyk jest włączony, czy wyłączony ?

A: Proszę najpierw sprawdzić, czy nie znajduje się jakiś przedmiot utrudniający obrót głowicy maszyny. Jeśli zostanie zablokowany po uruchomieniu funkcji obrotu, funkcja obrotu produktu zostanie uszkodzona.

Jeżeli kontrola nie wykazała nieprawidłowości, skontaktuj się ze sprzedawcą, który przeprowadzi dla Ciebie dalsze sprawdzenie.

Producent: Guangdong Limin Stage Lighting Equipment Co., Ltd
Adres: Budynek C20, miasto wanyang Zhongchuang, aleja Dawang, dystrykt Dawang Gaoxin, miasto Sihui, miasto Zhaoqing, prowincja Guangdong.

Przedstawiciel KE: E-CrossStu GmbH.

Mainzer Landstr.69, 60329 Frankfurt nad Menem.

REPUBLIKA WIELKIEJ BRYTANII: YH CONSULTING LIMITED.

C/O YH Consulting Limited Office 147, Centurion House, London Road,

Staines-upon-Thames, Surrey, TW18 4AX

Import do AUS: SIHAO PTY LTD.

1 ROKEVA STREETEASTWOOD NSW 2122 Australia

Import do USA: Sanven Technology Ltd.

Suite 250, 9166 Anaheim Place, Rancho Cucamonga, Kalifornia 9173 0

VEVOR[®]

TOUGH TOOLS, HALF PRICE

Wsparcie techniczne i certyfikat e-gwarancji

www.vevor.com/support

VEVOR®

TOUGH TOOLS, HALF PRICE

Technisch Support und E-Garantie-Zertifikat www.vevor.com/support

SCHNEEMASCHINE

Wir sind weiterhin bestrebt, Ihnen Werkzeuge zu wettbewerbsfähigen Preisen anzubieten. „Sparen Sie die Hälfte“, „Halber Preis“ oder andere ähnliche Ausdrücke, die wir verwenden, stellen nur eine Schätzung der Ersparnis dar, die Sie beim Kauf bestimmter Werkzeuge bei uns im Vergleich zu den großen Topmarken erzielen können, und decken nicht unbedingt alle von uns angebotenen Werkzeugkategorien ab. Wir möchten Sie freundlich daran erinnern, bei Ihrer Bestellung bei uns sorgfältig zu prüfen, ob Sie im Vergleich zu den großen Topmarken tatsächlich die Hälfte sparen.

VEVOR[®]

TOUGH TOOLS, HALF PRICE

SNOW MACHINE

LM-M- 12 00 , LM-O- 12 00

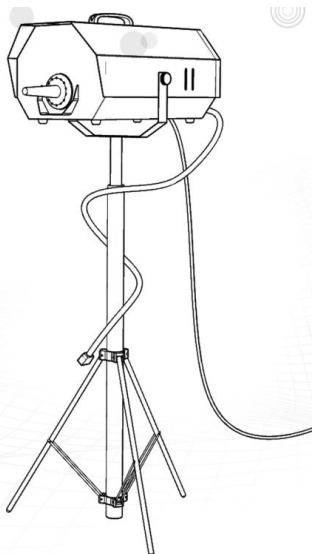



SIE HILFE? KONTAKTIEREN SIE UNS!

Sie haben Fragen zu unseren Produkten? Sie benötigen technischen Support?
Dann kontaktieren Sie uns gerne:

Technischer Support und E-Garantie-Zertifikat www.vevor.com/support

Dies ist die Originalanleitung. Bitte lesen Sie alle Anweisungen sorgfältig durch, bevor Sie das Gerät in Betrieb nehmen. VEVOR behält sich eine klare Auslegung unserer Bedienungsanleitung vor. Das Erscheinungsbild des Produkts richtet sich nach dem Produkt, das Sie erhalten haben. Bitte verzeihen Sie uns, dass wir Sie nicht erneut informieren, wenn es Technologie- oder Software-Updates für unser Produkt gibt.

Symbol	Symbol Beschreibung
	<p>Achtung: Um das Verletzungsrisiko zu verringern, muss der Benutzer die Bedienungsanleitung sorgfältig lesen.</p>
	<p>Dieses Symbol vor einem Sicherheitshinweis weist auf eine Vorsichtsmaßnahme, Warnung oder Gefahr hin. Das Ignorieren dieser Warnung kann zu einem Unfall führen. Um das Risiko von Verletzungen, Bränden oder Stromschlägen zu verringern, befolgen Sie bitte immer die unten aufgeführte Empfehlung.</p>
	<p>KORREKTE ENTSORGUNG:</p> <p>Dieses Produkt unterliegt den Bestimmungen der europäischen Richtlinie 2012/19/EG. Das Symbol einer durchgestrichenen Mülltonne weist darauf hin, dass das Produkt in der Europäischen Union einer getrennten Müllentsorgung unterliegt. Dies gilt für das Produkt und alle mit diesem Symbol gekennzeichneten Zubehörteile. Produkte, die so gekennzeichnet sind, dürfen nicht über den normalen Hausmüll entsorgt werden, sondern müssen an einer Sammelstelle für das Recycling von elektrischen und elektronischen Geräten abgegeben werden.</p>

WARNUNG

1. Warnungen müssen sorgfältig befolgt werden. Zu vermeiden Körperverletzung, unsachgemäße Verwendung, Mai Ergebnis In Stromschlag, Feuer, Verletzungen und andere Schäden:

- 1) Ziehen Sie beim Bewegen der Maschine stets den Stecker.
- 2) Ziehen Sie beim Installieren von Zubehör immer den Stecker.
- 3) Platzieren Sie auf einer ebenen und stabilen Plattform und arbeiten unterbelüftet Bedingungen.
- 4) Tun Sie nicht verwenden diese Maschine in einem gefährlichen Standort.
- 5) Tun Sie nicht verwenden, wenn die Maschine nicht arbeitet.

richtig .

6) Tun Sie nicht zerlegen Und Reparatur Das Maschine .

7) Tun Sie nicht verwenden ein ungeeignet Klimaanlage Auslauf .

8) Tun Sie nicht verwenden Die Leistung liefern Das tut nicht treffen Die bewertet Spannung . Die Leistung liefern das tut nicht die angegebene Spannung erreichen kann Feuer verursachen oder elektrisch Schock.

9) Wenn Die Maschine Ist nicht In verwenden für A lang Zeit , Bitte ziehen Sie den Stecker Die Leistung Kabel aus Die Steckdose .

1 0) Tun nicht verwenden die Maschine bei Gewitter oder Beleuchtung Zu vermeiden Schaden an Die Maschine .

1 1) Platzieren Sie die Maschine reibungslos auf dem flammhemmenden Tisch Und Bleib davon weg entzündlich und explosiv Artikel.

1 2) Bitte stoppen mit Es Wenn Die Maschine raucht , emittiert A eigenartig Geruch , oder wird laut Und In andere abnorme Bedingungen.

1 3) Dieses Gerät dürfen Sei gebraucht von Kindern alt aus 8 Jahre Und über Und Person mit reduziertem physisch, sensorische oder mentale Fähigkeiten oder Mangel von Erfahrung Und Wissen .

wenn sie beaufsichtigt werden oder Anweisungen zur sicheren Verwendung des Geräts erhalten haben. und verstehen Sie die damit verbundenen Gefahren. Kinder dürfen nicht mit dem Gerät spielen. Reinigung und Benutzerwartung dürfen nicht von Kindern ohne Aufsicht durchgeführt werden.

18) Um eine Gefährdung durch unbeabsichtigtes Rücksetzen des Thermoschutzschalters zu vermeiden, Das Gerät darf nicht über ein externes Schaltgerät, wie z. B. eine Zeitschaltuhr, mit Strom versorgt werden, oder an einen Stromkreis angeschlossen, der vom Versorgungsunternehmen regelmäßig ein- und ausgeschaltet wird.

15) Anschlussstück Typ Y: Wenn das Netzkabel beschädigt ist, muss es durch den Hersteller, seinen Kundendienst oder eine ähnlich qualifizierte Person ersetzt werden, um Gefährdungen zu vermeiden .

16) Denken Sie daran: Ziehen Sie nicht den Stecker aus der Stoffabdeckung der Schneemaschine .

17) Reduzieren Sie beim Herunterfahren zunächst die Menge der

Schneeflocken, warten Sie etwa 30 Sekunden, bis der Gebläsemotor läuft, und schalten Sie dann die Stromversorgung aus (schützen Sie das Gebläse, damit es nicht durchbrennt) .

18) Lassen Sie die Maschine nicht laufen, wenn niemand da ist, und bewegen Sie sie nicht in der Nähe von Kindern.

19) Es empfiehlt sich die Verwendung von hochwertigem Schneeöl, da sonst die Wirkung beeinträchtigt wird.

20) Nicht ins Gesicht sprühen.

21) Wenn das Schneeöl aufgebraucht ist, lassen Sie die Maschine nicht mehr arbeiten. Vermeiden Sie eine Erwärmung der Pumpe und eine Beschädigung der Komponenten.

22) Während des Betriebs des Produkts ist ein gewisses Geräusch zu hören. Dies ist ein normales Phänomen .

23) Wenn der Schaum in die Augen oder den Mund gelangt, spülen Sie ihn bitte rechtzeitig mit Wasser aus. Bei Unwohlsein konsultieren Sie bitte einen Arzt.

24) Der Streifen an der Vorderseite des Produkts ist das wichtigste Teil des Produkts zum Sprühen von Schnee. Bitte schützen Sie ihn und zerlegen, modifizieren oder schneiden Sie ihn nicht ab.

FCC IN FORMATION

VORSICHT: Durch Änderungen oder Modifikationen, die nicht ausdrücklich von der für die Konformität verantwortlichen Partei genehmigt wurden, kann die Berechtigung des Benutzers zum Betrieb des Geräts erlöschen!

Dieses Gerät entspricht Teil 15 der FCC-Bestimmungen. Der Betrieb unterliegt den folgenden zwei Bedingungen:

1) Dieses Produkt kann schädliche Störungen verursachen.

2) Dieses Produkt muss alle empfangenen Störungen tolerieren, einschließlich Störungen, die einen unerwünschten Betrieb verursachen können.

WARNUNG: Änderungen oder Modifikationen an diesem Produkt, die nicht ausdrücklich von der für die Konformität verantwortlichen Partei genehmigt wurden, können zum Erlöschen der Berechtigung des

Benutzers zum Betrieb des Produkts führen.

Notiz: Dieses Produkt wurde getestet und entspricht den Grenzwerten für digitale Geräte der Klasse B gemäß Teil 15 der FCC-Bestimmungen. Diese Grenzwerte sollen einen angemessenen Schutz gegen schädliche Störungen bei der Installation in Wohngebieten bieten.





Dieses Produkt erzeugt und verwendet Hochfrequenzenergie und kann diese auch ausstrahlen. Wenn es nicht gemäß den Anweisungen installiert und verwendet wird, kann es zu Störungen des Funkverkehrs kommen. Es gibt jedoch keine Garantie dafür, dass bei einer bestimmten Installation keine Störungen auftreten. Wenn dieses Produkt Störungen des Radio- oder Fernsehempfangs verursacht (was durch Ein- und Ausschalten des Produkts festgestellt werden kann), wird dem Benutzer empfohlen, die Störungen durch eine oder mehrere der folgenden Maßnahmen zu beheben.

- Empfangsantenne neu ausrichten oder verlegen.
- Vergrößern Sie den Abstand zwischen Produkt und Empfänger.
- Schließen Sie das Produkt an eine Steckdose eines anderen Stromkreises an als den, an den der Empfänger angeschlossen ist.
- Wenden Sie sich an den Händler oder einen erfahrenen Radio-/Fernsehtechniker.

► SPEZIFIKATION

Modell	LM-M- 12 0 0	LM -O - 12 0 0
Farbe	Weiß	
Produktgröße	510*600* (960~1250) mm	
Netzstecker	Amerika	Europa
Stromspannung g	AC1 1 0 V ~ 120 V ~ / 60 Hz	Wechselstrom 220–240 V - 50 Hz
Leistung	1200 W	

► Lieferumfang

<p>A- S now Machine</p> 		<p>B- Tragrahmen</p> 
<p>C - Fernbedienung</p> 	<p>D- Halterung</p> 	<p>E- Schrauben & Unterlegscheibe</p> 

► Installationsanleitung

9. Installieren Teil B (Stützrahmen) zu Teil A (Schneemaschine) unter Verwendung von Hardware E.

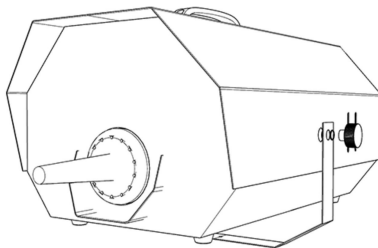

10. Mit E werden die in Schritt 1 mit D (Klammer) fertiggestellten Bauteile montiert .

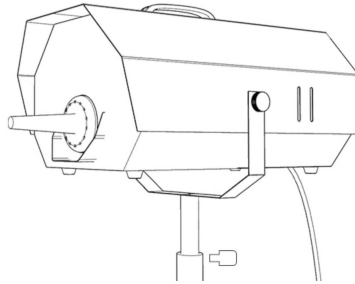

3. Montieren Sie die Halterung und stellen Sie den Winkel richtig ein.

Bitte beachten: Verwenden Sie keine Winkel größer als 30 Grad .

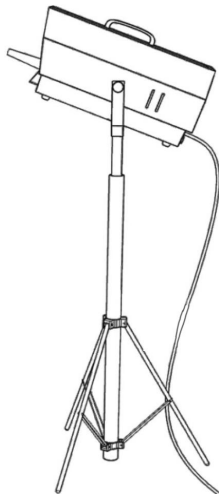

► **Bedienungsanleitung**

Die Metallteile am Ende des Schlauchs der Maschine dienen zum Transport der Ölflocken. Zerlegen oder modifizieren Sie sie nicht. Stellen Sie vor der Verwendung des Produkts sicher, dass die Metallteile in den Ölflocken getränkt sind, um Schäden an der Wasserpumpe zu vermeiden.

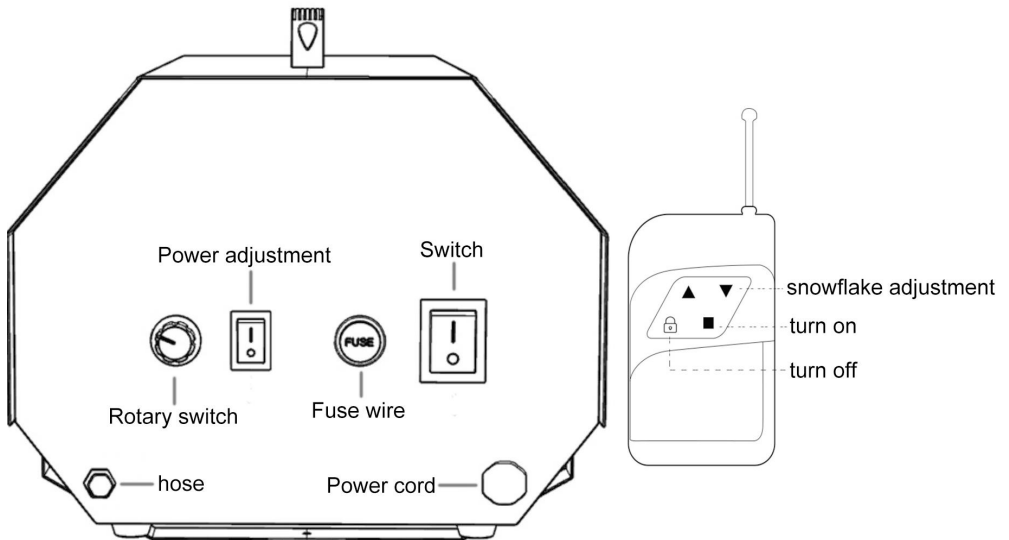

Bevor Sie das Produkt verwenden, erkundigen Sie sich bitte beim Verkäufer des Schneeflockenöls nach der richtigen Verwendung. Stellen Sie sicher, dass dem Ölfass des Produkts Schneeflockenöl beigefügt wurde.

► **Schalter**

Stellen Sie sicher, dass das Netzkabel fest mit dem Anschluss verbunden ist, stecken Sie den Stecker in die Steckdose und drücken Sie den Schalter. Das Produkt wechselt dann in den Standby-Modus, funktioniert

jedoch nicht.

► Über den Steuermodus

Produkts kann die Maschine über den Schlüssel an der Maschine oder die Fernbedienung gesteuert werden .

Bitte beachten Sie:

1. Wenn Sie die Fernbedienung zur Steuerung des Produkts verwenden möchten, stellen Sie sicher, dass der Drehschalter an der Maschine auf den Minimalzustand gedreht ist, da die Fernbedienung sonst nicht funktioniert.
2. Wenn der Drehschalter während der Verwendung eingeschaltet ist, kann die Fernbedienung nicht verwendet werden. Sie können den Drehschalter auf die Minimalposition drehen und die Fernbedienung kann verwendet werden.

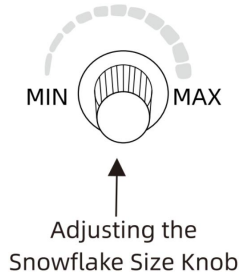

► Schneeflocken basteln

Drehschalter

mit dem Drehschalter zum Schneeflockenmachen langsam den Drehschalter an der Maschine , bis die Schneeflocken herauspritzen, und stellen Sie den Drehschalter entsprechend der Größe und Anzahl der Schneeflocken ein, die Sie benötigen.

Fernbedienung

Mit der Fernbedienung Schneeflocken machen, drücken Sie " ■ " Taste zum Starten der Maschine, Halten Sie dann die Taste „▲“ gedrückt , bis der Schneespray herauskommt . Sie können die Taste „▲ “ oder „ ▼ “ entsprechend der Größe und Anzahl der benötigten Schneeflocken verwenden.

► Taste „ Lüftergeschwindigkeit “

Während des Gebrauchs kann die Windgeschwindigkeit mithilfe der Taste „ Lüftergeschwindigkeit “ gesteuert werden, um die Geschwindigkeit der Schneeflocken zu regeln, ohne die Fernbedienung zu beeinträchtigen .

► Maschine ausschalten

Bitte beachten Sie, in Übereinstimmung mit den Anweisungen des Betriebs der Abschaltung, um Produktschäden zu vermeiden .

Drehschalter

Bevor Sie das Produkt ausschalten, drehen Sie den Drehschalter bitte auf die kleinste Position, warten Sie, bis der Schnee vollständig verschwunden ist, und drücken Sie dann den Schalter, um das Produkt auszuschalten.

Fernbedienung

Bevor Sie das Produkt ausschalten, halten Sie die Taste „ ▼ “ gedrückt, bis der Schnee vollständig verschwunden ist, und drücken Sie dann die Taste  Taste , um das Produkt auszuschalten.

► Schneeflocken-Sprühwinkel

Das Produkt kann mäßig geneigt werden, um den Winkel des Schneeflockensprühnebels anzupassen. Eine übermäßige Neigung beschädigt das Produkt jedoch und der Neigungswinkel des vorderen Endes des Produkts muss bei der Verwendung weniger als 30 Grad betragen.

► Das Öl ist während des Gebrauchs ausgegangen

Bitte schalten Sie die Maschine aus, sobald während des Gebrauchs kein Schnee mehr spritzt. Wenn Sie die Schneemaschine weiter verwenden müssen, füllen Sie erneut Öl nach. Verwenden Sie das Produkt nicht weiter, nachdem das Flockenöl aufgebraucht ist, da dies zu Produktschäden führen kann.

► **Produktpflege**

1) Nach Gebrauch die Metallteile am Schlauchende der Maschine in klarem Wasser einweichen, den Maschine sprüht sauberes Wasser ohne Schaum aus und hält den Stoffbezug sauber .

2) Wenn Sie das Produkt längere Zeit nicht verwenden, reinigen Sie es und bewahren Sie es auf. Bei erneuter Verwendung verwenden Sie bitte das neu gekaufte Flockenöl.

3) Wenn die Schneeflocken kleiner werden oder nicht mehr funktionieren:

A. Schalten Sie den Strom sofort aus und prüfen Sie, ob das Netzkabel und die Sicherung in gutem Zustand sind.

B. Überprüfen Sie den Vorrat an Schneeflockenöl in der Flasche.

C. Überprüfen Sie, ob die Filterung der Düse, der Filter in der Flasche und das Schneesprühtuch verstopft oder beschädigt sind.

D. Überprüfen Sie den Potentiometerknopf und die Ölpumpe am Steuerkasten.

Wenn Sie weitere Fragen haben, wenden Sie sich bitte an einen Fachmann.

► **FEHLERSUCHE**

F: Warum funktioniert das Produkt nach dem Einschalten nicht ?

A: **Wenn das Produkt nach dem Booten keinen Ton von sich gibt :**

Stellen Sie zunächst sicher, dass das Netzkabel fest mit der Schnittstelle des Produkts verbunden ist und dass der Netzkabelstecker zuverlässig mit der stromführenden Steckdose verbunden ist. Wenn der Stecker richtig und sicher angeschlossen ist, wenden Sie sich zur Überprüfung und für den Kundendienst an Ihren Verkäufer.

Wenn nach dem Booten ein funktionierender Ton zu hören ist, Sie aber lange warten und die Schneeflocken immer noch nicht sehen :

Stellen Sie zunächst sicher, dass Sie die Metallteile am Ende des Schlauchs der Maschine in Öl eingeweicht haben. Zweitens wenden Sie sich bitte an Ihren Flockenölverkäufer, um sicherzustellen, dass Sie das Flockenöl richtig verwendet haben und dass keine Qualitätsprobleme mit dem Flockenöl vorliegen .

Wenn keines der oben genannten Probleme auftritt, Sie aber trotzdem keinen Schnee sprühen können, wenden Sie sich bitte an Ihr Verkäufer einer Schneeflockenmaschine .

F: Haben Schneeflocken einen ungewöhnlichen Geruch?

A: Die Funktion des Produkts besteht darin, Schneeflocken mit Schneeflockenöl herzustellen, und die Maschine erzeugt keinen Geruch. Wenn bei der Verwendung Schneeflockengeruch auftritt, schalten Sie das Produkt aus gesundheitlichen Gründen sofort aus und waschen Sie es gemäß dem ersten Punkt der Produktwartung. Ersetzen Sie es dann durch ein Öl besserer Qualität.

F: Wie gehe ich mit dem plötzlichen Ausbleiben von Schneeflocken während des Gebrauchs um ?

A: Bitte schalten Sie das Produkt so schnell wie möglich aus und prüfen Sie, ob das Schneeöl aufgebraucht ist. Wenn das Öl ausgeht, können Sie nachfüllen und weiter verwenden. Wenn Sie das Produkt nicht mehr verwenden, reinigen Sie es nach Gebrauch bitte gemäß der Produktwartung .

Q: Wenn das Öl im Ölfass nicht aufgebraucht wird, kann es dann noch einmal verwendet werden?

A: Es wird empfohlen, das dem Ölfass hinzugefügte Schneeflockenöl noch am selben Tag zu verwenden, um eine Verstopfung der Rohrleitung zu vermeiden. Sie können dem Ölfass je nach Bedarf die entsprechende Menge Schneeflockenöl hinzufügen. Die Lagerzeit des einzelnen Flockenöls muss mit dem Verkäufer abgesprochen werden, bei dem Sie das Flockenöl gekauft haben.

Q: Warum dreht sich der Produktdüsenkopf nicht, unabhängig davon, ob der Schlüssel ein- oder ausgeschaltet ist ?

A: Bitte prüfen Sie zunächst, ob ein Gegenstand die Drehung des Maschinenkopfes blockiert. Wenn dieser nach dem Starten der Drehfunktion blockiert ist, wird die Drehfunktion des Produkts beschädigt.

Wenn bei der Prüfung kein auffälliger Befund vorliegt, wenden Sie sich bitte an Ihren Verkäufer, der weitere Prüfungen für Sie durchführen wird.

Hersteller: Guangdong Limin Stage Lighting Equipment Co., Ltd.

Adresse: Gebäude C20, Stadt Wanyang Zhongchuang, Dawang Avenue,
Bezirk Dawang Gaoxin, Stadt Sihui, Stadt Zhaoqing, Provinz Guangdong.

EG-Vertreter: E-CrossStu GmbH.

Mainzer Landstr.69, 60329 Frankfurt am Main.

UK-VERTRETER: YH CONSULTING LIMITED.

C/O YH Consulting Limited Office 147, Centurion House, London Road,
Staines-upon-Thames, Surrey, TW18 4AX

Nach AUS importiert: SIHAO PTY LTD.

1 ROKEVA STREETEASTWOOD NSW 2122 Australien

In die USA importiert: Sanven Technology Ltd.

Suite 250, 9166 Anaheim Place, Rancho Cucamonga, CA 9173 0

VEVOR[®]
TOUGH TOOLS, HALF PRICE

Technischer Support und E-Garantie-Zertifikat
www.vevor.com/support

VEVOR[®]

TOUGH TOOLS, HALF PRICE

Technique Assistance et certificat de garantie électronique

www.vevor.com/support

MACHINE À NEIGE

Nous continuons à nous engager à vous fournir des outils à des prix compétitifs. "Économisez la moitié", "Moitié prix" ou toute autre expression similaire que nous utilisons ne représente qu'une estimation des économies dont vous pourriez bénéficier en achetant certains outils chez nous par rapport aux grandes marques et ne signifie pas nécessairement couvrir toutes les catégories d'outils proposés. par nous. Nous vous rappelons de bien vouloir vérifier attentivement lorsque vous passez une commande chez nous si vous économisez réellement la moitié par rapport aux grandes marques.

VEVOR[®]

TOUGH TOOLS, HALF PRICE

SNOW MACHINE

LM-M- 12 00 、 LM-O- 12 00

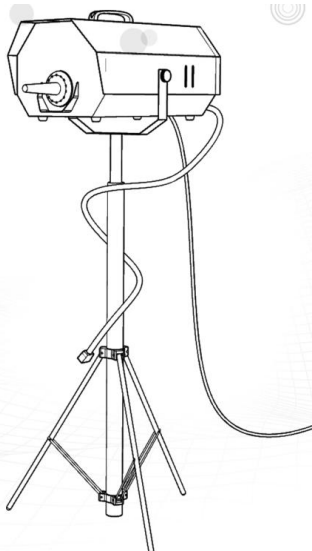





BESOIN D'AIDE? CONTACTEZ-NOUS!

Vous avez des questions sur les produits ? Besoin d'une assistance technique ?
N'hésitez pas à nous contacter:

Assistance technique et certificat de garantie électronique www.vevor.com/support

Il s'agit des instructions originales, veuillez lire attentivement toutes les instructions du manuel avant de l'utiliser. VEVOR se réserve une interprétation claire de notre manuel d'utilisation. L'apparence du produit dépend du produit que vous avez reçu. Veuillez nous pardonner que nous ne vous informerons plus s'il y a des mises à jour technologiques ou logicielles sur notre produit.

Symbole	Symbole Description
	<p>Attention : Pour réduire le risque de blessure, l'utilisateur doit lire attentivement le manuel d'instructions.</p>
	<p>Ce symbole, placé avant un commentaire de sécurité, indique une sorte de précaution, d'avertissement ou de danger. Ignorer cet avertissement peut entraîner un accident. Pour réduire le risque de blessure, d'incendie ou d'électrocution, veuillez toujours suivre les recommandations indiquées ci-dessous.</p>
 	<p>ÉLIMINATION CORRECTE :</p> <p>Ce produit est soumis aux dispositions de la directive européenne 2012/19/CE. Le symbole représentant une poubelle barrée indique que le produit nécessite une collecte sélective des déchets dans l'Union européenne. Ceci s'applique au produit et à tous les accessoires marqués de ce symbole. Les produits marqués comme tels ne peuvent pas être jetés avec les ordures ménagères normales, mais doivent être déposés dans un point de collecte pour le recyclage des appareils électriques et électroniques.</p>

AVERTISSEMENT

1 .Avertissements doit être suivi soigneusement à éviter corps blessure , inappropriée utiliser peut résultat dans choc électrique, incendie, blessures corporelles et autres dommages :

- 1) Continuez à débrancher lorsque vous déplacez la machine.
- 2) Continuez à débrancher lors de l'installation des accessoires.
- 3) Placer af là et écurie plate-forme et fonctionner sous ventilé conditions.
- 4) Faire ne pas utiliser ça machine dans un dangereux emplacement.
- 5) Faire pas utiliser quand le machine est pas fonctionnement correctement .

- 6) Faire pas démonter et réparation ce machine .
- 7) Faire pas utiliser un inapproprié CA Sortie .
- 8) Faire pas utiliser le pouvoir fournir que fait pas rencontrer le noté tension . Le pouvoir fournir ça fait ne répond pas à la tension spécifiée peut provoquer un incendie ou électrique choc.
- 9) Si le machine est pas dans utiliser pour un long temps , s'il te plaît débrancher le pouvoir corde depuis le prise .
- dix) Faire ne pas utiliser le machine pendant les orages ou éclairage à éviter dommages le machine .
- 1 1) Placer le machine en douceur sur la table ignifuge et reste loin de inflammable et explosif articles.
- 1 2) S'il vous plaît arrêt en utilisant il si le machine fume , émet un particulier odeur , ou devient bruyant et dans autre anormal conditions.
- 1 3) Cet appareil peut être utilisé par les enfants vieilli depuis 8 années et au-dessus de et personnes avec réduit physique, sensoriel ou mental capacités ou manque d'expérience et connaissance .
- s'ils ont reçu une surveillance ou des instructions concernant l'utilisation de l' appareil dans un environnement sûr. façon et comprendre les dangers encourus. Les enfants ne doivent pas jouer avec l'appareil. Le nettoyage et l'entretien par l'utilisateur ne doivent pas être effectués par des enfants sans surveillance.
- 19) Afin d'éviter tout danger dû à un réarmement involontaire du coupe-circuit thermique, ce L'appareil ne doit pas être alimenté via un dispositif de commutation externe, tel qu'une minuterie, ou connecté à un circuit qui est régulièrement allumé et éteint par le service public.
- 15) Fixation de type Y : Si le cordon d'alimentation est endommagé, il doit être remplacé par le fabricant, son agent de service ou des personnes de qualification similaire afin d'éviter tout danger .
- 16) N'oubliez pas : Ne débranchez pas la housse en tissu de la machine à neige .
- 17) Lors de l'arrêt, réduisez d'abord la quantité de flocons de neige, attendez que le souffleur souffle pendant environ 30 secondes, puis coupez l'alimentation (protégez le souffleur, il ne brûlera pas) .
- 18) Ne laissez pas la machine fonctionner lorsqu'il n'y a personne et ne la

déplacez pas à côté des enfants.

19) Il est recommandé d'utiliser de l'huile de neige de haute qualité, sinon cela affectera l'effet.

20) Ne pas vaporiser sur le visage des personnes.

21) Lorsque l'huile à neige est épuisée, ne laissez pas la machine travailler trop éviter que la pompe ne chauffe et n'endommage les composants.

22) Il y aura un certain bruit lorsque le produit fonctionnera, ce qui est un phénomène normal .

23) Si la mousse entre en contact avec les yeux ou la bouche, veuillez rincer à l'eau à temps. Si vous ne vous sentez pas bien, veuillez consulter un médecin.

24) La bande à l'avant du produit est l'élément clé du produit pour pulvériser la neige, veuillez la protéger et ne pas la démonter, la modifier ou la couper.

FCC EN FORMATION

PRUDENCE: Les changements ou modifications non expressément approuvés par la partie responsable de la conformité pourraient annuler le droit de l'utilisateur à utiliser l'équipement !

Cet appareil est conforme à la partie 15 des règles FCC. L'exploitation est soumise aux deux conditions suivantes :

1) Ce produit peut provoquer des interférences nuisibles.

2) Ce produit doit accepter toute interférence reçue, y compris les interférences susceptibles de provoquer un fonctionnement indésirable.

AVERTISSEMENT: Les changements ou modifications apportés à ce produit non expressément approuvés par la partie responsable de la conformité pourraient annuler le droit de l'utilisateur à utiliser le produit.

Note: Ce produit a été testé et déclaré conforme aux limites d'un appareil numérique de classe B conformément à la partie 15 des règles FCC. Ces limites sont conçues pour fournir une protection raisonnable contre les interférences nuisibles dans une installation résidentielle.

Ce produit génère, utilise et peut émettre de l'énergie radiofréquence et, s'il n'est pas installé et utilisé conformément aux instructions, il peut provoquer des interférences nuisibles aux communications radio.

Cependant, rien ne garantit que des interférences ne se produiront pas dans une installation particulière. Si ce produit provoque des interférences nuisibles à la réception radio ou télévision, ce qui peut être déterminé en éteignant et rallumant le produit, l'utilisateur est encouragé à essayer de corriger les interférences en prenant une ou plusieurs des mesures suivantes.

- Réorientez ou déplacez l'antenne de réception.
- Augmentez la distance entre le produit et le récepteur.
- Connectez le produit à une prise sur un circuit différent de celui auquel le récepteur est connecté.
- Consultez le revendeur ou un technicien radio/TV expérimenté pour obtenir de l'aide.

► SPÉCIFICATION

Modèle	LM-M- 12 0 0	LM -O - 12 0 0
Couleur	Blanc	
Taille du produit	510*600* (960~1250) mm	
Fiche d'alimentation	Amérique	L'Europe
Tension	AC1 1 0V~120V ~ /60HZ	AC220 ~ 240 V ~ /50 Hz
Pouvoir	1200w	

► Qu'y a-t-il dans la boîte

<p>UN- S now M achine</p> 		<p>B- Cadre de support</p> 
---	--	--

C- Télécommande



D- support



E- Vis et rondelle



► Guide d'installation

11. Installer Partie B (cadre de support) à la partie A (machine à neige) à l'aide du matériel E.

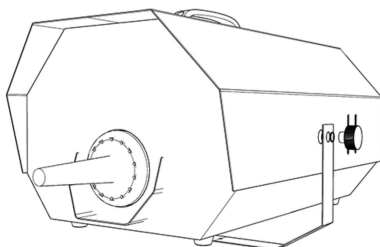

12. Utilisez E pour installer les composants complétés à l'étape 1 avec D (support).

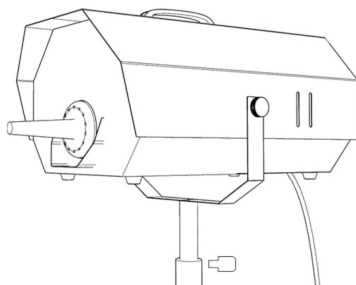

3. Installez le support et ajustez l'angle correctement.

Remarque : N'utilisez pas d'angles supérieurs à 30 degrés .

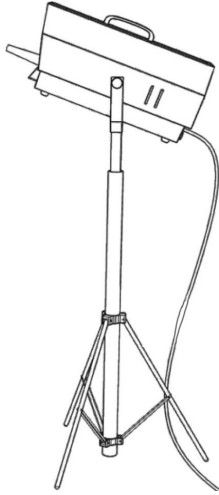

► Guide d'utilisation

Les pièces métalliques situées à l'extrémité du tuyau de la machine servent au transport des flocons d'huile. Ne les démontez pas et ne les modifiez pas. Avant d'utiliser le produit, assurez-vous que les pièces métalliques sont trempées dans les flocons d'huile pour éviter d'endommager la pompe à eau.



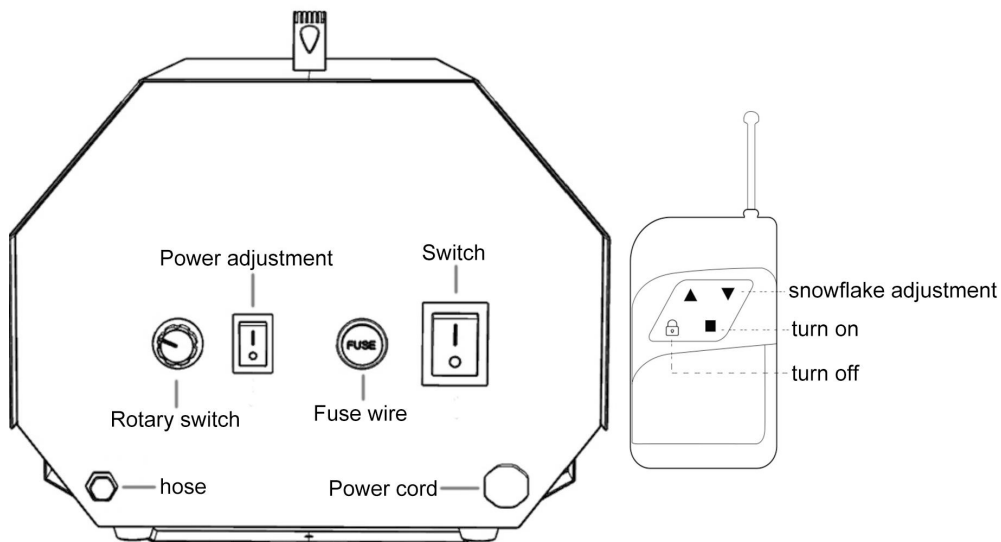

Avant d'utiliser le produit, veuillez vérifier auprès du vendeur de l'huile de flocon de neige pour une utilisation correcte. Assurez-vous que le baril d'huile du produit a été ajouté avec de l'huile de flocon de neige.

► Clé de commutation

Assurez-vous que le cordon d'alimentation est correctement connecté au connecteur, insérez la fiche dans la prise, appuyez sur l'interrupteur et le produit passe en veille mais ne fonctionne pas.

► À propos du mode de contrôle

Le produit peut utiliser la clé de la machine ou la télécommande pour contrôler la machine .

Veuillez noter:

1. Si vous souhaitez utiliser la télécommande pour contrôler le produit, assurez-vous que le commutateur rotatif de la machine est tourné au minimum, sinon la télécommande ne fonctionnera pas.
2. Pendant l'utilisation, si le commutateur rotatif est allumé, la télécommande ne peut pas être utilisée ; vous pouvez faire pivoter le commutateur rotatif sur la position minimale, la télécommande peut être utilisée.

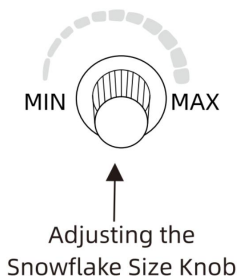

► Fabriquer des flocons de neige

Commutateur rotatif

À l'aide du commutateur rotatif pour fabriquer des flocons de neige, tournez lentement le commutateur rotatif de la machine jusqu'à ce que les flocons de neige jaillissent, en ajustant le commutateur rotatif en fonction de la taille et du nombre de flocons de neige dont vous avez besoin.

télécommande

En utilisant la télécommande pour faire des flocons de neige, appuyez sur

" ■ Touche " pour démarrer la machine, puis maintenez la touche "▲"

enfoncée jusqu'à ce que la neige s'échappe . Vous pouvez utiliser la

touche « ▲ » ou « ▼ » selon la taille et le nombre de flocons de neige dont vous avez besoin.

► Touche « Vitesse du ventilateur »

Pendant l'utilisation, la vitesse du vent peut être contrôlée en utilisant la touche « vitesse du ventilateur » pour contrôler la vitesse des flocons de neige, ce qui n'interférera pas avec la télécommande .

► Éteignez la machine

Veillez noter, conformément aux instructions du fonctionnement de l'arrêt, afin de éviter d'endommager le produit .

Commutateur rotatif

Avant d'éteindre le produit, veuillez tourner le commutateur rotatif sur la position la plus petite, attendez que la neige disparaisse complètement,

puis appuyez sur l'interrupteur pour éteindre le produit.

télécommande

Avant d'éteindre le produit, veuillez appuyer et maintenir enfoncée la touche « ▼ » jusqu'à ce que la neige disparaisse complètement, puis appuyer sur la touche  touche pour éteindre le produit.

► Angle de pulvérisation de flocon de neige

Le produit peut être modérément incliné pour atteindre l'objectif d'ajuster l'angle de pulvérisation des flocons de neige. Cependant, une utilisation excessive de l'inclinaison endommagera le produit et l'angle d'inclinaison de l'extrémité avant du produit doit être inférieur à 30 degrés lors de son utilisation.

► L'huile s'est écoulee pendant l'utilisation

Veillez éteindre la machine dès que la neige cesse de pulvériser pendant l'utilisation. Si vous devez continuer à utiliser la machine à neige, ajoutez à nouveau de l'huile. Ne continuez pas à utiliser le produit une fois l'huile en flocons épuisée, car cela endommagerait le produit.

► Entretien du produit

1) Après utilisation, trempez les pièces métalliques à l'extrémité du tuyau de la machine dans de l'eau claire, redémarrez la machine pour pulvériser de l'eau propre sans mousse et garder la housse en tissu propre .

2) Si vous n'utilisez pas le produit pendant une longue période, nettoyez-le et conservez-le. Lors d'une nouvelle utilisation, veuillez utiliser l'huile en flocons nouvellement achetée.

3) Si les flocons de neige deviennent plus petits ou cessent de fonctionner :

A. Coupez immédiatement l'alimentation et vérifiez si le cordon d'alimentation et le fusible sont en bon état ;

B. Vérifiez le stock d'huile de flocon de neige dans la bouteille ;

C. Vérifiez si le filtrage de la buse, le filtre dans la bouteille et le chiffon de

pulvérisation de neige sont bloqués ou endommagés ;

D. Vérifiez le bouton du potentiomètre et la pompe à huile sur le boîtier de commande. Si vous avez d'autres questions, veuillez contacter un professionnel.

► DÉPANNAGE

Q : Pourquoi le produit ne fonctionne-t-il pas après la mise sous tension ?

R : **Si le produit n'émet aucun son après le démarrage :**

Assurez-vous d'abord que le cordon d'alimentation est fermement connecté à l'interface du produit et que la fiche du cordon d'alimentation est connectée de manière fiable à la prise sous tension ; Si la fiche est connectée correctement et en toute sécurité, veuillez contacter votre vendeur pour inspection et service après-vente.

S'il y a un bruit de fonctionnement après le démarrage, mais que vous attendez longtemps et que vous ne voyez toujours pas les flocons de neige :

Tout d'abord, assurez-vous d'avoir trempé dans l'huile les pièces métalliques situées à l'extrémité du tuyau de la machine ; Deuxièmement, veuillez contacter votre vendeur d'huile en flocons pour vous assurer que vous avez utilisé l'huile en flocons correctement et qu'il n'y a aucun problème de qualité avec l'huile en flocons ;

Si aucune des solutions ci-dessus ne pose de problème mais que vous ne parvenez toujours pas à pulvériser de la neige, veuillez contacter votre vendeur de machine à flocons de neige .

Q : Les flocons de neige ont-ils une odeur inhabituelle ?

UN: La fonction du produit est de fabriquer des flocons de neige en utilisant de l'huile de flocon de neige, et la machine ne produira aucune odeur. Si vous utilisez une odeur de flocon de neige, pour votre santé, veuillez éteindre le produit immédiatement, selon le premier point d'entretien du produit, lavez le produit. Remplacez-la ensuite par une huile de meilleure qualité.

Q : Comment gérer l'absence soudaine de flocons de neige pendant l'utilisation ?

UN: Veuillez éteindre le produit dès que possible et vérifier que l'huile de neige est épuisée. Si l'huile est épuisée, vous pouvez faire le plein et continuer à l'utiliser. Si vous arrêtez d'utiliser le produit, veuillez nettoyer le produit après utilisation conformément aux instructions d'entretien du produit .

Question : Si l'huile contenue dans le baril d'huile n'est pas épuisée, peut-elle être réutilisée ?

UN: Il est recommandé d'utiliser l'huile de flocon de neige ajoutée au baril de pétrole le même jour pour éviter de bloquer le pipeline. Vous pouvez ajouter la quantité appropriée d'huile de flocon de neige au baril d'huile en fonction de la quantité requise. La durée de stockage de chaque huile en flocons doit être consultée avec le vendeur auprès duquel vous avez acheté l'huile en flocons.

Question : Pourquoi la tête de jet du produit ne tourne-t-elle pas, que la clé soit allumée ou éteinte ?

UN: Veuillez d'abord vérifier s'il y a un objet bloquant la rotation de la tête de la machine. S'il est bloqué après le démarrage de la fonction de rotation, la fonction de rotation du produit sera endommagée.

Si l'inspection n'est pas anormale, veuillez contacter votre vendeur, qui vérifiera davantage pour vous.

Fabricant: Guangdong Limin Stage Lighting Equipment Co., Ltd
Adresse : bâtiment C20, ville de Wanyang Zhongchuang, avenue Dawang,
district de Dawang Gaoxin, ville de Sihui, ville de Zhaoqing, province du

Guangdong.

REPRÉSENTANT CE : E-CrossStu GmbH.

Mainzer Landstr.69, 60329 Francfort-sur-le-Main.

REPRÉSENTANT DU ROYAUME-UNI : YH CONSULTING LIMITED.

C/O YH Consulting Limited Bureau 147, Centurion House, London Road,
Staines-upon-Thames, Surrey, TW18 4AX

Importé en Australie : SIHAO PTY LTD.

1 ROKEVA STREETASTWOOD NSW 2122 Australie

Importé aux États-Unis : Sanven Technology Ltd.

Bureau 250, 9166 Anaheim Place, Rancho Cucamonga, CA 9173 0

VEVOR[®]

TOUGH TOOLS, HALF PRICE

Assistance technique et certificat de garantie électronique

www.vevor.com/support

VEVOR[®]

TOUGH TOOLS, HALF PRICE

Technisch Ondersteuning en e-garantiecertificaat www.vevor.com/support

SNEEUW MACHINE

Wij blijven ons inzetten om u gereedschap te bieden tegen een concurrerende prijs. 'Bespaar de helft', 'Halve prijs' of andere soortgelijke uitdrukkingen die door ons worden gebruikt vertegenwoordigen slechts een schatting van de besparingen die u zou kunnen profiteren als u bepaalde gereedschappen bij ons koopt in vergelijking met de grote topmerken en betekenen niet noodzakelijkerwijs dat ze alle aangeboden categorieën gereedschappen dekken. door ons. U wordt er vriendelijk aan herinnerd om bij het plaatsen van een bestelling bij ons zorgvuldig te verifiëren of u daadwerkelijk de helft bespaart in vergelijking met de grote topmerken.

VEVOR[®]

TOUGH TOOLS, HALF PRICE

SNOW MACHINE

LM-M- 12 00 、 LM-O- 12 00

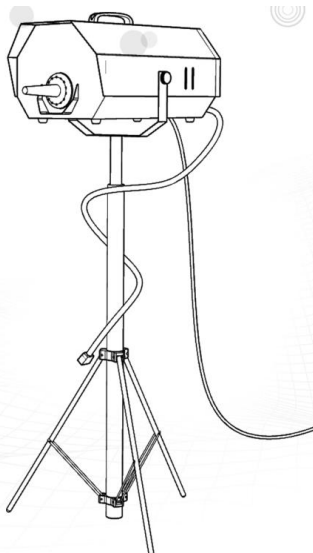

NODIG ? NEEM CONTACT MET ONS OP!

Heeft u productvragen? Technische ondersteuning nodig? Neem dan gerust contact met ons op:

Technische ondersteuning en e-garantiecertificaat www.vevor.com/support

Dit is de originele instructie. Lees alle instructies in de handleiding zorgvuldig door voordat u ermee aan de slag gaat. VEVOR behoudt zich een duidelijke interpretatie van onze gebruikershandleiding voor. Het uiterlijk van het product is afhankelijk van het product dat u heeft ontvangen. Vergeef ons alstublieft dat we u niet opnieuw zullen informeren als er technologie- of software-updates zijn voor

ons product.

Symbool	Symbool Beschrijving
	Waarschuwing: Om het risico op letsel te verminderen, moet de gebruiker de gebruiksaanwijzing zorgvuldig lezen.
	Dit symbool, geplaatst vóór een veiligheidsopmerking, duidt op een soort voorzorgsmaatregel, waarschuwing of gevaar. Het negeren van deze waarschuwing kan tot een ongeval leiden. Om het risico op letsel, brand of elektrocutie te verminderen, dient u altijd de onderstaande aanbeveling op te volgen.
	JUISTE VERWIJDERING: Dit product valt onder de bepalingen van de Europese Richtlijn 2012/19/EG. Het symbool met een doorgestreepte afvalcontainer geeft aan dat het product in de Europese Unie een aparte afvalinzameling vereist. Dit geldt voor het product en alle accessoires die met dit symbool zijn gemarkeerd. Producten die als zodanig zijn gemarkeerd, zijn dat mogelijk niet weggegooid met het normale huisvuil, maar moet naar een inzamelpunt voor recycling van elektrische en elektronische apparaten worden gebracht.

WAARSCHUWING

1. Waarschuwingen moeten zijn gevolgd voorzichtig naar voorkomen lichaam letsel, ongepast gebruik kunnen resultaat in elektrische schokken, brand, persoonlijk letsel en andere schade:

1) Blijf de stekker uit het stopcontact halen als u de machine verplaatst.

2) Haal de stekker steeds uit het stopcontact wanneer u accessoires installeert.

3) Plaats het aan af bij en stal platform En bedienen onder geventileerd voorwaarden.

4) Doen gebruik dit niet machine in A gevaarlijk plaats.

- 5) Doen niet gebruik wanneer de machine is niet werken op de juiste manier .
- 6) Doen niet demonteren En reparatie dit machine .
- 7) Doen niet gebruik een ongeschikt AC Uitlaat .
- 8) Doen niet gebruik de stroom levering Dat doet niet ontmoeten de beoordeeld Spanning . De stroom levering dat doet niet voldoen aan de gespecificeerde spanning kan brand veroorzaken of elektrisch schok.
- 9) Als de machine is niet in gebruik voor A lang tijd , Alsjeblieft loskoppelen de stroom koord van de stopcontact .
- 1 0) Doen gebruik de niet machine tijdens onweer of verlichting naar voorkomen schade aan de machine .
- 1 1) Plaats de machine soepel op de vlamvertragende tafel En blijf weg van Ik ben bekwaam en explosief artikelen.
- 1 2) Alsjeblieft stop gebruik makend van Het als de machine rookt , straalt uit A ongewoon geur , of wordt luidruchtig En in ander abnormaal voorwaarden.
- 1 3) Dit apparaat kan zijn gebruikt door kinderen oud van 8 jaar En boven En personen met gereduceerd fysiek, sensorisch of mentaal mogelijkheden of gebrek van ervaring En kennis .
als ze onder toezicht staan of instructies hebben gekregen over het gebruik van het apparaat in een kluis manier en begrijp de gevaren die ermee gepaard gaan. Kinderen mogen niet met het apparaat spelen.
Reiniging en gebruikersonderhoud mogen niet door kinderen zonder toezicht worden uitgevoerd
- 20) Om gevaar als gevolg van het onbedoeld resetten van de thermische beveiliging te voorkomen, wordt dit gedaan apparaat mag niet worden gevoed via een extern schakelapparaat, zoals een timer, of aangesloten op een circuit dat regelmatig wordt in- en uitgeschakeld door het nutsbedrijf.
- 15) Type Y-bevestiging: Als het netsnoer beschadigd is, moet het worden vervangen door de fabrikant, zijn serviceagent of vergelijkbaar gekwalificeerde personen om gevaar te voorkomen .
- 16) Let op: Haal de stoffen afdekking van de sneeuwmachine niet los .
- 17) Verminder bij het uitschakelen eerst de hoeveelheid sneeuwvlokken, wacht tot de ventilator ongeveer 30 seconden blaast en schakel

vervolgens de stroom uit (bescherm de ventilator, deze zal niet doorbranden) .

18) Laat de machine niet werken als er niemand is en beweeg niet door kinderen.

19) Het wordt aanbevolen om sneeuwolie van hoge kwaliteit te gebruiken, anders heeft dit invloed op het effect.

20) Niet op de gezichten van mensen spuiten.

21) Wanneer de sneeuwolie op is, laat de machine dan niet werken vermijd dat de pomp opwarmt en de componenten beschadigt.

22) Er zal een bepaald geluid hoorbaar zijn wanneer het product werkt, wat een normaal verschijnsel is .

23) Als het schuim in de ogen of mond komt, spoel dan tijdig met water. Als u zich onwel voelt, raadpleeg dan een arts.

24) De strip aan de voorkant van het product is het belangrijkste onderdeel van het product om sneeuw te spuiten. Bescherm deze en demonteer, wijzig of knip hem niet.

FCC IN FORMA TIE

VOORZICHTIGHEID: Wijzigingen of aanpassingen die niet uitdrukkelijk zijn goedgekeurd door de partij die verantwoordelijk is voor naleving kunnen de bevoegdheid van de gebruiker om de apparatuur te bedienen ongeldig maken!

Dit apparaat voldoet aan Deel 15 van de FCC-regels. De werking is onderworpen aan de volgende twee voorwaarden:

1) Dit product kan schadelijke interferentie veroorzaken.

2) Dit product moet alle ontvangen interferentie accepteren, inclusief interferentie die een ongewenste werking kan veroorzaken.

WAARSCHUWING: Wijzigingen of aanpassingen aan dit product die niet uitdrukkelijk zijn goedgekeurd door de partij die verantwoordelijk is voor naleving, kunnen de bevoegdheid van de gebruiker om het product te bedienen ongeldig maken.

Opmerking: Dit product is getest en voldoet aan de limieten voor een digitaal apparaat van klasse B, overeenkomstig Deel 15 van de FCC-regels. Deze limieten zijn bedoeld om redelijke bescherming te

bieden tegen schadelijke interferentie in een residentiële installatie. Dit product genereert, gebruikt en kan radiofrequentie-energie uitstralen, en als het niet wordt geïnstalleerd en gebruikt in overeenstemming met de instructies, kan het schadelijke interferentie aan radiocommunicatie veroorzaken. Er is echter geen garantie dat er geen interferentie zal optreden in een bepaalde installatie. Als dit product schadelijke interferentie veroorzaakt aan radio- of televisieontvangst, wat kan worden vastgesteld door het product uit en weer in te schakelen, wordt de gebruiker aangeraden te proberen de interferentie te corrigeren door een of meer van de volgende maatregelen.





- Heroriënteer of verplaats de ontvangerantenne.
- Vergroot de afstand tussen het product en de ontvanger.
- Sluit het product aan op een stopcontact op een ander circuit dan dat waarop de ontvanger is aangesloten.
- Raadpleeg de dealer of een ervaren radio-/tv-technicus voor hulp.

► SPECIFICATIE

Model	LM-M- 12 0 0	LM- O - 12 0 0
Kleur	Wit	
Product grootte	510*600* (960~1250) mm	
Stekker	Amerika	Europa
Spanning	AC1 1 0V~120V ~ /60HZ	AC220~240V ~ /50HZ
Stroom	1200w	

► Wat zit er in de doos

A- S nu M achine		B- Steunframe
-------------------------	--	----------------------

		
<p>C- Afstandsbediening</p> 	<p>D- haakje</p> 	<p>E- Schroeven en sluitring</p> 

► Installatiehandleiding

13. Installeren Deel B (draagframe) naar deel A (sneeuwmachine) met behulp van hardware E.

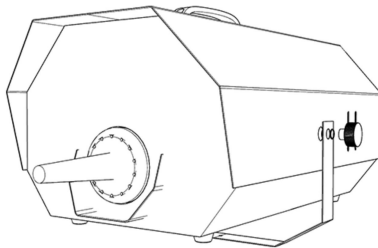

14. Gebruik E om de in stap 1 voltooide componenten met D (beugel) te installeren.

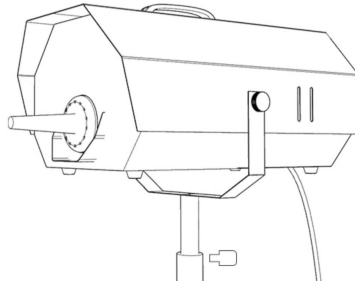

3. Installeer de beugel en pas de hoek goed aan.

Let op: Gebruik geen hoeken groter dan 30 graden .

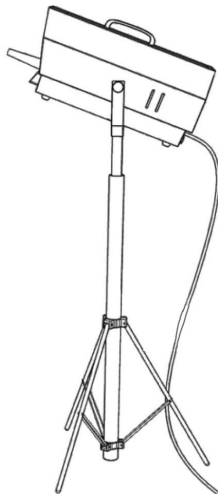

► **Bedieningshandleiding**

De metalen delen aan het uiteinde van de slang van de machine worden gebruikt om de olievlokken te transporteren. Demonteer ze niet en wijzig ze niet. Voordat u het product gebruikt, moet u ervoor zorgen dat de metalen onderdelen in de olievlokken zijn gedrenkt om schade aan de waterpomp te voorkomen.

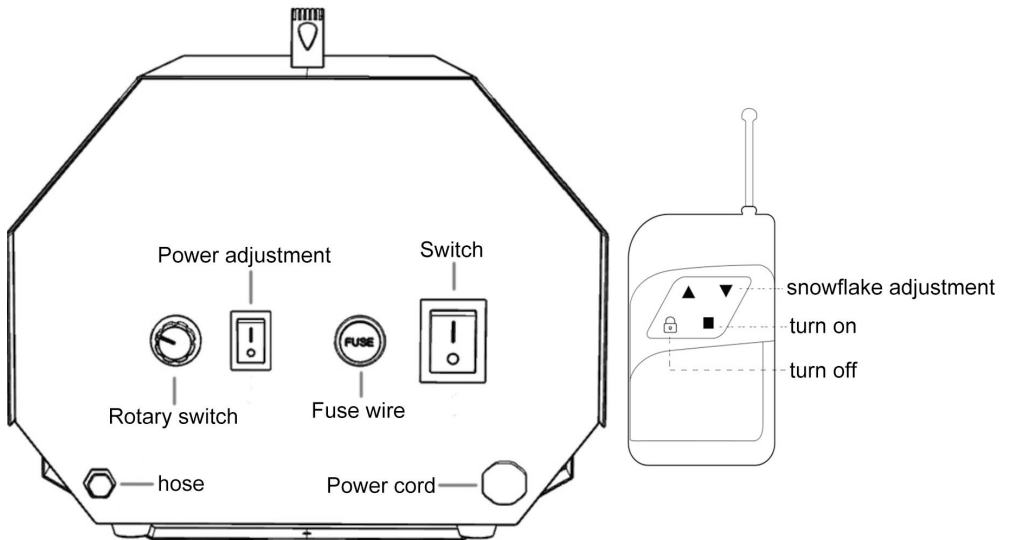

Voordat u het product gebruikt, dient u contact op te nemen met de verkoper van de sneeuwvlokolie voor het juiste gebruik. Zorg ervoor dat het olievat van het product is toegevoegd met sneeuwvlokolie.

► Schakelsleutel

Zorg ervoor dat het netsnoer goed op de connector is aangesloten, steek de stekker in het stopcontact, druk op de schakelaar en het product gaat in stand-by, maar werkt niet.

► Over de bedieningsmodus

Het product kan de sleutel op de machine of de afstandsbediening gebruiken om de machine te bedienen .

Houd er rekening mee dat:

1. Als u de afstandsbediening wilt gebruiken om het product te bedienen, zorg er dan voor dat de draaischakelaar op de machine in de minimumstand staat, anders werkt de afstandsbediening niet.
2. Als de draaischakelaar tijdens gebruik is ingeschakeld, kan de afstandsbediening niet worden gebruikt ; U kunt de draaischakelaar naar de minimumpositie draaien, de afstandsbediening kan worden gebruikt.

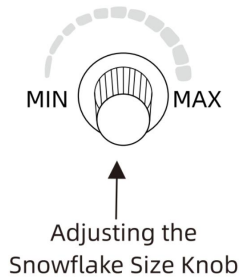

► Maak sneeuwvlokken

Draaischakelaar

Gebruik de draaischakelaar om sneeuwvlokken te maken en draai langzaam aan de draaischakelaar op de machine totdat de sneeuwvlokken naar buiten spuiten, waarbij u de draaischakelaar aanpast aan de grootte en het aantal sneeuwvlokken dat u nodig heeft.

afstandsbediening

Gebruik de afstandsbediening om sneeuwvlokken te maken en druk op " ■ " -toets om de machine te starten, Houd vervolgens de toets " ▲ " "

ingedrukt totdat de sneeuw opstroopt . U kunt de toets "▲" of " ▼ " "

gebruiken , afhankelijk van de grootte en het aantal sneeuwvlokken dat u nodig heeft.

► Toets " Ventilatorsnelheid " .

Tijdens gebruik kan de windsnelheid worden geregeld door de toets " ventilatorsnelheid " te gebruiken om de snelheid van sneeuwvlokken te regelen,

wat de afstandsbediening niet zal hinderen .

► **Schakel de machine uit**

Let op, in overeenstemming met de instructies van de werking van de uitschakeling, om dit te doen productschade voorkomen .

Draaischakelaar

Voordat u het product uitschakelt, zet u de draaischakelaar in de kleinste stand, wacht u tot de sneeuw volledig is verdwenen en drukt u vervolgens op de schakelaar om het product uit te schakelen.

afstandsbediening

Voordat u het product uitschakelt, houdt u de toets " ▼ " ingedrukt totdat de sneeuw volledig is verdwenen. Druk vervolgens op de knop  toets om het product uit te schakelen.

► **Sneeuwvlokspray Hoek**

Het product kan matig worden gekanteld om het doel van het aanpassen van de sneeuwvloksproeihoek te bereiken. Overmatig kantelgebruik zal het product echter beschadigen en de kantelhoek van de voorkant van het product moet bij gebruik minder dan 30 graden zijn.

► **Tijdens het gebruik is de olie opgelopen**

Schakel de machine uit zodra de sneeuw tijdens het gebruik stopt met spuiten. Als u de sneeuwmachine wilt blijven gebruiken, voeg dan de olie opnieuw toe. Gebruik het product niet verder nadat de vlokkenolie is opgebruikt, omdat dit schade aan het product veroorzaakt.

► **Productonderhoud**

1) Na gebruik de metalen onderdelen aan het uiteinde van de slang van de machine in helder water laten weken en de machine opnieuw starten machine om schoon water zonder schuim te spuiten en de stoffen hoes schoon te houden .

2) Als u het product langere tijd niet gebruikt, maak het dan schoon en bewaar het. Bij opnieuw gebruik a.u.b. de nieuw aangeschafte vlokkenolie gebruiken.

3) Als de sneeuwvlokken kleiner worden of niet meer werken:

A. Schakel onmiddellijk de stroom uit en controleer of het netsnoer en de zekering in goede staat zijn;

B. Controleer de voorraad sneeuwvlokolie in de fles;

C. Controleer of de filtering van het mondstuk, het filter in de fles en het sneeuwpuitdoek verstopt of beschadigd zijn;

D. Controleer de potentiometerknop en de oliepomp op de bedieningskast. Als u nog vragen heeft, neem dan contact op met een professional.

► PROBLEMEN OPLOSSEN

Vraag: Waarom werkt het product niet nadat het is ingeschakeld ?

A: Als het product na het opstarten geen geluid maakt :

Zorg er eerst voor dat het netsnoer stevig is aangesloten op de interface van het product en dat de stekker van het netsnoer betrouwbaar is aangesloten op de stroomvoerende stekker; Als de stekker goed en veilig is aangesloten, neem dan contact op met uw verkoper voor inspectie en after-sales.

Als u na het opstarten een werkend geluid hoort, maar lang wacht en de sneeuwvlokken nog steeds niet ziet :

Zorg er eerst voor dat u de metalen onderdelen aan het uiteinde van de slang van de machine in olie heeft gedrenkt; Ten tweede dient u contact op te nemen met uw verkoper van vlokkenolie om er zeker van te zijn dat u de vlokkenolie correct heeft gebruikt en dat er geen kwaliteitsproblemen zijn met de vlokkenolie ;

Als geen van bovenstaande problemen een probleem is, maar u kunt nog steeds geen sneeuw spuiten, neem dan contact op met ons uw sneeuwvlokmachineverkoper .

Vraag: Hebben sneeuwvlokken een ongewone geur?

A: De functie van het product is om sneeuwvlokken te maken met behulp van sneeuwvlokolie, en de machine produceert geen geur. Als u een

sneeuwvlokgeur gebruikt, schakelt u het product voor uw gezondheid onmiddellijk uit, volgens het eerste punt van productonderhoud, was het product. Vervang deze dan door olie van betere kwaliteit.

Vraag: Hoe om te gaan met de plotselinge afwezigheid van sneeuwvlokken tijdens gebruik ?

A: Schakel het product zo snel mogelijk uit en controleer of de sneeuwolie op is. Als de olie op is, kunt u tanken en doorgaan met gebruiken. Als u stopt met het gebruik van het product, reinig het product dan na gebruik volgens de instructies in Productonderhoud .

Q: Als de olie in het olievat niet op is, kan deze dan opnieuw worden gebruikt?

A: Het wordt aanbevolen om de sneeuwvlokolie die aan het olievat wordt toegevoegd dezelfde dag te gebruiken om verstopping van de pijpleiding te voorkomen. U kunt de juiste hoeveelheid sneeuwvlokolie aan het olievat toevoegen, afhankelijk van de benodigde hoeveelheid. De bewaartijd van de individuele vlokkenolie dient u te overleggen met de verkoper waar u de vlokkenolie heeft gekocht.

Q: Waarom draait de productstraalkop niet, ongeacht of de sleutel aan of uit staat ?

A: Controleer eerst of er een voorwerp de rotatie van de machinekop blokkeert. Als deze wordt geblokkeerd nadat de rotatiefunctie is gestart, wordt de rotatiefunctie van het product beschadigd.

Als de inspectie niet abnormaal is, neem dan contact op met uw verkoper, die verder voor u zal controleren.

Fabrikant: Guangdong Limin Stage Lighting Equipment Co., Ltd
Adres: Gebouw C20, Wanyang Zhongchuang City, Dawang Avenue,
Dawang Gaoxin District, Sihui City, Zhaoqing City, provincie Guangdong.
EG-REP: E-CrossStu GmbH.
Mainzer Landstr.69, 60329 Frankfurt am Main.
VK REP: YH CONSULTING LIMITED.
C/O YH Consulting Limited Office 147, Centurion House, London Road,
Staines-upon-Thames, Surrey, TW18 4AX
Geïmporteerd naar AUS: SIHAO PTY LTD.
1 ROKEVA STREETEASTWOOD NSW 2122 Australië
Geïmporteerd naar de VS: Sanven Technology Ltd.
Suite 250, 9166 Anaheim Place, Rancho Cucamonga, CA 9173 0

VEVOR[®]

TOUGH TOOLS, HALF PRICE

Technische ondersteuning en e-garantiecertificaat

www.vevor.com/support

VEVOR[®]

TOUGH TOOLS, HALF PRICE

Teknisk Support och e-garanticertifikat www.vevor.com/support

SNÖMASKIN

Vi fortsätter att vara engagerade i att ge dig verktyg till konkurrenskraftiga priser.

"Spara hälften", "halva priset" eller andra liknande uttryck som används av oss representerar bara en uppskattning av besparingar du kan dra nytta av att köpa vissa verktyg hos oss jämfört med de stora toppmärkena och betyder inte nödvändigtvis att täcka alla kategorier av verktyg som erbjuds av oss. Du påminns vänligen om att noggrant kontrollera när du gör en beställning hos oss om du faktiskt sparar hälften i jämförelse med de främsta stora varumärkena.

VEVOR®

TOUGH TOOLS, HALF PRICE

SNOW MACHINE

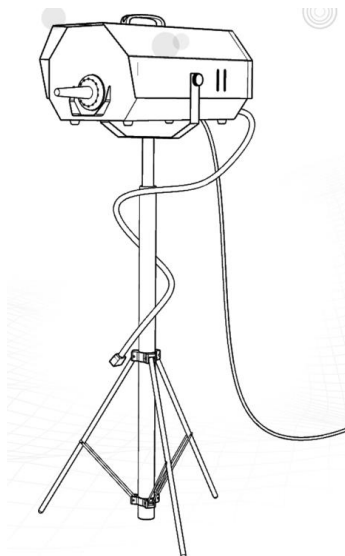

LM-M- 12 00 , LM-O- 12 00



BEHÖVS HJÄLP? KONTAKTA OSS!

Har du produktfrågor? Behöver du teknisk support? Kontakta oss gärna:
Teknisk support och e-garanticertifikat www.vevor.com/support

Detta är den ursprungliga instruktionen, läs alla instruktioner noggrant innan du använder den. VEVOR reserverar sig för en tydlig tolkning av vår användarmanual. Utseendet på produkten är beroende av den produkt du fått. Ursäkta oss att vi inte kommer att informera dig igen om det finns någon teknik eller mjukvaruuppdateringar på vår produkt.

Symbol	Symbol Beskrivning
	<p>Varning: För att minska risken för skada måste användaren läsa bruksanvisningen noggrant.</p>
	<p>Denna symbol, placerad före en säkerhetskommentar, indikerar en slags försiktighetsåtgärd, varning eller fara. Att ignorera denna varning kan leda till en olycka. För att minska risken för skada, brand eller elstöt, följ alltid rekommendationen nedan.</p>
	<p>KORREKT AVFALLSHANTERING:</p> <p>Denna produkt omfattas av bestämmelserna i det europeiska direktivet 2012/19/EC. Symbolen som visar en soptunna korsad anger att produkten kräver separat sophämtning i EU. Detta gäller för produkten och alla tillbehör märkta med denna symbol. Produkter märkta som sådana kanske inte är det kasseras tillsammans med vanligt hushållsavfall, men måste lämnas till en samlingsplats för återvinning av elektriska och elektroniska apparater.</p>

VARNING

1 .Varningar måste vara följt försiktigt till undvika kropp skada , felaktig använda sig av Maj resultat i elektriska stötar, brand, personskador och andra skador:

- 1) Fortsätt dra ur kontakten när du flyttar maskinen.
- 2) Fortsätt dra ur kontakten när du installerar tillbehör.
- 3) Sätt på af Ivid och stabil plattform och fungera underventilerat betingelser.
- 4) Gör inte använda detta maskin i a farlig plats.
- 5) Gör inte använda sig av när de maskin är inte arbetssätt ordentligt .
- 6) Gör inte plocka isär och reparera detta maskin .
- 7) Gör inte använda sig av en olämplig AC Utlopp .
- 8) Gör inte använda sig av de kraft tillförsel den där gör inte träffa de betygsatt Spänning . De kraft tillförsel det gör inte uppfyller den

specificerade spänningen kan orsaka brand eller elektrisk chock.

9) Om de maskin är inte i använda sig av för a lång tid , snälla du dra ur de kraft sladd från de uttag .

1 0) Do inte använda maskin under åskväder eller belysning till undvika skada för de maskin .

1 1) Placera bearbeta smidigt på det flamskyddade bordet och håll borta från f jag är snäll och explosiv föremål.

1 2) Vänligen hyra sluta använder sig av Det om de maskin röker , avger a egendomlig lukt , eller blir högljudd och i annat onormalt betingelser.

1 3) Denna apparat burk vara Begagnade av barn åldrig från 8 år och ovan och personer med reducerad fysisk, sensoriskt eller mentalt Förmågor eller brist av erfarenhet och känna till.

om de har fått övervakning eller instruktioner angående användning av apparaten i ett kassaskåp sätt och förstå de risker som är involverade.

Barn får inte leka med apparaten. Rengöring och användarunderhåll får inte utföras av barn utan tillsyn

21) För att undvika en fara på grund av oavsiktlig återställning av termoskyddet, detta apparaten får inte försörjas via en extern omkopplingsanordning, såsom en timer, eller ansluten till en krets som regelbundet slås på och av av kraftverket.

15) Typ Y-tillbehör: Om nätsladden är skadad måste den bytas ut av tillverkaren, dess servicerepresentant eller liknande kvalificerade personer för att undvika fara .

16) Kom ihåg: Dra inte ur tygskyddet på snömaskinen .

17) När du stänger av, minska först mängden snöflingor, vänta tills fläkten blåser i cirka 30 sekunder och stäng sedan av strömmen (skydda fläkten, den brinner inte ut) .

18) Låt inte maskinen arbeta när det inte finns någon, och rör inte på barn.

19) Det rekommenderas att använda snöolja av hög kvalitet, annars kommer det att påverka effekten.

20) Spraya inte på människors ansikten.

21) När snöoljan är slut, låt inte maskinen arbeta undvika att pumpen värms upp och skadar komponenterna.

22) Det kommer att uppstå ett visst ljud när produkten fungerar, vilket är ett

normalt fenomen .

23) Om skummet kommer in i ögonen eller munnen, skölj med vatten i tid. Om du mår dåligt, kontakta en läkare.

24) Remsan på produktens framsida är den viktigaste delen av produkten för att spraya snö, vänligen skydda den och ta inte isär, modifiera eller skär den inte.

FCC INFORMATION

WARNING: Ändringar eller modifieringar som inte uttryckligen godkänts av den part som ansvarar för överensstämmelse kan ogiltigförklara användarens behörighet att använda utrustningen!

Denna enhet uppfyller del 15 av FCC-reglerna. Driften är föremål för följande två villkor:

1) Denna produkt kan orsaka skadliga störningar.

2) Denna produkt måste acceptera alla mottagna störningar, inklusive störningar som kan orsaka oönskad funktion.

WARNING: Ändringar eller modifieringar av denna produkt som inte uttryckligen godkänts av den part som ansvarar för efterlevnaden kan ogiltigförklara användarens behörighet att använda produkten.

Notera: Denna produkt har testats och befunnits följa gränserna för en digital enhet av klass B enligt del 15 av FCC-reglerna. Dessa gränser är utformade för att ge rimligt skydd mot skadliga störningar i en bostadsinstallation.

Denna produkt genererar, använder och kan utstråla radiofrekvensenergi, och om den inte installeras och används i enlighet med instruktionerna kan den orsaka skadliga störningar på radiokommunikation. Det finns dock ingen garanti för att störningar inte kommer att inträffa i en viss installation. Om denna produkt orsakar skadliga störningar på radio- eller tv-mottagning, vilket kan fastställas genom att stänga av och på produkten, uppmanas användaren att försöka korrigera störningen med en eller flera av följande åtgärder.

- Rikta om eller flytta mottagningsantennen.
- Öka avståndet mellan produkten och mottagaren.
- Anslut produkten till ett uttag på en annan krets än den som mottagaren





är ansluten till.

· Kontakta återförsäljaren eller en erfaren radio/TV-tekniker för hjälp.

► SPECIFIKATION

Modell	LM-M- 12 0 0	LM- O - 12 0 0
Färg	W hite	
Produktstorlek	510*600* (960~1250) mm	
Strömkontakt	Amerika	Europa
Spänning	AC1 1 0V~120V ~ /60HZ	AC220~240V ~ /50HZ
Kraft	1200w	

► Vad finns i kartongen

A- S nu M achine 		B- Stödram 
C- Fjärrkontroll 	D- konsol 	E- Skruvar & bricka 

► Installationsguide

15. Installera Del B (stödräms) till del A (snömaskin) med hårdvara E.

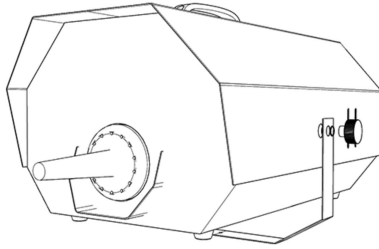

16. Använd E för att installera komponenterna som slutfördes i steg 1 med D (fäste).

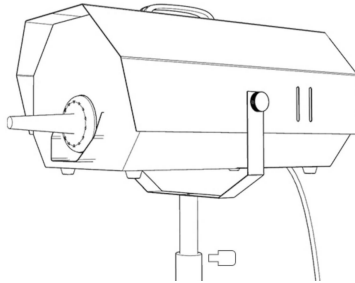

3. Montera fästet och justera vinkeln ordentligt.

Observera: Använd inte vinklar som är större än 30 grader .

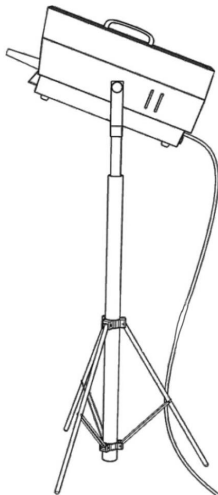

► Driftsguide

Metalldelarna i änden av maskinens slang används för att transportera oljeflingan. Ta inte isär eller modifiera dem. Innan du använder produkten, se till att metalldelarna är indränkta i oljeflingan för att undvika skador på vattenpumpen.

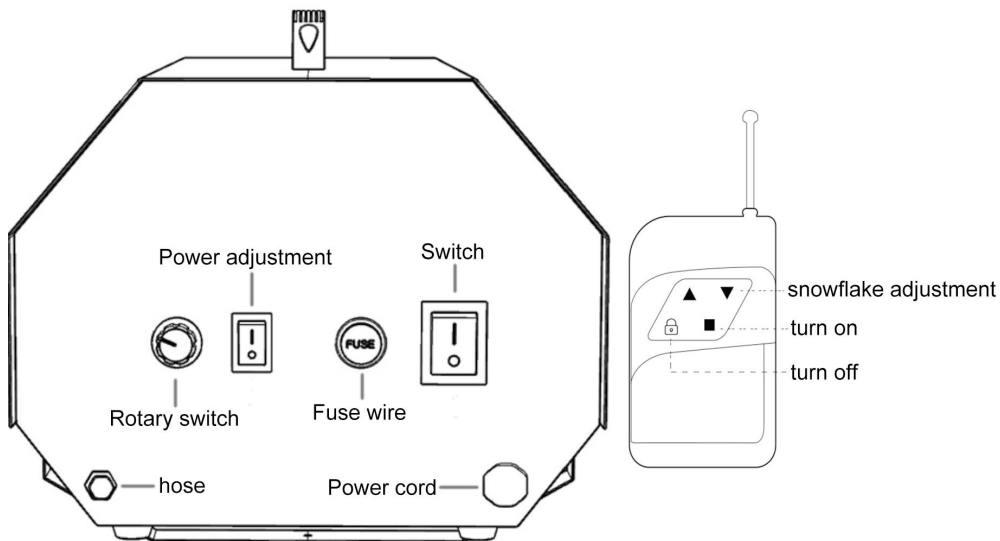

Innan du använder produkten, kontrollera med säljaren av snöflingeolja för korrekt användning. Se till att produktens oljefat har tillsatts snöflingeolja.

► Växlingsnyckel

Se till att nätsladden är ordentligt ansluten till kontakten, sätt i kontakten i uttaget, tryck på strömbrytaren så går produkten i standbyläge men fungerar inte.

► Om kontrollläge

Produkten kan använda nyckeln på maskinen eller fjärrkontrollen för att styra maskinen .

Vänligen notera:

1. Om du vill använda fjärrkontrollen för att styra produkten, se till att vridomkopplaren på maskinen vrids till minimiläget, annars fungerar inte fjärrkontrollen.
2. Under användning, om vridomkopplaren är på, kan fjärrkontrollen inte användas ; du kan vrida vridomkopplaren till minimiläget, fjärrkontrollen kan användas.

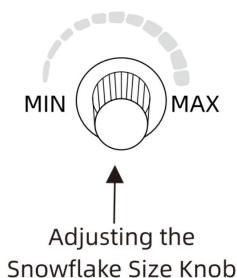

► Gör snöflingor

Strömbrytare

Använd vridomkopplaren för att göra snöflingor, vrid långsamt vridomkopplaren på maskinen tills snöflingorna sprutar ut, justera vridomkopplaren efter storleken och antalet snöflingor du behöver.

fjärrkontroll

Använd fjärrkontrollen för att göra snöflingor, tryck på "■"-knapp för att starta maskinen, håll sedan ner "▲"-tangenter tills snön sprutar ut . Du

kan använda "▲" eller "▼"-tangenter beroende på storleken och antalet snöflingor du behöver.

► Knappen " Fläkthastighet " .

Under användning kan vindhastigheten styras genom att använda knappen " fläkthastighet " för att styra hastigheten på snöflingor, vilket inte kommer att störa fjärrkontrollen .

► Stäng av maskinen

Observera, i enlighet med instruktionerna för driften av avstängningen, för att undvika produktskador .

Strömbrytare

Innan du stänger av produkten, vrid vridomkopplaren till det minsta läget, vänta tills snön försvinner helt och tryck sedan på strömbrytaren för att stänga av produkten.

fjärrkontroll

Innan du stänger av produkten, tryck och håll ner " ▼ "-tangenter tills snön försvinner helt och tryck sedan på  för att stänga av produkten.

► Snowflake spray Vinkel

Produkten kan lutats måttligt för att uppnå syftet att justera snöflingans sprayvinkel. Överdriven lutning kommer dock att skada produkten, och lutningsvinkeln på produktens främre ände måste vara mindre än 30 grader när den används.

► Oljan tog slut under användning

Stäng av maskinen så snart snön slutar spraya under användning. Om du behöver fortsätta använda snömaskinen, tillsätt oljan igen. Fortsätt inte att använda produkten efter att flingoljan är slut, eftersom detta kommer att skada produkten.

► Produktunderhåll

1) Efter användning, blötlägg metalldelarna vid änden av maskinens slang i rent vatten, starta om maskin för att spruta ut rent vatten utan skum, och hålla

tygskyddet rent .

2) Om du inte använder produkten under en längre tid, rengör den och spara den. När du använder igen, använd den nyinköpta flingoljan.

3) Om snöflingorna blir mindre eller slutar fungera:

A. Stäng av strömmen omedelbart och kontrollera om nätsladden och säkringen är i gott skick;

B. Kontrollera lagret av snöflingeolja i flaskan;

C. Kontrollera om filtreringen av munstycket, filtret i flaskan och snösprayduken är blockerade eller skadade;

D. Kontrollera potentiometervredet och oljepumpen på kontrollboxen, om du har några andra frågor, kontakta en fackman.

► FELSÖKNING

F: Varför fungerar inte produkten efter påslagning ?

S: Om produkten inte visas något ljud efter start :

Se först till att nätsladden är ordentligt ansluten till produktens gränssnitt och att nätsladdens kontakt är pålitligt ansluten till den strömförande kontakten; Om kontakten är korrekt och säkert ansluten, kontakta din säljare för inspektion och efterförsäljning.

Om det finns ett fungerande ljud efter stöveln, men vänta länge och fortfarande inte ser snöflingorna :

Se först till att du har blötlagt metalldelarna i änden av maskinens slang i olja;

För det andra, kontakta din flingoljesäljare för att försäkra dig om att du har använt flingoljan korrekt och att det inte finns några kvalitetsproblem med flingoljan ;

Om inget av ovanstående är ett problem men du fortfarande inte kan spraya snö, vänligen kontakta din säljare av snöflingamaskin .

F: Har snöflingor en ovanlig lukt?

A: Produktens funktion är att göra snöflingor med snöflingeolja, och maskinen kommer inte att producera någon lukt. Om användningen av snöflingor lukt, för din hälsa, vänligen stäng av produkten omedelbart, enligt den första punkten i

produktunderhåll, tvätta produkten. Byt sedan ut den mot en olja av bättre kvalitet.

F: Hur man hanterar den plötsliga frånvaron av snöflingor under användning ?

A: Stäng av produkten så snart som möjligt och kontrollera att snöoljan är förbrukad. Om oljan tar slut kan du tanka och fortsätta att använda. Om du slutar använda produkten, vänligen rengör produkten efter användning enligt produktunderhåll .

F: Om oljan i oljetrumman inte är slut, kan den användas igen?

A: Det rekommenderas att snöflingeolja som tillsätts i oljetrumman används samma dag för att undvika blockering av rörledningen. Du kan lägga till lämplig mängd snöflingeolja till oljetrumman enligt den mängd som krävs. Lagringstiden för den enskilda flingoljan måste rådfrågas med säljaren från vilken du köpte flingoljan.

F: Varför roterar inte produktens jethuvud oavsett om nyckeln är på eller av ?

A: Kontrollera först om det finns något föremål som blockerar maskinhuvudets rotation. Om den blockeras efter att rotationsfunktionen har startat, kommer produktens rotationsfunktion att skadas.

Om besiktningen inte är onormal, vänligen kontakta din säljare, som kommer att kontrollera ytterligare åt dig.

Tillverkare: Guangdong Limin Stage Lighting Equipment Co., Ltd

Adress: Byggnad C20, Wanyang Zhongchuang City, Dawang Avenue,

Dawang Gaoxin District, Sihui City, Zhaoqing City, Guangdong-provinsen.

EC REP: E-CrossStu GmbH.

Mainzer Landstr.69, 60329 Frankfurt am Main.

UK REP: YH CONSULTING LIMITED.

C/O YH Consulting Limited Office 147, Centurion House, London Road,
Staines-upon-Thames, Surrey, TW18 4AX

Importerad till AUS: SIHAO PTY LTD.

1 ROKEVA STREETEASTWOOD NSW 2122 Australien

Importerad till USA: Sanven Technology Ltd.

Suite 250, 9166 Anaheim Place, Rancho Cucamonga, CA 9173 0

VEVOR[®]
TOUGH TOOLS, HALF PRICE

Teknisk support och e-garanticertifikat
www.vevor.com/support