



BOSCH



Register your
new device on
MyBosch now and
get free benefits:
[bosch-home.com/
welcome](https://bosch-home.com/welcome)

VeggieLove

MUZ5VL1GB

[en]	User manual	Slicer	7
[ms]	Manual pengguna	Penghiris	15
[zh-tw]	使用手冊	連續式切割器配件	23
[zh]	使用说明书	切片切丝附件	30
[ar]	دليل المستخدم	مقسم	37

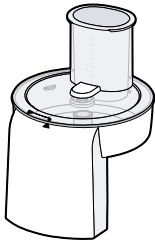

A

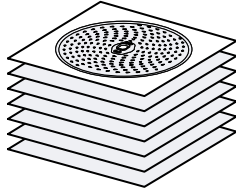

B

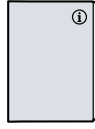

C

1

4

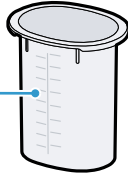

5

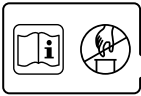
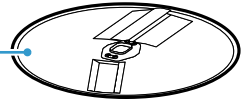

3

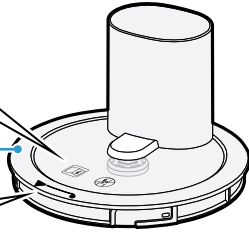

6

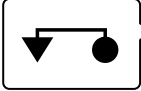
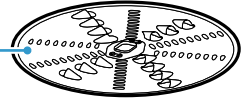

2

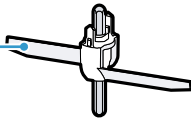

7



8



9

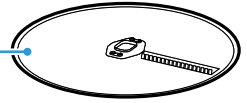

1

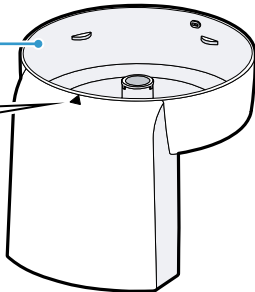

2

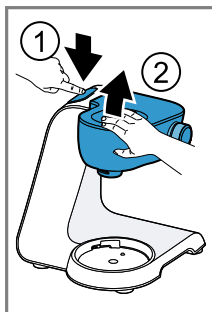

3

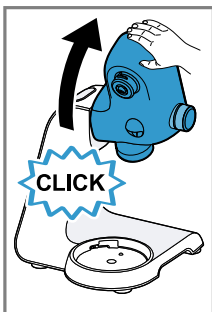

4

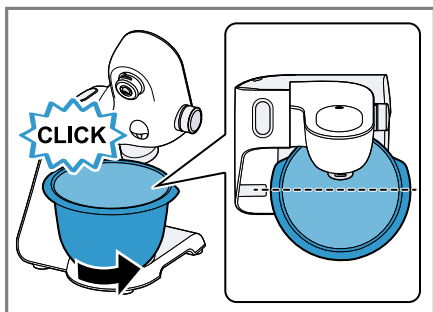
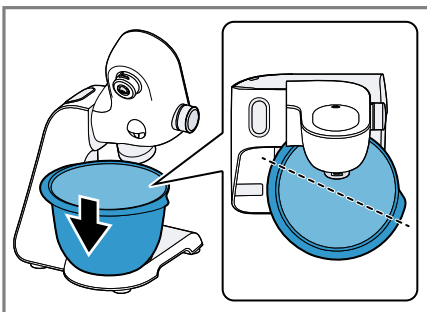

5

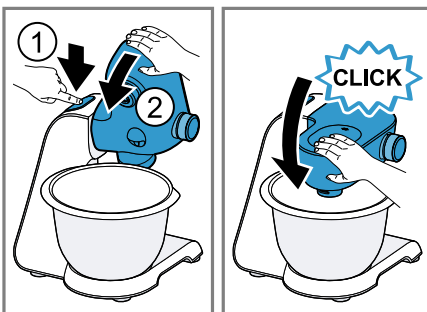

6



7

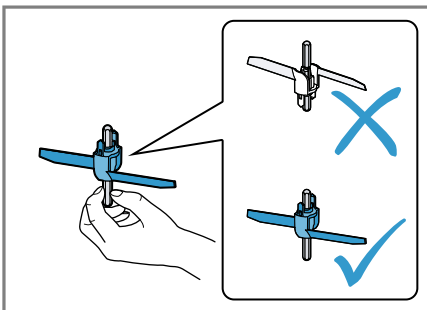

8

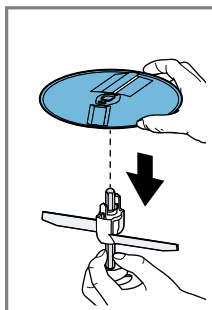

9

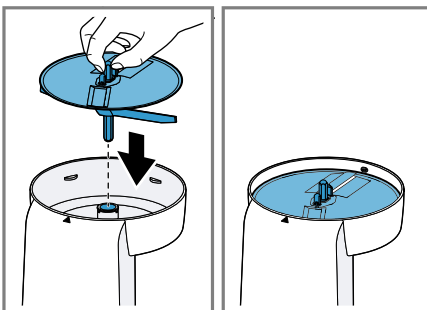
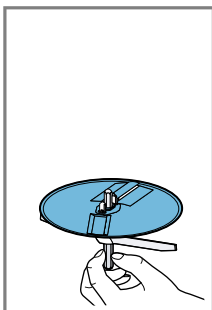

10

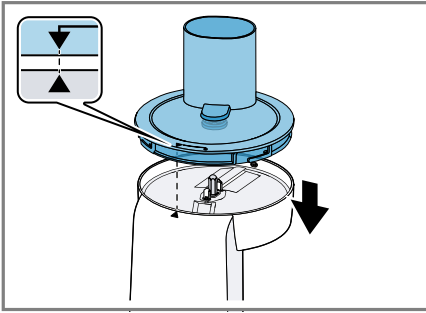

11

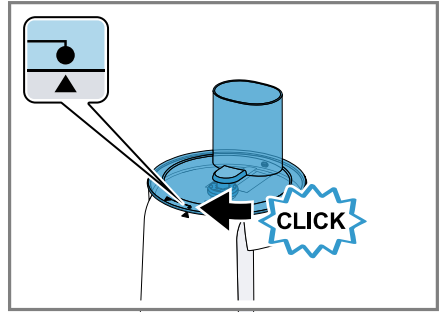

12

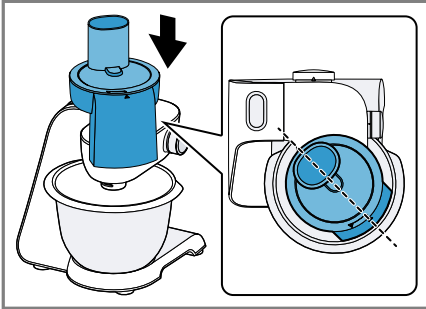

13

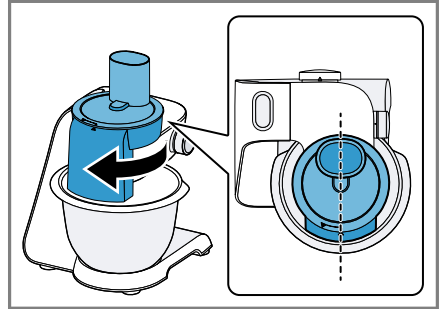

14

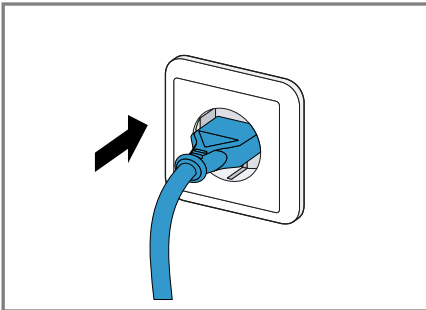

15

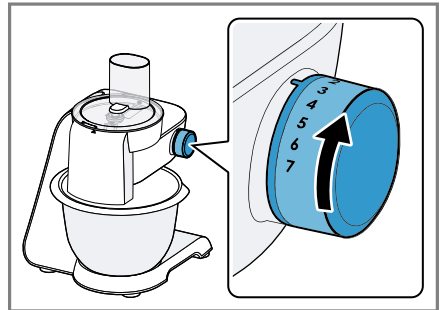

16

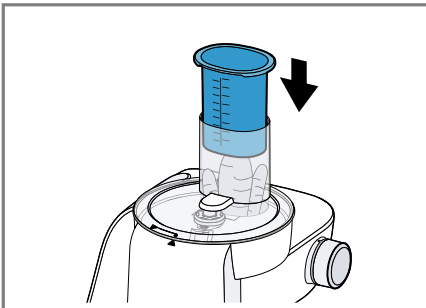

17

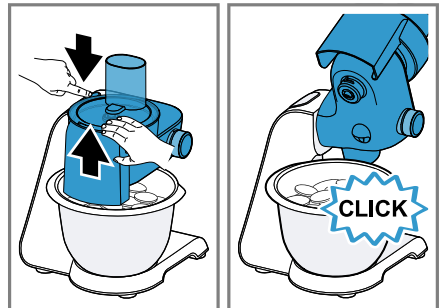

18



19

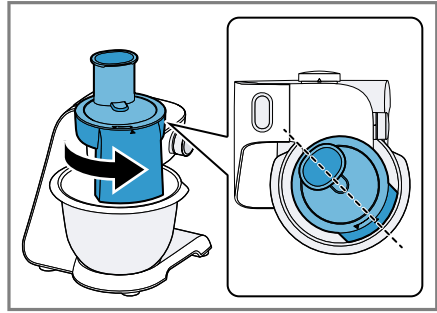

20

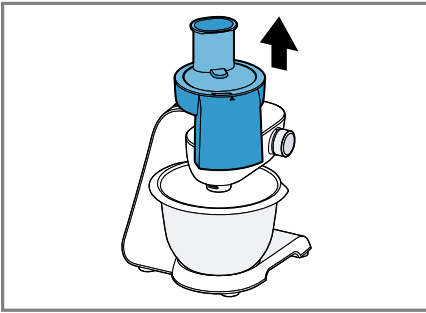

21

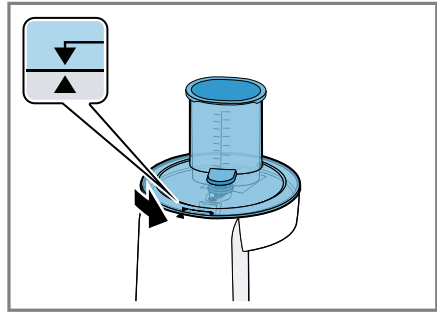

22

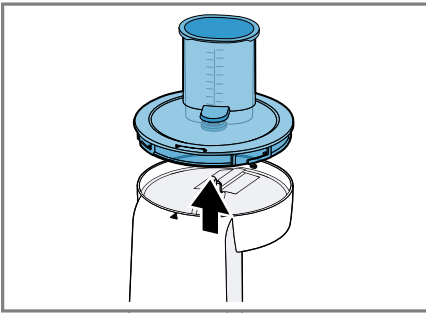



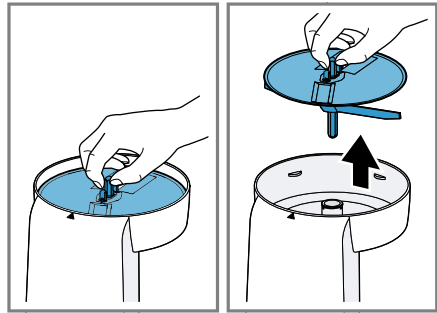



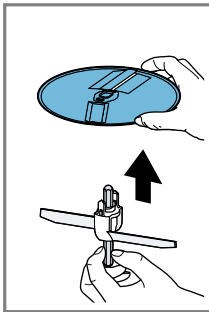
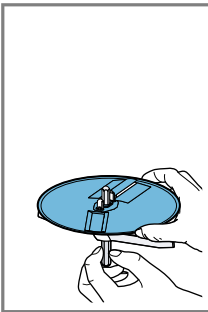









23

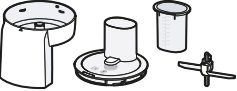

24



25



Safety

Observe the following safety instructions.

General information

You can find general information for this instruction manual here.

- Read this instruction manual carefully. Only this will ensure that you operate accessories safely and efficiently.
- Observe the instructions for the base unit.
- Follow the safety instructions and warnings.
- Keep the manual and the product information in a safe place for future reference or for the next owner.

Intended use

Only use the accessories:

- with a food processor from the same series MUM5.
- With genuine parts and accessories.
- for cutting up, shredding and grating food.

Safety instructions

Observe the safety instructions.

WARNING – Risk of cutting!

The cutting discs have sharp blades and edges.

- ▶ Only take hold of the cutting discs by the edge.
- ▶ Never touch the sharp blades and edges with bare hands.

WARNING – Risk of injury!

- Rotating drives, tools or accessory parts may cause injury.
 - ▶ Do not reach into the filling shaft.
 - ▶ Only use the pusher to push down ingredients.
- Improper use may cause injuries.
 - ▶ Never assemble the accessories on the base unit.
 - ▶ Only attach and remove accessories once the drive has stopped and the appliance has been unplugged.
 - ▶ Only use the accessories once fully assembled.

- ▶ The accessories should only be used in the intended operating position.



WARNING – Risk of harm to health!

Soiling on surfaces may be harmful to health.

- ▶ Follow the cleaning instructions.
- ▶ Clean surfaces which come in contact with food before each use.

Avoiding material damage

ATTENTION!

Improper use may cause material damage.

- ▶ Do not process food that contains hard components, e.g. bones.
- ▶ Do not insert objects into the filling shaft or housing, e.g. wooden spoons.
- ▶ Before use, check the filling shaft and housing for foreign objects.
- ▶ Do not apply great force with the pusher.

Unpacking and checking

Find out here what you need to note when unpacking the appliance.

Unpacking the accessories and parts

1. Take the accessories out of the packaging.
2. Take all other parts and the accompanying documents out of the packaging and place them to hand.
3. Remove any packaging material.
4. Remove any stickers or film.

Contents of package

After unpacking all parts, check for any damage in transit and completeness of the delivery.

→ Fig. **1**

A Continuous feed shredder

B Cutting discs¹

¹ Depending on the appliance specifications

C Accompanying documents

¹ Depending on the appliance specifications

Cleaning the accessories before using for the first time

1. Take the assembled accessories apart.
→ *"Dismantling the continuous feed shredder", Page 12*
2. Clean all parts that come into contact with food before using for the first time.
→ *"Cleaning and servicing", Page 12*
3. Put the cleaned and dried parts out ready for use.

Familiarising yourself with the accessories

Components

You can find an overview of the parts of your accessories here.

→ Fig. **2**

1 Housing

2 Disc holder

3 Lid with integrated filling shaft

4 Pusher and measuring jug

5 Reversible cutting disc, thick/thin

6 Reversible shredding disc, coarse/fine

7 Fine grating disc

8 Reversible slicing / shredding disc¹





9 Asia vegetables disc¹

¹ Depending on the appliance specifications

en Before using the appliance



Symbols

You can find an overview of the symbols used on your accessories here.



Symbol	Description
	Follow the instructions in the operating instructions.
	Do not reach into the filling shaft.
	Attach the lid
	Position marking housing

Overview of cutting discs

You can find an overview of the cutting discs and their purposes here.

Designation	Use
Reversible cutting disc, thick/thin 	Cutting food into thick or thin slices, e.g. fruit and vegetables. Marking: ■ 1 = thick slices ■ 3 = thin slices Note: Not suitable for processing hard cheese, bread, rolls or chocolate. Tip: Only cut up cooked potatoes once they have cooled down.
Reversible shredding disc, coarse/fine 	Shredding food coarsely or finely, e.g. fruit, vegetables or cheese as Gouda or Edam. Marking: ■ 2 = coarse side ■ 4 = fine side Note: Not suitable for processing nuts or hard cheese, e.g. Parmesan. Tip: Shred soft cheese with the coarse side only.

¹ Depending on the appliance specifications

Designation	Use
Fine grating disc 	Shredding food medium-fine, e.g. raw potatoes or hard cheese such as Parmesan. Note: Not suitable for processing soft cheese and cheese slices.
Reversible slicing / shredding disc ¹ 	Grating raw potatoes or cutting into slices. Note: Not suitable for processing very fibrous foods, e.g. leek or mango.
Asia vegetables disc ¹ 	For cutting food into thin strips, e.g. fruit and vegetables.

¹ Depending on the appliance specifications

Overload protection

The overload protection system prevents the motor and other components from being damaged through being overloaded.

If the continuous feed shredder is overloaded or blocked, the disc holder shaft will break at the predetermined breaking point.

Note: Spare parts with a predetermined breaking point are not covered by our warranty obligations. A new disc holder is available from customer service under order number 00630760.

Before using the appliance

Prepare the base unit and the accessories for use.

Preparing the base unit

Note: The food processor shown in the pictures may differ from your model in terms of shape and features.

1. Set up the base unit as described in the main operating instructions.
2. Press the release button and raise the swivel arm until it engages.
→ Fig. **3**
3. Place the bowl in the base unit.
→ Fig. **4**
4. Turn the bowl anticlockwise until it engages.
→ Fig. **5**
5. Press the release button and push the swivel arm down until it engages in position 1.
→ Fig. **6**
6. Press down the protective cover for drive 2 at the marking  and remove.
→ Fig. **7**

Assembling the continuous feed shredder

1. Grip the disc holder level with the wings.
→ Fig. **8**
The two plastic tips must point up.
2. Take hold of the required cutting disc by the edge and fit onto the disc holder with the side you require facing up.
 - Fit single-sided discs with the blades or serrations facing up.
 - Fit reversible discs with the required marking facing up.
 → Fig. **9**
3. Insert the disc holder with the cutting disc into the housing.
→ Fig. **10**

4. Place the lid on the housing.
→ Fig. **11**
Markings ▼ and ▲ must match up.
5. Rotate the lid clockwise until it engages.
→ Fig. **12**
Markings ● and ▲ must match up.

Fitting continuous feed shredder onto the base unit

1. Place the continuous feed shredder on drive 2 as shown.
→ Fig. **13**
2. Push the continuous feed shredder down and rotate clockwise until it engages.
→ Fig. **14**
The continuous feed shredder must be securely connected to the base unit.

Basic operation

Recommended speeds

Observe the recommended speeds for optimum results.

Note: Your model is equipped with a 4- or 7-level rotary switch depending on the features of the appliance. The recommended speeds for the 4-level rotary switch are always shown in brackets in these instructions for use.

Setting	Use
7 (4)	Slicing, shredding or grating food. <ul style="list-style-type: none"> ■ Reversible cutting disc, thick/thin ■ Fine grating disc ■ Reversible slicing / shredding disc ■ Asia vegetables disc

Setting	Use
3-4 (2-3)	Shred food coarsely or finely using the reversible shredding disc, e.g. fruit or vegetables.

Processing food with the continuous feed shredder

Note: Take note of the recommended speeds.

Tip: For optimum results, process thin ingredients in bunches.

1. Prepare your food.
Cut large items of food into pieces so they fit into the filling shaft.
2. Insert the mains plug.
→ Fig. **15**
3. Set the rotary switch to the recommended speed.
→ Fig. **16**
4. Insert the food into the filling shaft and press down with the pusher, applying light pressure.
→ Fig. **17**
5. Stop processing when
 - all food has been processed.
 - the food in the bowl almost reaches the outlet opening of the continuous feed shredder.
6. Set the rotary switch to **O/off**.
Wait until the appliance stops.
7. Unplug the mains plug.

Emptying the bowl

Tip: You can empty the bowl during processing without removing the continuous feed shredder.

1. Set the rotary switch to **O/off**.
Wait until the appliance stops.
2. Press the release button and raise the swivel arm until it engages.
→ Fig. **18**

3. Turn the bowl clockwise and remove.
→ Fig. **19**
4. Empty the bowl.

Removing the continuous feed shredder

1. Rotate the continuous feed shredder anticlockwise until it releases.
→ Fig. **20**
2. Remove the continuous feed shredder from the base unit.
→ Fig. **21**

Dismantling the continuous feed shredder

1. Rotate the lid anticlockwise.
→ Fig. **22**
Markings ▼ and ▲ must match up.
2. Remove the lid.
→ Fig. **23**
3. Take hold of the disc holder by the shaft and take out of the housing with the cutting disc.
→ Fig. **24**
4. Take hold of the cutting disc by the edge and remove.
→ Fig. **25**

Tip: Clean all parts immediately after use so that residues do not dry on.

Cleaning and servicing

Cleaning products

Find out here what cleaning agents are suitable for your accessories.

ATTENTION!

Using unsuitable cleaning agents or incorrect cleaning may damage the accessories.

- ▶ Do not use cleaning agents containing alcohol or spirits.
- ▶ Do not use sharp, pointed or metal objects.
- ▶ Do not use abrasive cloths or cleaning agents.

Overview of cleaning

Here you will find an overview of the best way to clean the individual components.

→ Fig. **23**

Tip: When processing food such as carrots, plastic parts may become discoloured. Remove discolouration with a soft cloth and a few drops of cooking oil.

Troubleshooting

You can rectify minor faults on your appliance yourself. Read the troubleshooting information before contacting our after-sales service. This will avoid unnecessary costs.

Malfunctions

Fault	Cause	Troubleshooting
Processed food does not fall into the bowl.	Outlet opening or housing is blocked.	<ol style="list-style-type: none"> 1. Finish processing and unplug from the mains. 2. Remove the accessory. 3. Take the accessory apart and remove the blockage.
Cutting disc does not rotate although the base unit is running.	Lid is not fitted and engaged properly.	<ul style="list-style-type: none"> ▶ Check whether the lid is fitted properly. → <i>"Assembling the continuous feed shredder", Page 11</i>
	Accessory has been overloaded and the disc holder shaft has broken at the pre-determined breaking point.	<ul style="list-style-type: none"> ▶ You can order a new disc holder from customer service under order number 00630760.



Keselamatan

Maklumat umum

Di sini, terdapat maklumat umum mengenai panduan ini.

- Baca panduan ini dengan teliti. Barulah anda boleh menggunakan aksesori dengan selamat dan cekap.
- Ikuti arahan untuk peranti asas.
- Perhatikan panduan keselamatan dan panduan amaran.
- Simpan panduan dan juga maklumat produk untuk penggunaan atau pengguna seterusnya.

Pengendalian mengikut peraturan

Gunakan aksesori hanya:

- dengan mesin dapur siri ini MUM5.
- dengan alat ganti dan aksesori tulen.
- Untuk memotong dan sangat dari memarut makanan.

Arahan keselamatan

Perhatikan arahan keselamatan.

AMARAN – Risiko terpotong!

Kepipis pencincang mempunyai pisau dan bucu tajam.

- ▶ Pegang kepipis pencincang pada pinggirnya sahaja.
- ▶ Jangan sekali-kali menyentuh pisau dan tepinya tajam dengan tangan kosong.

AMARAN – Risiko kecederaan!

- Pemacu, alat atau bahagian aksesori yang berputar boleh menyebabkan kecederaan.
 - ▶ Jangan pegang di dalam bahagian suapan.
 - ▶ Hanya gunakan penghentak untuk menambahkan bahan.
- Penggunaan yang tidak betul boleh menyebabkan kecederaan.
 - ▶ Jangan sesekali pasang aksesori pada unit asas.
 - ▶ Hanya pasang dan tanggalkan aksesori semasa pemacu berhenti dan peranti tidak terpasang.

- ▶ Gunakan aksesori hanya apabila dipasang sepenuhnya.
- ▶ Hanya gunakan aksesori pada kedudukan kerja yang dimaksudkan.



AMARAN – Risiko bahaya kepada kesihatan!

Kotoran pada permukaan boleh membahayakan kesihatan.

- ▶ Patuhi arahan pembersihan.
- ▶ Bersihkan permukaan yang bersentuhan dengan makanan sebelum setiap penggunaan.

Elakkan kerosakan harta benda

PERHATIAN!

Penggunaan yang tidak betul boleh menyebabkan kerosakan harta benda.

- ▶ Jangan proses makanan yang mengandungi komponen keras, contohnya tulang.
- ▶ Jangan masukkan objek ke dalam bahagian suapan atau perumah, contohnya sudu kayu.
- ▶ Periksa benda asing di bahagian suapan dan perumah sebelum digunakan.
- ▶ Jangan kenakan tekanan yang tinggi ke atas penghentak.

Buka pembungkusan dan periksa

Anda ketahui di sini perkara yang perlu diperhatikan semasa membuka pembungkusan.

Buka pembungkusan aksesori dan komponen

1. Keluarkan aksesori daripada bungkusan.
2. Keluarkan semua komponen lain dan dokumen yang disertakan dari bungkusan dan sediakan.
3. Tanggalkan bahan pembungkusan yang sedia ada.
4. Tanggalkan pelekat dan kerajang yang sedia ada.

Penghantaran

Periksa kerosakan semasa penghantaran pada semua komponen dan kelengkapan penghantaran selepas membuka pembungkusan.

→ Raj. 1

- | | |
|---|------------------------------|
| A | Pecincang berterusan |
| B | Cakera pemotong ¹ |
| C | Dokumen yang disertakan |

¹ Mengikut kelengkapan peranti

Sebelum penggunaan pertama basuh semua bahagian aksesori dengan teliti dan keringkan.

1. Buka aksesori yang dipasang.
→ "*Keluarkan mesin pencincang berterusan*", Halaman 21
2. Bersihkan semua komponen yang bersentuhan dengan makanan sebelum penggunaan pertama.
→ "*Pembersihan dan penjagaan*", Halaman 21
3. Sediakan komponen yang dibersihkan dan dikeringkan untuk digunakan.

Pengenalan aksesori

Komponen

Di sini, terdapat gambaran keseluruhan komponen aksesori anda.

→ Raj. 2

- | | |
|---|-----------------|
| 1 | Perumah |
| 2 | Pemegang cakera |





¹ Mengikut kelengkapan peranti

3	Penutup dengan aci pengisian bersepadu
4	Penolak dan cawan penyukat
5	Pemotong kepipis, tebal / nipis
6	Kepipis pamarut kasar/halus
7	Kepipis pencincang halus.
8	Cakera pemotong dan pamarut ¹
9	Potongan sayur-Asia ¹

¹ Mengikut kelengkapan peranti

Simbol

Di sini, anda akan mendapat gambaran keseluruhan simbol pada peralatan anda.

Simbol	Huraian
	Ikut arahan dalam manual arahan.
	Jangan pegang di dalam bahagian suapan.
	Pasang penutup.
	Penandaan kedudukan pada perumah.

Gambaran keseluruhan Cakera pencincang

Di sini anda akan mendapat gambaran keseluruhan cakera pengurangan saiz dan tujuannya.

Penentuan	Penggunaan
Pemotong kepipis, tebal / nipis	Potong makanan menjadi kepingan tebal atau nipis, mis. B. buah-buahan dan sayur-sayuran. Label: <ul style="list-style-type: none"> ■ 1 = kepingan tebal ■ 3 = Kepingan nipis



¹ Mengikut kelengkapan peranti

Penentuan	Penggunaan
	Nota: Tidak sesuai untuk memproses keju keras, roti, ban atau coklat. Petua: Sila potong kentang rebus hanya apabila kentang itu telah sejuk.

Kepipis pamarut kasar/halus



Parut makanan menjadi kepingan kasar atau halus, mis. B. buah, sayur-sayuran atau keju, seperti Gouda atau Edam.
Label:

- 2 = bahagian kasar
- 4 = bahagian halus

Nota: Tidak sesuai untuk memproses kacang atau keju keras, contoh Parmesan.

Petua: Parut keju lembut pada bahagian kasar.

Kepipis pencincang halus.



Makanan parut halus-halus, contoh kentang mentah atau keju keras seperti parmesan.

Nota: Tidak sesuai untuk memproses keju lembut dan kepingan keju.

Cakera pemotong dan pamarut¹



Parut atau potong kentang mentah.

Nota: Tidak sesuai untuk memproses makanan yang sangat berserat, contoh daun bawang atau mangga.

Potongan sayur-Asia¹



Potong makanan menjadi kepingan halus, contoh buah-buahan dan sayur-sayuran.

¹ Mengikut kelengkapan peranti

Pelindung beban berlebihan

Pelindung beban lebih menghalang motor dan komponen lain daripada rosak akibat beban berlebihan.

Sekiranya mesin mengisar secara berlebihan atau tersumbat, paksi pembaa kepipis pecah pada titik putus yang dimaksudkan.

Nota: Bahagian alat ganti dengan titik pecah adalah bukan sebahagian daripada kewajipan waranti kami. Pembawa cakera baru boleh didapati dari perkhidmatan pelanggan menggunakan nombor pesanan.00630760

Sebelum penggunaan

Sediakan unit asas dan aksesori untuk digunakan.

Sediakan perkakas asas.

Nota: Pemproses makanan yang digambarkan mungkin berbeza dalam bentuk dan peralatan dari model anda.

1. Siapkan peranti asas seperti yang dijelaskan dalam arahan utama.
2. Tekan butang pelepas dan tekan lengan pemutar hingga terkunci pada tempatnya.
→ Raj. **3**
3. Letakkan mangkuk di peranti asas.
→ Raj. **4**
4. Putar mangkuk mengikut arah lawan jarum jam sehingga terletak pada tempatnya.
→ Raj. **5**
5. Tekan butang pelepas dan tekan lengan putar ke bawah hingga terkunci pada tempatnya 1.
→ Raj. **6**
6. Tekan penutup pelindung pemacu ke bawah sehingga tanda dan lepaskan. 2 
→ Raj. **7**

Pasang pencincang berterusan

1. Pegang pembawa cakera pada ketinggian sayap.
→ Raj. **8**
Kedua-dua hujung plastik mesti menunjuk ke atas.
2. Pegang kepipis pencincang yang diingini di tepi dan letakkan pada pembawa cakera dengan bahagian yang diperlukan menghadap ke atas.
 - Letakkan mesin basuh satu sisi dengan pisau atau kawasan yang dinaikkan menghadap ke atas.
 - Letakkan cakera terbalik dengan tanda yang dikehendaki menghadap ke atas.
 → Raj. **9**
3. Letakkan pembawa cakera dengan cakera pencincang di dalam tempat.
→ Raj. **10**
4. Letakkan penutup pada perumah.
→ Raj. **11**
Penandaan dan mesti diselaraskan. ▼▲
5. Putar penutup sitrus mengikut arah jam sehingga ia masuk ke tempatnya.
→ Raj. **12**
Penandaan dan mesti diselaraskan. ●▲

Pasang mesin pencincang berterusan ke peranti asas

1. Letakkan mesin pencincang berterusan pada pemacu seperti yang ditunjukkan.2
→ Raj. **13**

2. Tekan mesin pemotong berterusan ke bawah dan putar mengikut arah jam sehingga terkunci pada tempatnya.
→ Raj. 14
Mesin pencincang berterusan mesti disambungkan dengan kuat ke peranti asas.

Operasi asas

Cadangan kelajuan

Ikuti cadangan kelajuan untuk hasil terbaik.

Nota: Bergantung pada peralatan, model anda dilengkapi dengan suis putar 4-tahap atau 7-tahap. Dalam arahan operasi ini, kelajuan yang disyorkan untuk suis putar 4 kedudukan diberikan dalam kurungan.

Tetapan	Penggunaan
7 (4)	Potong, sangat atau parut makanan. <ul style="list-style-type: none">■ Pemotong kepipis, tebal / nipis■ Kepipis pencincang halus.■ Cakera pemotong dan pamarut■ Potongan sayur-Asia
3-4 (2-3)	Parut makanan menjadi kepingan kasar atau sangat halus dengan kepipis yang boleh dibalikkan, contohnya buah-buahan atau sayur-sayuran.

Memproses makanan dengan mesin pencincang berterusan

Nota: Hati-hati cadangan kelajuan.

Petua: Untuk hasil terbaik, gunakan keratan nipis dalam kumpulan.

1. Sediakan makanan.

Potong makanan besar menjadi kepingan sehingga masuk ke dalam tabung makanan.

2. Pasangkan palam kuasa.
→ Raj. 15
3. Tetapkan suis putar ke kelajuan yang dicadangkan.
→ Raj. 16
4. Letak makanan yang hendak diproses dalam tiub suapan dan tolak dengan perlahan ke bawah dengan penolak.
→ Raj. 17
5. Berhenti memproses apabila
 - semua makanan diproses.
 - makanan di dalam mangkuk hampir sampai ke saluran pencincang berterusan.
6. Tetapkan suis putar ke **I/O/off**.
Tunggu perkakas berhenti.
7. Tanggalkan plag.

Kosongkan mangkuk

Petua: Anda boleh mengosongkan mangkuk semasa diproses tanpa mengeluarkan mesin pencincang berterusan.

1. Tetapkan suis putar ke **I/O/off**.
Tunggu perkakas berhenti.
2. Tekan butang pelepas dan tekan lengan pemutar hingga terkunci pada tempatnya.
→ Raj. 18
3. Putar mangkuk mengikut arah jam dan angkat.
→ Raj. 19
4. Kosongkan mangkuk.

Keluarkan mesin pecincang berterusan

1. Putar mesin pencincang berterusan arah lawan jam sehingga melonggarkan.
→ Raj. 20

2. Keluarkan mesin pencincang berterusan dari peranti asas.
→ Raj. **21**

Keluarkan mesin pencincang berterusan

1. Putar penutup arah awan jam.
→ Raj. **22**
Penandaan dan mesti diselaraskan. ▼▲
2. Tanggalkan penutup.
→ Raj. **23**
3. Pegang pembawa cakera dengan gandar dan lepaskan dari pelindung dengan cakera pencincang.
→ Raj. **24**
4. Pegang pemotong tepi kepipis dan lepaskan.
→ Raj. **25**

Petua: Bersihkan semua bahagian sebaik sahaja digunakan sehingga sisa tidak kering.

Pembersihan dan penjagaan

Agen pembersih

Ketahui agen pembersih yang sesuai untuk aksesori anda.

PERHATIAN!

Agen pembersih yang tidak sesuai atau pembersihan yang tidak betul boleh merosakkan aksesori.

- ▶ Jangan gunakan agen pembersih yang mengandungi alkohol.
- ▶ Jangan gunakan objek tajam, berbucu atau logam.
- ▶ Jangan gunakan kain atau agen pembersih yang melelas.

Gambaran keseluruhan pembersihan

Berikut adalah gambaran keseluruhan mengenai cara terbaik membersihkan komponen masing-masing.
→ Raj. **26**

Petua: Perubahan warna boleh berlaku pada bahagian plastik, contoh semasa memproses lobak merah. Keluarkan perubahan warna dengan kain lembut dan beberapa titisan minyak masak.

Selesaikan gangguan

Gangguan kecil pada aksesori anda boleh diselesaikan oleh anda sendiri. Gunakan maklumat untuk penyelesaian gangguan sebelum anda menghubungi khidmat pelanggan. Dengan ini, anda dapat mengelakkan kos yang tidak perlu.

Gangguan fungsi

Kerosakan	Sebab	Pencarisilapan
Makanan yang diproses tidak jatuh ke dalam mangkuk.	Saluran keluar atau perumahan tersumbat.	<ol style="list-style-type: none">1. Selesaikan proses dan cabut kabel kuasa.2. Tanggalkan aksesori.3. Keluarkan aksesori dan hilangkan penyumbatan.
Cakera pencincang tidak berpusing walaupun peranti asas sedang berjalan	Tudung tidak diletakkan dengan betul dan terkunci di tempatnya.	▶ Periksa sama ada penutup telah dipasang dengan betul. → " <i>Pasang pencincang berterusan</i> ", Halaman 19
	Aksesori telah dilebih-lebihkan dan sumbu pembawa cakera telah pecah pada titik putus yang telah ditentukan.	▶ Anda boleh memesan pembawa cakera baru dari perkhidmatan pelanggan menggunakan nombor pesanan 00630760

安全性

一般提示說明

可在此查看本說明書中的一般資訊。

- 請仔細閱讀本說明書。只有這樣您才能安全和有效地操作本配件。
- 注意主機的說明書。
- 請注意安全提示說明和警告提示說明。
- 請妥善保管本說明書和產品資訊，以備日後查閱或提供給下一位使用者。

使用須知

本配件僅能如下使用：

- 搭配該系列廚師機 MUM5。
- 僅能搭配原廠零組件和配件使用。
- 用於將食材切片、切絲和磨碎。

重要安全須知

請注意重要安全須知。

警告 – 割傷風險!

切碎刀盤的刀片和邊緣非常鋒利。

- ▶ 僅限從邊緣處握住切碎刀盤。
- ▶ 請勿赤手觸碰刀片和邊緣。

警告 – 受傷風險!

- 旋轉的驅動器、工具或配件可能造成人員受傷。
 - ▶ 請勿將手伸到進料管中。
 - ▶ 僅限使用推料棒續加配料。
- 不當使用可能導致受傷。
 - ▶ 切勿在主機上組裝配件。
 - ▶ 只有在傳動器完全靜止，且機器的電源插頭拔掉時，才能安裝和取下配件。
 - ▶ 本配件只有在完整組裝的狀態下才能使用。
 - ▶ 只有在指定的工作位置上才可使用配件。

 **警告 – 危害健康的風險!**

表面上的髒污可能會危及健康。

- ▶ 請遵守清潔提示說明。
- ▶ 每次使用前，請務必清潔會接觸到食材的表面。

避免財物損失

注意！

不當使用可能導致財物損失。

- ▶ 請勿處理內含堅硬成份的食材，例如：骨頭。
- ▶ 請勿將任何物體放入進料管或機殼內，例如：烹飪勺。
- ▶ 使用前，檢查進料管或機殼內有無異物。
- ▶ 請勿用力按壓推料棒。

拆封和檢查

請於此處了解拆封時的注意事項。

拆開配件和零件的包裝

1. 將配件從包裝中取出。
2. 將所有其他部件和隨機文件從包裝箱取出，並仔細檢查。
3. 去除包裝材料。
4. 拆除貼紙和封膜。

產品清單

拆開包裝後，請檢查所有零件是否於運送途中受損以及交付的產品是否齊全。

→ 圖 1

A 多功能食物處理器

B 切碎刀盤¹

C 隨機文件

¹ 依設備的配備而定

首次使用前，先清潔所有配件

1. 拆卸組裝的配件。
→ 「依次取下多功能食物處理器」，頁次28
2. 第一次使用前，請先徹底清潔所有會與食材接觸的部件。
→ 「清潔和保養」，頁次28

3. 準備好已清潔和乾燥的部件，以利於使用。

深入瞭解附件

組件

在此查看配件上的零件一覽。

→ 圖 2

1 外殼

2 刀盤托架

3 蓋子 (含整合式進料管)

4 推料棒和量杯

5 切片刀片 (厚/薄)

6 切片切絲刀片 (粗/細)

7 磨碎刀 (細)





8 雙向切片/切絲刀盤¹

9 亞洲蔬菜刀盤¹

¹ 依設備的配備而定

符號

可在此查看配件上的符號一覽。

符號	說明
	請注意使用說明書內的提示。
	請勿將手伸到進料管中。
	蓋上蓋子
	外殼位置標記

切碎刀盤一覽

在此查看切碎刀盤及其用途一覽。

名稱	使用
切片刀片 (厚/薄)	將食材切成厚片或薄片，如水果和蔬菜。 標記： ■ 1 = 厚片 ■ 3 = 薄片 注意事項： 不適合處理硬質乳酪、麵包、小麵包或巧克力。 提示： 經烹煮過的馬鈴薯只有在其冷卻後才可切片。
切片切絲刀片 (粗/細)	將食材切成粗塊或細塊，如水果、蔬菜或乳酪（高達乳酪或艾登乳酪）。 標記： ■ 2 = 粗刀面 ■ 4 = 細刀面 注意事項： 不適合處理堅果或硬質乳酪（如帕馬森乾酪）。 提示： 用粗刀面將軟質乳酪切絲。
磨碎刀 (細)	將食材切成中細絲，如生馬鈴薯或硬質乳酪（帕馬森乾酪）。 注意事項： 不適合處理軟質乳酪和半硬質乳酪。
雙向切片/切絲刀盤 ¹	將生馬鈴薯磨碎或切片。 注意事項： 不適合處理含纖維量非常多的食材，如蔥或芒果。
亞洲蔬菜刀盤 ¹	將食材切成細條，如水果和蔬菜。

¹ 依設備的配備而定

過載保護

過載保護可避免馬達和其他部件因負載太高而受損。

若多功能食物處理器發生超載或卡住，則刀盤托架軸會在預定斷裂點斷裂。

注意事項：具有額定斷裂點的備用零件非本公司保固的一部份。可列明訂購編號 00630760 向客戶服務訂購新的刀盤托架。

使用前

準備將主機和配件投入使用。

準備主機

注意事項：圖示中的廚師機在外形和配備上可能與您的型號有所不同。

- 請按照主要使用說明書所述安裝主機。
- 按下釋放按鈕，然後將旋轉臂提起，直至其卡入到位。
→ 圖 3
- 將攪拌碗放在主機上。
→ 圖 4
- 將攪拌碗蓋按逆時針方向旋轉，直至其卡入到位。
→ 圖 5
- 按下釋放按鈕，將旋轉臂向下壓，直至其卡入到位 1。
→ 圖 6
- 將標記 ≡ 處的傳動器 2 保護蓋向下壓並將其取下。
→ 圖 7

組裝多功能食物處理器

- 將刀盤托架固定在翼板的高度。
→ 圖 8
兩個塑膠尖部必須指向上方。
- 握住所需的切碎刀盤邊緣，並將需要的刀面朝上放在刀盤托架上。
 - 將配備刀片或有突出部份那面的刀盤朝上放置。
 - 將雙向刀盤與所需的標記朝上放置。
 → 圖 9

- 將刀盤托架連同切碎刀盤放在外殼中。
→ 圖 10
- 將蓋子置於外殼上。
→ 圖 11
標記 ▼ 和 ▲ 必須彼此對齊。
- 將蓋子按順時針方向旋轉，直至其卡入到位。
→ 圖 12
標記 ● 和 ▲ 必須彼此對齊。

將多功能食物處理器安裝在主機上

- 將多功能食物處理器安裝在傳動器 2 上，如圖所示。
→ 圖 13
- 將多功能食物處理器向下壓，然後按順時針方向旋轉，直至其卡入到位。
→ 圖 14
多功能食物處理器應與主機固定連接在一起。

基本操作

速度建議

請注意速度建議，以獲得最佳效果。

注意事項：根據機器配置的不同，您的型號會配備 4 段或 7 段旋轉開關。在使用說明書中，推薦給 4 段旋轉開關的速度將以括號分別來表示。

設定	使用
7 (4)	將食材切片、切絲或磨碎。 <ul style="list-style-type: none"> ■ 切片刀片 (厚/薄) ■ 磨碎刀 (細) ■ 雙向切片/切絲刀盤 ■ 亞洲蔬菜刀盤
3-4 (2-3)	將食材用雙向切絲刀盤切成粗塊或細塊，如水果或蔬菜。

使用多功能食物處理器處理食材

注意事項：請注意速度建議。

提示：為獲得最佳效果，請成束處理待切的細長食材。

- 請預先準備食材。
應將大型食材切成適合送入進料管的大小。
- 插上電源插頭。
→ 圖 15
- 將旋轉開關調至建議的速度。
→ 圖 16
- 將食材放入進料管中，並用推料棒輕按推入。
→ 圖 17
- 處理完所有食材後，將
 - 結束處理程序。
 - 攪拌碗中的食材幾乎已到達多功能食物處理器的排出口。
- 將旋轉開關調至 ○/off。
等到本機完全停止運行。
- 拔除電源插頭。

清空攪拌碗

提示：您可以在處理期間清空攪拌碗，而無需取下多功能食物處理器。

- 將旋轉開關調至 ○/off。
等到本機完全停止運行。
- 按下釋放按鈕，然後將旋轉臂提起，直至其卡入到位。
→ 圖 18
- 按順時針方向旋轉並取下攪拌碗。
→ 圖 19
- 清空攪拌碗。

取下多功能食物處理器

- 將多功能食物處理器按逆時針方向旋轉，直至其鬆開。
→ 圖 20
- 將多功能食物處理器從主機上取下。
→ 圖 21

依次取下多功能食物處理器

1. 將蓋子按逆時針方向旋轉。
→ 圖 22
標記 ▼ 和 ▲ 必須彼此對齊。
2. 取下蓋子。
→ 圖 23
3. 握住軸上的刀盤托架，並連同切碎刀盤一起從外殼上取下。
→ 圖 24
4. 握住切碎刀盤的邊緣並將其取下。
→ 圖 25

提示： 使用後應立即清潔所有零件，以免殘留物變乾。

清潔和保養

清潔劑

可在此查看適用於清潔配件的清潔劑。

注意！

使用不合適的清潔劑或不當清潔可能造成附件損壞。

- ▶ 請勿使任何含酒精或苯的清潔劑。
- ▶ 不能使用尖銳、鋒利或金屬物體。
- ▶ 請勿使用摩擦型布或清潔劑。

清潔一覽

可在此查看各個組件最佳清潔方式一覽。

→ 圖 26

提示： 塑膠零件可能會變色，如處理胡蘿蔔的情況下。用軟布和幾滴食用油即可清除變色。

排除故障

本電器大多數輕微故障均可自行解決。聯絡客戶服務之前，請先利用故障排除資訊嘗試自行解決問題。此舉可避免不必要的開銷。

功能故障

故障	原因	疑難排解
處理的食材未掉入攪拌碗中。	排出口或外殼阻塞。	<ol style="list-style-type: none"> 1. 結束處理程序並拔除電線。 2. 取下配件。 3. 取下配件並清除阻塞物。
儘管主機正在運行，但切碎刀盤仍未轉動。	未將蓋子正確蓋上並卡入到位。	▶ 檢查蓋子是否已正確安裝。 → 「組裝多功能食物處理器」，頁次26
	配件已超載，刀盤托架軸在預定斷裂點已斷裂。	▶ 可列明訂購編號 00630760 向客戶服務訂購新的刀盤托架。



安全须知

请注意安全相关信息以确保使用附件时的安全性。

一般注意事项

可在此查看有关本说明书的一般信息。

- 请仔细阅读本说明书。只有这样您才能安全和有效地操作本附件。
- 请注意主机说明书。
- 请注意安全注意事项和警告注意事项。
- 请妥善保管说明书及产品资料以备日后查阅或提供给下一位使用者。

使用范围

本附件仅用于：

- 搭配 MUM5 系列的厨房电器使用。
- 使用原装零件和附件。
- 用于将食材切片、锉碎和研磨。

安全注意事项

请注意安全注意事项。



警告 – 有割伤危险!

切碎刀盘具有锋利的刀片和边缘。

- ▶ 只可握住切碎刀盘的边缘。
- ▶ 请勿赤手触碰锋利的刀片和边缘。



警告 – 有受伤危险!

- 旋转的驱动接口和附件可能会导致受伤。
 - ▶ 请勿将手伸到进料管中。
 - ▶ 仅限使用推料棒续加配料。
- 使用不当可能会导致受伤。
 - ▶ 切勿在主机上组装附件。
 - ▶ 只有在驱动器处于静止状态且电源插头已拔下时，方可安装和拆卸附件。
 - ▶ 只有在完全组装好的状态下才可使用附件。
 - ▶ 只有在指定的工作位置上才可使用附件。



警告 – 有损害健康的危险!

电器表面脏污可能有损人体健康。

- ▶ 请按照清洁说明清洁电器。
- ▶ 每次使用前，清洁与食材接触的表面。

避免材料损坏

注意!

使用不当可能会导致材料损坏。

- ▶ 请勿加工含硬物的食材，例如骨头。
- ▶ 切勿将任何物体插到进料管或外壳中，例如木汤匙。
- ▶ 使用前，请检查进料管和外壳中是否有异物。
- ▶ 切勿用力推动推杆。

打开包装和检查

这里向您介绍打开包装时必须注意的事项。

打开附件和零件包装

1. 从包装中取出附件。
2. 将其他附件和随附文档从包装中取出。
3. 去除其他不需要的包装材料。
4. 去除不需要的贴纸和保护膜。

供货范围

拆开包装后，请检查所有部件是否在运输过程中发生损坏，供货是否完整。

→ 图 1

A 连续式切碎机

B 切碎刀盘¹

C 随附文档

¹ 视机器配置而定

首次使用前，请先清洁附件

1. 拆卸组装的附件。
→ "拆卸连续式切碎机", 页34
2. 初次使用前，将与食材接触的部分清洗干净。
→ "清洁和保养", 页35

3. 将已清洗干净且晾干的附件放回备用。

了解您的附件

组件

您可以在这里查看关于附件组件一览。





→ 图 2

- 1 外壳
- 2 刀盘托架
- 3 防溅盖
- 4 推料棒和量杯
- 5 双面切片刀盘 (厚/薄)
- 6 双面切丝刀盘 (粗/细)
- 7 精磨盘
- 8 双面切片/切丝刀盘¹
- 9 适用于亚洲地区的蔬菜刀盘¹

¹ 视机器配置而定

符号

您可以在这里找到附件上使用的符号概览。

符号	说明
	请注意使用说明书内的提示。
	请勿将手伸到进料管中。
	放上盖子
	外壳位置标记

切碎刀盘概览

此处可找到切碎刀盘及其用途的概览。

名称	用途
----	----

双面切片刀盘 (厚/薄)	将食材切成厚片或薄片，例如水果和蔬菜。 标识：
--------------	----------------------------



- 1 = 厚片
- 3 = 薄片

注： 不适用于加工硬奶酪、面包、小面包或巧克力。

提示： 待煮熟的土豆冷却后才可以进行切割。

双面切丝刀盘 (粗/细)	将食材锉成大块或小块，例如水果、蔬菜或奶酪，例如豪达或艾丹姆奶酪。 标识：
--------------	--



- 2 = 粗刀面
- 4 = 细刀面

注： 不适用于加工坚果或硬奶酪，例如帕玛森干酪。

提示： 使用粗刀面将软奶酪磨碎。

精磨盘	将食材锉成中等粗细，例如生的土豆或硬奶酪，例如帕玛森干酪。
-----	-------------------------------



注： 不适合加工软奶酪和切片奶酪。

双面切片/切丝刀盘 ¹	将生的土豆磨碎或切片。 注： 不适用于加工纤维非常多的食材，例如葱或芒果。
------------------------	---



适用于亚洲地区的蔬菜刀盘 ¹	用于把蔬菜和水果等切成细丝。
---------------------------	----------------



¹ 视机器配置而定

过载保护

过载保护系统可防止电机和其他部件因过载而损坏。

如果连续式切碎机过载或卡住，则刀盘托架轴在额定断裂点处断裂。

注： 带有额定断裂点的备用零件非本公司质保的一部份。请通过订购编号 00630760 向客户服务购买新的刀盘托架。

使用前

请准备好需要使用的主机和附件。

准备主机

注： 图中所示的厨房电器可能在形状和配置方面与您的机型有所差别。

1. 按照主要说明书中所述安装主机。
2. 按下释放按钮，将旋转臂升高到停止位置。
→ 图 3
3. 将搅拌碗安装在主机上。
→ 图 4
4. 沿逆时针方向旋转搅拌碗，直到啮合。
→ 图 5
5. 按下释放按钮，将旋转臂向下压，直至其卡止在位置 1 处。
→ 图 6
6. 按下驱动接口 2 保护盖上的标记 ，将其拆下。
→ 图 7

组装连续式切碎机

1. 在叶片的高度上握住刀盘托架。
→ 图 8
两个塑料尖端必须朝上。
2. 握住所需的切碎刀盘的边缘，然后将需要的一侧朝上放到刀盘托架上。
 - 将刀片或隆起部位朝上安装单面刀盘。
 - 将所需的标记朝上安装可转位刀盘。
 → 图 9
3. 将带切碎刀盘的刀盘托架装入外壳中。
→ 图 10

- 将盖子放在外壳上。
→ 图 11
标记 ▼ 和 ▲ 必须合在一起。
- 顺时针旋转盖子，直至其卡止。
→ 图 12
标记 ● 和 ▲ 必须相互对齐。

将连续式切碎机安装到主机上

- 如图所示，将连续式切碎机安装在驱动器 2 上。
→ 图 13
- 将连续式切碎机向下按压并按顺时针方向旋转，直至其卡止。
→ 图 14
连续式切碎机应与主机固定连接在一起。

操作基本知识

建议速度

遵照建议的速度可实现最佳效果。

注：视机器装备而定，您的机型可能配有一个 4 挡或 7 挡旋转开关。在本使用说明中将针对 4 挡旋转开关在括号中注明相应的建议速度。

设置	用途
7 (4)	对食材进行切割、锉碎或研磨。 <ul style="list-style-type: none">■ 双面切片刀盘 (厚/薄)■ 精磨盘■ 双面切片/切丝刀盘■ 适用于亚洲地区的蔬菜刀盘
3-4 (2-3)	用转位式锉刀片将食材锉成大块或小块，例如水果或蔬菜。

使用连续式切碎机加工食材

注：请注意建议速度。

提示：为了获得最佳结果，请大量加工薄片。

- 请预先准备食材。
将大块食材切成小块，以便加到进料管中。
- 插入电源插头。
→ 图 15
- 将旋转开关调至推荐的速度。
→ 图 16
- 将食材加到进料管中，然后通过略微按压推料棒推入。
→ 图 17
- 当满足以下条件时可结束加工
 - 所有食材均已加工完毕。
 - 搅拌碗中的食材几乎已达到连续式切碎机的排水孔高度。
- 将旋转开关设置为 ○/off。
等待电器停止。
- 拔下电源插头。

清空搅拌碗

提示：可以在加工期间清空搅拌碗，且无需拆下连续式切碎机。

- 将旋转开关设置为 ○/off。
等待电器停止。
- 按下释放按钮，将旋转臂升高到停止位置。
→ 图 18
- 顺时针转动搅拌碗，将其取下。
→ 图 19
- 清空搅拌碗。

拆下连续式切碎机

- 逆时针旋转连续式切碎机，直至其松脱。
→ 图 20
- 将连续式切碎机从主机上取下。
→ 图 21

拆卸连续式切碎机

- 逆时针方向旋转盖子。
→ 图 22
标记 ▼ 和 ▲ 必须合在一起。

2. 取下盖子。
→ 图 23
3. 握住刀盘托架的轴，然后同切碎刀盘一起从外壳中取出。
→ 图 24
4. 握住切碎刀盘的边缘并取下。
→ 图 25

提示： 使用完毕后，请立即清洁所有部件，以防残留物干固。

清洁和保养

清洁产品

您可以在这里找到适用于附件的清洁剂的相关信息。

注意！

使用不合适的清洁剂或清洁不当可能会损坏附件。

- ▶ 请勿使用任何含酒精或烈性成分的清洁剂。
- ▶ 请勿使用任何锋利、尖锐或金属材质的物品。
- ▶ 请勿使用砂布或清洁剂。

清洁概述

您可以在这里找到每个部件的最佳清洁方法。

→ 图 26

提示： 若加工胡萝卜等食物，塑料部件会被染上颜色。用软布沾几滴食用油去除染色。

处理故障

附件上发生的小故障，您大多可以自行解决。联系客服之前，请先运用处理故障信息尝试自行解决。此举可避免不必要的支出。

功能故障

故障	原因	故障排除
加工好的食材并未掉入搅拌碗中。	排水孔或外壳堵塞。	<ol style="list-style-type: none"> 1. 结束加工，然后拔下电源插头。 2. 取下附件。 3. 拆下附件，然后疏通堵塞。
虽然主机处于运行中，但切碎刀盘不转动。	<p>盖子未正确盖上并卡止。</p> <p>附件过载，刀盘托架轴在额定断裂点处断裂。</p>	<p>▶ 检查盖子是否已正确安装。 → "组装连续式切碎机", 页33</p> <p>▶ 您可以通过订购编号00630760向客户服务订购新的刀盘托架。</p>

الأمان

احرص على مراعاة إرشادات الأمان التالية.

إرشادات عامة

- تجد هنا معلومات عامة حول هذا الدليل.
- اقرأ هذا الدليل بعناية. عندئذٍ فقط سيمكنك استخدام الملحقات بأمان وكفاءة.
- التزم بمراعاة دليل استخدام الجهاز الأساسي.
- التزم بمراعاة إرشادات الأمان والإرشادات التحذيرية.
- احتفظ بالدليل ومعلومات المنتج لغرض الاستخدام اللاحق أو تسليمها إلى المالك التالي.

الاستعمال المطابق للتعليمات

- لا تستخدم الملحقات إلا:
- مع خلاط متعدد الاستخدامات من سلسلة الطرازات MUM5.
- مع الأجزاء والكماليات الأصلية.
- لقطع وبشر وتقسير المواد الغذائية.

إرشادات الأمان

انتبه إلى مراعاة إرشادات الأمان.

تحذير - خطر القطع!

- تتسم أقراص التقطيع بوجود سكاكين وحواف حادة.
- ◀ لا تلمس السكاكين وحواف الحادة بيدك.
- ◀ لا تلمس السكاكين وحواف الحادة بيدك.

تحذير - خطر الإصابة!

- وحدات الإدارة أو الأدوات أو أجزاء الملحقات الدوّارة يمكن أن تؤذي إلى إصابات.
- ◀ لا تدخل يديك في منفذ التعبئة.
- ◀ لا تستخدم إلا أسطوانة الدفع لتقليب المكونات.
- الاستخدام غير المناسب يمكن أن يؤدي إلى إصابات.
- ◀ لا تركيب الملحق أبدًا على الجهاز الأساسي.
- ◀ لا تركّب أو تفك الملحقات إلا عند توقف وحدة الإدارة وفصل الجهاز عن مصدر التيار الكهربائي.

- ◀ لا تستخدم الملحق إلا عندما تكون كافة أجزائه مركبة مع بعضها على الوجه الصحيح.
- ◀ لا تستخدم الملحق إلا في وضع الشغل المُخصَّص له.

⚠ تحذير - خطر حدوث أضرار صحية!

- الأوساخ العالقة بالأسطح يمكن أن تشكّل خطرًا على الصحة.
- ◀ احرص على مراعاة إرشادات التنظيف.
- ◀ نظّف الأسطح التي تلامس المواد الغذائية قبل كل استخدام.

B أقراص التقطيع¹

C المستندات

¹ حسب تجهيز الجهاز

تنظيف الملحقات قبل الاستخدام لأول مرة

1. فك الملحقات المجمّعة من بعضها البعض.
← "تفكيك الخراطة التمريرية"، صفحة 43
2. نظّف كافة الأجزاء، التي تتلامس مع المواد الغذائية، قبل الاستخدام الأول.
← "التنظيف والعناية"، صفحة 43
3. جَهِّز الأجزاء المنظّفة والمجفّفة للاستخدام.

التعرّف على الملحقات

الأجزاء

تجد هنا نظرة عامة على مكوّنات ملحقاتك.
← الشكل 2

1 جسم الماكينة

2 حامل الأقراص

3 غطاء بمنفذ تعبئة مدمج

4 كباس وكوب قياس

5 قرص التقطيع الدوّار سميك/رفيع

6 قرص البشر الدوّار خشن/ناعم

7 قرص البشر، ناعم

8 قرص التقطيع والبشر الدوّار¹¹ حسب تجهيز الجهاز

تجبُّب الأضرار المادية

تنبيه!

- الاستخدام غير المناسب يمكن أن يؤدّي إلى أضرار مادية.
- ◀ لا تستخدم أية مواد غذائية، تحتوي على مكوّنات صلبة، مثل العظام.
 - ◀ لا تدخل أغراضًا في منفذ التعبئة أو جسم الماكينة، من قبيل ملعقة الطهي.
 - ◀ افحص منفذ التعبئة وجسم الماكينة للكشف عن الأجسام الغريبة قبل الاستخدام.
 - ◀ لا تمارس ضغطًا كبيرًا باستخدام الكباس.

إخراج الجهاز من مواد التغليف وفحصه

ما يجب عليك مراعاته عند إخراج الجهاز من مواد التغليف، تعرفه هنا.

إخراج الملحقات والأجزاء من مواد التغليف

1. أخرج الملحقات من عبوة التغليف.
2. خذ كافة الأجزاء الأخرى والمستندات المرفقة من عبوة التغليف وجهّزها.
3. انزع مادة التغليف الموجودة.
4. أزل أي ملصقات أو رقائق عن الجهاز.

محتويات عبوة المنتج

بعد إخراج كافة القطع من أغلفتها تأكد من خلوها من أضرار النقل وعدم نقصان أيّ منها.
← الشكل 1

A خراطة تمريرية فورية

¹ حسب تجهيز الجهاز

التسمية	الاستخدام
قرص البشر الدوّار خشن/ ناعم	بشر المواد الغذائية إلى قطع خشنة أو ناعمة، مثل الفاكهة أو الخضروات أو الجبن، مثل الجودا والفلمنك. العلامة: ■ = 2 جانب خشن ■ = 4 جانب ناعم
	
	ملاحظة: ليس مناسباً لمعالجة الجوز أو الجبن الصلب، مثل البارميزان. نصيحة: بشر الجبن الخفيف بالجانب الخشن.
قرص البشر، ناعم	بشر المواد الغذائية على درجة متوسطة النعومة، من قبيل البطاطس أو الجبن الصلب، مثل البارميزان.
	
	ملاحظة: ليس مناسباً لمعالجة الجبن الخفيف والجبن شبه الجامد.
قرص التقطيع والبشر الدوّار ¹	تقشير البطاطس النيئة أو تقطيعها إلى شرائح. ملاحظة: ليس مناسباً لمعالجة المواد الغذائية كثيرة الألياف، مثل الكراث أو المانجو.
	
قرص الخضروات الأسبوية ¹	تقطيع المواد الغذائية إلى شرائح رفيعة، مثل الفاكهة والخضروات.
	

¹ حسب تجهيز الجهاز

التأمين ضد التحميل الزائد



يحول التأمين ضد التحميل الزائد دون
تضرر المحرك ومكونات تركيبية أخرى
من جراء تحميل مرتفع للغاية.

9 قرص الخضروات الأسبوية¹

¹ حسب تجهيز الجهاز

الرموز

تجد هنا نظرة عامة على الرموز
الموجودة على ملحقاتك.

الرمز	الشرح
	احرص على مراعاة تعليمات دليل الاستعمال.
	لا تدخل يديك في منفذ التعبئة.
▼	تركيب الغطاء
▲	علامة تمييز الموضع في جسم الماكينة

نظرة عامة على أقراص التقطيع

تجد هنا نظرة عامة على أقراص
التقطيع والغرض من استخدامها.

التسمية	الاستخدام
قرص التقطيع الدوّار سميك/ رفيع	قطع المواد الغذائية إلى شرائح سميكة أو رفيعة، مثل الفاكهة والخضروات. العلامة: ■ = 1 أقراص سميكة ■ = 3 أقراص رفيعة
	
	ملاحظة: ليس مناسباً لمعالجة الجبن الصلب أو الخبز أو الشوكولاتة. نصيحة: لا تقطع البطاطس المسلوقة إلا بعد ما تبرد.

¹ حسب تجهيز الجهاز

تجميع الخراطة التمريرية

1. تثبت حامل الأقراص على ارتفاع الجناحين.
← الشكل 8
- يجب أن يشير كلا الطرفين المدبيين إلى الأعلى.
2. أمسك بقرص التقطيع المرغوب من الحافة وضعه بالجانب المطلوب مشيرًا إلى الأعلى على حامل الأقراص.
- ركب الأقراص أحادية الجانب والسكاكين أو البروزات مشيرةً إلى الأعلى.
- ركب أقراص التقطيع ذات الوجهين مع العلامة مشيرةً إلى الأعلى.
- ← الشكل 9
3. ضع حامل الأقراص بقرص التقطيع في جسم الماكينة.
- ← الشكل 10
4. ضع الغطاء على جسم الماكينة.
- ← الشكل 11
- يجب أن تتواجه العلامتان ▼ و ▲ معًا.
5. أدر الغطاء في اتجاه عقارب الساعة، إلى أن يثبت.
- ← الشكل 12
- يجب أن تتواجه العلامتان ● و ▲ معًا.

تركيب الخراطة التمريرية في الجهاز الأساسي

1. ركب الخراطة التمريرية على وحدة الإدارة 2 كما هو موضَّح.
- ← الشكل 13

عندما تُحمَّل الخراطة التمريرية أو تُحجز، ينكسر محور حامل الأقراص عند موضع الانكسار المفترض المُخصَّص لذلك.

ملاحظة: قطع الغيار ذات موضع الانكسار المفترض لا تعد جزءًا من التزاماتنا المترتبة على الضمان. يتوفر حامل أقراص جديد تحت رقم الطلب 00630760 لدى خدمة العملاء.

قبل الاستخدام

هيئ الجهاز الأساسي والملحقات للاستخدام.

تحضير الجهاز الأساسي

ملاحظة: يمكن أن يختلف الخلط متعدد الاستخدامات المصوَّر في الشكل والتجهيزات عن الطراز الخاص بك.

1. انصب الجهاز الأساسي، كما هو موضَّح في الدليل الأساسي.
2. اضغط على زر تحرير القفل وارفع الذراع المتراوح، إلى أن يتعشَّق.
← الشكل 3
3. ضع الوعاء في الجهاز الأساسي.
← الشكل 4
4. أدر الوعاء في الاتجاه المعاكس لدوران عقارب الساعة إلى أن يتعشَّق.
← الشكل 5
5. اضغط على زر تحرير القفل وادفع الذراع المتراوح إلى الأسفل إلى أن يتعشَّق في الموضع 1.
← الشكل 6
6. اضغط غطاء حماية وحدة الإدارة 2 عند العلامة ⇐ إلى الأسفل واخلعه.
← الشكل 7

معالجة المواد الغذائية باستخدام الخراطة التمريرية

ملاحظة: احرص على مراعاة توصيات السرعة.

نصيحة: للحصول على نتائج مثالية، عالج مقادير ضئيلة في شكل حزم.

1. حضّر المواد الغذائية.

قطع المواد الغذائية الكبيرة إلى قطع، بحيث تناسب منفذ التعبئة.

2. قم بتوصيل القابس الكهربائي.

← الشكل 15

3. ضع المفتاح الدوار على السرعة الموصى بها.

← الشكل 16

4. ضع المواد الغذائية في منفذ التعبئة وادفعها بضغط خفيف إلى الداخل باستخدام الكباس.

← الشكل 17

5. أنه عملية المعالجة، عندما

- تُعالج كافة المواد الغذائية.

- تكادُ المواد الغذائية في الوعاء تقترب من فتحة الإخراج للخراطة التمريرية.

6. ضع المفتاح الدوّار على O/off.

انتظر توقّف الجهاز عن الحركة.

7. انزع القابس الكهربائي.

إفراغ الوعاء

نصيحة: يمكنك إفراغ الوعاء أثناء عملية المعالجة دون فك الخراطة التمريرية.

1. ضع المفتاح الدوّار على O/off.

انتظر توقّف الجهاز عن الحركة.

2. اضغط على زر تحرير القفل وارفع الذراع المتراوح، إلى أن يتعسّق.

← الشكل 18

2. اضغط الخراطة التمريرية إلى الأسفل وأدرها في اتجاه حركة عقارب الساعة، إلى أن تتعسّق.

← الشكل 14

يجب أن ترتبط الخراطة التمريرية بالجهاز الأساسي ارتباطًا وثيقًا.

الاستعمال الأساسي

توصيات السرعات

احرص على مراعاة توصيات السرعات للحصول على نتائج مثالية.

ملاحظة: حسب تجهيز الجهاز يكون جهازك مزوّدًا حسب طرازه بمفتاح دوار ذي 4 أو 7 مستويات. تبين في دليل الاستعمال هذا توصيات السرعات للمفتاح الدوار ذي الـ 4 مستويات كل بين قوسين.

وضع الضبط	الاستخدام
7 (4)	تقطيع المواد الغذائية أو بشرها أو تقشيرها. <ul style="list-style-type: none"> ▪ قرص التقطيع الدوّار سميك/رفيع ▪ قرص البشر، ناعم ▪ قرص التقطيع والبشر الدوّار ▪ قرص الخضروات الآسيوية
3-4 (2-3)	بشر المواد الغذائية باستخدام قرص البشر الدوار إلى قطع خشنة أو ناعمة، مثل الفاكهة أو الخضروات.

3. أدر الوعاء في اتجاه حركة عقارب الساعة وانتزعه.
- ← الشكل 19
4. أفرغ الوعاء.

فك الخراطة التمريرية

1. أدر الخراطة التمريرية الفورية في الاتجاه المعاكس لدوران عقارب الساعة إلى أن تنحل.
- ← الشكل 20
2. فك الخراطة التمريرية من الجهاز الأساسي.
- ← الشكل 21

تفكيك الخراطة التمريرية

1. أدر الغطاء في الاتجاه المعاكس لدوران عقارب الساعة.
- ← الشكل 22
- يجب أن تتواجه العلامتان ▼ و ▲ معًا.
2. فك الغطاء.
- ← الشكل 23
3. أمسك حامل الأقراص من المحور واخذه مع قرص التقطيع من جسم الماكينة.
- ← الشكل 24
4. أمسك بقرص التقطيع من الحافة واخذه.
- ← الشكل 25

نصيحة: نظّف كافة الأجزاء على الفور بعد الاستخدام، حتى لا تجف البقايا.

التنظيف والعناية

مواد التنظيف

تعرّف على ماهية المنظفات المناسبة لملحقاتك.

تنبيه!

يمكن أن يتضرر الملحق بفعل مواد التنظيف غير المناسبة أو التنظيف الخاطئ.

- ◀ لا تستخدم مواد تنظيف محتوية على الكحول أو الإيثانول.
- ◀ لا تستخدم أي أغراض معدنية حادة أو مدببة.
- ◀ لا تستخدم أية فوط أو مواد تنظيف خادشة.

نظرة عامة على التنظيف

تجد هنا نظرة عامة حول كيفية تنظيف المكونات المفردة على الوجه الأمثل.

← الشكل 26

نصيحة: يمكن أن تحدث تغيّرات لونية في الأجزاء البلاستيكية، مثلاً عند معالجة الجزر. أزل التغيّرات اللونية باستخدام قطعة فماش ناعمة وبعض قطرات زيت الطعام.

التغلب على الاختلالات

يمكنك التغلب على الاختلالات الصغيرة في ملحقاتك بنفسك. استخدم المعلومات الخاصة بالتغلب على الاختلالات قبل التواصل مع خدمة العملاء. بهذا تتفادي التكاليف غير الضرورية.

الاختلالات الوظيفية

العطل	السبب	التغلب على الأعطال
لا تسقط المواد الغذائية المُعالِجَة في الوعاء.	فتحة الإخراج أو جسم الماكينة مسدودان.	1. أنه عملية المعالجة وأُخرج قابس الشبكة. 2. اخلع الملحق. 3. فك الملحق وأزل الانسداد.
قرص التقطيع لا يدور رغم عمل الجهاز الأساسي.	الغطاء ليس مرگبًا ومعششًا بشكل صحيح.	◀ راجع ما إذا كان الغطاءً مرگبًا بشكل صحيح. ← "تجميع الخراطة التمريرية", صفحة 41
	تم التحميل بشكل زائد على الملحق وانكسر محور حامل الأقراص عند موضع الانكسار المفترض.	◀ يمكنك طلب حامل أقراص جديد تحت رقم الطلب 00630760 لدى خدمة العملاء.



Thank you for buying a Bosch Home Appliance!

Register your new device on MyBosch now and profit directly from:

- **Expert tips & tricks for your appliance**
- **Warranty extension options**
- **Discounts for accessories & spare-parts**
- **Digital manual and all appliance data at hand**
- **Easy access to Bosch Home Appliances Service**

Free and easy registration – also on mobile phones:

www.bosch-home.com/welcome

BOSCH
HOME APPLIANCES
SERVICE

Looking for help? You'll find it here.

Expert advice for your Bosch home appliances, help with problems or a repair from Bosch experts.

Find out everything about the many ways Bosch can support you:

www.bosch-home.com/service

Contact data of all countries are listed in the attached service directory.



8001207894 (001211)

en, ms, zh-tw, zh, ar