

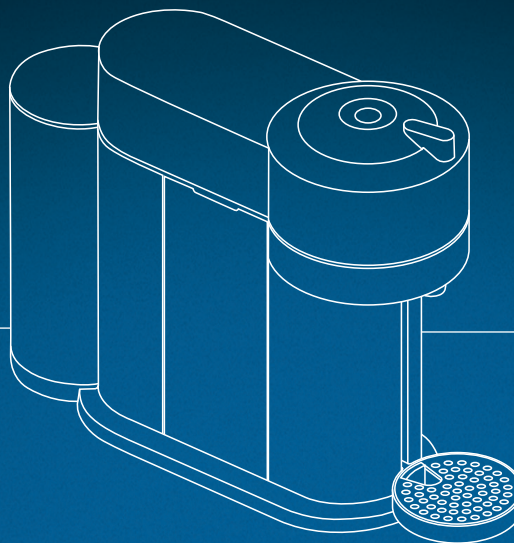

* Ma machine



VERTUO
NEXT
MY MACHINE*

NESPRESSO®

EN	User manual	FR	Mode d'emploi	3
ES	Manual de Usuario			34

Content

Contenu

EN

FR

ASSISTANCE VIDEOS ARE AVAILABLE ON WWW.NESPRESSO.COM - VISIT THE “MACHINES” SECTION
ASSISTANCE VIDÉO DISPONIBLE SUR LE SITE WWW.NESPRESSO.COM - VOUS RENDRE À LA PAGE DES MACHINES

⚠ THESE INSTRUCTIONS ARE PART OF THE APPLIANCE. Read all instructions and all safety instructions before operating the appliance.
CES DIRECTIVES FONT PARTIE DE L'APPAREIL. Lire toutes les directives et consignes de sécurité avant d'utiliser l'appareil.

Packaging Content/Contenu de l'emballage	4
Vertuo Next/Vertuo Next	4
Important Safeguards/Précautions importantes	5
Overview/Présentation	13
Specifications/Spécifications	13
Connectivity and software update/Connectivité et mise à niveau du logiciel	14
Pairing/Jumelage	15
First use or after a long period of non-use/Première utilisation ou après une longue période d'inutilisation	15
Coffee preparation/Préparation du café	18
Energy saving concept/Concept d'économie d'énergie	21
Programming the water volume/Programmation du volume d'eau	21
Reset to factory settings/Réinitialiser les paramètres de réglage d'usine	22
Emptying the system before a period of non-use, for frost protection or before a repair/ Vider la machine avant une période d'inutilisation, pour la protéger du gel ou avant une réparation	22
Cleaning/Nettoyage	24
Descaling/Détartrage	26
Blinking summary/Résumé des clignotements	29
Troubleshooting/Guide de dépannage	30
Contact Nespresso/Contact Nespresso	32
Disposal and environmental protection/Concept d'économie d'énergie	32
Limited warranty/Garantie Nespresso	33

EN
FR

Packaging Content

Contenu de l'emballage

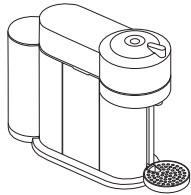

- 1 Coffee Machine
Machine à café



- 2 User Manual
Mode d'emploi



- 3 Nespresso capsules box
Boîte de dégustation Nespresso



- 4 Nespresso welcome material
Kit Nespresso de bienvenue

Vertuo Next

Vertuo Next





Nespresso Vertuo is an exclusive system creating a perfect coffee, from the Espresso to the large Alto, time after time. *Nespresso Vertuo* machines are equipped with the unique Centrifusion® technology to gently extract Alto, Mug, Gran Lungo, Double Espresso and Espresso at the touch of a button. Each extracting parameter has been carefully defined by our coffee experts to ensure that all aromas from each capsule can be extracted to give the coffee body and create an exceptionally rich and generous crema.

Nespresso Vertuo est un système exclusif capable de reproduire à l'infini le café parfait, de l'Espresso à l'Alto. Les machines *Nespresso Vertuo* sont munies de la technologie unique Centrifusion™ qui permet d'extraire en douceur un Alto, Mug, Gran Lungo, Double Espresso ou Espresso en appuyant sur un seul bouton. Chaque paramètre d'extraction est établi avec précision par les experts de *Nespresso* pour révéler la totalité des arômes de chaque capsule, lui donner du corps et générer une crème de café d'une densité et d'une onctuosité incomparables.

Office use: At least one copy of this user manual should be kept in a location available at all times to maintenance and management staff.

Usage au bureau: Au moins un exemplaire de ce manuel devrait être conservé dans un endroit accessible à tout moment pour le personnel de maintenance et de gestion.

Important Safeguards

	Is used to alert you to potential personal injury hazards. Obey all safety messages that follow this symbol to avoid possible injury or death.
 WARNING	Indicates a hazardous situation which, if not avoided, could result in death or serious injury.
 CAUTION	Indicates a hazardous situation which, if not avoided, could result in minor or moderate injury.
	Is used to provide important information not related to personal injury. When you see this sign, please take note of the advice for the correct and safe use of your appliance.

 Magnets inside.

 No ferromagnetic tools or materials.

When using electrical appliances, basic important safeguards should always be followed, including the following:

- Read all instructions.
- At least one copy of this manual should be kept in a location available at all times to maintenance and management staff.
- Do not use outdoors.
- Do not let cord hang over edge of table or counter, or touch hot surfaces.
- The appliance is intended to prepare beverages according to these instructions.
- **WARNING:** risks of injuries if you

don't use this appliance correctly.

- This appliance should only be used for intended purpose.
- This appliance is only meant for indoor use, under non-extreme temperature conditions.
- The appliance must not be used, cleaned, or maintained by children under 8 years of age unless supervised, instructed by an adult on how to use the appliance safely, and fully informed regarding the dangers involved.
- Keep appliance, power cord and capsule holder out of reach of children.
- This appliance may be used by persons with reduced physical, sensory or mental capabilities, or whose experience or knowledge is not sufficient, provided they are supervised or have received

instruction to use the device safely and understand the dangers.

- Only use capsules intended for this appliance: If the capsule does not fit, do not force the capsule into the appliance.
- **WARNING:** to avoid the risk of injury, do not open the brew chamber during the brew process.
- Machine contains magnets.

Avoid risk of fatal electrical shock and fire to protect against fire, electric shock and injury to persons.

- If the supply cord or the plug are damaged, they must be replaced by the manufacturer, its service agent or similarly qualified persons.
- If the supply cord or the plug are damaged, do not operate the appliance. Only return the appliance

to the *Nespresso* Club or to a *Nespresso* authorized representative.

- To disconnect, turn machine "OFF", then remove the plug from the outlet.
- To avoid hazardous damage, never place the appliance on or beside hot surfaces such as radiators, stoves, ovens, gas burners, open flames, or similar.
- Do not touch hot surfaces. Use handles or knobs.
- Disconnect from outlet before cleaning. Allow to cool before adding or removing parts, and before cleaning the appliance.
- Do not use any strong cleaning agent or solvent cleaner.
- Use a damp cloth and mild cleaning agent to clean the surface of the appliance.
- Do not use a steam or pressure cleaner to clean the appliance. This

EN Important Safeguards

will damage the appliance and may create a life-threatening hazard.

- Always follow the cleaning instruction to clean your appliance.
- Never immerse the cord, plug, appliance or any part of it in water or any other liquid.
- Electricity and water together are dangerous and can lead to fatal electric shocks.
- Do not put anything else than specified capsules into any openings, doing so may cause fire or electric shock!
- The use of accessory attachments not recommended by the appliance manufacturer may result in fire, electric shock, or injury.

Avoid possible harm when operating the appliance.

- Risk of scalding by hot liquids. If the machine is forced open hot liquids and coffee grounds may splash. Always lock the system completely and never open it during operation.
- Be careful, capsule is hot. Risk of

scalding. If a capsule is blocked in the capsule compartment, turn the machine off and unplug it before any operation. Call the *Nespresso Club* or *Nespresso* authorized representative for assistance.

Other Safeguards

When using electrical appliances, important safeguards should always be followed, including the following:

- The important safeguards are part of the appliance. Read the important safeguards provided with the appliance carefully prior to first use. Keep them in a place where you can find and refer to them in the future.
- Protect the appliance from direct sunlight, water splash and humidity.
- This appliance is intended to be used in households and hospitality applications such as: staff kitchen areas, offices and other working environments, farm houses; by clients in hotels, motels and other residential environments; bed and breakfast type environments.
- Close supervision is necessary when the appliance is used by or near children.
- Children shall not play with the appliance.
- The manufacturer accepts no responsibility for and the warranty

will not apply to any commercial use, inappropriate handling or use of the appliance, damage resulting from use for other purposes, faulty operation, non-professional repairs or failure to comply with the instructions.

Avoid risk of fatal electrical shock and fire to protect against fire, electric shock and injury to persons.

- In case of emergency: immediately remove the plug from the power outlet.
- Only plug the appliance into suitable, easily accessible, grounded outlets. Make sure that the voltage of the power source is the same as that specified on the rating plate. The use of an incorrect voltage or frequency of electricity voids the warranty.
- The appliance must only be connected after installation.
- Do not pull the cord over sharp edges, clamp it or allow it to hang down.

- Keep the cord away from heat and moisture.
- If an extension lead is required, use only a grounded power cord with a conductor cross-section with matching input 16 AWG (1.3 mm²).
- Always place the appliance on a horizontal, stable, hard, even surface that does not allow for water accumulation under the machine.
- The surface must be resistant to heat and fluids, like water, coffee, descaler or similar.
- Disconnect the appliance from the power outlet when not in use for a long period of time.
- Disconnect by pulling out the plug; do not pull on the cord itself to avoid damage.
- Never touch the cord with wet hands.
- Never put the appliance or part of it in a dishwasher.
- Do not open the appliance.
Hazardous voltage inside!
- Do not dismantle the appliance.

Avoid possible harm when operating the appliance.

- Never leave the appliance unattended during operation.
- Do not use the appliance if it is damaged or not operating perfectly. Immediately remove the plug from the power outlet.
- Contact the *Nespresso* Club or *Nespresso* authorized representative for examination, repair or adjustment.
- A damaged appliance can cause electric shocks, burns and fire.
- Do not put fingers under coffee outlet; risk of scalding.
- Do not insert fingers into capsule compartment when machine head is closing; risk of injury.
- Do not put fingers into the capsule compartment or capsule shaft; risk of injury!
- Water could flow around a capsule when not perforated by the blades and damage the appliance.
- Be careful not to injure yourself on sharp points or trap your fingers when reaching inside the machine.
- Beware of hot liquids when reaching inside the machine.
- Never use an already used, damaged or deformed capsule.
- Always fill the water tank with fresh drinking water.
- Do not use any other liquids (such as cow's milk, soya milk, enriched milks, flavoured liquids, etc.).
- Do not overfill water tank.
- Empty water tank if the appliance will not be used for an extended time (holidays, etc.).
- Replace water in water tank when the appliance is not operated during a weekend or a similar period of time.
- Do not use the appliance without a cup placed at the suitable level and ensure the cup support is in place after any usage, to avoid spilling any liquid on surrounding surfaces or connector.
- Do not pour water or other liquids into the brewing unit.
- Keep appliance, capsules and accessories out of reach of children.

- This appliance is designed for *Nespresso Vertuo* coffee capsules available exclusively through the *Nespresso* Club or your *Nespresso* authorized representative.
- All *Nespresso* appliances pass stringent controls.
- Reliability tests under practical conditions are randomly performed on selected units. Some units can therefore show traces of previous use.
- *Nespresso* reserves the right to change instructions without prior notice.

Short cord instructions.

- Use the power cord supplied with the device in an unmodified form. It is important for user safety that the appliance is only used with a suitably grounded electrical supply.
- a) A short power supply cord or detachable power supply cord is to be provided to reduce risks resulting from becoming entangled in or tripping over a longer cord.

EN Other Safeguards

The appliance is provided with an attached cord.

- b) Extension cords are available and may be used if care is exercised in their use.
- c) If a long detachable power cord or extension cord is used:
 - 1) The marked electrical rating of the detachable power cord or extension should be at least as great as the electrical rating of the appliance.
 - 2) The longer cord should be arranged so that it will not dangle over the countertop or tabletop, where it can be pulled on by children or tripped over.
 - 3) The appliance is grounded and only grounded extension cord should be used (type 3-wire cord).
 - The appliance has a grounded plug (two blades and one round pin).
 - To reduce the risk of electric shock, this plug is intended to fit into a grounded outlet only one way.
 - If the plug does not fit fully into the outlet, reverse the plug.
 - If it still does not fit, contact a

qualified electrician.

- Do not attempt to modify the plug in any way.

Descaling

- The descaling solution can be harmful. Avoid contact with eyes, skin and surfaces.
- *Nespresso* descaling agent, when used correctly, helps to ensure the proper functioning of your machine over its lifetime and that your coffee experience is as perfect as on the first day. For instructions on how to descale, consult the section "Descaling" in the Quick Start Guide.
- Any servicing other than cleaning and user maintenance should be performed by an authorized service representative.

NOTE: this equipment has been tested and found to comply with the limits for a Class B digital device, pursuant to part 15 of the FCC Rules. These limits are designed to provide reasonable protection against harmful





interference in a residential installation.

This equipment generates, uses and can radiate radio frequency energy and, if not installed and used in accordance with the instructions, may cause harmful interference to radio communications. However, there is no guarantee that interference will not occur in a particular installation. If this equipment does cause harmful interference to radio or television reception, which can be determined by turning the equipment off and on, the user is encouraged to try to correct the interference by one or more of the following measures:

- Reorient or relocate the receiving antenna.
- Increase the separation between the equipment and receiver.
- Connect the equipment into an outlet on a circuit different from that to which the receiver is connected.
- Consult the dealer or an experienced radio/TV technician for help.

SAVE THESE INSTRUCTIONS
Pass them on to any subsequent user.
This Instruction Manual is also available as a PDF file at nespresso.com

Précautions importantes

	Est utilisé pour vous alerter des dangers potentiels de blessures. Respectez tous les messages de sécurité qui suivent ce symbole pour éviter toute blessure ou la mort.
 AVERTISSEMENT	Indique une situation dangereuse qui, si elle n'est pas évitée, pourrait entraîner la mort ou des blessures graves.
 ATTENTION	Indique une situation dangereuse qui, si elle n'est pas évitée, pourrait entraîner des blessures mineures ou modérées.
	Est utilisé pour fournir des informations importantes non liées à des blessures. Lorsque vous voyez ce signe, veuillez prendre note des conseils pour une utilisation adéquate et sans danger de votre appareil.

 Aimants à l'intérieur.

 Aucun outil ou matériau ferromagnétique.

Lors de l'utilisation d'appareils électriques, il convient de toujours respecter les mesures de protection importantes, notamment les suivantes:

- Lisez toutes les instructions.
- Au moins un exemplaire de ce manuel doit être conservé dans un endroit accessible en permanence au personnel de maintenance et de gestion.
- Ne pas utiliser à l'extérieur.
- Ne laissez pas le cordon pendre du bord d'une table ou d'un comptoir, ni toucher des surfaces chaudes.
- L'appareil est conçu pour préparer des boissons conformément à ces

instructions.

- **AVERTISSEMENT:** risques de blessures si vous n'utilisez pas cet appareil correctement.
- Cet appareil ne doit être utilisé qu'aux fins prévues.
- Cet appareil est uniquement destiné à une utilisation en intérieur, dans des conditions de température peu extrêmes.
- L'appareil ne doit pas être utilisé, nettoyé ou entretenu par des enfants de moins de 8 ans sans la surveillance d'un adulte sur la façon d'utiliser cet appareil en toute sécurité et en étant parfaitement informé des dangers qu'il comporte.
- Gardez l'appareil, le cordon d'alimentation et le porte-capsule hors de portée des enfants.
- Cet appareil peut être utilisé par des personnes ayant des capacités

physiques, sensorielles ou mentales réduites ou dont l'expérience ou les connaissances sont insuffisantes, à condition qu'elles soient supervisées ou aient reçu des instructions pour utiliser l'appareil en toute sécurité et comprendre les dangers.

- N'utilisez que des capsules destinées à cet appareil: si la capsule ne convient pas, ne forcez pas la capsule dans l'appareil.
- **AVERTISSEMENT:** pour éviter tout risque de blessure, n'ouvrez pas la chambre d'infusion pendant le processus d'infusion.
- La machine contient des aimants.

Évitez les risques de choc électrique fatal et d'incendie pour vous protéger contre le feu, les chocs électriques et les blessures corporelles.

- Si le cordon d'alimentation ou la

fiche sont endommagés, ils doivent être remplacés par le fabricant, son agent de service ou des personnes de qualification similaire.

- Si le cordon d'alimentation ou la fiche sont endommagés, n'utilisez pas l'appareil. Ne renvoyez l'appareil qu'au Club *Nespresso* ou à un représentant agréé *Nespresso*.
- Pour déconnecter, éteignez la machine, puis retirez la fiche de la prise.
- Pour éviter des dommages dangereux, ne placez jamais l'appareil sur ou à côté de surfaces chaudes telles que radiateurs, cuisinières, fours, brûleurs à gaz, flammes nues ou similaires.
- Ne touchez pas les surfaces chaudes. Utilisez des poignées ou des boutons.
- Débranchez-le de la prise avant de

FR Précautions importantes

le nettoyer. Laisser refroidir avant d'ajouter ou de retirer des pièces et avant de nettoyer l'appareil.

- N'utilisez pas de détergent puissant ni de solvant.
- Utilisez un chiffon humide et un détergent doux pour nettoyer la surface de l'appareil.
- N'utilisez pas de nettoyeur à vapeur ou à pression pour nettoyer l'appareil. Cela endommagerait l'appareil et pourrait créer un danger de mort.
- Suivez toujours les instructions de nettoyage pour nettoyer votre appareil.
- Ne plongez jamais le cordon, la fiche, l'appareil ou une de ses pièces dans l'eau ou tout autre liquide.
- L'électricité et l'eau ensemble sont dangereuses et peuvent entraîner des décharges électriques mortelles.
- Ne placez rien d'autre que des capsules appropriées dans les ouvertures; cela pourrait provoquer un incendie ou un choc électrique!
- L'utilisation d'accessoires non

recommandés par le fabricant de l'appareil peut entraîner un incendie, un choc électrique ou des blessures.

Évitez les blessures lors de l'utilisation de l'appareil.

- Risque de brûlure par les liquides chauds. Si la machine est ouverte de force, les liquides chauds et le marc de café peuvent éclabousser. Verrouillez toujours complètement le système et ne l'ouvrez jamais en cours de fonctionnement.
- Attention, la capsule est chaude. Risque de brûlure. Si une capsule est bloquée dans le compartiment à capsules, éteignez la machine et débranchez-la avant toute opération. Appelez le Club *Nespresso* ou son représentant autorisé pour obtenir de l'aide.

Autres avertissements

Lors de l'utilisation d'appareils électriques, il convient de toujours respecter les mesures des autres avertissements, notamment les suivantes:

- Les protections importantes font partie de l'appareil. Lisez attentivement les consignes de sécurité importantes fournies avec l'appareil avant la première utilisation. Conservez-les dans un endroit où vous pourrez les trouver et vous y reporter ultérieurement.
- Protégez l'appareil des rayons directs du soleil, des éclaboussures d'eau et de l'humidité.
- Une surveillance étroite est nécessaire lorsque l'appareil est utilisé par ou à proximité d'enfants.
- Les enfants ne doivent pas jouer avec cet appareil.
- Le fabricant n'accepte aucune responsabilité et la garantie ne s'appliquera pas à une utilisation commerciale, à une manipulation ou à une utilisation inappropriée de l'appareil, à des dommages résultant

d'une utilisation à d'autres fins, à un fonctionnement incorrect, à des réparations non professionnelles ou au non-respect des instructions.

Évitez les risques de choc électrique fatal et d'incendie pour vous protéger contre le feu, les chocs électriques et les blessures corporelles.

- En cas d'urgence: débranchez immédiatement la fiche de la prise de courant.
- Ne branchez l'appareil que dans des prises de courant appropriées, facilement accessibles et mises à la terre. Assurez-vous que la tension de la source d'alimentation est identique à celle spécifiée sur la plaque signalétique. L'utilisation d'une tension ou d'une fréquence électrique incorrecte annule la garantie.
- L'appareil ne doit être connecté qu'après l'installation.
- Ne tirez pas le cordon sur des arêtes vives, ne le pincez pas et ne le laissez pas pendre.

- Gardez le cordon à l'écart de la chaleur et de l'humidité.
- Si une rallonge est nécessaire, utilisez uniquement un cordon d'alimentation mis à la terre avec une section de conducteur correspondant à l'entrée 16 AWG (1,3 mm²).
- Placez toujours l'appareil sur une surface horizontale, stable, dure et plane qui ne permet pas une accumulation d'eau sous la machine.
- La surface doit être résistante à la chaleur et aux fluides, tels que l'eau, le café, le détartrant ou similaire.
- Débranchez l'appareil de la prise secteur lorsqu'il n'est pas utilisé pendant une longue période.
- Déconnectez en débranchant la fiche. Ne tirez pas sur le cordon pour éviter de l'endommager.
- Ne touchez jamais le cordon avec les mains mouillées.
- Ne jamais mettre l'appareil ou une partie de celui-ci au lave-vaisselle.
- N'ouvrez pas l'appareil. Tension dangereuse à l'intérieur!
- Ne pas démonter l'appareil.

Évitez tout danger lors de l'utilisation de l'appareil.

- Ne laissez jamais l'appareil sans surveillance pendant le fonctionnement.
- N'utilisez pas l'appareil s'il est endommagé ou ne fonctionne pas parfaitement. Retirez immédiatement la fiche de la prise de courant.
- Contactez le Club *Nespresso* ou son représentant agréé pour un examen, une réparation ou un réglage.
- Un appareil endommagé peut provoquer des décharges électriques, des brûlures et un incendie.
- Ne pas mettre les doigts sous la sortie du café; risque de brûlure.
- Ne pas insérer les doigts dans le compartiment à capsules lorsque la tête de la machine est en train de se fermer; risque de blessure.
- Ne pas mettre les doigts dans le compartiment à capsule ni dans le manche de la capsule; risque de blessure!
- L'eau peut circuler autour d'une capsule lorsqu'elle n'est pas perforée par les lames et endommager l'appareil.
- Prenez garde de ne pas vous blesser sur des points tranchants ou à ne pas vous coincer les doigts s'ils se trouvent à l'intérieur de la machine.
- Faites attention aux liquides chauds si vos doigts se trouvent à l'intérieur de la machine.
- Ne jamais utiliser une capsule déjà utilisée, endommagée ou déformée.
- Remplissez toujours le réservoir d'eau avec de l'eau potable fraîche.
- Ne pas utiliser d'autres liquides (tels que du lait de vache, du lait de soja, des laits enrichis, des liquides aromatisés, etc.).
- Ne remplissez pas trop le réservoir d'eau.
- Vider le réservoir d'eau si l'appareil n'est pas utilisé pendant une période prolongée (vacances, etc.).
- Remplacez l'eau dans le réservoir d'eau lorsque l'appareil n'est pas utilisé pendant un week-end ou une période similaire.
- N'utilisez pas l'appareil sans une

tasse placée au niveau approprié et assurez-vous que le support à tasse est en place après chaque utilisation pour éviter de renverser du liquide sur les surfaces environnantes ou le connecteur.

- Ne versez pas d'eau ou d'autres liquides dans l'unité d'infusion.
- Gardez l'appareil, les capsules et les accessoires hors de la portée des enfants.
- Cet appareil est conçu pour les capsules de café *Nespresso Vertuo* disponibles exclusivement auprès du Club *Nespresso* ou de votre représentant autorisé *Nespresso*.
- Tous les appareils *Nespresso* sont soumis à des contrôles stricts.
- Des tests de fiabilité dans des conditions pratiques sont effectués de manière aléatoire sur des unités sélectionnées. Certaines unités peuvent donc montrer des traces d'utilisation antérieure.
- *Nespresso* se réserve le droit de modifier les instructions sans préavis.

FR Autres avertissements

Instructions du cordon court.

• Utilisez le cordon d'alimentation fourni avec l'appareil sous une forme non modifiée. Pour la sécurité de l'utilisateur, il est important que l'appareil ne soit utilisé qu'avec une alimentation électrique correctement mise à la terre.

a) Un cordon d'alimentation court ou détachable doit être fourni pour réduire les risques liés à l'enchevêtrement ou au trébuchement d'un cordon plus long. L'appareil est fourni avec un cordon attaché.

b) Des rallonges sont disponibles et peuvent être utilisées si elles sont utilisées avec soin.

c) Si vous utilisez un long cordon d'alimentation ou une rallonge:

1) Les caractéristiques électriques marquées, ainsi que le cordon ou la rallonge électrique détachable, doivent être au moins égaux à ceux de l'appareil.

2) Le cordon le plus long doit être disposé de manière à ne pas pendre du comptoir ou de la table, où il

pourrait être tiré par des enfants ou causer des pertes d'équilibre.

3) L'appareil est mis à la terre et seule une rallonge avec mise à la terre doit être utilisée (câble de type 3 fils).

• L'appareil est doté d'une fiche mise à la terre (deux lames et une broche ronde).

• Pour réduire le risque de choc électrique, cette fiche est conçue pour s'insérer dans une prise mise à la terre d'une seule façon.

• Si la fiche ne s'insère pas complètement dans la prise, inversez-la.

• Si le problème persiste, contactez un électricien qualifié.

• N'essayez pas de modifier la fiche de quelque manière que ce soit.

Détartrage

• La solution de détartrage peut être nocive. Éviter le contact avec les yeux, la peau et les surfaces.

• L'agent de détartrage *Nespresso*, lorsqu'il est utilisé correctement, contribue au bon fonctionnement de votre appareil tout au long de sa vie

et à ce que votre expérience café soit aussi parfaite que le premier jour. Pour des instructions sur le détartrage, consultez la section «Détartrage» du Guide de démarrage rapide.

• Tout entretien autre que le nettoyage et l'entretien par l'utilisateur doit être effectué par un représentant de service autorisé.

REMARQUE: cet équipement a été testé et déclaré conforme aux limites imposées aux appareils numériques de classe B, conformément à la section 15 du règlement de la FCC. Ces limites sont conçues pour fournir une protection raisonnable contre les interférences nuisibles dans une installation résidentielle. Cet équipement génère, utilise et peut émettre de l'énergie de fréquence radio. S'il n'est pas installé et utilisé conformément aux instructions, il peut causer des interférences nuisibles aux communications radio. Cependant, rien ne garantit que des interférences ne se produiront pas dans une installation particulière. Si cet équipement provoque

des interférences nuisibles avec la réception de radio ou de télévision, ce qui peut être déterminé en éteignant et en rallumant l'équipement, l'utilisateur est invité à tenter de corriger l'interférence en appliquant l'une ou plusieurs des mesures suivantes:

- Réorienter ou déplacer l'antenne de réception.
- Augmenter la distance entre l'équipement et le récepteur.
- Raccorder l'équipement à une prise d'un circuit différent de celui auquel le récepteur est connecté.
- Consulter le revendeur ou un technicien expérimenté en radio / télévision pour obtenir de l'aide.

CONSERVEZ CES INSTRUCTIONS
Transmettez-les à tout utilisateur ultérieur. Ce manuel d'instructions est également disponible au format PDF sur [nespresso.com](https://www.nespresso.com)

Overview Présentation

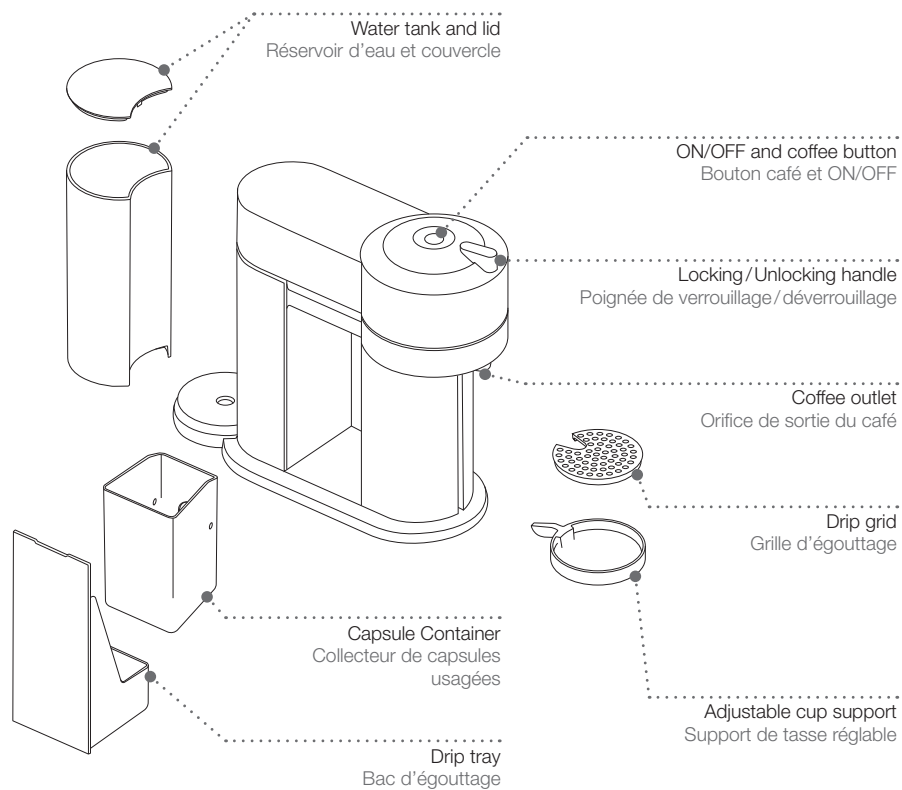

Specifications Spécifications

EN



FR

Vertuo Next GCV1 / Vertuo Next GDV1

~ **USA/CA:** 120 V, 60 Hz, 1500 W
MX: 127 V~, 60 Hz, 1 380 W

 ~ 8.8 lbs / 4 kg

 37 fl oz / 1.1 L

 5.5 in / 14 cm
 12.5 in / 31.8 cm
 14.7 in / 37.4 cm

-  **Unboxing:** some dust may be present on the surface of the machine due to the recycled materials used in the packaging. This is not dangerous, simply clean with a soft tissue.
Déballage: de la poussière peut être présente à la surface de la machine à cause des matériaux recyclés utilisés dans l'emballage. Ce n'est pas dangereux, il suffit de nettoyer avec un chiffon doux.



Connectivity and software update

Connectivité et mise à niveau du logiciel

You may use the following procedure to toggle *Bluetooth*[®] / Wi-Fi on / off:
 Vous pouvez utiliser la procédure suivante pour activer / désactiver *Bluetooth*[®] / Wi-Fi:

- 1 Unplug the machine and wait for at least 10 s.
Débranchez la machine et attendez au moins 10 secondes.
- 2 Place handle in unlocked position.
Placez la poignée en position déverrouillée.
- 3 Press and hold the button.
Appuyez et maintenez le bouton.
- 4 Plug-in the machine while keeping the button pressed.
Branchez la machine en maintenant le bouton enfoncé.

When the *Bluetooth*[®] / Wi-Fi is switched ON, the machine will blink once for 1 s WHITE. When the *Bluetooth*[®] / Wi-Fi is turned OFF the machine will blink in orange in the same way.
 By default, the *Bluetooth*[®] / Wi-Fi is switched on. Factory reset will also switch the *Bluetooth*[®] / Wi-Fi on.
 Lorsque *Bluetooth*[®] / Wi-Fi est activé, la machine clignote en BLANC une fois pendant 1 seconde. Lorsque *Bluetooth*[®] / Wi-Fi est désactivé, l'appareil clignote en orange de la même manière.
 Par défaut, *Bluetooth*[®] / Wi-Fi est activé. La réinitialisation d'usine activera également *Bluetooth*[®] / Wi-Fi.

How to update your Nespresso machine's software: Comment mettre à jour le logiciel de votre machine Nespresso:

Get the App Obtenir l'application

- 1 Download the *Nespresso* App. If you have it already, we recommend to update the App to the latest version.
Téléchargez l'application *Nespresso*. Si vous l'avez déjà, nous vous recommandons de mettre à jour l'application à la dernière version.



Nespresso Vertuo Next is compatible with: IOS (iPhone + iPad), Android.
Nespresso Vertuo Next est compatible avec: IOS (iPhone + iPad), Android.

- 2 Launch the App on your smartphone or tablet.
Lancez l'application sur votre appareil mobile.

- 3 From the *Nespresso* app homepage, click on the Machine icon.
Depuis la page d'accueil de l'application *Nespresso*, cliquez sur l'icône Machine.



Pairing Jumelage

EN

FR

i Please remember that the *Bluetooth®* mode must be activated beforehand on your smartphone or tablet. To benefit from all features, pair your machine with your smartphone or tablet and connect it to Wi-Fi, following the instructions via the App.

N'oubliez pas que vous devez au préalable activer le mode *Bluetooth®* sur votre smartphone ou votre tablette. Pour profiter de toutes les fonctionnalités de votre machine, jumelez-la à votre smartphone ou à votre tablette et connectez-vous à un réseau Wi-Fi, en suivant les instructions via l'application.

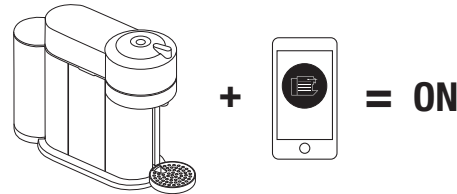

First use or after a long period of non-use Première utilisation ou après une longue période d'inutilisation

i **NOTE:** for the best experience, please pair your machine and accept automatic software updates.
REMARQUE: pour une meilleure expérience, veuillez jumeler votre ordinateur et accepter les mises à jour automatiques du logiciel.

- ⚠ CAUTION:** first read the important safeguards to avoid risks of fatal electrical shock and fire.
ATTENTION: avant toute chose, lire les consignes de sécurité pour éviter tout risque de décharge électrique mortelle ou d'incendie.
- ⚠ CAUTION:** please ensure ground continuity when plugging the machine in the power outlet.
ATTENTION: veuillez vous assurer de la continuité de la mise à la terre lorsque vous branchez la machine à la prise de courant.

EN First use or after a long period of non-use
FR Première utilisation ou après une longue période d'inutilisation

- 1 Rinse and clean the water tank and the lid before filling it only with fresh drinking water. Put the water tank in place and make sure it's properly attached.

Rincer et nettoyer le réservoir d'eau et le couvercle et le remplir d'eau potable fraîche. Remettre le réservoir d'eau en place et s'assurer qu'il est bien engagé.

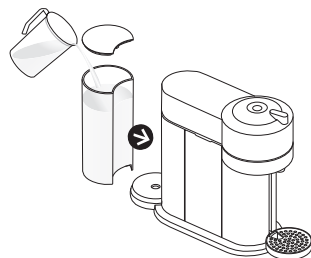

- 2 Ensure the capsule container and the cup support (if necessary for the selected cup size) are in place. For your safety, operate the machine only with cup and capsule container in position.

S'assurer que le collecteur de capsules usagées, et le support de tasse (si nécessaire la taille de tasse adéquate) soient en place. Pour votre sécurité, faire fonctionner la machine uniquement avec une tasse et collecteur de capsules usagées correctement installés.



- 3 Plug in the power cord.

Branchez le cordon d'alimentation.



- 4 - For an optimized heating time, close and lock the machine to turn the machine ON.
- If the machine is already closed and locked, turn the machine ON by pressing the button.
- Pour obtenir un temps de chauffage optimisé, fermez et verrouillez la machine pour la mettre en marche.
- Si la machine est déjà fermée et verrouillée, allumez-la en appuyant sur le bouton.

i **NOTE:** to close the machine, push down the machine's head and turn the handle left to the lock symbol while maintaining pressure.
REMARQUE: pour fermer la machine, abaissez sa tête et tournez la poignée vers la gauche jusqu'au symbole de verrouillage tout en maintenant la pression.

- 5 Light will blink while the machine is heating up. Steady light indicates the machine is ready.

La lumière clignotera pendant le chauffage de la machine. Lorsque le voyant est allumé, la machine est prête.



- 6 Place a container of at least 34 fl oz. / 1 L under the coffee outlet.

Placer un récipient d'au moins 1 L / 34 fl oz. sous l'orifice de sortie du café.

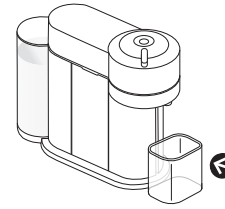

- ⚠** Make sure no capsule is inserted during the cleaning process. Assurez-vous qu'aucune capsule n'est insérée pendant le processus de nettoyage.

- 7 Make sure that the machine is still locked. Press the button 3 times within 2 seconds to start cleaning and let the cleaning procedure complete automatically. It will take less than 2 minutes before start of the flow.

Assurez-vous que la machine est verrouillée. Appuyer sur le bouton à 3 reprises dans un intervalle de 2 secondes pour lancer automatiquement la procédure de nettoyage. L'écoulement se produira dans moins de 2 minutes.

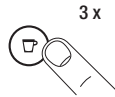

2 s

- 8 This operation may take up to 7 minutes. The procedure can be stopped at any time by pushing the button. Once the cleaning is finished, a steady light will appear on the machine. In case you want to resume the cleaning process, push the button again.

Cette procédure peut prendre jusqu'à 7 minutes. Elle peut être interrompue à tout moment en appuyant sur le bouton. Une fois le nettoyage terminé, une lumière fixe apparaît sur la machine. La procédure de nettoyage peut être reprise en appuyant à nouveau sur le bouton.



7 min

- i** When interrupting the cleaning procedure, the machine may not stop immediately. Never open the machine during the cleaning procedure. Lors de l'interruption de la procédure de nettoyage, la machine peut ne pas s'arrêter immédiatement. N'ouvrez jamais la machine pendant la procédure de nettoyage.

EN Coffee preparation
FR Préparation du café

- 1 Fill the water tank with fresh drinking water and place it into its position.

Remplir le réservoir avec de l'eau potable fraîche et le mettre en place.

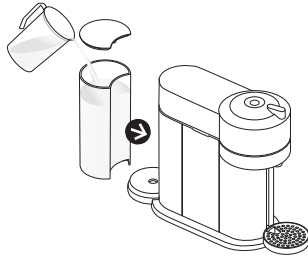

- 3 Light will blink while the machine is heating up. Steady light indicates the machine is ready.

La lumière clignotera pendant le chauffage de la machine. Lorsque le voyant est allumé, la machine est prête.



- 2 - For an optimized heating time, close and lock the machine to turn the machine ON.
- If the machine is already closed and locked, turn the machine ON by pressing the button.
- Pour un temps de chauffage optimisé, fermez et verrouillez la machine pour l'allumer.
- Si la machine est déjà fermée et verrouillée, allumez-la en appuyant sur le bouton.

- 4 The factory settings for the coffee sizes are the following. Please make sure your recipient is big enough to prevent overflow.

Alto: 14 fl oz. / 414 ml
Mug: 7.77 fl oz. / 230 ml
Gran Lungo: 5.07 fl oz. / 150 ml
Double Espresso: 2.7 fl oz. / 80 ml
Espresso: 1.35 fl oz. / 40 ml

Les paramètres pour les tailles de café sont les suivantes. Assurez-vous d'utiliser un contenant de taille suffisante pour éviter tout débordement.

Alto: 414 ml / 14 fl oz.
Mug: 230 ml / 7.77 fl oz.
Gran Lungo: 150 ml / 5.07 fl oz.
Double Espresso: 80 ml / 2.7 fl oz.
Espresso: 40 ml / 1.35 fl oz.

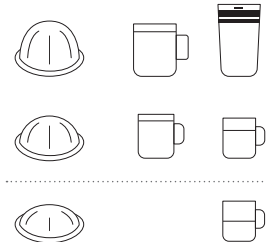

- 5 Adjust position in height of the cup support. The cup support has 3 positions and can be temporarily removed to accommodate various cup sizes. Make sure the cup support is properly secured.

Ajustez la hauteur du support de tasse. Le support de tasse peut être réglé en 3 positions différentes ou être retiré selon les différentes tailles de tasse. Assurez-vous que le support de tasse est correctement sécurisé.

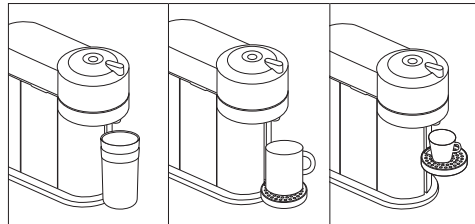

- 6 Unlock and open the machine head completely.

Déverrouiller la machine et ouvrir complètement la partie supérieure.

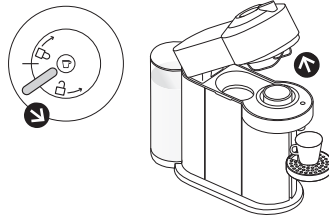

- 7 This machine operates with *Nespresso Vertuo* capsules. *Nespresso* classic capsules cannot be used in this machine.

Cette machine fonctionne avec les capsules *Nespresso Vertuo*. Les capsules classiques *Nespresso* ne peuvent pas être utilisées dans cette machine.

- 8 Insert a capsule with the dome shape at the bottom. Be careful not to injure yourself on sharp points or trap your fingers when reaching inside the machine.

Insérer la capsule en plaçant le côté arrondi vers le bas. Attention: risque de coupures et de coincer vos doigts en les introduisant à l'intérieur de la machine.

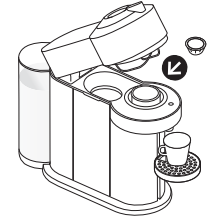

- i** **NOTE:** to avoid damaging the machine, use only fresh, unused capsules. Ensure previous capsule has been ejected before inserting a fresh one.

NOTE: pour éviter d'endommager la machine, utiliser uniquement des capsules neuves non perforées. S'assurer que la capsule précédente a été expulsée avant d'en insérer une nouvelle.

- 9 Close the head and lock the machine by turning the handle left to the lock symbol on the machine head.

Fermer la machine et tourner la poignée vers la gauche jusqu'au symbole de verrouillage indiqué sur le dessus de la machine.

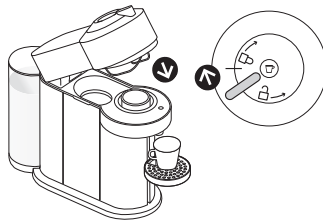

- i** **NOTE:** ensure that no capsules are lying on the machine top before closing the head. If capsules are lying they should be removed and the capsule container should be emptied.

REMARQUE: assurez-vous qu'aucune capsule ne repose sur le dessus de la machine avant de fermer la tête. Si les capsules sont présentes, elles doivent être retirées et le contenant à capsules vidé.

- 10 Place a cup of sufficient capacity under the coffee outlet. Risk of scalding may occur due to overflowing.

Placer une tasse sous l'orifice de sortie du café. Attention: risque de brûlure en cas de débordement.

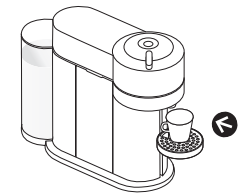

EN Coffee preparation

FR Préparation du café

- 11** Push the button to start the coffee preparation. It will take some time before the coffee flow comes out (due to barcode reading, coffee pre-wetting and infusion time).

Appuyer sur le bouton pour lancer la préparation du café. Un temps d'attente est nécessaire avant l'écoulement du café (due à la lecture du code barres, la préhumidification du café et au temps d'infusion).



- i** **NOTE:** the machine will automatically recognize the inserted capsule and select the coffee preparation parameters and cup length defined by *Nespresso* coffee experts to extract the coffee blend at its best.

NOTE: la machine reconnaît automatiquement la capsule insérée et choisit les paramètres de préparation et le volume d'eau établis par les experts en café de *Nespresso* afin de préparer le meilleur café possible.

- i** **NOTE:** you can do this even when the machine is still heating up. The coffee will then flow automatically when the machine is ready.

NOTE: la préparation peut être lancée même si la machine n'est pas prête. Elle se fera automatiquement lorsque la machine aura atteint la température voulue.

- 12** To stop the coffee flow early, push the button.

Pour interrompre l'écoulement du café avant la fin, appuyer sur le bouton.



- i** **NOTE:** when interrupting the coffee flow, the machine will not stop immediately.

REMARQUE: lors de l'interruption du débit de café, la machine ne s'arrête pas immédiatement.

- 13** To manually top up your coffee, push the button and push again to stop when desired volume is reached.

Pour l'allonger manuellement, appuyer sur le bouton et rappuyer une nouvelle fois lorsque la quantité voulue est atteinte.



- i** **NOTE:** top up can be activated only during 45 seconds after the end of the extraction.

REMARQUE: l'allongement ne peut être activé que pendant 45 secondes après la fin de l'extraction.

- 14** Please wait until coffee preparation is done to unlock the handle and / or switch off the machine. Turn the handle to the right and open the head to automatically eject the capsule.

Attendez que la préparation du café soit terminée pour déverrouiller la poignée et / ou éteindre la machine. Tourner la poignée vers la droite et ouvrir la machine pour expulser automatiquement la capsule.

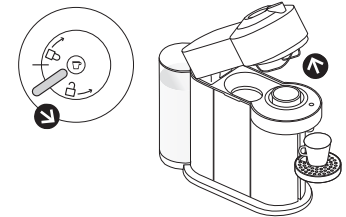

- i** A steady light will appear once the brewing is finished. Une lumière fixe apparaîtra une fois la préparation terminée.

- i** For hygienic matters, do not let the machine open when not in use. Pour des raisons d'hygiène, ne laissez pas la machine ouverte quand vous ne l'utilisez pas.

- i** **NOTE:** handle can warm up after several brewings in a row. **REMARQUE:** la poignée peut se réchauffer après plusieurs infusions consécutives.

Energy saving concept

Concept d'économie d'énergie

EN

FR

The machine can be turned "OFF" at any time (when not operating) by holding the button for 3 seconds. Automatic "OFF" Mode: the machine will turn off automatically after 2 minutes of non-use.

Pour éteindre la machine en tout temps (sauf pendant l'extraction), tenir le bouton enfoncé pendant 3 secondes. Arrêt automatique: la machine s'éteint automatiquement après 2 minutes d'inutilisation.



3 s

i **NOTE:** in special cases, the machine can take up to 5 minutes to automatically turn off.

REMARQUE: dans des cas particuliers, la mise hors tension automatique de la machine peut prendre jusqu'à 5 minutes.

Programming the water volume

Programmation du volume d'eau

- 1** The programming is specific to each capsule type, Alto, Mug, Gran Lungo, Double Espresso or Espresso. Cup sizes may be programmed from 0.7 fl oz. / 20 ml to 17 fl oz. / 500 ml.

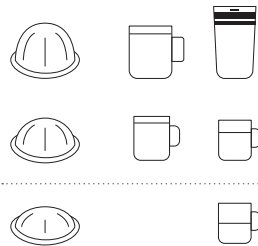

La programmation est spécifique à chaque type de capsule, de Alto, Mug, Gran Lungo, Double Espresso ou d'Espresso. Les formats de tasse peuvent être programmés à partir de 0,7 oz liq. / 20 ml jusqu'à 17 fl oz. / 500 ml.

- 2** Open the machine head; insert the capsule you want to program; close the head; lock the machine.

Ouvrir la partie supérieure de la machine. Insérer la capsule. Fermer et verrouiller la machine.

- 3** Light will blink while the machine is heating up. Steady light indicates the machine is ready.

La lumière clignotera pendant le chauffage de la machine. Lorsque le voyant est allumé, la machine est prête.



- 4** Push and hold the button until desired volume is reached.

Appuyer sur le bouton et le tenir enfoncé jusqu'au volume d'eau voulu.



- 5** Water volume level is now stored for the capsule type used for the programming.

Le volume d'eau pour ce type de capsule est maintenant programmé.

i **NOTE:** once a customer-specific volume is programmed by the user, every time that capsule type is inserted in the machine, the preparation will stop at the user-programmed cup size.

NOTE: si l'utilisateur programme un volume spécifique pour un type de capsule, chaque nouvelle préparation avec ce même type de capsule se fera selon les nouveaux paramètres établis.

EN Reset to factory settings

FR Réinitialiser les paramètres de réglage d'usine

Resetting to factory settings will reset all reprogrammed volumes.

La réinitialisation des paramètres d'usine réinitialisera tous les volumes reprogrammés.

- 1** Open the machine head and let the used capsule be ejected.

Ouvrir la partie supérieure de la machine; la capsule usagée est expulsée automatiquement.

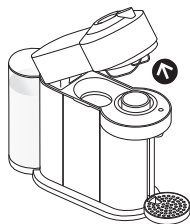

- 2** Close the head. Leave the handle in "UNLOCKED" position.

Fermez la tête de la machine. Laissez le levier en position «DÉVERROUILLÉE».

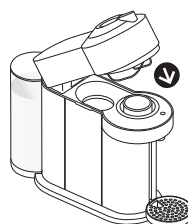

- 3** Push the button 5 times within 3 seconds. The button blinks 5 x orange and changes than to steady white.

Appuyer sur le bouton à 5 reprises dans un intervalle de 3 secondes. Le bouton clignote 5 x orange et change de blanc fixe.

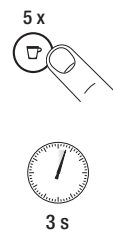

Emptying the system before a period of non-use, for frost protection or before a repair

Vider la machine avant une période d'inutilisation, pour la protéger du gel ou avant une réparation

- 1** Empty the water tank and put it in place.

Vider le réservoir d'eau et le remettre en place.



- 2** Place a container under the coffee outlet.

Placer un récipient sous l'orifice de sortie du café.

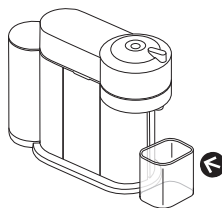

- 3** Unplug the power cord.

Débrancher la machine.



- 4 Open the machine head and let the used capsule be ejected.

Ouvrir la partie supérieure de la machine; la capsule usagée est expulsée automatiquement.

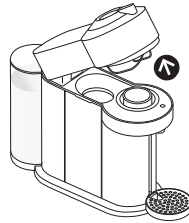

- 5 Empty capsule container, the drip tray and the cup support.

Vider la capsule, l'égouttoir et le support de tasse.

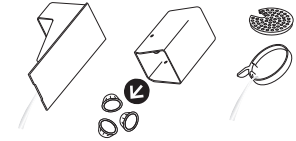

- 6 Close the head and turn handle left until "LOCKED" position.

Fermer la machine et tourner la poignée jusqu'à la position «VERROUILLÉE».

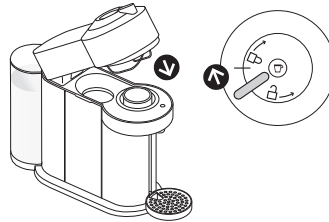

- 8 It will take approximately 30 seconds for the machine to complete the emptying. Machine turns "OFF" automatically when machine is empty.

Il faudra environ 30 secondes à la machine pour terminer la vidange. La machine s'éteint automatiquement lorsqu'elle est vide.

- 7 Push and hold the button while plugging the power cord. Release the button when the machine starts the emptying procedure.

Maintenez le bouton enfoncé tout en branchant le cordon d'alimentation. Relâchez le bouton lorsque la machine commence la procédure de vidage.



⚠ CAUTION: caution should be exercised when plugging in the coffee machine with the button pressed. Small quantities of steam may emit from the machine as it evacuates the remaining liquids.

ATTENTION: vous devez faire preuve de prudence lorsque vous branchez la machine à café avec le bouton enfoncé. De petites quantités de vapeur peuvent sortir de la machine lorsqu'elle évacue le liquide restant.

EN Cleaning
FR Nettoyage

The machine has a predefined cleaning procedure that can be launched at user discretion. Office use: Daily cleaning.

La machine comporte une procédure de nettoyage prédéfinie que l'utilisateur peut lancer en tout temps. Usage au bureau: Nettoyage quotidien.

- 1 Rinse and clean the water tank and the lid before filling it with fresh drinking water. Put the water tank in place.

Rincer et nettoyer le réservoir et le couvercle avec de l'eau potable. Le remplir avec de l'eau potable à température ambiante. Remettre le réservoir en place.

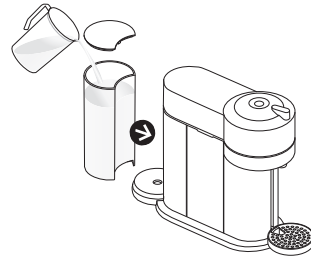

- 2 Rinse the cup support. Place a container of at least 34 fl oz. / 1 L under coffee outlet.

Rincer le support de tasse. Placer un récipient d'au moins 1 L / 34 fl oz. sous l'orifice de sortie du café.

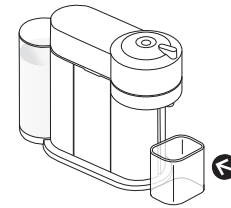

- 3 Open the machine head and let the used capsule be ejected. Empty and rinse the capsule container and the drip tray.

Ouvrir la partie supérieure de la machine; la capsule usagée est expulsée automatiquement. Vider et rincer le collecteur de capsules et le bac d'égouttement.

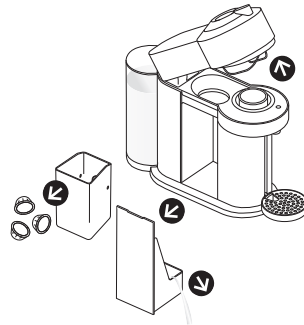

- 4 Close the head and turn handle left until "LOCKED" position.

Fermer la machine et tourner la poignée jusqu'à la position «VERROUILLÉE».

- i** Please make sure no capsule is present in the machine before doing the cleaning. Assurez-vous qu'aucune capsule n'est présente dans la machine avant de procéder au nettoyage.

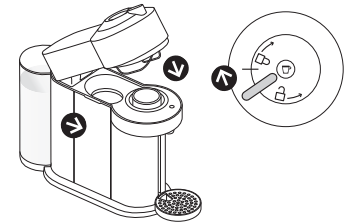

- 5 Light will blink while the machine is heating up. Steady light indicates the machine is ready.

La lumière clignotera pendant le chauffage de la machine. Lorsque le voyant est allumé, la machine est prête.



- 7 The procedure can be stopped at any time by pushing the button. The button will go to a steady light. In case you want to resume the cleaning process, push the button again. To brew a coffee, open the head and insert a capsule, then close, lock the machine by turning the handle left and push the button.

La procédure peut être arrêtée à tout moment en appuyant sur le bouton, qui va arrêter de clignoter. Si vous voulez reprendre le processus de nettoyage, appuyez de nouveau sur le bouton. Pour préparer un café, ouvrir la partie supérieure de la machine et insérer une capsule, puis fermer, tourner la poignée vers la gauche pour verrouiller et appuyer sur le bouton.

- 6 Wait for the machine to complete heating up. The light will be steady white. Push the button 3 times within 2 seconds. The button will blink quickly during the procedure. It will take less than 2 minutes before a flow comes out. The cleaning procedure will run automatically for 7 minutes.

Attendez que la machine soit complètement réchauffée. La lumière blanche sera fixe. Appuyer sur le bouton à 3 reprises dans un intervalle de 2 secondes. Le bouton va commencer à clignoter rapidement durant cette procédure. L'écoulement commencera dans moins de 2 minutes. La procédure de nettoyage se met automatiquement en marche pour une durée de 7 minutes.

3 x



2 s

⚠ CAUTION: do not use any strong or abrasive cleaning agent or solvent cleaner. Do not put in a dishwasher. Never immerse the appliance or part of it in water. Clean the coffee outlet regularly with a clean damp cloth. Please use only clean cloths for cleaning the machine.

ATTENTION: ne pas utiliser de solvants ou de produits nettoyants puissants ou abrasifs. Ne pas mettre au lave-vaisselle. Ne jamais immerger la machine ou ses pièces dans l'eau. Nettoyer régulièrement la sortie café avec un linge propre doux et humide. Utiliser uniquement des outils propres pour nettoyer la machine.

- i NOTE:** water may accumulate inside the machine's head during cleaning. If this happens please dry visible parts with a clean dry cloth.

REMARQUE: de l'eau peut s'accumuler dans la tête de la machine pendant le nettoyage. Si cela se produit, veuillez sécher les parties visibles avec un chiffon propre et sec.

EN Descaling
FR D tartrage

ASSISTANCE VIDEOS ARE AVAILABLE ON WWW.NESPRESSO.COM - VISIT THE "MACHINES" SECTION
ASSISTANCE VID O DISPONIBLE SUR LE SITE WWW.NESPRESSO.COM - VOUS RENDRE   LA PAGE DES MACHINES

i **NOTE:** duration: approximately 20 minutes.
NOTE: dur e approximative: 20 minutes.

i **NOTE:** descale mode cannot be interrupted or exited. If the machine is unplugged during the descale procedure the machine will enter the Descale Mode upon start. Both cycles, descaling and rinsing, must be repeated after this.
REMARQUE: le mode de d tartrage ne peut  tre ni interrompu ni quitt . Si la machine est d branch e pendant la proc dure de d tartrage, elle passera en mode d tartrage au d marrage. Les deux cycles de d tartrage et de rin age doivent ensuite  tre r p t s.

⚠ CAUTION: read the Safety Precautions on the descaling package. The descaling solution can be harmful. Avoid contact with eyes, skin and surfaces. Never use any product other than the *Nespresso* descaling kit available through *Nespresso* to avoid damage to your machine. For any additional questions you may have regarding descaling, please contact *Nespresso*.

ATTENTION: lire les consignes de s curit  comprises dans le kit de d tartrage. La solution d tartrante peut  tre nocive.  viter tout contact avec les yeux, la peau et les surfaces. Afin d' viter d'endommager la machine, ne jamais utiliser un produit autre que le kit de d tartrage *Nespresso*, disponible aupr s de *Nespresso*. Pour toute autre question concernant le d tartrage, contacter *Nespresso*.

1 Empty the drip tray and the capsule container.
Vider le support de tasse, le collecteur de capsules usag es.

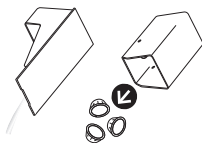

2 Fill the water tank with 1 unit of *Nespresso* descaling liquid and add 17 fl oz. / 0.5 L of water.
Mettre 0.5 L / 17 fl oz. d'eau dans le r servoir et ajouter la solution d tartrante *Nespresso*.

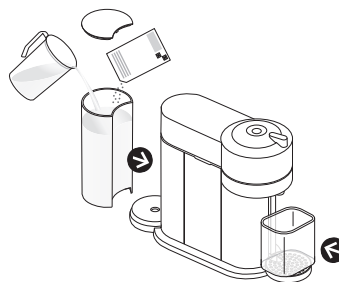

3 - For an optimized heating time, close and lock the machine to turn the machine ON.
- If the machine is already closed and locked, turn the machine ON by pressing the button.
- Pour un temps de chauffage optimis , fermez et verrouillez la machine pour l'allumer.
- Si la machine est d j  ferm e et verrouill e, allumez-la en appuyant sur le bouton.

- 4 Blinking light indicates the machine is heating up. When the light is steady, the machine is ready.



Une lumière clignotante indique que la machine est en train de chauffer. Lorsque la lumière est fixe, la machine est prête.

- 5 Open the machine head and let the capsule be ejected.

Ouvrez la tête de la machine et laissez la capsule être éjectée.

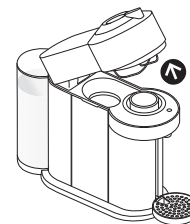

- 6 Reclose the machine and leave the lever in "UNLOCKED" position, towards the front of the machine.

Refermer la machine et laisser le levier en position «DÉVERROUILLÉ», vers l'avant de la machine.

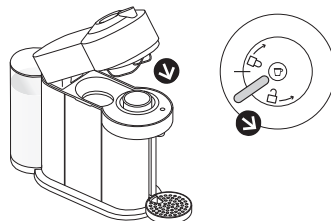

- 7 To enter the descaling mode, hold the button for at least 7 seconds.

Pour entrer en mode de détartrage, maintenez le bouton enfoncé pendant au moins 7 secondes.



7 s

- 8 The button will start blinking rapidly. You now have 45 seconds to enter descaling mode by following the next steps, otherwise the machine will return to the ready for brewing coffee mode.

Le bouton commencera à clignoter rapidement. Vous avez maintenant 45 secondes pour passer en mode de détartrage en suivant les étapes suivantes, sinon la machine repasse en mode «Prêt à infuser du café».

- 9 Lock the machine by turning the lever left to the lock symbol and unlock by turning right. Hold the button for at least 7 seconds in "UNLOCKED" position.

Verrouillez la machine en tournant le levier de gauche vers le symbole de verrouillage et déverrouillez en tournant à droite. Maintenez le bouton enfoncé pendant au moins 7 secondes en position «DÉVERROUILLÉ».



7 s

EN Descaling
FR D  tartrage

- 10 Place a container (minimum 34 fl oz. / 1 L) under the coffee outlet.

Placez un r  cipient (minimum 34 fl oz. / 1 L) sous la sortie du caf  .

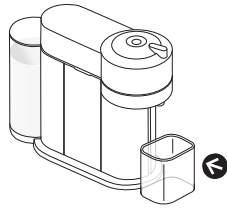

- 11 To start descaling, lock the machine by turning the lever left to locked symbol and push on the button. The machine will stop automatically when the first phase of descaling is completed.

Pour commencer le d  tartrage, verrouillez la machine en tournant le levier gauche sur le symbole verrouill   et appuyez sur le bouton. La machine s'arr  te automatiquement lorsque la premi  re phase de d  tartrage est termin  e.

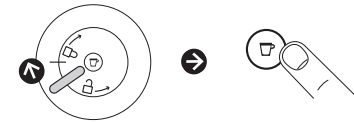

- 12 Empty and rinse water tank, drip tray and cup support thoroughly.

Vider et rincer le r  servoir d'eau, le plateau d'  gouttement et le support de tasse.

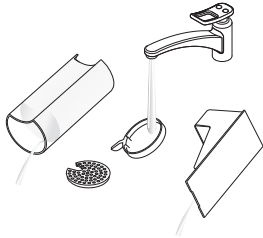

- 13 Fill the water tank with fresh drinking water.

Remplissez le r  servoir d'eau avec de l'eau potable fra  che.

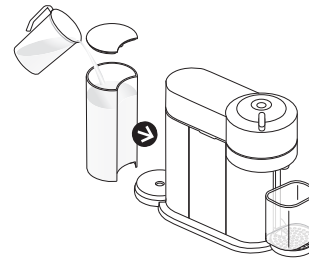

- 14 When ready, push the button to rinse the machine. Machine will stop automatically when complete.

Lorsque vous   tes pr  t, appuyez sur le bouton pour rincer la machine. La machine s'arr  tera automatiquement une fois l'op  ration termin  e.



- 15 The button will stop blinking rapidly and become steady. Descaling is completed. Allow the machine to dry for 10 minutes before using it.

Le bouton cesse de clignoter rapidement et reste stable. Le d  tartrage est termin  . Laissez l'appareil s  cher pendant 10 minutes avant de l'utiliser.



- 16 The machine is now ready for use.

La machine est maintenant pr  te      tre utilis  e.

- i** NOTE: water may accumulate inside the machine's head during rinsing. If this happens please dry visible parts with a clean dry cloth.

REMARQUE: de l'eau peut s'accumuler dans la t  te de la machine pendant le rin  age. Si cela se produit, veuillez s  cher les parties visibles avec un chiffon propre et sec.

Blinking summary

Résumé des clignotements

EN

FR

Description	Indication (→ troubleshooting / dépannage)	0	1"	2"
No light on the button Bouton éteint	Machine OFF → see points 1 & 10* Machine éteinte → Voir points 1 & 10*	●		
Steady white illuminated button Bouton lumineux blanc fixe	Ready mode Machine prête	☀		
White regular blinking: once/second Clignotement régulier blanc: une fois/seconde	Coffee preparation → see point 6 Préparation du café → voir point 6	☀	● ...	
Orange light blinking quickly: twice/second La lumière orange clignote très rapidement: 2 fois/seconde	Cleaning mode → see point 6* Nettoyage → voir point 6*	☀	● ☀ ...	
Orange light blinking rapidly: three times/second La lumière orange clignote rapidement: Clignotement très rapide: 3 fois/seconde	Descaling/Emptying → see point 6* Détartrage/Vidange → voir point 6*	☀	☀ ☀ ☀ ...	
White light pulsing up: lighting up to steady ON, then OFF... La lumière blanche s'allume lentement: s'allume lentement, puis s'éteint...	Heating up → see point 7* Préchauffage → voir point 7*	●	☀ ☀	☀ ...
Orange light pulsing down: fading to OFF, then ON... La lumière blanche s'éteint lentement: s'éteint lentement, puis se rallume...	Cooling down after overheating → see point 7* Refroidissement après une surchauffe → voir point 7*	☀	☀	☀ ...
Orange light blinking rapidly twice, then long OFF... La lumière orange clignote rapidement deux fois, puis s'éteint...	Error → see points 7 & 8* Erreur → voir points 7 & 8*	☀	☀ ☀	☀
Orange button ON for 1.5 second, then OFF for 0.5 second... Bouton orange allumé pour 1.5 seconde, puis éteint pour 0.5 seconde...	Water tank is empty → see point 5* Réservoir d'eau vide → voir point 5*	☀	☀	☀ ...
Orange light blinking 5 times in 10 seconds La lumière orange clignote rapidement 5 fois en 10 secondes	Reset to factory settings Retour aux paramètres d'usine	☀	☀	☀ ... 10"
Orange and white light alternately blinking 3 times and then steady on Lumières orange et blanche clignotant en alternance 3 fois avant de se stabiliser	Descaling alert → see point 11* Alerte de détartrage → voir point 11*	☀	☀ ☀ ☀	☀ ...
White light blinking twice/second La lumière blanche clignote 2 fois/seconde	Software update Mise à jour du logiciel	☀	● ☀	

* see pages 31 / * voir pages 32

EN Troubleshooting

ASSISTANCE VIDEOS ARE AVAILABLE ON WWW.NESPRESSO.COM - VISIT THE "MACHINES" SECTION

1. No light on the button.	- The machine has turned "OFF" automatically; push the button or "UNLOCK" the machine.	- Check the mains, plug, voltage, and fuse.
2. No coffee, no water.	- Check that the water tank is filled. - Check that a fresh capsule is inserted in correct position, that the handle is properly locked and push the button to start.	- Descale if necessary. - Open the machine head and let the capsule be ejected. Then perform a cleaning as per cleaning section.
3. Coffee is not hot enough.	- Preheat cup with hot drinking water from the tap.	- Descale if necessary.
4. The machine doesn't start and has light steady on. If blinking, see next points.	- Check that handle is properly locked. - If you want to brew a Coffee or Espresso, check that a fresh capsule is inserted in correct position, that the handle is properly locked and push the button to start.	- If you are cleaning, descaling or emptying the system, check that no capsule is inserted then close, lock the machine and push the button to start one of these operations.
5. The machine doesn't start and light blinks alternately; 1 blink and 1 pause.	- Fill the water tank and push button to start.	- Check that handle is properly locked.
6. Light blinks while machine is running.	- If coffee is flowing normally, this indicates the machine is working properly. - If only water is flowing, the machine is executing a user request for either cleaning, descaling or emptying the system. Refer to the corresponding paragraph in this user manual.	- If there is no intention to clean, descale, or empty the system, then push the button to stop the machine. If the machine is still blinking, exit descaling mode by holding the button for at least 7 seconds or refer to next section. If problem persists, call <i>Nespresso</i> .
7. Light blinks and machine is not running.	- It will take some time before the coffee flow comes out (due to barcode reading and pre-wetting the coffee). - Check that a fresh capsule is inserted in correct position, that the handle is properly locked and push the button to start. - Fill the water tank and push button to start.	- Turn the machine to "OFF mode" by pushing the button for 3 seconds and then push it again to turn the machine "ON". Now wait approximately 20 minutes to allow the machine to cool down after extensive use. - If the machine doesn't turn "OFF" then exit descaling mode by pushing the button for at least 7 seconds.
8. Light blinks alternately 2 blinks and 1 pause continuously. Machine is not running.	- During regular Coffee/Espresso preparation: 1) Unlock the handle and open the machine head to check that a fresh undamaged capsule is inserted in the correct position. 2) Check that the handle is in "LOCKED" position. 3) Check that the water tank is filled. - During Descaling, Emptying and Cleaning: 1) Check that capsule is ejected. 2) Check that the handle is in "LOCKED" position. - During Programming Volume: 1) Check if a capsule has been well inserted. 2) Please refer to the corresponding chapter.	- If problem persists: 1. Unlock the handle and open machine head. 2. Replace capsule (if needed). 3. Disconnect powercord from the outlet and plug the machine back into outlet after 10 seconds. 4. Close the head and press the button to turn "ON" and press again to start brewing. If problem persists, call <i>Nespresso</i> .
9. Leakage or unusual coffee flow.	- Check that the water tank is well positioned.	
10. Machine turns to "OFF" mode.	- To save energy the machine will turn off after 2 minutes of non-use.	- See paragraph on "Energy Saving Concept".
11. Light alternately blinking 3 times and then steady on.	- Descaling needed: machine can be operated when alert appears only a few times after this alert before descaling becomes necessary.	
12. Coffee grounds in the cup.	- Perform the cleaning procedure twice.	- See paragraph on "Cleaning".

ASSISTANCE VIDÉO DISPONIBLE SUR LE SITE WWW.NESPRESSO.COM - VOUS RENDRE À LA PAGE DES MACHINES

1. Le bouton n'est pas allumé.	- La machine s'est éteinte automatiquement; appuyer sur le bouton et déverrouiller la machine.	- Vérifier la prise électrique, la fiche, la tension et le fusible.
2. Pas de café, pas d'eau.	- Vérifier que le réservoir d'eau est rempli. - Vérifier qu'une capsule non usagée y soit insérée et mise en bonne position, et que la poignée soit bien verrouillée. Appuyer sur le bouton pour démarrer la préparation de café.	- Détartrer si nécessaire. - Ouvrir la partie supérieure de la machine; la capsule usagée est expulsée automatiquement. Ensuite, lancer la procédure de nettoyage, conformément à la section «Nettoyage» du présent manuel.
3. Le café n'est pas assez chaud.	- Préchauffer la tasse avec de l'eau chaude du robinet.	- Détartrer si nécessaire.
4. La machine ne fonctionne pas et le voyant est allumé en continu sur «marche». Si le voyant clignote, voir les points suivants.	- Vérifier si la poignée est adéquatement verrouillée. - Pour préparer un Café ou un Espresso, vérifier si la capsule est neuve et correctement insérée, et si la poignée est adéquatement verrouillée, puis appuyer sur le bouton.	- Pour la procédure de nettoyage, de détartrage ou de vidange, vérifier que le compartiment de capsules est bel et bien vide, fermer et verrouiller la machine, puis appuyer sur le bouton pour lancer la procédure voulue.
5. La machine ne fonctionne pas et le voyant clignote de façon intermittente (un clignotement, puis une pause).	- Remplir le réservoir d'eau, puis appuyer sur le bouton.	- Vérifier si la poignée est adéquatement verrouillée.
6. Le voyant clignote pendant que la machine fonctionne.	- Si le café coule normalement, la machine fonctionne bien. - Si la machine n'expulse que de l'eau, elle effectue un nettoyage, un détartrage ou une vidange, selon la demande de l'utilisateur. Se référer au chapitre correspondant dans ce manuel d'utilisation.	- Si l'utilisateur n'avait pas l'intention de nettoyer, de détartrer ou de vider la machine, il doit appuyer sur le bouton pour arrêter la procédure. Ensuite, si le voyant continue à clignoter, l'utilisateur doit quitter la procédure de détartrage en tenant le bouton enfoncé pendant au moins 7 secondes ou voir la section suivante. - Si le problème persiste, appeler <i>Nespresso</i> .
7. Le voyant clignote alors que la machine ne fonctionne pas.	- Il y a un temps d'attente pour observer un écoulement de l'orifice de la machine (dû à la lecture du code barres et l'ajout d'eau au café). - Vérifier si la capsule est neuve et correctement insérée, et si la poignée est adéquatement verrouillée, puis appuyer sur le bouton. - Remplir le réservoir d'eau, puis appuyer sur le bouton.	- Éteindre la machine en appuyant sur le bouton pendant 3 secondes, puis appuyer à nouveau pour remettre la machine sous tension. Ensuite, laisser la machine refroidir pendant environ 20 minutes après une utilisation prolongée. - Si la machine ne s'éteint pas automatiquement, quitter la procédure de détartrage en tenant le bouton enfoncé pendant au moins 7 secondes.
8. 2 clignotements alternatifs et une pause, la machine ne fonctionne pas.	- Pendant la préparation du Café ou d'un Espresso: 1) Déverrouiller le levier, l'ouvrir et vérifier qu'il n'y ait pas de capsules endommagées à l'intérieur. 2) Vérifier que le levier est en position «VERROUILLÉ». 3) Vérifier que le réservoir d'eau est rempli. - Pendant le détartrage, la vidange et le nettoyage: 1) Vérifier que la capsule est éjectée. 2) Vérifier que le levier est en position «VERROUILLÉ». - Durant la programmation du volume: 1) Vérifier si une capsule a bien été insérée 2) Se référer au chapitre correspondant.	- Si le problème persiste; 1. Déverrouiller le levier et ouvrir la tête de la machine. 2. Remplacer la capsule (si nécessaire). 3. Déconnecter le câble de la machine et le brancher au bout de 10 secondes. 4. Fermer la tête et appuyer sur le bouton pour allumer la machine et appuyer de nouveau pour commencer la préparation de café. Si le problème persiste, appeler <i>Nespresso</i> .
9. Il y a une fuite ou le café s'écoule de façon inhabituelle.	- Vérifier si le réservoir d'eau est correctement positionné.	
10. La machine s'éteint automatiquement.	- Pour économiser de l'énergie, la machine s'éteint automatiquement après 2 minutes d'inutilisation.	- Voir la section intitulée «Concept d'économie d'énergie».
11. Le voyant clignote de façon intermittente à 3 reprises, puis demeure allumé.	- Détartrage requis: une fois que l'alerte apparaît, l'utilisateur peut encore préparer quelques cafés avant que le détartrage ne devienne obligatoire.	
12. Des résidus de café présents dans la tasse.	- Lancer la procédure de nettoyage deux fois de suite.	- Voir la section intitulée «Nettoyage».

EN

Contact *Nespresso*

FR

Contact *Nespresso*

Should you need any additional information, in case of problems or simply to seek advice, call *Nespresso*.

Contact details for your nearest *Nespresso* can be found in the welcome material in your machine box or at nespresso.com

Si vous avez besoin d'informations supplémentaires, en cas de problème ou simplement pour demander conseil, appelez *Nespresso*.

Les coordonnées de votre *Nespresso* le plus proche se trouvent dans les informations de bienvenue de votre machine ou sur nespresso.com

Disposal and environmental protection

Concept d'économie d'énergie

This appliance complies with the EU Directive 2012/19/EC. Packaging materials and appliance contain recyclable materials.

Your appliance contains valuable materials that can be recovered or can be recycled. Separation of the remaining waste materials into different types facilitates the recycling of valuable raw materials.

Leave the appliance at a collection point. You can obtain information on disposal from your local authorities.

To know more about *Nespresso* sustainability strategy, go to www.nespresso.com/positive

Cette machine est conforme à la directive européenne 2012/19/CE. Les matériaux d'emballage et la machine contiennent des matériaux recyclables.

Votre machine contient des matériaux de valeur pouvant être récupérés ou recyclés. La séparation des déchets restants en différentes catégories facilite le recyclage de ces matières premières.

Déposez votre machine dans un point de collecte. Renseignez-vous auprès de vos institutions locales sur les méthodes de collecte.

Pour en savoir plus sur la stratégie de *Nespresso* en matière de développement durable, consultez le site www.nespresso.com/entreprise

Limited warranty

Garantie Nespresso

EN

FR

Nespresso guarantees this product against defects in materials and workmanship for a period of one year. The guarantee period begins on the date of purchase and *Nespresso* requires presentation of the original proof of purchase to ascertain the date. During the guarantee period, *Nespresso* will either repair or replace, at its discretion, any defective product at no charge to the owner. Replacement products or repaired parts will be warranted only for the unexpired portion of the original guarantee or six months, whichever is greater. This limited guarantee does not apply to any defect resulting from negligence, accident, misuse, or any other reason beyond *Nespresso's* reasonable control, including but not limited to: normal wear and tear, negligence or failure to follow the product instructions, improper or inadequate maintenance, calcium deposits or descaling, connection to improper power supply, unauthorized product modification or repair, use for commercial purposes, fire, lightning, flood or other external causes. This guarantee is valid only in the country of purchase or in such other countries where *Nespresso* sells or services the same model with identical technical specifications. Guarantee service outside the country of purchase is limited to the terms and conditions of the corresponding guarantee in the country of service. Should the cost of repairs or replacement not be covered by this guarantee, *Nespresso* will advise the owner and the cost shall be charged to the owner. Save in relation to losses that cannot be limited or excluded as a matter of law, performance by *Nespresso* of the obligations imposed on *Nespresso* herein shall be the full extent of *Nespresso's* liability under this guarantee. Except to the extent allowed by applicable law, the terms of this limited guarantee do not exclude, restrict or modify the mandatory statutory rights applicable to the sale of this product and are in addition to those rights. If you believe your product is defective, contact *Nespresso* for instructions on how to proceed with a repair. Please visit our website at www.nespresso.com for contact details.

Nespresso garantit ce produit contre les défauts de matériaux et de fabrication pour une période de 1 an. La période de garantie débute à la date d'achat et *Nespresso* exige la présentation de la preuve d'achat originale pour établir la date. Pendant la période de garantie, *Nespresso* réparera ou remplacera tout produit défectueux sans frais pour le propriétaire. Les produits de remplacement ou les pièces réparées ne seront garantis que pour la partie non expirée de la garantie d'origine ou pour une période de six mois, selon la période la plus longue. Cette garantie limitée ne s'applique pas aux défauts résultant d'une négligence, d'un accident, d'une mauvaise utilisation ou de toute autre raison échappant au contrôle raisonnable de *Nespresso*, notamment: l'usure normale, le non-respect des instructions du produit et du manuel d'entretien, entretien, dépôts de calcaire ou de détartrage, connexion à une alimentation électrique incorrecte, modification non autorisée du produit, incendie, éclair, inondation ou toute autre cause externe. L'utilisation à des fins commerciales pourrait annuler cette garantie. Cette garantie n'est valable que dans le pays d'achat ou dans les autres pays où *Nespresso* vend ou entretient le même modèle avec des spécifications techniques identiques. Le service de garantie en dehors du pays d'achat est limité aux conditions générales de la garantie correspondante dans le pays de service. Si les coûts de réparation ou de remplacement ne sont pas couverts par cette garantie, *Nespresso* en informera le propriétaire et ce coût sera à la charge de ce dernier. Sauf dans la mesure autorisée par la loi en vigueur, les termes de cette garantie limitée n'excluent, ne restreignent ou ne modifient pas les droits légaux impératifs applicables à la vente de ce produit et s'ajoutent à ces droits. Si vous pensez que votre produit est défectueux, contactez *Nespresso* pour obtenir des instructions sur la procédure de réparation. Veuillez visiter notre site Web à l'adresse www.nespresso.com pour obtenir les coordonnées.

EN WWW.NESPRESSO.COM PODRÁ ENCONTRAR VIDEOS DE AYUDA - VISITE LA SECCIÓN “MÁQUINAS”.

 **ESTAS INSTRUCCIONES SON PARTE DEL APARATO.** Lea todas las instrucciones de uso y de seguridad antes de poner el aparato en funcionamiento.

Contenido	35
Vertuo Next	35
Indicaciones de Seguridad	36
Visión general	40
Especificaciones	40
Conectividad y actualización de software	41
Sincronización	42
Primer uso o uso después de un período largo sin uso	42
Preparación del café	44
Modo ahorro de energía	47
Programación del volumen de agua	47
Restablecer la configuración de fábrica	48
Vaciado del sistema antes de un período sin uso, para protección contra el congelamiento o antes de una reparación	48
Limpieza	50
Descalcificación	52
Parpadeo de botones	55
Resolución de problemas	56
Contacte a Nespresso	57
Desecho y protección ambiental	57
Garantía Limitada	58

Contenido

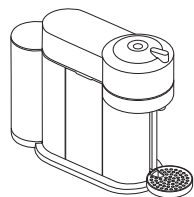

1 Máquina de café



2 Manual del usuario



3 Caja de cápsulas Nespresso



4 Material de bienvenida de Nespresso





Vertuo Next

ES

Nespresso Vertuo es un exclusivo sistema para crear el café Alto, Mug o americano, Gran Lungo o Espresso ideal en todo momento. Las máquinas *Nespresso Vertuo* están equipadas con la tecnología exclusiva Centrifusion™ para extraer suavemente un café Alto, un café Mug o americano, un Double Espresso o un Espresso con solo tocar un botón. Cada parámetro de extracción ha sido cuidadosamente definido por los expertos en café *Nespresso* para garantizar que se puedan extraer todos los aromas de cada cápsulas para darle cuerpo al café y crear una espuma cremosa, densa y generosa.

Uso interno: al menos una copia de este manual de usuario debe mantenerse en un lugar disponible en todo momento para el personal de mantenimiento y administración.

ES Indicaciones de Seguridad

	Es utilizado para alertarlo sobre riesgos potenciales de heridas. Siga todas los mensajes de seguridad indicados por este símbolo para evitar posibles daños o muerte.
 ADVERTENCIA	Indica situaciones de riesgo las cuales, de no evitarse, pueden resultar en muerte o lesiones serias.
 PRECAUCIÓN	Indica situaciones de riesgo las cuales, de no evitarse, pueden resultar en lesiones leves o moderadas.
	Es utilizado para proveer información importante no relacionada a lesiones. Cuando vea este símbolo, por favor tome nota de los consejos para el uso seguro y correcto de su aparato.

 Contiene imanes.

 No utilizar herramientas ferromagnéticas o materiales.

Al utilizar aparatos eléctricos, las indicaciones de seguridad deben ser seguidas, incluyendo las siguientes:

- Lea todas las instrucciones.
- Al menos una copia de este manual debe mantenerse disponible en el sitio en todo momento para el personal de mantenimiento.
- No utilice el aparato al aire libre.
- No deje que el cordón de alimentación cuelgue sobre la mesa o counter o esté en contacto con superficies calientes.
- El uso intencionado del aparato es preparar bebidas de acuerdo a estas instrucciones.

- **ADVERTENCIA:** riesgo de lesiones si el aparato no es utilizado de manera correcta.
- Este aparato solo deberá ser utilizado para su uso intencionado.
- Este aparato está diseñado para ser utilizado en interiores y no bajo condiciones de temperatura extremas.
- Los niños menores a 8 años no deberán utilizar, limpiar o dar mantenimiento a este aparato a menos de que sean supervisados, guiados por un adulto sobre las medidas de seguridad del aparato y en pleno conocimiento de los posibles riesgos.
- Mantenga el aparato, el cordón de alimentación y el contenedor de cápsulas fuera del alcance de los niños.
- Este aparato puede ser utilizado por

- personas con capacidades físicas, sensoriales o mentales reducidas o sin experiencia o conocimiento siempre que sean supervisados o hayan recibido capacitación sobre el uso seguro del aparato y con pleno conocimiento de los posibles riesgos.
- Solo utilice las cápsulas diseñadas para este aparato: si la cápsula no encaja, no force la cápsula en el aparato.
- **ADVERTENCIA:** para evitar riesgo de lesiones, no abra la cámara de preparación cuando esté en funcionamiento.
- El aparato contiene imanes.

Evite los riesgos de shock eléctrico e incendio para proteger a las personas de quemaduras, shock eléctrico o lesiones.

- Si el cordón de alimentación o el

- enchufe está dañado, deberá ser reemplazado por el fabricante, el servicio de mantenimiento que este designe o personas con una cualificación similar a fin de evitar todos los riesgos.
- Si el cordón de alimentación o el enchufe está dañado, no utilice el aparato. Devuelva el aparato al Club *Nespresso* o a un representante autorizado *Nespresso*.
- Para desconectar la máquina, apáguela y retire el cordón de alimentación del enchufe.
- Para evitar daños peligrosos, nunca coloque el aparato cerca o encima de superficies calientes tales como radiadores, estufas, hornos, estufas de gas, fuego o similares.
- No toque las superficies calientes. Utilice las manijas o las perillas.
- Desconecte de la luz antes de

Otras medidas de seguridad

realizar la limpieza. Permita que el aparato se enfríe antes de añadir o retirar piezas y antes de realizar la limpieza del aparato.

- No utilice agentes abrasantes para limpiar el aparato.
- Utilice un paño húmedo para limpiar la superficie del aparato.
- No utilice vapor o limpieza a presión para limpiar el aparato. Esto dañará el aparato y puede crear un riesgo que atente contra su vida.
- Siempre siga las instrucciones de limpieza para limpiar el aparato.
- Nunca sumerja en agua u otro líquido el cordón de alimentación, el enchufe o el aparato.
- La combinación de agua y electricidad representan un riesgo alto de shocks eléctricos fatales.
- No coloque cápsulas no compatibles en el aparato, esto puede provocar incendios o shock eléctrico.
- El uso de accesorios no recomendados por el fabricante puede resultar en incendios, shock eléctrico o lesiones.

Evite posibles daños al operar el aparato.

- Riesgo de quemadura por líquidos calientes. Si se fuerza la apertura del aparato, líquidos calientes y café pueden proyectarse. Siempre asegure el sistema completamente y nunca abra la cámara de preparación mientras esté operando.
- Sea cuidadoso, la cápsula estará caliente. Riesgo de quemaduras. Si la cápsula está bloqueada en el compartimento de cápsulas, apague el aparato y desconéctelo antes de cualquier manipulación. Contacte al Club *Nespresso* o un representante autorizado *Nespresso* para solicitar asistencia.

Al utilizar aparatos eléctricos, las indicaciones de seguridad deben ser seguidas, incluyendo las siguientes:

- Las indicaciones de seguridad son parte de este aparato. Lea las indicaciones de seguridad cuidadosamente y previo al uso del aparato. Mantenga estas indicaciones para futuras consultas.
- Proteja el aparato del sol, de salpicaduras de agua y la humedad.
- Esta máquina está pensada para un uso exclusivamente doméstico y en aplicaciones similares como: cocinas para el personal en tiendas, oficinas y otros entornos de trabajo; agroturismos; para clientes de hoteles, moteles, albergues y otros alojamientos.
- La supervisión es necesaria cuando el aparato sea utilizado por o cerca de niños.
- Los niños no deberán utilizar el aparato como un juguete.
- El fabricante no será responsable y la garantía quedará inválida si

el aparato es utilizado con fines comerciales, se utiliza de manera inadecuada o con un propósito diferente para el cual fue diseñado el aparato, o reparaciones por agentes diferentes a los indicados por *Nespresso*.

Evite riesgos de shock eléctrico fatal e incendios para proteger a las personas de quemaduras, shock eléctrico y lesiones.

- En caso de emergencia: inmediatamente desenchufe el aparato.
- Solo conecte el aparato a enchufes adecuados, de fácil acceso y con conexión a tierra. Asegúrese que el voltaje de la conexión es el mismo que lo especificado para el aparato. El uso de un voltaje incorrecto o frecuencia invalida la garantía.
- El aparato solo debe ser conectado después de la instalación.
- No tire el cordón de alimentación sobre superficies filosas, lo engrape o deje que cuelgue.

ES Otras medidas de seguridad

- Mantenga el cordón de alimentación alejado del calor y la humedad.
 - Si una extensión es requerida, utilice solo cordones con conexión a tierra y que tenga una sección de entrada equivalente a 16 AWG (1,3 mm²).
 - Siempre coloque el aparato en posición horizontal, en una superficie estable y firme que no permita la acumulación del agua debajo del aparato.
 - La superficie debe ser resistente al calor y los fluidos como agua, café, descalcificante o similares.
 - Desconecte el aparato del enchufe cuando no vaya a ser utilizado por un periodo largo de tiempo.
 - Desconecte el aparato jalando del conector, no tire del cordón pues puede dañarse.
 - Nunca toque el cordón de alimentación con las manos mojadas.
 - Nunca coloque ninguna parte del aparato en el lavavajillas.
 - No abra el aparato. Voltaje peligroso en el interior.
 - No desarme el aparato.
- Evite posibles riesgos al operar el aparato.**
- Nunca deje el aparato desatendido durante su operación.
 - No utilice el aparato si está dañado o no opera adecuadamente. Inmediatamente desconecte el aparato del enchufe.
 - Contacte al Club *Nespresso* o un representante autorizado *Nespresso* para revisar el aparato, reparación o ajuste.
 - Un aparato dañado puede causar shock eléctrico, quemaduras e incendios.
 - No coloque los dedos debajo de la salida de café; riesgo de quemaduras.
 - No coloque los dedos en el compartimento cuando el cabezal de la máquina se esté cerrando; riesgo de lesiones.
 - No coloque los dedos en el compartimento de cápsulas o en el eje de cápsulas, riesgo de lesiones.
 - El agua puede fluir alrededor de la cápsula cuando no es perforada por las cuchillas y dañar el aparato.
- Sea cuidadoso y evite que las partes filosas lo lesionen o que se atasquen sus dedos al tratar de alcanzar el interior de la máquina.
 - Tenga cuidado con los líquidos calientes al tratar de alcanzar el interior de la máquina.
 - Nunca utilice cápsulas pre utilizadas, dañadas o deformadas.
 - Siempre utilice agua potable para llenar el tanque de agua.
 - No utilice otros líquidos como leche de vaca o alimentos líquidos de soya o leches enriquecidas u otros líquidos saborizados, etc.
 - No exceda el límite de llenado del tanque de agua.
 - Vacíe el tanque de agua si el aparato no será utilizado por un periodo largo de tiempo (durante vacaciones, etc.)
 - Reemplace el agua del tanque de agua cuando el aparato no haya sido operado durante un fin de semana o un periodo similar de tiempo.
 - No utilice el aparato sin una taza colocada bajo la salida de café y asegure que el soporte de tazas está colocado correctamente después de cada uso para evitar el derrame de líquidos en las superficies o el conector.
 - No vierta agua u otros líquidos en la unidad de preparación.
 - Mantenga el aparato, las cápsulas y los accesorios fuera del alcance de los niños.
 - Este aparato fue diseñado para las cápsulas de café *Nespresso Vertuo* disponibles exclusivamente mediante el Club *Nespresso* o un representante autorizado *Nespresso*.
 - Todos los aparatos *Nespresso* pasan por pruebas de control exhaustivas.
 - Pruebas de confiabilidad son realizadas de manera práctica a unidades aleatorias. Algunas unidades pueden tener vestigios de uso previo.
 - *Nespresso* se reserva el derecho de cambiar estas instrucciones sin previo aviso.

Instrucciones para acortar el cable.

- Utilice el cordón de alimentación suministrado con el aparato y sin modificar. Es importante para la seguridad del usuario que el aparato solo sea utilizado con un enchufe con conexión a tierra.
- a) Un cordón de alimentación más corto o desmontable puede ser provisto para reducir los riesgos de enredos o tropiezos por un cable demasiado largo. El aparato está provisto con un cordón de alimentación.
- b) Las extensiones pueden ser utilizadas si se realiza con precaución.
- c) Si se utiliza un cordón de alimentación desmontable o una extensión:
 - 1) La capacidad eléctrica del cordón desmontable o la extensión deberá ser igual o mayor a la del aparato.
 - 2) El cordón más largo deberá ser arreglado para evitar que cuelgue sobre las mesas, donde puede ser jalado por los niños o causar

tropiezos.

- 3) El aparato cuenta con conexión a tierra por lo que solo se deberán utilizar extensiones con conexión a tierra (extensiones tipo 3-cables).
- El aparato cuenta con un conector con conexión a tierra (dos cuchillas y un conector redondo).
 - Para reducir el riesgo de shock eléctrico, el enchufe está diseñado para ajustarse a los enchufes de una sola manera.
 - Si el conector no encaja con el enchufe, voltee el conector.
 - Si aún no encaja, contacte a un eléctrico calificado.
 - No intente modificar el conector de ninguna manera.

Descalcificación.

- La solución descalcificante es dañina. Evite el contacto con los ojos, piel y superficies.
- El agente de descalcificación *Nespresso*, al utilizarse de manera correcta, ayuda a asegurar el funcionamiento correcto de su

aparato durante su tiempo de vida y que su experiencia de café sea tan perfecta como el primer día. Para instrucciones sobre cómo realizar la descalcificación, consulte la sección "Descalcificación" de la guía de inicio rápido.

- Cualquier servicio diferente a la limpieza deberá ser realizado por un centro de servicios autorizado.

NOTA: este aparato ha sido probado y se encuentra en cumplimiento con los límites establecidos para la Clase B de dispositivos digitales en la parte 15 del Reglamento FCC. Estos límites están diseñados para proveer protección razonable a interferencia dañina en las instalaciones domésticas. Este aparato genera, usa y puede irradiar energía de radiofrecuencia y, de no ser instalado y/o utilizado como lo indican estas instrucciones, puede causar interferencia dañina a las radiocomunicaciones. Sin embargo, no existe garantía de que la interferencia no sucederá en alguna instalación

particular. Si este aparato causa interferencia dañina a la recepción de radio o televisión, la cual puede ser determinada al apagar y encender el equipo, se insta al usuario a tratar de corregir la interferencia mediante una o más de las siguientes opciones:

- Reoriente o cambie la ubicación de la antena de recepción.
- Aumente la separación entre el equipo y el receptor de señal.
- Conecte el equipo en una conexión diferente a la del receptor de señal.
- Consulte a su agente o técnico especializado en radio/TV.

GUARDE ESTAS INSTRUCCIONES. Compártalas con cualquier futuro usuario. Este manual de instrucciones también está disponible en su versión PDF en [nespresso.com](https://www.nespresso.com)

ES Visión general

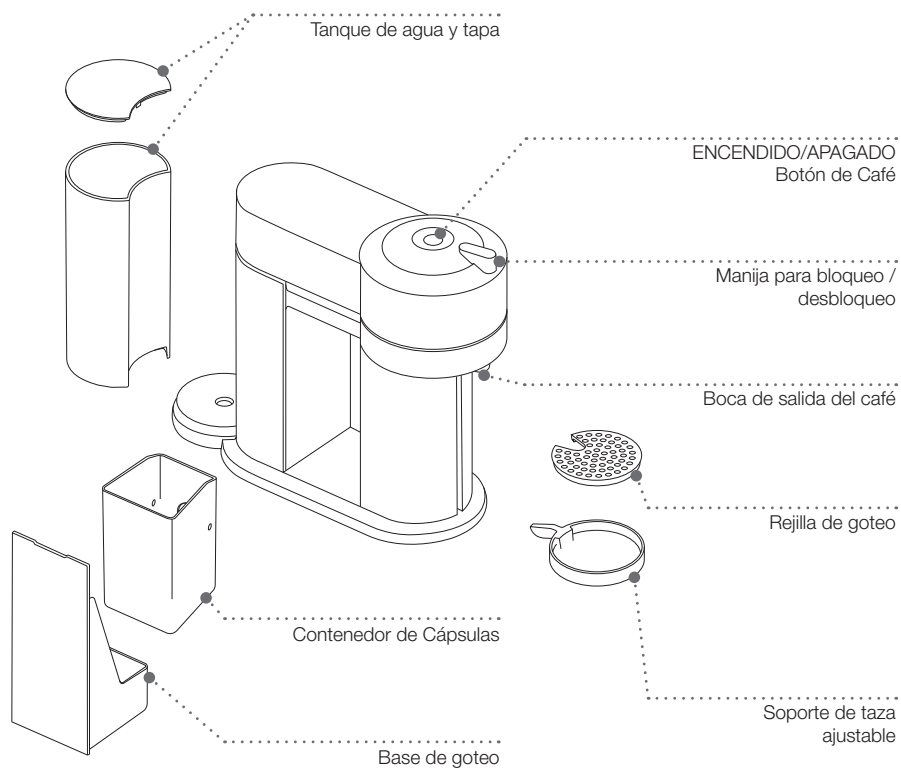

Especificaciones

Vertuo Next GCV1 / Vertuo Next GDV1

~ **USA/CA:** 120 V, 60 Hz, 1500 W
MX: 127 V~, 60 Hz, 1 380 W

kg ~ 8.8 lbs / 4 kg

fl oz 37 fl oz / 1,1 L

in 5.5 in / 14 cm
in 12.5 in / 31.8 cm
in 14.7 in / 37.4 cm

i Desempaque: un poco de polvo puede estar presente en la superficie del aparato debido a la utilización de materiales reciclados para el empaque. Esto no representa un riesgo, solo limpie con un paño suave.

Conectividad y actualización de software

Puede utilizar el siguiente proceso para alternar el *Bluetooth*® o WiFi de encendido a apagado y viceversa:

- 1 Desconecte la máquina y espere al menos 10 s.
- 2 Coloque la manija en la posición de desbloqueo.
- 3 Presione y mantenga el botón.
- 4 Conecte la máquina mientras mantiene el botón presionado.

Cuando el *Bluetooth*® / WiFi se encienda, la máquina parpadeará una vez por 1 s de color blanco. Cuando el *Bluetooth*® / WiFi se apague, la máquina parpadeará de color naranja de la misma manera. Desde fábrica, el *Bluetooth*® / WiFi están encendidos. Si se restablecen los ajustes de fábrica, el *Bluetooth*® / WiFi se encenderá.

Cómo actualizar el software de su máquina *Nespresso*:

Obtenga la App

- 1 Descargue la app de *Nespresso* en su dispositivo móvil o tableta. Si ya cuenta con la app, le sugerimos actualizarla a la versión más reciente.



Nespresso Vertuo Next es compatible con iOS (iPhone, iPad) y Android.

- 2 Ejecute la app en su dispositivo móvil o tableta.

- 3 Desde la página principal de la *Nespresso* app, presione el icono.

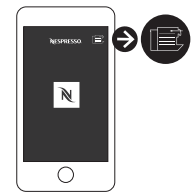

ES Sincronización

i Por favor recuerde que el modo *Bluetooth*[®] debe ser activado antes en su smartphone o tableta. Para obtener todas las funciones, sincronice su máquina con un smartphone o tableta y conéctela a WiFi, siga las instrucciones de la App.

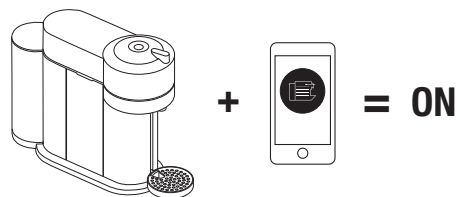

Primer uso o uso después de un período largo sin uso

i **NOTA:** para la mejor experiencia, sincronice su máquina para aceptar de manera automática las actualizaciones de software.

⚠ PRECAUCIÓN: lea las precauciones de seguridad para evitar el riesgo de descarga eléctrica fatal y fuego.

⚠ PRECACCIÓN: asegure que el enchufe está conectado a una conexión con tierra.

1 Enjuague y limpie el tanque de agua y la tapa antes de llenarlo con agua potable. Coloque el tanque de agua en su lugar y asegure que está correctamente colocado.

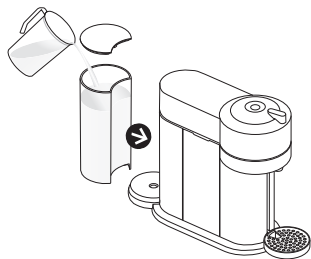

2 Compruebe que el contenedor de cápsulas, una taza y el soporte de taza (si es necesario para el tamaño de la taza seleccionada) estén en su lugar. Para su seguridad, haga funcionar la máquina solo con la taza y el contenedor de cápsulas bien colocados.

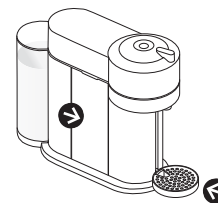

- 3 Conecte el cordón de alimentación al enchufe.

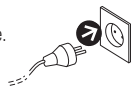

- 4 - Para un tiempo optimizado de calentamiento, cierre y bloquee la máquina para encenderla.
- Si la máquina ya está cerrada y bloqueada, encienda la máquina presionando el botón.

i **NOTA:** cierre la máquina, baje el cabezal y gire la palanca a la izquierda hacia el símbolo de bloqueo mientras mantiene presión.

- 5 La luz parpadeará mientras la máquina este en calentamiento. La luz fija indica que la máquina está lista.



- 6 Coloque un recipiente de al menos 34 fl. oz. / 1 L bajo la salida de café.

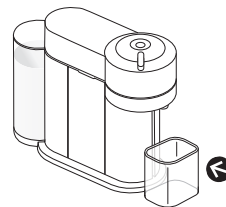

⚠ Asegure que ninguna cápsula fue insertada durante el proceso de limpieza.

- 7 Asegure que la máquina aún está bloqueada. Presione el botón 3 veces en 2 segundos para iniciar la limpieza y deje que el procedimiento de limpieza se complete automáticamente. Tomará menos de 2 minutos antes de que inicie el flujo de agua.

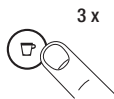

2 s

- 8 Esta operación puede tardar hasta 7 minutos. El procedimiento se puede detener en cualquier momento presionando el botón. Una vez que la limpieza ha terminado, una luz fija aparecerá en la máquina. En caso de que desee reanudar el proceso de limpieza, presione el botón de nuevo.



7 min

- i** Al interrumpir el sistema de limpieza, la máquina puede no detenerse de inmediato. Nunca abra la máquina durante el proceso de limpieza.

ES Preparación del café

- 1 Llene el tanque de agua con agua potable y colóquelo en su posición.

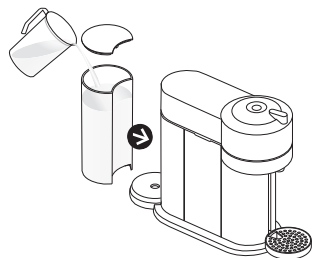

- 3 La luz parpadeará indicando el calentamiento. Una luz fija, indica que la máquina está lista.



- 2 - Para un óptimo tiempo de calentamiento, cierre y bloquee la máquina para encenderla.
- Si la máquina ya está cerrada y bloqueada, encienda la máquina presionando el botón.

- 4 Los ajustes de fábrica para los tamaños de tazas son los siguientes. Por favor asegure que el recipiente es lo suficientemente grande para prevenir un derrame.
- | | |
|----------------------|------------------------|
| 14 fl oz. / 414 ml | para "Alto" |
| 7.77 fl oz. / 230 ml | para "Americano o Mug" |
| 5.07 fl oz. / 150 ml | para "Gran Lungo" |
| 2.7 fl oz. / 80 ml | para "Double Espresso" |
| 1.35 fl oz. / 40 ml | para "Espresso" |

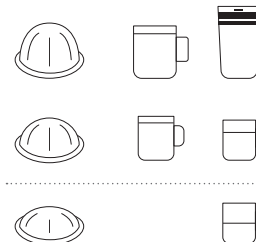

- 5 Ajuste la altura del soporte para tazas. El soporte de tazas cuenta con 3 posiciones y puede ser temporalmente retirada para ajustarse a varios tamaños de taza. Asegure que el soporte de tazas está correctamente colocado.

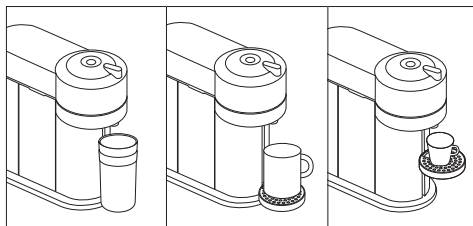

- 6 Desbloquee y abra el cabezal de la máquina por completo.

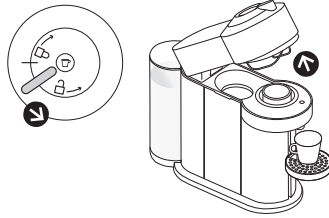

- 7 Esta máquina funciona con cápsulas *Nespresso Vertuo*. No se pueden usar cápsulas *Nespresso Original* en esta máquina.

- 8 Inserte una cápsula con el lado en forma de cúpula hacia abajo. Tenga cuidado de no lastimarse con las puntas afiladas y de que sus dedos no queden atrapados al meterlos dentro de la máquina.

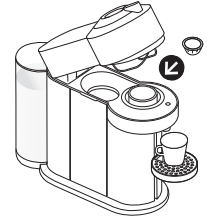

- i** **NOTA:** para evitar dañar la máquina, solo utilice cápsulas nuevas y sin abrir. Asegúrese de que se haya expulsado la cápsula anterior antes de insertar una nueva. Para evitar dañar la máquina, no gire la palanca mientras se prepara el café.

- 9 Cierre el cabezal y bloquee la máquina girando la palanca a la izquierda y hacia el símbolo de bloqueo.

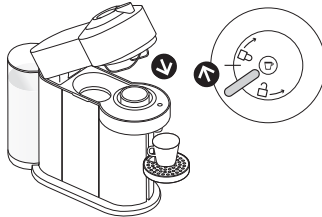

- i** Asegúrese de que no hay cápsulas en parte superior de la máquina antes de cerrar el cabezal. Si hay cápsulas, deberán ser retiradas y el contenedor de cápsulas debe ser vaciado.

- 10 Coloque una taza de capacidad suficiente debajo de la salida de café. Pueden producirse quemaduras debido al sobrecalentamiento.

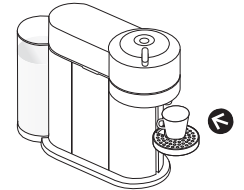

ES Preparación del café

- 11 Presione el botón para iniciar la preparación del café. Pasará cierto tiempo antes de que salga el líquido (debido a la lectura del código de barras, remojo e infusión de café).



- i** **NOTA:** la máquina reconocerá automáticamente la cápsula insertada y seleccionará los parámetros de preparación del café y la altura del café definida por los expertos en café de Nespresso para extraer la mezcla de café en su mejor punto.

- i** **NOTA:** puede hacer esto incluso mientras la máquina se está calentando. El café fluirá de manera automática cuando la máquina esté lista.

- 12 Para detener el flujo de café antes de tiempo, presione el botón.



- i** **NOTA:** al interrumpir el flujo de café, la máquina no se detendrá de inmediato.

- 13 Para determinar la altura del café en forma manual, presione el botón y vuelva a presionarlo para detener la máquina al alcanzar el volumen deseado.



- i** **NOTA:** el nivel puede ser activado solo durante los 45 segundos posteriores a la finalización de la extracción.

- 14 Por favor espere hasta que la preparación de café termine para desbloquear la manija y / o apagar la máquina. Gire la palanca a la derecha para abrir el cabezal y que la cápsula sea expulsada de manera automática.

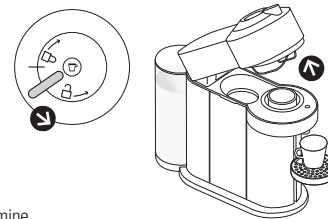

- i** Una luz fija aparecerá cuando el proceso de preparación termine.

- i** Para mayor higiene, no deje el cabezal de la máquina abierto cuando no vaya a estar en uso.

- i** **NOTA:** la manija puede calentarse después de varias extracciones.

Modo ahorro de energía

La máquina puede ser apagada en cualquier momento (mientras no esté en modo de preparación) manteniendo el botón pulsado durante 3 segundos. Modo "APAGADO" automático: La máquina se apagará de manera automática después de 2 minutos sin uso.



3 s

i **NOTA:** en algunos casos, la máquina puede tardar hasta 5 minutos para apagarse automáticamente.

Programación del volumen de agua

- 1** La programación es específica para cada tipo de cápsula (Alto, Mug, Gran Lungo, Double Espresso o Espresso). Los tamaños de taza pueden ser programados de 0,7 fl oz. / 20 ml a 17 fl oz. / 500 ml.

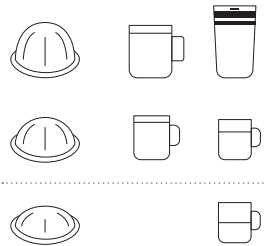

- 2** Abra el cabezal de la máquina; Inserte la cápsula que quiera programar.

- 3** La luz parpadeará mientras la máquina esté en modo de calentamiento. Una luz fija, indica que la máquina está lista.



- 4** Presione el botón y manténgalo presionado hasta que se alcance el volumen deseado.



- 5** Después de esto, el volumen de agua para el tipo de cápsula utilizado quedará almacenado para ese programa.

i **NOTA:** Una vez que el usuario programe un volumen específico por su cuenta, cada vez que se inserte una cápsula del mismo tipo en la máquina, la preparación se detendrá al llegar al tamaño de taza programado por el usuario. Es posible restablecer los volúmenes de tamaño de taza; consulte la sección "Restablecer la configuración de fábrica".

ES Restablecer la configuración de fábrica

Al restablecer los valores de fábrica, los volúmenes también serán reprogramados.

- 1 Abra el cabezal de la máquina y deje que se expulse la cápsula.

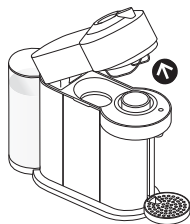

- 2 Cierre el cabezal. Mantenga la manija en la posición de desbloqueo.

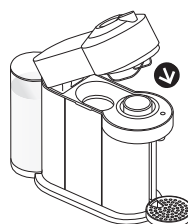

- 3 Presione el botón 5 veces dentro de 3 segundos. El botón parpadeará 5 veces naranja y cambiará a una luz fija blanca.

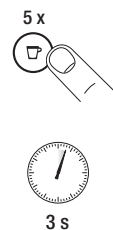

Vaciado del sistema antes de un período sin uso, para protección contra el congelamiento o antes de una reparación

- 1 Vacíe el tanque de agua y colóquelo en su lugar.



- 2 Coloque un recipiente debajo de la salida de café.

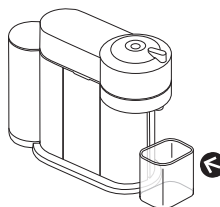

- 3 Desenchufe el cable de alimentación.



- 4 Abra el cabezal de la máquina y permita que la máquina expulse la cápsula utilizada.

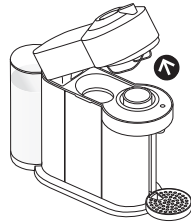

- 6 Cierre el cabezal y gire la manija a la izquierda hasta la posición de bloqueo.

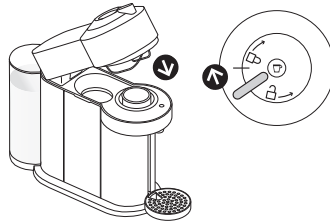

- 7 Presione y mantenga el botón mientras conecta el enchufe. Suelte el botón cuando la máquina inicie el proceso de vaciado.



- 5 Vacíe el contenedor de cápsulas, la charola de goteo y el soporte para tazas.

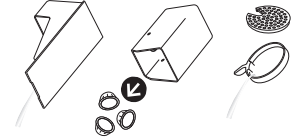

- 8 Tomará aproximadamente 30 segundos para completar el vaciado de la máquina. La máquina se "APAGA" de manera automática cuando está vacía.

⚠ PRECAUCIÓN: se debe tener cuidado al conectar la máquina con el botón presionado. Pequeñas cantidades de vapor pueden emitirse de la máquina mientras se vacían los líquidos restantes.

ES Limpieza

La máquina tiene un procedimiento de limpieza predefinido que se puede ejecutar a criterio del usuario.

- 1 Enjuague y limpie el tanque de agua y la tapa antes de llenar el tanque nuevamente con agua potable. Coloque el tanque de agua en su lugar.

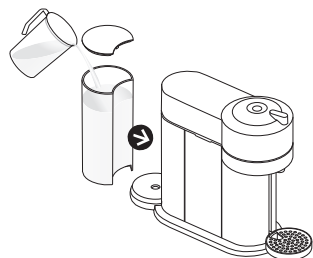

- 2 Coloque un recipiente de al menos 34 fl. oz. / 1 L bajo la salida de café.

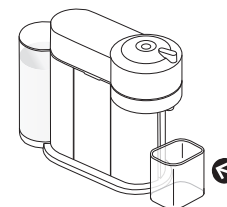

- 3 Abra el cabezal de la máquina y deje que se expulse la cápsula. Vacíe y enjuague el contenedor de la cápsula y la charola de goteo.

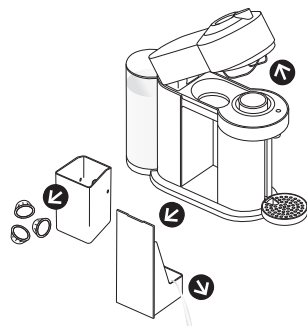

- 4 Cierre el cabezal y gire la manija hasta la posición de bloqueo.

- i** Por favor asegúrese que no hay cápsulas presentes en la máquina antes de realizar la limpieza.

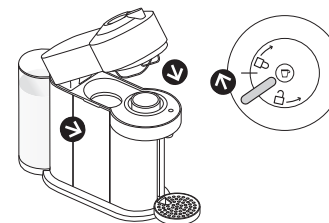

- 5 La luz parpadeará durante el calentamiento de la máquina. La luz fija indica que la máquina está lista.



- 7 El procedimiento se puede detener en cualquier momento presionando el botón. El botón mostrará una luz fija. En caso de que desee reanudar el proceso de limpieza, presione el botón de nuevo. Para preparar café, abra el cabezal e inserte una cápsula, cierre nuevamente el cabezal, bloquee la máquina mediante el giro de la palanca a la izquierda y presione el botón.

- 6 Espere a que la máquina esté lista. La luz se mantendrá fija y de color blanco. Presione el botón 3 veces en 2 segundos. El botón parpadeará rápidamente durante el procedimiento. En menos de 2 minutos saldrá líquido. El procedimiento de limpieza se ejecutará automáticamente durante 7 minutos.

3 x



2 s

⚠ PRECAUCIÓN: no utilice ningún agente de limpieza potente ni abrasivo, ni ningún producto de limpieza con solvente. No lo coloque en el lavaplatos. Nunca sumerja el aparato ni ninguna pieza de este en agua. Limpie la boca de salida de café en forma regular con un trapo húmedo. Solo utilice herramientas limpias para limpiar la máquina.

i NOTA: se puede acumular agua dentro de la máquina durante la limpieza. Si esto sucede, seque las partes visibles con un paño seco.

ES Descalcificación

EN WWW.NESPRESSO.COM PODRÁ ENCONTRAR VIDEOS DE AYUDA - VISITE LA SECCIÓN "MÁQUINAS".

i **NOTA:** duración: aproximadamente 20 minutos.

i **NOTA:** el modo descalcificación no puede ser interrumpido o detenido. Si la máquina se desconecta durante la descalcificación, la máquina entrará en modo descalcificación desde que se encienda nuevamente. Ambos ciclos, descalcificación y enjuague, pueden ser repetidos después de esto.

⚠ PRECAUCIÓN: lea las medidas importantes de seguridad en el paquete de descalcificación. La solución de descalcificación puede provocar lesiones. Evite el contacto con los ojos, la piel y las superficies. Nunca utilice productos que no sean parte del equipo de descalcificación de *Nespresso*, que se encuentra disponible a través de *Nespresso Club*, para evitar daños a su máquina. Si tiene preguntas adicionales sobre la descalcificación, comuníquese con su *Nespresso Club*.

1 Vacíe la charola de goteo y el contenedor de cápsulas.

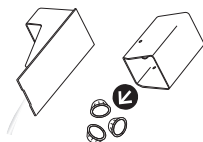

2 Llene el tanque de agua con 1 unidad de líquido de descalcificación de *Nespresso* y agregue, como mínimo, 17 fl oz. / 0.5 L de agua.

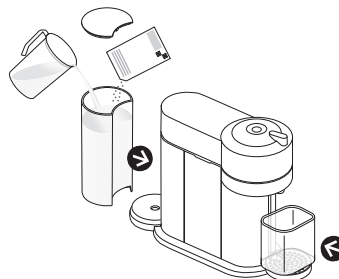

3 - Para un tiempo de calentamiento óptimo, cierre y bloquee la máquina para encenderla.
- Si la máquina ya está cerrada y bloqueada, encienda la máquina al presionar el botón.

- 4 La luz parpadeante indica que la máquina se está calentando. Una luz fija, indica que la máquina está lista.



- 5 Abra el cabezal y permita que la cápsula sea retirada.

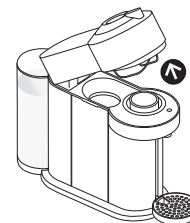

- 6 Cierre nuevamente el cabezal y deje la manija entre la posición de bloqueo y desbloqueo.

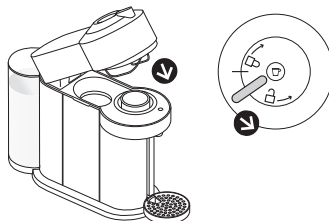

- 7 Para acceder al modo de descalcificación, mantenga presionado el botón por al menos 7 segundos.



- 8 El botón empezará a parpadear rápidamente. Cuenta con 45 segundos para entrar al modo de descalcificación siguiendo los siguientes pasos, de lo contrario, la máquina volverá al modo de preparación.

- 9 Bloquee la máquina mediante el giro de la manija a la izquierda y al símbolo de bloqueo y desbloquee la máquina girando la manija a la derecha. Presione el botón por al menos 7 segundos en la posición de bloqueo.

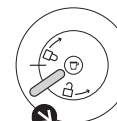
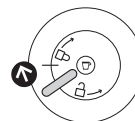

ES Descalcificación

- 10 Coloque el contenedor (mínimo de 34 fl. oz. / 1 L) debajo de la salida de café.

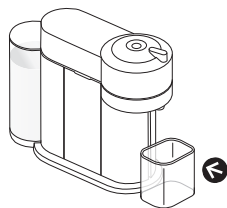

- 11 Para iniciar la descalcificación, bloquee la máquina girando la palanca a la izquierda al símbolo de bloqueo y presione el botón. La máquina se detendrá automáticamente cuando la primera fase de descalcificación esté completa.



- 12 Vacíe y enjuague minuciosamente el tanque de agua, la charola de goteo y el soporte para tazas.

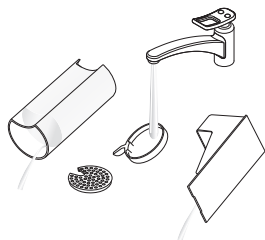

- 13 Llene el tanque de agua con agua potable.

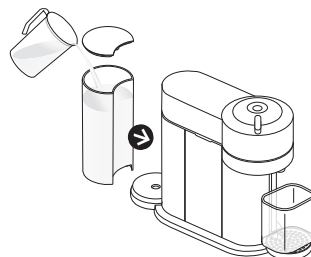

- 14 Cuando esté listo, presione el botón para enjuagar la máquina. La máquina se detendrá automáticamente cuando se complete el ciclo.



- 15 El botón dejará de parpadear rápidamente y cambiará a una luz fija. La descalcificación está completa. Permita que la máquina se seque por al menos 10 minutos previo a su uso.



- 16 La máquina está lista para su uso.

- i** El agua se puede acumular dentro de la máquina durante el enjuague. Si esto sucede, seque las partes visibles con un paño seco.

Parpadeo de botones

Descripción	Indicación (→ Resolución de problemas)	0	1"	2"
Sin luz en el botón	Máquina APAGADA → consulte el punto 1 & 10*			
Botón iluminado en color blanco y fijo	Modo Listo			
Parpadeo de luz blanca: Una vez/segundo	Preparación del café → consulte el punto 6*			...
Parpadeo rápido de luz naranja: dos veces/segundo	Modo de limpieza → vea el punto 6*			
Luz naranja parpadeando velozmente: tres veces/segundo	Descalcificación/vaciado → vea el punto 6*			
Luz blanca pulsante: encendiéndose hasta luz encendida fija, después APAGADO...	Calentando → ver punto 7*			
Luz naranja pulsante: encendiéndose hasta luz encendida fija, después APAGADO...	Calentando → ver punto 7			
Luz naranja parpadeando rápidamente dos veces, luego apagado largo	Error → consulte el punto 7 y 8*			
Naranja botón ENCENDIDO durante 1.5 segundos, después se apaga durante 0.5 segundos	El tanque de agua está vacío → ver el punto 5*			
Parpadeo de luz naranja 5 veces en 10 segundos	Restablecer la configuración de fábrica			
Parpadeo alternado blanco y naranja. 3 veces y luego queda fija	Alerta de descalcificación → ver el punto 11			

* Consulte la página 56

ES Resolución de problemas

EN WWW.NESPRESSO.COM PODRÁ ENCONTRAR VIDEOS DE AYUDA - VISITE LA SECCIÓN "MÁQUINAS".

1. Sin luz en el botón.	- La máquina se "APAGÓ" en forma automática; presione el botón o "DESBLOQUEE" la máquina.	- Revise el enchufe, la tensión y el fusible.
2. Sin café, Sin agua.	- Controle que el tanque de agua esté lleno. - Revise que una cápsula esté insertada en la posición correcta, que la manija esté correctamente cerrada y presione el botón de inicio.	- Realice una descalcificación de ser necesario. - Abra el cabezal de la máquina y permita que la máquina expulse la cápsula. Luego realice una limpieza de acuerdo con los lineamientos de la sección de limpieza.
3. El café no está lo suficientemente caliente.	- Caliente previamente la taza con agua caliente del grifo.	- Realice una descalcificación de ser necesario.
4. La máquina no arranca y tiene la luz encendida fija. Si parpadea, consulte los siguientes puntos.	- Revise que la manija esté correctamente cerrada. - Si desea preparar café o Espresso, revise que la cápsula esté correctamente colocada y que la manija esté correctamente cerrada. Presione el botón para iniciar.	- Si está limpiando, descalcificando o vaciando el sistema, compruebe que no haya ninguna cápsula colocada, cierre, bloquee la máquina y presione el botón para iniciar una de estas operaciones.
5. La máquina no arranca y la luz parpadea alternativamente: un parpadeo y una pausa.	- Llene el tanque de agua y presione el botón para arrancar.	- Verifique que la manija esté correctamente cerrada.
6. La luz parpadea mientras la máquina está en funcionamiento.	- Si el café fluye normalmente, esto indica que la máquina está funcionando correctamente. - Si solo sale agua, la máquina está ejecutando una orden del usuario, ya sea para limpieza, descalcificación o para vaciar el sistema. Consulte la sección correspondiente de este manual del usuario.	- Si no tiene intención de limpiar, descalcificar o vaciar el sistema, presione el botón para detener la máquina. Si la luz sigue parpadeando, salga del modo de descalcificación manteniendo presionado el botón durante al menos 7 segundos o consulte la siguiente sección. Si el problema continúa, llame a <i>Nespresso Club</i> .
7. La luz parpadea y la máquina no está funcionando.	- llevará algún tiempo antes de que salga el líquido (debido a la lectura del código de barras y la prehumectación del café). - Revise que la cápsula esté insertada en la posición correcta, que la manija esté colocada de manera correcta y presione el botón para iniciar. - llene el tanque de agua y presione el botón para arrancar.	- Pase la máquina al "modo APAGADO" presionando el botón durante 3 segundos y luego vuelva a presionarlo para encenderla. Ahora espere unos 20 minutos para permitir que la máquina se enfríe después del uso extensivo. - Si la máquina no se apaga, salga del modo de descalcificación presionando el botón durante al menos 7 segundos.
8. La luz parpadea alternativamente: 2 parpadeos y 1 pausa de forma continua. La máquina no está en funcionamiento.	- Durante preparaciones regulares de Café/Espresso: 1) Desbloquee la máquina y abra el cabezal para verificar que una cápsula no dañada fue colocada de manera correcta 2) Revise que la manija está en la posición de bloqueo 3) Revise que el tanque de agua está lleno. - Durante la descalcificación, vaciado y limpieza: 1) Revise que la cápsula fue retirada 2) Revise que la manija está en posición de bloqueo. - Durante la programación de volumen: 1) Compruebe si se ha colocado bien la cápsula 2) Consulte el capítulo correspondiente.	- Si el problema persiste: 1. Desbloquee la manija y abra el cabezal de la máquina. 2. Cambie la cápsula (si es necesario). 3. Desenchufe el cable de alimentación y enchufe la máquina de nuevo en la toma de corriente después de 10 segundos. 4. Cierre el cabezal y presione el botón para encender y presiónelo de nuevo para iniciar la preparación. Si el problema continúa, llame a <i>Nespresso Club</i> .
9. Fuga o salida de café inusual.	- Compruebe que el tanque de agua esté bien colocado.	
10. La máquina se "APAGA".	- Para ahorrar energía, la máquina se apagará de manera automática después de 2 minutos sin uso.	- Consulte el párrafo sobre el "Concepto de ahorro de energía".
11. Luz que parpadea alternativamente 3 veces y después permanece encendida.	- Se necesita una descalcificación: Después de que aparece la alerta, la máquina se puede utilizar unas cuantas veces antes de que sea necesario realizar una descalcificación.	
12. Granos de café en la taza.	- Realice el procedimiento de limpieza dos veces.	- Vea el párrafo "Limpieza".

Contacte a *Nespresso*

ES

Si requiere información adicional, en caso de problemas o si requiere consejos, contacte a *Nespresso*.
Los detalles de contacto de *Nespresso* pueden encontrarse en el material de bienvenida o en nespresso.com

Desecho y protección ambiental

Este electrodoméstico cumple con la Directiva Europea 2012/19/CE. El equipo y materiales de empaque contienen materiales reciclables.

Su electrodoméstico contiene materiales que pueden ser recuperados o pueden ser reciclables. La separación de los residuos restantes en diversos tipos facilita el reciclaje de materias primas valiosas. Deje el electrodoméstico en un punto de recolección. Puede obtener información sobre la eliminación con sus autoridades locales. Para saber más acerca de la estrategia de sustentabilidad de *Nespresso*, visite www.nespresso.com/positive

ES Garantía Limitada

Nespresso garantiza este producto contra defectos en materiales y mano de obra por un periodo de un año. El periodo de garantía comienza en la fecha de la compra y *Nespresso* requiere la presentación de una prueba de compra para validar la fecha. Durante el periodo de garantía, *Nespresso* reparará o reemplazará a discreción cualquier producto defectuoso sin costo para el usuario. El reemplazo de productos o partes reparadas tendrán un periodo de garantía por la porción no expirada de la garantía original o seis meses, lo que sea mayor. Esta garantía limitada no aplica a ningún defecto resultado de negligencia, accidente, mal uso o alguna otra causa fuera del control razonable de *Nespresso*, incluyendo pero no limitado a: desgaste por uso, negligencia o falla al seguir las instrucciones del producto, mantenimiento impropio o inadecuado, depósitos de calcio o descalcificación, conexión incorrecta a una fuente de poder, modificación no autorizada del producto o reparación, para uso comercial, incendios, descargas eléctricas, inundaciones u otras causas externas. Esta garantía es válida solamente en el país de compra o en otros países donde *Nespresso* venda o de servicio a máquinas del mismo modelo con características técnicas idénticas. La garantía de servicio fuera del país de compra está limitada a los términos y condiciones a la garantía correspondiente del país de servicio. Si el costo de la reparación no estuviese cubierto por la garantía, *Nespresso* notificará al cliente y el costo se le será cargado. Salvo en relación a pérdidas que no puedan ser limitadas o excluidas en materia legal, el desempeño de *Nespresso* en sus obligaciones adquiridas deberá quedar exento de responsabilidad bajo esta garantía. A excepción de la exención permitida por la ley aplicable, los términos de esta garantía limitada no excluyen, restringen o modifican los estatutos mandatorios de los derechos aplicables a la venta del producto y son complementarios a estos derechos. Si Ud. cree que el producto está defectuoso, contacte a *Nespresso* para instrucciones sobre cómo proceder con la reparación. Visite nuestro sitio web en www.nespresso.com para detalles de contacto.



VERTUO NEXT

