

Use & Care Guide  
Manual de uso y cuidado  
Guide d'Utilisation et d'Entretien

English / Español / Français

Table of Contents / Índice / Table des matières.....2



Designed to use only HE High Efficiency detergents.

Diseñada para utilizar solamente detergentes de alto rendimiento (HE).

Conçue pour l'utilisation d'un détergent haute efficacité seulement.

Models/Modelos/Modèles: 26112\*, 27102\*

# Kenmore®

## Automatic Washer

### Lavadora automática

### Laveuse automatique

\* = color number, número de color, numéro de couleur

P/N W10560162B  
Sears Brands Management Corporation  
Hoffman Estates, IL 60179 U.S.A.  
[www.kenmore.com](http://www.kenmore.com)  
[www.sears.com](http://www.sears.com)

Sears Canada Inc.  
Toronto, Ontario, Canada M5B 2C3  
[www.sears.ca](http://www.sears.ca)



## Table of Contents

WASHER SAFETY .....	3
WHAT'S NEW UNDER THE LID? ...	4
CONTROL PANEL AND FEATURES .....	5
CYCLE GUIDE .....	7
USING YOUR WASHER .....	8
WASHER MAINTENANCE .....	11
TROUBLESHOOTING .....	13
PROTECTION AGREEMENTS .....	18
WARRANTY .....	18
ASSISTANCE OR SERVICE .....	Back Cover

## Índice

SEGURIDAD DE LA LAVADORA .....	19
¿QUÉ HAY DE NUEVO DEBAJO DE LA TAPA?.....	20
PANEL DE CONTROL Y CARACTERÍSTICAS .....	21
GUIÁ DE CICLOS.....	23
USO DE SU LAVADORA.....	24
MANTENIMIENTO DE LA LAVADORA.....	27
SOLUCIÓN DE PROBLEMAS.....	30
CONTRATOS DE PROTECCIÓN ..	36
GARANTÍA .....	36
AYUDA O SERVICIO TÉCNICO .....	Contraportada

## Table des matières

SÉCURITÉ DE LA LAVEUSE.....	37
QUOI DE NEUF SOUS LE COUVERCLE?.....	38
TABLEAU DE COMMANDE ET CARACTÉRISTIQUES.....	39
GUIDE DE PROGRAMMES.....	41
UTILISATION DE LA LAVEUSE.....	43
ENTRETIEN DE LA LAVEUSE.....	46
DÉPANNAGE.....	48
CONTRATS DE PROTECTION .....	54
GARANTIE .....	54
ASSISTANCE OU SERVICE .....	Couverture arrière

## WASHER SAFETY

### Your safety and the safety of others are very important.

We have provided many important safety messages in this manual and on your appliance. Always read and obey all safety messages.



This is the safety alert symbol.

This symbol alerts you to potential hazards that can kill or hurt you and others.

All safety messages will follow the safety alert symbol and either the word "DANGER" or "WARNING." These words mean:

**! DANGER**

**You can be killed or seriously injured if you don't immediately follow instructions.**

**! WARNING**

**You can be killed or seriously injured if you don't follow instructions.**

All safety messages will tell you what the potential hazard is, tell you how to reduce the chance of injury, and tell you what can happen if the instructions are not followed.

### IMPORTANT SAFETY INSTRUCTIONS

**WARNING:** To reduce the risk of fire, electric shock, or injury to persons when using the washer, follow basic precautions, including the following:

- Read all instructions before using the washer.
- Do not wash articles that have been previously cleaned in, washed in, soaked in, or spotted with gasoline, dry-cleaning solvents, other flammable, or explosive substances as they give off vapors that could ignite or explode.
- Do not add gasoline, dry-cleaning solvents, or other flammable, or explosive substances to the wash water. These substances give off vapors that could ignite or explode.
- Under certain conditions, hydrogen gas may be produced in a hot water system that has not been used for 2 weeks or more. **HYDROGEN GAS IS EXPLOSIVE.** If the hot water system has not been used for such a period, before using the washing machine, turn on all hot water faucets and let the water flow from each for several minutes. This will release any accumulated hydrogen gas. As the gas is flammable, do not smoke or use an open flame during this time.
- Do not allow children to play on or in the washer. Close supervision of children is necessary when the washer is used near children.
- Before the washer is removed from service or discarded, remove the door or lid.
- Do not reach into the washer if the drum, tub or agitator is moving.
- Do not install or store the washer where it will be exposed to the weather.
- Do not tamper with controls.
- Do not repair or replace any part of the washer or attempt any servicing unless specifically recommended in this manual or in published user-repair instructions that you understand and have the skills to carry out.
- See "Electrical Requirements" located in the installation instructions for grounding instructions.

**SAVE THESE INSTRUCTIONS**

State of California Proposition 65 Warnings:

**WARNING:** This product contains one or more chemicals known to the State of California to cause cancer.

**WARNING:** This product contains one or more chemicals known to the State of California to cause birth defects or other reproductive harm.

## WHAT'S NEW UNDER THE LID?

### Cleaning with Less Water

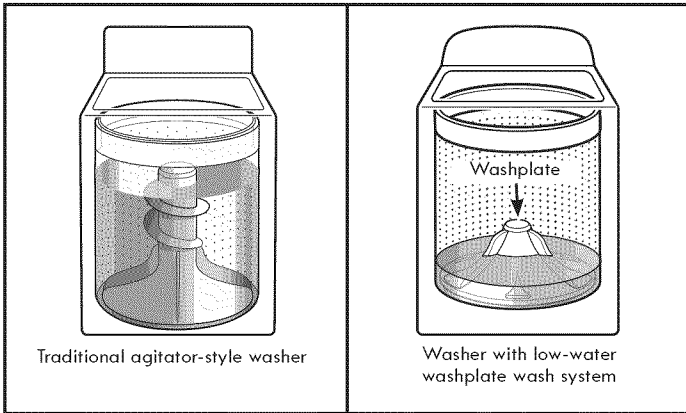

The most striking difference in your new washer is the low-water washplate wash system. The washer automatically adjusts the water level to the load size—no water level selector is needed.

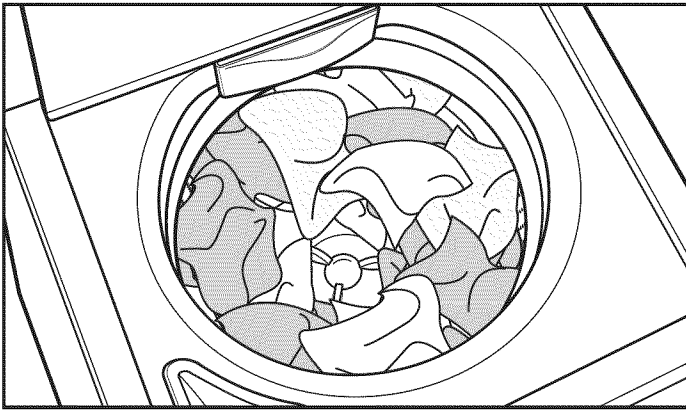

For best performance, it is recommended to load garments in loose heaps evenly around the washplate.

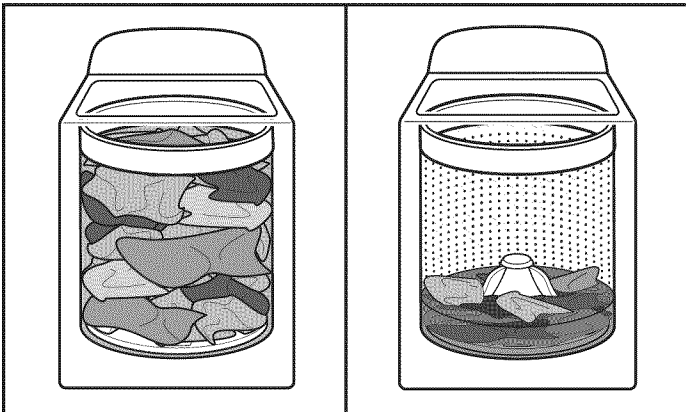

As the washer dampens and moves the load, the level of the garments will settle in the basket. This is normal, and does not indicate that more garments should be added.

**IMPORTANT:** You will not see a washer basket full of water as with your past agitator-style washer. It is normal for some of the load to be above the water line.

### Automatic Load Size Sensing

Once you start the cycle, the lid will lock, and the washer will begin the sensing process to determine the correct water level for the load. This may take several minutes before water is added. You will find a step-by-step description in the "Cycle Status Lights" section.

You will hear the motor turn the basket in short pulses to thoroughly wet the load. This low-water wash method uses less water and energy compared to a traditional agitator-style washer.

### Choosing the Right Detergent

Use only High Efficiency detergents. The package will be marked "HE" or "High Efficiency." Low-water washing creates excessive sudsing with a regular non-HE detergent. Using regular detergent will likely result in longer cycle times and reduced rinsing performance. It may also result in component failures and noticeable mold or mildew. HE detergents are made to produce the right amount of suds for the best performance. Follow the manufacturer's instructions to determine the amount of detergent to use.



Use only High Efficiency (HE) detergent.

### Concentrated Cleaning

Low-water cleaning means concentrated cleaning. Rather than diluting detergent as done in an agitator-style washer, this washer delivers the detergent directly to the soils.

### Normal Sounds You Can Expect

At different stages of the wash cycle, you may hear sounds and noises that are different from those of your previous washer. For example, you may hear a clicking and hum at the beginning of the cycle, as the lid lock goes through a self-test. There will be different kinds of humming and whirring sounds as the washplate moves the load. And sometimes, you may hear nothing at all, as the washer determines the correct water level for your load or allows time for clothes to soak.

# CONTROL PANEL AND FEATURES

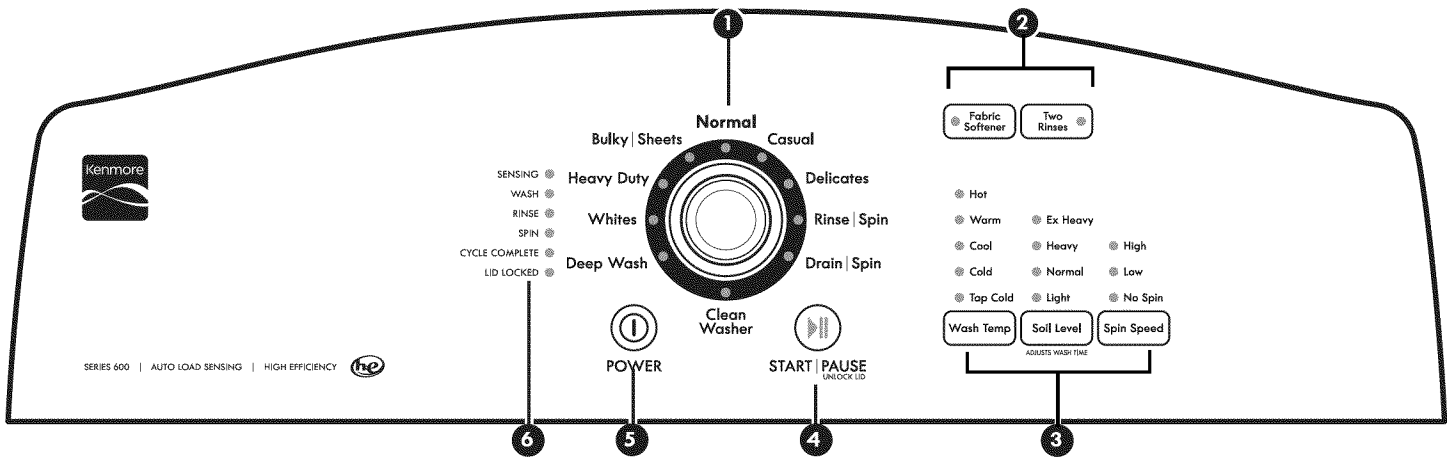

## 1 WASH CYCLE KNOB

Use the Wash Cycle knob to select available cycles on your washer. Turn the knob to select a cycle for your laundry load. See “Cycle Guide” for detailed descriptions of cycles.

## 2 CYCLE OPTIONS

When you select a cycle, its default options will light up.

**NOTE:** Not all cycles, options, and modifiers are available on all models. You may also add or remove options for each cycle. Not all options can be used with all cycles, and some are preset to work with certain cycles.

### FABRIC SOFTENER

This option must be selected if using fabric softener during a cycle. It ensures that fabric softener is added at the correct time in the rinse for even distribution.

**NOTE:** Press and hold FABRIC SOFTENER for 6 seconds to turn cycle signal on or off.

### TWO RINSES

This option can be used to automatically add a second rinse to most cycles.

**NOTE:** Press and hold TWO RINSES for 6 seconds to turn button sounds on or off.

## 3 CYCLE MODIFIERS

When you select a cycle, its default modifiers will light up. Not all cycles, options, and modifiers are available on all models.

### WASH TEMP

Wash Temp senses and maintains uniform water temperatures by regulating incoming hot and cold water.

Select a wash temperature based on the type of fabric and soils being washed. For best results and following the garment label instructions, use the warmest wash water safe for your fabric.

- Warm and hot water may be cooler than what your previous washer provided.
- Even in a Cool water wash, some warm water may be added to the washer to maintain a minimum temperature.

## SOIL LEVEL

Soil level (wash time) is preset for each wash cycle.

For most loads, use the soil level that is preset with the cycle you have chosen. For heavily soiled and sturdy fabrics, press SOIL LEVEL to select more wash time, if needed. For lightly soiled and delicate fabrics, press SOIL LEVEL to select less wash time, if needed. Lower soil level setting will help reduce tangling and wrinkling.

## SPIN SPEED

This washer automatically selects the spin speed based on the cycle selected. The preset speeds can be changed. Not all spin speeds are available with all cycles.

- Faster spin speeds mean shorter dry times, but may increase wrinkling in your load.
- Slower spin speeds mean less wrinkling, but will leave your load more damp.

## 4 START/PAUSE/Unlock Lid button

Press to start the selected cycle; press again to pause the cycle and unlock the lid. If the washer has been paused the “wash” status light will flash. To restart the selected cycle press start again.

**NOTE:** If the washer is spinning, it may take several minutes to unlock the lid. Press and hold for 3 seconds to cancel a cycle.

## 5 POWER BUTTON

Press to turn the washer ON. Pressing once while the washer is on will cancel the current cycle. Pressing twice will turn the washer OFF.

## 6 CYCLE STATUS LIGHTS INDICATOR

The Cycle Status Lights show the progress of a cycle. At each stage of the process, you may notice sounds or pauses that are different from traditional washers.

### SENSING

When the START/PAUSE/Unlock Lid button is pressed, the washer will first perform a self-test on the lid lock mechanism. You will hear a click, the basket will make a slight turn, and the lid will unlock briefly before locking again.

Once the lid has locked the second time, the washer will use short, slow spins to estimate the load size. These sensing spins may take 2 to 3 minutes before water is added to the load and you may hear the hum of these spins. If the sensing light is on, then washer is working properly. You will hear the motor turn the basket in short pulses to thoroughly wet the load. The washer will then move the load briefly, pause to allow water to soak in to the load, and resume adding water. This process may repeat until the correct amount of water has been added for the load. You may also hear water flowing through the dispenser, adding detergent to the load.

**NOTE:** Avoid opening the lid during sensing. The sensing process will start over when the washer is restarted. The sensing light may also come on during the Wash portions of the cycle. This is normal.

### WASH

You will hear the motor and washplate moving the load. Unlike traditional washers, the load is not covered with water. Low-water cleaning means concentrated cleaning. Rather than diluting detergent as done in an agitator-style washer, this washer delivers the detergent directly to the soils. The motor sounds may change at different stages in the cycle. The wash time is determined by the selected soil level.

SENSING ●

WASH ●

RINSE ●

SPIN ●

CYCLE COMPLETE ●

LID LOCKED ●

### RINSE

You will hear sounds similar to the wash cycle as the washer rinses and moves the load. You may hear the motor turning on briefly (short hum) to move the basket while filling. Fabric softener will be added if the Fabric Softener option was selected. Some cycles use spray rinsing.

### SPIN

The washer spins the load at increasing speeds for proper water removal, based on the selected cycle and spin speed.

### CYCLE COMPLETE

Once the cycle is complete, this light will come on. Remove the load promptly for best results.

### LID LOCKED

To allow for proper load sensing and spinning, the lid will lock and the Lid Locked light will turn on. This light indicates that the lid is locked and cannot be opened.



START | PAUSE  
UNLOCK LID

If you need to open the lid, press START/PAUSE/Unlock Lid. The lid will unlock once the washer movement has stopped. This may take several minutes if the load was spinning at high speed. Press START/PAUSE/Unlock Lid again to resume the cycle.

## CYCLE GUIDE

Settings and options shown in **bold** are default settings for that cycle. For best fabric care, choose the cycle that best fits the load being washed.

Not all cycles and options are available on all models.

Items to wash:	Cycle:	Wash Temp*:	Soil Level:	Spin Speed:	Available Options:	Cycle Details:
Casual and mixed loads, jeans, towels, sturdy fabrics	Deep Wash	Hot <b>Warm</b> Cool Cold Tap Cold	Ex Heavy Heavy <b>Normal</b> Light	High <b>Low</b> No Spin	Fabric Softener Two Rinses	Provides additional water and alternating wash action for heavily soiled mixed loads. Water-level sensing process may take longer for some items than for others because they will absorb more water than other fabric types.
Heavily soiled white fabrics	Whites	<b>Hot</b> Warm Cool Cold Tap Cold	<b>Ex Heavy</b> Heavy Normal Light	<b>High</b> Low No Spin	Fabric Softener <b>Two Rinses</b>	Two Rinses is a default option, but may be turned off. For maximum soil removal, use liquid chlorine bleach.
Sturdy fabrics, colorfast items, towels, jeans	Heavy Duty	<b>Hot</b> Warm Cool Cold Tap Cold	<b>Ex Heavy</b> Heavy Normal Light	<b>High</b> No Spin	Fabric Softener Two Rinses	Use this cycle for heavily soiled or sturdy items. Water-level sensing process may take longer for some items than for others because they will absorb more water than other fabric types.
Large items such as sheets, sleeping bags, small comforters, jackets, small washable rugs	Bulky/ Sheets	<b>Hot</b> Warm Cool Cold Tap Cold	Ex Heavy Heavy <b>Normal</b> Light	High <b>Low</b> No Spin	Fabric Softener Two Rinses	Use this cycle to wash large items such as jackets and small comforters. The washer will fill with enough water to wet down the load before the wash portion of the cycle begins, and uses a higher water level than other cycles.
Cottons, linens, and mixed garment loads	Normal	Hot Warm Cool Cold <b>Tap Cold</b>	Ex Heavy Heavy <b>Normal</b> Light	<b>High</b> No Spin	Fabric Softener Two Rinses	Use this cycle for normally soiled cottons and mixed fabric loads. Low speed spin is not available. This cycle features a spray rinse.
No-iron fabrics, cottons, perm press, linens, synthetics	Casual	Hot Warm <b>Cool</b> Cold Tap Cold	Ex Heavy Heavy <b>Normal</b> Light	High <b>Low</b> No Spin	Fabric Softener Two Rinses	Use this cycle to wash loads of no-iron fabrics such as sport shirts, blouses, casual business clothes, permanent press, and blends.
Machine-wash silks, hand-wash fabrics	Delicates	Hot Warm <b>Cool</b> Cold Tap Cold	Ex Heavy Heavy Normal <b>Light</b>	High <b>Low</b> No Spin	Fabric Softener Two Rinses	Use this cycle to wash lightly soiled garments indicating "Machine Washable Silks" or "Gentle" cycle on the care label. Place small items in mesh garment bags before washing. This cycle uses a higher, preset water level.
Swimsuits and items requiring rinsing without detergent	Rinse/ Spin	Tap Cold	NA	<b>High</b> Low No Spin	Fabric Softener	Combines a rinse and spin for loads requiring an additional rinse cycle or to complete a load after power interruption. Spin speed is selectable; default is high. This cycle uses a higher, preset water level. Also use for loads that require rinsing only.
Hand-wash items or dripping wet items	Drain/ Spin	NA	NA	<b>High</b> Low No Spin		This cycle uses a spin to shorten drying times for heavy fabrics or special-care items washed by hand. Use this cycle to drain washer after cancelling a cycle or completing a cycle after a power failure.
No clothes in washer	Clean Washer	<b>Hot</b>	<b>Ex Heavy</b>	<b>High</b>		Use this cycle every 30 washes to keep the inside of your washer fresh and clean. This cycle uses a higher water level. Use with liquid chlorine bleach to thoroughly clean the inside of your washer. This cycle should not be interrupted. See "Washer Care." <b>IMPORTANT:</b> Do not place garments or other items in the washer during the Clean Washer cycle. Use this cycle with an empty wash tub.

\*All rinses are cold.

## USING YOUR WASHER

### ⚠ WARNING



#### Fire Hazard

Never place items in the washer that are dampened with gasoline or other flammable fluids.

No washer can completely remove oil.

Do not dry anything that has ever had any type of oil on it (including cooking oils).

Doing so can result in death, explosion, or fire.

### ⚠ WARNING



#### Electrical Shock Hazard

Plug into a grounded 3 prong outlet.

Do not remove ground prong.

Do not use an adapter.

Do not use an extension cord.

Failure to follow these instructions can result in death, fire, or electrical shock.

### 1. Sort and prepare your laundry

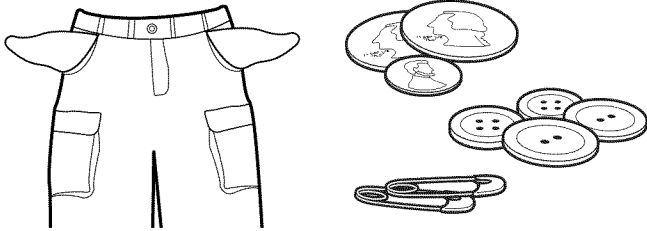

- Empty pockets. Loose change, buttons, or any small object can pass under the washplate and become trapped, causing unexpected sounds.
- Sort items by recommended cycle, water temperature, and colorfastness.
- Separate heavily soiled items from lightly soiled.
- Separate delicate items from sturdy fabrics.
- Do not dry garments if stains remain after washing, because heat can set stains into fabric.
- Treat stains promptly.
- Close zippers, fasten hooks, tie strings and sashes, and remove non-washable trim and ornaments.
- Mend rips and tears to avoid further damage to items during washing.

#### Helpful Tips:

- When washing water-proof or water-resistant items, load evenly. See "Cycle Guide" for tips and more information on using the Bulky cycle.
- Use mesh garment bags to help avoid tangling when washing delicate or small items.
- Turn knits inside out to avoid pilling. Separate lint-takers from lint-givers. Synthetics, knits, and corduroy fabrics will pick up lint from towels, rugs, and chenille fabrics.

**NOTE:** Always read and follow fabric care label instructions to avoid damage to your garments.

### 2. Add laundry products

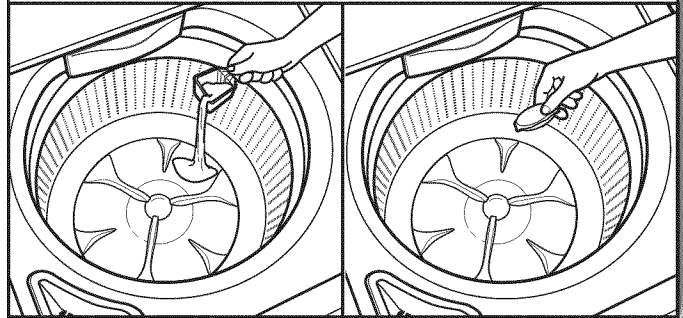

Single-dose laundry packet, color-safe bleach, Oxi-type boosters, or fabric softener crystals can be added to the basket prior to adding laundry.

**NOTE:** Do not add clothes to washer basket prior to adding laundry products. Always follow manufacturer's instructions.

### 3. Load laundry into washer

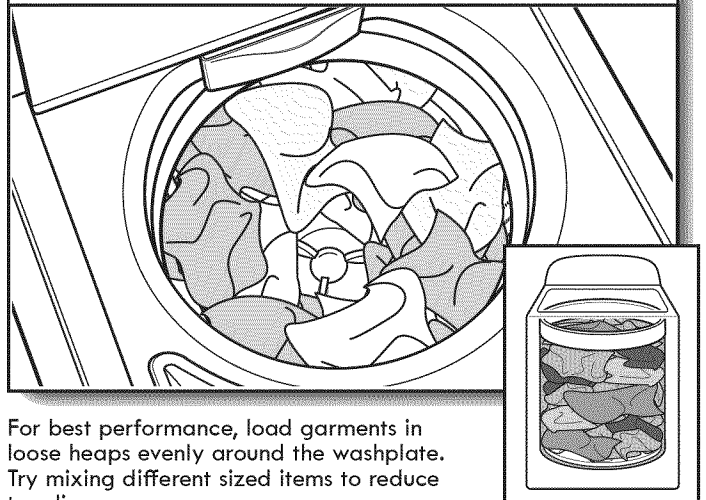

For best performance, load garments in loose heaps evenly around the washplate. Try mixing different sized items to reduce tangling.

**IMPORTANT:** Garments need to move freely for best cleaning and to reduce wrinkling and tangling.

## USING LAUNDRY PRODUCT DISPENSERS

**NOTE:** Do not add single-dose laundry packets, color-safe bleach, Oxi-type boosters, or fabric softener crystals to dispensers. They will not dispense correctly.

### 4. Add HE detergent to dispenser

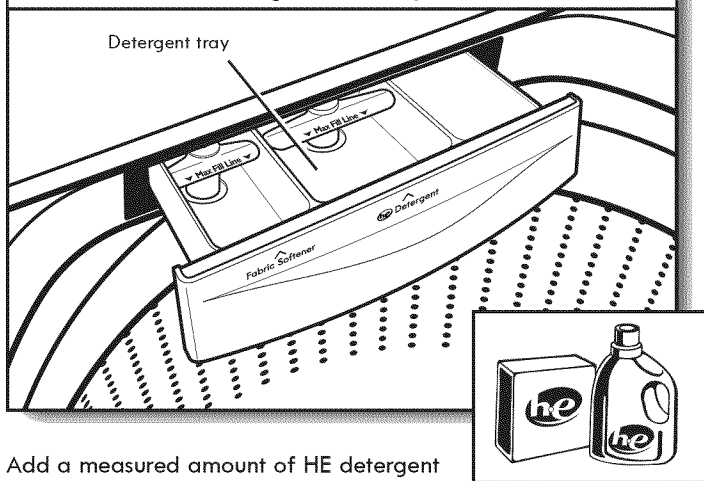

Add a measured amount of HE detergent into detergent tray. This tray holds 3 oz. (89 mL). Do not overfill tray – adding too much detergent may cause detergent to be dispensed into the washer too early.

**IMPORTANT:** Use only High Efficiency detergents. The package will be marked “HE” or “High Efficiency.” Low-water washing creates excessive sudsing with a regular non-HE detergent. Using regular detergent will likely result in longer cycle times and reduced rinsing performance. It may also result in component failures and noticeable mold or mildew. HE detergents are made to produce the right amount of suds for the best performance. Follow the manufacturer’s instructions to determine the amount of detergent to use.

**HELPFUL TIP:** See “Washer Maintenance” for information on recommended method of cleaning washer dispenser trays.

### 5. Add liquid chlorine bleach to dispenser

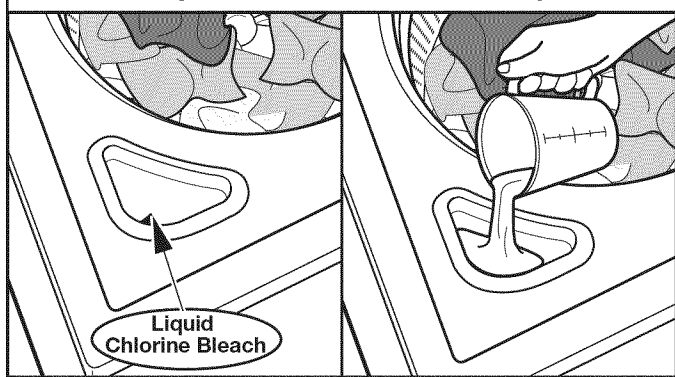

Do not overfill, dilute, or use more than 1 cup (250 mL). Do not use color-safe bleach or Oxi products in the same cycle with liquid chlorine bleach.

### 6. Add fabric softener to dispenser

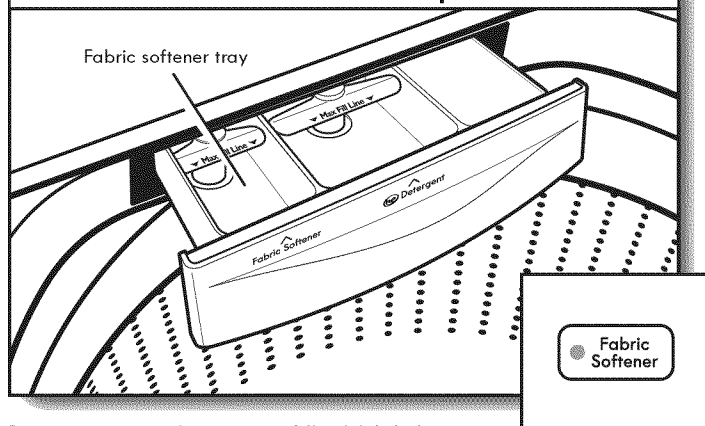

Pour a measured amount of liquid fabric softener into tray; always follow manufacturer’s directions for correct amount of fabric softener based on your load size. Close dispenser drawer, then select Fabric Softener option.

**IMPORTANT:** Fabric Softener option must be selected to ensure proper distribution at correct time in cycle. Do not overfill or dilute. Overfilling dispenser will cause fabric softener to immediately dispense into washer.

If Two Rinses option is selected, fabric softener will be dispensed into the last rinse.

It is normal for a small amount of water to remain in the dispenser at the end of a cycle.

### 7. Press POWER to turn on washer



Make sure the dispenser drawer is closed completely, then press POWER to turn on the washer.

### 8. Select cycle

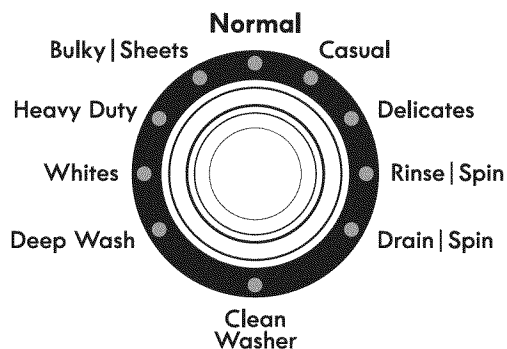

Turn cycle knob to choose your wash cycle. For more information, see “Control Panel”.

### 9. Select cycle settings

Hot  
 Warm     Ex Heavy  
 Cool     Heavy     High  
 Cold     Normal     Low  
 Tap Cold     Light     No Spin

ADJUSTS WASH TIME

Once you select a cycle, the default settings for that cycle will be lit. Press the cycle modifier buttons to change the Wash Temp, Soil Level, and Spin Speed, if desired.

**NOTE:** Always read and follow fabric care label instructions to avoid damage to your garments.

Wash Temp	Suggested Fabrics
<b>Hot</b> Some cold water is added to save energy. This may be cooler than your hot water heater setting.	Whites and pastels Durable garments Heavy soils
<b>Warm</b> Some cold water may be added, so this will be cooler than what your previous washer provided.	Bright colors Moderate to light soils
<b>Cool - brights/darks</b> Warm water is added to assist in soil removal and to help dissolve detergents.	Colors that bleed or fade Light soils
<b>Cold</b> Warm water may be added to assist in soil removal and to help dissolve detergents.	Dark colors that bleed or fade Light soils
<b>Tap Cold</b> This is the temperature from your faucet.	Dark colors that bleed or fade Light soils

### 10. Select cycle options

Fabric Softener

Select any other cycle options you may wish to add, if not previously set. Some cycles will automatically add certain options such as Two Rinses. These can be turned off, if desired.

**NOTE:** Not all options are available with all cycles.

### 11. Select Start/Pause/Unlock Lid to begin wash cycle

  
**START | PAUSE**  
UNLOCK LID

Press the START/PAUSE/Unlock Lid button to start the wash cycle. When the cycle has finished, the CYCLE COMPLETE indicator will light up. Promptly remove garments after cycle has completed to avoid odor, reduce wrinkling, and rusting of metal hooks, zippers, and snaps.

**Unlocking the lid to add garments**  
 If you need to open the lid to add 1 or 2 missed garments, you may do so during the first portion of the sensing step. Press START/PAUSE/Unlock Lid; the lid will unlock once the washer movement has stopped. This may take several minutes if the load was spinning at high speed. Then close lid and press START/PAUSE/Unlock Lid again to restart the cycle. If lid is left open for more than 10 minutes, the water will pump out.



# WASHER MAINTENANCE

## WATER INLET HOSES

Replace inlet hoses after 5 years of use to reduce the risk of hose failure. Periodically inspect and replace inlet hoses if bulges, kinks, cuts, wear, or leaks are found.

When replacing your inlet hoses, mark the date of replacement on the label with a permanent marker.

**NOTE:** This washer does not include inlet hoses. See the "Installation Instructions" for more information.

## WASHER CARE

### Recommendations to Help Keep Your Washer Clean and Performing at its Best

1. Always use High Efficiency (HE) detergents and follow the HE detergent manufacturer's instructions regarding the amount of HE detergent to use. Never use more than the recommended amount because that may increase the rate at which detergent and soil residue accumulate inside your washer, which in turn may result in undesirable odor.
2. Use warm and hot wash water settings sometimes (not exclusively cold water washes), because they do a better job of controlling the rate at which soils and detergent accumulate.
3. Always leave the washer lid open between uses to help dry out the washer and prevent the buildup of odor-causing residue.

### Cleaning Your Top Loading Washer

Read these instructions completely before beginning the routine cleaning processes recommended below. This Washer Maintenance Procedure should be performed, at a minimum, once per month or every 30 wash cycles, whichever occurs sooner, to control the rate at which soils and detergent may otherwise accumulate in your washer.

### Cleaning the Inside of the Washer

To keep your washer odor-free, follow the usage instructions provided above, and use this recommended monthly cleaning procedure:

### Clean Washer Cycle

This washer has a special cycle that uses higher water volumes in combination with liquid chlorine bleach to clean the inside of the washer.

### Begin procedure

#### 1. Chlorine Bleach Procedure:

- a. Open the washer lid and remove any clothing or items.
- b. Add 1 cup (236 mL) of liquid chlorine bleach to the bleach compartment.

**NOTE:** Use of more liquid chlorine bleach than is recommended above could cause washer damage over time.

- c. Close the washer lid.
- d. Do not add any detergent or other chemical to the washer when following this procedure.
- e. Select the CLEAN WASHER cycle.
- f. Press the START/ Pause/Unlock Lid button to begin the cycle. The Clean Washer Cycle Operation is described below.

## WASHER CARE (cont.)

**NOTE:** For best results, do not interrupt cycle. If cycle must be interrupted, press POWER/CANCEL. (For models with no POWER/CANCEL button, press and hold START/ Pause/Unlock Lid for three seconds). After the Clean Washer cycle has stopped, run a RINSE/SPIN cycle to rinse cleaner from washer.

### Description of Clean Washer Cycle Operation:

1. This cycle will fill to a water level higher than in normal wash cycles to provide rinsing at a level above the water line for normal wash cycle.
2. During this cycle, there will be some agitation and spinning to increase the removal of soils.

After this cycle is complete, leave the lid open to allow for better ventilation and drying of the washer interior.

### Cleaning the Dispensers

After a period of using your washer, you may find some residue buildup in the washer's dispensers. To remove residue from the dispensers, wipe them with a damp cloth and towel dry. Do not attempt to remove the dispensers or trim for cleaning. The dispensers and trim are not removable. If your model has a dispenser drawer, however, remove the drawer and clean it before or after you run the Clean Washer cycle. Use an all-purpose surface cleaner, if needed.

### Cleaning the Outside of the Washer

Use a soft, damp cloth or sponge to wipe away any spills. Use only mild soaps or cleaners when cleaning external washer surfaces.

**IMPORTANT:** To avoid damaging the washer's finish, do not use abrasive products.

## CLEANING YOUR DISPENSER TRAY

You may find laundry product residue leftover in your dispenser trays. To remove residue, follow this recommended cleaning procedure:

1. Pull tray out until you feel resistance.
2. Lift up slightly, and then continue pulling out.
3. Wash in warm, soapy water, using a mild detergent.
4. Rinse with warm water.
5. Air dry, or dry with a towel, then place back into slot.

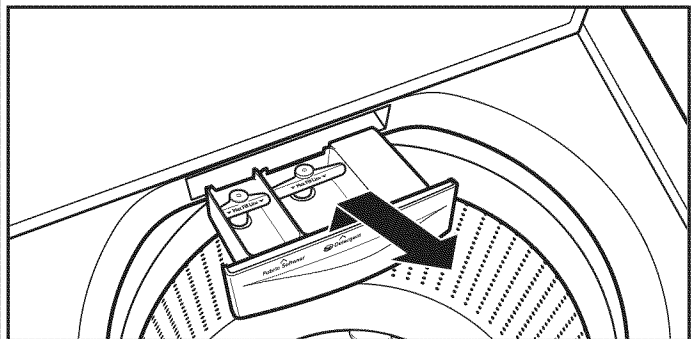

**IMPORTANT:** Dispenser trays are dishwasher safe.

## NON-USE AND VACATION CARE

Operate your washer only when you are home. If moving, or not using your washer for a period of time, follow these steps:

1. Unplug or disconnect power to washer.
2. Turn off water supply to washer, to avoid flooding due to water pressure surge.

## WINTER STORAGE CARE

**IMPORTANT:** To avoid damage, install and store washer where it will not freeze. Because some water may stay in hoses, freezing can damage washer. If storing or moving during freezing weather, winterize your washer.

### To winterize washer:

1. Shut off both water faucets; disconnect and drain water inlet hoses.
2. Put 1 qt. (1 L) of R.V.-type antifreeze in basket and run washer on Rinse/Spin cycle for about 30 seconds to mix antifreeze and remaining water.
3. Unplug washer or disconnect power.

## TRANSPORTING YOUR WASHER

1. Shut off both water faucets. Disconnect and drain water inlet hoses.
2. If washer will be moved during freezing weather, follow Winter Storage Care directions before moving.
3. Disconnect drain from drain system and drain any remaining water into a pan or bucket. Disconnect drain hose from back of washer.
4. Unplug power cord.
5. Place inlet hoses and drain hose inside washer basket.
6. Drape power cord over edge and into washer basket.
7. Place packing tray from original shipping materials back inside washer. If you do not have packing tray, place heavy blankets or towels into basket opening. Close lid and place tape over lid and down front of washer. Keep lid taped until washer is placed in new location.

## REINSTALLING/USING WASHER AGAIN

To reinstall washer after non-use, vacation, winter storage, or moving:

1. Refer to Installation Instructions to locate, level, and connect washer.
2. Before using again, run washer through the following recommended procedure:

### To use washer again:

1. Flush water pipes and hoses. Reconnect water inlet hoses. Turn on both water faucets.

## ⚠ WARNING



### Electrical Shock Hazard

Plug into a grounded 3 prong outlet.

Do not remove ground prong.

Do not use an adapter.

Do not use an extension cord.

Failure to follow these instructions can result in death, fire, or electrical shock.

2. Plug in washer or reconnect power.
3. Run washer through Bulky/Sheets cycle to clean washer and remove antifreeze, if used. Use only HE High Efficiency detergent. Use half the manufacturer's recommended amount for a medium-size load.

## TROUBLESHOOTING

First try the solutions suggested here  
for assistance and to possibly avoid a service call.

If you experience	Possible Causes	Solution
<b>Vibration or Off-Balance</b>		
Check the following for proper installation or see "Using Your Washer" section.	Feet may not be in contact with the floor and locked.	Front and rear feet must be in firm contact with floor, and washer must be level to operate properly.
	Washer may not be level.	Check floor for flexing or sagging. If flooring is uneven, a 3/4" (19 mm) piece of plywood under your washer will reduce sound. See "Level the Washer" in Installation Instructions.
	Load could be unbalanced.	Load garments in loose heaps evenly around the washplate. Adding wet items to washer or adding more water to basket could unbalance washer.
		Wash smaller loads to reduce imbalance.
		Use Bulky/Sheets cycle for oversized, non-absorbent items such as small comforters or poly-filled jackets.
		See "Cycle Guide" and "Washer Care".
<b>Noises</b>		
Clicking or metallic noises	Objects caught in washer drain system.	Empty pockets before washing. Loose items such as coins could fall between basket and tub or may block pump. It may be necessary to call for service to remove items.
		It is normal to hear metal items on clothing such as metal snaps, buckles, or zippers touch against the stainless steel basket.
Gurgling or humming	Washer may be draining water.	It is normal to hear the pump making a continuous humming sound with periodic gurgling or surging as final amounts of water are removed during the Spin/Drain cycles.
Humming	Load sensing may be occurring.	You may hear the hum of the sensing spins after you have started the washer. This is normal.
<b>Water Leaks</b>		
Check the following for proper installation:	Washer not level.	Water may splash off basket if washer is not level.
	Fill hoses not attached tightly.	Tighten fill-hose connection.
	Fill hose washers.	Make sure all four fill hose flat washers are properly seated.
	Drain hose connection.	Pull drain hose from washer cabinet and properly secure it to drainpipe or laundry tub.
	Check household plumbing for leaks or clogged sink or drain.	Water can back up out of a clogged sink or drainpipe. Check all household plumbing for leaks (laundry tubs, drain pipe, water pipes, and faucets.)
	Washer not loaded properly.	Unbalanced loading can cause basket to be out of alignment and cause water to splash off tub. See "Using Your Washer" for loading instructions.
<b>Washer not performing as expected</b>		
Not enough water in washer	Load not completely covered in water.	This is normal operation for an HE low-water washer. The load will not be completely underwater. The washer senses load sizes and adds correct amount of water for optimal cleaning. See "What's New under the Lid." <b>IMPORTANT:</b> Do not add more water to washer. The added water lifts the load off the washplate, resulting in less effective cleaning.
Washer won't run or fill, washer stops working or wash light remains on (indicating that the washer was unable to fill appropriately)	Check for proper water supply.	Both hoses must be attached and have water flowing to inlet valve.
		Both Hot and Cold water faucets must be turned on.
		Check that inlet valve screens have not become clogged.
		Check for any kinks in inlet hoses, which can restrict water flow.

## TROUBLESHOOTING

### ⚠ WARNING



#### Electrical Shock Hazard

**Plug into a grounded 3 prong outlet.**

**Do not remove ground prong.**

**Do not use an adapter.**

**Do not use an extension cord.**

**Failure to follow these instructions can result in death, fire, or electrical shock.**

First try the solutions suggested here for assistance and to possibly avoid a service call.

If you experience	Possible Causes	Solution
<b>Washer not performing as expected (cont.)</b>		
Washer won't run or fill, washer stops working or wash light remains on (indicating that the washer was unable to fill appropriately) (cont.)	Check proper electrical supply.	Plug power cord into a grounded 3 prong outlet.
		Do not use an extension cord.
		Ensure there is power to outlet.
		Reset a tripped circuit breaker. Replace any blown fuses. <b>NOTE:</b> If problems continue, contact an electrician.
	Normal washer operation.	Lid must be closed for washer to run.
		Washer will pause during certain phases of cycle. Do not interrupt cycle.
		Washer may be stopped to reduce suds.
	Washer may be tightly packed.	Remove several items, rearrange load evenly in basket. Close lid and press START/PAUSE/Unlock Lid.
		Do not add more than 1 or 2 additional garments after cycle has started.
		Do not add more water to the washer.
Not using HE detergent or using too much HE detergent.	Only use HE detergent. Suds from regular detergents can slow or stop the washer. Always measure detergent and follow detergent directions based on your load requirements.	
	To remove suds, cancel cycle. Select Rinse/Spin. Press START/PAUSE/Unlock Lid. Do not add more detergent.	
Washer not draining/spinning, loads are still wet, or spin light remains on (indicating that the washer was unable to pump out water within 10 minutes)	Small items may have been caught in pump or between basket and tub, which can slow draining.	Empty pockets and use garment bags for small items.
	Used a cycle with a low spin speed.	Cycles with lower spin speeds remove less water than cycles with high spin speeds. Use the recommended cycle/speed spin for your garment. To remove extra water in the load, select Drain/Spin. Load may need to be rearranged to allow even distribution of the load in the basket.
	The washer may be tightly packed or unbalanced.	Tightly packed or unbalanced loads may not allow the washer to spin correctly, leaving the load wetter than normal. Evenly arrange the wet load for balanced spinning. Select the Drain & Spin cycle to remove excess water. See "Using Your Washer" for loading recommendations.
	Check plumbing for correct drain hose installation. Drain hose extends into standpipe farther than 4.5" (114 mm).	Check drain hose for proper installation. Use drain hose form and securely attach to drainpipe or tub. Do not tape over drain opening. Lower drain hose if the end is higher than 96" (2.4 m) above the floor. Remove any clogs from drain hose.
	Too much detergent causing suds to slow or stop draining and spinning.	Use only HE detergent. Always measure and follow detergent directions for your load. To remove extra suds, select Rinse/Spin. Do not add detergent.

## TROUBLESHOOTING

First try the solutions suggested here  
for assistance and to possibly avoid a service call.

If you experience	Possible causes	Solution
<b>Washer not performing as expected (cont.)</b>		
Dry spots on load after cycle	High speed spins extract more moisture than traditional top-load washers.	The high spin speeds combined with air flow during the final spin can cause items near the top of the load to develop dry spots during the final spin. This is normal.
Incorrect or wrong wash or rinse temperatures	Check for proper water supply.	Make sure hot and cold inlet hoses are not reversed.
		Both hoses must be attached to both washer and faucet, and have both hot and cold water flowing to inlet valve.
		Check that inlet valve screens are not clogged.
	Remove any kinks in hoses.	
	Energy-saving controlled wash temperatures.	ENERGY STAR® qualified washers use cooler wash and rinse water temperatures than traditional top-load washers. This includes cooler hot and warm washes.
Load not rinsed	Check for proper water supply.	Make sure hot and cold inlet hoses are not reversed.
		Both hoses must be attached and have water flowing to the inlet valve.
		Both hot and cold water faucets must be on.
		Inlet valve screens on washer may be clogged.
		Remove any kinks in the inlet hose.
	Not using HE detergent or using too much HE detergent.	The suds from regular detergent can keep washer from operating correctly.
		Use only HE detergent. Be sure to measure correctly.
		Always measure detergent and follow detergent directions based on load size and soil level.
	Washer not loaded as recommended.	The washer is less efficient at rinsing when load is tightly packed.
		Load garments in loose heaps evenly around the washplate. The washer will not rinse well if tightly packed. Load with dry items only.
Use cycle designed for the fabrics being washed.		
Add only 1 or 2 garments after washer has started.		
Sand, pet hair, lint, etc. on load after washing	Heavy sand, pet hair, lint, and detergent or bleach residues may require additional rinsing.	Add Two Rinses to the selected cycle.
Load is tangling	Washer not loaded as recommended.	See "Using Your Washer" section.
		Select a cycle with a slower wash action and spin speed; however, items will be wetter than those using a higher speed spin. See the "Cycle Guide" to match your load with the best cycle.
		Load garments in loose heaps evenly around the washplate.
		Reduce tangling by mixing types of load items. Use the recommended cycle for the type of garments being washed.
Not cleaning or removing stains	Added more water to washer.	Washer senses load size and adds correct amount of water. This is normal and necessary for clothes to move. It is normal for the wash load to be not completely covered in water. Added water lifts the laundry off the washplate, resulting in less effective cleaning.
	Washer not loaded properly.	Washer is less efficient at cleaning when load is tightly packed.
		Load garments in loose heaps evenly around the washplate. Load with dry items only.
		Add only 1 or 2 garments after washer has started.

## TROUBLESHOOTING

First try the solutions suggested here  
for assistance and to possibly avoid a service call.

If you experience	Possible Causes	Solution
<b>Washer not performing as expected (cont.)</b>		
Not cleaning or removing stains (cont.)	Not using HE detergent or using too much HE detergent.	The suds from regular detergent can keep washer from operating correctly.
		Use only HE detergent. Be sure to measure correctly.
	Not using correct cycle for fabric type.	Always measure detergent and follow manufacturer's directions based on load size and soil level.
		Use a higher soil level cycle option and warmer wash temperature to improve cleaning.
	Not using dispensers.	Use Whites and Heavy Duty cycle for tough cleaning. See the "Cycle Guide" to match your load with the best cycle and fabric type.
		Use dispensers to avoid chlorine bleach and fabric softener staining.
Load dispensers before starting a cycle.		
Not washing like colors together.	Avoid overfilling.	
	Do not add products directly onto load.	
Small amount of water still in dispenser after cycle	Normal dispenser operation.	It is normal for small amounts of water to remain in dispenser.
Incorrect dispenser operation	Clogged dispensers or laundry products dispensing too soon.	Do not overfill dispenser, which causes immediate dispensing.
		Always select Fabric Softener option to assure proper dispensing.
		Load dispensers before starting a cycle.
		Homes with low water pressure may result in residual powder in the dispenser. To avoid, select a warmer wash temperature if possible, depending on your load, or use liquid HE detergent.
	Use only liquid chlorine bleach in the bleach dispenser.	
Residual powder in dispenser.	In wash water temperatures colder than 60° F (15.6° C), some detergents do not dissolve well. Soils may be difficult to remove. To avoid, select a warmer wash temperature if possible, depending on your load, or use liquid HE detergent.	
Fabric damage	Sharp items were in pockets during wash cycle.	Empty pockets, zip zippers, and snap or hook fasteners before washing to avoid snags and tears.
	Strings and straps could have tangled.	Tie all strings and straps before starting wash load.
	Items may have been damaged before washing.	Mend rips and broken threads in seams before washing.
	Fabric damage can occur if washer is tightly packed.	Load garments in loose heaps evenly around the washplate. Load with dry items only.
		Use cycle designed for the fabrics being washed.
		Add only 1 or 2 garments after washer is started.
	Liquid chlorine bleach may have been added incorrectly.	Do not pour liquid chlorine bleach directly onto load. Wipe up bleach spills.
		Undiluted bleach will damage fabrics. Do not use more than recommended by manufacturer.
Do not place load items on top of bleach dispenser when loading and unloading washer.		
Garment care instructions may not have been followed.	Always read and follow garment manufacturer's care label instructions. See the "Cycle Guide" to match your load with the best cycle.	
No sounds when buttons are pressed	Button sounds are turned off.	Button sounds can be turned on or off by pressing and holding the TWO RINSES button for 6 seconds.
No end of cycle signal	Cycle signal is turned off.	Cycle signal can be turned on or off by pressing and holding the FABRIC SOFTENER button for 6 seconds.

## TROUBLESHOOTING

First try the solutions suggested here  
for assistance and to possibly avoid a service call.

If you experience	Possible Causes	Solution
<b>Washer not performing as expected (cont.)</b>		
Odors	Clean Washer maintenance not done as recommended.	Run the Clean Washer cycle every 30 washes. See “Washer Care” in Washer Maintenance.
	Using wrong or too much detergent.	Use only HE detergent. Be sure to measure correctly. Always follow the manufacturer’s directions.  See “Washer Care” section.
Lid locked light is flashing	The lid is not closed.	Close the lid. The washer will not start or fill with the lid open.
	A cycle was stopped or paused using the Start/Pause button.	The washer may still be spinning. The lid will not unlock until the basket has stopped spinning. This may take several minutes if washing large loads or heavy fabrics.
Single-dose laundry packet not dissolving	Adding laundry packet incorrectly.	Be sure laundry packet is added to washer basket before adding clothes. Do not add packet to dispensers. Follow manufacturer’s instructions to avoid damage to your garments.



## PROTECTION AGREEMENTS

### Master Protection Agreements

Congratulations on making a smart purchase. Your new Kenmore® product is designed and manufactured for years of dependable operation.

But like all products, it may require preventive maintenance or repair from time to time. That's when having a Master Protection Agreement can save you money and aggravation.

The Master Protection Agreement also helps extend the life of your new product. Here's what the Agreement\* includes:

**Parts and labor** needed to help keep products operating properly **under normal use**, not just defects. Our coverage goes **well beyond the product warranty**. No deductibles, no functional failure excluded from coverage—**real protection**.

**Expert service** by a force of more than 10,000 **authorized Sears service technicians**, which means someone you can trust will be working on your product.

**Unlimited service calls and nationwide service**, as often as you want us, whenever you want us.

— **replacement of your covered product** if four or more product failures occur within twelve months.

Product replacement if your covered product can't be fixed.

**Annual Preventive Maintenance Check** at your request — no extra charge.

**Fast help by phone** — we call it **Rapid Resolution** — phone support from a Sears representative on all products. Think of us as a "talking owner's manual."

**Power surge protection** against electrical damage due to power fluctuations.

**Rental reimbursement** if repair of your covered product takes longer than promised.

**10% discount** off the regular price of any non-covered repair service and related installed parts.

Once you purchase the Agreement, a simple phone call is all that it takes for you to schedule service. You can call anytime day or night, or schedule a service appointment online.

The Master Protection Agreement is a risk free purchase. If you cancel for any reason during the product warranty period, we will provide a full refund. Or, a prorated refund anytime after the product warranty period expires. Purchase your Master Protection Agreement today! **Some limitations and exclusions apply.**

**For prices and additional information in the U.S.A. call 1-800-827-6655. \*Coverage in Canada varies on some items. For full details call Sears Canada at 1-800-361-6665.**

### Sears Installation Service

For Sears professional installation of home appliances, garage door openers, water heaters, and other major home items, in the U.S.A. or Canada call **1-800-4-MY-HOME®**.

## KENMORE APPLIANCE WARRANTY

### KENMORE ONE YEAR LIMITED WARRANTY

When installed, operated, and maintained according to all supplied instructions, if this appliance fails due to a defect in material or workmanship within one year from the date of purchase, call **1-800-4-MY-HOME®** to arrange for free repair.

If this appliance is used for other than private family purposes, this warranty applies for only 90 days from the date of purchase.

### THIS WARRANTY COVERS ONLY DEFECTS IN MATERIAL AND WORKMANSHIP, AND WILL NOT PAY FOR:

1. Expendable items that can wear out from normal use, including but not limited to filters, belts, light bulbs, and bags.
2. A service technician to instruct the user in correct product installation, operation, or maintenance.
3. A service technician to clean or maintain this product.
4. Damage to or failure of this product if it is not installed, operated, or maintained according to all instructions supplied with the product.
5. Damage to or failure of this product resulting from accident, abuse, misuse, or use for other than its intended purpose.
6. Damage to or failure of this product caused by the use of detergents, cleaners, chemicals, or utensils other than those recommended in all instructions supplied with the product.
7. Damage to or failure of parts or systems resulting from unauthorized modifications made to this product.

### DISCLAIMER OF IMPLIED WARRANTIES; LIMITATION OF REMEDIES

Customer's sole and exclusive remedy under this limited warranty shall be product repair as provided herein. Implied warranties, including warranties of merchantability or fitness for a particular purpose, are limited to one year or the shortest period allowed by law. Sears shall not be liable for incidental or consequential damages. Some states and provinces do not allow the exclusion or limitation of incidental or consequential damages, or limitations on the duration of implied warranties of merchantability or fitness, so these exclusions or limitations may not apply to you.

This warranty applies only while this appliance is used in the United States or Canada.\*

This warranty gives you specific legal rights, and you may also have other rights which vary from state to state.

\* In-home repair service is not available in all Canadian geographical areas, nor will this warranty cover user or servicer travel and transportation expenses if this product is located in a remote area (as defined by Sears Canada Inc.) where an authorized servicer is not available.

Sears Brands Management Corporation  
Hoffman Estates, IL 60179 U.S.A.

Sears Canada Inc.  
Toronto, Ontario, Canada M5B 2C3

## SEGURIDAD DE LA LAVADORA

### Su seguridad y la seguridad de los demás es muy importante.

Hemos incluido muchos mensajes importantes de seguridad en este manual y en su electrodoméstico. Lea y obedezca siempre todos los mensajes de seguridad.



Este es el símbolo de advertencia de seguridad.

Este símbolo le llama la atención sobre peligros potenciales que pueden ocasionar la muerte o una lesión a usted y a los demás.

Todos los mensajes de seguridad irán a continuación del símbolo de advertencia de seguridad y de la palabra "PELIGRO" o "ADVERTENCIA". Estas palabras significan:

**! PELIGRO**

**Si no sigue las instrucciones de inmediato, usted puede morir o sufrir una lesión grave.**

**! ADVERTENCIA**

**Si no sigue las instrucciones, usted puede morir o sufrir una lesión grave.**

Todos los mensajes de seguridad le dirán el peligro potencial, le dirán cómo reducir las posibilidades de sufrir una lesión y lo que puede suceder si no se siguen las instrucciones.

### INSTRUCCIONES IMPORTANTES DE SEGURIDAD

**ADVERTENCIA:** Para reducir el riesgo de incendio, choque eléctrico o lesiones a personas al usar su lavadora, siga las precauciones básicas, incluyendo las siguientes:

- Lea todas las instrucciones antes de usar la lavadora.
- No lave artículos que hayan sido previamente limpiados, lavados, remojados o humedecidos con gasolina, solventes para lavar en seco, u otras sustancias inflamables o explosivas ya que éstas emanan vapores que podrían encenderse o causar una explosión.
- No agregue gasolina, solventes para lavar en seco, u otras sustancias inflamables o explosivas al agua de lavado. Estas sustancias emanan vapores que podrían encenderse o causar una explosión.
- En ciertas condiciones, puede generarse gas hidrógeno en un sistema de agua caliente que no se haya usado por dos semanas o un período mayor. **EL GAS HIDRÓGENO ES EXPLOSIVO.** Si no se ha usado el agua caliente durante dicho período, antes de usar la lavadora, abra todos los grifos de agua caliente y deje que corra el agua por varios minutos. Esto liberará todo el gas hidrógeno que se haya acumulado. Debido a la inflamabilidad de dicho gas, no fume ni use una llama abierta durante este lapso.
- No permita que los niños jueguen encima o dentro de la lavadora. Es necesario una supervisión cuidadosa de los niños toda vez que se use la lavadora cerca de ellos.
- Antes de poner la lavadora fuera de servicio o desecharla, quítele la puerta o la tapa.
- No introduzca las manos en la lavadora si el tambor, la tina, o el agitador están funcionando.
- No instale ni almacene esta lavadora donde pudiese estar sometida a la intemperie.
- No trate de forzar los controles.
- No repare ni cambie pieza alguna de la lavadora ni intente realizar tarea alguna de servicio técnico, excepto cuando así se le indique específicamente en este manual o en instrucciones de reparación para el usuario publicadas, que usted entienda y para cuya ejecución cuente con la habilidad necesaria.
- Para obtener información respecto a las instrucciones de conexión a tierra, consulte "Requisitos eléctricos" en las instrucciones de instalación.

### GUARDE ESTAS INSTRUCCIONES

Advertencias de la Proposición 65 del estado de California:

**ADVERTENCIA:** Este producto contiene una o más sustancias químicas identificadas por el estado de California como causantes de cáncer.

**ADVERTENCIA:** Este producto contiene una o más sustancias químicas identificadas por el estado de California como causantes de defectos congénitos o algún otro tipo de daños en la función reproductora.

## ¿QUÉ HAY DE NUEVO DEBAJO DE LA TAPA?

### Limpieza con menos agua

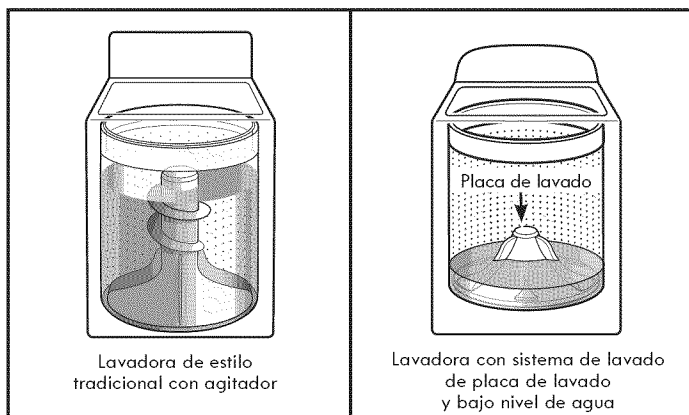

La mayor diferencia en su nueva lavadora es el sistema de lavado con placa de lavado y bajo nivel de agua. La lavadora regula automáticamente el nivel del agua de acuerdo al tamaño de la carga; no se necesita un selector de nivel de agua.

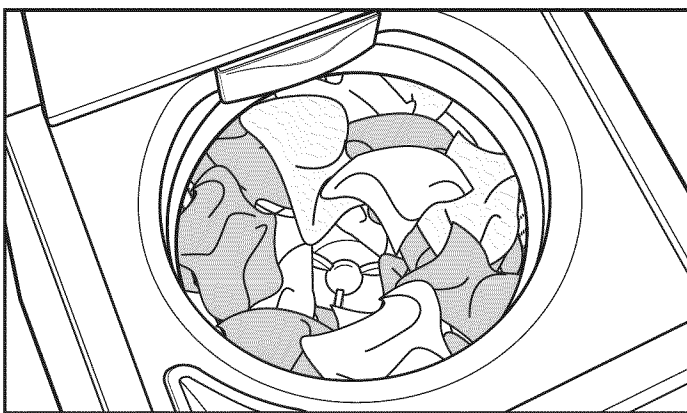

Para obtener el mejor funcionamiento, se recomienda colocar las prendas en montones flojos y de modo parejo alrededor de la placa de lavado.

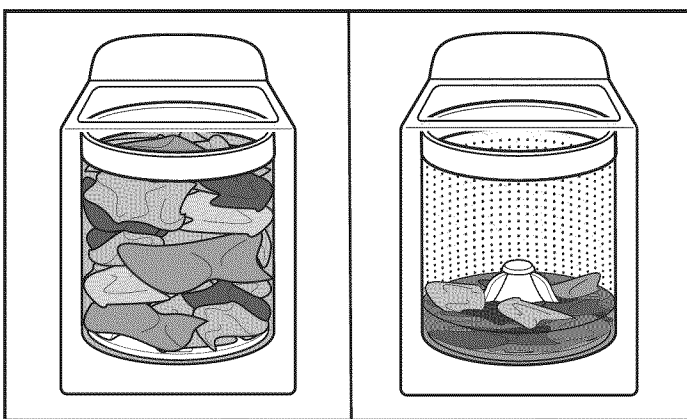

A medida que la lavadora moja y mueve la carga, las prendas se acomodan en la canasta y el nivel de las mismas se asentará. Esto es normal y no indica que se deban agregar más prendas.

**IMPORTANTE:** No verá una canasta llena de agua como en su lavadora anterior de estilo tradicional con agitador. Es normal que parte de la carga quede por encima del nivel de agua.

### Detección automática del tamaño de la carga

Una vez que ponga en marcha el ciclo, la tapa se asegurará y la lavadora comenzará el proceso de detección para determinar el nivel de agua adecuado para la carga. Esto puede tomar varios minutos antes de que comience a llenarse de agua. Encontrará una descripción paso a paso en la sección "Luces de estado del ciclo".

Escuchará el motor haciendo girar la canasta con impulsos cortos para mojar la carga por completo. Este método de lavado con bajo nivel de agua usa menos agua y energía, en comparación con el estilo tradicional de lavadora con agitador.

### Selección del detergente adecuado

Use solamente detergentes de alto rendimiento. El paquete tendrá la indicación "HE" o "High Efficiency" (Alto rendimiento). El lavado con poca agua crea espuma en exceso con un detergente regular que no sea HE. El uso de un detergente común probablemente derive en tiempos de ciclo más prolongados y menor rendimiento de enjuague. También puede ocasionar fallas en los componentes y moho evidente. Los detergentes de HE (Alto rendimiento) están hechos para producir la cantidad adecuada de espuma para el mejor rendimiento. Siga las instrucciones del fabricante para determinar la cantidad de detergente que debe usar.



Use solamente un detergente de HE (Alto rendimiento).

### Limpieza concentrada

Una limpieza con bajo nivel de agua significa una limpieza concentrada. En lugar de diluir el detergente como lo hace una lavadora con agitador, esta lavadora coloca el detergente directamente sobre la suciedad.

### Sonidos comunes que puede esperar

En diferentes etapas del ciclo de lavado, podrá escuchar sonidos y ruidos que son diferentes a los de su lavadora anterior. Por ejemplo, podrá escuchar un chasquido y un zumbido al comienzo del ciclo, cuando el seguro de la tapa realiza una autoverificación. Se escucharán distintos tipos de zumbidos y runruneos mientras la placa de lavado mueve la carga. Algunas veces no escuchará nada, ya que la lavadora determina el nivel de agua adecuado para su carga y deja la ropa en remojo por un tiempo.

## PANEL DE CONTROL Y CARACTERÍSTICAS

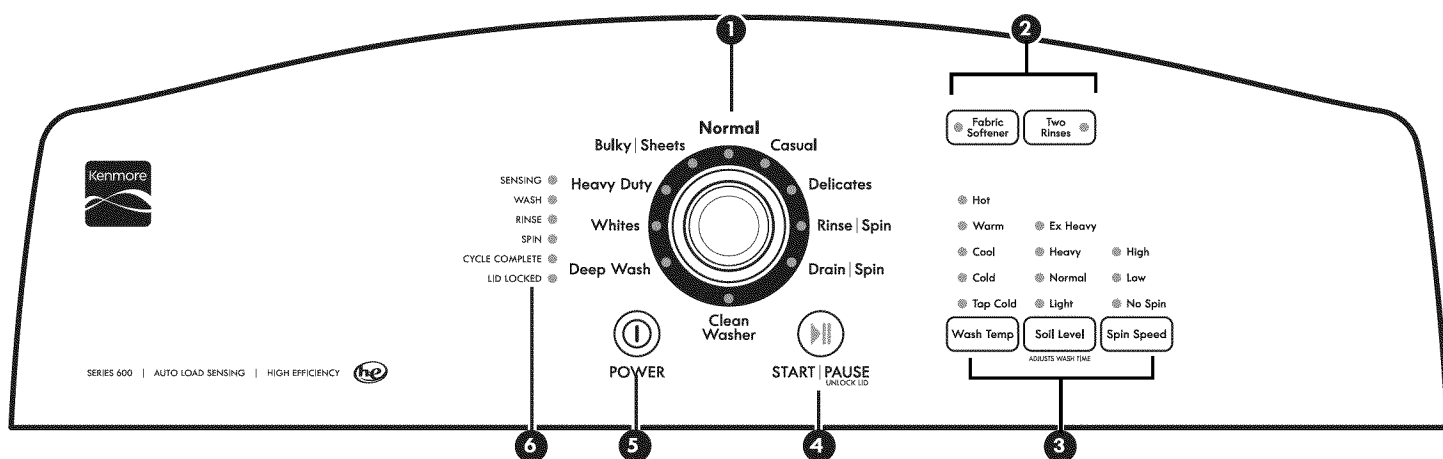

### 1 PERILLA DE CICLOS DE LAVADO

Use la perilla de Wash Cycles (Ciclos de lavado) para seleccionar entre los ciclos disponibles en su lavadora. Gire la perilla de ciclos de lavado para seleccionar un ciclo para su carga. Consulte “Guía de ciclos” para ver descripciones detalladas de los ciclos.

### 2 OPCIONES DE CICLOS

Cuando selecciona un ciclo, se encenderán sus ajustes por defecto.

**NOTA:** No todos los ciclos, opciones y modificadores están disponibles en todos los modelos. También puede añadir o quitar opciones para cada ciclo. No todas las opciones se pueden utilizar con todos los ciclos, y algunas están prefijadas para funcionar con ciertos ciclos.

#### FABRIC SOFTENER (Suavizante de telas)

Esta opción deberá ser seleccionada si va a usar suavizante de telas durante un ciclo. La misma asegura que el suavizante de telas sea agregado en el momento apropiado durante el enjuague, para que se distribuya uniformemente.

**NOTA:** Presione y sostenga FABRIC SOFTENER (Suavizante de telas) durante 6 segundos para encender o apagar la señal de ciclo.

#### TWO RINSES (Segundo enjuague)

Esta opción se puede usar para agregar automáticamente un segundo enjuague a la mayoría de los ciclos.

**NOTA:** Presione y sostenga TWO RINSES (Segundo enjuague) durante 6 segundos para encender o apagar los sonidos de los botones.

### 3 MODIFICADORES DE CICLOS

Cuando selecciona un ciclo, se encenderán sus modificadores por defecto. No todos los ciclos, opciones y modificadores están disponibles en todos los modelos.

#### WASH TEMP (TEMPERATURA DE LAVADO)

El control de Wash Temp (Temperatura de lavado) detecta y mantiene temperaturas de agua uniformes, regulando el agua fría y caliente que entra.

Seleccione una temperatura de lavado según el tipo de tela que esté lavando y el nivel de suciedad. Para obtener los mejores resultados y siguiendo las instrucciones de las etiquetas de las prendas, use el agua de lavado más caliente que las telas puedan resistir.

- El agua tibia y caliente tendrá una temperatura menor a la que su lavadora anterior proveía.
- Aun en un lavado con agua Cool (Fresca), quizás se agregue un poco de agua tibia a la lavadora para mantener una temperatura mínima.

#### SOIL LEVEL (NIVEL DE SUCIEDAD)

El nivel de suciedad (tiempo de lavado) está prefijado para cada ciclo de lavado.

Para la mayoría de las cargas, utilice el nivel de suciedad que está prefijado con el ciclo que ha seleccionado. Para telas resistentes y telas con suciedad profunda, oprima SOIL LEVEL (Nivel de suciedad para seleccionar más tiempo de lavado, si fuera necesario. Para las telas delicadas y telas con poca suciedad, oprima SOIL LEVEL (Nivel de suciedad) para seleccionar menos tiempo de lavado, si fuera necesario. Un ajuste de nivel de suciedad más bajo ayuda a reducir los enredos y la formación de arrugas.

#### SPIN SPEED (VELOCIDAD DE EXPRIMIDO)

Esta lavadora selecciona automáticamente la velocidad de exprimido según el ciclo seleccionado. Las velocidades prefijadas pueden cambiarse. No todas las velocidades de exprimido están disponibles con todos los ciclos.

- Las velocidades de exprimido más rápidas proveen tiempos de secado más cortos, pero pueden aumentar la formación de arrugas en su carga.
- Las velocidades de exprimido más bajas disminuyen las arrugas, pero dejarán su carga más húmeda.

#### 4 Botón de START/PAUSE/Unlock Lid (Inicio/Pausa/Desbloqueo de la tapa)

Presiónelo para iniciar el ciclo seleccionado; presiónelo nuevamente para hacer una pausa en un ciclo y destrabar la tapa. Si ha habido una pausa en la lavadora, destellará la luz de estado de Wash (Lavado). Para volver a poner en marcha el ciclo seleccionado, presione nuevamente Start (Inicio).

**NOTA:** Si la lavadora está exprimiendo, puede tomar varios minutos para que se destrabe la tapa. Oprima y sostenga por 3 segundos para anular un ciclo.

#### 5 BOTÓN DE POWER (Encendido)

Presione para ENCENDER la lavadora. El presionarlo una vez cuando la lavadora está encendida anulará el ciclo actual. El presionarlo dos veces APAGARÁ la lavadora.

#### 6 LUCES INDICADORAS DE ESTADO DEL CICLO

Las luces de estado muestran el progreso de un ciclo. Es posible que note sonidos o pausas en cada etapa del proceso, los cuales son diferentes de las lavadoras tradicionales.

##### SENSING (DETECCIÓN)

Cuando se presione el botón de START/PAUSE/Unlock Lid (Inicio/Pausa/Desbloqueo de la tapa), la lavadora hará primero una autoverificación en el mecanismo de bloqueo de la tapa. Escuchará un chasquido, la canasta hará un giro ligero y la tapa se desbloqueará brevemente antes de bloquearse de nuevo.

Una vez que la tapa se ha bloqueado por segunda vez, la lavadora hará giros cortos y lentos para calcular el tamaño de la carga. Estos giros de detección pueden tomar de 2 a 3 minutos antes de que se agregue el agua a la carga, y es posible que escuche el zumbido de estos giros. Si la luz de detección está encendida, la lavadora está funcionando adecuadamente. Escuchará el motor haciendo girar la canasta con impulsos cortos para mojar la carga por completo. La lavadora moverá entonces la carga brevemente, hará una pausa para permitir que el agua empape la carga y continuará agregando agua. Este proceso puede repetirse hasta que se haya agregado la cantidad de agua correcta para la carga. Es posible que escuche también el agua que fluye a través del depósito, agregando detergente a la carga.

**NOTA:** Evite abrir la tapa durante la detección. El proceso de detección comenzará nuevamente cuando se vuelva a poner en marcha la lavadora. Es posible que la luz de detección también se encienda durante los períodos de Wash (Lavado) del ciclo. Esto es normal.



#### WASH (LAVADO)

Escuchará el motor y la placa de lavado moviendo la carga. A diferencia de las lavadoras tradicionales, la carga no estará cubierta de agua. Una limpieza con bajo nivel de agua significa una limpieza concentrada. En lugar de diluir el detergente como lo hace una lavadora con agitador, esta lavadora introduce el detergente directamente sobre la suciedad. Los sonidos del motor pueden cambiar en las diferentes etapas del ciclo. El tiempo de lavado está determinado por el nivel de suciedad seleccionado.

#### RINSE (ENJUAGUE)

Escuchará sonidos similares a los del ciclo de lavado mientras la lavadora enjuaga y mueve la carga. Podrá escuchar el motor encendiéndose brevemente (zumbido corto) para mover la canasta mientras la lavadora se llena. Se agregará suavizante de telas si se ha seleccionado la opción de Fabric Softener (Suavizante de telas). En algunos ciclos se usa un enjuague por rociado.

#### SPIN (EXPRIMIDO)

La lavadora exprime la carga a velocidades cada vez mayores para la remoción de agua adecuada, según el ciclo seleccionado y la velocidad de exprimido.

#### CYCLE COMPLETE (CICLO TERMINADO)

Una vez que se haya terminado el ciclo, se encenderá esta luz. Saque la carga de inmediato para obtener mejores resultados.

#### LID LOCKED (TAPA BLOQUEADA)

Para permitir una detección y exprimido de la carga adecuados, la tapa se bloqueará y se encenderá la luz de Lid Locked (Bloqueo de la tapa). Esta luz indica que la tapa está asegurada y no se puede abrir.

Si necesita abrir la tapa, presione START/PAUSE/Unlock Lid (Inicio/Pausa/Desbloqueo de la tapa). La tapa se desbloqueará una vez que se haya detenido el movimiento de la lavadora. Esto puede tomar varios minutos si la carga estaba exprimiéndose a alta velocidad. Oprima START/PAUSE/Unlock Lid (Inicio/Pausa/Desbloqueo de la tapa) nuevamente para reanudar el ciclo.



## GUÍA DE CICLOS

Los ajustes y las opciones que se muestran en **negrita** son los ajustes por defecto para ese ciclo. Para lograr el mejor cuidado de las telas, elija el ciclo que sea el más adecuado para la carga que va a lavar.

No todos los ciclos y opciones están disponibles en todos los modelos.

Artículos a lavar:	Ciclo:	Temperatura de Lavado*:	Nivel de suciedad:	Velocidad de exprimido:	Opciones disponibles:	Detalles de los ciclos:
Cargas informales y mixtas, pantalones de mezclilla, toallas, telas resistentes	Deep Wash (Lavado en agua profunda)	Hot (Caliente) <b>Warm (Tibia)</b> Cool (Fresca) Cold (Fría) Tap Cold (Fría del grifo)	Ex Heavy (Super intenso) Heavy (Intenso) <b>Normal</b> Light (Ligero)	High (Alta) <b>Low (Baja)</b> No Spin (Sin exprimido)	Fabric Softener (Suavizante de telas) Two Rinses (Segundo enjuague)	Proporciona agua adicional y alterna la acción de lavado para las cargas mixtas con suciedad profunda. El proceso de detección del nivel de agua puede demorar más tiempo para algunos artículos que para otros, ya que algunos tipos de telas absorben más agua que otros.
Telas blancas con suciedad profunda	Whites (Ropa blanca)	Hot (Caliente) <b>Warm (Tibia)</b> Cool (Fresca) Cold (Fría) Tap Cold (Fría del grifo)	Ex Heavy (Super intenso) Heavy (Intenso) Normal Light (Ligero)	High (Alta) Low (Baja) No Spin (Sin exprimido)	Fabric Softener (Suavizante de telas) <b>Two Rinses (Segundo enjuague)</b>	El Two Rinses (Segundo enjuague) es una opción por defecto, pero se puede apagar. Para la máxima remoción de suciedad, use blanqueador líquido con cloro.
Telas resistentes, prendas que no destiñen, toallas y pantalones de mezclilla	Heavy Duty (Intenso)	Hot (Caliente) <b>Warm (Tibia)</b> Cool (Fresca) Cold (Fría) Tap Cold (Fría del grifo)	Ex Heavy (Super intenso) Heavy (Intenso) Normal Light (Ligero)	High (Alta) No Spin (Sin exprimido)	Fabric Softener (Suavizante de telas) Two Rinses (Segundo enjuague)	Use este ciclo para artículos resistentes o con suciedad profunda. El proceso de detección de agua puede tomar más tiempo para algunos artículos que para otros, ya que algunos tipos de telas absorben más agua que otros.
Artículos grandes como sábanas, bolsas para dormir, edredones pequeños, chaquetas y alfombras pequeñas lavables	Bulky/ Sheets (Artículos voluminosos/ sábanas)	Hot (Caliente) <b>Warm (Tibia)</b> Cool (Fresca) Cold (Fría) Tap Cold (Fría del grifo)	Ex Heavy (Super intenso) Heavy (Intenso) <b>Normal</b> Light (Ligero)	High (Alta) <b>Low (Baja)</b> No Spin (Sin exprimido)	Fabric Softener (Suavizante de telas) Two Rinses (Segundo enjuague)	Use este ciclo para lavar artículos grandes como pueden ser chaquetas y edredones pequeños. Esta lavadora se llenará con suficiente agua para mojar la carga antes de que comience la etapa de lavado del ciclo y usa un nivel de agua más alto que otros ciclos.
Telas de algodón, lino y cargas de prendas mezcladas	Normal	Hot (Caliente) <b>Warm (Tibia)</b> Cool (Fresca) Cold (Fría) <b>Tap Cold (Fría del grifo)</b>	Ex Heavy (Super intenso) Heavy (Intenso) <b>Normal</b> Light (Ligero)	High (Alta) Low (Baja) No Spin (Sin exprimido)	Fabric Softener (Suavizante de telas) Two Rinses (Segundo enjuague)	Use este ciclo para las prendas de algodón y cargas de telas mixtas con suciedad normal. No hay disponible una velocidad baja de exprimido. Este ciclo presenta un enjuague con rociado.
Telas inarrugables, de algodón, planchado permanente, lino y telas sintéticas	Casual (Informal)	Hot (Caliente) <b>Warm (Tibia)</b> <b>Cool (Fresca)</b> Cold (Fría) Tap Cold (Fría del grifo)	Ex Heavy (Super intenso) Heavy (Intenso) <b>Normal</b> Light (Ligero)	High (Alta) <b>Low (Baja)</b> No Spin (Sin exprimido)	Fabric Softener (Suavizante de telas) Two Rinses (Segundo enjuague)	Use este ciclo para lavar cargas con telas inarrugables como camisas deportivas, blusas, ropa de oficina informal, fibras de planchado permanente y mezclas.
Artículos de seda lavables a mano, telas lavables a mano	Delicates (Ropa delicada)	Hot (Caliente) <b>Warm (Tibia)</b> <b>Cool (Fresca)</b> Cold (Fría) Tap Cold (Fría del grifo)	Ex Heavy (Super intenso) Heavy (Intenso) Normal <b>Light (Ligero)</b>	High (Alta) <b>Low (Baja)</b> No Spin (Sin exprimido)	Fabric Softener (Suavizante de telas) Two Rinses (Segundo enjuague)	Use este ciclo para lavar prendas con suciedad ligera cuya etiqueta de cuidado indique que se use el ciclo "Sedas lavables a máquina" o "Suave". Coloque los artículos pequeños en bolsas de malla para prendas antes de lavarlos. Este ciclo usa un nivel de agua prefijado más alto.
Trajes de baño y artículos que deban enjuagarse sin detergente	Rinse/Spin (Enjuague/ exprimido)	Tap Cold (Fría del grifo)	NA	High (Alta) Low (Baja) No Spin (Sin exprimido)		Combina un enjuague y exprimido para las cargas que requieran un ciclo de enjuague adicional o para terminar de lavar una carga después de un corte de corriente. La velocidad de exprimido se puede seleccionar; la velocidad por defecto es alta. Este ciclo usa un nivel de agua prefijado más alto. Úselo también para las cargas que necesitan solamente enjuagarse.
Artículos lavables a mano o artículos empapados	Drain/Spin (Desagüe/ exprimido)	NA	NA	High (Alta) Low (Baja) No Spin (Sin exprimido)		Este ciclo usa un exprimido para acortar los tiempos de secado de las telas pesadas o para los artículos de cuidado especial que se laven a mano. Use este ciclo para desaguar la lavadora después de anular un ciclo o completar un ciclo después de un corte de corriente.

Artículos a lavar:	Ciclo:	Temperatura de Lavado*:	Nivel de suciedad:	Velocidad de exprimido:	Opciones disponibles:	Detalles de los ciclos:
Ninguna prenda en la lavadora	Clean Washer (Limpiar la lavadora)	Hot (Caliente)	Ex Heavy (Super intenso)	High (Alta)		Use este ciclo cada 30 lavados para mantener el interior de su lavadora fresco y limpio. Este ciclo usa un nivel de agua más alto. Úselo con blanqueador líquido con cloro para limpiar a fondo el interior de su lavadora. Este ciclo no debe interrumpirse. Vea "Cómo limpiar su lavadora". <b>IMPORTANTE:</b> No coloque prendas ni otros artículos en la lavadora durante el ciclo de Clean Washer (Limpiar la lavadora). Use este ciclo con la tina de lavado vacía.

\*Todos los enjuagues son con agua fría.

## USO DE SU LAVADORA

### ⚠ ADVERTENCIA



#### Peligro de Incendio

**Nunca coloque en la lavadora artículos que estén humedecidos con gasolina o cualquier otro líquido inflamable.**

**Ninguna lavadora puede eliminar completamente el aceite.**

**No seque ningún artículo que haya tenido alguna vez cualquier tipo de aceite (incluyendo aceites de cocina).**

**No seguir estas instrucciones puede ocasionar la muerte, explosión o incendio.**

### ⚠ ADVERTENCIA



#### Peligro de Choque Eléctrico

**Conecte a un contacto de pared de conexión a tierra de 3 terminales.**

**No quite la terminal de conexión a tierra.**

**No use un adaptador.**

**No use un cable eléctrico de extensión.**

**No seguir estas instrucciones puede ocasionar la muerte, incendio o choque eléctrico.**

## 1. Separe y prepare su ropa

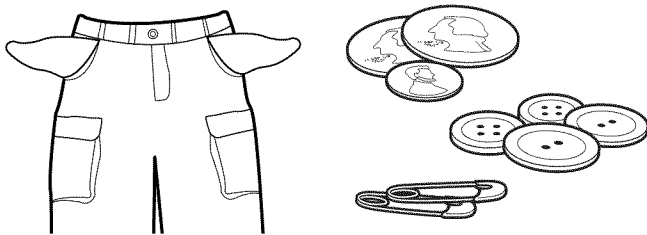

- Vacíe los bolsillos. Las monedas, los botones o cualquier objeto pequeño suelto puede pasar debajo de la placa de lavado y atorarse, provocando sonidos no esperados.
- Separe los artículos según el ciclo recomendado, la temperatura del agua y la resistencia a perder el color.
- Separe los artículos con mucha suciedad de los que tienen poca suciedad.
- Separe los artículos delicados de las telas resistentes.
- No seque los artículos si aún hay manchas después del lavado ya que el calor puede hacer las manchas permanentes.
- Trate las manchas inmediatamente.
- Cierre los zípers, abroche los ganchos, ate los cordones y las fajas, y quite los adornos y ornamentos que no sean lavables.
- Remiende lo que esté roto y desgarrado para evitar más daños a los artículos durante el lavado.

### Consejos útiles:

- Cuando lave artículos a prueba o resistentes al agua, colóquelos de modo parejo. Consulte "Guía de ciclos" para obtener consejos y más información acerca del ciclo de Bulky (Artículos voluminosos).
- Use bolsas de malla para prendas, para ayudar a prevenir los enredos cuando lave artículos delicados o pequeños.
- Vuelva al revés las prendas de tejido para evitar que se formen motitas. Separe las prendas que sueltan pelusa de las que la atraen. A las prendas de telas sintéticas, los tejidos, y la pana se les pegará la pelusa de las toallas, los tapetes y la felpilla.

**NOTA:** Siempre lea y siga las instrucciones en las etiquetas de cuidado de las telas para evitar daños a sus prendas.

## 2. Agregue los productos de lavandería

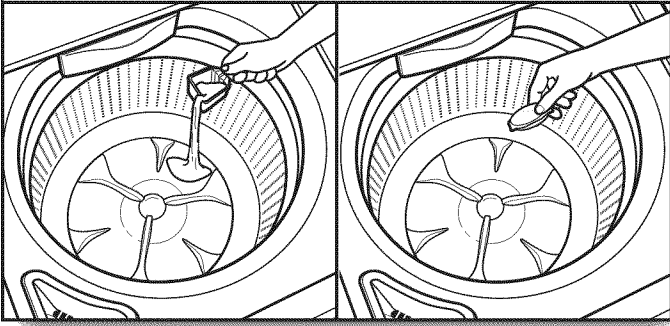

El paquete de detergente de lavandería de una dosis única, el blanqueador no decolorante, los productos para realzar el lavado tipo Oxi o los cristales de suavizante de telas pueden agregarse en la canasta antes de agregar la ropa.

**NOTA:** No agregue prendas a la canasta de la lavadora antes de agregar productos de lavandería. Siga siempre las instrucciones del fabricante.

## 3. Cargue las prendas en la lavadora

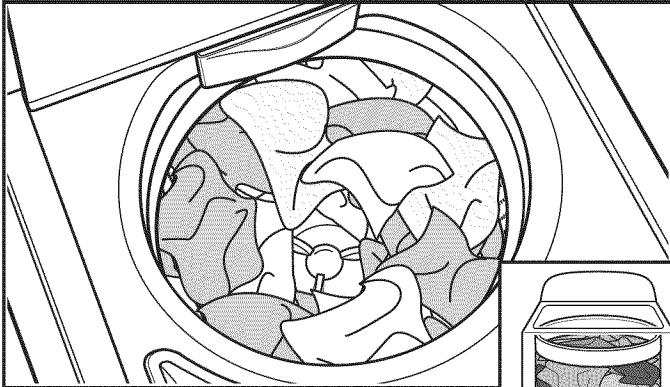

Para obtener el mejor funcionamiento, se recomienda colocar las prendas en montones flojos y de modo parejo alrededor de la placa de lavado. Pruebe mezclar artículos de distintos tamaños para que éstos se enreden menos.

**IMPORTANTE:** Para obtener una mejor limpieza y para reducir la formación de arrugas y enredos, las prendas deben moverse libremente.

## CÓMO USAR LOS DEPÓSITOS PARA PRODUCTOS DE LAVANDERÍA

**NOTA:** No agregue paquetes de detergente de lavandería de una dosis única, blanqueador no decolorante, productos Oxi para realzar el lavado ni cristales de suavizante de telas. No se distribuirán correctamente.

## 4. Agregue detergente HE al depósito

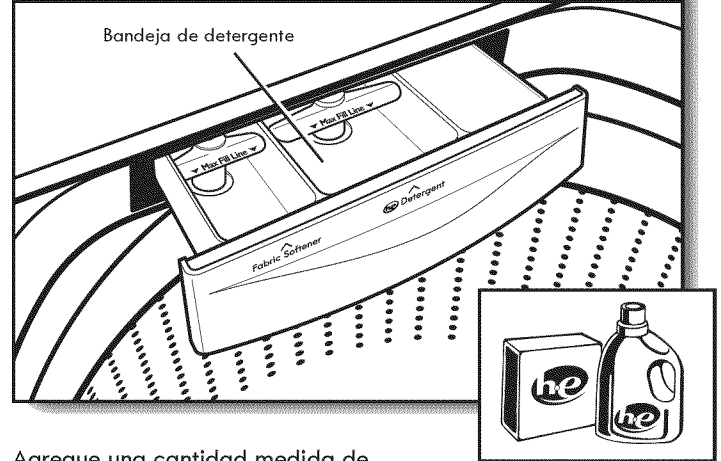

Agregue una cantidad medida de detergente HE en la bandeja de detergente. Esta bandeja tiene una capacidad para 3 onzas (89 ml). No llene en exceso la bandeja – el agregar demasiado detergente puede hacer que el mismo se distribuya demasiado pronto en la lavadora.

**IMPORTANTE:** Use solamente detergentes de alto rendimiento. El paquete tendrá la marca “HE” o “High Efficiency” (Alto rendimiento). El lavado con poca agua crea espuma en exceso con un detergente regular que no sea HE. El uso de un detergente común probablemente derive en tiempos de ciclo más prolongados y menor rendimiento de enjuague. También puede ocasionar fallas en los componentes y moho evidente. Los detergentes de alto rendimiento HE están hechos para producir la cantidad adecuada de espuma para el mejor rendimiento. Siga las instrucciones del fabricante para determinar la cantidad de detergente que debe usar.

**CONSEJO ÚTIL:** Vea “Mantenimiento de la lavadora” para obtener información acerca del método recomendado de limpieza de las bandejas de depósitos.

## 5. Agregue blanqueador líquido con cloro al depósito



No sobrellene, diluya ni utilice más de 1 taza (250 ml). No utilice blanqueador no decolorante ni productos Oxi en el mismo ciclo con blanqueador líquido con cloro.

## 6. Agregue suavizante de telas en el depósito de suavizante

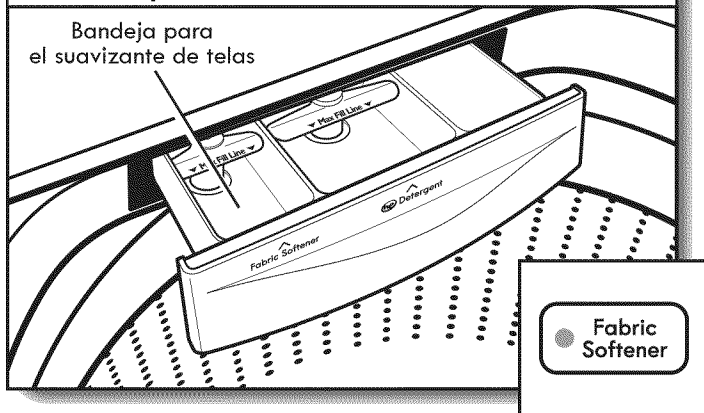

Vierta una cantidad medida de suavizante de telas líquido en la bandeja. Siempre siga las instrucciones del fabricante para usar la cantidad correcta de suavizante de telas según el tamaño de la carga. Cierre el cajón del depósito y seleccione la opción Fabric Softener (Suavizante de telas).

**IMPORTANTE:** La opción de suavizante de telas se debe seleccionar para asegurar la distribución apropiada en el momento oportuno durante el ciclo. No sobrellene ni diluya. El sobrellenar el depósito hará que el suavizante de telas se distribuya inmediatamente en la lavadora.

Si se selecciona la opción Two Rinses (Segundo enjuague), el suavizante de telas se distribuirá en el enjuague final.

Es normal que quede un poco de agua en el depósito al final del ciclo.

## 7. Presione POWER (Encendido) para encender la lavadora



Cerciórese de que el cajón del depósito esté cerrado por completo, luego presione POWER (Encendido) para encender la lavadora.

## 8 Seleccione un ciclo

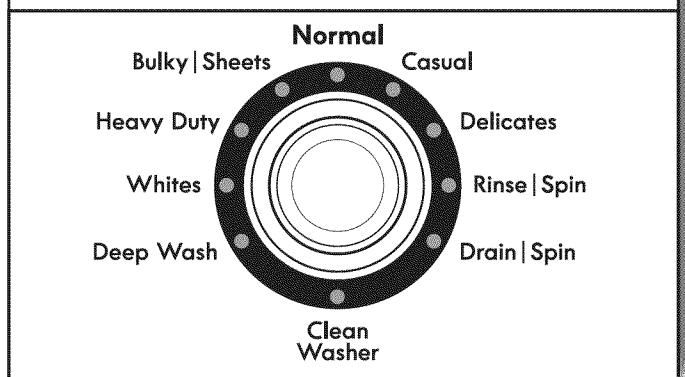

Gire la perilla de los ciclos para elegir su ciclo de lavado. Para obtener más información, vea "Panel de control".

## 9. Seleccione los ajustes del ciclo

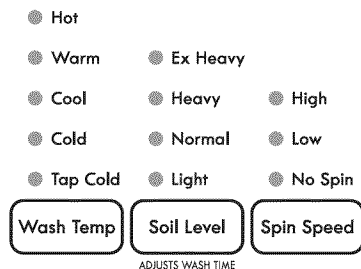

Una vez que haya seleccionado un ciclo, los ajustes por defecto de ese ciclo se iluminarán. Presione los botones de los ajustes del ciclo para cambiar la Wash Temp (temperatura de lavado), el Soil Level (Nivel de suciedad) y la Spin Speed (Velocidad de exprimido), si lo desea.

**NOTA:** Siempre lea y siga las instrucciones en las etiquetas de cuidado de las telas para evitar daños a sus prendas.

Temperatura de lavado	Telas sugeridas
<b>Hot (Caliente)</b> Se agrega un poco de agua fría para ahorrar energía. El agua estará más fría que la del ajuste de agua caliente de su calentador de agua.	Ropa blanca y de color pastel Prendas durables Suciedad profunda
<b>Warm (Tibia)</b> Se agregará un poco de agua fría, de modo que el agua estará más fría que el agua provista por su lavadora anterior.	Colores vivos Suciedad entre moderada y ligera
<b>Cool (Fresca) - colores vivos/oscuros</b> Se agrega agua tibia para ayudar a remover la suciedad y disolver el detergente.	Colores que destiñen o se opacan Suciedad ligera
<b>Cold (Fría)</b> Se agrega agua tibia para ayudar a remover la suciedad y disolver el detergente.	Colores oscuros que destiñen o que se opacan Suciedad ligera
<b>Tap Cold (Fría del grifo)</b> Ésta es la temperatura del agua de su grifo.	Colores oscuros que destiñen o que se opacan Suciedad ligera

## 10. Seleccione las opciones del ciclo

Fabric Softener

Seleccione cualquier otra opción de ciclo que desee agregar, si no se ha fijado previamente. En algunos ciclos se agregarán opciones automáticamente, tales como Two Rinses (Segundo enjuague). Estas opciones pueden apagarse si lo desea.

**NOTA:** No todas las opciones están disponibles con todos los ciclos.

## 11. Presione START/PAUSE/Unlock Lid (Inicio/Pausa/Desbloqueo de la tapa) para comenzar el ciclo de lavado

START | PAUSE  
UNLOCK LID

Presione el botón de START/PAUSE/Unlock Lid (Inicio/Pausa/Desbloqueo de la tapa) para comenzar el ciclo de lavado. Cuando haya terminado el ciclo, se encenderá el indicador de CYCLE COMPLETE (Ciclo terminado). Saque las prendas inmediatamente después de que se haya terminado el ciclo para evitar olores, reducir la formación de arrugas y evitar que se herrumbren los ganchos de metal, zípers y broches a presión.

### Cómo desbloquear la tapa para agregar prendas

Si usted necesita abrir la tapa o agregar 1 ó 2 prendas que se le hayan olvidado, puede hacerlo durante la primer parte del período de Sensing (Detección). Presione START/PAUSE/Unlock Lid (Inicio/Pausa/Desbloqueo de la tapa); la tapa se desbloqueará una vez que la lavadora haya dejado de moverse. Esto puede tomar varios minutos si la carga estaba exprimiéndose a alta velocidad. Luego cierre la tapa y presione nuevamente START/PAUSE/Unlock Lid (Inicio/Pausa/Desbloqueo de la tapa) para volver a comenzar el ciclo. Si se deja la tapa abierta por más de 10 minutos, el agua será drenada automáticamente.

## MANTENIMIENTO DE LA LAVADORA

### MANGUERAS DE ENTRADA DE AGUA

Reemplace las mangueras de entrada después de 5 años de uso para reducir el riesgo de que fallen. Inspeccione periódicamente y cambie las mangueras si se hallan protuberancias, torceduras, cortes, desgaste o pérdidas de agua.

Cuando reemplace sus mangueras de entrada de agua, anote la fecha de reposición en la etiqueta con un marcador permanente.

**NOTA:** Esta lavadora no incluye mangueras de entrada. Para obtener más información, vea las "Instrucciones de instalación".

### CUIDADO DE LA LAVADORA

#### Recomendaciones para ayudar a que su lavadora limpie y rinda de la mejor manera

1. Use siempre detergentes de HE (Alto rendimiento) y siga las instrucciones del fabricante de detergente HE acerca de la cantidad de detergente HE a usar. Nunca use más de la cantidad recomendada, ya que puede acelerar la acumulación de residuos de detergente y suciedad en la lavadora, lo que puede causar un olor no deseado.
2. Use a veces lavados con agua tibia o caliente, no solamente lavados con agua fría, ya que los mismos pueden hacer un mejor trabajo al controlar el ritmo en el cual se acumulan la suciedad y el detergente.
3. Deje siempre la tapa de la lavadora abierta entre un uso y otro, para ayudar a que se termine de secar la lavadora y evitar la acumulación de residuos causantes de olores.

#### Limpieza de la lavadora de carga superior

Lea estas instrucciones completamente antes de comenzar el proceso de limpieza de rutina que se recomienda a continuación. El procedimiento de mantenimiento de la lavadora deberá efectuarse una vez al mes o cada 30 ciclos de lavado como mínimo, lo primero que ocurra, para controlar el ritmo en el cual puedan acumularse la suciedad y el detergente en la lavadora.

#### Cómo limpiar el interior de la lavadora

Para mantener la lavadora libre de olores, siga las instrucciones de uso detalladas arriba y utilice este procedimiento mensual de limpieza que recomendamos a continuación:

#### Ciclo de CLEAN WASHER (Limpiar la lavadora)

Esta lavadora tiene un ciclo especial que utiliza mayores volúmenes de agua junto con blanqueador líquido con cloro para limpiar el interior de su lavadora.

#### Comience el procedimiento

##### 1. Procedimiento de blanqueador con cloro:

- a. Abra la tapa de la lavadora y saque la ropa o artículos de la misma.
- b. Agregue 1 taza (236 mL) de blanqueador líquido con cloro al depósito del blanqueador.

**NOTA:** El usar más blanqueador líquido con cloro de lo recomendado anteriormente puede ocasionar daños en la lavadora con el paso del tiempo.

- c. Cierre la tapa de la lavadora.
- d. No agregue detergente ni ningún otro producto químico a la lavadora cuando siga este procedimiento.
- e. Seleccione el ciclo de CLEAN WASHER (Limpiar la lavadora).
- f. Presione el botón de START/Pause/Unlock (Inicio/Pausa/Desbloqueo) para comenzar el ciclo. A continuación se describe cómo funciona el ciclo de CLEAN WASHER (Limpiar la lavadora).

## CUIDADO DE LA LAVADORA (cont.)

**NOTA:** Para obtener los mejores resultados, no interrumpa el ciclo. Si es necesario interrumpir el ciclo, presione POWER/CANCEL (Encendido/Anulación). (Para los modelos sin botón de Power/Cancel [Encendido/Anulación], presione y sostenga START/Pause/Unlock [Inicio/Pausa/Desbloqueo] durante tres segundos). Después de que se detenga el ciclo de CLEAN WASHER (Limpiar la lavadora), ponga en marcha un ciclo de RINSE & SPIN (Enjuague y exprimido) para enjuagar el limpiador de la lavadora.

### Descripción del funcionamiento del ciclo de CLEAN WASHER (Limpiar la lavadora) :

1. Este ciclo llenará la lavadora de agua hasta un nivel más alto que los ciclos normales de lavado para enjuagar arriba de la línea de agua de un ciclo normal.
2. Durante este ciclo, habrá períodos de agitación y exprimido para eliminar mejor la suciedad.

Una vez que haya finalizado el ciclo, deje la tapa abierta para que haya una mejor ventilación y secado del interior de la lavadora.

### Limpeza de los depósitos

Después de usar la lavadora durante cierto tiempo, es posible que encuentre acumulación de residuos en los depósitos de la misma. Para quitar los restos de los depósitos, límpielos con un paño húmedo y seque con una toalla. No intente sacar los depósitos ni el borde para la limpieza. Los depósitos y el borde no se pueden sacar. Si su modelo tiene un cajón de depósito, sin embargo, saque el cajón y límpielo antes o después de poner en marcha el ciclo de CLEAN WASHER (Limpiar la lavadora). Use un limpiador multiuso para superficies, si es necesario.

### Cómo limpiar el exterior de la lavadora

Use un paño suave y húmedo o una esponja para limpiar cualquier derrame. Utilice sólo limpiadores o jabones suaves para limpiar las superficies externas de la lavadora.

**IMPORTANTE:** Para evitar dañar el acabado de la lavadora, no use productos abrasivos.

## CUIDADO DURANTE LA FALTA DE USO Y LAS VACACIONES

Ponga a funcionar su lavadora únicamente cuando esté en casa. Si va a mudarse o no va a usar la lavadora durante cierto período, siga estos pasos:

1. Desenchufe la lavadora o desconecte el suministro de energía a la misma.
2. Cierre el suministro de agua a la lavadora para evitar inundaciones debidas a aumentos en la presión del agua.

## CUIDADO PARA EL ALMACENAMIENTO DURANTE EL INVIERNO

**IMPORTANTE:** Para evitar daños, instale y guarde la lavadora en un lugar donde no se congele. Debido a que queda un poco de agua en las mangueras, el congelamiento de la misma podría dañar la lavadora. Si va a almacenar o mover su lavadora durante una temporada de invierno riguroso, acondiciónela para el invierno.

### Para acondicionar la lavadora para el invierno:

1. Cierre ambos grifos de agua; desconecte y escurra el agua de las mangueras de llenado.
2. Vierta un cuarto (1 L) de anticongelante tipo R.V. en la canasta y ponga a funcionar la lavadora en un ciclo de RINSE/SPIN (Enjuague/exprimido) durante unos 30 segundos para mezclar el anticongelante con el agua restante.
3. Desenchufe la lavadora o desconecte el suministro de energía.

## LIMPIEZA DE LA BANDEJA DEL DEPÓSITO

Es posible que haya restos de productos de lavandería en las bandejas de los depósitos. Para quitar el residuo, siga este procedimiento recomendado para la limpieza:

1. Jale la bandeja hacia fuera hasta sentir resistencia.
2. Levántela ligeramente y continúe jalándola hacia fuera.
3. Lávela en agua tibia jabonosa usando un detergente suave.
4. Enjuáguela con agua tibia.
5. Séquela al aire o con una toalla, luego vuelva a colocarla dentro de la ranura.

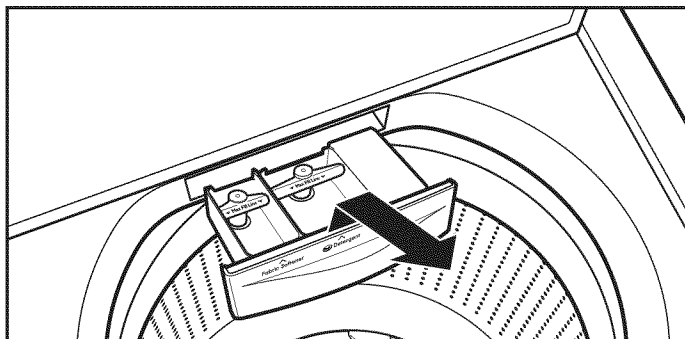

**IMPORTANTE:** Las bandejas de los depósitos son aptas para lavavajillas.

## TRANSPORTE DE LA LAVADORA

1. Cierre ambos grifos de agua. Desconecte y elimine el agua de las mangueras de entrada de agua.
2. Si se va a trasladar la lavadora durante una temporada de invierno riguroso, siga las instrucciones descritas en Cuidado para el almacenamiento durante el invierno antes de la mudanza.
3. Desconecte el desagüe del sistema de desagüe y drene el agua restante en una olla o cubeta. Desconecte la manguera de desagüe de la parte posterior de la lavadora.
4. Desenchufe el cable eléctrico.
5. Ponga las mangueras de entrada y la manguera de desagüe en el interior de la canasta de la lavadora.
6. Pase el cable eléctrico sobre el borde y colóquelo dentro de la canasta de la lavadora.
7. Coloque la bandeja de empaque de los materiales de envío originales nuevamente en el interior de la lavadora. Si no cuenta con bandeja de empaque, coloque frazadas o toallas pesadas en la abertura de la canasta. Cierre la tapa y coloque cinta sobre la misma hacia el frente a la lavadora. Mantenga la tapa pegada con cinta adhesiva hasta que se coloque la lavadora en su nuevo lugar.

## CÓMO REINSTALAR O USAR LA LAVADORA NUEVAMENTE

Para reinstalar la lavadora después de la falta de uso, vacaciones, almacenamiento durante el invierno o mudanza:

1. Consulte las Instrucciones de instalación para ubicar, nivelar y conectar la lavadora.
2. Antes de usar la lavadora nuevamente, póngala a funcionar siguiendo el procedimiento recomendado a continuación:

### Para volver a usar la lavadora:

1. Deje correr el agua por los tubos y las mangueras. Vuelva a conectar las mangueras de entrada de agua. Abra ambos grifos de agua.

## ⚠ ADVERTENCIA



### Peligro de Choque Eléctrico

**Conecte a un contacto de pared de conexión a tierra de 3 terminales.**

**No quite la terminal de conexión a tierra.**

**No use un adaptador.**

**No use un cable eléctrico de extensión.**

**No seguir estas instrucciones puede ocasionar la muerte, incendio o choque eléctrico.**

2. Enchufe la lavadora o reconecte el suministro de energía.
3. Ponga a funcionar la lavadora en el ciclo de Bulky/Sheets (Artículos voluminosos/sábanas) para limpiarla y para quitar el anticongelante, de haberlo usado. Use solamente un detergente de HE (alto rendimiento). Use la mitad de la cantidad recomendada por el fabricante para una carga de tamaño mediano.

## SOLUCIÓN DE PROBLEMAS

Pruebe primero las soluciones sugeridas aquí  
para obtener asistencia y si es posible evitar una visita de servicio.

Si experimenta lo siguiente	Causas posibles	Solución
<b>Vibración o desequilibrio</b>		
Verifique lo siguiente para la instalación adecuada o vea la sección "Uso de la lavadora".	Es posible que las patas no estén haciendo contacto con el piso y no estén seguras.	Las patas frontales y posteriores deberán hacer contacto firme con el piso y la lavadora deberá estar nivelada para funcionar adecuadamente.
	Es posible que la lavadora no esté nivelada.	Revise si el piso está irregular o hundido. Si el piso no está parejo, el colocar una pieza de madera de 3/4" (19 mm) debajo de la lavadora reducirá el sonido. Vea "Nivelación de la lavadora" en las Instrucciones de instalación.
	La carga podría estar desequilibrada.	Cargue las prendas de modo uniforme en montones flojos alrededor de la placa de lavado. El agregar artículos mojados o agregar más agua a la canasta podría causar un desequilibrio en la lavadora. Lave cargas más pequeñas para reducir el desequilibrio.
		Use el ciclo de Bulky/Sheets (Artículos voluminosos/sábanas) para los artículos de tamaño extra grande no absorbentes, tales como edredones pequeños o chaquetas rellenas de poliéster.
		Vea "Guía de ciclos" y "Cuidado de la lavadora".
<b>Ruidos</b>		
Chasquidos o ruidos metálicos	Objetos atrapados en el sistema de desagüe de la lavadora.	Vacíe los bolsillos antes del lavado. Los artículos sueltos, tales como monedas, podrían caer entre la canasta y la tina o bloquear la bomba. Tal vez sea necesario solicitar servicio técnico para quitar los artículos.
		Es normal escuchar el ruido de los artículos de metal en las prendas, tales como broches a presión de metal, hebillas o cierres cuando tocan la canasta de acero inoxidable.
Gorgoteo o zumbido	La lavadora puede estar desaguándose.	Es normal escuchar que la bomba haga un sonido continuo de zumbido, con gorgoteos periódicos o repentinos, a medida que salen los últimos restos de agua durante los ciclos de exprimido/desagüe.
Zumbido	Es posible que esté ocurriendo la detección de carga.	Puede que escuche el zumbido de los giros de detección después de haber puesto en marcha la lavadora. Esto es normal.
<b>Fugas de agua</b>		
Verifique que lo siguiente esté instalado adecuadamente:	La lavadora no está nivelada.	Es posible se salpique agua de la canasta si la lavadora no está nivelada.
	Las mangueras de llenado no están bien sujetas.	Apriete la conexión de la manguera de llenado.
	Arandelas de la manguera de llenado.	Cerciérese de que estén debidamente colocadas las cuatro arandelas planas de las mangueras de llenado.
	Conexión de la manguera de desagüe.	Jale la manguera de desagüe de la carcasa de la lavadora y asegúrela correctamente al tubo vertical o tina de lavadero.
	Revise la plomería de la casa para ver si hay fugas o si el fregadero o el desagüe está obstruido.	Es posible que el agua se salga de un lavadero o tubo vertical bloqueado. Revise toda la plomería de la casa y fíjese si hay fugas de agua (tinajas de lavadero, tubo de desagüe, tubos de agua y grifos).
	La lavadora no se ha cargado adecuadamente.	Una carga desequilibrada puede hacer que la canasta quede desalineada y que salpique agua fuera de la tina. Vea "Uso de su lavadora" para las instrucciones de carga.

## SOLUCIÓN DE PROBLEMAS

### ⚠️ ADVERTENCIA



#### Peligro de Choque Eléctrico

Conecte a un contacto de pared de conexión a tierra de 3 terminales.

No quite la terminal de conexión a tierra.

No use un adaptador.

No use un cable eléctrico de extensión.

No seguir estas instrucciones puede ocasionar la muerte, incendio o choque eléctrico.

Pruebe primero las soluciones sugeridas aquí para obtener asistencia y si es posible evitar una visita de servicio.

Si experimenta lo siguiente	Causas posibles	Solución
<b>La lavadora no funciona como se esperaba</b>		
No hay suficiente agua en la lavadora	La carga no está completamente cubierta en agua.	<p>Este es el funcionamiento normal para una lavadora de HE (Alto rendimiento) con nivel bajo de agua. La carga no estará sumergida por completo. La lavadora detecta los tamaños de las cargas y agrega la cantidad correcta de agua para la limpieza óptima. Vea "Qué hay de nuevo debajo de la tapa".</p> <p><b>IMPORTANTE:</b> No agregue más agua a la lavadora. El agua que se agregue levantará y separará la carga de la placa de lavado, lo que ocasionará una acción de limpieza menos eficaz.</p>
La lavadora no funciona o no llena, la lavadora se detiene o la luz del lavado permanece encendida (lo que indica que la lavadora no pudo llenarse apropiadamente)	Verifique si hay el suministro adecuado de agua.	Deberán sujetarse ambas mangueras y tener flujo de agua a la válvula de llenado.
		Los grifos de agua fría y caliente deben estar abiertos.
		Revise que los filtros de la válvula de entrada no se hayan obstruido.
	Revise si hay torceduras en las mangueras de entrada, las cuales pueden restringir el flujo de agua.	
Verifique que el suministro eléctrico sea el adecuado.	Verifique que el suministro eléctrico sea el adecuado.	Conecte el cable eléctrico a un contacto de pared de conexión a tierra de 3 terminales.
		No use un cable eléctrico de extensión.
		Cerciérese de que haya suministro eléctrico en el contacto.
		Reposicione el cortacircuitos si se ha disparado. Reemplace los fusibles que se hayan quemado.
<b>NOTA:</b> Si los problemas continúan, contacte a un electricista.		
Funcionamiento normal de la lavadora.	Funcionamiento normal de la lavadora.	La tapa deberá estar cerrada para que funcione la lavadora.
		La lavadora hará una pausa durante ciertas fases del ciclo. No interrumpa el ciclo.
		Es posible que la lavadora se haya detenido para reducir la espuma.
Puede ser que la lavadora se haya cargado de manera apretada.	Puede ser que la lavadora se haya cargado de manera apretada.	Saque varios artículos, vuelva a arreglar la carga uniformemente en la canasta. Cierre la tapa y presione START/PAUSE/Unlock Lid (Inicio/Pausa/Desbloqueo de la tapa).
		No agregue más de 1 ó 2 prendas adicionales después de que haya comenzado el ciclo.
		No agregue más agua a la lavadora.

## SOLUCIÓN DE PROBLEMAS

Pruebe primero las soluciones sugeridas aquí  
para obtener asistencia y si es posible evitar una visita de servicio.

Si experimenta lo siguiente	Causas posibles	Solución
<b>La lavadora no funciona como se esperaba (cont.)</b>		
La lavadora no funciona o no llena, la lavadora se detiene o la luz del lavado permanece encendida (lo que indica que la lavadora no pudo llenarse apropiadamente) (cont.)	No se está usando detergente de HE (Alto rendimiento) o se está usando demasiado del mismo.	Use solamente un detergente de HE (Alto rendimiento). La espuma que producen los detergentes comunes puede enlentecer la lavadora o detenerla. Mida siempre el detergente y siga las instrucciones del mismo según los requisitos de la carga.  Para quitar la espuma, anule el ciclo. Seleccione Rinse/Spin (Enjuague/exprimido). Presione START/PAUSE/Unlock Lid (Inicio/Pausa/Desbloqueo de la tapa). No agregue más detergente.
La lavadora no desagua/exprime, las cargas todavía están mojadas o la luz de exprimido permanece encendida (lo que indica que la lavadora no pudo drenar el agua en menos de 10 minutos)	Es posible que los artículos pequeños hayan quedado atrapados en la bomba o entre la canasta y la tina, lo que puede enlentecer el desagüe.	Vacíe los bolsillos y use bolsas para prendas para los artículos pequeños.
	Uso de un ciclo con una velocidad baja de exprimido.	Los ciclos con velocidades de exprimido más bajas quitan menos agua que los ciclos con velocidades de exprimido más altas. Use el ciclo/la velocidad de exprimido recomendado para la prenda. Para remover el agua adicional de la carga, seleccione Drain/Spin (Desagüe/exprimido). Tal vez deba reacomodarse la carga para permitir una distribución uniforme de la carga en la canasta.
	La lavadora puede estar cargada de manera apretada o desequilibrada.	El cargar apretadamente o las cargas desequilibradas posiblemente no permitirán que la lavadora exprima correctamente, dejando la carga más mojada de lo normal. Acomode la carga mojada de manera uniforme para que la carga esté equilibrada durante el exprimido. Seleccione el ciclo de Drain & Spin (Desagüe & exprimido) para sacar el agua en exceso. Vea "Uso de la lavadora" para obtener recomendaciones sobre cómo cargar.
	Revise la plomería para ver si está instalada correctamente la manguera de desagüe. La manguera de desagüe se extiende dentro del tubo vertical más de 4,5" (114 mm).	Revise la manguera de desagüe para ver si está instalada correctamente. Use el molde de la manguera de desagüe y sujételo bien al tubo vertical o a la tina. No ponga cinta adhesiva sobre la abertura del desagüe. Baje la manguera de desagüe si el extremo está a más de 96" (2,4 m) por encima del piso. Quite lo que esté obstruyendo la manguera de desagüe.
	Hay demasiado detergente, ocasionando espuma excesiva que enlentece o detiene el desagüe y el exprimido.	Use solamente un detergente de HE (Alto rendimiento). Mida siempre el detergente y siga las instrucciones del mismo para su carga. Para quitar el exceso de espuma, seleccione Rinse/Spin (Enjuague/Exprimido). No agregue detergente.
Partes secas en la carga después del ciclo	Los exprimidos a alta velocidad quitan mayor humedad que los de las lavadoras tradicionales de carga superior.	Las altas velocidades de exprimido, combinadas con el flujo de aire durante el exprimido final, pueden hacer que partes de los artículos que están cerca de la parte superior de la carga se sequen durante el exprimido final. Esto es normal.
Temperaturas incorrectas o equivocadas de lavado o enjuague	Verifique si hay el suministro adecuado de agua.	Cerciérese de que no estén invertidas las mangueras de entrada de agua caliente y agua fría.
		Ambas mangueras deberán sujetarse a la lavadora y al grifo, y deberán tener flujo de agua caliente y fría a la válvula de entrada.
		Revise que los filtros de la válvula de entrada no estén obstruidos.
	Enderece las torceduras que pueda haber en las mangueras.	
Temperaturas de lavado con control de ahorro de energía.	Las lavadoras calificadas de ENERGY STAR® usan temperaturas de agua y enjuague más frías que las lavadoras tradicionales de carga superior. Esto incluye lavados con agua no tan tibia ni tan caliente.	
La carga no está enjuagada	Verifique si hay el suministro adecuado de agua.	Cerciérese de que no estén invertidas las mangueras de entrada de agua caliente y agua fría.
		Deberán sujetarse ambas mangueras y tener flujo de agua a la válvula de entrada.
		Deberán estar abiertos los grifos de agua fría y caliente.
		Es posible que estén obstruidos los filtros de la válvula de entrada en la lavadora.
	Enderece las torceduras que pueda haber en la manguera de entrada.	

## SOLUCIÓN DE PROBLEMAS

Pruebe primero las soluciones sugeridas aquí  
para obtener asistencia y si es posible evitar una visita de servicio.

Si experimenta lo siguiente	Causas posibles	Solución	
<b>La lavadora no funciona como se esperaba (cont.)</b>			
La carga no está enjuagada (cont.)	No se está usando detergente de HE (Alto rendimiento) o se está usando demasiado del mismo.	Es posible que la espuma ocasionada por un detergente común impida que la lavadora funcione correctamente.	
		Use solamente un detergente de HE (Alto rendimiento). Cerciórese de medirlo correctamente.	
		Mida siempre el detergente y siga las instrucciones del mismo según el tamaño de la carga y el nivel de suciedad.	
	No se ha cargado la lavadora según lo recomendado.	La lavadora es menos eficaz en el enjuague cuando la carga está apretada.	
		Cargue las prendas de modo uniforme en montones flojos alrededor de la placa de lavado. La lavadora no enjuagará bien si la carga está apretada. Cargue solamente con artículos secos.	
		Use el ciclo diseñado para las telas que se van a lavar.	
Agregue solamente 1 ó 2 prendas después de que la lavadora haya comenzado.			
Hay arena, pelo de mascotas, pelusa, etc. en la carga después del lavado	La arena, pelo de mascotas, pelusa o los restos de detergente o blanqueador excesivos pueden requerir enjuague adicional.	Agregue un Two Rinses (Segundo enjuague) al ciclo seleccionado.	
La carga está enredada	No se ha cargado la lavadora según lo recomendado.	Vea la sección "Uso de la lavadora".	
		Seleccione un ciclo con una acción de lavado y velocidad de exprimido más lenta; los artículos estarán más mojados que aquéllos que usan un exprimido a velocidad más alta. Consulte la "Guía de ciclos" para ver cuál es el mejor ciclo para su carga.	
		Cargue las prendas de modo uniforme en montones flojos alrededor de la placa de lavado.	
		Reduzca los enredos mezclando diferentes tipos de artículos en la carga. Use el ciclo recomendado para el tipo de prendas que se van a lavar.	
No limpia ni quita las manchas	Se ha agregado más agua a la lavadora.	La lavadora detecta el tamaño de la carga y agrega la cantidad correcta de agua. Esto es normal y es necesario para que la ropa se mueva. Es normal que la carga de lavado no esté completamente cubierta de agua. El agua que se agregue levantará y separará la carga de la placa de lavado, lo que ocasionará una acción de limpieza menos eficaz.	
		La lavadora es menos eficaz en el enjuague cuando la carga está apretada.	
	La lavadora no se ha cargado adecuadamente.	Cargue las prendas de modo uniforme en montones flojos alrededor de la placa de lavado. Cargue solamente con artículos secos.	
		Agregue solamente 1 ó 2 prendas después de que la lavadora haya comenzado.	
		Es posible que la espuma ocasionada por un detergente común impida que la lavadora funcione correctamente.	
	No se está usando detergente de HE (Alto rendimiento) o se está usando demasiado del mismo.	Use solamente un detergente de HE (Alto rendimiento). Cerciórese de medir correctamente.	
		Mida siempre el detergente y siga las instrucciones del fabricante según el tamaño de la carga y el nivel de suciedad.	
		Use una opción de ciclo con nivel de suciedad más alto y temperatura de lavado más caliente para mejorar la limpieza.	
	No está usando el ciclo correcto para el tipo de tela.	Use una opción de ciclo con nivel de suciedad más alto y temperatura de lavado más caliente para mejorar la limpieza.	Para una limpieza profunda, use los ciclos de Whites (Ropa blanca) e Heavy Duty (Intenso). Consulte la "Guía de ciclos" para ver cuál es el mejor ciclo y tipo de tela según la carga.

## SOLUCIÓN DE PROBLEMAS

Pruebe primero las soluciones sugeridas aquí  
para obtener asistencia y si es posible evitar una visita de servicio.

Si experimenta lo siguiente	Causas posibles	Solución	
<b>La lavadora no funciona como se esperaba (cont.)</b>			
No limpia ni quita las manchas (cont.)	No está usando los depósitos.	Use los depósitos para evitar que el blanqueador con cloro y el suavizante de telas manchen la ropa. Cargue los depósitos antes de comenzar un ciclo. Evite llenar en exceso. No agregue productos directamente sobre la carga.	
	No está lavando los colores similares juntos.	Lave los colores similares juntos y quite la carga inmediatamente después de que se termine el ciclo, para evitar la transferencia de tinte.	
Queda todavía una pequeña cantidad de agua en el depósito después del ciclo	Funcionamiento normal del depósito.	Es normal que quede una pequeña cantidad de agua en el depósito.	
Funcionamiento incorrecto del depósito	Los depósitos están obstruidos o los productos de lavandería se están distribuyendo demasiado pronto.	No sobrecargue el depósito, ya que ocasiona una distribución inmediata. Seleccione siempre la opción de Fabric Softener (Suavizante de telas) para asegurarse la distribución adecuada. Cargue los depósitos antes de comenzar un ciclo. En las casas con baja presión de agua, es posible que queden residuos de polvo en el depósito. Para evitar esto, seleccione si es posible una temperatura de lavado más elevada, dependiendo de la carga, o use detergente líquido HE. Use solamente blanqueador con cloro líquido en el depósito para el blanqueador.	
	Queda polvo en el depósito.	En temperaturas de agua de lavado inferiores a 60° F (15,6° C), algunos detergentes no se disuelven bien. Puede resultar difícil quitar la suciedad. Para evitar esto, seleccione si es posible una temperatura de lavado más elevada, dependiendo de la carga, o use detergente líquido HE.	
Daños en las telas	Había objetos filosos en los bolsillos durante el ciclo de lavado.	Vacíe los bolsillos, cierre los zípers, los broches de presión y los corchetes antes del lavado para evitar enganches y rasgaduras.	
	Es posible que se hayan enredado los cordones y las fajas.	Ate todos los cordones y las fajas antes de comenzar a lavar la carga.	
	Los artículos pueden haberse dañado antes del lavado.	Remiende lo que esté roto y descosido antes del lavado.	
	Si la lavadora está apretada, las telas pueden dañarse.		Cargue las prendas de modo uniforme en montones flojos alrededor de la placa de lavado. Cargue solamente con artículos secos.
			Use el ciclo diseñado para las telas que se van a lavar.
			Agregue solamente 1 ó 2 prendas después de que la lavadora haya comenzado.
	El blanqueador líquido con cloro puede haberse agregado incorrectamente.		No vierta el blanqueador líquido con cloro directamente en la carga. Limpie los derrames del blanqueador.
El blanqueador no diluido daña los tejidos. No use más de lo recomendado por el fabricante.			
No coloque los artículos sobre el depósito del blanqueador cuando ponga o quite la ropa de la lavadora.			
Tal vez no se hayan seguido las instrucciones de las etiquetas de las prendas.		Lea y siga siempre las instrucciones de la etiqueta de cuidado proporcionadas por el fabricante de la prenda. Consulte la "Guía de ciclos" para ver cuál es el mejor ciclo para su carga.	

## SOLUCIÓN DE PROBLEMAS

Pruebe primero las soluciones sugeridas aquí para obtener asistencia y si es posible evitar una visita de servicio.

Si experimenta lo siguiente	Causas posibles	Solución
<b>La lavadora no funciona como se esperaba (cont.)</b>		
No hay sonido cuando se oprimen los botones	Se ha apagado el sonido de los botones.	El sonido de los botones puede activarse o desactivarse presionando y sosteniendo TWO RINSES (Segundo enjuague) durante 6 segundos.
No hay señal de fin de ciclo	Se ha apagado Cycle Signal (Señal de ciclo).	La señal de ciclo puede encenderse o apagarse presionando y sosteniendo FABRIC SOFTENER (Suavizante de telas) durante 6 segundos.
Olores	No se ha hecho el mantenimiento de Limpiar de la lavadora según lo recomendado.	Ponga a funcionar cada 30 lavados el ciclo de Clean Washer (Limpiar la lavadora). Vea "Cuidado de la lavadora" en Mantenimiento de la lavadora.
	Se está usando el detergente incorrecto o demasiado del mismo.	Use solamente un detergente de HE (Alto rendimiento). Cerciórese de medirlo correctamente. Siga siempre las indicaciones del fabricante.
		Vea la sección "Cuidado de la lavadora".
La luz de Lid Locked (Tapa bloqueada) está destellando	La tapa no está cerrada.	Cierre la tapa. La lavadora no se pondrá en marcha ni se llenará con la tapa abierta.
	Un ciclo se ha detenido o puesto en pausa con el botón de Start/Pause (Inicio/Pausa).	Puede ser que la lavadora aún esté exprimiendo. La tapa no se desbloqueará hasta que la canasta haya dejado de girar. Esto puede tomar varios minutos si se están lavando cargas grandes o telas pesadas.
No se disuelve el paquete de detergente de lavandería de una dosis única	Se está agregando el paquete de detergente de lavandería de modo incorrecto.	Cerciórese de que el paquete de detergente de lavandería se agregue a la canasta de la lavadora antes de agregar las prendas. No agregue el paquete al depósito. Siga las instrucciones del fabricante para evitar que se dañen las prendas.

## CONTRATOS DE PROTECCIÓN

### Contratos maestros de protección

¡Felicitaciones por su inteligente adquisición! Su nuevo producto Kenmore® está diseñado y fabricado para proporcionarle años de funcionamiento confiable.

Pero al igual que todos los productos, puede necesitar mantenimiento preventivo o reparación de vez en cuando. Es allí donde el Contrato maestro de protección puede ahorrarle dinero e inconvenientes.

El Contrato maestro de protección también ayuda a prolongar la vida de su nuevo producto. He aquí lo que se incluye en el Contrato\*:

**Piezas y mano de obra** necesarios para ayudar a mantener los productos funcionando correctamente **bajo uso normal**, no sólo en caso de defectos. Nuestra cobertura va **mucho más allá de la garantía del producto**. No existen deducibles ni fallas de funcionamiento que estén excluidas de la cobertura—**protección verdadera**.

**Servicio experto** a cargo de un personal de más de 10.000 **técnicos de servicio autorizados por Sears**, lo que significa que su producto será reparado por alguien en quien usted puede confiar.

**Llamadas de servicio ilimitado y servicio en todo el país**, con la frecuencia que usted desee, cuando usted desee.

— **reemplazo de su producto protegido** si ocurren cuatro fallas o más del producto en el transcurso de doce meses.

Reemplazo del producto si su producto protegido no puede ser reparado.

**Revisión anual de mantenimiento preventivo** a solicitud suya — sin costo adicional.

**Ayuda rápida por teléfono** — lo que nosotros llamamos **Solución rápida** — apoyo por teléfono a cargo de un representante de Sears para todos los productos. Piense en nosotros como si fuéramos un “manual parlante para el propietario”.

**Protección por sobrevoltaje** contra daños eléctricos debido a fluctuaciones de electricidad.

**Reembolso de la renta** si la reparación de su producto protegido tarda más de lo prometido.

**Descuento del 10%** sobre el precio común por el servicio de reparación que no esté cubierto, así como también las piezas relacionadas con el mismo que se hayan instalado.

Una vez adquirido el Contrato, tan sólo tiene que llamar para fijar la visita de servicio técnico. Usted puede llamar a cualquier hora, de día o de noche, o fijar una visita técnica en Internet.

El Contrato maestro de protección es una compra sin riesgo. Si por algún motivo usted lo cancela durante el período de la garantía del producto, le proveeremos un reembolso total. O un reembolso proporcional en cualquier momento posterior a la expiración del período de la garantía. ¡Adquiera hoy su Contrato maestro de protección! **Se aplican algunas limitaciones y exclusiones. Para informarse sobre los precios y obtener información adicional, en los EE.UU. llame al 1-800-827-6655. \*La cobertura en Canadá varía para algunos artículos. Para obtener los detalles completos, llame a Sears Canada al 1-800-361-6665.**

### Servicio de instalación de Sears

Para la instalación profesional de Sears de aparatos electrodomésticos, abridores de puertas de garaje, calentadores de agua y otros artículos principales del hogar, en los EE.UU. o en Canadá llame a **1-800-4-MY-HOME®**.

## GARANTÍA DE LOS ELECTRODOMÉSTICOS DE KENMORE

### GARANTÍA LIMITADA DE UN AÑO DE KENMORE

Cuando este electrodoméstico haya sido instalado, operado y mantenido según las instrucciones provistas, si este electrodoméstico falla por defectos de material o de mano de obra dentro de un año a partir de la fecha de compra, llame al **1-800-4-MY-HOME®** para gestionar la reparación libre de cargo.

Si este electrodoméstico es empleado para algún otro uso que no sea el doméstico familiar, esta garantía sólo tiene vigencia por 90 días a partir de la fecha de compra.

### ESTA GARANTÍA CUBRE SOLAMENTE LOS DEFECTOS DE MATERIAL Y MANO DE OBRA, Y NO PAGARÁ POR:

1. Artículos no reutilizables que puedan gastarse con el uso normal, incluyendo, pero sin limitación, filtros, correas, focos y bolsas.
2. Un técnico de servicio para enseñarle al usuario cómo instalar, operar o mantener el producto adecuadamente.
3. Un técnico de servicio para limpiar o mantener este producto.
4. Daños a este producto o fallas del mismo en caso de no ser instalado, operado o mantenido conforme a todas las instrucciones provistas con el producto.
5. Daños a este producto o fallas del mismo como resultado de accidente, abuso, uso indebido o un uso diferente de aquél para el cual fue creado.
6. Daños a este producto o fallas del mismo causados por el uso de detergentes, limpiadores, productos químicos o utensilios diferentes de los recomendados en todas las instrucciones provistas con el producto.
7. Daños a piezas o sistemas o fallas de los mismos como resultado de modificaciones no autorizadas que se hayan efectuado en este producto.

### EXCLUSIÓN DE GARANTÍAS IMPLÍCITAS; LIMITACIÓN DE RECURSOS

El único y exclusivo recurso del cliente según los términos de esta garantía limitada será el de reparar el producto según se estipula en la presente. Las garantías implícitas, incluyendo las garantías de comerciabilidad o de capacidad para un propósito particular, serán limitadas a un año o al período más corto permitido por ley. Sears no se hará responsable por daños incidentales o consecuentes. Algunos estados y provincias no permiten la exclusión o limitación de daños incidentales o consecuentes, o limitaciones acerca de cuánto debe durar una garantía implícita de comerciabilidad o capacidad, de modo que las limitaciones o exclusiones arriba mencionadas pueden no aplicarse en su caso.

Esta garantía se aplica sólo mientras este electrodoméstico se usa en los Estados Unidos o Canadá.

Esta garantía le otorga derechos legales específicos, y es posible que usted tenga también otros derechos, los cuales varían de un estado a otro.

\* El servicio de reparación a domicilio no está disponible para todas las áreas de Canadá y esta garantía no cubrirá los gastos de transporte o traslado del usuario o técnico de servicio si el producto se encuentra ubicado en un lugar remoto (de acuerdo con la definición de Sears Canada Inc.) donde no haya un técnico de servicio autorizado.

Sears Brands Management Corporation  
Hoffman Estates, IL 60179 U.S.A.

Sears Canada Inc.  
Toronto, Ontario, Canada M5B 2C3

## SÉCURITÉ DE LA LAVEUSE

### Votre sécurité et celle des autres est très importante.

Nous donnons de nombreux messages de sécurité importants dans ce manuel et sur votre appareil ménager. Assurez-vous de toujours lire tous les messages de sécurité et de vous y conformer.



Voici le symbole d'alerte de sécurité.

Ce symbole d'alerte de sécurité vous signale les dangers potentiels de décès et de blessures graves à vous et à d'autres.

Tous les messages de sécurité suivront le symbole d'alerte de sécurité et le mot "DANGER" ou "AVERTISSEMENT". Ces mots signifient :

**! DANGER**

**Risque possible de décès ou de blessure grave si vous ne suivez pas immédiatement les instructions.**

**! AVERTISSEMENT**

**Risque possible de décès ou de blessure grave si vous ne suivez pas les instructions.**

Tous les messages de sécurité vous diront quel est le danger potentiel et vous disent comment réduire le risque de blessure et ce qui peut se produire en cas de non-respect des instructions.

### IMPORTANTES INSTRUCTIONS DE SÉCURITÉ

**AVERTISSEMENT :** Pour réduire les risques d'incendie, de choc électrique ou de blessures lors de l'utilisation de la laveuse, suivre les précautions fondamentales dont les suivantes :

- Lire toutes les instructions avant d'utiliser la laveuse.
- Ne pas laver des articles qui ont été nettoyés ou lavés avec de l'essence ou imbibés d'essence, solvants de nettoyage à sec, ou autres substances inflammables ou explosives; ces substances peuvent émettre des vapeurs susceptibles de s'enflammer ou d'exploser.
- Ne pas ajouter d'essence, solvant de nettoyage à sec ou autre produit inflammable ou explosif dans l'eau de lavage. Ces substances peuvent émettre des vapeurs susceptibles de s'enflammer ou d'exploser.
- Dans certaines conditions, de l'hydrogène gazeux peut se former dans un circuit d'eau chaude qui n'a pas été utilisé pendant 2 semaines ou plus. LE GAZ HYDROGÈNE EST EXPLOSIBLE. Si le circuit d'eau chaude n'a pas été utilisé pendant une telle période, avant d'utiliser la laveuse, ouvrir tous les robinets d'eau chaude et laisser l'eau s'écouler pendant plusieurs minutes par chaque robinet. Ceci permettra l'évacuation de l'hydrogène gazeux accumulé. Comme ce gaz est inflammable, ne pas fumer ou utiliser une flamme nue au cours de cette période.
- Ne pas laisser des enfants jouer sur ou à l'intérieur de la laveuse. Bien surveiller les enfants lorsque la laveuse est utilisée à proximité d'enfants.
- Avant de mettre la laveuse au rebut ou hors de service, enlever la porte ou le couvercle.
- Ne pas tenter d'atteindre un article à l'intérieur de la cuve de la laveuse lorsque le tambour, la cuve ou l'agitateur est en mouvement.
- Ne pas installer ou remiser cette laveuse à un endroit où elle serait exposée aux intempéries.
- Ne pas modifier les organes de commande.
- Ne pas réparer ou remplacer un composant quelconque de la laveuse, ni entreprendre une opération de service, si ce n'est spécifiquement recommandé dans ce manuel ou dans un manuel d'instructions de réparations destiné à l'utilisateur; il est alors essentiel que la personne concernée comprenne ces instructions et soit compétente pour les exécuter.
- Pour les instructions de liaison à la terre, voir "Spécifications électriques" dans les instructions d'installation.

### CONSERVEZ CES INSTRUCTIONS

Avertissements de la proposition 65 de l'État de Californie :

**AVERTISSEMENT :** Ce produit contient au moins un produit chimique connu par l'État de Californie pour être à l'origine de cancers.

**AVERTISSEMENT :** Ce produit contient au moins un produit chimique connu par l'État de Californie pour être à l'origine de malformations et autres déficiences de naissance.

## QUOI DE NEUF SOUS LE COUVERCLE?

### Nettoyer avec moins d'eau

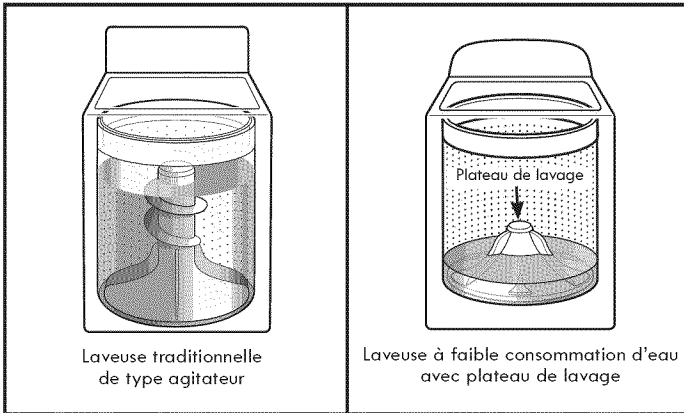

La nouveauté la plus flagrante de cette nouvelle laveuse est son système de lavage à faible consommation d'eau avec plateau de lavage. La laveuse ajuste automatiquement le niveau d'eau en fonction de la taille de la charge – nul besoin de sélecteur de niveau d'eau.

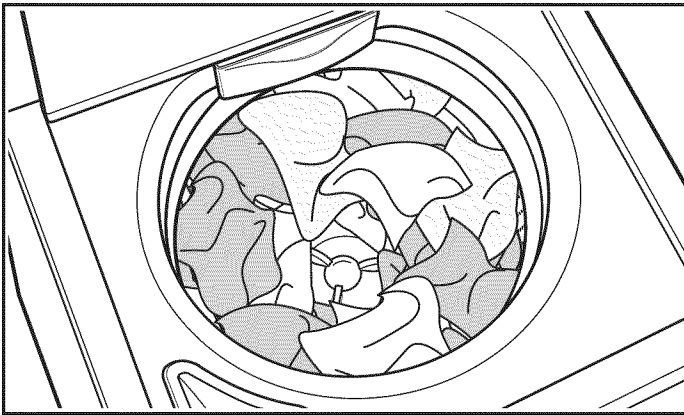

Pour un meilleur rendement, il est recommandé de déposer les vêtements en vrac et de façon uniforme le long du plateau de lavage.

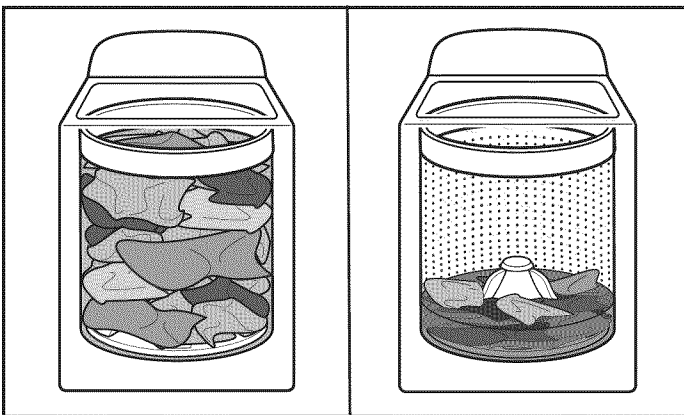

À mesure que la laveuse imbibe et déplace la charge, les vêtements se tassent dans le panier. Ceci est normal et ne signifie pas que l'on doit rajouter des vêtements.

**IMPORTANT :** Le panier de la laveuse ne sera pas rempli d'eau, comme avec votre précédente laveuse de type agitateur. Il est normal qu'une partie de la charge dépasse du niveau d'eau.

### Détection automatique de taille de charge

Une fois que l'on démarre le programme, le couvercle se verrouille et la laveuse entame un processus de détection pour déterminer le niveau d'eau approprié à la charge. Cela peut prendre plusieurs minutes avant que l'eau ne soit ajoutée. Voir la description pas-à-pas dans la section "Témoins lumineux de programme".

Vous entendrez le moteur faire tourner le panier par de brefs mouvements d'impulsion pour bien imbiber la charge. Cette méthode de lavage avec faible consommation d'eau utilise moins d'eau et d'énergie qu'une laveuse traditionnelle de type agitateur.

### Choix du détergent approprié

Utiliser uniquement des détergents Haute efficacité. L'emballage portera la mention "HE" ou "High Efficiency" (haute efficacité). Un lavage avec faible consommation d'eau produit un excès de mousse avec un détergent non HE ordinaire. Il est probable que l'utilisation d'un détergent ordinaire prolongera la durée des programmes et réduira la performance de rinçage. Ceci peut aussi entraîner des défaillances des composants et une moisissure perceptible. Les détergents HE sont conçus pour produire la quantité de mousse adéquate pour le meilleur rendement. Suivre les recommandations du fabricant pour déterminer la quantité de détergent à utiliser.



Utiliser uniquement un détergent Haute efficacité (HE).

### Nettoyage concentré

Le système de lavage à faible consommation d'eau signifie un lavage concentré. Plutôt que de diluer du détergent comme dans une laveuse de type agitateur, cette laveuse libère le détergent directement sur les endroits souillés.

### Sons normaux prévisibles

Au cours des différents stades du programme de lavage, vous entendrez peut-être des bruits que votre laveuse précédente ne produisait pas. Par exemple, vous entendrez peut-être un cliquetis au début du programme lorsque le système de verrouillage du couvercle effectue un test automatique. On entendra différents bourdonnements et bruits de frottements rythmiques à mesure que l'impulseur déplace la charge. Parfois, il est possible que la laveuse soit complètement silencieuse, lorsqu'elle détermine le niveau d'eau adéquat ou qu'elle laisse tremper les vêtements.

## TABLEAU DE COMMANDE ET CARACTÉRISTIQUES

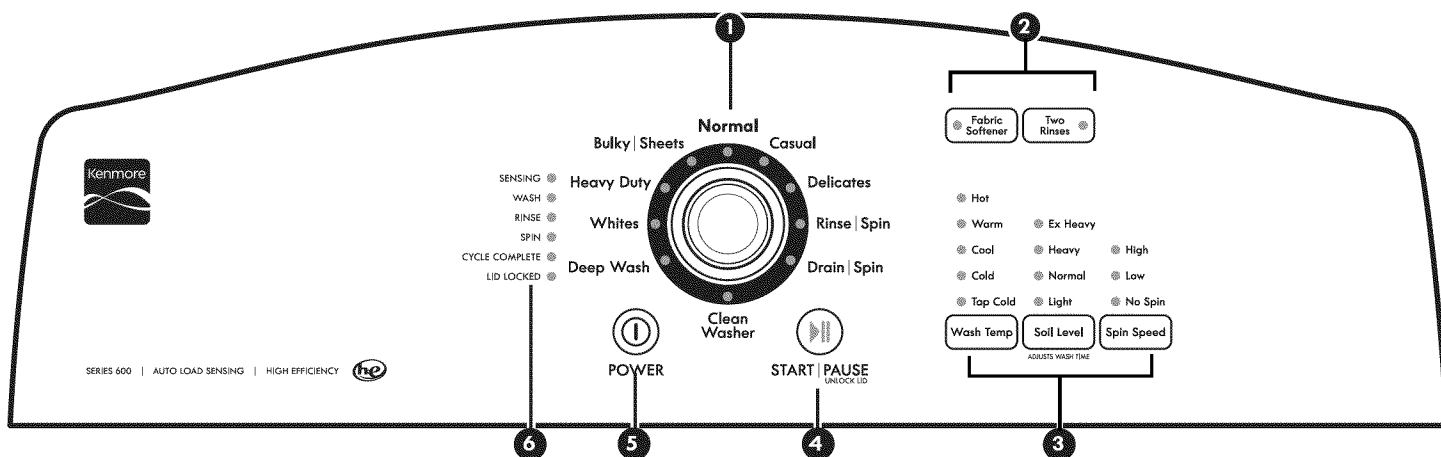

### 1 BOUTON DE PROGRAMME DE LAVAGE

Utiliser le bouton de programme de lavage pour sélectionner les programmes disponibles de la laveuse. Tourner le bouton pour sélectionner un programme correspondant à la charge de linge. Voir "Guide de programmes" pour des descriptions de programmes détaillées.

### 2 OPTIONS DE PROGRAMMES

Lorsqu'on sélectionne un programme, ses réglages par défaut s'allument.

**REMARQUE :** Certains programmes et options ne sont pas disponibles sur certains modèles. On peut aussi ajouter ou supprimer des options pour chaque programme. Noter que certaines options ne peuvent pas être utilisées avec certains programmes, et que certaines d'entre elles sont pré-réglées pour ne fonctionner qu'avec certains programmes.

#### FABRIC SOFTENER (ASSOULPISSANT POUR TISSU)

Cette option doit être sélectionnée si l'on utilise de l'assouplissant pour tissu durant un programme. Ceci garantit que l'assouplissant pour tissu est ajouté au bon moment lors du rinçage pour être correctement distribué.

**REMARQUE :** Appuyer sur FABRIC SOFTENER (assouplissant pour tissu) pendant 6 secondes pour activer ou désactiver les signaux sonores de fin de programme.

#### TWO RINSES (2ND RINÇAGE)

On peut utiliser cette option pour ajouter automatiquement un second rinçage à la plupart des programmes.

**REMARQUE :** Appuyer sans relâcher sur TWO RINSES (2ND RINÇAGE) pendant 6 secondes pour activer ou désactiver le son des boutons.

### 3 MODIFICATEURS DE PROGRAMMES

Lorsqu'on sélectionne un programme, ses réglages par défaut s'allument. Certains programmes et options ne sont pas disponibles sur certains modèles.

#### WASH TEMP (TEMPÉRATURE DE LAVAGE)

La fonction de température de lavage détecte et maintient une température uniforme de l'eau en régulant le débit d'arrivée d'eau chaude et d'eau froide.

Sélectionner une température de lavage en fonction du type de tissu et de saleté à laver. Pour des résultats optimaux, suivre les instructions sur l'étiquette du vêtement et utiliser la température d'eau de lavage la plus chaude possible qui reste sans danger pour le tissu.

- Les températures de l'eau tiède et de l'eau chaude peuvent être inférieures à celles de votre précédente laveuse.
- Même avec un réglage de lavage à l'eau froide, il est possible que de l'eau tiède soit ajoutée à la laveuse pour maintenir une température minimale.

#### SOIL LEVEL (NIVEAU DE SALETÉ)

Le niveau de saleté (durée de lavage) est pré-réglé pour chaque programme de lavage.

Pour la plupart des charges, utiliser le niveau de saleté pré-réglé pour le programme choisi. Pour les tissus très sales et robustes, appuyer sur SOIL LEVEL (NIVEAU DE SALETÉ) pour prolonger la durée de lavage si nécessaire. Pour les tissus peu sales et délicats, appuyer sur SOIL LEVEL (NIVEAU DE SALETÉ) pour abrégier la durée de lavage si nécessaire. Un réglage de niveau de saleté inférieur aidera à réduire l'emmêlement et le froissement.

#### SPIN SPEED (VITESSE D'ESSORAGE)

Cette laveuse sélectionne automatiquement la vitesse d'essorage en fonction du programme sélectionné. Les vitesses pré-réglées peuvent être modifiées. Sur certains programmes, certaines vitesses d'essorage ne sont pas disponibles.

- Des vitesses d'essorage plus élevées signifient des durées de séchage plus courtes mais elles peuvent augmenter le froissement de la charge.
- Des vitesses d'essorage plus lentes signifient moins de froissement mais laissent la charge plus humide.

#### 4 START/PAUSE/Unlock Lid (mise en marche/pause/déverrouillage couvercle)

Appuyer sur ce bouton pour démarrer le programme sélectionné, puis appuyer de nouveau pour suspendre le programme et déverrouiller le couvercle. Si la laveuse est mise en pause, le témoin d'état de "wash" (lavage) clignotera. Appuyer à nouveau sur Start (mise en marche) pour redémarrer le programme sélectionné.

**REMARQUE :** Si la laveuse tourne, le couvercle peut mettre quelques minutes à se déverrouiller. Appuyer pendant 3 secondes pour annuler un programme.

#### 5 POWER BUTTON (Bouton de mise sous tension)

Appuyer sur ce bouton pour METTRE EN MARCHÉ la laveuse. Si l'on appuie une fois sur ce bouton alors que la laveuse fonctionne, le programme en cours est annulé; si l'on appuie deux fois dessus, la laveuse S'ÉTEINT.

#### 6 TÉMOINS LUMINEUX DES PROGRAMMES

Les témoins lumineux indiquent la progression du programme. À chaque étape du processus, il est possible que l'on remarque des pauses ou des sons différents de ceux que l'on remarque avec des laveuses ordinaires.

SENSING ●

WASH ●

RINSE ●

SPIN ●

CYCLE COMPLETE ●

LID LOCKED ●

#### SENSING ( DÉTECTION )

Lorsqu'on appuie sur le bouton START/PAUSE/Unlock Lid (mise en marche/pause/déverrouillage), la laveuse effectue d'abord un test automatique sur le mécanisme de verrouillage du couvercle.

On entend un déclic, le panier effectue un léger tour, et le couvercle se déverrouille brièvement avant de se verrouiller à nouveau.

Une fois que le couvercle a été verrouillé une seconde fois, la laveuse évalue la taille de la charge avec de lents et courts essorages. Ces essorages de détection peuvent prendre 2 à 3 minutes avant que de l'eau ne soit ajoutée à la charge. Les essorages peuvent émettre un bourdonnement. Si le témoin lumineux de détection est allumé, alors la laveuse fonctionne correctement. On entend le moteur faire tourner le panier par de courtes impulsions pour mouiller complètement la charge. La laveuse déplace ensuite brièvement la charge, fait une pause pour permettre à l'eau de tremper la charge, et continue à ajouter de l'eau. Ce processus peut se répéter jusqu'à ce que la quantité d'eau correcte ait été ajoutée à la charge. Il est aussi possible que l'on entende de l'eau couler dans le distributeur, ajoutant le détergent à la charge.

**REMARQUE :** Éviter d'ouvrir le couvercle durant la phase de détection. La phase de détection recommence depuis le début quand on redémarre la laveuse. Il se peut que le témoin de détection s'allume aussi durant les étapes de lavage du programme. Ceci est normal.

#### WASH (LAVAGE)

On entend le moteur et l'impulseur de lavage déplacer la charge. Contrairement aux laveuses ordinaires, la charge n'est pas complètement submergée dans l'eau. Un nettoyage avec faible niveau d'eau signifie un nettoyage concentré. Plutôt que de diluer du détergent comme dans une laveuse de type agitateur, cette laveuse libère le détergent directement sur les endroits souillés. Les bruits émis par le moteur peuvent changer lors des différentes étapes du programme. La durée de lavage est déterminée par le niveau de saleté sélectionné.

#### RINSE (RINÇAGE)

On entend des sons similaires à ceux entendus lors du programme de lavage à mesure que la laveuse rince et déplace la charge. On peut entendre le moteur se mettre en marche brièvement (court bourdonnement) pour faire bouger le panier lors du remplissage. L'assouplissant pour tissu sera distribué si l'option Fabric Softener (assouplissant pour tissu) a été sélectionnée. Quelques programmes utilisent un rinçage par vaporisation.

#### SPIN (ESSORAGE)

La laveuse essore la charge à des vitesses augmentant graduellement pour une bonne extraction de l'eau, en fonction du programme et de la vitesse d'essorage sélectionnée.

#### CYCLE COMPLETE (TERMINÉ)

Une fois le programme terminé, ce témoin s'allume. Retirer la charge rapidement pour un résultat optimal.

#### LID LOCKED (VERROUILLAGE DU COUVERCLE)

Pour permettre une bonne détection et essorage de la charge, le couvercle se verrouille et le témoin de verrouillage du couvercle s'allume. Ce témoin lumineux indique que le couvercle est verrouillé et ne peut être ouvert.

Si l'on doit ouvrir le couvercle, appuyer sur START/PAUSE/Unlock Lid (mise en marche/pause/déverrouillage). Le couvercle se déverrouille une fois que le mouvement de la laveuse a cessé. Il se peut que cela prenne plusieurs minutes si la laveuse essorait la charge à grande vitesse. Appuyer de nouveau sur START/PAUSE/Unlock Lid (mise en marche/pause/déverrouillage) pour poursuivre le programme.



START | PAUSE  
UNLOCK LID

## GUIDE DE PROGRAMMES

Les réglages et options indiqués en **gras** sont les réglages par défaut pour ce programme. Pour un meilleur soin des tissus, choisir le programme qui convient le mieux à la charge à laver.

Certains programmes et options ne sont pas disponibles sur certains modèles.

Articles à laver :	Programme :	Température de lavage* :	Niveau de saleté :	Vitesse d'essorage :	Options disponibles :	Détails du programme :
Vêtements tout-aller et charges mixtes, jeans, serviettes, tissus résistants	Deep Wash (lavage à niveau d'eau élevé)	Hot (Chaude) <b>Warm (Tiède)</b> Cool (Fraîche) Cold (Froide) Tap Cold (Robinet d'eau froide)	Ex heavy (Très élevé) Heavy (Élevé) <b>Normal</b> Light (Léger)	High (Élevée) <b>Low (Basse)</b> No Spin (Pas d'essorage)	Fabric Softener (assouplissant pour tissu) Two Rinses (2nd rinçage)	Utilise de l'eau supplémentaire et une action de lavage en alternance pour les charges mixtes très sales. Le processus de détection du niveau d'eau peut ne pas prendre le même temps pour tous les articles car certains tissus absorbent plus d'eau que d'autres.
Tissus blancs très sales	Whites (Blancs)	<b>Hot (Chaude)</b> Warm (Tiède) Cool (Fraîche) Cold (Froide) Tap Cold (Robinet d'eau froide)	<b>Ex heavy (Très élevé)</b> Heavy (Élevé) Normal Light (Léger)	<b>High (Élevée)</b> Low (Basse) No Spin (Pas d'essorage)	Fabric Softener (assouplissant pour tissu) <b>Two Rinses (2nd rinçage)</b>	L'option Two Rinses (2nd rinçage) est programmée par défaut mais peut être désactivée. Pour un détachage maximum, utiliser de l'agent de blanchiment liquide.
Tissus robustes, articles grand teint, serviettes, jeans	Heavy Duty (service intense)	<b>Hot (Chaude)</b> Warm (Tiède) Cool (Fraîche) Cold (Froide) Tap Cold (Robinet d'eau froide)	<b>Ex heavy (Très élevé)</b> Heavy (Élevé) Normal Light (Léger)	<b>High (Élevée)</b> No Spin (Pas d'essorage)	Fabric Softener (assouplissant pour tissu) Two Rinses (2nd rinçage)	Utiliser ce programme pour les articles très sales ou robustes. Le processus de détection du niveau d'eau peut prendre plus longtemps pour certains articles que pour d'autres car ils absorbent plus d'eau que d'autres types de tissu.
Articles de grande taille tels que les draps, les sacs de couchage, les petites couettes, les vestes, les petits tapis lavables	Bulky/Sheets (articles volumineux/draps)	Hot (Chaude) <b>Warm (Tiède)</b> Cool (Fraîche) Cold (Froide) Tap Cold (Robinet d'eau froide)	Ex heavy (Très élevé) Heavy (Élevé) <b>Normal</b> Light (Léger)	High (Élevée) <b>Low (Basse)</b> No Spin (Pas d'essorage)	Fabric Softener (assouplissant pour tissu) Two Rinses (2nd rinçage)	Utiliser ce programme pour laver de gros articles tels que des vestes et de petites couettes. La laveuse se remplit de suffisamment d'eau pour mouiller la charge avant que la portion de lavage du programme ne commence. Ce programme utilise plus d'eau que les autres programmes.
Articles en coton, linge de maison et charges mixtes	Normal	Hot (Chaude) Warm (Tiède) Cool (Fraîche) Cold (Froide) <b>Tap Cold (Robinet d'eau froide)</b>	Ex heavy (Très élevé) Heavy (Élevé) <b>Normal</b> Light (Léger)	<b>High (Élevée)</b> Low (Basse) No Spin (Pas d'essorage)	Fabric Softener (assouplissant pour tissu) Two Rinses (2nd rinçage)	Utiliser ce programme pour les articles en coton et les charges de tissus mixtes présentant un degré de saleté normal. L'essorage à basse vitesse n'est pas disponible. Ce programme utilise des rinçages par vaporisation.
Articles non repassables, articles en coton, de pressage permanent, linge de maison, tissus synthétiques	Casual (tout-aller)	Hot (Chaude) Warm (Tiède) <b>Cool (Fraîche)</b> Cold (Froide) Tap Cold (Robinet d'eau froide)	Ex heavy (Très élevé) Heavy (Élevé) <b>Normal</b> Light (Léger)	High (Élevée) <b>Low (Basse)</b> No Spin (Pas d'essorage)	Fabric Softener (assouplissant pour tissu) Two Rinses (2nd rinçage)	Utiliser ce programme pour laver des charges de vêtements qui ne se repassent pas tels que chemises de sport, chemisiers, vêtements de travail tout-aller, articles à pressage permanent et mélanges de tissus.
Articles en soie lavables en machine, tissus lavables à la main	Delicates (Déliçats)	Hot (Chaude) Warm (Tiède) <b>Cool (Fraîche)</b> Cold (Froide) Tap Cold (Robinet d'eau froide)	Ex heavy (Très élevé) Heavy (Élevé) Normal <b>Light (Léger)</b>	High (Élevée) <b>Low (Basse)</b> No Spin (Pas d'essorage)	Fabric Softener (assouplissant pour tissu) Two Rinses (2nd rinçage)	Utiliser ce programme pour laver des vêtements légèrement sales dont l'étiquette de soin indique "Soie lavable en machine" ou "Programme délicat". Placer les petits articles dans des sacs en filet avant le lavage. Ce programme utilise un niveau d'eau prédéterminé plus haut.

\*Tous les rinçages se font à l'eau froide.

## GUIDE DE PROGRAMMES

Les réglages et options indiqués en **gras** sont les réglages par défaut pour ce programme. Pour un meilleur soin des tissus, choisir le programme qui convient le mieux à la charge à laver.

Certains programmes et options ne sont pas disponibles sur certains modèles.

Articles à laver :	Programme :	Température de lavage* :	Niveau de saleté :	Vitesse d'essorage :	Options disponibles :	Détails du programme :
Maillots et articles nécessitant un rinçage sans détergent	Rinse/ Spin (Rinçage et essorage)	Tap Cold (Robinet d'eau froide)	NA	<b>High (Élevée)</b> Low (Basse) No Spin (Pas d'essorage)	Fabric Softener (assouplissant pour tissu)	Combine un rinçage et un essorage pour les charges nécessitant un programme de rinçage supplémentaire ou pour finir de prendre soin d'une charge après une coupure de courant. La vitesse d'essorage est réglable. Ce programme utilise un niveau d'eau prédéterminé plus haut. Utiliser également pour les charges nécessitant uniquement un rinçage.
Articles lavés à la main et les articles très humides	Drain/ Spin (Vidange et essorage)	NA	NA	<b>High (Élevée)</b> Low (Basse) No Spin (Pas d'essorage)		Ce programme utilise un essorage pour réduire les durées de séchage pour les tissus lourds et les articles lavés à la main nécessitant un soin spécial. Utiliser ce programme pour vidanger la laveuse après avoir annulé un programme ou terminé un programme après une coupure de courant.
Pas de vêtements dans la laveuse	Clean Washer (Nettoyage de la laveuse)	<b>Hot (Chaude)</b>	<b>Ex heavy (Très élevé)</b>	<b>High (Élevée)</b>		Utiliser ce programme à l'issue de chaque série de 30 lavages pour que l'intérieur de la laveuse reste frais et propre. Ce programme utilise un niveau d'eau plus élevé. Avec ce programme, utiliser de l'eau de Javel pour nettoyer soigneusement l'intérieur de votre laveuse. Ce programme ne doit pas être interrompu. Voir "Nettoyage de la laveuse".  <b>IMPORTANT :</b> Ne pas placer de vêtements ou autres articles dans la laveuse pendant le programme Clean Washer. Utiliser ce programme avec une cuve de lavage vide.

\*Tous les rinçages se font à l'eau froide.

## UTILISATION DE LA LAVEUSE

### ⚠ AVERTISSEMENT



#### Risque d'incendie

Ne jamais mettre des articles humectés d'essence ou d'autres fluides inflammables dans la laveuse.

Aucune laveuse ne peut complètement enlever l'huile.

Ne pas faire sécher des articles qui ont été salis par tout genre d'huile (y compris les huiles de cuisson).

Le non-respect de ces instructions peut causer un décès, une explosion ou un incendie.

### ⚠ AVERTISSEMENT



#### Risque de choc électrique

Brancher sur une prise à 3 alvéoles reliée à la terre.

Ne pas enlever la broche de liaison à la terre.

Ne pas utiliser un adaptateur.

Ne pas utiliser un câble de rallonge.

Le non-respect de ces instructions peut causer un décès, un incendie ou un choc électrique.

### 1. Trier et préparer le linge

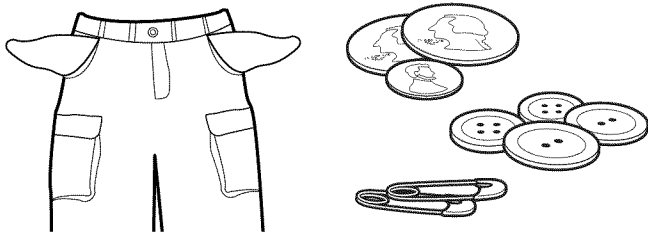

- Vider les poches. Des pièces de monnaie, des boutons ou objets de petite taille sont susceptibles de glisser sous le plateau de lavage et de s'y coincer, ce qui peut entraîner des bruits inattendus.
- Trier les articles en fonction du programme et de la température d'eau recommandés, ainsi que de la solidité des teintures.
- Séparer les articles très sales des articles peu sales.
- Séparer les articles délicats des tissus résistants.
- Ne pas sécher les vêtements si les taches sont toujours présentes après le lavage car la chaleur pourrait fixer les taches sur le tissu.
- Traiter les taches sans délai.
- Fermer les fermetures à glissière, attacher les crochets, cordons et ceintures en tissu. Ôter les garnitures et les ornements non lavables.
- Réparer les déchirures pour éviter que les articles ne s'endommagent encore davantage lors du lavage.

#### Conseils utiles :

- Lors du lavage d'articles imperméables ou résistants à l'eau, charger la laveuse de façon uniforme. Voir "Guide de programmes" pour des conseils et pour plus d'informations sur l'utilisation du programme Bulky (articles volumineux).
- Utiliser des sacs en filet pour aider à empêcher l'emmêlement lors du lavage d'articles délicats ou de petits articles.
- Retourner les tricotés pour éviter le boulochage. Séparer les articles qui forment la charpie de ceux qui la retiennent. Les articles synthétiques, tricotés et articles en velours retiennent la charpie provenant des serviettes, des tapis et des tissus chenille.

**REMARQUE :** Toujours lire et suivre les instructions des étiquettes de soin des tissus pour éviter d'endommager les vêtements.

### 2. Ajouter les produits de lessive

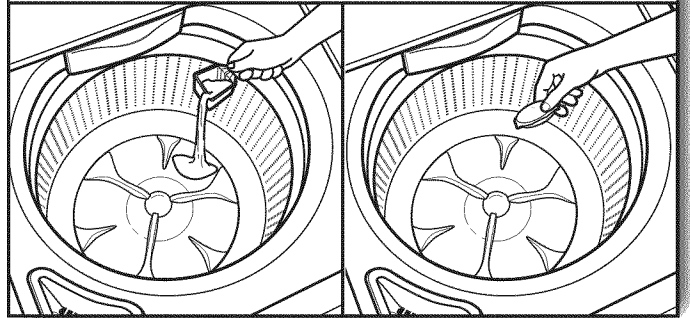

On peut ajouter des sachets de lessive à dose unique, de l'agent de blanchiment sans danger pour les couleurs, un agent activateur de détergent Oxi ou de l'assouplissant pour tissu sous forme de cristaux dans le panier avant d'ajouter le linge.

**REMARQUE :** Ne pas placer de linge dans le panier de la laveuse avant d'avoir ajouté les produits de lessive. Toujours suivre les instructions du fabricant.

### 3. Charger les vêtements dans la laveuse

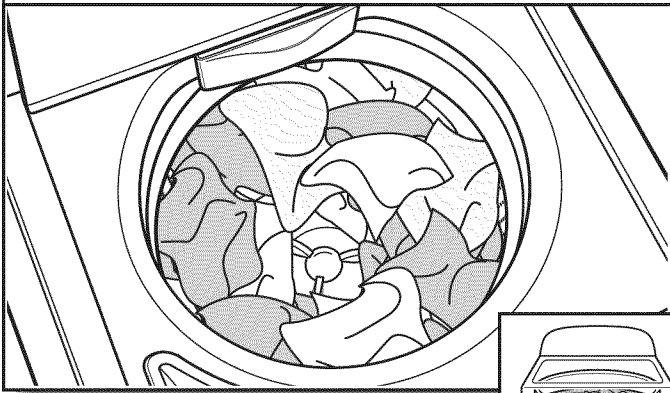

Pour un meilleur rendement, il est recommandé de déposer les vêtements en vrac et de façon uniforme le long du plateau de lavage. Essayer de mélanger différents types d'articles pour réduire l'emmêlement.

**IMPORTANT :** Les vêtements doivent pouvoir se déplacer librement pour un nettoyage optimal et pour réduire le froissement et l'emmêlement.

### UTILISATION DES DISTRIBUTEURS DE PRODUITS DE LESSIVE

**REMARQUE:** Ne pas ajouter de sachet de lessive à dose unique, d'agent de blanchiment sans danger pour les couleurs, des activateurs de type Oxi ou des cristaux d'assouplissant pour tissu dans les distributeurs. Ils ne seront pas distribués correctement.

### 4. Verser le détergent HE dans le distributeur

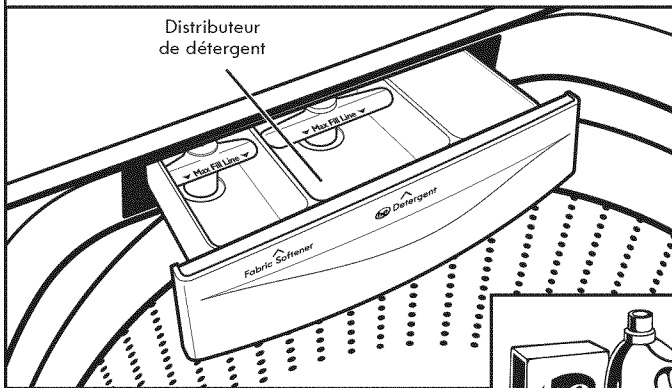

Ajouter une mesure de détergent HE dans le distributeur de détergent. La capacité de ce tiroir est de 3 oz (89 mL). Ne pas faire remplir excessivement le tiroir – le fait d'ajouter trop de détergent peut entraîner sa distribution prématurée dans la laveuse.

**IMPORTANT :** Utiliser uniquement des détergents Haute efficacité. L'emballage portera la mention "HE" ou "High Efficiency" (haute efficacité). Un lavage avec faible consommation d'eau produit un excès de mousse avec un détergent non HE ordinaire. Il est probable que l'utilisation d'un détergent ordinaire prolongera la durée des programmes et réduira la performance de rinçage. Ceci peut aussi entraîner des défaillances des composants et une moisissure perceptible. Les détergents HE sont conçus pour produire la quantité de mousse adéquate pour le meilleur rendement.

**CONSEIL UTILE :** Voir "Entretien de la laveuse" pour plus d'information sur la méthode recommandée pour le nettoyage des distributeurs de la laveuse.

### 5. Ajouter l'agent de blanchiment liquide au chlore dans le distributeur

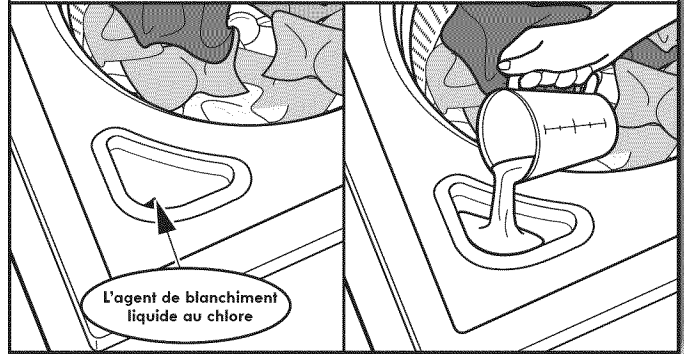

Ne pas remplir excessivement le distributeur ni utiliser plus de une tasse (250 mL) d'agent de blanchiment liquide au chlore. Ne pas utiliser d'agent de blanchiment sans danger pour les couleurs ni de produit Oxi avec un programme utilisant de l'agent de blanchiment au chlore liquide.

### 6. Verser de l'assouplissant pour tissu dans le distributeur

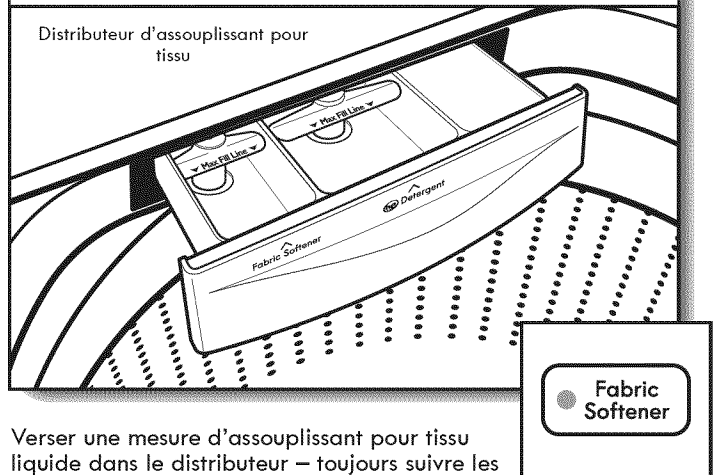

Verser une mesure d'assouplissant pour tissu liquide dans le distributeur – toujours suivre les instructions du fabricant concernant la dose d'assouplissant pour tissu à utiliser en fonction de la taille de la charge. Fermer le tiroir du distributeur, sélectionner ensuite l'option Fabric Softener (assouplissant pour tissu).

**IMPORTANT :** L'option Fabric Softener (assouplissant pour tissu) doit être sélectionnée pour que le produit soit distribué correctement et au moment adéquat du programme. Ne pas remplir le distributeur excessivement ni diluer le produit. Si l'on remplit excessivement le distributeur, l'assouplissant pour tissu sera distribué dans la laveuse immédiatement.

Si l'on sélectionne l'option Two Rinses (2nd rinçage), l'assouplissant de tissu sera distribué au cours du dernier rinçage.

Il est normal qu'il reste une petite quantité d'eau dans le distributeur une fois le programme terminé.

## 7. Appuyer sur POWER (mise sous tension) pour mettre la laveuse en marche



S'assurer que le tiroir distributeur est complètement fermé, puis appuyer sur POWER (mise sous tension) pour mettre la laveuse en marche.

## 8. Sélectionner le programme

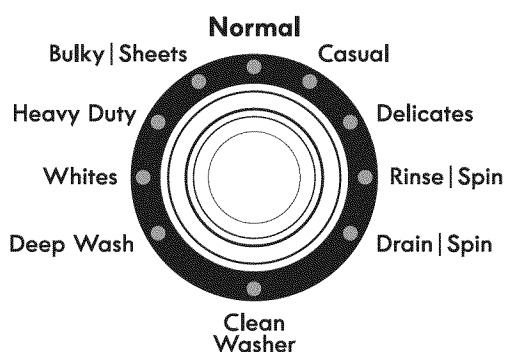

Tourner le bouton de programme pour choisir un programme de lavage. Pour plus de renseignements, voir "Tableau de commande".

## 9. Sélectionner les réglages de programme

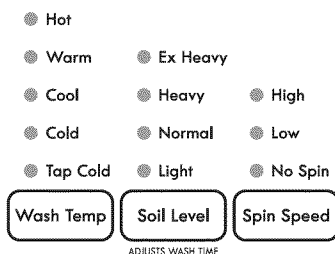

Après avoir sélectionné un programme, les réglages par défaut correspondant à ce programme s'allument. Appuyer sur les boutons de modificateur du programme pour modifier la température, le niveau de saleté et la vitesse d'essorage si désiré.

**REMARQUE :** Toujours lire et suivre les instructions des étiquettes de soin des tissus pour éviter d'endommager les vêtements.

Wash Temp (température de lavage)	Tissus suggérés
<b>Hot (chaude)</b> De l'eau froide est ajoutée pour économiser de l'énergie. Ceci sera plus froid que le réglage du chauffe-eau pour l'eau chaude de votre domicile.	Blancs et couleurs claires Vêtements durables Saleté intense
<b>Warm (tiède)</b> De l'eau froide sera ajoutée; il est donc possible que l'eau soit plus froide que celle que fournissait votre laveuse précédente.	Couleurs vives Saleté modérée à légère
<b>Cool (fraîche - couleurs vives/ foncées)</b> De l'eau chaude est ajoutée pour favoriser l'élimination de la saleté et aider à dissoudre les détergents.	Couleurs qui déteignent ou s'atténuent Saleté légère
<b>Cold (froide)</b> Il se peut que de l'eau tiède soit ajoutée pour favoriser l'élimination de la saleté et aider à dissoudre les détergents.	Couleurs foncées qui déteignent ou s'atténuent Saleté légère
<b>Tap Cold (robinet d'eau froide)</b> Ceci correspond à la température à votre robinet.	Couleurs foncées qui déteignent ou s'atténuent Saleté légère

## 10. Sélectionner les options de programme



Sélectionner les autres options de programme que l'on souhaite ajouter, si ce n'est pas déjà fait. Certains programmes ajoutent automatiquement certaines options telles que Two Rinses (2nd rinçage). Elles peuvent être désactivées si désiré.

**REMARQUE :** Toutes les options ne sont pas disponibles avec tous les programmes.

## 11. Appuyer sur START/PAUSE/Unlock Lid (mise en marche/pause/déverrouillage) pour démarrer le programme de lavage



Appuyer sur le bouton START/PAUSE/Unlock Lid pour démarrer le programme de lavage. Lorsque le programme est terminé, le témoin lumineux CYCLE COMPLETE (programme terminé) s'allume. Retirer rapidement les vêtements une fois le programme terminé pour éviter la formation d'odeurs, réduire le froissement et empêcher les crochets métalliques, fermetures à glissière et boutons-pression de rouiller.

## Déverrouiller le couvercle pour ajouter les vêtements

Si l'on doit ouvrir le couvercle pour ajouter 1 ou 2 vêtements oubliés, on peut les ajouter durant la première partie de l'étape de détection. Appuyer sur START/PAUSE/Unlock Lid (mise en marche/pause/déverrouillage); le couvercle se déverrouille une fois que le mouvement de la laveuse a cessé. Ceci peut prendre plusieurs minutes si la laveuse essore la charge à grande vitesse. Fermer ensuite le couvercle et appuyer de nouveau sur START/PAUSE/Unlock Lid (mise en marche/pause/déverrouillage) pour redémarrer le programme. Si on laisse le couvercle ouvert pendant plus de 10 minutes, l'eau est vidangée automatiquement.

## ENTRETIEN DE LA LAVEUSE

### TUYAUX D'ARRIVÉE D'EAU

Remplacer les tuyaux d'arrivée d'eau après 5 ans d'utilisation pour réduire le risque de défaillance intempestive. Inspecter périodiquement les tuyaux; les remplacer en cas de renflement, de déformation, de coupure et d'usure ou si une fuite se manifeste.

Lorsque vous remplacez les tuyaux d'arrivée d'eau, noter la date de remplacement au marqueur indélébile sur l'étiquette.

**REMARQUE :** Cette laveuse ne comprend pas de tuyaux d'arrivée d'eau. Voir les instructions d'installation pour plus de renseignements

### ENTRETIEN DE LA LAVEUSE

#### Recommandations pour une laveuse propre et pour un niveau de performance optimal

1. Toujours utiliser des détergents haute efficacité (HE) et suivre les recommandations du fabricant de détergent HE pour déterminer la quantité de détergent HE à utiliser. Ne jamais utiliser plus que la quantité recommandée de détergent, car ceci peut augmenter le taux d'accumulation de résidus de détergent et de souillures à l'intérieur de la laveuse, ce qui pourrait entraîner la formation d'odeurs indésirables.
2. Exécuter périodiquement des lavages avec de l'eau tiède ou chaude (et non pas exclusivement des lavages à l'eau froide), car l'eau tiède ou chaude permet de contrôler plus efficacement la vitesse à laquelle les saletés et les résidus de détergent s'accumulent.
3. Veiller à toujours laisser le couvercle de la laveuse ouvert entre deux utilisations pour qu'elle puisse sécher, et pour éviter l'accumulation de résidus générateurs d'odeurs.

#### Nettoyage de la laveuse à chargement par le dessus

Lire complètement ces instructions avant d'entreprendre les opérations de nettoyage de routine recommandées ci-dessous. Le processus d'entretien de la laveuse doit être exécuté au moins une fois par mois ou à intervalles de 30 lavages (selon la période la plus courte des deux); ceci permettra de contrôler la vitesse à laquelle les résidus de détergent et les souillures s'accumulent dans la laveuse.

#### Nettoyage de l'intérieur de la laveuse

Pour que l'intérieur de la laveuse reste libre de toute odeur, suivre les instructions d'utilisation indiquées ci-dessus et effectuer la procédure de nettoyage mensuelle recommandée suivante :

#### Programme Clean Washer (nettoyage de la laveuse)

Ce lave-linge comporte un programme spécial qui utilise des volumes d'eau plus importants en conjonction avec de l'agent de blanchiment liquide au chlore pour nettoyer l'intérieur du lave-linge.

## ENTRETIEN DE LA LAVEUSE (suite)

### Début de la procédure

#### 1. Méthode avec agent de blanchiment au chlore :

- a. Ouvrir le couvercle de la laveuse et retirer tout vêtement ou article.
- b. Verser 1 tasse (236 mL) d'agent de blanchiment liquide au chlore dans le distributeur d'agent de blanchiment.  
**REMARQUE :** L'emploi d'une quantité d'agent de blanchiment liquide au chlore supérieure à ce qui est recommandé ci-dessus pourrait endommager la laveuse avec le temps.
- c. Rabattre le couvercle de la laveuse.
- d. Ne pas ajouter de détergent ou autre composé chimique dans la laveuse lors de l'exécution de cette procédure.
- e. Sélectionner le programme CLEAN WASHER (nettoyage de la laveuse).
- f. Appuyer sur le bouton START/Pause/Unlock (mise en marche/pause/déverrouillage) pour démarrer le programme. Le processus du programme de nettoyage de la laveuse est décrit ci-dessous.

**REMARQUE :** Pour de meilleurs résultats, ne pas interrompre le programme. Si l'on doit annuler le programme, appuyer sur POWER/CANCEL (mise sous tension/annulation). (Pour les modèles dépourvus du bouton Power/Cancel [mise sous tension/annulation], appuyer sur START/Pause/Unlock [mise en marche/pause/déverrouillage] pendant trois secondes). Une fois le programme de nettoyage de la laveuse terminé, effectuer un programme RINSE & SPIN (rinçage et essorage) pour rincer le nettoyant de la laveuse.

#### Description de l'utilisation du programme de nettoyage de la laveuse :

1. Ce programme remplit la laveuse à un niveau supérieur à celui des programmes de lavage ordinaires afin que le niveau de l'eau de rinçage soit supérieur à celui d'un programme de lavage ordinaire.
2. Ce programme comporte une agitation et un essorage pour améliorer l'élimination des souillures.

Une fois ce programme terminé, laisser le couvercle ouvert pour permettre une meilleure ventilation et pour que l'intérieur de la laveuse puisse sécher.

#### Nettoyage des distributeurs

Après avoir utilisé la laveuse pendant longtemps, on peut parfois constater une accumulation de résidus dans les distributeurs de la laveuse. Pour éliminer les résidus des distributeurs, les essuyer avec un chiffon humide et les sécher avec une serviette. Ne pas tenter de retirer les distributeurs ou la garniture pour le nettoyage. Les distributeurs et la garniture ne peuvent pas être retirés. Cependant, si votre modèle comporte un tiroir distributeur, retirer le tiroir et le nettoyer avant ou après avoir effectué le programme de nettoyage de la laveuse. Si nécessaire, utiliser un nettoyant tout-usage.

#### Nettoyage de l'extérieur de la laveuse

Utiliser une éponge ou un chiffon doux et humide pour essuyer les renversements éventuels. Utiliser uniquement des savons ou nettoyants doux pour nettoyer la surface externe de la laveuse.

**IMPORTANT :** Afin d'éviter d'endommager le revêtement de la laveuse, ne pas utiliser de produits abrasifs.

## NETTOYAGE DU TIROIR DISTRIBUTEUR

On trouvera peut-être des traces de produits de lessive dans les distributeurs. Pour éliminer ces traces, suivre la procédure de nettoyage recommandée suivante :

1. Tirer le tiroir jusqu'à ce que l'on sente une résistance.
2. Le soulever légèrement puis continuer à tirer.
3. Laver dans une eau tiède et savonneuse avec un détergent doux.
4. Rincer à l'eau tiède.
5. Sécher à l'air ou avec une serviette, puis le replacer dans son logement.

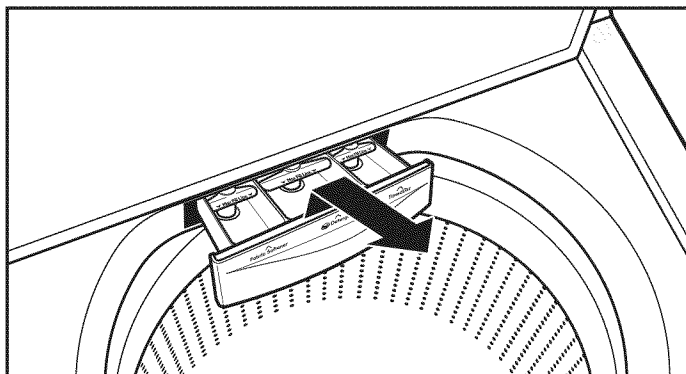

**IMPORTANT :** Les tiroirs distributeurs sont lavables au lave-vaisselle.

## NON-UTILISATION ET ENTRETIEN EN PÉRIODE DE VACANCES

Faire fonctionner la laveuse seulement lorsqu'on est présent. En cas de déménagement ou si l'on n'utilise pas la laveuse pendant un certain temps, suivre les étapes suivantes :

1. Débrancher la laveuse ou déconnecter la source de courant électrique.
2. Fermer l'alimentation en eau à la laveuse pour éviter toute inondation due à une surpression.

## ENTRETIEN POUR ENTREPOSAGE HIVERNAL

**IMPORTANT :** Pour éviter tout dommage, installer et remiser la laveuse à l'abri du gel. L'eau qui peut rester dans les tuyaux risque d'abîmer la laveuse en temps de gel. Si la laveuse doit faire l'objet d'un déménagement ou d'entreposage au cours d'une période de gel, hivériser la laveuse.

### Hivérissation de la laveuse :

1. Fermer les deux robinets d'eau; déconnecter et vidanger les tuyaux d'arrivée d'eau.
2. Placer 1 pinte (1 L) d'antigel pour véhicule récréatif dans le panier et faire fonctionner la laveuse sur un programme RINSE/SPIN (rinçage/essorage) pendant environ 30 secondes pour mélanger l'antigel et l'eau restante.
3. Débrancher la laveuse ou déconnecter la source de courant électrique.

## TRANSPORT DE LA LAVEUSE

1. Fermer les deux robinets d'eau. Débrancher et vidanger les tuyaux d'arrivée d'eau.
2. Si l'on déplace la laveuse pendant une période de gel, suivre les instructions de la section Entretien pour entreposage hivernal avant de la déplacer.
3. Déconnecter le tuyau de vidange du système de vidange et vidanger l'eau restante dans un plat ou un seau. Déconnecter le tuyau de vidange à l'arrière de la laveuse.
4. Débrancher le cordon d'alimentation.
5. Placer les tuyaux d'arrivée d'eau dans le panier de la laveuse.
6. Faire passer le cordon d'alimentation par dessus la console et l'enrouler dans le panier de la laveuse.
7. Replacer l'emballage en polystyrène circulaire des matériaux d'expédition d'origine à l'intérieur de la laveuse. Si vous n'avez plus l'emballage circulaire, placer des couvertures lourdes ou des serviettes dans l'ouverture du panier. Fermer le couvercle et placer du ruban adhésif sur le couvercle et jusqu'à la partie inférieure avant de la laveuse. Laisser le couvercle fermé par l'adhésif jusqu'à ce que la laveuse soit installée à son nouvel emplacement.

## RÉINSTALLATION/RÉUTILISATION DE LA LAVEUSE

Pour réinstaller la laveuse en cas de non-utilisation, d'entreposage pour l'hiver, de déménagement ou en période de vacances :

1. Consulter les instructions d'installation pour choisir l'emplacement, régler l'aplomb de la laveuse et la raccorder.
2. Avant de réutiliser la laveuse, exécuter la procédure recommandée suivante :

### Remise en marche de la laveuse :

1. Vidanger les canalisations d'eau et les tuyaux. Reconnecter les tuyaux d'arrivée d'eau. Ouvrir les deux robinets d'eau.

## ⚠ AVERTISSEMENT



### Risque de choc électrique

**Brancher sur une prise à 3 alvéoles reliée à la terre.**

**Ne pas enlever la broche de liaison à la terre.**

**Ne pas utiliser un adaptateur.**

**Ne pas utiliser un câble de rallonge.**

**Le non-respect de ces instructions peut causer un décès, un incendie ou un choc électrique.**

2. Brancher la laveuse ou reconnecter la source de courant électrique.
3. Faire exécuter à la laveuse le programme Bulky/Sheets (articles volumineux/draps) pour nettoyer la laveuse et éliminer l'antigel, le cas échéant. Utiliser uniquement un détergent HE Haute efficacité. Utiliser la moitié de la quantité recommandée par le fabricant pour une charge de taille moyenne.

## DÉPANNAGE

Essayer d'abord les solutions suggérées ici pour obtenir de l'aide  
et pour éviter une intervention de réparation.

Si les phénomènes suivants se produisent	Causes possibles	Solution
<b>Vibrations ou déséquilibre</b>		
Vérifier ce qui suit pour que l'installation soit correcte ou voir la section "Utilisation de la laveuse"	Les pieds ne sont peut-être pas en contact avec le plancher ou peut-être qu'ils ne sont pas verrouillés.	Les pieds avant et arrière doivent être en contact ferme avec le plancher et la laveuse doit être d'aplomb pour fonctionner correctement.
	La laveuse n'est peut-être pas d'aplomb.	Vérifier que le plancher n'est pas incurvé ou qu'il ne s'affaisse pas. Si le plancher est irrégulier, un morceau de contreplaqué de 3/4" (19 mm) placé sous la laveuse permettra de réduire le bruit. Voir "Réglage de l'aplomb de la laveuse" dans les Instructions d'installation.
	La charge est peut-être déséquilibrée.	Charger les vêtements sans les tasser et de façon uniforme le long du plateau de lavage. Le fait d'ajouter des articles mouillés ou de rajouter de l'eau dans le panier pourrait déséquilibrer la laveuse. Laver des charges plus petites pour diminuer les déséquilibres.
		Utiliser le programme Bulky/Sheets (articles volumineux/draps) uniquement pour les articles surdimensionnés et/ou non absorbants tels que les petites couettes ou les vestes avec rembourrage en polyester. Voir "Guide de programmes" et "Entretien de la laveuse".
<b>Bruits</b>		
Cliquetis ou bruits métalliques	Des objets sont coincés dans le système de vidange de la laveuse.	Vider les poches avant le lavage. Les articles mobiles tels des pièces de monnaie sont susceptibles de tomber entre le panier et la cuve; ils peuvent aussi obstruer la pompe. Un appel pour intervention de dépannage s'avérera peut-être nécessaire pour retirer ces objets.
		Il est normal d'entendre des articles métalliques faisant partie des vêtements comme les boutons-pression métalliques, boucles ou fermetures à glissière toucher le panier en acier inoxydable.
Gargouillement ou bourdonnement	La laveuse est peut-être en train d'évacuer de l'eau.	Il est normal d'entendre la pompe produire un bourdonnement continu accompagné de gargouillements ou de bruits de pompage périodiques lorsque les quantités d'eau restantes sont éliminées au cours des programmes d'essorage/de vidange.
Bourdonnement	Le processus de détection de la charge est peut-être en cours.	Il se peut que l'on entende le ronronnement des essorages de détection après que l'on a démarré la laveuse. Ceci est normal.
<b>Fuites d'eau</b>		
Vérifier ce qui suit pour que l'installation soit correcte :	La laveuse n'est pas d'aplomb.	Il est possible que de l'eau éclabousse en dehors du panier si la laveuse n'est pas d'aplomb.
	Les tuyaux de remplissage ne sont pas solidement fixés.	Serrer le raccord du tuyau de remplissage.
	Rondelles d'étanchéité des tuyaux de remplissage.	S'assurer que les quatre rondelles d'étanchéité plates des tuyaux de remplissage sont correctement installées.
	Raccord du tuyau de vidange.	Tirer le tuyau de vidange de la caisse de la laveuse et le fixer correctement dans le tuyau de rejet à l'égout ou l'évier de buanderie.
	Inspecter le circuit de plomberie du domicile pour vérifier qu'il n'y a pas de fuites ou que l'évier ou le tuyau de vidange n'est pas obstrué.	De l'eau pourrait refouler de l'évier ou du tuyau de rejet à l'égout obstrué. Inspecter tout le circuit de plomberie du domicile (éviers de buanderie, tuyau de vidange, conduites d'eau et robinets) pour vérifier qu'il n'y a aucune fuite.
	La laveuse n'a pas été chargée tel que recommandé.	Une charge déséquilibrée peut entraîner une déviation du panier et de l'eau pourrait alors éclabousser en dehors de la cuve. Voir "Utilisation de la laveuse" pour des instructions sur le chargement.

## DÉPANNAGE

Essayer d'abord les solutions suggérées ici pour obtenir de l'aide  
et pour éviter une intervention de réparation.

Si les phénomènes suivants se produisent	Causes possibles	Solution
<b>La laveuse ne fonctionne pas comme prévu</b>		
Quantité d'eau insuffisante dans la laveuse	La charge n'est pas complètement submergée dans l'eau.	Ceci correspond à un fonctionnement normal pour une laveuse HE à faible consommation d'eau. La charge ne sera pas complètement submergée. La laveuse détecte la taille de la charge et ajoute la bonne quantité d'eau pour un nettoyage optimal. Voir "Quoi de neuf sous le couvercle". <b>IMPORTANT</b> : Ne pas ajouter d'eau dans la laveuse. De l'eau supplémentaire éloignerait la charge de l'impulseur en la soulevant, ce qui réduirait la performance de nettoyage.
La laveuse ne fonctionne pas ou ne se remplit pas; elle cesse de fonctionner ou le témoin lumineux de lavage reste allumé (indiquant que la laveuse n'a pas pu se remplir correctement)	Vérifier que la laveuse est correctement alimentée en eau.	Les deux tuyaux doivent être fixés et l'eau doit pénétrer dans la valve d'arrivée.
		Les robinets d'eau chaude et d'eau froide doivent être ouverts tous les deux.
		Vérifier que les tamis des valves d'arrivée ne sont pas obstrués.
		Vérifier que les tuyaux d'arrivée d'eau ne sont pas déformés; ceci peut réduire le débit.

### ⚠ AVERTISSEMENT



#### Risque de choc électrique

**Brancher sur une prise à 3 alvéoles reliée à la terre.**

**Ne pas enlever la broche de liaison à la terre.**

**Ne pas utiliser un adaptateur.**

**Ne pas utiliser un câble de rallonge.**

**Le non-respect de ces instructions peut causer un décès, un incendie ou un choc électrique.**

La laveuse ne fonctionne pas ou ne se remplit pas; elle cesse de fonctionner ou le témoin lumineux de lavage reste allumé (indiquant que la laveuse n'a pas pu se remplir correctement) (suite)	Vérifier que l'alimentation électrique à la laveuse est correcte.	Brancher le cordon d'alimentation dans une prise à 3 alvéoles reliée à la terre. Ne pas utiliser de câble de rallonge. Vérifier que la prise est alimentée. Remettre un disjoncteur qui serait ouvert en marche. Remplacer tout fusible grillé. <b>REMARQUE</b> : Si le problème persiste, appeler un électricien.
	Fonctionnement normal de la laveuse.	Le couvercle doit être fermé pour que la laveuse puisse fonctionner. La laveuse fait des pauses durant certaines phases du programme. Ne pas interrompre le programme. Il se peut que la laveuse s'arrête pour réduire la production de mousse.
	Les vêtements sont peut-être tassés dans la laveuse.	Retirer plusieurs articles, répartir uniformément la charge dans le panier. Fermer le couvercle et appuyer sur START/PAUSE/Unlock Lid (mise en marche/pause/déverrouillage). Ne pas ajouter plus de 1 ou 2 vêtements supplémentaires après le début du programme. Ne pas ajouter d'eau dans la laveuse.

## DÉPANNAGE

Essayer d'abord les solutions suggérées ici pour obtenir de l'aide  
et pour éviter une intervention de réparation.

Si les phénomènes suivants se produisent	Causes possibles	Solution
<b>La laveuse ne fonctionne pas comme prévu (suite)</b>		
La laveuse ne fonctionne pas ou ne se remplit pas; elle cesse de fonctionner ou le témoin lumineux de lavage reste allumé (indiquant que la laveuse n'a pas pu se remplir correctement) (suite)	Détergent HE non utilisé ou utilisation excessive de détergent HE.	Utiliser uniquement un détergent HE. La mousse produite par des détergents ordinaires peut ralentir ou arrêter la laveuse. Toujours mesurer la quantité de détergent et suivre les instructions figurant sur le détergent en fonction des modalités de nettoyage de la charge.
		Pour éliminer la mousse, annuler le programme. Sélectionner Rinse/Spin (rinçage/essorage). Appuyer sur START/PAUSE/Unlock Lid (mise en marche/pause/déverrouillage). Ne pas ajouter de détergent.
La laveuse ne se vidange pas/n'effectue pas d'essorage, les charges ressortent mouillées ou le témoin lumineux d'essorage reste allumé (indiquant que la laveuse n'était pas en mesure d'extraire l'eau [par pompage] en 10 minutes)	Des petits articles sont peut-être coincés dans la pompe ou entre le panier et la cuve, ce qui peut ralentir la vidange.	Vider les poches et utiliser des sacs à linge pour les petits articles.
	Utilisation d'un programme comportant une vitesse d'essorage inférieure.	Les programmes avec vitesses d'essorage réduites éliminent moins d'eau que les programmes qui comportent des vitesses d'essorage supérieures. Utiliser la vitesse d'essorage appropriée/le programme recommandé pour le vêtement. Pour éliminer l'eau restant dans la charge, sélectionner Drain/Spin (vidange/essorage). On peut avoir à réarranger la charge pour en assurer une répartition uniforme dans le panier.
	La charge de la laveuse est peut-être tassée ou déséquilibrée.	Des charges très tassées ou déséquilibrées peuvent empêcher la laveuse d'essorer correctement : les charges ressortent plus mouillées qu'elles ne devraient l'être. Répartir uniformément la charge mouillée pour que l'essorage soit équilibré. Sélectionner le programme Drain & Spin (vidange et essorage) pour enlever toute eau restée dans la laveuse. Voir "Utilisation de la laveuse" pour des recommandations sur la façon de charger la laveuse.
	Inspecter le circuit de plomberie pour vérifier que le tuyau de vidange est correctement installé. Le tuyau de vidange se prolonge dans le tuyau rigide de rejet à l'égout au-delà de 4,5" (114 mm).	Vérifier que le tuyau de vidange est correctement installé. Utiliser la bride de retenue pour tuyau de vidange et la fixer solidement au tuyau de rejet à l'égout ou à l'évier de buanderie. Ne pas placer de ruban adhésif sur l'ouverture du système de vidange. Abaisser le tuyau de vidange si l'extrémité se trouve à plus de 96" (2,4 m) au-dessus du plancher. Retirer toute obstruction du tuyau de vidange.
	La mousse produite par un excès de détergent peut ralentir la laveuse ou interrompre la vidange ou l'essorage de la laveuse.	Utiliser uniquement un détergent HE. Toujours mesurer les quantités et suivre les instructions figurant sur le détergent en fonction de la charge. Pour éliminer tout excès de mousse, sélectionner Rinse/Spin (rinçage/essorage). Ne pas ajouter de détergent.
Endroits secs sur la charge après un programme	Un essorage à vitesse élevée extrait davantage d'humidité que les lavages traditionnels à chargement par le dessus.	Un essorage à vitesse élevée associée à une circulation d'air durant l'essorage final peut entraîner l'apparition de portions sèches sur le linge au cours de l'essorage final. Ceci est normal.
Températures de lavage ou de rinçage incorrectes	Vérifier que la laveuse est correctement alimentée en eau.	Vérifier que les tuyaux d'arrivée d'eau chaude et froide n'ont pas été inversés.
		Les deux tuyaux doivent être raccordés à la fois à la laveuse et au robinet, et la valve d'arrivée doit recevoir à la fois de l'eau chaude et de l'eau froide.
		Vérifier que les tamis des valves d'arrivée ne sont pas obstrués. Éliminer toute déformation des tuyaux.
	Températures de lavage contrôlées pour économies d'énergie.	Les laveuses certifiées de Energy Star® utilisent des températures de lavage et de rinçage inférieures à celles d'une laveuse traditionnelle à chargement par le dessus. Cela signifie également des températures inférieures de lavage à l'eau chaude et à l'eau tiède.
Charge non rincée	Vérifier que la laveuse est correctement alimentée en eau.	Vérifier que les tuyaux d'arrivée d'eau chaude et froide n'ont pas été inversés.
		Les deux tuyaux doivent être fixés et l'eau doit pénétrer dans la valve d'arrivée.
		Les robinets d'eau chaude et d'eau froide doivent être ouverts tous les deux.

## DÉPANNAGE

Essayer d'abord les solutions suggérées ici pour obtenir de l'aide  
et pour éviter une intervention de réparation.

Si les phénomènes suivants se produisent	Causes possibles	Solution
<b>La laveuse ne fonctionne pas comme prévu (suite)</b>		
Charge non rincée (suite)	Vérifier que la laveuse est correctement alimentée en eau. (suite)	Les tamis de la valve d'arrivée d'eau de la laveuse sont peut-être obstrués.
		Éliminer toute déformation du tuyau d'arrivée.
	Détergent HE non utilisé ou utilisation excessive de détergent HE.	La mousse produite par un détergent ordinaire peut empêcher la laveuse de fonctionner correctement.
		Utiliser uniquement un détergent HE. Veiller à mesurer correctement.
La laveuse n'a pas été chargée tel que recommandé.		Toujours mesurer la quantité de détergent et suivre les instructions du détergent en fonction de la taille et du niveau de saleté de la charge.
		La laveuse effectuera un rinçage moins performant si la charge est bien tassée.
		Charger les vêtements sans les tasser et de façon uniforme le long du plateau de lavage. Charger la laveuse uniquement avec des articles secs.
		Utiliser le programme conçu pour les tissus à laver.
Sable, poils d'animaux, charpie, etc. sur la charge après le lavage	Des résidus lourds de sable, de poils d'animaux, de charpie et de détergent ou d'agent de blanchiment peuvent nécessiter un rinçage supplémentaire.	Si l'on souhaite ajouter des vêtements une fois que la laveuse a démarré, n'en rajouter qu'un ou deux.
		Ajouter l'option TWO RINSES (2ND RINÇAGE) au programme sélectionné.
La charge est emmêlée	La laveuse n'a pas été chargée tel que recommandé.	Voir la section "Utilisation de la laveuse".
		Sélectionner un programme comportant un lavage plus lent et une vitesse d'essorage inférieure. Noter que les articles seront plus mouillés que ceux utilisant une vitesse d'essorage plus élevée. Voir le "Guide de programmes" pour utiliser le programme qui correspond le mieux à la charge utilisée.
		Charger les vêtements sans les tasser et de façon uniforme le long du plateau de lavage.
		Réduire l'emmêlement en mêlant plusieurs types d'articles dans la charge. Utiliser le programme recommandé correspondant au type de vêtements de la charge.
Ne nettoie ou ne détache pas	Davantage d'eau a été ajoutée à la laveuse.	La laveuse détecte la taille de la charge et ajoute la quantité d'eau adéquate. Ceci est normal et nécessaire au mouvement des vêtements. Il est normal que la charge ne soit pas entièrement submergée. De l'eau supplémentaire éloignerait le linge du plateau de lavage en le soulevant, ce qui affaiblirait la performance de nettoyage.
		La laveuse effectue un nettoyage moins performant si la charge est bien tassée.
	La laveuse n'a pas été chargée tel que recommandé.	Charger les vêtements sans les tasser et de façon uniforme le long du plateau de lavage. Charger la laveuse uniquement avec des articles secs.
		Si l'on souhaite ajouter des vêtements une fois que la laveuse a démarré, n'en rajouter qu'un ou deux.
	Détergent HE non utilisé ou utilisation excessive de détergent HE.	La mousse produite par un détergent ordinaire peut empêcher la laveuse de fonctionner correctement.
		Utiliser uniquement un détergent HE. Veiller à mesurer correctement.
	Toujours mesurer la quantité de détergent et suivre les instructions figurant sur le détergent en fonction de la taille et du niveau de saleté de la charge.	

## DÉPANNAGE

Essayer d'abord les solutions suggérées ici pour obtenir de l'aide  
et pour éviter une intervention de réparation.

Si les phénomènes suivants se produisent	Causes possibles	Solution
<b>La laveuse ne fonctionne pas comme prévu (suite)</b>		
Ne nettoie ou ne détache pas (suite)	Programme utilisé incorrect par rapport au type de tissu.	Utiliser une option de programme de niveau de saleté plus élevée et une température de lavage plus chaude pour améliorer le nettoyage.
		Utiliser le programme Whites (blancs) et Heavy Duty (service intense) pour un nettoyage puissant. Voir le "Guide de programmes" pour utiliser le programme qui correspond le mieux à la charge et au type de tissu.
	Distributeurs non utilisés.	Utiliser les distributeurs pour éviter que l'agent de blanchiment au chlore ou l'assouplissant pour tissu ne tachent les vêtements.
		Remplir les distributeurs avant de démarrer un programme. Ne pas verser de produits directement sur la charge. Éviter de les remplir excessivement.
Les couleurs similaires ne sont pas lavées ensemble.	Laver ensemble les couleurs semblables et les retirer rapidement une fois le programme terminé pour éviter tout transfert de teinture.	
Il reste de petites quantités d'eau dans le distributeur une fois le programme terminé	Fonctionnement normal du distributeur.	Il est normal qu'il reste de petites quantités d'eau dans le distributeur une fois le programme terminé.
Fonctionnement incorrect du distributeur	Distributeurs obstrués ou produits de lessive distribués trop tôt.	Ne pas remplir excessivement le distributeur. Un remplissage excessif peut entraîner une distribution immédiate.
		Toujours sélectionner l'option Fabric Softener (assouplissant pour tissu) pour assurer une distribution correcte. Remplir les distributeurs avant de démarrer un programme. Pour les domiciles présentant une basse pression d'eau, il est possible qu'il reste de la poudre dans le distributeur. Pour éviter cela, sélectionner une température de lavage plus chaude (si possible – en fonction de la charge) ou utiliser un détergent liquide.
	Poudre résiduelle dans le distributeur.	Utiliser seulement un agent de blanchiment liquide au chlore dans le distributeur d'agent de blanchiment. Dans les températures d'eau de lavage inférieures à 15,6°C (60°F), certains détergents ne se diluent pas bien. Les saletés peuvent être difficiles à enlever. Pour éviter cela, sélectionner une température de lavage plus chaude (si possible – en fonction de la charge) ou utiliser du détergent liquide HE.
Dommages aux tissus	Des objets pointus se trouvaient dans les poches au moment du programme de lavage.	Vider les poches, fermer les fermetures à glissière, les boutons pression et les agrafes avant le lavage pour éviter d'accrocher et de déchirer le linge.
	Les cordons et les ceintures se sont peut-être emmêlés.	Attacher tous les cordons et les ceintures avant de démarrer le nettoyage de la charge.
	Les articles étaient peut-être endommagés avant le lavage.	Raccommoder les déchirures et reprendre les fils cassés des coutures avant le lavage.
	Des dommages au tissu peuvent se produire si la laveuse est bien tassée.	Charger les vêtements sans les tasser et de façon uniforme le long du plateau de lavage. Charger la laveuse uniquement avec des articles secs.
		Utiliser le programme conçu pour les tissus à laver.
		Si l'on souhaite ajouter des vêtements une fois que la laveuse a démarré, n'en rajouter qu'un ou deux.
	Vous n'avez peut-être pas ajouté l'agent de blanchiment au chlore liquide correctement.	Ne pas verser d'agent de blanchiment au chlore liquide directement sur la charge. Essuyer tous les renversements d'agent de blanchiment.
Un agent de blanchiment non dilué endommagera les tissus. Ne pas utiliser plus que la quantité recommandée par le fabricant.		
Ne pas placer d'articles sur le dessus du distributeur d'agent de blanchiment lorsqu'on charge et décharge la laveuse.		
Les instructions de soin des vêtements n'ont peut-être pas été suivies.	Toujours lire et suivre les instructions d'entretien du fabricant indiquées sur l'étiquette du vêtement. Voir le "Guide de programmes" pour utiliser le programme qui correspond le mieux à la charge utilisée.	

## DÉPANNAGE

Essayer d'abord les solutions suggérées ici pour obtenir de l'aide  
et pour éviter une intervention de réparation.

Si les phénomènes suivants se produisent	Causes possibles	Solution
<b>La laveuse ne fonctionne pas comme prévu (suite)</b>		
Aucun son lorsqu'on appuie sur les boutons	Le son des boutons est désactivé.	Le son des boutons peut être activé ou désactivé en appuyant sur TWO RINSES (2ND RINÇAGE) pendant 6 secondes.
Pas de signal de fin de programme	La fonction signal de programme est désactivée.	Le son des boutons peut être activé ou désactivé en appuyant sur Cycle Signal (signal de programme) pendant 6 secondes.
Odeurs	L'entretien de Clean Washer (nettoyage de la laveuse) n'est pas effectué tel que recommandé.	Faire fonctionner le programme Clean Washer (nettoyage de la laveuse) avec de l'agent de blanchiment à l'issue de chaque série de 30 lavages. Voir "Nettoyage de la laveuse" dans la section Entretien de la laveuse.
	Utilisation d'un détergent incorrect ou utilisation excessive de détergent.	Utiliser uniquement un détergent HE. Veiller à mesurer correctement. Toujours suivre les instructions du détergent. Voir la section "Nettoyage de la laveuse".
Le témoin lumineux Lid Locked (couvercle verrouillé) clignote	Le couvercle n'est pas verrouillé.	Rabattre le couvercle. La laveuse ne démarrera et ne se remplira pas si le couvercle est ouvert.
	Un programme a été interrompu ou suspendu à l'aide du bouton Start/Pause (mise en marche/pause).	La laveuse est peut-être toujours en phase d'essorage. Le couvercle ne se déverrouillera pas avant que le panier ne cesse de tourner. Si on lave des charges de grande taille ou des tissus lourds, ceci peut prendre quelques minutes.
Le sachet de lessive à dose unique ne se dissout pas	Sachet de lessive mal utilisé.	Veiller à ajouter le sachet de lessive dans le panier de la laveuse avant d'ajouter les vêtements. Suivre les instructions du fabricant pour éviter d'endommager les vêtements.

## CONTRATS DE PROTECTION

### Contrats principaux de protection

Nous vous félicitons d'avoir fait un achat judicieux. Votre nouvel appareil Kenmore® est conçu et fabriqué pour vous procurer des années de fonctionnement fiable.

Mais comme pour tous les produits, il pourra à l'occasion nécessiter un entretien préventif ou une réparation. Le cas échéant, un Contrat principal de protection peut vous épargner de l'argent et des soucis.

Le Contrat principal de protection contribue aussi à prolonger la vie utile de votre nouvel appareil ménager. Le Contrat\* inclut :

**Pièces et main d'œuvre** nécessaires pour conserver les appareils en état de fonctionnement correct **pendant une utilisation normale**, pas uniquement pour remédier aux défaillances. Notre couverture **s'étend bien au-delà de la garantie du produit**. Aucune franchise, aucune anomalie de fonctionnement ne sont exclues de ce contrat – **protection réelle**.

**Un service d'expert** proposé par plus de 10 000 techniciens d'entretien Sears autorisés, ce qui signifie que quelqu'un de confiance prendra soin de votre produit.

**Appels de service illimités et service national**, aussi souvent que vous en avez besoin et quand vous en avez besoin.

– **remplacement de votre produit** couvert si au moins quatre pannes se produisent en deçà de douze mois.

Remplacement du produit si votre produit couvert ne peut être réparé.

**Vérification annuelle d'entretien préventif sur demande** – sans frais supplémentaires.

**Aide rapide par téléphone** – nous appelons cela **Résolution rapide** – support téléphonique d'un agent de Sears sur tous les produits. Considérez-nous comme un "manuel d'utilisateur parlant".

**Protection contre les sautes de puissance** pour prévenir les dommages électriques attribuables aux fluctuations de courant.

**Remboursement de location** si la réparation du produit couvert prend plus de temps que promis.

**10 % de réduction** sur le prix courant de toute intervention de réparation non-couverte et pièces de rechange.

Dès que vous achetez le Contrat, il suffit d'un appel téléphonique pour obtenir un rendez-vous pour une intervention de dépannage ou d'entretien. Vous pouvez appeler à n'importe quelle heure du jour ou de la nuit ou prendre un rendez-vous de dépannage en ligne.

Le Contrat principal de protection constitue un investissement sans risque. Si vous annulez pour une quelconque raison pendant la période de garantie du produit, nous vous rembourserons intégralement. Ou nous vous verserons un remboursement au prorata après l'expiration de la période de garantie. Achetez votre Contrat principal de protection aujourd'hui même! **Certains limitations et exclusions s'appliquent. Pour des prix et renseignements supplémentaires aux États-Unis, composer le 1-800-827-6655. \*Au Canada, la couverture varie en fonction des articles. Pour des informations détaillées, appeler Sears Canada au 1-800-361-6665.**

### Service d'installation Sears

Pour l'installation professionnelle garantie par Sears d'appareils ménagers et d'articles tels que les ouvre-portes de garage, chauffe-eau, et autres gros appareils ménagers, aux É.-U. ou au Canada, composer le **1-800-4-MY-HOME®**.

## GARANTIE DES APPAREILS MÉNAGERS KENMORE

### GARANTIE LIMITÉE DE UN AN KENMORE

En cas d'installation, d'utilisation et d'entretien conformément aux instructions fournies, si cet appareil tombe en panne en raison d'un défaut de matériau ou de fabrication dans un délai d'un an à compter de la date d'achat, appeler le **1-800-4-MY-HOME®** pour bénéficier d'une réparation gratuite.

Si cet appareil ménager fonctionne à toute autre fin que l'utilisation familiale privée, la présente garantie ne s'appliquera que pendant 90 jours à partir de la date d'achat.

### LA PRÉSENTE GARANTIE COUVRE UNIQUEMENT LES VICES DE MATÉRIAUX ET DE FABRICATION ET NE PRENDRA PAS EN CHARGE :

1. Les pièces courantes pouvant s'user suite à une utilisation normale, notamment les filtres, courroies, ampoules et sacs.
2. L'intervention d'un technicien de réparation pour montrer à l'utilisateur comment installer, utiliser ou entretenir correctement le produit.
3. L'intervention d'un technicien de réparation pour nettoyer ou entretenir ce produit.
4. L'endommagement ou les défauts du produit si celui-ci n'est pas installé, utilisé ou entretenu conformément à toutes les instructions fournies avec le produit.
5. L'endommagement ou l'état défectueux de ce produit résultant d'un accident, usage impropre ou abusif ou utilisation autre que celle à laquelle il est destiné.
6. L'endommagement ou l'état défectueux de ce produit causé par l'utilisation de détergents, nettoyants, produits chimiques ou ustensiles autres que ceux recommandés dans toutes les instructions fournies avec le produit.

7. L'endommagement ou l'état défectueux de pièces ou systèmes résultant d'une modification non autorisée faite au produit.

### CLAUSE D'EXONÉRATION DE RESPONSABILITÉ AU TITRE DES GARANTIES IMPLICITES; LIMITATION DES RECOURS

Le seul et exclusif recours du client dans le cadre de la présente garantie limitée consiste en la réparation prévue ci-dessus. Les garanties implicites, y compris les garanties applicables de qualité marchande ou d'aptitude à un usage particulier, sont limitées à un an ou à la plus courte période autorisée par la loi. Sears n'assume aucune responsabilité pour les dommages fortuits ou indirects. Certains États ou certaines provinces ne permettent pas l'exclusion ou la limitation des dommages fortuits ou indirects, ou la limitation de la durée des garanties implicites de qualité marchande ou d'aptitude à un usage particulier, de sorte que cette exclusion ou limitation peut ne pas être applicable dans votre cas.

Cette garantie s'applique seulement lorsque cet appareil ménager est utilisé aux États-Unis ou le Canada.

Cette garantie vous confère des droits juridiques spécifiques et vous pouvez également jouir d'autres droits qui peuvent varier d'un État à l'autre.

\* Le service de réparation à domicile n'est pas disponible dans toutes les régions du Canada; cette garantie ne couvrira pas non plus les frais de déplacement et de transport de l'utilisateur ou du dépanneur si ce produit se trouve dans une région éloignée (tel que défini par Sears Canada Inc.) où aucun dépanneur autorisé n'est disponible.

Sears Brands Management Corporation  
Hoffman Estates, IL 60179

Sears Canada, Inc.  
Toronto, Ontario, Canada M5B 2C3

## NOTES

# Get it fixed, at your home or ours!

## Your Home

For troubleshooting, product manuals and expert advice:



[www.managemylife.com](http://www.managemylife.com)

For repair – **in your home** – of **all** major brand appliances, lawn and garden equipment, or heating and cooling systems, **no matter who made it, no matter who sold it!**

For the replacement parts, accessories and owner's manuals that you need to do-it-yourself.

For Sears professional installation of home appliances and items like garage door openers and water heaters.

**1-800-4-MY-HOME<sup>®</sup>** (1-800-469-4663)

Call anytime, day or night (U.S.A. and Canada)

[www.sears.com](http://www.sears.com)      [www.sears.ca](http://www.sears.ca)

## Our Home

For repair of carry-in items like vacuums, lawn equipment, and electronics, call anytime for the location of your nearest

**Sears Parts & Repair Service Center**

**1-800-488-1222** (U.S.A.)      **1-800-469-4663** (Canada)

[www.sears.com](http://www.sears.com)

[www.sears.ca](http://www.sears.ca)

To purchase a protection agreement on a product serviced by Sears:

**1-800-827-6655** (U.S.A.)

**1-800-361-6665** (Canada)

Para pedir servicio de reparación a domicilio, y para ordenar piezas:

**1-888-SU-HOGAR<sup>®</sup>**

(1-888-784-6427)

[www.sears.com](http://www.sears.com)

Au Canada pour service en français:

**1-800-LE-FOYER<sup>MC</sup>**

(1-800-533-6937)

[www.sears.ca](http://www.sears.ca)

The Sears logo, consisting of the word "sears" in a lowercase, serif font.

® Registered Trademark / <sup>TM</sup> Trademark of KCD IP, LLC in the United States, or Sears Brands, LLC in other countries

® Marca Registrada / <sup>TM</sup> Marca de Fábrica de KCD IP, LLC en Estados Unidos, o Sears Brands, LLC in otros países

<sup>MC</sup> Marque de commerce / <sup>MD</sup> Marque déposée de Sears Brands, LLC