

**Owner's Manual**  
**Manual Del Propietario**

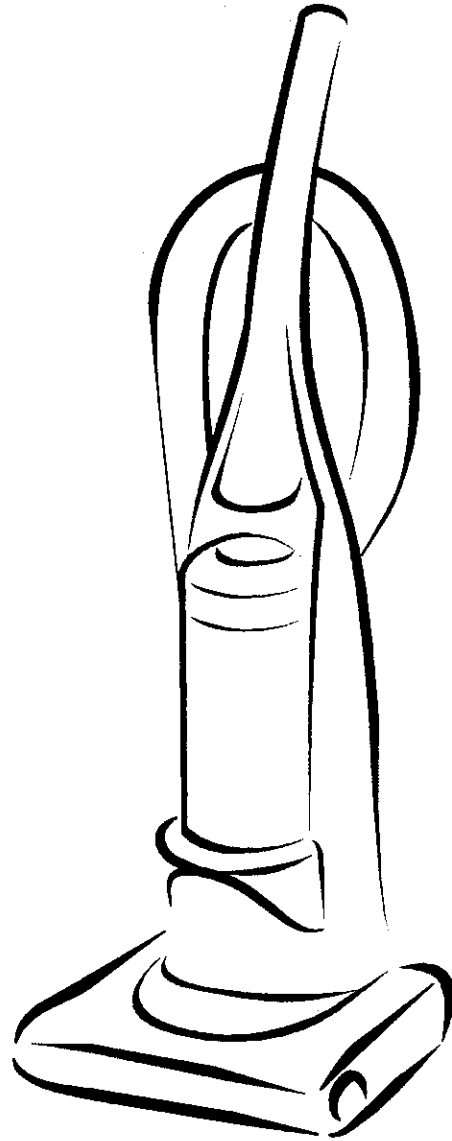

**Vacuum Cleaner**  
**Aspiradora**

Model , Modelo 116.36720



**CAUTION:**

Read and follow all safety and operating instructions before first use of this product.

**CUIDADO:**

Lea y sigue todas las instrucciones de operación y seguridad antes del uso de este producto.

Sears, Roebuck and Co., Hoffman Estates, IL 60179 U.S.A.  
[www.sears.com](http://www.sears.com)

Part No. CØ1ZCXXØØUØØ-KCØ1ZCXXZØUØ

Printed in China  
Impreso en China

ENGLISH

ESPAÑOL

## TABLE OF CONTENTS

<b>Before Using Your New Vacuum Cleaner</b> .....	2	<b>Vacuum Cleaner Care</b> .....	11
<b>Kenmore Vacuum Cleaner Warranty</b> ...	2	Vacuum Cleaner Storage .....	11
<b>Important Safety Instructions</b> .....	3	Cleaning Exterior and Attachments .....	11
<b>Parts and Features</b> .....	4	Dust Bin Cleaning .....	12-13
<b>Assembly Instructions</b> .....	5-6	Secondary Filter Cleaning .....	13
<b>Operating Instructions</b> .....	7	Filter Changing/Cleaning .....	14
Releasing the Handle .....	8	Belt Changing and Agitator Cleaning ..	15-16
ON/OFF Switch .....	8	Clog Removal .....	17
Attachments .....	8-9	Motor Protector .....	17
Attachment Use Chart .....	9	Agitator Servicing .....	18
Vacuuming Tips .....	9	Light Bulb Changing .....	19
Performance Features .....	10	<b>Troubleshooting</b> .....	20
		Notes .....	21, 22

## BEFORE USING YOUR NEW VACUUM CLEANER

Please read this guide. It will help you assemble and operate your new Kenmore vacuum cleaner in the safest and most effective way.

For more information about vacuum cleaner care and operation, call your nearest Sears store. You will need the complete model and serial numbers when requesting information. Your vacuum's model and serial numbers are located on the Model and Serial Number Plate.

Use the space below to record the model number and serial number of your new Kenmore vacuum cleaner.

Model No. \_\_\_\_\_

Serial No. \_\_\_\_\_

Date of Purchase \_\_\_\_\_

Keep this book and your sales check (receipt) in a safe place for future reference.

## KENMORE VACUUM CLEANER WARRANTY

### LIMITED ONE YEAR WARRANTY ON KENMORE VACUUM CLEANER

This warranty is for one year from the date of purchase, and includes only private household vacuum cleaner use. During the warranty year, when this vacuum cleaner is operated and maintained according to the owner's manual instructions, Sears will repair any defects in material or workmanship free of charge.

This warranty excludes vacuum cleaner bags, belts, light bulbs, and filters, which are expendable parts and become worn during normal use.

**For warranty service, return this vacuum cleaner to the nearest Sears Service Center in the United States.**

This warranty applies only while this product is in use in the United States. This warranty gives you specific legal rights, and you may also have other rights which vary from state to state.

**Sears, Roebuck and Co., D/817 WA, Hoffman Estates, IL 60179**

# IMPORTANT SAFETY INSTRUCTIONS

## **WARNING:**

Your safety is important to us. To reduce the risk of fire, electrical shock, injury to persons or damage when using your vacuum cleaner, follow basic safety precautions including the following:

**Read** all instructions in this manual before assembling or using your vacuum cleaner.

**Use** your vacuum cleaner only as described in this manual. Use only with Sears recommended attachments.

**Disconnect** electrical supply before servicing or cleaning out the brush area. Failure to do so could result in the brush unexpectedly starting, causing personal injury from moving parts.

**Do not** leave vacuum cleaner when plugged in. Unplug from outlet when not in use and before performing maintenance.

To reduce the risk of electrical shock - Do not use outdoors or on wet surfaces.

**Do not** allow to be used as a toy. Close attention is necessary when used by or near children.

**Do not** use with a damaged cord or plug. If vacuum cleaner is not working as it should, has been dropped, damaged, left outdoors, or dropped in water, return it to a Sears Service Center.

**Do not** pull or carry by cord, use cord as a handle, close a door on cord, or pull cord around sharp edges or corners. Do not run vacuum cleaner over cord. Keep cord away from heated surfaces.

**Do not** unplug by pulling on cord. To unplug, grasp the plug, not the cord.

**Do not** handle plug or vacuum cleaner with wet hands.

**Do not** put any objects into openings.

**Do not** use with any opening blocked; keep free of dust, lint, hair, and anything that may reduce air flow.

**Keep** hair, loose clothing, fingers, and all parts of body away from openings and moving parts.

**Turn off** all controls before unplugging.

**Use** extra care when cleaning on stairs.

**Do not** put on chairs, tables, etc. Keep on floor.

**Do not** use vacuum cleaner to pick up flammable or combustible liquids (gasoline, cleaning fluid, perfumes, etc.), or use in areas where they may be present. The fumes from these substances can create a fire hazard or explosion.

**Do not** pick up anything that is burning or smoking, such as cigarettes, matches, or hot ashes.

**Do not** use vacuum cleaner without dust bag and/or filters in place.

**Always** replace the dust bag after vacuuming carpet cleaners or freshener, powders, and fine dust. These products clog the filters, reduce airflow and can cause damage to the vacuum cleaner. Failure to replace the dust bag could cause permanent damage to the vacuum cleaner.

**Do not** use the vacuum cleaner to pick up sharp hard objects, small toys, pins, paper clips, etc. They may damage the vacuum cleaner or dust bag.

**Unplug** before connecting Handi-mate Jr.®

**You** are responsible for making sure that your vacuum cleaner is not used by anyone unable to operate it properly.

ENGLISH

## SAVE THESE INSTRUCTIONS

Proper assembly and safe use of your vacuum cleaner are your responsibilities. Your vacuum cleaner is intended for **Household use**. Read this Owner's Manual carefully for important use and safety information. This guide contains safety statements under warning and caution symbols.

## PARTS AND FEATURES

It is important to know your vacuum cleaner's parts and features to assure its proper and safe use. Review these before using your vacuum cleaner.

Item	Part No. In U.S.	Part No. In Canada
Belt	20-5275	20-40096
Headlight Bulb	20-5248	-----
Primary Filter	20-82720	20-40319
Exhaust Filter	20-86889	20-40324

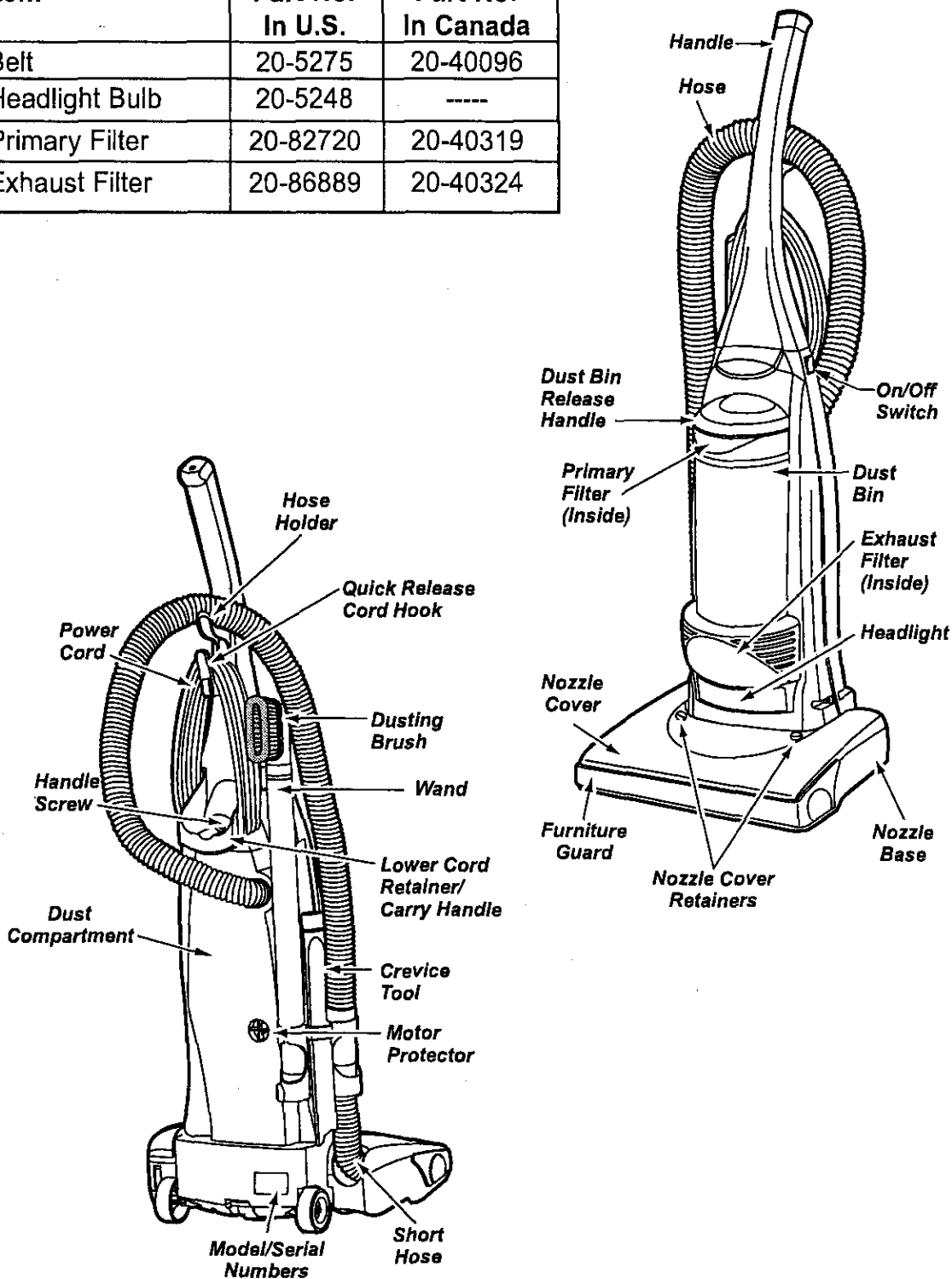

Please pay special attention to these hazard alert boxes, and follow any instructions given. **WARNING** statements alert you to such hazards as fire, electric shock, burns and personal injury. **CAUTION** statements alert you to such hazards as personal injury and/or property damage.

## ASSEMBLY INSTRUCTIONS

### **! WARNING**

#### Electrical Shock Hazard

**Do not plug into the electrical supply until the assembly is complete. Failure to do so could result in electrical shock or injury.**

Before assembling vacuum cleaner, check the **PACKING LIST** on the cover of the separate **Repair Parts List**. Use this list to verify that you have received all the components of your new Kenmore vacuum cleaner.

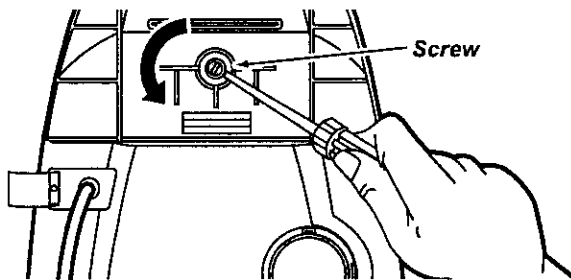

### HANDLE ASSEMBLY

Remove the screw located just below the top edge of the back of the vacuum cleaner. Position the handle as shown in the illustration below.

While holding the power cord out of the way, slide the handle into the opening at the top of the vacuum cleaner. Insert the screw so it passes through the handle into the vacuum cleaner.

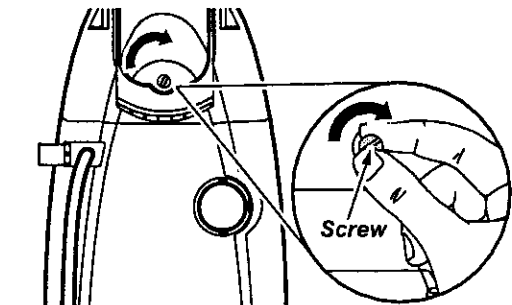
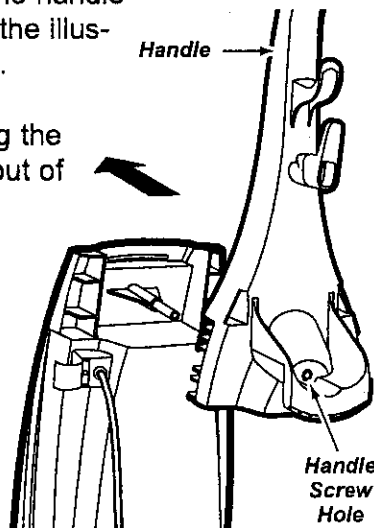

er.

### **! CAUTION**

**Do not overtighten.**

**Overtightening could strip the screw holes.**

**Do not operate the vacuum cleaner without the screw in place.**

Using a screwdriver, tighten the screw.

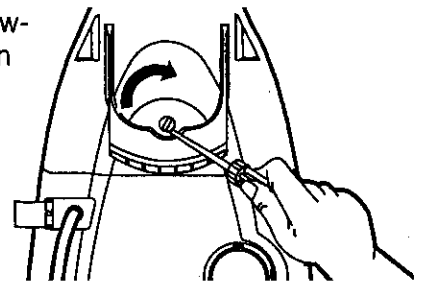

Begin to tighten the screw with your fingers. It may be necessary to adjust the handle slightly.

ENGLISH

## CORD ASSEMBLY

Make sure the quick release cord hook is in the upright position. Remove the wire tie from the power cord.

Lock the cord into place by forcing it into the locking notch on the body of the quick release cord hook as shown. This helps keep the power cord out from under the vacuum cleaner agitator.

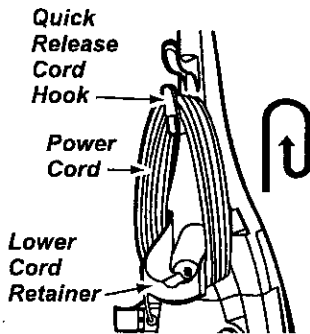
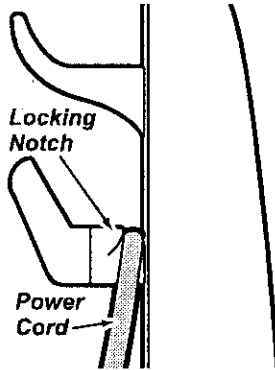

Wrap the power cord around the quick release cord hook and lower cord retainer, then lock the power cord plug onto the power cord.

## ATTACHMENT STORAGE

After the handle has been assembled to the body and the power cord has been wrapped around the cord hooks, the attachments can be placed in their holders.

1. Snap the suction inlet end of the hose into the back of the vacuum cleaner.
2. Place the hose behind the handle and over the hose holder.
3. Place the hose in the front slot of the tool holder, twisting and pushing down over the short hose to assure a good connection.
4. Place the extension wand in the rear slot of the tool holder.
5. Slide the crevice tool into the slot beside the wand.
6. Place the dusting brush or combination brush on the wand with the brush portion up.

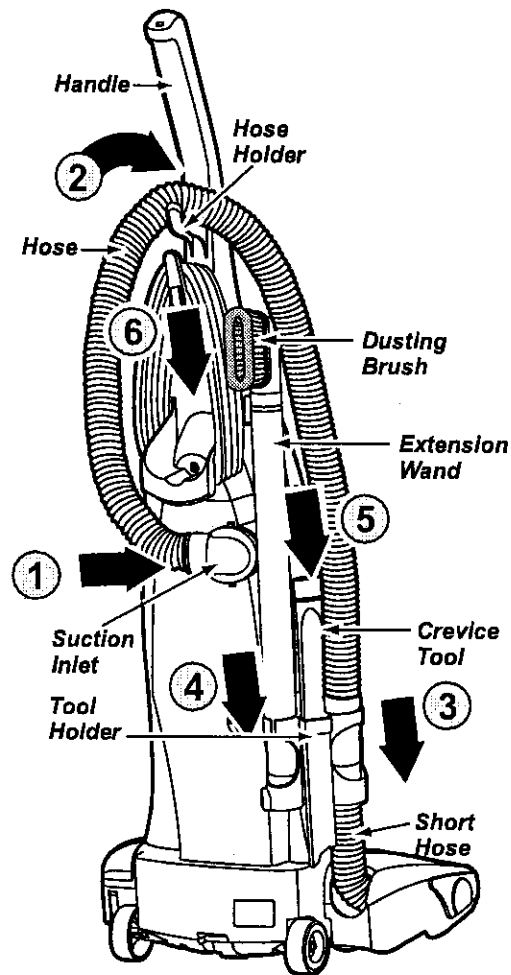

# OPERATING INSTRUCTIONS

## CORD RELEASE

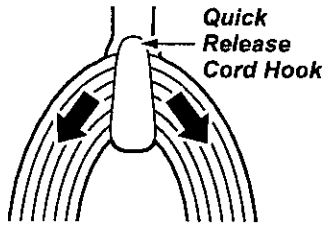

1. Turn the quick release upper cord hook to either side and down to release the power cord.

2. Detach the power cord plug from the power cord and pull the cord off the quick release upper cord hook. Be sure the power cord is still locked into the locking notch of the upper cord hook.

3. Plug the polarized power cord into a 120 Volt outlet located near the floor.

4. To store cord, turn upper cord hook to the up position, then wrap cord.

### WARNING

- To reduce the risk of electric shock, this vacuum cleaner has a polarized plug (one blade is wider than the other).
- The plug will fit in a polarized outlet only one way. If the plug does not fit fully in the outlet, reverse the plug. If it still does not fit, contact a qualified technician to install the proper outlet. Do not change the plug in any way.

### WARNING

**Personal Injury and Product Damage Hazard**

- DO NOT place hands or feet under the vacuum cleaner at any time.
- DO NOT use outlets above counters. Damage from cord to items in surrounding area could occur.

ENGLISH

## RELEASING THE HANDLE

Release the handle by placing your foot on the foot rest and pull back on the handle until it releases from its upright position.

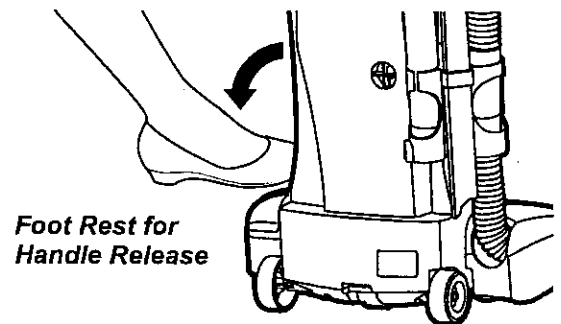

## ON/OFF SWITCH

To start the vacuum cleaner, push the On/Off switch from the OFF position to the ON position. To stop the vacuum cleaner, push the On/Off switch to the OFF position.

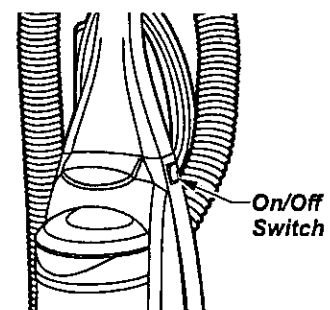

## ATTACHMENTS

### **! WARNING**

**Personal Injury Hazard and Property Hazard**

**DO NOT** place hands or feet underneath the vacuum cleaner at any time. When using attachments, the agitator continues rotating. Do not allow the cleaner to remain in just one place for a period of time as the agitator may damage the floor surface. Avoid placing the vacuum cleaner on furniture, the fringed area of rugs, deep pile carpeting, or carpeted stairs. The ideal position for the vacuum cleaner when using attachments is for the vacuum cleaner to be on a level area with the handle in the full upright position.

## TO USE ATTACHMENTS

### **! CAUTION**

**DO NOT** tip vacuum cleaner forwards or sideways when using attachments.

The attachments will fit on the hose or the wand. In addition, the dusting brush or combination brush will also fit on the crevice tool.

The hose and wand can be pulled off the short hose by grasping the cuff and twisting while pulling up.

### **! CAUTION**

**DO NOT** pull the vacuum cleaner around the room by the hose. Property damage could result.

The attachments can be added to the hose if the item to be cleaned is not far from the vacuum cleaner. The hose on some models will expand.

**NOTE:** When vacuum cleaner is turned on, the hose on some models will have a tendency to collapse due to suction of the vacuum cleaner.

### **! CAUTION**

When using attachments, be careful not to overextend the stretch hose when reaching. Trying to reach beyond the hose stretch capability could cause the vacuum cleaner to tip over.

If more reach is needed, the wand can be attached to the hose and the attachments can be added to the wand.

An extra wand, without tabs, is included. This extra wand can be added to the wand with tabs for extra reach. Insert wand and twist a quarter of a turn to secure fit.

If the dusting brush is being used and more distance is needed, the crevice tool can be added to the wand, then the dusting brush/combination brush can be added to the crevice tool.

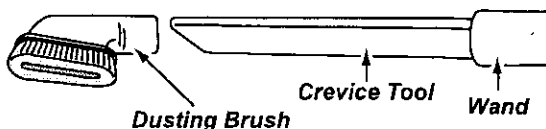



## TO STORE ATTACHMENTS

Return the hose to its position on the short hose and the attachments to their holders.

### **! CAUTION**

Attachments used in dirty areas, such as under refrigerator, should not be used on other surfaces until they are washed. They could leave marks.

## ATTACHMENT USE TABLE

CLEANING AREA					
ATTACHMENT	Furniture*	Between Cushions*	Drapes*	Stairs	Walls
CREVICE TOOL 	✓	✓		✓	
COMBINATION BRUSH 	✓		✓	✓	

The motor protector may open when using attachments or when cleaning new carpet due to reduced air flow caused by the attachments themselves or by new carpet fuzz filling the bag quickly.

\*Always clean attachments before using on fabrics.

## VACUUMING TIPS

### Carpet edges

Guide either side or the front of the nozzle along a baseboard.

### Stairs

Set handle in full upright position. Agitator stops rotating. Use the crevice tool, combination brush or Handi-Mate Jr.®.

### Vacuum Cleaner Tipping

When using the attachments keep the extension hose release lever in the locked position when possible. This helps to keep the vacuum cleaner from tipping over when stretching the hose. If additional hose is needed then unlock the release lever and pull out additional hose. Use caution not to tip over vacuum cleaner.



## WARNING

**Personal Injury Hazard**

**Use care if vacuum cleaner is placed on stairs. If it falls, personal injury or property damage could result.**

For best cleaning results, keep the airflow passage clear.

Unplug the vacuum cleaner from the outlet before checking.

## PERFORMANCE FEATURES

### MOTOR PROTECTION SYSTEM

#### Thermal Protector

This vacuum cleaner has a thermal protector which automatically trips to protect the vacuum cleaner from overheating. If a clog prevents the normal flow of air to the motor, the thermal protector turns the motor off automatically to allow the motor to cool in order to prevent possible damage to the vacuum cleaner.

**To correct problem:** If this occurs, turn the vacuum cleaner off and unplug the power cord from the outlet to allow the vacuum cleaner to cool and the thermal protector to reset. **Check for and remove clogs, if necessary. Also check and clean/replace any clogged filters. Wait approximately thirty (30) minutes and plug the vacuum cleaner in and turn back on to see if the motor protector has reset. The motor protector will not reset if the vacuum cleaner is not turned off even if the vacuum has cooled down.**

# VACUUM CLEANER CARE

Always follow all safety precautions when performing maintenance to the vacuum cleaner.

## **WARNING**

**Electrical Shock And Personal Injury Hazard**

Disconnect electrical supply before servicing or cleaning the vacuum cleaner. Failure to do so could result in electrical shock or personal injury from vacuum cleaner suddenly starting.

ENGLISH

## VACUUM CLEANER STORAGE

Gather the cord and wrap it loosely around the upper and lower cord hooks. Lock power cord plug onto the power cord.

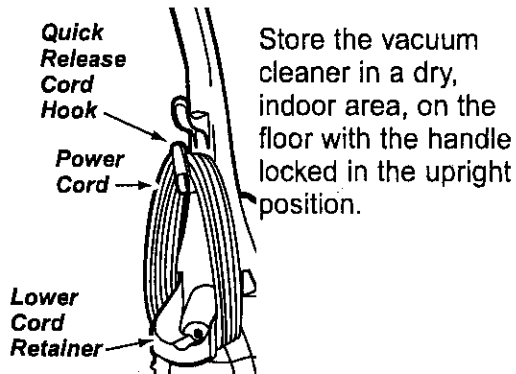

## **WARNING**

**Electrical Shock And Personal Injury Hazard**

Wrapping the cord too tightly puts stress on the cord and can cause cord damage. A damaged cord is an electrical shock hazard and could cause personal injury or damage.

## CLEANING EXTERIOR AND ATTACHMENTS

Unplug cord from wall outlet. **DO NOT** drip water on vacuum cleaner.

Clean exterior using a clean, soft cloth that has been dipped in a solution of mild liquid detergent and water, then wrung dry. Wipe dry after cleaning.

To reduce static electricity and dust build-up, wipe outer surface of vacuum cleaner and attachments.

Wash attachments in warm soapy water, rinse and air dry. **Do not clean in dishwasher.**

## **CAUTION**

**Do not use attachments if they are wet. Attachments used in dirty areas, such as under a refrigerator, should not be used on other surfaces until they are washed. They could leave marks.**

# DUST BIN CLEANING

Always empty the dust bin when dirt level reaches the "MAX FILL" line.

## **! WARNING**

Always unplug power cord from electrical outlet before performing any service on vacuum.

### TO REMOVE DUST BIN

Lift dust bin handle located at the top of the dust bin.

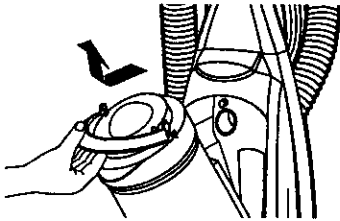
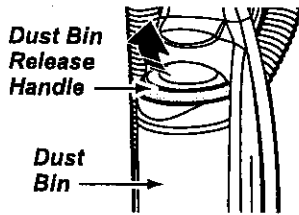

Pull the handle forward and lift dust bin up and out of the vacuum cleaner.

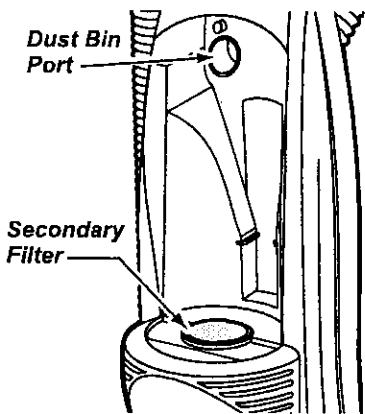

Remove any clogs that might be located in the dust bin port or the secondary filter.

### TO EMPTY DUST BIN

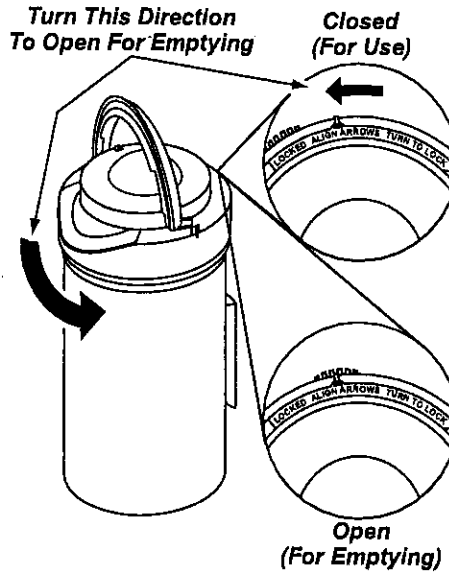

Rotate dust bin lid assembly counterclockwise as indicated on the lid and lift off.

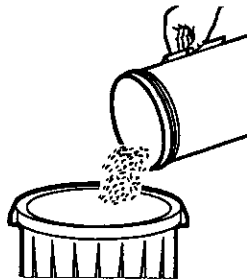

Pour dust bin contents into a trash container.

### TO CLEAN FILTER

The filter may be cleaned by tapping it on a firm surface or by rinsing it under a faucet. See Filter Changing/Cleaning section **Rinse with water only**, do not use any detergent or soap. Allow the filter to dry for 24 hours before putting it back into the vacuum cleaner.

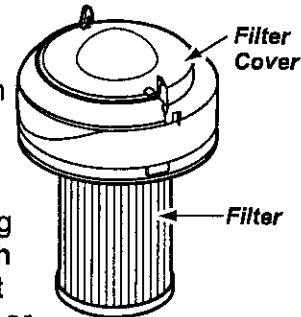

## TO REPLACE DUST BIN

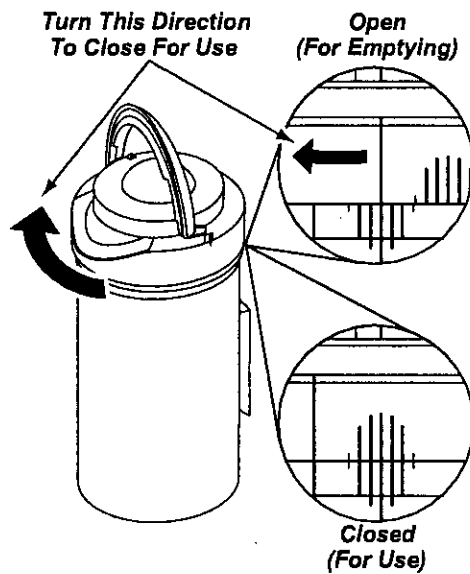

Place dust bin lid assembly back onto top of dust bin. Align lid marks with bin marks as shown above in **Open (For Emptying)**. Rotate lid clockwise while pressing downward so that marks align as shown in **Closed (For Use)**.

Place dust bin back into vacuum cleaner by inserting the bottom first and tilt back with the dust bin handle raised.

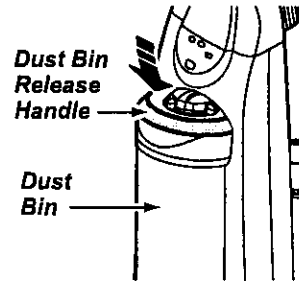
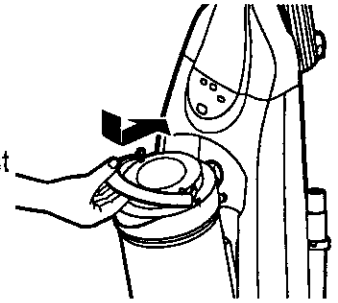

Push forward and lower the dust bin handle to lock dust bin in place.

ENGLISH

## SECONDARY FILTER CLEANING

The secondary filter screen protects the motor.

Always check filter screen when cleaning dust bin.

**NOTE:** Filter screen is not removable.

If dirty or clogged, remove debris from filter screen.

**NOTE:** If dirt build up persists, the primary filter in the dust bin is not sealing properly. It may be necessary to replace the primary filter.

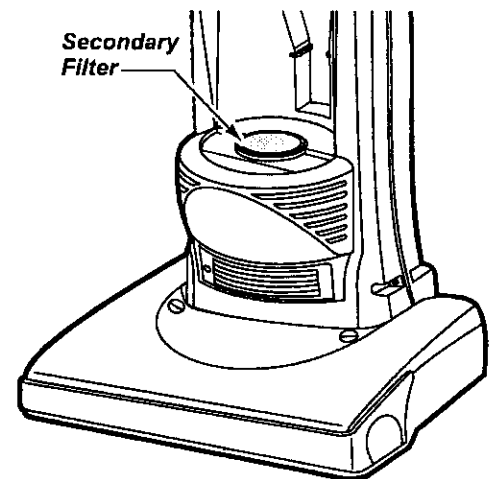

## FILTER CHANGING/CLEANING

### **WARNING**

#### Electrical Shock Hazard

Unplug power cord from electrical outlet. Do not operate the vacuum cleaner without the primary or exhaust filters. Be sure the filters are properly installed to prevent motor failure and/or electrical shock.

### PRIMARY FILTER

Check primary filter frequently and clean when dirty.

#### TO REMOVE PRIMARY FILTER

Remove the dust bin and dust bin lid assembly as outlined in the DUST BIN CLEANING section. While holding the primary filter over a trash container grasp filter, rotate and lift off.

Clean primary filter by gently tapping over a trash container.

Tap on several sides to ensure best cleaning.

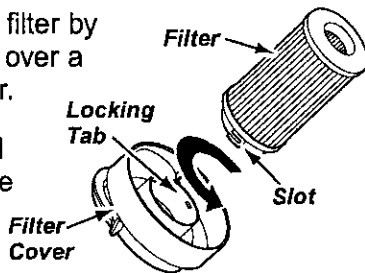

Rinse with water only as needed (see Dust Bin Cleaning).

When cleaning the filter no longer restores vacuum cleaner suction to full power you need to replace the filter.

#### TO REPLACE PRIMARY FILTER

Make sure that the slots of the filter line up with the locking tabs on the filter cover. Replace filter and rotate filter until slots lock onto tabs in cover.

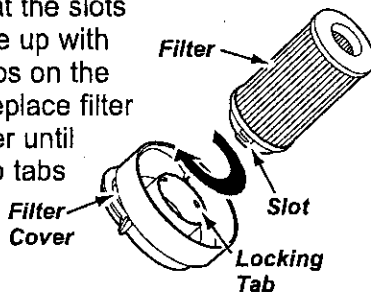

**Note:** Under normal use and care, your filter can be expected to last up to 3 years.

Re-attach the filter cover and filter to dust bin (see Dust Bin Cleaning). Place dust bin back into vacuum cleaner.

### EXHAUST FILTER FOAM

Press inward on each side of exhaust filter cover and pull out to remove from vacuum cleaner.

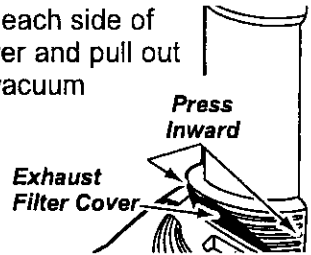

Remove filter from filter cover.

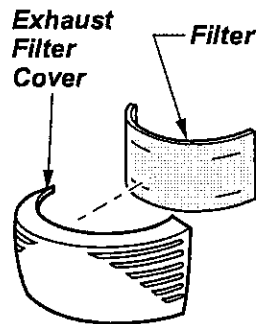

Wash the foam filter in warm soapy water; rinse and dry thoroughly by squeezing the filter in your hand and letting it air dry.

**DO NOT** wash in the dishwasher.

**DO NOT** install damp.

Replace the exhaust filter, carefully positioning it so that it fits into the filter cover.

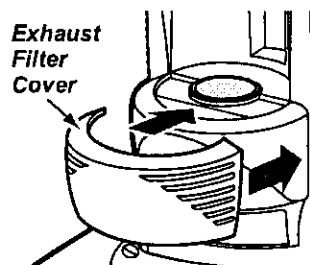

Replace the exhaust filter cover by placing tabs in slots and pushing in until cover snaps into place.

## BELT CHANGING AND AGITATOR CLEANING

### **WARNING**

#### Electrical Shock Or Personal Injury Hazard

Disconnect electrical supply before servicing or cleaning the vacuum cleaner. Failure to do so could result in electrical shock or personal injury from vacuum cleaner suddenly starting.

Frequently check and remove hair, string and lint build-up in the brush area. If build-up becomes excessive, follow the steps below. Should the belt become loose or should it break, follow the Belt Removal Instructions.

### TO REMOVE NOZZLE COVER

Disconnect electrical supply.

To protect the floor surface, always place paper under the nozzle any time the nozzle cover is removed.

Release the nozzle cover by rotating the nozzle cover retainers to the UNLOCK position. Grasp back of nozzle on each side and lift up to remove it from nozzle cover.

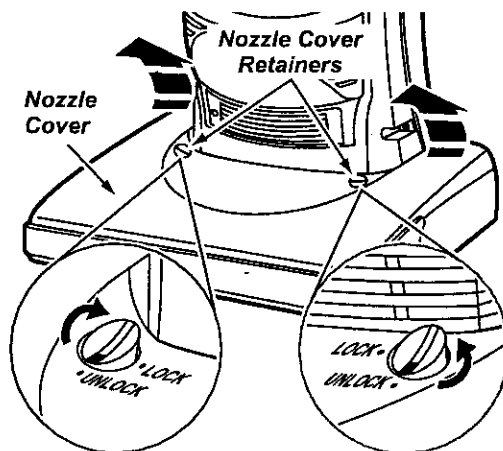

Carefully remove any residue that may exist in the belt area.

### **WARNING**

#### Personal Injury Hazard

Always unplug the vacuum cleaner before cleaning the brush area as agitator may suddenly restart. Failure to do so can result in personal injury.

### TO REMOVE BELT/CLEAN AGITATOR

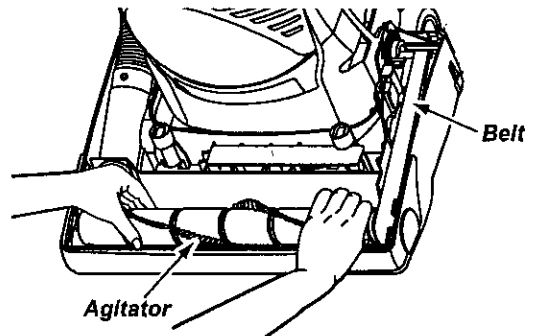

Position hands on the agitator. If the belt is still attached to the agitator, there will be tension on it.

Carefully lift the right end of the agitator and then lift the left end.

Remove the worn or broken belt from the motor drive shaft.

### **WARNING**

#### Personal Injury Hazard

Be careful when removing the agitator as the belt tension is high. Failure to do so could result in personal injury from the agitator releasing quickly and snapping away.

ENGLISH

Remove the agitator to check for string and hair build-up.

**NOTE:** In order to keep cleaning efficiency high and to prevent damage to your vacuum cleaner, the agitator must be cleaned every time the belt is changed.

The agitator must also be cleaned according to the following schedule:

<u>Vacuum Cleaner Use</u>	<u>Clean Agitator</u>
<b>HEAVY</b> - (used daily)	every week
<b>MODERATE</b> - (used 2-3 times/week)	every month
<b>LIGHT</b> - (used 1time/week)	every 2 months

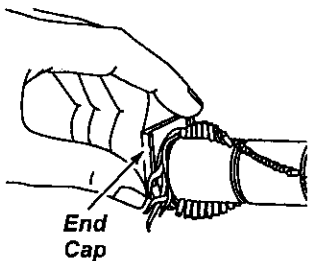

Cut off any carpet pile, hair or lint entangled around the agitator and remove any string or debris located near the end caps.

## TO REPLACE BELT

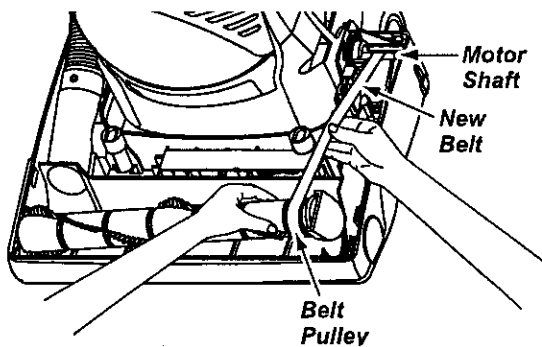

Seat left end of agitator into nozzle base. To seat agitator end, place rounded portion of agitator end cap down into slot in nozzle base.

Loop the new belt on the motor shaft.

**NOTE:** Use Belt #20-5275

Loop the other end of belt onto the belt pulley on the right end of agitator.

Pull right end of agitator forward and seat it into nozzle base

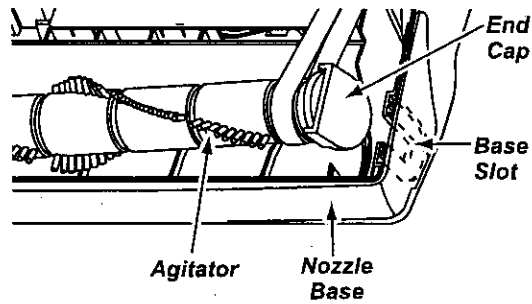

Press firmly, checking to see that each end is completely inserted.

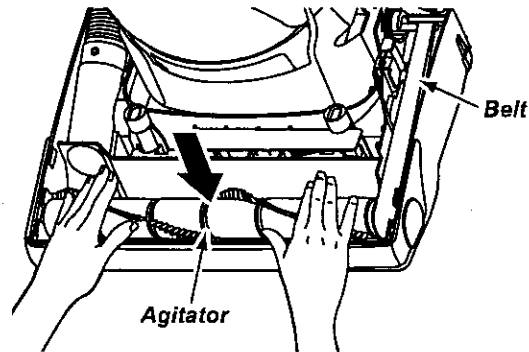

Check to see that the belt is centered on the belt pulley and that the agitator turns freely.

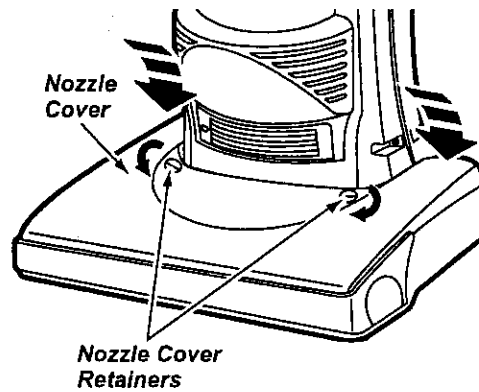

Make sure the nozzle cover retainers are in the UNLOCK position. Hook the front of the nozzle cover on to the nozzle base and rotate downward. Once in place, rotate the nozzle cover retainers to the LOCK position.

## CLOG REMOVAL



### WARNING

**Electrical Shock Or Personal Injury Hazard**

Disconnect electrical supply before servicing or cleaning the vacuum cleaner. Failure to do so could result in electrical shock or personal injury from vacuum cleaner suddenly starting.

Always follow all safety precautions when cleaning and servicing the vacuum cleaner.

If the vacuum cleaner does not seem to have adequate suction, first check if the dust bin is full or if a filter is clogged. See DUST BIN CLEANING and FILTER CLEANING / CHANGING.

If the dust bin and filter areas are free of clogs, check the hose area. Remove the suction inlet by depressing the two tabs that secure it to the back of the vacuum cleaner and check for clogging in this area.

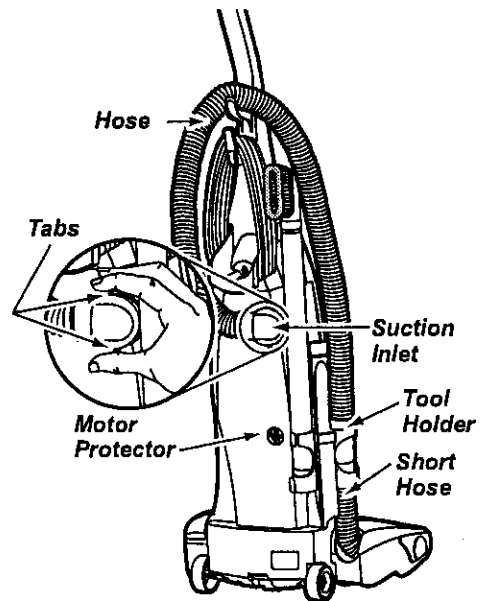

ENGLISH

Replace the suction inlet and remove the other end of the hose from the tool holder. Plug in the vacuum cleaner and turn it on. While running the vacuum cleaner, stretch the hose in and out to remove the clog. Turn the vacuum cleaner off and unplug the vacuum cleaner.

If the clog still exists, pull the short hose out of the tool holder and inspect the short hose.

Remove any visible clogs.

## MOTOR PROTECTOR

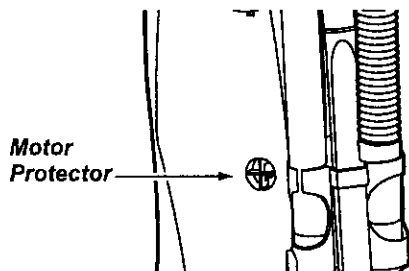

**NOTE:** Do not block motor protector.

This vacuum cleaner has a motor protector by-pass valve which automatically opens to provide cooling air to the motor when a clog prevents the normal flow of air. If the by-pass valve opens to prevent motor overheating and possible damage to the vacuum cleaner, a change of sound will be noticed as air rushes through the valve opening. If this occurs, turn the vacuum cleaner off and unplug the power cord from the outlet. Then check for clogs as described under the CLOG REMOVAL section.

The motor protector by-pass valve may open when using attachments or when cleaning new carpet, due to reduced air flow caused by the attachments themselves or by new carpet fuzz filling the dust bin quickly.

## AGITATOR SERVICING



### WARNING

**Electrical Shock Or Personal Injury Hazard**

**Disconnect electrical supply before performing maintenance to the vacuum cleaner. Failure to do so could result in electrical shock or personal injury from the vacuum cleaner suddenly starting.**

### TO CHECK AGITATOR

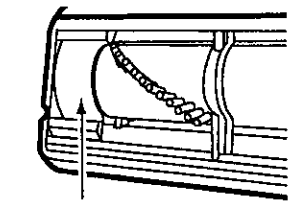

*Base Belt Guard*

Turn the vacuum cleaner over to check for worn brushes. When brushes are worn to the level of the base belt guard, replace the agitator.

### TO REPLACE AGITATOR

Remove the nozzle cover and agitator. See BELT CHANGING AND AGITATOR CLEANING.

Replace agitator with a new one.

Reassemble the belt, agitator and nozzle cover. See BELT CHANGING AND AGITATOR CLEANING.

## LIGHT BULB CHANGING

### **! WARNING**

**Electrical Shock Or Personal Injury Hazard**

Disconnect electrical supply before performing maintenance to the vacuum cleaner. Failure to do so could result in electrical shock or personal injury from the vacuum cleaner suddenly starting.

Disconnect electrical supply.

To access the light bulb, remove the screw which secures the light lens to the vacuum cleaner. Remove the lens.

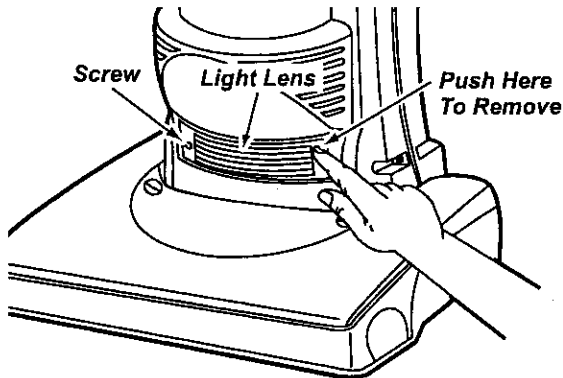

Remove old bulb from the socket by pulling from socket.

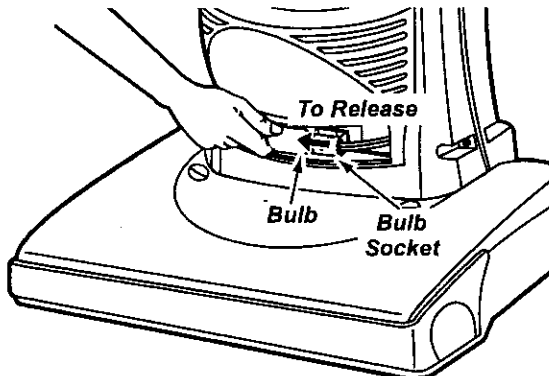

### **! CAUTION**

Do not use a bulb rated over 9W (13V). During extended use, heat from the bulb could overheat surrounding plastic parts.

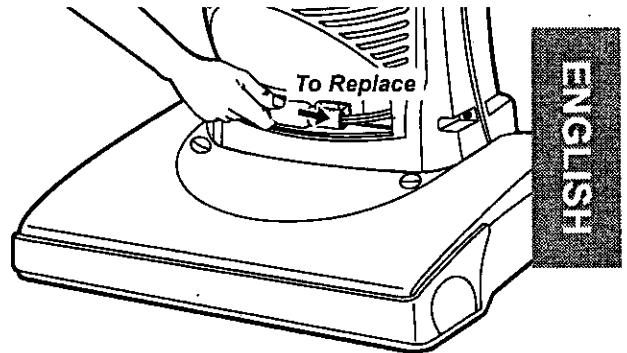

Replace bulb by pressing into socket. Only use a bulb rated 13 V AC-9 Watts.

**NOTE:** See Parts and Features for Bulb number.

### **! CAUTION**

Do not plug in or turn on until the vacuum cleaner is completely reassembled.

Position the light lens back on the vacuum cleaner. Replace the light lens screw.

## TROUBLESHOOTING

Review this chart to find do-it-yourself solutions for minor performance problems. Any service needed, other than those described in this owner's manual, should be performed at a Sears service center.



### WARNING

Disconnect electrical supply before performing maintenance to the vacuum cleaner. Failure to do so could result in electrical shock or personal injury.

PROBLEM	POSSIBLE CAUSE	POSSIBLE SOLUTION
Vacuum cleaner won't run.	<ol style="list-style-type: none"> <li>1. Unplugged at wall outlet.</li> <li>2. Tripped circuit breaker/blown fuse at household service panel.</li> <li>3. On/off switch not turned on.</li> <li>4. Thermal protector tripped.</li> </ol>	<ol style="list-style-type: none"> <li>1. Plug in firmly, push on/off switch to on.</li> <li>2. Reset circuit breaker or replace fuse.</li> <li>3. Push on/off switch to on.</li> <li>4. Reset thermal protector.</li> </ol>
Poor job of dirt pick-up.	<ol style="list-style-type: none"> <li>1. Full or clogged dust bin.</li> <li>2. Wrong pile height setting.(some models)</li> <li>3. Worn agitator.</li> <li>4. Clogged nozzle or dust bin port.</li> <li>5. Clogged hose.</li> <li>6. Hole in hose.</li> <li>7. Broken/misplaced belt.</li> <li>8. Hose not inserted fully.</li> <li>9. Motor protection system activated.</li> <li>10. Dirty filters.</li> </ol>	<ol style="list-style-type: none"> <li>1. Clean dust bin.</li> <li>2. Adjust setting.</li> <li>3. Replace agitator.</li> <li>4. Check CLOG REMOVAL.</li> <li>5. Check for clogs.</li> <li>6. Replace hose.</li> <li>7. Replace/fix belt.</li> <li>8. Insert hose fully.</li> <li>9. Check for clogs.</li> <li>10. Clean/change filters.</li> </ol>
Vacuum cleaner picks up moveable rugs or pushes too hard.	<ol style="list-style-type: none"> <li>1. Wrong pile height setting.(some models)</li> </ol>	<ol style="list-style-type: none"> <li>1. Adjust setting.</li> </ol>
Agitator does not turn.	<ol style="list-style-type: none"> <li>1. Broken belt.</li> <li>2. Belt installed incorrectly.</li> </ol>	<ol style="list-style-type: none"> <li>1. Replace belt.</li> <li>2. Check BELT CHANGING AND AGITATOR CLEANING.</li> </ol>
Performance Indicator, some models, is red.	<ol style="list-style-type: none"> <li>1. Full or clogged dust bin.</li> <li>2. Dirty filters.</li> <li>3. Clogged airflow passage.</li> <li>4. Certain attachment tools.</li> </ol>	<ol style="list-style-type: none"> <li>1. Clean dust bin.</li> <li>2. Clean/change filters.</li> <li>3. Clear clog from airflow passage.</li> <li>4. This is normal. Light should go off when tool is removed.</li> </ol>
Air flow restricted with attachment use. Sound changes.	<ol style="list-style-type: none"> <li>1. Attachment use restricts air flow.</li> <li>2. New carpet fuzz clogged air path.</li> </ol>	<ol style="list-style-type: none"> <li>1. Check ATTACHMENTS.</li> <li>2. Check CLOG REMOVAL and clean hose.</li> </ol>

**NOTES**

**ENGLISH**

# NOTES

## TABLA DE CONTENIDO

<b>Antes de usar su aspiradora nueva</b> . . . . .	1	<b>Cuidado de la aspiradora</b> . . . . .	11
<b>Garantía de la aspiradora de Kenmore</b> . . . . .	1	Almacenamiento de la aspiradora . . . . .	11
<b>Instrucciones importantes de seguridad</b> . . . . .	2	Limpieza del exterior y de los accesorios . . . . .	11
<b>Piezas y características</b> . . . . .	3	Limpiando el cubo de la basura . . . . .	12-13
<b>Instrucciones de ensamble</b> . . . . .	4-5	Limpieza del filtro secundario . . . . .	13
<b>Instrucciones de operación</b> . . . . .	6	Cambio/limpieza del filtros . . . . .	14
Desprendimiento del mango . . . . .	7	Cambio de la correa y limpieza del agitador . . . . .	15-16
Interruptor de encendido/apagado . . . . .	7	Cómo eliminar los residuos de basura en los conductos . . . . .	17
Accesorios . . . . .	8-9	Protector de motor . . . . .	17
Cuadro de uso de los accesorios . . . . .	9	Cuidado del agitador . . . . .	18
Sugerencias para aspirar . . . . .	9	Cambio la bombilla . . . . .	19
Características de rendimiento . . . . .	10	<b>Reconocimiento de problemas</b> . . . . .	20
		Notas . . . . .	21

## ANTES DE USAR SU ASPIRADORA NUEVA

Por favor lea esta guía que le ayudara a ensamblar y operar su aspiradora nueva de Kenmore en una manera más segura y efectiva.

Para mas información acerca del cuidado y operación de esta aspirador, llame a su tienda Sears mas cercana. Cuando preunte por información usted necisitará el número completo de serie y modelo de la aspiradora que está locado en la placa de los números de modelo y serie.

Use el espacio de abajo para registrar el número de modelo y serie para su nueva aspiradora de Kenmore.

Número de Modelo \_\_\_\_\_

Número de Serie \_\_\_\_\_

Fecha de Compra \_\_\_\_\_

Matenga este libro y su recibo en u lugar seguro para referencias futuras.

## GARANTÍA DE LA ASPIRADORA DE KENMORE

### GARANTÍA LIMITADA DE UN AÑO DE LA ASPIRADORA KENMORE

Esta garantía es por un año desde la fecha de compra, e incluye solamente el uso de la aspiradora en hogares privados. Durante el año de garantía, cuando la aspiradora es operada y mantenida de acuerdo al manual de instrucciones del dueño, Sears reparará cualquier defecto en materiales o fabricación libre de cargo.

Esta garantía excluye las bolsas de colección, correas, lamparillas, y filtros, las cuales son partes gastables que se deterioran con el uso normal.

**Para el servicio de garantía, retorne esta aspiradora al Centro de Servicio Sears más cercano en los Estados Unidos.**

Esta garantía se aplica solamente mientras este producto está en uso en los Estados Unidos. Esta garantía le da a usted derechos legales específicos, y usted puede tener también otros derechos los cuales varían de estado a estado.

**Sears, Roebuck and Co., D/817 WA, Hoffman Estates, IL 60179**

ESPAÑOL



# INSTRUCCIONES IMPORTANTES DE SEGURIDAD



## ADVERTENCIA

Su seguridad es muy importante para nosotros. Para reducir el riesgo de incendio, choque eléctrico, lesión corporal o daños al utilizar su aspiradora, actúe de acuerdo con precauciones básicas de seguridad, entre ellas:

**Lea todas** las instrucciones en este manual antes de armar o usar su aspiradora.

**Use** su aspiradora solamente como se describe en este manual. Use solamente con accesorios Sears recomendados.

**Desconecte** la provisión de electricidad antes de hacer el servicio o limpiar el área del cepillo.

**La falla de hacer esto puede resultar** en choque eléctrico o en el súbito arranque del cepillo.

**No deje** la aspiradora cuando está enchufada. Desenchufe del tomacorriente cuando no está en uso y antes de hacer el servicio.

**Para reducir el riesgo de choque eléctrico** - No la use afuera o sobre superficies mojadas.

**No permita** que se la use como un juguete. Gran atención es necesaria cuando es usada por o cerca de niños.

**No la use** con un cordón o ficha dañados. Si la aspiradora no trabaja como debe, se la ha dejado caer, dañado, dejada afuera, o volteada en el agua, retórnala a un Centro de Servicio Sears.

**No la tire o arrastre** del cordón, use el cordón como una manija, cierre una puerta sobre el cordón, o tire del cordón alrededor de bordes afilados o esquinas. No pase la aspiradora sobre el cordón. Mantenga el cordón lejos de superficies calientes.

**No la desenchufe tirando** del cordón. Para desenchufar, tome la ficha, no el cordón.

**No tome** la ficha o la aspiradora con las manos mojadas.

**No ponga** ningún objeto en las aberturas.

**No la use** con ninguna abertura bloqueada; manténgala libre de polvo, hilachas, pelo, y cualquier cosa que pueda reducir la circulación de aire.

**Mantenga** los cabellos, ropas sueltas, dedos, y todas las partes del cuerpo lejos de aberturas y partes móviles.

**Apague** todos los controles antes de desenchufar.

**Use** cuidado extra cuando limpie escaleras. No la ponga sobre sillas, mesas, etc. Manténgala sobre el piso.

**No use** la aspiradora para levantar líquidos inflamables o combustibles (gasolina, fluido de limpiar, perfumes, etc.), o use en áreas donde puedan estar presentes. Los vapores de estas sustancias pueden crear un peligro de incendio o explosión.

**No levante** nada que esté ardiendo o echando humo, tal como cigarrillos, fósforos, o cenizas calientes.

**No use** la aspiradora sin la bolsa para el polvo y/o filtros en su lugar.

**Siempre** cambie la bolsa del polvo después de levantar limpiadores de alfombras o refrescantes, polvos, y polvo fino. Estos productos atascan la bolsa, reducen la circulación de aire y pueden causar que reviente la bolsa. La falla de cambiar la bolsa puede causar daño permanente a la aspiradora.

**No use** la aspiradora para levantar objetos duros y afilados, pequeños juguetes, alfileres, sujetapapeles, etc. Ellos pueden dañar la aspiradora o la bolsa del polvo.

**No opere** la aspiradora sin la puerta de acceso a la correa propiamente instalada (si es aplicable).

**Desenchufe** antes de conectar el Handi-mate Jr. (si es aplicable).

**Usted** es responsable por estar seguro de que su aspiradora no es usada por alguien incapaz de operarla correctamente.

## GUARDE ESTAS INSTRUCCIONES

El armado y uso seguro de su aspiradora son su responsabilidad. Esta aspiradora ha sido diseñada exclusivamente para uso doméstico. La aspiradora deberá almacenarse en un lugar seco y en el interior. Lea este Manual del propietario detenidamente, pues contiene información importante sobre seguridad y uso. Esta guía contiene información sobre seguridad debajo de símbolos de advertencia o cuidado.

## PIEZAS Y CARACTERÍSTICAS DE ASPIRADORA VERTICAL

Es importante conocer las piezas y características de su aspiradora para asegurar su uso adecuado y seguro. Exáminelas antes de usar su aspiradora.

Objeto	Pieza N° en EUA	Pieza N° en Canadá
Bombilla	20-5248	----
Correa	20-5275	20-40096
Filtro primario	20-82720	20-40319
Filtro de escape	20-86889	20-40324

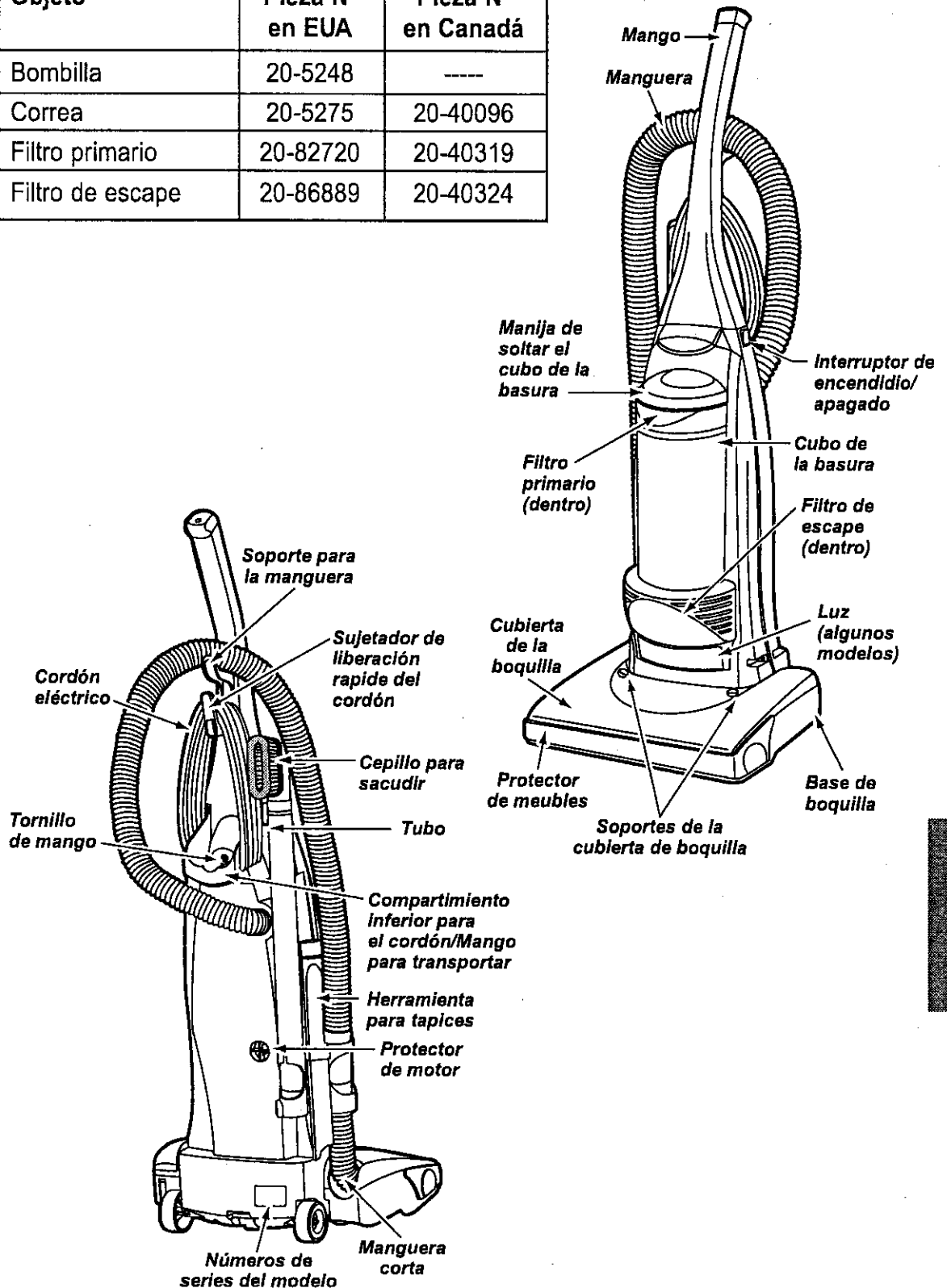

ESPAÑOL





Por favor ponga atención especial a estas instrucciones dadas. **Advertencia:** Esta información le alertará con el peligro de fuego, choques eléctricos, quemaduras y lesiones. **Cuidado:** Esta información le alertará a peligros como lesiones y daños de propiedad.

## INSTRUCCIONES DE ENSAMBLE

Antes de armar la aspiradora, chequee la LISTA DE EMBALAJE en la cubierta separada de la Lista de Partes para Reparación. Use esta lista para verificar que ha recibido todas las componentes de su nueva aspiradora Kenmore.



### ADVERTENCIA

Peligro de lesión personal y daño al producto

No conecte la aspiradora hasta que termine de armarla. De lo contrario podría causar un choque eléctrico o lesión corporal.

### MONTAJE DEL MANGO

Quite el tornillo del mango localizado justo debajo del borde superior de la parte posterior de la aspiradora, ver ilustración de arriba.

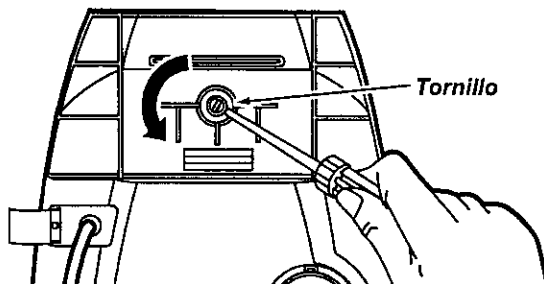

Coloque el mango como se ve en el diagrama abajo.

Al mantener la manguera de manera que no interfiera, mueva el mango a la abertura en la parte superior de la aspiradora.

Inserte el tornillo para que pase por el mango de la aspiradora.

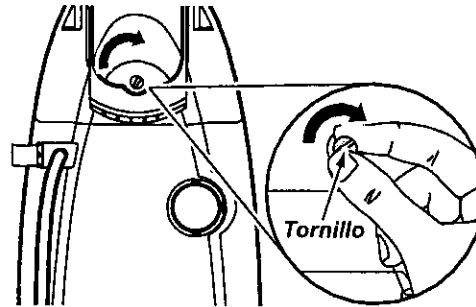
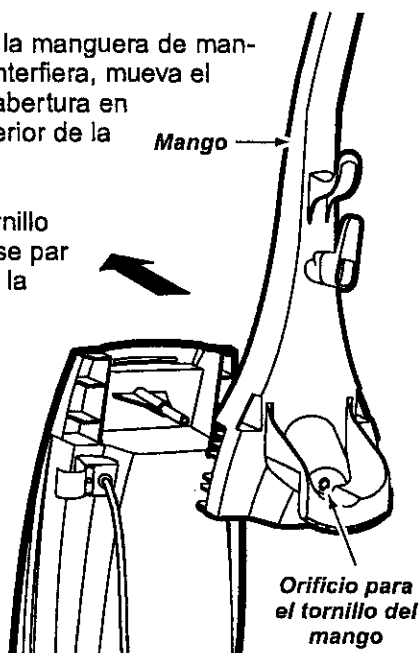

Empiece a apretar el tornillo con los dedos.

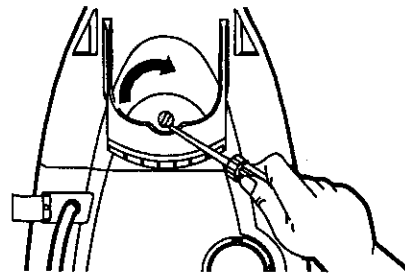

Apriete el tornillo con un destornillador.



### CUIDADO

No apriete demasiado el tornillo.

Si lo aprieta demasiado podría arruinar los orificios para el tornillo.

No opere la aspiradora sin tener instalado el tornillo.

Quizá sea necesario ajustar un poco el mango.

## COLOCACIÓN DEL CORDÓN

Asegúrese de que el sujetador superior del cordón de liberación rápida se encuentre en posición vertical. Quite el alambre con el que está atado el cordón eléctrico.

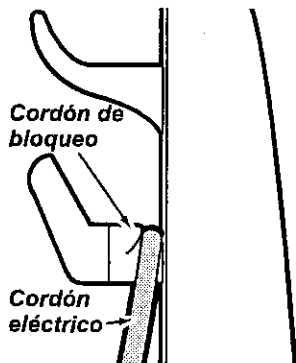

Fije el cordón en posición, forzándolo en la ranura de bloqueo ubicada en el cuerpo del sujetador de liberación rápida del cordón, como se muestra. Esto ayuda a que el cordón no se enrede debajo del agitador de la aspiradora.

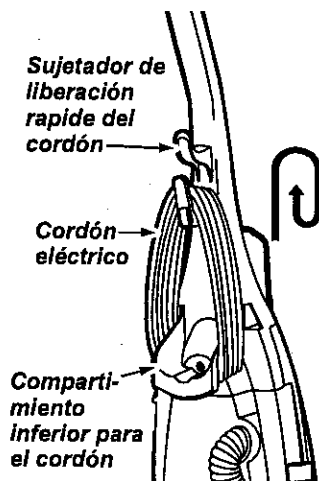

Al mantener el cordón eléctrico de una manera que no interfiera, ponga el cordón eléctrico alrededor del sujetador de liberación rápida del cordón y alrededor del Compartimiento inferior para el cordón y luego cierre el enchufe del cordón eléctrico en el cordón eléctrico.

## COLOCACIÓN DE LOS ACCESORIOS

Una vez que haya colocado el mango en la unidad, y el cordón haya sido enrollado en los sujetadores, podrá proceder a colocar los accesorios en sus respectivos receptáculos.

1. Cierre el fin para aspiración de la manguera en la parte trasera de la aspiradora.
2. Coloque la manguera detrás del mango y encima del soporte de manguera.
3. Coloque la manguera en la ranura delantera en el soporte de herramientas, girando y empujando hacia abajo hacia la manguera corta para asegurar una conexión buena.
4. Coloque el tubo de extensión en la ranura trasera en el soporte de herramientas.
5. Mueva la herramienta para hendiduras hacia la ranura al lado del tubo.
6. Conecte el cepillo de polvo o el cepillo de usos múltiples con el tubo con los cepillos hacia arriba.

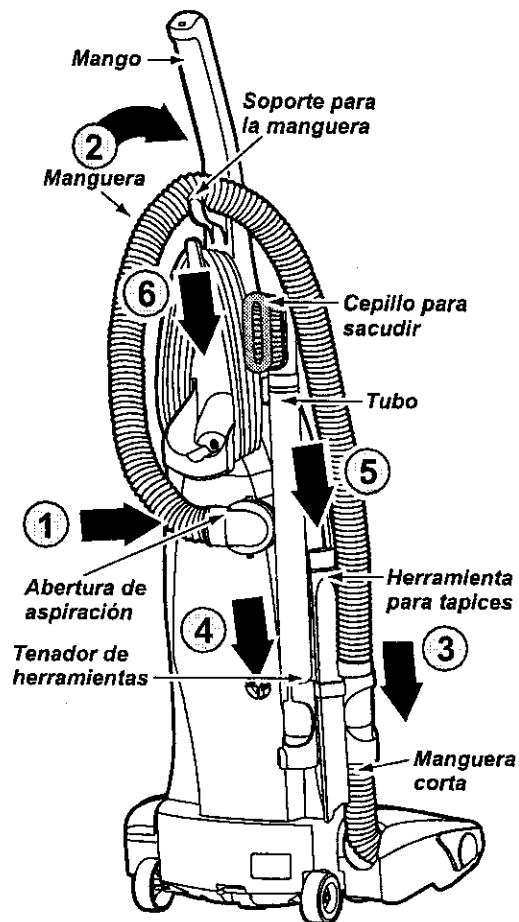

ESPAÑOL

# INSTRUCCIONES DE OPERACIÓN

## LIBERACIÓN DEL CORDÓN ELÉCTRICO

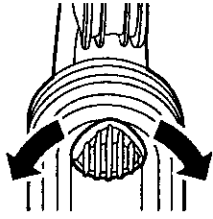

1. Gire el sujetador del cordón de lado a lado y hacia abajo para liberar el cordón eléctrico.

2. Desprenda el enchufe del cordón eléctrico y quite el cordón del sujetador superior. Esté seguro de que el cable de poder está todavía fijado en la muesca de traba del gancho de arriba del cordón.

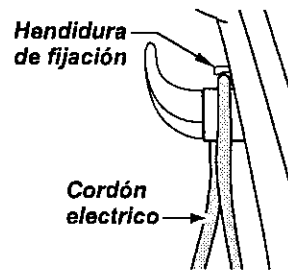

### **!** ADVERTENCIA

Peligro de lesión personal y daño al producto

- Para reducir el riesgo de choque eléctrico, esta aspiradora cuenta con una clavija polarizada (uno de los contactos es más ancho que el otro).
- La clavija sólo puede introducirse de una manera en el enchufe. Si la clavija no cabe bien en el enchufe, invírtala. Si aún no cabe, llame a un electricista para que instale un enchufe correcto. No altere la clavija de ninguna manera.

3. Verifique que la aspiradora tenga instalada una bolsa. Consulte **CAMBIO DE LA BOLSA PARA POLVO**.

4. Conecte el cordón eléctrico polarizado en un enchufe de 120 voltios que se encuentre cerca del piso.

### **!** ADVERTENCIA

Peligro de lesión personal y daño al producto

- **NO PONGA** manos ni pies debajo de la unidad en ningún momento.
- **NO use los enchufes** localizados sobre los muebles. Los objetos cercanos podrían resultar dañados.

## DESPRENDIMIENTO DEL MANGO

Suelte el mango por pisar en el pedal de liberación y tirarlo hacia atrás hasta que libere de su posición vertical. Levante el mango hasta que el mecanismo de soporte lo sostenga en posición vertical.

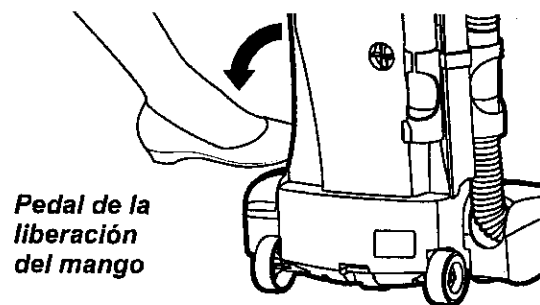

## INTERRUPTOR DE ENCENDIDO/APAGADO

Para arrancar la aspiradora, deslice el interruptor de encendido/apagado de la posición **OFF** a la posición **ON**. Para detenerla, coloque el interruptor en la posición **OFF**.

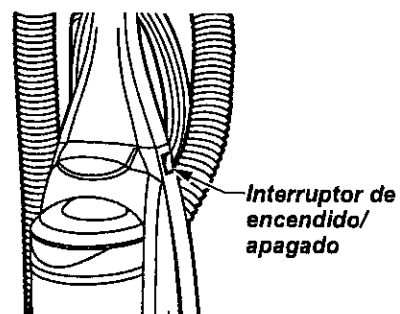

## ACCESORIOS

### **!** ADVERTENCIA

Peligro de choque eléctrico o lesión corporal.

No ponga las manos o los pies debajo de la máquina cuando añada la manguera. Mientras se usan los accesorios, la agitador empieza a girar. No deje que la aspiradora se quede en un sólo lugar por un periodo extendido, porque la agitador puede hacer daño a la superficie del suelo. No ponga la aspiradora encima de muebles, en el fleco de la alfombra, en una alfombra de pelo largo, ni en escaleras alfombradas. La posición ideal para la aspiradora cuando se usan los accesorios está en un área plana con el mango en la posición vertical.

## COMO UTILIZAR LOS ACCESORIOS

Coloque la aspiradora en una superficie plana y ponga el graduador de altura en HIGH.

Los accesorios podrán colocarse en la manguera o en el tubo. Además, el cepillo para polvo también podrá colocarse en la boquilla para huecos reducidos.

### **!** CUIDADO

**NO** tire de la aspiradora por la manguera en la habitación. Podrían ocurrir daños a sus pertenencias.

La manguera y el tubo pueden sacarse de la manguera corta tomándolos por el extremo y tirando hacia arriba.

Los accesorios se pueden conectar a la manguera si el objeto que se desea limpiar no está lejos de la aspiradora. La manguera, en algunos modelos, se expandirá.

**NOTA:** Cuando la aspiradora esté prendida, la manguera, en algunos modelos, tenderá a caerse debido a la succión de la aspiradora.

Si desea más extensión, puede conectar el tubo a la manguera y los accesorios al tubo.

### **!** CUIDADO

Al utilizar los accesorios para limpiar, tenga cuidado de no sobrepasar el alcance de la manguera. Si lo hace, podría ocasionar que la aspiradora se caiga.

Se incluye un tubo extra, sin pestañas, para un mayor alcance. El tubo extra se puede conectar al tubo con pestañas para lograr un mayor alcance. Introduzca el tubo y déle un cuarto de vuelta para asegurarlo.

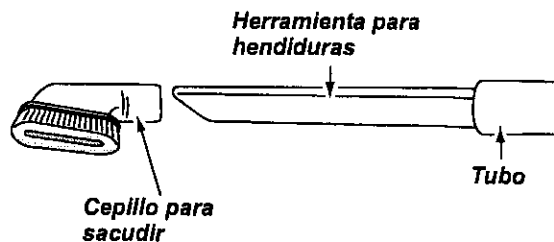

Si utiliza el cepillo para polvo/cepillo para combinación y necesita más alcance, puede conectar la boquilla para huecos reducidos al tubo y el cepillo para polvo/cepillo para combinación en la boquilla para huecos reducidos.



## ALMACENAJE DE LOS ACCESORIOS

Devuelva la manguera a su lugar en la manguera corta y las herramientas a su soporte.

### **!** CUIDADO

Asegúrese de limpiar los accesorios después de utilizarlos en áreas sucias, debajo del refrigerador, antes de usarlos en otras superficies, ya que podrían dejar marcas.

## CUADRO DE USO DE LOS ACCESORIOS

ACCESORIO	ÁREA A LIMPIAR				
	Muebles*	Entre cojines*	Cortinas*	Escalones	Paredes
HERRAMIENTA PARA HENDIDURAS 	✓	✓		✓	
CEPILLO PARA COMBINACION 	✓		✓	✓	

La válvula de desviación puede estar abierta mientras se usan los accesorios o para limpiar una alfombra nueva a causa de un flujo reducido de aire por los accesorios mismos o por la pelusa de la alfombra que llene la bolsa rápidamente.

\* Siempre limpie los accesorios antes de usar sobre telas.

✓ = Aplicable

## SUGERENCIAS PARA ASPIRAR

### Orillas de alfombras

Guíe uno de los costados o la parte anterior de la boquilla a lo largo del borde de la pared.

### Escaleras

Ponga la manija en la posición vertical completa. El agitador para de rotar. Use la herramienta para hendiduras, cepillo combinación o Handi-Mate Jr. ®

### Volcando la Unidad

Cuando use los accesorios mantenga la palanca de soltar la manguera de extensión en la posición cerrada cuando sea posible. Esto ayuda a mantener la aspiradora sin caerse cuando se estira la manguera. Si se necesita manguera adicional entonces abra la palanca de soltar y saque manguera adicional. Use precaución para no voltear la aspiradora.



## ADVERTENCIA

Peligro de lesión personal

**NO COLOQUE** la aspiradora en la escalera.  
Si se cae, podría causar lesión personal o  
daño a la propiedad.

Para obtener los mejores resultados de limpieza, mantenga desbloqueados los conductos de flujo de aire.

Desconecte la aspiradora del enchufe antes de examinarla..

ESPAÑOL

## CARACTERÍSTICAS DE RENDIMIENTO

### SISTEMA DE PROTECCIÓN DE MOTOR

#### Protector Termal

Esta aspiradora tiene un protector termal que se ajusta automáticamente para proteger a la aspiradora del sobrecalentamiento. Si una obstrucción impide el flujo normal de aire al motor, el protector termal apaga el motor automáticamente para permitir que el motor se enfríe a fin de evitar posibles daños a la aspiradora.

**Para corregir el problema:** Si esto ocurre, apague la aspiradora y desenchufe el cordón del tomacorriente para permitir que la aspiradora se enfríe y que el protector termal se reajuste. **Busque y saque las obstrucciones, si es necesario. Examine también y reemplace/limpie cualquier filtro obstruido. Espere aproximadamente treinta (30) minutos y enchufe la aspiradora y voltéela para ver si el protector del motor se ha reajustado. El protector del motor no se reajustará si no se ha apagado la aspiradora aun cuando la aspiradora se haya enfriado.**

# CUIDADO DE LA ASPIRADORA

Siga siempre todas las instrucciones de seguridad antes de efectuar el mantenimiento a su aspiradora.

## ADVERTENCIA

**Peligro de choque eléctrico o lesión corporal**  
Desconecte la unidad antes de efectuar el mantenimiento a su aspiradora. Desconecte la unidad antes de efectuar el mantenimiento a su aspiradora. De lo contrario podría producirse un choque eléctrico o causar lesión corporal si la aspiradora arranca de manera imprevista.

## ALMACENAMIENTO DE LA ASPIRADORA

Recoja el cordón y enróllelo en los sujetadores superior e inferior, sin que quede muy apretado. Asegure la ficha de poder del cordón sobre el cordón de poder.

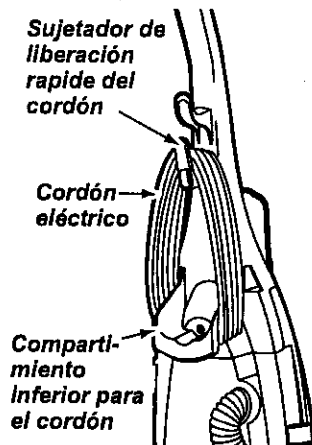

Guarde la aspiradora bajo techo en un lugar seco, con el mango en posición vertical.

## ADVERTENCIA

**Peligro de choque eléctrico o lesión corporal**  
Si enrolla el cordón muy apretado puede tensarlo mucho y causarle daños. De dañarse, el cordón podría causar descargas eléctricas y lesiones o daños personales.

## LIMPIEZA DEL EXTERIOR Y DE LOS ACCESORIOS

Desconecte el cordón eléctrico de la clavija de la pared. **NO rocíe agua sobre la aspiradora.**

Limpie el exterior con un trapo suave y limpio, que ha sido exprimido después de remojar en una solución de agua y detergente líquido ligero. Seque el exterior con un trapo seco después de limpiar.

Limpie la superficie exterior del receptáculo y de los accesorios para reducir la electricidad estática y la acumulación de polvo.

Lave los accesorios en agua tibia jabonosa, enjuague y deje secar al aire. **No los lave en lavadora de platos.**

## CUIDADO

**No use los accesorios si están mojados. Los accesorios que se utilicen en áreas sucias, debajo del refrigerador, no deben usarse en otras superficies sin antes ser lavados. Podrían dejar marcas.**

# LIMPIANDO EL CUBO DE LA BASURA

## **! ADVERTENCIA**

Siempre desconecte el cordón eléctrico antes de reparar alguna parte de la aspiradora.

Siempre vacíe el cubo de la basura cuando el nivel de basura alcanza la línea "MAX FILL."

## PARA SACAR EL CUBO DE LA BASURA

Levante la manija del cubo de la basura ubicada al tope del cubo de la basura.

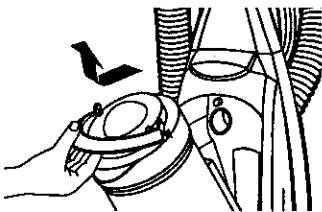
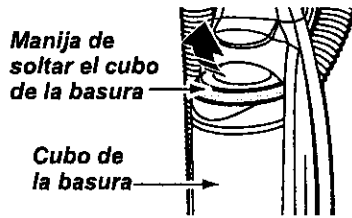

Tire de la manija hacia adelante y levante el cubo de la basura hacia arriba y afuera de la aspiradora.

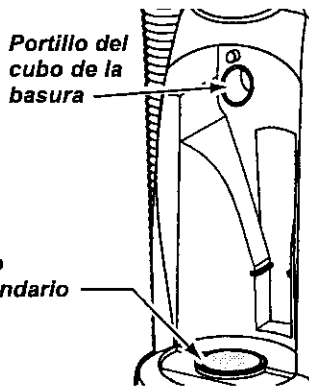

Remueva cualquier obstáculo que pueda estar localizado en la entrada del cubo de la basura o en el filtro secundario.

## PARA VACIAR EL CUBO DE LA BASURA

Torne en esta dirección para abrir y vaciar (Para vaciar)

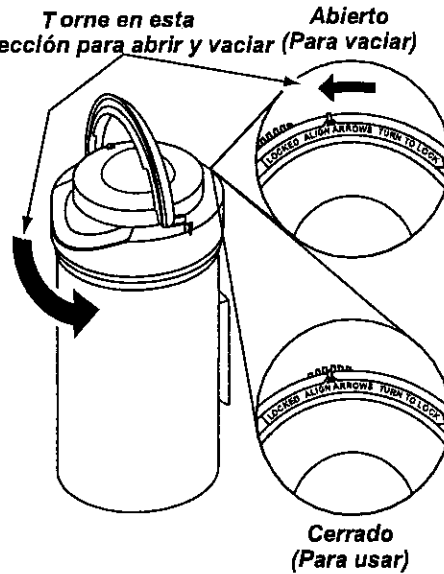

Rote el montaje de la tapa del canasto de basura contra las agujas del reloj como está indicado en la tapa y levántela hacia afuera.

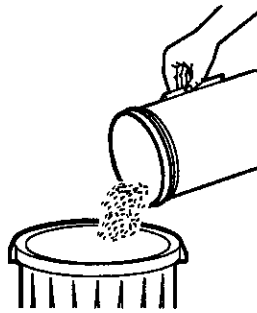

Vacíe el contenido del cubo de la basura adentro del tarro de basura.

## PARA LIMPIAR EL PRE-FILTRO

El filtro puede limpiarse golpeandolo sobre una superficie firme o enjuagandolo bajo una llave de agua.

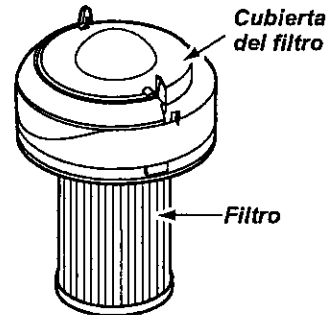

Enjuagar con agua solamente, no utilizar detergente o jabón. Dejar que el filtro se seque por 24 horas antes de poner de regreso en la aspiradora.

## PARA REEMPLAZAR EL CUBO DE LA BASURA

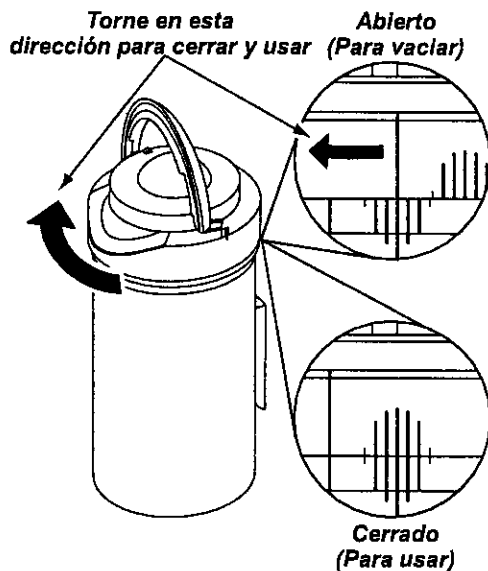

Coloque la tapa del canasto de basura sobre el canasto de basura. Alinee las marcas como se muestra bajo **Abierto (Para Vaciar)**. Rote la tapa en sentido de las agujas del reloj presionando hacia abajo hasta alinear las marcas como se muestra arriba de **Cerrado (Para Usar)**.

Ponga el cubo de la basura de vuelta adentro de la aspiradora insertando el fondo primero e inclinándolo atrás con la manija del cubo de la basura levantada.

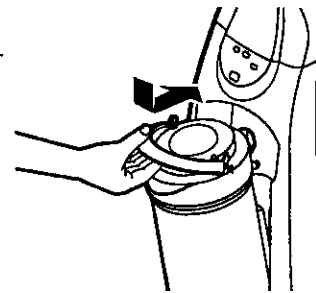

Manija de soltar el cubo de la basura

Cubo de la basura

Baje la manija del cubo de la basura para ajustar el cubo de la basura en su lugar

## LIMPIEZA DEL FILTRO SECUNDARIO

Revisar frecuentemente el filtro secundario y limpiarlo cuando esté sucio.

Remueva el cubo para basura como en la ilustración en la sección de LIMPIEZA DEL CUBO PARA BASURA.

Para limpiar la cubierta del filtro, límpiela con un trapo seco.

**NOTA:** La cubierta del filtro es removible.

Reemplace el cubo de basura como en la ilustración en la sección de LIMPIEZA DEL CUBO PARA BASURA.

Filtro secundario

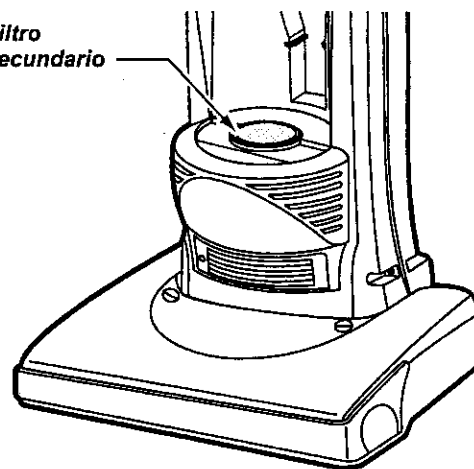

ESPAÑOL

## CAMBIO/LIMPIEZA DE FILTROS



### ADVERTENCIA

#### Peligro de choque eléctrico

Desenchufe el cable de poder del tomacorriente. No opere la limpiadora sin el filtro primario o el filtro de escape. Esté seguro que el filtro está instalado propiamente para prevenir falla del motor y/o sacudida eléctrica.

### FILTRO PRIMARIO

Examine el filtro primario de vez en cuando y limpie cuando esté sucio.

#### PARA SACAR EL FILTRO PRIMARIO

Saque el montaje de la tapa del canasto de basura como se muestra en la sección. Sección de LIMPIEZA DEL CANASTO DE BASURA"

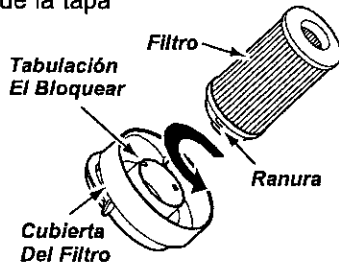

Mientras mantiene el filtro primario sobre un recipiente de basura tome el filtro, rótelo y levántelo.

Limpie el filtro primario golpeándolo suavemente sobre un recipiente de basura.

Golpee en varios lados para asegurar la mejor limpieza.

Enjuague con agua solamente como sea necesario (ver Limpieza del Canasto de Basura).

Cuando limpiando el filtro no se reestablece la succión de vacío a su poder total, usted necesita reemplazar el filtro.

#### PARA REEMPLAZAR EL FILTRO PRIMARIO

Esté seguro que las ranuras del filtro están alineadas con las lengüetas de cierre en la cubierta del filtro. Reemplace el filtro y hágalo rotar hasta que las ranuras calzan con las lengüetas en la cubierta.

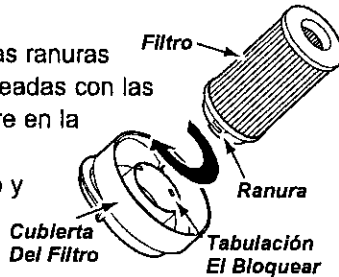

**Nota:** Bajo uso normal y cuidado, su filtro puede durar hasta 3 años.

Reajuste la cubierta del filtro y el filtro al canasto de basura (ver Limpieza del Canasto de Basura).

Ponga el canasto de basura de vuelta en la aspiradora.

### FILTRO DE ESCAPE

Este cartucho del filtro escape se tiene que cambiar esté sucio. Debe cambiarse periódicamente según las condiciones de uso.

El filtro no se puede lavar pues perdería su capacidad para atrapar altrapar polvo.

Apriete hacia adentro de cada lado de la cubierta del filtro de escape y tire hacia afuera para remover de la aspiradora de polvo.

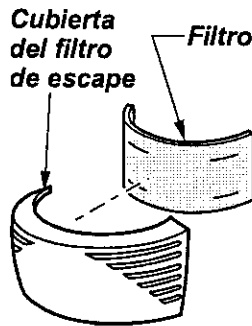
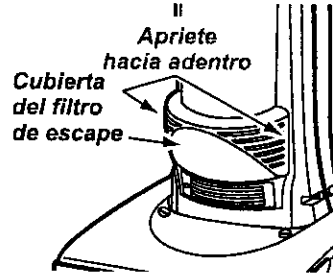

El lado blanco debe encararse hacia el operador.

Lave el filtro del escape en agua jabonosa tibia; enjuague y séquelo a fondo exprimiendo el filtro en su mano, dejándolo secar al aire.

**NO lavar en el lavaplatos automatico.**

**NO instale humedo.**

Empuje únicamente el cartucho de filtro, no el filtro mismo.

Reemplace la cubierta del filtro de escape poniendo las lengüetas en las ranuras y empujando adentro hasta que la cubierta calza en su lugar.

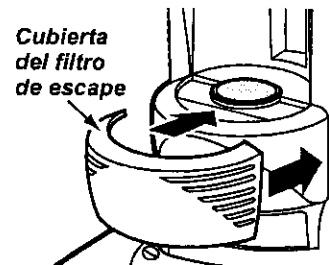

## CAMBIO DE LA CORREA Y LIMPIEZA DEL AGITADOR

### **! ADVERTENCIA**

**Peligro de choque eléctrico o lesión corporal.**

**Desconecte la unidad antes de limpiarla o darle servicio. De lo contrario podría producirse un choque eléctrico o causar lesión corporal si la aspiradora arranca de manera imprevista.**

Frecuentemente revise el área del cepillo y quite todo pelo, cordón o pelusa que se haya acumulado. Si la acumulación es excesiva, siga las instrucciones a continuación. Si la correa se aflojara o rompiera, siga las instrucciones para quitar la correa.

### **PARA QUITAR LA CUBIERTA DE LA BOQUILLA**

Desenchufe la unidad de la corriente eléctrica.

Para proteger la superficie del suelo, siempre ponga papel debajo de la boca de la máquina cuando se saca la cubierta de la boquilla.

Libere la cubierta de boquilla por girar los soportes de la cubierta de boquilla a la posición UNLOCK. Agarre ambos lados de la parte trasera de la boquilla y levante la cubierta para quitarla de la base de la boquilla.

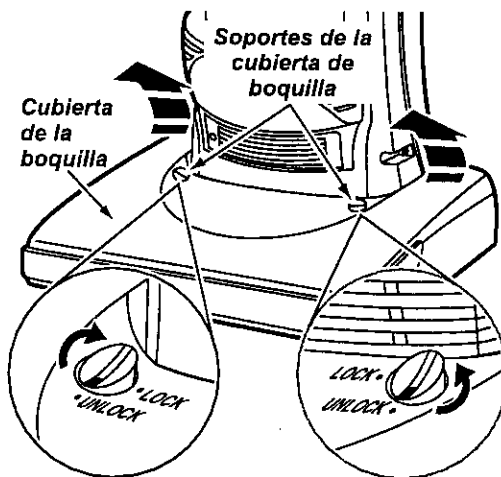

Cepille o quite cualquier residuo que esté en el área de correas.

### **! ADVERTENCIA**

**Peligro de lesión personal**

**Siempre desenchufe la aspiradora antes de limpiar el área del cepillo, ya que éste podría empezar a funcionar repentinamente. No hacerlo podría resultar en una lesión personal.**

### **PARA QUITAR LA CORREA/ LIMPIAR EL AGITADOR**

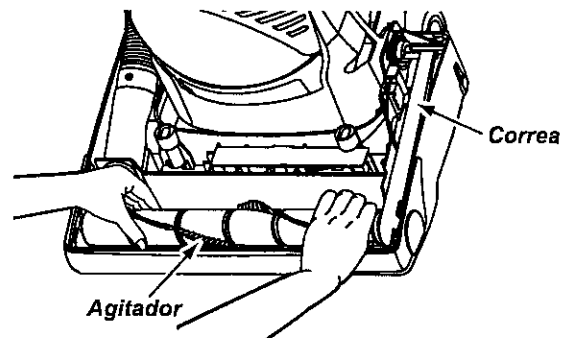

Coloque las manos en el agitador. Si la correa ya está instalada en el agitador, habrá tensión en el agitador. Tenga cuidado cuando levanta el agitador de la boquilla.

Quite la correa desgastada o rota del eje de transmisión del motor.

Quite toda basura o restos del área que recorre la correa o del área del cepillo cilíndrico.

### **! ADVERTENCIA**

**Peligro de lesión personal**

**Tenga cuidado al quitar el cepillo cilíndrico, la tensión de la correa es grande. Si no tiene precaución podría sufrir una lesión personal si el cepillo se libera rápidamente y sale disparado.**

ESPAÑOL

Con cuidado quite la agitador para ver si se han acumulado hilos y pelo.

**NOTA:** Para mantener una alta eficiencia de limpieza y evitar el daño a la aspiradora, hay que limpiar el agitador cada vez que se cambia la correa.

También hay que limpiar el agitador según el siguiente horario:

**El uso de la aspiradora**

**Frecuente** -  
(usada diariamente)

**Moderado** -  
(usada 2 o 3 veces por semana)

**Ligero** -  
(usada 1 vez por semana)

**Limpie el agitador**

cada semana

cada mes

cada 2 meses

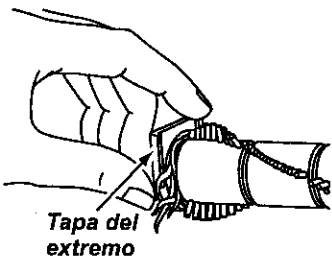

Corte pelusa, el pelo o la borra enredados en el agitador y quite el hilo o los restos ubicados en las tapas del extremo.

**PARA CAMBIAR LA CORREA**

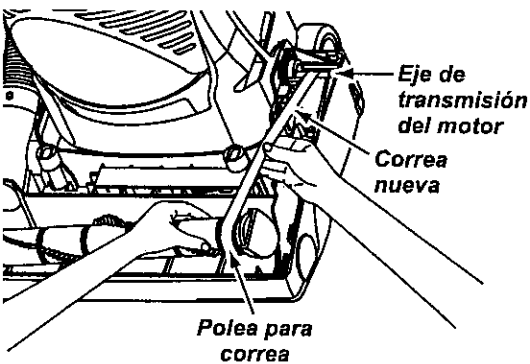

Inserte el lado izquierdo de agitador en la base de la boquilla. Para insertar el agitador, coloque la parte redonda de la tapa del extremo, presionandolo hacia dentro de la ranura de la base de la boquilla.

Coloque la nueva correa alrededor del eje de transmisión de motor.

**Nota:** Consulte las PIEZAS Y CARACTERISTICAS para determinar el N°. de correa.

Inserte la correa alrededor del extremo derecho del agitador.

Tire del agitador y asientelo en la base de la boquilla.

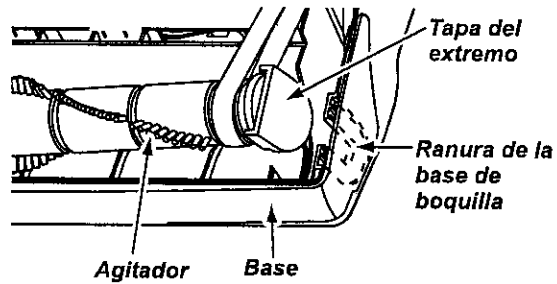

Inserte el agitador por insertar la parte redonda de la tapa en la ranura de la base de la boquilla.

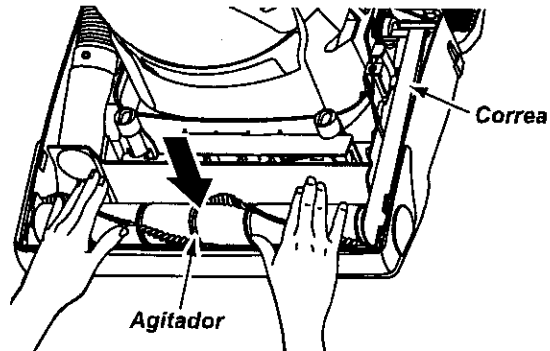

Haga presión firmemente, asegurándose de que hayan entrado bien ambos extremos.

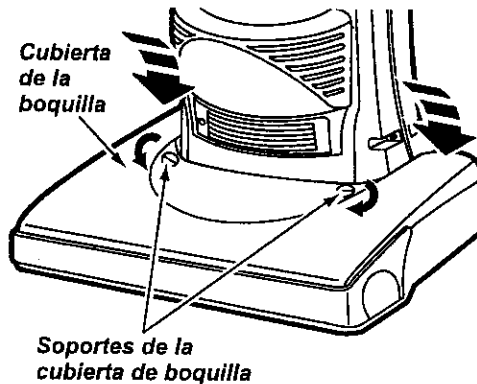

Verifique que la correa esté centrada en el polea para correa y que el cepillo cilíndrico gire libremente. Asegúrese de que los soportes de la cubierta de la boquilla estén en la posición UNLOCK. Conecte la parte delantera de cubierta de boquilla con la base de la boquilla y gire hacia abajo. Cuando esté en su lugar apropiado, gire los soportes de la cubierta de la boquilla a la posición LOCK.

## CÓMO ELIMINAR LOS RESIDUOS DE BASURA EN LOS CONDUCTOS

Proceda siempre con precauciones de seguridad al limpiar y dar servicio la aspiradora.

### **ADVERTENCIA**

**Peligro de choque eléctrico o lesión corporal**  
Desconecte la unidad antes de efectuar el mantenimiento a su aspiradora. De lo contrario podría producirse un choque eléctrico o causar lesión corporal si la aspiradora arranca de manera imprevista.

Si considera que la aspiradora no aspira bien asegúrese primero de que la bolsa no esté llena y de que el filtro no esté atascado. Consulte las instrucciones sobre LIMPIANDO EL CUBO DE LA BASURA y CAMBIO/LIMPIE DES FILTROS.

Si las zonas del filtro y la cubo de la basura no están atascadas, examine la zona de la manguera. Quite la abertura de aspiración por apretar las dos lengüetas que la aseguran a la parte trasera de la aspiradora y revise si hay residuos en el área.

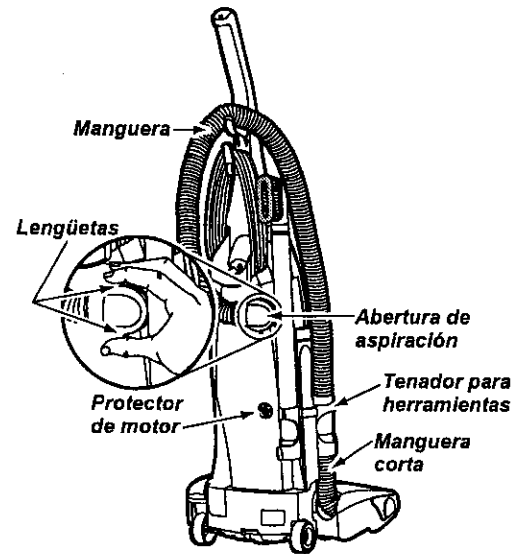

Reemplaza la abertura de aspiración y saque el otro fin de la manguera del soporte de herramientas. Enchufe la aspiradora y enciéndala. Con la aspiradora encendida, estire la manguera para quitar el residuo. Apague la aspiradora y desenchúfela.

Si todavía hay residuos, quite la manguera corta de su soporte y revise la manguera corta.

Quite los residuos visibles.

## PROTECTOR DE MOTOR

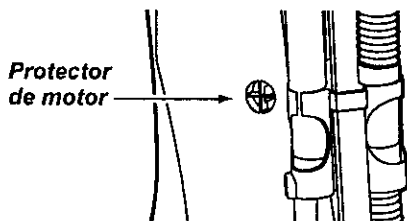

**NOTA:** No obstruye el protector de motor.

Esta aspiradora tiene una válvula de desviación que sirve como protector de motor que se abre automáticamente para proveer un flujo de aire al motor cuando un zueco impida que circule el aire al motor. Si se abre la válvula bypass para impedir que se recaliente el motor y que no haga daño a la aspiradora, se notará un cambio de sonido mientras el aire pasa por la abertura de la válvula.

Cuando ocurre, apague la aspiradora y desenchufe el cordón del toma corriente. Después, inspecciónela para encontrar huecos como se describe bajo la sección CÓMO ELIMINAR LOS RESIDUOS DE BASURA EN LOS CONDUCTOS.

La válvula de desviación puede estar abierta mientras se usan los accesorios o para limpiar una alfombra nueva a causa de un flujo reducido de aire por los accesorios mismos o por la pelusa de la alfombra que llene la cubo de la basura rápidamente.

ESPAÑOL

## CUIDADO DEL AGITADOR



### ADVERTENCIA

Peligro de choque eléctrico o lesión corporal

Desconecte la unidad antes de limpiarla o darle servicio. De lo contrario podría producirse un choque eléctrico o causar lesión corporal si la aspiradora arranca de manera imprevista.

### PARA EXAMINAR EL AGITADOR

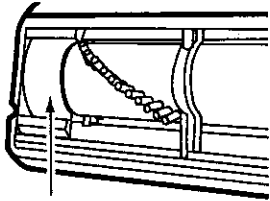

*Protector de la correa de la base*

Coloque la aspiradora con la base hacia arriba para revisar si los cepillos están en malas condiciones. Cuando los cepillos estén gastados al nivel del protector de base, reemplazca el agitador.

### PARA QUITAR EL AGITADOR

Quite la cubierta de la boquilla y el agitador. Véase CAMBIO DE LA CORREA Y LIMPIEZA DEL AGITADOR.

Reemplazca el agitador con un nuevo.

Rearme la correa, el agitador y la cubierta de la boquilla. Véase CAMBIO DE LA CORREA Y LIMPIEZA DEL AGITADOR.

## CAMBIO DE LA BOMBILLA

### ADVERTENCIA

**Peligro de choque eléctrico o lesión corporal**

Desconecte la unidad antes de limpiarla o darle servicio. De lo contrario podría producirse un choque eléctrico o causar lesión corporal si la aspiradora arranca de manera imprevista.

Desenchufe la unidad de la corriente eléctrica.

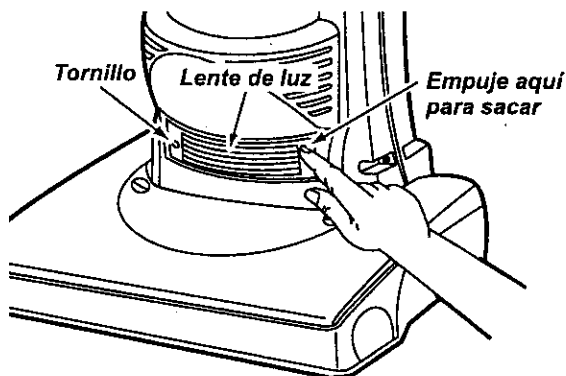

Para alzar la bombilla, quite el tornillo que asegura el lente a la aspiradora. Quite el lente.

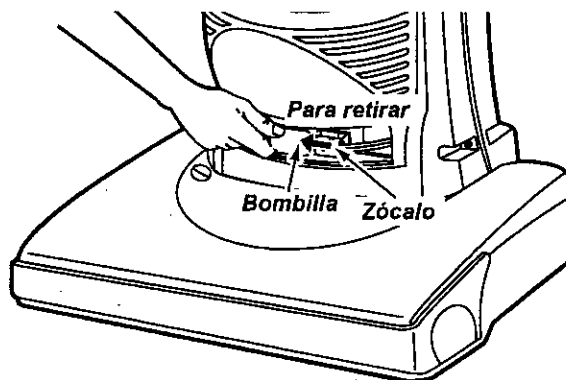

Remover el foco jalándolo de la base.

### CUIDADO

No use una bombilla de más de 9 vatios (13 volts). Cuando se use la aspiradora por un largo periodo de tiempo, el calor de la bombilla puede calentar las partes de plástico cerca.

Ensamble foco presionándolo en la base. Use solamente una bombilla de 13 V AC- 9 vatios o de menos voltios.

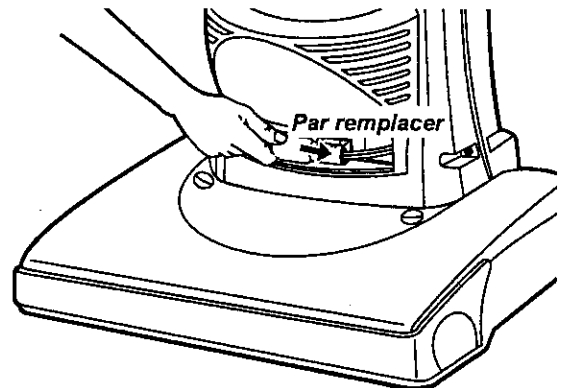

**Nota:** Mire PIEZAS Y CARACTERISTICAS para el número de la bombilla.

### CUIDADO

No conecte o encienda la aspiradora antes de armarla completamente.

Coloque otra vez el lente en la aspiradora. Coloque otra vez el tornillo.

## RECONOCIMIENTO DE PROBLEMAS

Consulte este cuadro para encontrar soluciones que usted mismo puede realizar cuando tenga problemas menores de rendimiento. Cualquier servicio que necesite aparte de otros descritos en este manual tienen que ser hechos por un representante de servicio autorizado Sears.



### **ADVERTENCIA** Peligro de choque eléctrico

Desconecte la aspiradora antes de efectuar el mantenimiento a su aspiradora. De lo contrario podría producirse un choque eléctrico o causar lesión corporal.

PROBLEMA	CAUSA POSIBLE	SOLUCIÓN POSIBLE
La aspiradora no funciona.	<ol style="list-style-type: none"> <li>1. Está desconectada.</li> <li>2. Cortacircuitos botado o fusible quemado en el tablero de servicio de la residencia.</li> <li>3. Interruptor de encendido/apagado no está en la posición ON.</li> <li>4. Protector termal activado.</li> </ol>	<ol style="list-style-type: none"> <li>1. Conecte bien, oprima selector de encendido/apagado a la posición ON.</li> <li>2. Restablezca el cortacircuitos o cambie el fusible.</li> <li>3. Coloque el interruptor de encendido/apagado en la posición ON.</li> <li>4. Reajuste el protector termal.</li> </ol>
No aspira satisfactoriamente.	<ol style="list-style-type: none"> <li>1. Cubo de la basura lleno o atascado.</li> <li>2. Ajuste incorrecto de nivel de pelo de la alfombra.</li> <li>3. Agitador desgastado.</li> <li>4. Boquilla, o portillo de la cubo de la basura atascada.</li> <li>5. Manguera atascado.</li> <li>6. Manguera rota.</li> <li>7. Correa rota.</li> <li>8. La manguera no está bien insertada.</li> <li>9. Activación del sistema de protección del motor.</li> <li>10. Filtros de seguridad.</li> </ol>	<ol style="list-style-type: none"> <li>1. Cubo de la basura limpio.</li> <li>2. Ajuste el nivel.</li> <li>3. Cambie el agitador.</li> <li>4. Revise <b>COMO ELIMINAR LOS RESIDUOS DE BASURA EN LOS CONDUCTOS.</b></li> <li>5. Limpiar tubo para la mugre.</li> <li>6. Cambie la manguera.</li> <li>7. Cambie la correa.</li> <li>8. Inserte bien la manguera.</li> <li>9. Determine si existen bloqueos.</li> <li>10. Limpie/cambie el filtros.</li> </ol>
La aspiradora levanta tapetes o es difícil empujar.	<ol style="list-style-type: none"> <li>1. Ajuste incorrecto de nivel de pelo de la alfombra.</li> </ol>	<ol style="list-style-type: none"> <li>1. Ajuste el nivel.</li> </ol>
El ensamble del agitador no gira.	<ol style="list-style-type: none"> <li>1. Correa rota.</li> <li>2. Selector de piso con alfombra y piso sin alfombra en la selección de piso sin alfombra.</li> <li>3. Correa instalada incorrectamente.</li> </ol>	<ol style="list-style-type: none"> <li>1. Cambie la correa.</li> <li>2. Cambie el selector en la selección con alfombra.</li> <li>3. Revise <b>CAMBIO DE LA CORREA Y LIMPIEZA DEL CEPILLO.</b></li> </ol>
El indicador de rendimiento, algunos modelos, está rojo.	<ol style="list-style-type: none"> <li>1. Cubo de la basura lleno o atascado.</li> <li>2. Filtros de seguridad.</li> <li>3. Conducto de flujo de aire atascado.</li> <li>4. Ciertos accesorios.</li> </ol>	<ol style="list-style-type: none"> <li>1. Cubo de la basura limpio.</li> <li>2. Limpie/cambie el filtros.</li> <li>3. Retire el material bloqueante del conducto de aire.</li> <li>4. Esto es normal. La luz debe apagarse al quitar la herramienta.</li> </ol>
Restricción del flujo de el uso de los accesorios. Cambio de sonido.	<ol style="list-style-type: none"> <li>1. El uso de los accesorios limita el flujo de aire.</li> <li>2. La pelusa de una alfombra nueva obstruye el paso de aire.</li> </ol>	<ol style="list-style-type: none"> <li>1. Revise <b>USO DE LOS ACCESORIOS.</b></li> <li>2. Revise <b>COMO ELIMINAR LOS RESIDUOS DE BASURA EN LOS CONDUCTOS</b> y limpie la manguera.</li> </ol>

## NOTAS

# Get it fixed, at your home or ours!

## Your Home

For repair - in your home - of all major brand appliances, lawn and garden equipment, or heating and cooling systems, **no matter who made it, no matter who sold it!**

For the replacement parts, accessories and owner's manuals that you need to do-it-yourself.

For Sears professional installation of home appliances and items like garage door openers and water heaters.

**1-800-4-MY-HOME<sup>®</sup>** Anytime, day or night  
(1-800-469-4663) (U.S.A. and Canada)

[www.sears.com](http://www.sears.com)

[www.sears.ca](http://www.sears.ca)

## Our Home

For repair of carry-in products like vacuums, lawn equipment, and electronics, call or go on-line for the nearest **Sears Parts and Repair Center.**

**1-800-488-1222** Anytime, day or night (U.S.A. only)

[www.sears.com](http://www.sears.com)

To purchase a protection agreement (U.S.A.) or maintenance agreement (Canada) on a product serviced by Sears:

**1-800-827-6655** (U.S.A.)

**1-800-361-6665** (Canada)

Para pedir servicio de reparación a domicilio, y para ordenar piezas:

**1-888-SU-HOGAR<sup>®</sup>**  
(1-888-784-6427)

Au Canada pour service en français:

**1-800-LE-FOYER<sup>MC</sup>**  
(1-800-533-6937)  
[www.sears.ca](http://www.sears.ca)



© Sears, Roebuck and Co.

<sup>®</sup> Registered Trademark / <sup>™</sup> Trademark / <sup>SM</sup> Service Mark of Sears Brand, LLC

<sup>®</sup> Marca Registrada / <sup>™</sup> Marca de Fábrica / <sup>SM</sup> Marca de Servicio de Sears Bra Roebuck ands, LLC

<sup>MC</sup> Marque de commerce / <sup>MD</sup> Marque déposée de Sears Brands, LLC