



Automatic Washers with CALYPSO® Wash Motion

Use and Care Guide

Lavadoras automáticas con movimiento de lavado CALYPSO®

Manual de Uso y Cuidado

Laveuses automatiques à mouvement de lavage CALYPSO®

Guide d'utilisation et d'entretien

Models/Modelos/Modèles 110.2206*, 2408*

* = color number, número de color, numéro de couleur

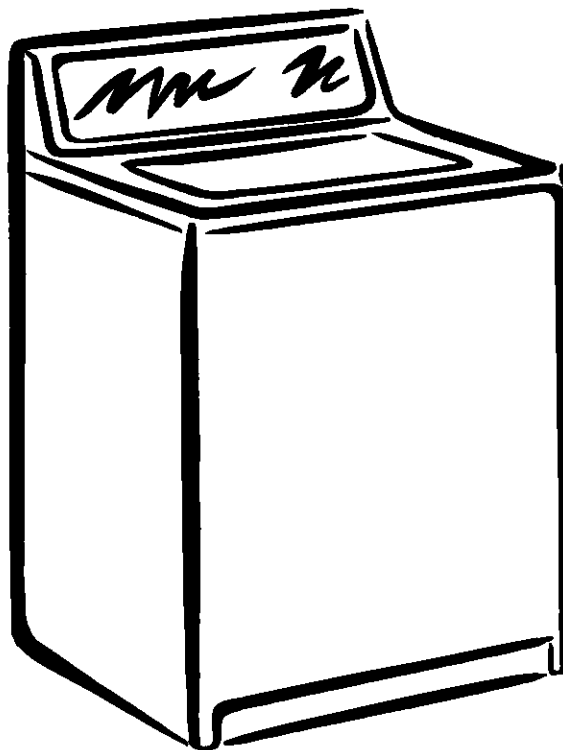

ENGLISH ESPAÑOL FRANÇAIS

TABLE OF CONTENTS

PROTECTION AGREEMENTS.....	2
WARRANTY.....	3
WASHER SAFETY.....	4
INSTALLATION REQUIREMENTS	5
Tools and Parts	5
Location Requirements	5
Drain System	6
Electrical Requirements.....	6
INSTALLATION INSTRUCTIONS	7
Install Leveling Feet.....	7
Connect Drain Hose	8
Connect Inlet Hoses	8
Secure Drain Hose	9
Level Washer	9
Complete Installation.....	9
FEATURES AND BENEFITS	10
CALYPSO® Wash Motion.....	10
WASHER USE	11
Starting Your Washer	11
Pausing or Restarting.....	12
Changing Cycles, Options and Modifiers	12
Cycles	12
What Happens in a Wash Cycle	13
Options	14
Modifiers	15
LAUNDRY TIPS.....	16
Loading.....	16
WASHER CARE	17
Cleaning Your Washer.....	17
Water Inlet Hoses	17
Vacation, Storage, and Moving Care.....	17
TROUBLESHOOTING.....	18
LID INSTRUCTIONS	20
SERVICE NUMBERS	BACK COVER

PROTECTION AGREEMENTS

In the U.S.A.

Master Protection Agreements

Congratulations on making a smart purchase. Your new Kenmore® appliance is designed and manufactured for years of dependable operation. But like all products, it may require preventive maintenance or repair from time to time. That's when having a Master Protection Agreement can save you money and aggravation.

Purchase a Master Protection Agreement now and protect yourself from unexpected hassle and expense.

The Master Protection Agreement also helps extend the life of your new appliance. Here's what's included in the Agreement:

- ✓ **Expert service** by our 12,000 professional repair specialists
- ✓ **Unlimited service and no charge** for parts and labor on all covered repairs
- ✓ **"No-lemon" guarantee** – replacement of your covered product if four or more product failures occur within twelve months
- ✓ **Product replacement** if your covered product can't be fixed
- ✓ **Annual Preventive Maintenance Check** at your request – no extra charge
- ✓ **Fast help by phone** – phone support from a Sears technician on products requiring in-home repair, plus convenient repair scheduling
- ✓ **Power surge protection** against electrical damage due to power fluctuations
- ✓ **Rental reimbursement** if repair of your covered product takes longer than promised

Once you purchase the Agreement, a simple phone call is all that it takes for you to schedule service. You can call anytime day or night, or schedule a service appointment online.

Sears has over 12,000 professional repair specialists, who have access to over 4.5 million quality parts and accessories. That's the kind of professionalism you can count on to help prolong the life of your new purchase for years to come. Purchase your Master Protection Agreement today!

Some limitations and exclusions apply. For prices and information, call 1-800-827-6655.

Sears Installation Service

For Sears professional installation of home appliances, garage door openers, water heaters, and other major home items, in the U.S.A. call **1-800-4-MY-HOME®**.

Maintenance Agreements

Your purchase has added value because you can depend on Sears HomeCentral® for service. With over 2,400 Service Technicians and access to over 900,000 parts and accessories, we have the tools, parts, knowledge and skills to back our pledge: We Service What We Sell.

Your Kenmore® appliance is designed, manufactured and tested to provide years of dependable operation. Yet any major appliance may require service from time to time. The Sears Maintenance Agreement offers you an outstanding service program, affordably priced.

The Sears Maintenance Agreement

- Guarantees tomorrow's service at today's price.
- Eliminates repair bills resulting from normal wear and tear.
- Covers non-technical and instructional service calls.
- Provides an annual Preventive Maintenance Check, at your request, to ensure that your appliance is in proper running condition.

Some limitations apply. For information concerning Sears HomeCentral® Maintenance Agreements, call 1-800-361-6665.

WARRANTY

Limited Lifetime Warranty on Stainless Steel Basket

For the lifetime of the washer from the date of purchase, Sears will replace the Stainless Steel wash basket due to defective material or workmanship. This warranty does not include any polishing marks found in the bottom of the basket which occurs during the break in period of the washer. You will be charged for labor after the first year.

Limited Ten-Year Warranty on Plastic Tub*

For the second through tenth year from the date of purchase, Sears will replace the plastic tub if defective in material or workmanship. You will be charged for labor after the first year.

Limited Five-Year Warranty on Drive System Parts*

For the second through fifth year from the date of purchase, Sears will replace the following drive system parts if defective in material or workmanship. The washplate shaft, drive pulley, lower drive bearing plate and drive belt. You will be charged for labor after the first year.

Limited Two-Year Warranty on SENSOR SMART™ Electronic Control Board

For two years from the date of purchase, Sears will replace the electronic control boards if defective in material or workmanship. You will be charged for labor after the first year.

Full One-Year Warranty on Mechanical and Electrical Parts

For one year from the date of purchase, when this washer is installed and operated according to the instructions provided in the Use and Care Guide, Sears will repair or replace any of its mechanical or electrical parts if defective in material or workmanship.

Warranty Restriction

If the washer is subject to other than private family use, the above warranty coverage is effective for only 90 days.

Warranty Service

Warranty service is available by contacting the nearest Sears Service Center in the United States or Canada. This warranty applies only while the product is in use in the United States or Canada. This warranty gives you specific legal rights and you may also have other rights which vary from state to state or province to province.

*Warranty terms may vary in Canada.

Please reference the service numbers located on the back page of this manual.

Sears, Roebuck and Co.
D/817WA, Hoffman Estates, IL 60179
Sears Canada Inc.
Toronto, Ontario, Canada M5B 2B8

Product Record

In the space below, record your complete model number, serial number, and purchase date. You can find this information on the model and serial number label, located under the washer lid.

Have this information available to help you quickly obtain assistance or service when you contact Sears concerning your appliance.

Model number 110 _____

Serial number _____

Purchase date _____

Save these instructions and your sales receipt for future reference.

WASHER SAFETY

Your safety and the safety of others are very important.

We have provided many important safety messages in this manual and on your appliance. Always read and obey all safety messages.



This is the safety alert symbol.

This symbol alerts you to potential hazards that can kill or hurt you and others.

All safety messages will follow the safety alert symbol and either the word "DANGER" or "WARNING." These words mean:

⚠ DANGER

You can be killed or seriously injured if you don't immediately follow instructions.

⚠ WARNING

You can be killed or seriously injured if you don't follow instructions.

All safety messages will tell you what the potential hazard is, tell you how to reduce the chance of injury, and tell you what can happen if the instructions are not followed.

IMPORTANT SAFETY INSTRUCTIONS

WARNING: To reduce the risk of fire, electric shock, or injury to persons when using the washer, follow basic precautions, including the following:

- Read all instructions before using the washer.
- Do not wash articles that have been previously cleaned in, washed in, soaked in, or spotted with gasoline, dry-cleaning solvents, other flammable, or explosive substances as they give off vapors that could ignite or explode.
- Do not add gasoline, dry-cleaning solvents, or other flammable, or explosive substances to the wash water. These substances give off vapors that could ignite or explode.
- Under certain conditions, hydrogen gas may be produced in a hot water system that has not been used for 2 weeks or more. **HYDROGEN GAS IS EXPLOSIVE.** If the hot water system has not been used for such a period, before using the washing machine, turn on all hot water faucets and let the water flow from each for several minutes. This will release any accumulated hydrogen gas. As the gas is flammable, do not smoke or use an open flame during this time.
- Do not allow children to play on or in the washer. Close supervision of children is necessary when the washer is used near children.
- Before the washer is removed from service or discarded, remove the door or lid.
- Do not reach into the washer if the drum, tub or agitator is moving.
- Do not install or store the washer where it will be exposed to the weather.
- Do not tamper with controls.
- Do not repair or replace any part of the washer or attempt any servicing unless specifically recommended in this manual or in published user-repair instructions that you understand and have the skills to carry out.
- See "Electrical Requirements" for grounding instructions.

SAVE THESE INSTRUCTIONS

INSTALLATION REQUIREMENTS

Tools and Parts

Assemble the necessary tools and supplies before beginning the washer installation. The parts supplied are in the washer basket. Do not put the expanded foam plug back into the washer.

Tools needed for connecting the drain hose and water inlet hoses

- Pliers that open to 1 $\frac{1}{16}$ in. (3.95 cm)
- Flashlight (optional)

Parts supplied:

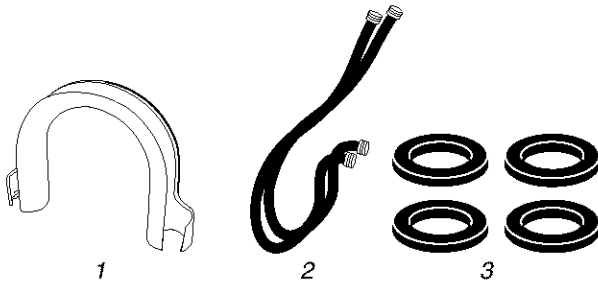

1. Drain hose "hook"
2. Water inlet hoses (2)
3. Flat water inlet hose washers (4)

Tools needed for securing the drain hose and leveling the washer

- Adjustable or open end wrench $\frac{1}{16}$ in. (14 mm)
- Level
- Wood block
- Ruler or measuring tape

Parts supplied:

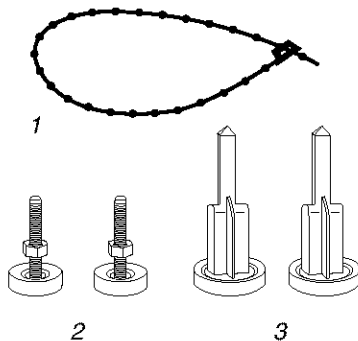

1. Beaded tie strap
2. Front leveling feet with nuts (2)
3. Rear self-adjusting feet (2)

Alternate Parts

Parts listed are available from your local Sears store or Sears Service Center. For further information, call **1-800-4-MY-HOME® (1-800-469-4663)**.

If You Have	You Will Need to Buy
Laundry tub or standpipe taller than 96 in. (2.4 m)	Sump pump system (if not already available)
1 in. (2.5 cm) diameter standpipe	2 in. (5 cm) diameter to 1 in. (2.5 cm) diameter standpipe adapter, Part No. 3363920
Overhead sewer	Standard 20 gal. (76 L) 39 in. (99 cm) tall drain tub or utility sink and sump pump (available from local plumbing suppliers)
Floor drain	Siphon break, Part Number 285834; additional drain hose, Part Number 8318155 and connector kit, Part Number 285835
Drain hose too short	Drain hose, Part Number 8329541 and connector kit, Part Number 285835
Lint clogged drain	Drain protector, Part Number 367031 and connector kit, Part Number 285835
Water faucets beyond reach of fill hoses	2 longer water fill hoses: 6 ft (1.8 m) Part Number 76314, 10 ft (3.0 m) Part Number 350008

Location Requirements

Selecting the proper location for your washer improves performance and minimizes noise and possible washer "walk." Your washer can be installed in a basement, laundry room, closet, or recessed area. (See "Drain System.")

IMPORTANT: Do not install or store the washer where it will be exposed to the weather.

Proper installation is your responsibility.

You will need:

- A water heater set to deliver 120°F (49°C) water to the washer.
- A grounded electrical outlet located within 4 ft (1.2 m) of where the power cord is attached to the back of the washer. (See "Electrical Requirements.")
- Hot and cold water faucets located within 4 ft (1.2 m) of the hot and cold water fill valves, and water pressure of 20-100 psi (138-690 kPa).
- A level floor with a maximum slope of 1 in. (2.5 cm) under entire washer. Installing the washer on carpeting is not recommended.
- A sturdy floor to support the washer weight (washer, water and load) of 315 lbs (143 kgs).

Do not store or operate your washer in temperatures at or below 32°F (0°C). Some water can remain in the washer and can cause damage in low temperatures. See "Washer Care" for winterizing information.

Recessed area or closet installation

The dimensions shown are for the recommended spacing allowed, except the closet door ventilation openings. The dimensions shown for the closet door ventilation openings are the minimum required.

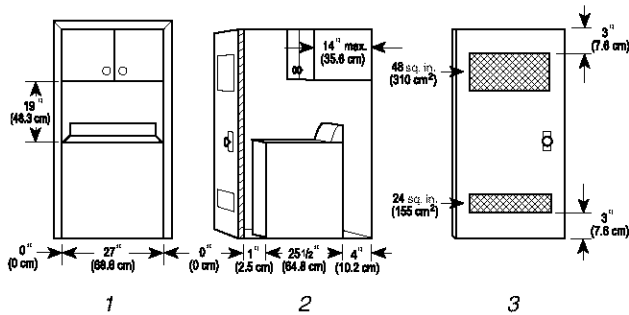

1. Front view
2. Side view
3. Closet door with vents

- Additional spacing should be considered for ease of installation and servicing.
- Additional clearances may be required for wall, door and floor moldings.
- Additional spacing of 1 in. (2.5 cm) on all sides of the washer is recommended to reduce noise transfer.
- If a closet door is installed, the minimum air openings in the top and bottom of the door are required. Louvered doors with air openings in the top and bottom are acceptable.
- Companion appliance spacing should also be considered.

Drain System

The washer can be installed using the standpipe drain system (floor or wall), the laundry tub drain system, or the floor drain system. Select the drain hose installation method you need. (See “Alternate Parts.”)

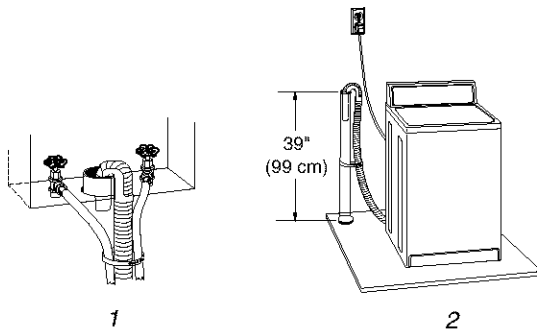

Standpipe drain system - wall or floor (views 1 & 2)

The standpipe drain requires a minimum diameter standpipe of 2 in. (5 cm). The minimum carry-away capacity can be no less than 17 gal. (64 L) per minute. A 2 in. (5 cm) diameter to 1 in. (2.5 cm) diameter standpipe adapter kit is available. (See “Alternate Parts.”)

The top of the standpipe must be at least 39 in. (99 cm) high and no higher than 96 in. (2.4 m) from the bottom of the washer.

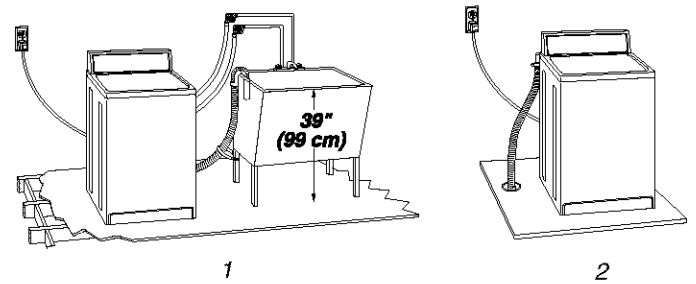

Laundry tub drain system (view 1)

The laundry tub needs a minimum 20 gal. (76 L) capacity. The top of the laundry tub must be at least 39 in. (99 cm) above the floor and no higher than 96 in. (2.4 m) from the bottom of the washer.

Floor drain system (view 2)

The floor drain system requires a siphon break that may be purchased separately. (See “Alternate Parts.”)

The siphon break must be a minimum of 28 in. (71 cm) from the bottom of the washer. Additional hoses might be needed.

Electrical Requirements

⚠ WARNING



Electrical Shock Hazard

Plug into a grounded 3 prong outlet.

Do not remove ground prong.

Do not use an adapter.

Do not use an extension cord.

Failure to follow these instructions can result in death, fire, or electrical shock.

- A 120-volt, 60-Hz., AC-only, 15- or 20-ampere, fused electrical supply is required. Time-delay fuse or circuit breaker is recommended. It is recommended that a separate circuit serving only this appliance be provided.
- This washer is equipped with a power supply cord having a 3 prong grounded plug.
- To minimize possible shock hazard, the cord must be plugged into a mating, 3 prong, ground-type outlet, grounded in accordance with local codes and ordinances. If a mating outlet is not available, it is the personal responsibility and obligation of the customer to have the properly grounded outlet installed by a qualified electrician.
- If codes permit and a separate ground wire is used, it is recommended that a qualified electrician determine that the ground path is adequate.

- Do not ground to a gas pipe.
- Check with a qualified electrician if you are not sure the washer is properly grounded.
- Do not have a fuse in the neutral or ground circuit.

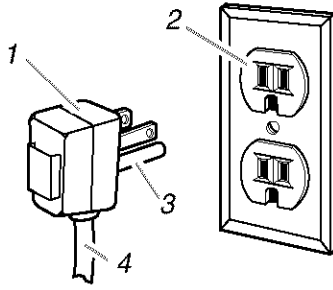

1. 3 prong grounding plug
2. 3 prong grounding-type outlet
3. Ground prong
4. Power supply cord

GROUNDING INSTRUCTIONS

For a grounded, cord-connected washer:

This washer must be grounded. In the event of a malfunction or breakdown, grounding will reduce the risk of electrical shock by providing a path of least resistance for electric current. This washer is equipped with a cord having an equipment-grounding conductor and a grounding plug. The plug must be plugged into an appropriate outlet that is properly installed and grounded in accordance with all local codes and ordinances.

WARNING: Improper connection of the equipment-grounding conductor can result in a risk of electric shock. Check with a qualified electrician or serviceman if you are in doubt as to whether the appliance is properly grounded.

Do not modify the plug provided with the appliance – if it will not fit the outlet, have a proper outlet installed by a qualified electrician.

For a permanently connected washer:

This washer must be connected to a grounded metal, permanent wiring system, or an equipment grounding conductor must be run with the circuit conductors and connected to the equipment-grounding terminal or lead on the appliance.

INSTALLATION INSTRUCTIONS

Install Leveling Feet

⚠ WARNING

Excessive Weight Hazard

Use two or more people to move and install washer.

Failure to do so can result in back or other injury.

Install the rear self-adjusting feet

1. To prevent floor damage, set the washer onto cardboard.
2. Move the washer to within approximately 3 ft (90 cm) of the final location.
3. Prop up the rear of the washer about 4 in. (10.2 cm) with a wood block or similar object. The block needs to support the weight of the washer.
4. Install the self-adjusting rear feet by pushing all the way up into the hole shown below.

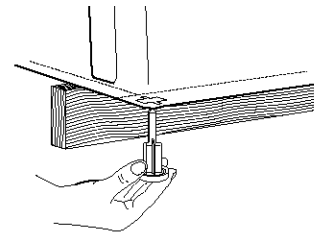

5. Tilt the washer forward and remove the wood block. Gently lower the washer to the floor.

Install the front leveling feet

6. Prop up the front of the washer about 4 in. (10.2 cm) with a wood block or similar object. The block needs to support the weight of the washer.
7. Screw the lock nut onto each foot to within 1 in. (2.5 cm) of the base.

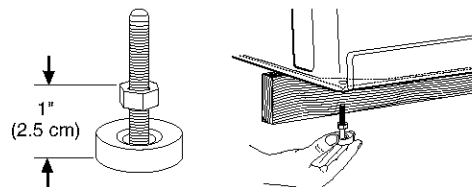

8. Screw the feet into the correct holes at the front corner of the washer until the nuts touch the washer.

NOTE: Do not tighten the nuts until the washer is level.

9. Tilt the washer back and remove the wood block. Gently lower the washer to the floor.

Connect Drain Hose

Proper connection of the drain hose protects your floors from damage due to water leakage. Carefully read and follow these instructions.

The drain hose is connected to your washer and is stored inside of the washer cabinet.

Remove drain hose from washer cabinet

Gently pull the corrugated drain hose out of the washer from the top of the hose. Continue to pull the hose until the end emerges. Do not force excess drain hose back into the rear of the washer.

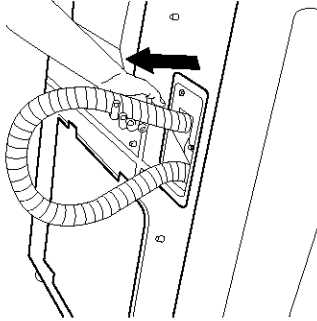

Laundry tub drain or standpipe drain

Connecting the drain hose "hook" to the corrugated drain hose

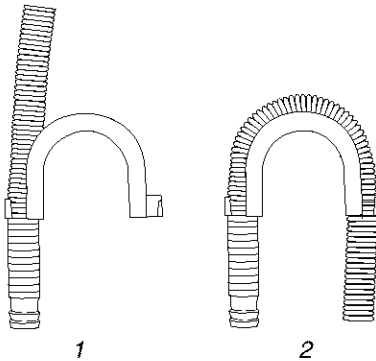

1. Snap either end of the drain hose "hook" to the drain hose at the point where the corrugation begins.
2. Bend drain hose over drain hose "hook" and snap into place.

To prevent drain water from going back into the washer:

- Do not straighten hooked end of the drain hose and force excess drain hose into standpipe. Hose should be secure but loose enough to provide a gap for air.
- Do not lay excess hose on the bottom of the laundry tub.

Floor drain

Do not install the drain hose "hook" on to the corrugated drain hose. You may need additional parts. (See Floor Drain under "Alternate Parts.")

Connect Inlet Hoses

1. Insert a new flat washer (supplied) into each end of the inlet hoses. Firmly seat the washers in the couplings.

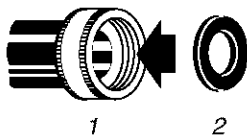

1. Coupling
2. Washer

Connect the inlet hoses to the water faucets

Make sure the washer basket is empty.

2. Attach the hose with the red coupling to the hot water faucet. Screw on coupling by hand until seated on the washer.
3. Attach the hose with the blue coupling to the cold water faucet. Screw on coupling by hand until seated on the washer.
4. Using pliers, tighten the couplings with an additional two-thirds turn.

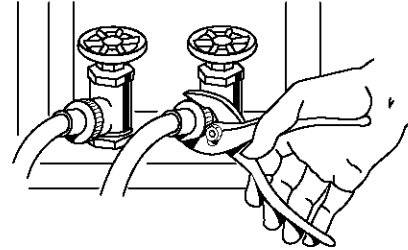

NOTE: Do not overtighten. Damage to the valves can result.

Clear the water lines

5. Run water through both faucets and inlet hoses, into a bucket or laundry tub, to get rid of particles in the water lines that might clog the inlet valve screens.

Connect the inlet hoses to the washer

6. Attach the hose with the blue coupling to the COLD (left) inlet valve. Screw on coupling by hand until seated on the washer. Using pliers, tighten the couplings with an additional two-thirds turn.

NOTE: Do not overtighten. Damage to the valves can result.

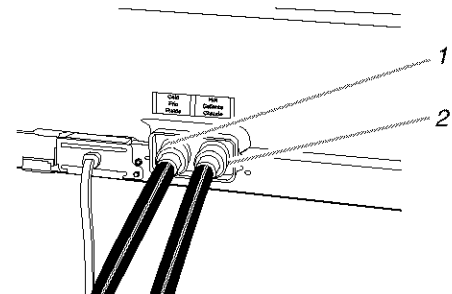

1. Cold water inlet valve (blue)
2. Hot water inlet valve (red)

7. Attach the hose with the red coupling to the HOT water (right) inlet valve. Screw on coupling by hand until seated on the washer. Using pliers, tighten the couplings with an additional two-thirds turn.

NOTE: Do not overtighten. Damage to the valves can result.

Check for leaks

8. Turn on the water faucets and check for leaks. A small amount of water might enter the washer. You will drain this later.

NOTE: Replace inlet hoses after 5 years of use to reduce the risk of hose failure. Record hose installation or replacement dates for future reference.

Periodically inspect and replace hoses if bulges, kinks, cuts, wear, or leaks are found.

Secure Drain Hose

1. Drape the power cord over the console.
2. Move the washer to its final location and remove any cardboard used to move washer.
3. Locate the beaded tie strap (supplied).



Beaded Tie Strap

4. Wrap the drain hose to the laundry tub leg or standpipe with the tie strap. (See illustrations 1 and 2.)

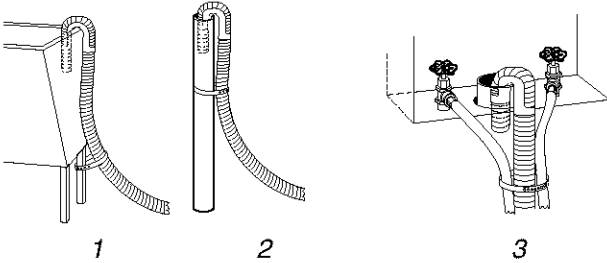

If the washer faucets and the drain standpipe are recessed, put the hooked end of the drain hose in the standpipe. (See illustration 3.) Tightly wrap the tie strap around the water inlet hoses and the drain hose.

Do not force excess drain hose back into the rear of the washer.

Level Washer

Properly leveling your washer prevents excessive noise and vibration.

1. Check the levelness of the washer by placing a level on the top edge of the washer, first side to side, then front to back.
2. If the washer is against a wall, move the washer out slightly before tipping back. If the washer is not level, prop up the front of the washer with the wood block and adjust the feet up or down as necessary. Repeat this step until washer is level.

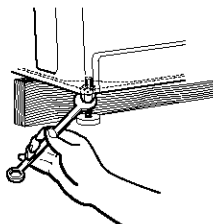
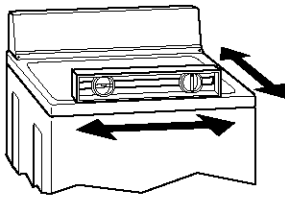

3. After the washer is in the final location and level, use a $\frac{9}{16}$ in. (14 mm) open-end wrench to turn the nuts on the feet tightly against the washer cabinet.
4. If the nuts are not tight against the washer cabinet, the washer may vibrate.
5. Tilt the washer forward until the rear of the washer is at least 4 in. (10.2 cm) off the floor. You may hear the self-adjusting rear feet click into place. Lower the washer to the floor.

Complete Installation

1. Check the electrical requirements. Be sure that you have the correct electrical supply and the recommended grounding method. (See "Electrical Requirements.")
2. Check to be sure all parts are now installed. If there is an extra part, go back through the steps to see which step was skipped.
3. Check to be sure you have all of your tools.
4. Dispose/recycle all packaging materials. Keep the expanded foam plug for use if the washer should be transported.
5. Check to be sure the water faucets are on.
6. Check for leaks around faucets and inlet hoses.

⚠ WARNING



Electrical Shock Hazard

Plug into a grounded 3 prong outlet.

Do not remove ground prong.

Do not use an adapter.

Do not use an extension cord.

Failure to follow these instructions can result in death, fire, or electrical shock.

7. Plug into a grounded 3 prong outlet.
8. Remove the protective film on the console and any tape remaining on the washer.
9. Read "Washer Use."
10. To test your washer, measure $\frac{1}{2}$ the normal recommended amount of powdered or liquid High Efficiency detergent and pour it into the detergent dispenser. Close the lid. Select any cycle, and then press START. Allow it to complete one whole cycle.

FEATURES AND BENEFITS

CALYPSO® Wash Motion

Your new washer works differently than most washers that you are accustomed to. The most striking difference is that the washer does not have an agitator. It uses the innovative CALYPSO® wash motion. The Wash Plate, at the bottom of the basket, creates a motion that lifts, rolls and bounces your wash load through a mixture of water and detergent that is continuously reapplied to the load to force out stains and soils.

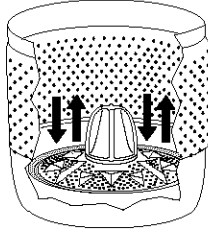

The CALYPSO® wash motion

- Is easier to load (because there is no agitator).
- Is gentler on clothes. There is less wear and tear on your clothes.
- Fluffs the load after the final spin to make unloading easier.

SENSOR SMART™ Electronic Controls

SENSOR SMART electronic controls are easy to use whether you are a beginner or an “expert.”

TRIPLE SMART™ Dispensers

The TRIPLE SMART dispensers make your washer truly automatic. It is unnecessary for you to return to the washer during the cycle to add detergent, bleach, or fabric softener.

Laundry products are diluted with fresh water and added to the load at the proper time in the wash cycle.

Auto Water Level

This washer senses load size and composition, then automatically adjusts water level for best cleaning and rinsing performance. It eliminates the guesswork. The water level is just right for every wash load size.

Larger Load Size

Because there is no agitator, you can wash larger, bulkier items such as a sleeping bag. You are also able to wash more clothes at one time, which means fewer loads. The KING SIZE™ Capacity Plus allows for loads such as king size bedding. You can wash a pillow or a large stuffed teddy bear.

ULTRA QUIET PAK™

The ULTRA QUIET PAK reduces water sounds and ringing noises. The cabinet and base are insulated with sound-dampening materials. An additional tub wrap is added for superior vibration and sound-dampening.

Suspension System

To reduce washer “walk” and “out of balance” conditions, your new washer combines:

- 4 Spring damper struts to isolate vibration
- 2 Shock absorbers at the washer base to minimize movement
- Balance ring at the top of the wash basket to minimize vibration

Stainless Steel Basket

The Stainless Steel basket eliminates corrosion and enables higher spin speeds for more water extraction, reducing drying time.

High-Efficiency Wash System

Your new top loading, high-efficiency washer saves time with fewer, larger loads, conserves resources and lowers your water and energy bills too.

Force Filter Wash/Rinse System

This washer filters 100% of the wash and rinse water. The water is filtered then recirculated. The force filter traps sand and dirt, flushing it down the drain, so it is not redeposited on the clean clothes.

WASHER USE

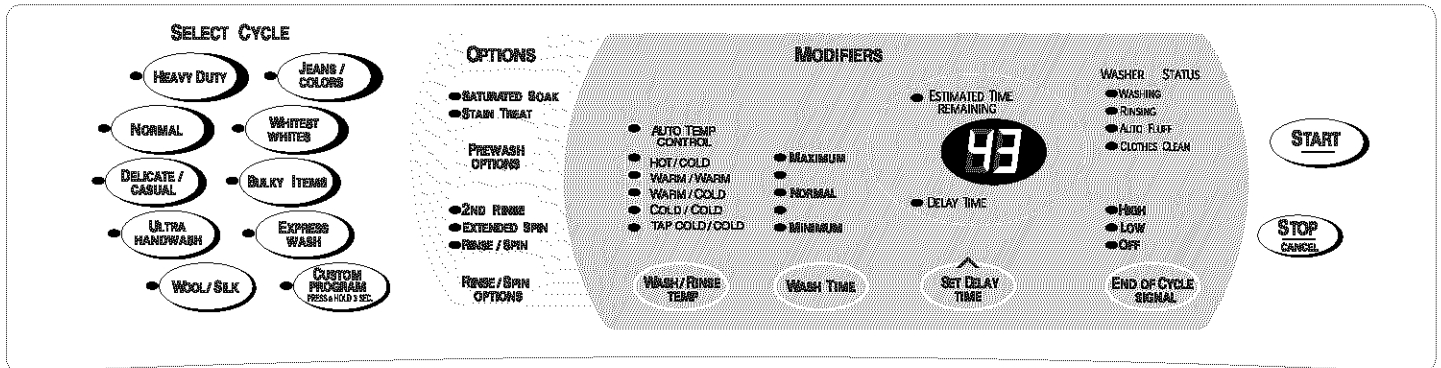

Starting Your Washer

⚠ WARNING



Fire Hazard

Never place items in the washer that are dampened with gasoline or other flammable fluids.

No washer can completely remove oil.

Do not dry anything that has ever had any type of oil on it (including cooking oils).

Doing so can result in death, explosion, or fire.

WARNING: To reduce the risk of fire, electric shock, or injury to persons, read the IMPORTANT SAFETY INSTRUCTIONS before operating this appliance.

The following is a guide to starting your washer. Periodic references to other sections of this manual provide more detailed information.

1. Place a load of sorted clothes into the washer. Load to a level shown below. (See "Loading.")

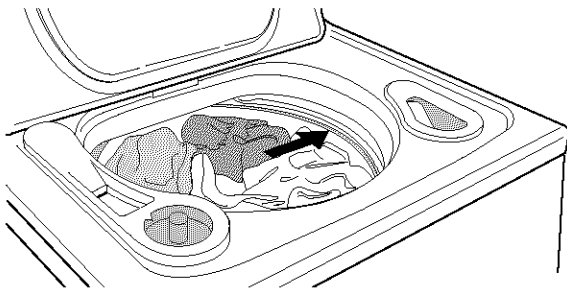

2. Pour measured powdered or liquid High Efficiency detergent into the detergent dispenser.



- Use with High Efficiency detergents. The package for this type of detergent will be marked "HE" or "High Efficiency." The new wash action of the CALYPSO® system along with less water, could create too much sudsing if regular detergents are used. HE detergents such as TIDE® HE are made to produce the right amount of suds for the best performance. Follow the manufacturer's instructions to determine the amount of detergent to use.

NOTE: You can add color-safe bleach (powdered or liquid) to this dispenser. Be sure to match powdered color-safe bleach with powdered detergent or match liquid color-safe bleach with liquid detergent.

3. Pour measured liquid chlorine bleach into the liquid chlorine bleach dispenser, if needed. Bleach is diluted and automatically dispensed at the proper time during the wash cycle.

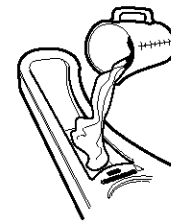

- Do not overfill. Never use more than 1 cup (250 mL) for a full load. Use less with a smaller load size.
- Follow the manufacturer's directions for safe use.
- To avoid spilling, use a cup with a pouring spout. Do not let bleach splash, drip, or run down into the washer basket.
- A small amount of water will be left in the dispenser. This is normal.

NOTE: Use only liquid chlorine bleach in this dispenser.

- Pour measured liquid fabric softener into the fabric softener dispenser, if desired.



- Do not overfill. The dispenser holds 3 oz (94 mL), or a capful of fabric softener.
- The fabric softener is dispensed in the final rinse.
- Do not spill or drip any fabric softener on the clothes.
- A small amount of water will be left in the dispenser. This is normal.

NOTE: Use only liquid fabric softener in this dispenser.

- Close the washer lid.
- Select a Cycle. This turns on the washer display. (See “Cycles.”)
- Select an Option, if desired. (See “Options.”)
- Select the desired Modifiers. (See “Modifiers.”)
- Press START. The wash cycle begins and the display shows the estimated remaining time.

NOTE: If you do not press Start within 5 minutes of selecting the cycle, the washer automatically shuts off.

Pausing or Restarting

To pause the washer at any time

Press STOP/CANCEL.

To restart the washer

Close the lid and press START.

Changing Cycles, Options and Modifiers

You can change Cycles, Options and Modifiers any time before Start is pressed.

- A short tone sounds when a change is selected.
- Two short tones sound if an unavailable combination is selected. The last selection will not be accepted.

Changing Cycles after pressing Start

- Press STOP/CANCEL twice.
- Select the desired wash cycle.
- Press START.

The washer restarts at the beginning of the new cycle.

NOTE: If you do not press Start within 5 minutes of pausing the washer, the washer automatically shuts off.

Changing Options and Modifiers after pressing Start

You can change an Option or Modifier anytime before the selected Option or Modifier begins.

- Press STOP/CANCEL.
- Select the new Option and/or Modifiers.
- Press START to continue the cycle.

Cycles

Use these pads to choose the right wash cycle for the type of fabrics you are washing.

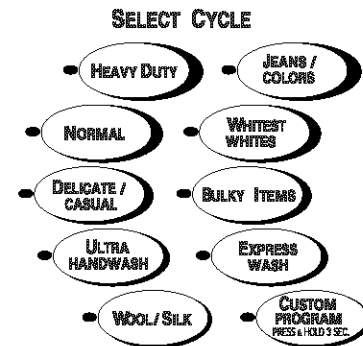

- For most loads, use the time recommended in the preset cycle settings.
- For heavy soil and sturdy fabrics, use more wash time.
- For light soil and delicate fabrics, use less wash time.

HEAVY DUTY

Use this cycle for heavily soiled or sturdy items. Cycle combines high speed wash action and high spin speed. If the load size is small, 6 items or fewer, it is recommended that the Normal cycle be used. Stain Treat is the default option for this cycle, but it can be turned off. (See “Changing Cycles, Options and Modifiers.”)

NORMAL

Use this cycle for normally soiled cottons and linens. Cycle combines medium speed wash action and high spin speed. If the load size is small, 6 items or fewer, it is recommended that the Jeans/Colors cycle be used.

JEANS/COLORS

Use this cycle for dark, colored items that may run or fade. Cycle combines low/medium speed wash action and high speed final spin.

WHITEST WHITES

This cycle introduces liquid chlorine bleach to the load at the proper time for improved whitening of your heavily soiled white fabrics. For maximum soil and stain removal, liquid chlorine bleach must be used. Stain Treat is the default option for this cycle, but it can be turned off. (See “Changing Cycles, Options and Modifiers.”)

DELICATE/CASUAL

Use this cycle for everyday wear or lightly soiled items as well as no-iron fabrics and garments indicating “Gentle” cycle on the care label. Low/medium spin speed is used to reduce wrinkling.

BULKY ITEMS

Use this cycle for large items such as blankets and comforters. Cleaning starts with a spray of water and detergent mixture to thoroughly saturate your large load. This is followed by low/medium wash action and low/medium spin speed to maintain load balance.

ULTRA HANDWASH

Use this cycle for garments labeled “Hand Wash” and special care items. Gentle cleaning starts with a continuous spray of water and detergent mixture as the load is spun at extra-low speed. This lasts for about one minute and is followed by a brief period of extra-low wash action. Low/medium spin speed helps reduce wrinkling.

Garments are labeled “Hand Wash” because:

- The fiber construction may be sensitive to wash action.
- The fabric contains sensitive dyes that may bleed.

NOTE: Some “Hand Wash” items, particularly wool, naturally shrink when washed. Keep this in mind when you purchase items labeled “Hand Wash.” Items that shrink should be dried flat. When still wet, block these items by gently stretching to original measurements.

EXPRESS WASH

Use this cycle for small, lightly soiled loads that are needed in a hurry. Fast cleaning starts with a continuous spray of water and detergent mixture as the load is spun at extra-low speed, followed by a brief period of low/medium speed wash action. High spin speed reduces drying time.

WOOL/SILK

Use this cycle for washable items that are normally dry cleaned. Cycle combines extra-low speed spray cleaning and wash action to provide gentle care for delicate items, such as wool sweaters and silk blouses. Low spin speed helps garments maintain their shape.

CUSTOM PROGRAM

Custom Program allows you to store a customized wash cycle for future use.

To Custom Program a wash cycle:

1. Select a cycle.
2. Select the desired Options.
3. Select the desired Modifiers.
4. Press and hold CUSTOM PROGRAM (approximately 3 seconds) until a beep sounds.
5. Press START. The Custom Program cycle is now stored for future use. To reuse the cycle, select CUSTOM PROGRAM and press START.

Preset Cycle Settings

For ease of use, preset cycle settings provide the recommended fabric care settings for each cycle.

To use the preset cycle settings:

1. Select the cycle you want by pressing one of the pads under SELECT CYCLE. The preset cycle settings will be displayed (see chart below).
2. Press START. The wash cycle will begin.

PRESET CYCLE SETTING

Cycle	Preset Minutes	Wash Time*	Wash/Rinse Temperature
HEAVY DUTY	65	MAXIMUM	WARM/COLD
NORMAL	43	NORMAL	WARM/COLD
JEANS/ COLORS	44	NORMAL	WARM/COLD
DELICATE/ CASUAL	38	NORMAL	WARM/COLD
ULTRA HANDWASH	30	MINIMUM	COLD/COLD
EXPRESS WASH	22	MINIMUM	WARM/COLD
WHITEST WHITES	65	NORMAL	HOT/COLD (No ATC)
BULKY ITEMS	44	NORMAL	WARM/COLD
WOOL/SILK	28	MINIMUM	COLD/COLD

* Wash Time in minutes will appear in the display while making selections. The total cycle time will appear, including an estimated time for drain and fill times, once START is pressed.

What Happens in a Wash Cycle

After you have loaded the washer, selected the cycle, options and modifiers and you have pressed START, your washer does the following:

Distributes the load

- Load is initially fluffed to distribute the load before water is added.

Fills

- Water enters through the dispenser to mix with the detergent. Water continues to be added until the load is soaked and just enough water is present to maintain the spray. This way of washing and rinsing uses less water and makes the detergent more effective in cleaning your clothes. As a result, you will see only a wet load and not a full tub of water, if you open the lid.

Washes

- As the washer continues to fill, a low-speed spin begins and the detergent/water mixture is sprayed onto the load.
- The spinning stops and the CALYPSO® wash motion begins, while the wash water continues to be sprayed onto the moving load. The length of wash depends on the cycle and wash time selected.
- The CALYPSO® wash motion features five wash speeds in combination with low-speed spin sprays for a variety of fabric care needs.
- Liquid chlorine bleach is dispensed in the last 2 to 3 minutes of the wash cycle to help ensure the best cleaning results.
- The wash water is then drained and spun out before rinsing begins.

Rinses

- Rinsing is accomplished in the same manner as washing. Fresh water is added to a slow spinning load. Then the load moves through the spray rinses. The water is then drained away and the rinsing process is repeated. The number of rinses varies depending on the cycle.
- During the last rinse, fabric softener is dispensed into the bottom of the tub and applied to the load.

Final Spin

- The last of the rinse water is drained and the load is spun. The amount of spinning depends on the cycle selected.

To make unloading easy the load is peeled off the sides of the basket by the CALYPSO® wash motion.

Normal Washer Sounds

As with any new product, you will hear sounds that you are not accustomed to. During the wash, rinse, and final spin cycle, higher spin speeds create unique sounds you probably haven't heard from your conventional top loading washer. Between changes in wash actions, there will be momentary pauses. You will hear water spraying and splashing during the wash and rinse cycles. These new sounds and pauses are part of normal washer operation. (See "Troubleshooting.")

Options

Use this feature to select the desired prewash and rinse options for your wash cycle.

PREWASH OPTIONS

Select a prewash option to ensure thorough cleaning of your heavily soiled and stained loads.

- SATURATED SOAK
- STAIN TREAT



SATURATED SOAK

Use this option for set-in stains and soil that need extra time for removal. Soaking in this washer is different than in a conventional washer. The washer sprays the load with water and detergent for 4 minutes at extra low spin speed followed by a brief period of wash action at the speed of the selected cycle. Then another 4 minutes of spraying and extra low spinning occurs. The wash action then pauses for the detergent to work on the soils. The SATURATED SOAK feature is followed by the selected cycle. Using SATURATED SOAK will extend your wash cycle by 16 minutes.

STAIN TREAT

This option provides enhanced CATALYST® Cleaning Action for tough stains. The HEAVY DUTY and WHITEST WHITES cycles automatically include STAIN TREAT for total wash times of 23 minutes.

NOTE: Deselecting STAIN TREAT from the HEAVY DUTY and WHITEST WHITES cycles will decrease the total wash times to 19 minutes.

STAIN TREAT may be selected as an option with other cycles. See table for details.

Cycle	STAIN TREAT
HEAVY DUTY	Default (23 minutes total wash time)
NORMAL	Option
JEANS/COLORS	Not available
DELICATE/CASUAL	Option
ULTRA HANDWASH	Option
EXPRESS WASH	Option
WHITEST WHITES	Default (23 minutes total wash time)
BULKY ITEMS	Not available
WOOL/SILK	Not available

RINSE/SPIN OPTIONS

Selecting this option allows you to choose a 2nd Rinse and Extended Spin option. You may also select and run EXTENDED SPIN and RINSE/SPIN without first selecting a cycle. RINSE/SPIN is not available if a cycle has been selected.

- 2ND RINSE
- EXTENDED SPIN
- RINSE / SPIN



Press RINSE/SPIN OPTIONS until the indicator light next to the desired setting glows.

2nd RINSE

Selecting this option provides a second rinse with the same water temperature as selected for the first rinse. A 2nd Rinse can be added to any wash cycle.

EXTENDED SPIN

This option adds an additional 3 minutes of spin to any cycle to reduce drying time and save energy. If you select EXTENDED SPIN and do not select a wash cycle, you will get an 8 minute, high-speed spin.

RINSE/SPIN

Use this option to get a combination of rinses and spins followed by a high-speed spin. The time display will include an estimate of how long it will take to fill and drain the washer. Fabric softener can be added to the Fabric Softener dispenser.

When to use Rinse/Spin:

- For loads that need rinsing only.
- For completing a cycle after the power has been off.
- To add fabric softener to load.

To use or change Rinse/Spin settings:

1. Add fabric softener to the dispenser (if desired).
2. Press the RINSE/SPIN OPTIONS control until the RINSE/SPIN indicator light glows.
3. Press START.

Modifiers

Modifiers allow you to further customize your cycles and save energy.

WASH/RINSE TEMP

Select a water temperature based on the type of load you are washing. Use the warmest wash water safe for fabrics. Follow garment label instructions.

Warm rinses leave the loads dryer than cold rinses. Warm rinses increase wrinkling. In cold climates, a warm rinse makes the load more comfortable to handle. Cold rinses save energy.

Temperature Guide

Wash Water Temperature	Suggested Fabrics
HOT 111°F (44°C) or above	Whites and pastels Heavy soils
WARM 90°-110°F (32°-43°C)	Bright colors Moderate to light soils
COLD 70°-90°F (21°-32°C)	Colors that bleed or fade Light soils

In wash water temperatures colder than 70°F (21°C), detergents do not dissolve well. Soils may be difficult to remove.

AUTO TEMP CONTROL

ATC (Auto Temp Control) electronically senses and maintains a uniform water temperature. ATC regulates incoming hot and cold water. The ATC is automatically turned On when a cycle is selected. (See “Preset Cycle Settings” in “Cycles.”)

ATC is available with WARM/WARM, WARM/COLD and COLD/COLD settings. The AUTO TEMP CONTROL light will glow indicating that ATC is working.

- AUTO TEMP CONTROL
- HOT/COLD
- WARM/WARM
- WARM/COLD
- COLD/COLD
- TAP COLD/COLD



- ATC ensures consistent cleaning.
- When using the ATC Cold wash setting, warm water is added to the washer to maintain a temperature of approximately 75°F (24°C), so detergents dissolve properly.
- Warm washes are regulated at approximately 100°F (38°C).
- Warm rinses are regulated at approximately 75°F (24°C). This is a cooler warm rinse than you are used to, but it saves energy and gives proper rinsing. The load is a comfortable temperature to remove from the washer.

WASH TIME

Wash Time is preset for each wash cycle. (See “Preset Cycle Settings” in “Cycles.”) As you press WASH TIME pad, the cycle time (minutes) will increase or decrease in the ESTIMATED TIME REMAINING display and a different WASH TIME light will glow. To get the minimum wash time, press the pad until the indicator light next to MINIMUM illuminates. This is the shortest wash time available for that cycle.

- MAXIMUM
-
- NORMAL
-
- MINIMUM



When a wash cycle is started, the estimated time remaining for the cycle, including fills and drains, will be displayed. The time will count down to the end of the cycle. The ESTIMATED TIME REMAINING light will glow.



SET DELAY TIME

You can use the SET DELAY TIME feature to delay the start of a wash cycle for up to 11 hours (depending on your model).

1. Load the washer and fill the dispensers.
2. Close the washer lid.
3. Select the desired Cycle, Options and Modifiers.
4. Press SET DELAY TIME. 1H (one hour) will be displayed in the time display window. The indicator light for DELAY TIME will glow.



5. For a longer delay time, press SET DELAY TIME. The time will increase by one-hour steps.
6. Press START. The countdown to the wash cycle will show in the time display window.

To change the Delay Time:

- Press STOP/CANCEL.
- Reset the SET DELAY TIME.
- Press START to begin the countdown.

To cancel Delay Start:

Press START again to begin the cycle right away or press STOP/CANCEL twice.

Adjustable END OF CYCLE SIGNAL

A tone will sound at the end of the cycle. The sound level of this tone can be adjusted by pressing END OF CYCLE SIGNAL. The volume of tone you will hear at the end of the cycle will sound as the pads are pressed.

- HIGH
- LOW
- OFF



Indicator Lights SELECT CYCLE

Located next to each pad, these lights show the cycle you have selected.

OPTIONS

These lights show the Prewash and/or Rinse/Spin Options you have selected.

MODIFIERS

These lights show the selected Wash/Rinse Temperature, Wash Time, Estimated Time Remaining in cycle, and End of Cycle Signal.

WASHER STATUS

These lights show what portion of the cycle the washer is operating.

WASHER STATUS

- WASHING
- RINSING
- AUTO FLUFF
- CLOTHES CLEAN

Operating Controls

START

Press START to start your washer after a cycle has been selected. Be sure all desired Options and Modifiers have been selected. The lid must be closed for the washer to start.



STOP/CANCEL

Press STOP/CANCEL once to pause or stop the washer at any time. Press START to complete the cycle from where it was stopped. Press STOP/CANCEL twice to turn off the washer.



LAUNDRY TIPS

Preparing clothes for washing

Follow these recommendations to help you prolong the life of your garments.

- Close zippers, snaps, and hooks to avoid snagging other items. Remove pins, buckles, and other hard objects to avoid scratching the washer interior. Remove non-washable trim and ornaments.
- Empty pockets and turn them inside-out.
- Turn down cuffs; brush away lint and dirt.
- Turn synthetic knits inside-out to avoid pilling.
- Tie strings and sashes so they will not tangle.
- Mend tears, loose hems, and seams.
- Treat spots and stains.
- Stained or wet garments should be washed promptly for best results.

Sorting

- Separate heavily soiled items from lightly soiled ones, even if they would normally be washed together. Separate lint-givers (towels, chenille) from lint-takers (corduroy, synthetics, permanent press). When possible, turn lint-givers inside-out.
- Separate dark colors from light colors, colorfast items from noncolorfast items.
- Sort by fabric and construction (sturdy cottons, knits, delicate items).

Unloading

- Remove clothes from washer after the cycle is completed. Metal objects such as zippers, snaps, and buckles may rust if left in the washer basket for a long time.

Loading

Loading suggestions (maximum size loads)

KING SIZE™ Capacity Plus Washer

Heavy Work Clothes

4 jeans	2 sweatpants
4 workpants	2 sweatshirts
4 workshirts	

Towels

10 bath towels	14 washcloths
10 hand towels	

Mixed Load

3 sheets (1 king, 2 twin)	9 T-shirts
4 pillowcases	9 shorts
3 shirts	10 handkerchiefs
3 blouses	

WASHER CARE

Cleaning Your Washer

Cleaning the exterior

Use a soft, damp cloth or sponge to wipe up any spills such as detergent or bleach. Occasionally wipe the outside of your washer to keep it looking new.

Cleaning the interior

To clean your washer interior, add 1 cup (250 mL) of chlorine bleach and 1 scoop or capful of detergent into your dispenser, and run the washer through the Normal cycle using hot water. Repeat this process if necessary.

NOTE: Remove any hard water deposits using only cleaners labeled as washer safe.

Water Inlet Hoses

Replace inlet hoses after five years of use to reduce the risk of hose failure. Periodically inspect and replace inlet hoses if bulges, kinks, cuts, wear or leaks are found.

When replacing your inlet hoses, mark the date of replacement on the label with a permanent marker.

Vacation, Storage, and Moving Care

Install and store your washer where it will not freeze. Because some water may stay in the hoses, freezing can damage your washer. If storing or moving your washer during freezing weather, winterize it.

Non-use or vacation care:

Operate your washer only when you are at home. If you will be on vacation or not using your washer for an extended period of time, you should:

- Unplug washer or disconnect power.
- Turn off the water supply to the washer. This helps avoid accidental flooding (due to a water pressure surge) while you are away.

To winterize washer:

1. Shut off both water faucets.
2. Disconnect and drain water inlet hoses.
3. Put 1 qt (1 L) of R.V.-type antifreeze in the basket.
4. Run washer on the Extended Spin setting for about 30 seconds to mix the antifreeze and remaining water.
5. Unplug washer or disconnect power.

To use washer again:

1. Flush water pipes and hoses.
2. Reconnect water inlet hoses.
3. Turn on both water faucets.
4. Plug in washer or reconnect power.
5. Run the washer through any cycle with ½ the normal recommended amount of High Efficiency detergent to clean out the antifreeze.

To transport the washer:

1. Shut off both water faucets.
2. Disconnect and drain water inlet hoses.
3. If the washer will be moved during freezing weather, put 1 qt (1 L) of R.V.-type antifreeze in the basket. Run washer on the Extended Spin setting for about 30 seconds to mix the antifreeze and remaining water.
4. Disconnect the drain from the drain system.
5. Unplug washer or disconnect power.
6. Place the inlet hoses into the basket.
7. Drape the power cord and drain hose over edge into the basket.
8. Place the expanded foam plug retained from the washer's shipping material into basket opening. Close the lid and put a piece of tape over the lid and down to the front of the washer.

Reinstalling the washer

1. Follow the "Installation Instructions" to locate, level and connect the washer.
2. Run the washer through any cycle with ½ the normal recommended amount of High Efficiency detergent to clean out the antifreeze, if used.

TROUBLESHOOTING

First try the solutions suggested here and possibly avoid the cost of a service call...

Washer displaying code messages.

If any of these codes continue to occur, call for service.

- **“PF” (Power Failure) flashes**
Was the washing cycle interrupted by a power failure? Press START to continue the cycle from the moment that power was lost, - OR - Press STOP/CANCEL to clear the display and completely cancel the cycle.
- **“FL” (Over Fill) flashes**
The washer will beep every 10 seconds with no time-out. The pump will cycle one half minute on, one half minute off, until the over fill switch is reset or power is discontinued to the unit. Press STOP/CANCEL to clear the display. Shut off the water faucets to the inlet hoses if water continues to flow.
- **“Er” (Processor Reset Error)**
Cycle information was not stored during a power failure. Press STOP/CANCEL to clear the display.
- **“LF” (Long Fill) flashes**
Are the water inlet hoses kinked or clogged?
Are the water inlet valve screens clear?
Press STOP/CANCEL to clear the display.
- **“CE” (Communications Error) flashes - beeps once**
Press STOP/CANCEL to clear the display.
- **“Ld” (Long Drain) flashes**
Is the drain hose kinked or clogged?
Press STOP/CANCEL to clear the display.
- **“CA” or “CI” (Current Limit)**
Is the washer overloaded?
Press STOP/CANCEL to clear the display.
- **“Or” (Open Relay)**
Washer operation failure. Call for service.
- **“Sr” (Stuck Relay)**
Washer operation failure. Call for service.
- **“LS” (Lid Switch Error) flashes**
Is the washer lid open? Close the lid and press START to continue the cycle.

Is the lid closed? Open and close the lid. Press STOP/CANCEL to clear the display.
- **“SL” (Suds Lock)**
Press STOP/CANCEL to clear the display. Drain/Spin load; restart cycle. Do not add detergent. Use cold water.
- **“dt” (Diagnostic Tests)**
For service diagnostics only. Press STOP/CANCEL to clear the display.
- **“ob” (Off Balance)**
Is the load unbalanced? Redistribute the load. Close lid and press START.

Washer won't fill, rinse or wash

- **Does the water level seem too low, or does the washer appear to not fill completely?**
This washer uses very little water and never fills completely. Water will not be seen over the top of the wash plate.

- **Check the following:**
 - Is the power cord plugged into a grounded 3 prong outlet?
 - Is there power at the plug? Check electrical source or call electrician.
 - Are the hot and cold water faucets turned on?
 - Is the water inlet hose kinked?
 - Are the water inlet valve screens clogged?

Washer stops

- **Check the following:**
 - Is the power cord plugged into a grounded 3 prong outlet?
 - Is there oversudsing? Cancel the current cycle. Press RINSE/SPIN to drain the load. Re-select your desired cycle and press START. Do not add detergent. Use cold water.
 - Are the hot and cold water faucets turned on?
 - Is the water inlet hose kinked?
 - Are the water inlet valve screens clogged?
- **After opening the lid, did you press START?**
If the lid is opened during washer operation, the washer will stop. Closing the lid will not restart the washer. You must press START.
- **Is there power at the plug?**
Check electrical source or call electrician.
- **Has a fuse blown or has the circuit breaker tripped?**
If problem continues, call electrician.
- **Are you using an extension cord?**
Do not use an extension cord.
- **Is the washer overloaded?**
Wash smaller loads. See “Starting Your Washer” for maximum load size.
- **Did you add more items to the load once the washer started?**
Once the load is wet, there may appear to be space for more items. For best results determine load size with dry items only.

Washer won't drain or spin

- **Is the drain hose clogged, or the end of the drain hose more than 96 in. (244 cm) above the floor?**
See “Installation Instructions” for proper installation of drain hose.
- **Is the lid open?**
The lid must be closed during operation.
- **Is there excessive sudsing?**
For best results, use High Efficiency detergents such as TIDE® HE, which produce less suds. Follow manufacturer’s directions.
- **Is your voltage low?**
Check electrical source or call electrician. Do not use an extension cord.

Washer continues to fill or drain, or the cycle seems stuck

- **Does the drain hose fit too tightly in the standpipe, or is it taped to the standpipe?**
The drain hose should be loose yet fit securely. Do not seal the drain hose with tape. The hose needs an air gap. (See “Installation Instructions.”)

Washer makes noise

- **Is the load balanced and the washer level?**
The wash load should be balanced. See “Starting Your Washer” for maximum load size.

The washer must be level. The front feet should be properly installed and the nuts tightened. Reset the rear leveling legs if needed. (See “Installation Instructions.”)

Are the self-adjusting rear feet installed?

Can you hear water spraying? This is part of the wash action.

If water is drained quickly from the washer, you may hear air being pulled through the pump. This happens during the end of draining. It is normal.

When the cycle changes from washing to draining or spinning, you may hear a noise as the drive system shifts. This is normal.
- **Are you washing items with metal snaps, buckles or zippers?**
You may hear metal items touching the basket. This is normal.
- **Are you washing a small load?**
You will hear more splashing sounds when washing small loads. This is normal.
- **Is the washer installed on a solid floor?**
Refer to the “Installation Instructions” for flooring requirements.

Washer leaks

- **Check the following:**
Are the fill hoses tight? Are the fill hose washers properly seated? Is the drain hose clamp properly installed? (See “Installation Instructions.”)
- **Is the sink or drain clogged?**
Sink, floor drain and standpipe must be able to handle 17 gal. (64.1 L) of water per minute.
- **Is water bouncing off the tub ring or the load?**
The wash load should be balanced and not overloaded. If not, the fill or spray rinses can bounce off the load.

The washer must be level. The front and rear feet should be properly installed and the nuts tightened. Reset the self-adjusting rear feet if needed. (See “Installation Instructions.”)
- **Did you pull the drain hose from the washer cabinet and install it in a standpipe or laundry tub?**
(See “Installation Instructions.”)
- **Check household plumbing for leaks.**

Washer basket is crooked

- **Is the load balanced and the washer level?**
The wash load should be balanced.

The washer must be level. The front feet should be properly installed and the nuts tightened. Reset the rear leveling legs, if needed. (See “Installation Instructions.”)

Dispensers clogged or leaking

- **Are the laundry products in the correct dispensers?**
Add the correct amounts of detergent, fabric softener or chlorine bleach to the correct dispenser. Add powdered or liquid color-safe bleach to the detergent dispenser. Do not use the chlorine bleach dispenser for color-safe bleach.

Load too wet

- **Did you use the right cycle for the load being washed?**
Select a cycle with a higher spin speed.
- **Did you use a cold rinse?**
Cold rinses leave loads wetter than warm rinses. This is normal.
- **Did you use regular laundry detergent?**
Regular detergent can cause too much suds and leave the load wet. Use High Efficiency detergents such as TIDE® HE.

Residue or lint on load

- **Did you add detergent to the dispenser?**
For best results, use the dispenser to dissolve the detergent.
- **Did you sort properly?**
Sort lint givers (towels, chenille) from lint takers (corduroy, synthetics). Also sort by color.
- **Did you overload the washer?**
The wash load must be balanced. See “Starting Your Washer” for maximum load size. Lint can be trapped in the load if overloaded. Wash smaller loads.
- **Check the following:**
Was paper or tissue left in pockets?
- **Did you use enough detergent?**
Follow manufacturer’s directions. Use enough detergent to hold the lint in the water.
- **Is your water colder than 70°F (21°C)?**
Wash water colder than 70°F (21°C) may not completely dissolve the detergent.
- **Are you using a gentle wash cycle?**
Consider using liquid detergent for slow-speed cycles such as Bulky, Ultra Handwash, Wool/Silk.

Stains on load

- **Did you add detergent to the dispenser?**
For best results, use the dispenser to dissolve the detergent.
- **Did you use enough detergent?**
Use enough detergent to remove soil and hold it in suspension. For best performance, use High Efficiency detergents such as TIDE® HE, at the manufacturer’s recommended amounts.
- **Did you add fabric softener directly to the load?**
Use your fabric softener dispenser, if available. Do not drip fabric softener on clothes.
- **Is there above average iron (rust) in water?**
You may need to install an iron filter.
- **Did you properly sort the load?**
Sort dark clothes from whites and lights.
- **Did you unload the washer promptly?**
To avoid dye transfer, unload the washer as soon as it stops.
- **Did you use a fabric softener dispensing ball?**
Use the fabric softener dispenser provided with the washer. Dispensing balls will not operate correctly with this washer.

- **Did you use powder detergent in a low-speed cycle?**
Consider using liquid detergent.
- **Did you add detergent, chlorine bleach or fabric softener too late in the cycle?**
Detergent and chlorine bleach should be added before starting the washer. Fabric softener should be added before the rinse status light is lit.
- **Did you use EXPRESS WASH on a large load?**
EXPRESS WASH is designed to wash only a few items for best results.

Load is wrinkled

- **Did you unload the washer promptly?**
Unload the washer as soon as it stops.
- **Did you use the right cycle for the load being washed?**
Use the Delicate/Casual cycle or another cycle with a low spin speed to reduce wrinkling.
- **Did you overload the washer?**
The wash load must be balanced and not overloaded. Loads should move freely during washing.
- **Are the hot and cold water hoses reversed?**
Check to be sure the hot and cold water hoses are connected to the right faucets. (See "Installation Instructions.")

Load is tangled or twisted

- **Did you overload the washer?**
See "Starting Your Washer" for maximum load size. Loads should move freely during washing.

Gray whites, dingy colors

- **Did you properly sort the load?**
Dye transfer can occur when mixing whites and colors in a load. Sort dark clothes from whites and lights.
- **Was the wash temperature too low?**
Use hot or warm washes if safe for the load. Make sure your hot water system is adequate to provide a hot water wash.
- **Did you use enough detergent, or do you have hard water?**
Use more detergent for washing heavy soils in cold or hard water. Water temperature should be at least 70°F (21°C) for soap to dissolve and work properly.

Garment damage

- **Check the following:**
Were sharp items removed from pockets before washing?
Empty pockets, zip zippers, snap or hook fasteners before washing.
Were strings and sashes tied to prevent tangling?
Were items damaged before washing? Mend rips and broken threads in seams before washing.
- **Did you overload the washer?**
See "Starting Your Washer" for maximum load size.
- **Did you properly add chlorine bleach?**
Do not pour chlorine bleach directly on load. Use your liquid chlorine bleach dispenser. Wipe up bleach spills. Undiluted bleach will damage fabrics. Do not place load items on top of the bleach dispenser when loading and unloading the washer.
- **Did you follow the manufacturer's care label instructions?**

Cycle too long

- **Are you using a High Efficiency Detergent?**
If using a regular sudsing detergent, the washer may be using extra rinses to remove the suds, which will cause the cycle to run longer. Use a High Efficiency detergent such as TIDE® HE, which produces less suds.

Wash temperature is not what I picked

- **Are the hot and cold water inlet hoses reversed?**
As washing progresses, the wash temperature will decrease slightly for hot and warm washes. This is normal.



Water remaining in bottom of dispenser

- **Did the dispenser drain properly?**
A small amount of water will be left in the dispenser. This is normal.

LID INSTRUCTIONS

These instructions are found under the lid of your washer.

GARMENT CARE SYMBOL	WASHER CYCLE	FABRIC / LOAD TYPE
	HEAVY DUTY	EXTRA DIRTY
	NORMAL	COTTONS
	DELICATE / CASUAL	SYNTHETICS / BLENDS
	DELICATE / CASUAL	KNITS
	ULTRA HANDWASH	LINGERIE

GARMENT CARE SYMBOL	WATER TEMP SETTINGS	BLEACH RECOMMENDATION
• • •	HOT WASH	
• •	WARM WASH	
•	COLD WASH	
		ANY BLEACH
		NON-CHLORINE BLEACH
		DO NOT BLEACH

OPERATING SUGGESTIONS

FOR BEST WASH PERFORMANCE USE A HIGH EFFICIENCY / LOW SUDSING DETERGENT

1. SELECT CYCLE Select the cycle according to the fabric type being washed. Press **START**, if **OPTIONS** and **MODIFIERS** are the desired settings.

HEAVY DUTY For sturdy fabrics and heavy soil. *Deep cleans ground-in dirt on work clothes and play wear.*

JEANS/COLORS For dark colored cotton items that may run or fade. *Reduces fading of dark colored items such as denim jeans and casual cottons. (To minimize fading, turn garment inside out before laundering.)*

NORMAL For mixed loads and average soil. *Cleans a variety of items including linens and everyday wear.*

WHITEST WHITES For extra whitening and brightening (with 1 cup [250 ml] of liquid chlorine bleach). *Deep cleans white items such as underwear, sheets and socks.*

DELICATE/CASUAL For fabric blends and all garments indicating "gentle" cycle on the care label. *Keeps colored items such as golf shirts, cottons sweaters and wrinkle-resistant clothes looking new and uses a slower spin to prevent wrinkles from setting.*

BULKY ITEMS For thoroughly washing large, bulky items. *Cleans big items such as comforters, pillows and rugs.*

ULTRA HANDWASH For garments indicating "hand wash" on the care label. *Gently cleans fine washables such as lingerie and sweaters.*

EXPRESS WASH For quickly cleaning a few lightly soiled items. *Cleans and refreshes your favorite item of clothing in a hurry.*

WOOL/SILK For many washable items normally dry cleaned. *Gently cleans items such as wool sweaters and silk blouses.*

CUSTOM PROGRAM For creating your own special cycle. *Remembers your personal preferences for future use.*

2. OPTIONS

PREWASH **SATURATED SOAK** Loosens soils when added to any cycle.

STAIN TREAT Removes toughest soils/stains

RINSE/SPIN **2ND RINSE** Adds an additional rinse to any cycle.

EXTENDED SPIN Extracts more water from heavy items.

RINSE/SPIN Rinses the load without a cycle selected.











3. MODIFIERS

WASH/RINSE TEMP Provides best care and cleaning on **AUTO TEMP** selections.

WASH TIME Fine tunes wash time for selected cycle.

SET DELAY TIME Starts the wash when it is convenient.

FOR BEST STAIN REMOVAL RESULTS

It's best to wash stains as soon as possible.	Use liquid chlorine bleach dispenser	Use hottest wash temperature safe for fabric.
 Ring around the Collar	✓	WARM or HOT
 Dirty Mechanical Oil		WARM or HOT
 Mud	✓	WARM or HOT
 Ketchup, Tomato Products	✓	WARM or HOT
 Perspiration, Deodorants		WARM or HOT
 Grass	✓	WARM or HOT
 Blood	✓	COLD or WARM
 Ball Point Pen, Ink	✓	WARM or HOT
 Chocolate, Coffee	✓	WARM or HOT
 Cosmetics		WARM or HOT

Do not tumble dry soiled or stained items. Heat may permanently set stains. For additional information regarding stains refer to owners manual.

ÍNDICE

CONTRATOS DE PROTECCIÓN.....	22
GARANTÍA.....	23
SEGURIDAD DE LA LAVADORA.....	24
REQUISITOS DE INSTALACIÓN.....	25
Herramientas y partes.....	25
Requisitos para la ubicación.....	26
Sistema de desagüe.....	26
Requisitos eléctricos.....	27
INSTRUCCIONES DE INSTALACIÓN.....	28
Cómo instalar las patas niveladoras.....	28
Cómo conectar la manguera de desagüe.....	28
Cómo conectar las mangueras de entrada.....	29
Cómo asegurar la manguera de desagüe.....	29
Cómo nivelar la lavadora.....	30
Complete la instalación.....	30
CARACTERÍSTICAS Y BENEFICIOS.....	31
Movimiento de lavado CALYPSO®.....	31
USO DE LA LAVADORA.....	32
Puesta en marcha de su lavadora.....	32
Cómo detener o volver a poner en marcha.....	33
Cambio de ciclos, opciones y modificadores.....	33
Ciclos.....	33
Lo que ocurre en un ciclo de lavado.....	35
Opciones.....	35
Modificadores.....	36
CONSEJOS DE LAVANDERÍA.....	38
Cómo cargar.....	38
CUIDADO DE LA LAVADORA.....	38
Limpieza de su lavadora.....	38
Mangueras de entrada de agua.....	38
Cuidado para las vacaciones, almacenaje o en caso de mudanza.....	39
SOLUCIÓN DE PROBLEMAS.....	39
INSTRUCCIONES DE LA TAPA.....	43
NÚMEROS DE SERVICIO.....	CONTRAPORTADA

CONTRATOS DE PROTECCIÓN

En los EE.UU.

Contratos Maestros de Protección

¡Felicitaciones por su inteligente adquisición! Su nuevo electrodoméstico Kenmore® ha sido diseñado y fabricado para brindarle años de funcionamiento confiable. Pero al igual que todos los productos, puede necesitar mantenimiento preventivo o reparación de vez en cuando. Es allí donde el Contrato Maestro de Protección puede ahorrarle dinero e inconvenientes.

Adquiera un Contrato Maestro de Protección hoy y protéjase contra molestias y gastos inesperados.

El Contrato Maestro de Protección también ayuda a prolongar la vida de su nuevo artefacto. He aquí lo que se incluye en el Contrato:

- ✓ **Servicio experto** por nuestros 12.000 especialistas en reparación competentes
- ✓ **Servicio ilimitado y gratuito** para repuestos y mano de obra en todas las reparaciones protegidas por el contrato
- ✓ **Garantía "sin disgustos"** - reemplazo de su producto protegido si ocurren cuatro o más fallas del producto en el transcurso de doce meses
- ✓ **Reemplazo del producto** si su producto protegido no puede ser reparado
- ✓ **Revisión Anual de Mantenimiento Preventivo** a solicitud suya - sin costo adicional
- ✓ **Ayuda rápida por teléfono** - asistencia por teléfono a cargo de un técnico de Sears para productos que deban ser reparados en su hogar, además de un horario de reparación conveniente
- ✓ **Protección de sobrevoltaje** contra daños eléctricos debido a fluctuaciones de electricidad
- ✓ **Reembolso de la renta** si la reparación de su producto protegido tarda más de lo prometido

Una vez adquirido el Contrato, tan sólo tiene que llamar para fijar la visita de servicio técnico. Usted puede llamar a cualquier hora, de día o de noche, o fijar una visita técnica en Internet.

Sears cuenta con un equipo de más de 12.000 especialistas en reparación competentes, quienes tienen a disposición más de 4,5 millones de repuestos y accesorios de calidad. Ése es el tipo de profesionalismo con el que usted puede contar para ayudarlo a prolongar la vida de su nuevo artefacto por muchos años más. ¡Adquiera hoy su Contrato Maestro de Protección!

Se aplican algunas limitaciones y exclusiones. Para obtener precios e información adicional, llame al 1-800-827-6655.

Servicio de Instalación de Sears

Para la instalación profesional de artefactos electrodomésticos, abridores de puertas de garaje, calentadores de agua y otros artículos importantes de la casa, en los EE.UU. llame al **1-800-4-MY-HOME®**.

En Canadá

Contratos de mantenimiento

Su compra adquiere un nuevo valor ya que usted puede confiar en Sears HomeCentral® para obtener servicio de reparación. Con más de 2.400 especialistas capacitados en reparaciones y acceso a más de 900.000 piezas de repuesto y accesorios, contamos con las herramientas, piezas, conocimiento y la destreza para asegurarnos de respaldar nuestra promesa de que: Reparamos lo que vendemos.

Su electrodoméstico Kenmore® está diseñado, fabricado y sometido a prueba para proporcionarle años de funcionamiento confiable. No obstante, cualquier electrodoméstico moderno puede necesitar servicio técnico de vez en cuando. El contrato de mantenimiento Sears le ofrece un programa de servicio excepcional, a un precio accesible.

El contrato de mantenimiento Sears

- Garantiza el servicio técnico del mañana a precios de hoy.
- Elimina las facturas de reparación producidas por el uso normal y el desgaste.
- Cubre las visitas de servicio no técnicas y educativas.
- Proporciona una revisión anual de mantenimiento preventivo a solicitud suya, para asegurarse de que su electrodoméstico está en condiciones apropiadas de funcionamiento.

Se aplican ciertas restricciones. Para obtener información referente a los Contratos de mantenimiento de Sears HomeCentral®, llame al 1-800-361-6665.

GARANTÍA

Garantía limitada de por vida para la canasta de acero inoxidable

Durante la vida útil de la lavadora a partir de la fecha de compra, Sears reemplazará la canasta de lavado de acero inoxidable si tuviese defectos de materiales o de mano de obra. Esta garantía no incluye marcas en el acabado, que se encuentren en el fondo de la canasta, las cuales ocurren durante el período de arranque inicial de la lavadora. El cliente se hará cargo de los gastos de mano de obra después del primer año.

Garantía limitada de diez años para el tambor* de plástico

Desde el segundo hasta el décimo año a partir de la fecha de compra, Sears reemplazará el tambor de plástico si tuviese defectos de materiales o de mano de obra. El cliente se hará cargo de los gastos de mano de obra después del primer año.

Garantía limitada de cinco años para las piezas* del sistema de accionamiento

Desde el segundo hasta el quinto año a partir de la fecha de compra, Sears reemplazará las siguientes piezas del sistema de accionamiento, si tuviesen defectos de materiales o de mano de obra. El eje de la plancha de lavado, la polea de accionamiento, la placa de anclaje inferior de accionamiento y la correa de accionamiento. El cliente se hará cargo de los gastos de mano de obra después del primer año.

Garantía limitada de dos años para el tablero de control electrónico SENSOR SMART™

Durante dos años a partir de la fecha de compra, Sears reemplazará los tableros de control electrónicos si tuviesen defectos de materiales o de mano de obra. El cliente se hará cargo de los gastos de mano de obra después del primer año.

Garantía completa de un año para las piezas mecánicas y componentes eléctricos

Durante un año a partir de la fecha de compra, si se instala y pone en funcionamiento la lavadora de conformidad con las instrucciones proporcionadas en el Manual de Uso y Cuidado, Sears reparará o reemplazará cualquier pieza mecánica o componente eléctrico de esta lavadora, que tuviese defectos de materiales o de mano de obra.

Restricción de la garantía

Si se somete a esta lavadora a un uso ajeno al doméstico privado, la cobertura de todas las garantías arriba citadas queda restringida a sólo 90 días.

Servicio de reparación de la garantía

El servicio de reparación de la garantía está a su disposición al contactarse con el Centro de Servicio Sears de su localidad en los Estados Unidos o Canadá. Esta garantía corresponde sólo mientras se use el producto en los Estados Unidos o en Canadá. Esta garantía le otorga derechos legales específicos y es posible que usted tenga también otros derechos que pueden variar de un estado a otro o de una provincia a otra.

*Las condiciones de garantía pueden ser diferentes en Canadá.

Sírvase tomar como referencia los números de servicio técnico ubicados en la contraportada del manual.

Sears, Roebuck and Co.
D/817WA, Hoffman Estates, IL 60179
Sears Canada Inc.
Toronto, Ontario, Canada M5B 2B8

Registro del producto

Use el espacio a continuación para anotar el número completo del modelo y de la serie así como la fecha de compra. Podrá encontrar esta información en la etiqueta con el número del modelo y de la serie, ubicados debajo de la tapa de la lavadora.

Siempre que se ponga en contacto con Sears respecto a su electrodoméstico, tenga esta información a mano para facilitar la obtención de ayuda o servicio técnico.

Número de modelo 110. _____

Número de serie _____

Fecha de compra _____

Guarde estas instrucciones y su comprobante de ventas para referencia futura.

SEGURIDAD DE LA LAVADORA

Su seguridad y la seguridad de los demás es muy importante.

Hemos incluido muchos mensajes importantes de seguridad en este manual y en su electrodoméstico. Lea y obedezca siempre todos los mensajes de seguridad.



Este es el símbolo de advertencia de seguridad.

Este símbolo le llama la atención sobre peligros potenciales que pueden ocasionar la muerte o una lesión a usted y a los demás.

Todos los mensajes de seguridad irán a continuación del símbolo de advertencia de seguridad y de la palabra "PELIGRO" o "ADVERTENCIA". Estas palabras significan:

⚠ PELIGRO

Si no sigue las instrucciones de inmediato, usted puede morir o sufrir una lesión grave.

⚠ ADVERTENCIA

Si no sigue las instrucciones, usted puede morir o sufrir una lesión grave.

Todos los mensajes de seguridad le dirán el peligro potencial, le dirán cómo reducir las posibilidades de sufrir una lesión y lo que puede suceder si no se siguen las instrucciones.

INSTRUCCIONES IMPORTANTES DE SEGURIDAD

ADVERTENCIA: Para reducir el riesgo de incendio, choque eléctrico o lesiones a personas al usar su lavadora, siga las precauciones básicas, incluyendo las siguientes:

- Lea todas las instrucciones antes de usar la lavadora.
- No lave artículos que hayan sido previamente limpiados, lavados, remojados o humedecidos con gasolina, solventes para lavar en seco, u otras sustancias inflamables o explosivas ya que éstas emanan vapores que podrían encenderse o causar una explosión.
- No agregue gasolina, solventes para lavar en seco, u otras sustancias inflamables o explosivas al agua de lavado. Estas sustancias emanan vapores que podrían encenderse o causar una explosión.
- En ciertas condiciones, puede generarse gas hidrógeno en un sistema de agua caliente que no se haya usado por dos semanas o un período mayor. **EL GAS HIDRÓGENO ES EXPLOSIVO.** Si no se ha usado el agua caliente durante dicho período, antes de usar la lavadora, abra todos los grifos de agua caliente y deje que corra el agua por varios minutos. Esto liberará todo el gas hidrógeno que se haya acumulado. Debido a la inflamabilidad de dicho gas, no fume ni use una llama abierta durante este lapso.
- No permita que los niños jueguen encima o dentro de la lavadora. Es necesario una supervisión cuidadosa de los niños toda vez que se use la lavadora cerca de ellos.
- Antes de poner la lavadora fuera de servicio o desecharla, quítele la puerta o la tapa.
- No introduzca las manos en la lavadora si el tambor, la tina, o el agitador están funcionando.
- No instale ni almacene esta lavadora donde pudiese estar sometida a la intemperie.
- No trate de forzar los controles.
- No repare ni cambie pieza alguna de la lavadora ni intente realizar tarea alguna de servicio técnico, excepto cuando así se le indique específicamente en este manual o en instrucciones de reparación para el usuario publicadas, que usted entienda y para cuya ejecución cuente con la habilidad necesaria.
- Para obtener información respecto a los requisitos de conexión a tierra, refiérase a los "Requisitos Eléctricos".

GUARDE ESTAS INSTRUCCIONES

REQUISITOS DE INSTALACIÓN

Herramientas y partes

Reúna todas las herramientas y los suministros necesarios antes de comenzar la instalación de la lavadora. Las partes incluidas están en la canasta de la lavadora. No vuelva a colocar la espuma expandida en la lavadora.

Herramientas necesarias para conectar la manguera de desagüe y las mangueras de entrada de agua

- Pinzas que abren hasta 1 $\frac{1}{16}$ pulg. (3,95 cm).
- Linterna (opcional)

Partes incluidas:

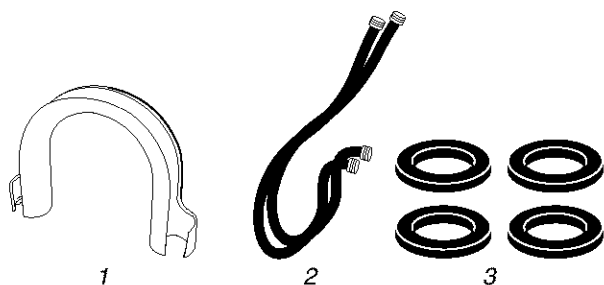

1. "Gancho" de la manguera de desagüe
2. Mangueras de entrada de agua (2)
3. Arandelas planas para las mangueras de entrada de agua (4)

Herramientas necesarias para afianzar la manguera de desagüe y nivelar la lavadora

- Llave de tuercas ajustable o de extremo abierto de $\frac{9}{16}$ pulg. (14 mm)
- Nivel
- Bloque de madera
- Regla o cinta de medir

Partes incluidas:

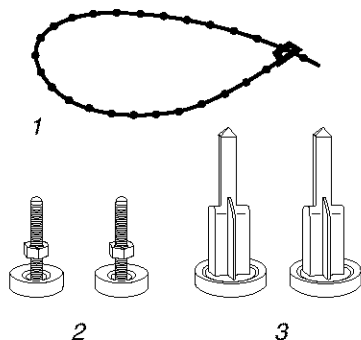

1. Atadura de cuentas
2. Patas niveladoras delanteras con tuercas (2)
3. Patas traseras auto ajustables (2)

Partes alternativas

Las piezas enumeradas se pueden adquirir en su tienda Sears o en el Centro de Servicio Sears más cercano a su localidad. Para más información, llame por favor **1-800-4-MY-HOME® (1-800-469-4663)**.

Si tiene	Debe comprar
Tina de lavandería o tubo vertical de más de 96 pulg. (2,4 m) de altura	Sistema de bomba de sumidero (si no está disponible aún).
Un tubo vertical de 1 pulg. (2,5 cm) de diámetro	Un adaptador para tubo vertical de 2 pulg. (5 cm) a 1 pulg. (2,5 cm) de diámetro, repuesto No. 3363920
Una alcantarilla suspendida	Tina de desagüe estándar de 20 gal. (76 L) 39 pulg. (99 cm) de altura o lavabo utilitario y bomba de sumidero (disponible en tiendas locales de artículos de plomería)
Desagüe en el piso	Interruptor de efecto de sifón, número de parte 285834; manguera adicional de desagüe, número de parte 8318155 y el juego de conexión, número de parte 285835
Manguera de desagüe demasiado corta	Manguera de desagüe, número de parte 8329541 y juego de conexión, número de parte 285835
Desagüe obstruido por pelusa	Protector del desagüe, número de parte 367031 y juego de conexión, número de parte 285835
Los grifos están fuera del alcance de las mangueras de llenado	2 mangueras de llenado de agua más largas: 6 pies (1,8 m) número de parte 76314, 10 pies (3,0 m) número de parte 350008

Requisitos para la ubicación

La selección de la ubicación adecuada para su lavadora mejora el rendimiento y reduce el ruido y la posibilidad de que la lavadora “camine”.

Su lavadora puede instalarse en un sótano, cuarto de lavandería, armario o en algún lugar empotrado. (Vea “Sistema de desagüe”.)

IMPORTANTE: No instale o guarde la lavadora en un lugar en donde esté expuesta a la intemperie.

Usted es responsable de la instalación correcta.

Va a necesitar:

- Un calentador de agua ajustado para suministrar agua a 120°F (49°C) a la lavadora.
- Un tomacorriente eléctrico conectado a tierra ubicado, cuando mucho, a 4 pies (1,2 m) del lugar donde el cable de corriente está afianzado en la parte posterior de lavadora. (Vea “Requisitos eléctricos”.)
- Grifos de agua fría y caliente ubicados, cuando mucho, a 4 pies (1,2 m) de las válvulas de llenado de agua fría y caliente y la presión del agua deberá ser de 20-100 psi (138-690 kPa).
- Piso nivelado, con una pendiente máxima de 1 pulg. (2,5 cm) debajo de toda la lavadora. No se recomienda instalar la lavadora sobre una alfombra.
- Un piso resistente que sostenga el peso de la lavadora (la lavadora, el agua y la carga) de 315 lbs (143 kgs).

No guarde ni haga funcionar su lavadora a temperaturas iguales o inferiores a 32°F (0°C). El agua que quede en la lavadora puede ocasionar daños a bajas temperaturas. Vea la sección “Cuidado de la lavadora” para saber cómo acondicionarla para el invierno.

Instalación en un lugar empotrado o en un clóset

Las dimensiones que se ilustran son para los espacios recomendados permitidos excepto las aberturas de ventilación de la puerta del clóset. Las dimensiones que se muestran para las aberturas de ventilación de la puerta del clóset son los espacios mínimos requeridos.

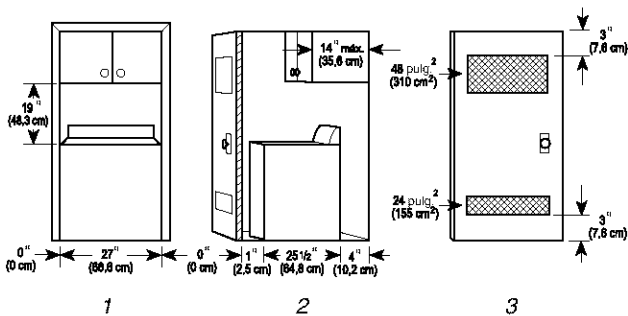

1. Vista frontal
2. Vista lateral
3. Puerta del armario con celosías de ventilación

- Sería conveniente disponer de espacio adicional para facilitar la instalación y el servicio.
- Las paredes, puertas y molduras del piso pueden requerir espacio adicional.

- Se recomienda un espacio adicional de 1 pulg. (2,5 cm) alrededor de la lavadora para reducir la transferencia del ruido.
- Si el armario dispone de una puerta, se requieren aberturas mínimas para el aire en la parte superior e inferior de la puerta. Son aceptables las puertas de persiana con celosías de ventilación en la parte superior e inferior.
- También se debe considerar espacio adicional para otro electrodoméstico que le acompañe.

Sistema de desagüe

Se puede instalar la lavadora usando el sistema de desagüe de tubo vertical (piso o pared), el sistema de desagüe en un lavadero o el sistema de desagüe en el piso. Elija el sistema de instalación de la manguera que necesite. (Vea “Partes alternativas”.)

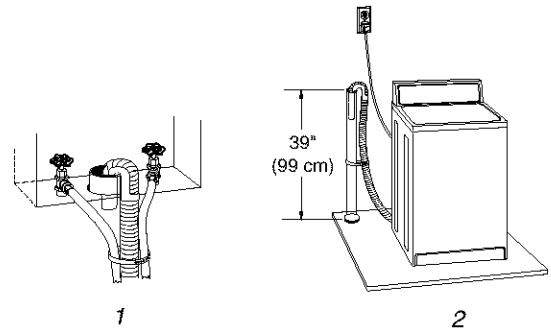

Sistema de desagüe de tubo vertical – piso o pared (ilustración 1 y 2)

El sistema de desagüe de tubo vertical requiere de un tubo vertical con un diámetro mínimo de 2 pulg. (5 cm). La capacidad mínima de desalojo no puede ser menor de 17 gal. (64 L) por minuto. Se dispone de un juego de adaptador para tubo vertical de 2 pulg. (5 cm) de diámetro a 1 pulg. (2,5 cm). (Vea “Partes alternativas”.)

La parte superior del tubo vertical deberá estar a 39 pulg. (99 cm) de altura cuando menos y no podrá estar a más de 96 pulg. (2,4 m) desde la base de la lavadora.

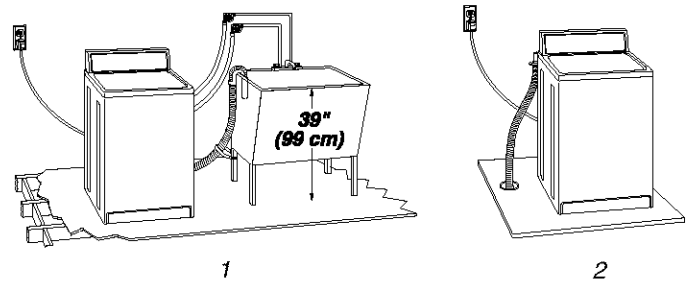

Sistema de desagüe en un lavadero (ilustración 1)

El lavadero debe tener una capacidad mínima de 20 gal. (76 L). La parte superior del lavadero debe estar a 39 pulg. (99 cm) de altura cuando menos sobre el piso y no podrá estar a más de 96 pulg. (2,4 m) desde la base de la lavadora.

Sistema de desagüe en el piso (ilustración 2)

El sistema de desagüe en el piso requiere de un interruptor de efecto de sifón que deberá comprarse por separado. (Vea “Partes alternativas”.)

El interruptor de efecto de sifón deberá estar a 28 pulg. (71 cm) cuando menos de la base de la lavadora. Quizás se necesiten mangueras adicionales.

Requisitos eléctricos

⚠ ADVERTENCIA



Peligro de Choque Eléctrico

Conecte a un contacto de pared de conexión a tierra de 3 terminales.

No quite el terminal de conexión a tierra.

No use un adaptador.

No use un cable eléctrico de extensión.

No seguir estas instrucciones puede ocasionar la muerte, incendio o choque eléctrico.

- Se requiere una fuente de alimentación eléctrica de 120 Voltios, 60-Hz. de CA únicamente, de 15 ó 20 Amperios, dotada de fusibles. Se recomienda un fusible de acción retardada o un disyuntor. Es recomendable suministrar un circuito individual exclusivamente para este electrodoméstico.
- Esta lavadora viene con un cable de alimentación con un enchufe de 3 vías para conectar a tierra.
- Para reducir la posibilidad de choques eléctricos, el cable de alimentación debe enchufarse a un tomacorriente de pared equivalente de 3 vías con conexión a tierra, de acuerdo con todos los códigos y reglamentos locales. Si no se dispone de un tomacorriente equivalente, es la responsabilidad y obligación personal del usuario ordenar a un electricista calificado la instalación de un tomacorriente apropiado, conectado a tierra.
- Si está permitido en los códigos y se utiliza un alambre a tierra separado, es recomendable que un electricista calificado determine cuál es la ruta adecuada a tierra.
- No conecte a tierra usando una tubería de gas.
- Si no está seguro que su lavadora está conectada a tierra correctamente, haga que un electricista calificado lo compruebe.

- Nunca instale un fusible en el circuito neutral o de tierra.

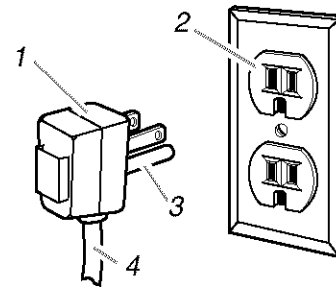

1. Enchufe de 3 vías con conexión a tierra
2. Contacto de pared de tres terminales con conexión a tierra
3. Terminal de conexión a tierra
4. Cable de alimentación

INSTRUCCIONES PARA LA CONEXIÓN A TIERRA

Para una lavadora conectada a tierra con cable eléctrico:

Esta lavadora debe conectarse a tierra. En caso de funcionamiento defectuoso o avería, la conexión a tierra reducirá el riesgo de choque eléctrico al proporcionar una vía de menor resistencia para la corriente eléctrica. Esta lavadora viene equipada con un cable eléctrico que tiene un conductor de conexión a tierra del equipo y un enchufe con conexión a tierra. El enchufe debe conectarse en un contacto de pared apropiado que haya sido debidamente instalado y conectado a tierra de conformidad con todos los códigos y ordenanzas locales.

ADVERTENCIA: La conexión incorrecta de la terminal de conexión a tierra del equipo puede ocasionar un riesgo de choque eléctrico. Consulte con un electricista o técnico en reparaciones calificado si tiene duda alguna en cuanto a la conexión a tierra correcta del electrodoméstico.

No modifique el enchufe provisto con el electrodoméstico. Si éste no encaja en el contacto de pared, pida a un electricista calificado que le instale un contacto de pared apropiado.

Para una lavadora con contacto eléctrico permanente:

Esta lavadora debe conectarse a un metal puesta a tierra, un sistema con cableado permanente a tierra o conectarse a un equipo cuyo suministro incluya una terminal de tierra.

INSTRUCCIONES DE INSTALACIÓN

Cómo instalar las patas niveladoras

⚠️ ADVERTENCIA

Peligro de Peso Excesivo

Use dos o más personas para mover e instalar la lavadora.

No seguir esta instrucción puede ocasionar una lesión en la espalda u otro tipo de lesiones.

Cómo instalar las patas traseras auto ajustables

1. Coloque la lavadora sobre un cartón para evitar daños en el piso.
2. Coloque la lavadora a cerca de 3 pies (90 cm) de su ubicación final.
3. Incline la parte posterior de la lavadora unas 4 pulg. (10,2 cm) y sopórtela con un bloque de madera o algún objeto parecido. Es necesario que el bloque soporte el peso de la lavadora.
4. Instale las patas traseras auto ajustables empujándolas hasta arriba dentro del agujero que se muestra a continuación.

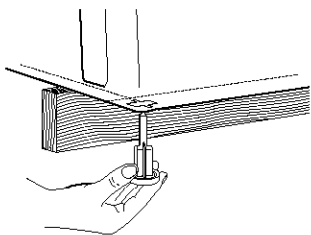

5. Incline la lavadora hacia adelante y quite el bloque de madera. Baje la lavadora hasta el piso cuidadosamente.

Cómo instalar las patas niveladoras delanteras

6. Incline la parte delantera de la lavadora unas 4 pulg. (10,2 cm) y sopórtela con un bloque de madera o algún objeto parecido. Es necesario que el bloque soporte el peso de la lavadora.
7. Atornille las tuercas de seguridad en cada pata hasta a 1 pulg. (2,5 cm) de la base.

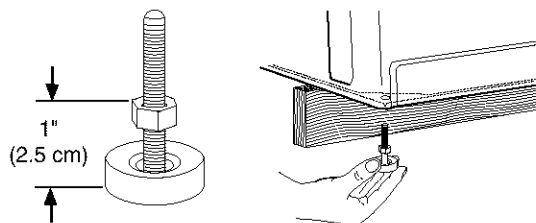

8. Atornille las patas en los agujeros correctos en la esquina delantera de la lavadora, hasta que las tuercas toquen la lavadora.

NOTA: No apriete las tuercas hasta que la lavadora esté nivelada.

9. Incline la lavadora hacia atrás y quite el bloque de madera. Baje la lavadora hasta el piso cuidadosamente.

Cómo conectar la manguera de desagüe

La conexión apropiada de la manguera de desagüe protege a sus pisos de los daños causados por fugas de agua. Lea y siga cuidadosamente estas instrucciones.

La manguera de desagüe está conectada a su lavadora y se guarda en el interior del recinto de la lavadora.

Cómo sacar la manguera de desagüe del recinto de la lavadora

Tire cuidadosamente de la parte superior de la manguera de desagüe corrugada para sacarla de la lavadora. Siga tirando de la manguera hasta que aparezca el tramo final. No fuerce el excedente de la manguera de regreso a la parte posterior de la lavadora.

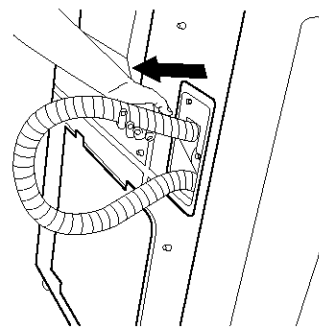

Para el sistema de desagüe en un lavadero o sistema de desagüe de tubo vertical

Cómo conectar el "gancho" de la manguera de desagüe a la manguera de desagüe corrugada

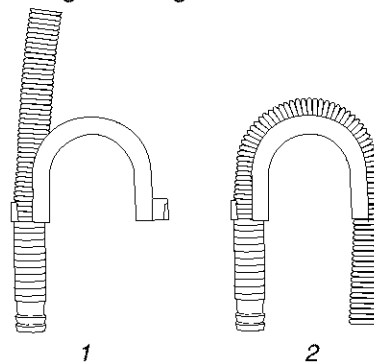

1. Ajuste cualquier lado del "gancho" de la manguera de desagüe a la manguera de desagüe en el punto donde la parte corrugada empieza.
2. Doble la manguera de desagüe sobre el "gancho" de la manguera de desagüe y ajuste bien.

Cómo evitar que el agua del desagüe regrese a la lavadora:

- No enderece el extremo curvo de la manguera de desagüe ni fuerce el excedente de la manguera de desagüe en el tubo vertical. La manguera debe estar afianzada pero lo suficientemente suelta para proveer un claro para el aire.
- No coloque el excedente de la manguera en el fondo del lavadero.

Para el desagüe en el piso

No instale el "gancho" de la manguera de desagüe dentro de la manguera de desagüe corrugada. Quizás se necesiten partes adicionales. (Vea Desagüe en el piso en "Partes alternativas".)

Cómo conectar las mangueras de entrada

1. Inserte una arandela plana nueva (incluida) en cada extremo de las mangueras de entrada. Asiente las arandelas en los acoplamientos firmemente.

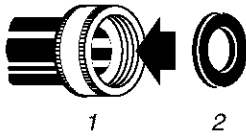

1. Acoplamiento
2. Arandela

Cómo conectar las mangueras de entrada a los grifos de agua

Cerciórese que la canasta de la lavadora esté vacía.

2. Afiance la manguera con el acoplamiento color rojo al grifo del agua caliente. Atornille el acoplamiento a mano hasta que asiente en la arandela.
3. Afiance la manguera con el acoplamiento color azul al grifo del agua fría. Atornille el acoplamiento a mano hasta que asiente en la arandela.
4. Mediante las pinzas apriete los acoplamientos otros dos tercios de vuelta.

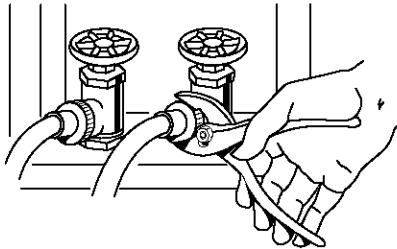

NOTA: No apriete demasiado. Las válvulas pueden resultar dañadas.

Cómo limpiar la tubería de agua

5. Para eliminar las partículas en las tuberías de agua que pudieran obstruir los cedazos de la válvula de entrada, haga pasar agua a través de los grifos y de las mangueras de entrada a una tina de lavado o a una cubeta.

Conecte las mangueras de entrada a la lavadora

6. Afiance la manguera con el acoplamiento azul a la válvula de entrada FRÍA (lado izquierdo). Atornille el acoplamiento a mano hasta que asiente en la arandela. Mediante las pinzas apriete los acoplamientos otros dos tercios de vuelta.

NOTA: No apriete demasiado. Las válvulas pueden resultar dañadas.

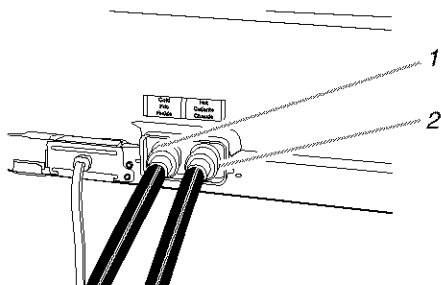

1. Válvula de entrada de agua fría (azul)
2. Válvula de entrada de agua caliente (rojo)

7. Afiance la manguera con el acoplamiento rojo a la válvula de entrada CALIENTE (lado derecho). Atornille el acoplamiento a mano hasta que asiente en la arandela. Mediante las pinzas apriete los acoplamientos otros dos tercios de vuelta.

NOTA: No apriete demasiado. Las válvulas pueden resultar dañadas.

Revise en busca de fugas

8. Abra los grifos de agua y compruebe que no haya fugas. Es posible que una pequeña cantidad de agua llegue a la lavadora. La podrá desaguar posteriormente.

NOTA: Para reducir el riesgo de fallas, reemplace las mangueras de entrada después de cinco años de uso. Anote la fecha de instalación o de reemplazo para referencia futura.

Inspeccione y reemplace las mangueras periódicamente si muestran abultamientos, retorcimientos, cortes, desgastes o fugas.

Cómo asegurar la manguera de desagüe

1. Coloque el cable de alimentación sobre la consola.
2. Coloque la lavadora en su posición final y quite cualquier cartón que se hubiera usado para moverla.
3. Ubique la atadura de cuentas (incluida).



Atadura de cuentas

4. Afiance la manguera de desagüe a la pata del lavadero o al tubo vertical con la atadura de cuentas. (Vea las ilustraciones 1 y 2.)

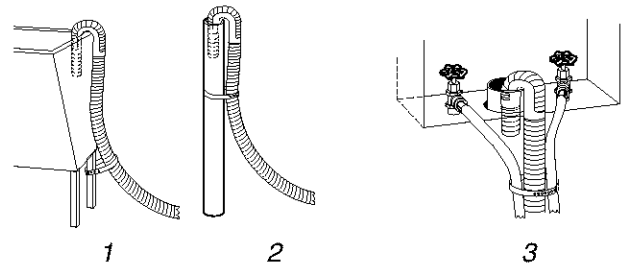

Si los grifos de la lavadora y el tubo vertical de desagüe están empotrados, inserte el extremo curvo de la manguera de desagüe en el tubo vertical. (Vea la ilustración 3.) Con firmeza apriete la atadura alrededor de las mangueras de entrada de agua y la manguera de desagüe.

No fuerce el excedente de la manguera de regreso a la parte posterior de la lavadora.

Cómo nivelar la lavadora

Si usted nivela correctamente su lavadora se evitarán ruidos y vibración excesivos.

1. Compruebe la nivelación de la lavadora colocando un nivel en la parte superior de la lavadora, primero de lado a lado y luego de atrás a adelante.
2. Si la lavadora está contra una pared, muévala ligeramente para adelante antes de inclinarla hacia atrás. Si la lavadora no está nivelada, levante el frente de la lavadora, y sopórtelo con un bloque de madera y ajuste las patas hacia arriba o hacia abajo según sea necesario. Repita este paso hasta que la lavadora esté nivelada.

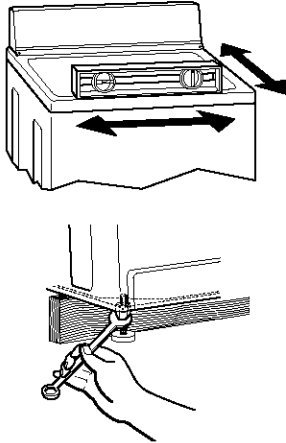

3. Una vez que la lavadora está en su ubicación final y nivelada, use una llave de tuercas de extremo abierto de $\frac{1}{16}$ pulg. (14 mm) para atornillar las tuercas de las patas firmemente contra el recinto de la lavadora.
4. Si las tuercas no están apretadas firmemente contra el recinto de la lavadora, la lavadora podría vibrar.
5. Incline la lavadora hacia adelante hasta que la parte posterior de la lavadora esté a unas 4 pulg. (10,2 cm) del piso. Usted podrá escuchar cómo las patas auto ajustables se afianzan en su sitio. Baje la lavadora al piso.

Complete la instalación

1. Compruebe los requisitos eléctricos. Cerciórese de que dispone de la alimentación eléctrica correcta y la conexión a tierra recomendada. (Vea "Requisitos eléctricos".)
2. Cerciórese de que todas las partes están instaladas. Si le sobra alguna, repita todos los pasos para determinar cuál de ellos omitió.
3. Cerciórese de que tiene todas sus herramientas.
4. Deseche o recicle todos los materiales de empaque. Guarde el tapón de espuma expandida para usarlo si la lavadora debe ser transportada.
5. Cerciórese de que todos los grifos de agua estén abiertos.
6. Compruebe que no haya fugas alrededor de los grifos y de las mangueras de entrada.

⚠ ADVERTENCIA



Peligro de Choque Eléctrico

Conecte a un contacto de pared de conexión a tierra de 3 terminales.

No quite el terminal de conexión a tierra.

No use un adaptador.

No use un cable eléctrico de extensión.

No seguir estas instrucciones puede ocasionar la muerte, incendio o choque eléctrico.

7. Conecte a un contacto de pared de conexión a tierra de 3 terminales.
8. Quite la película de protección de la consola y cualquier cinta que pudiera haber quedado en la lavadora.
9. Lea "Uso de la lavadora".
10. Para probar su lavadora mida la mitad de la cantidad recomendada de detergente en polvo o líquido y viértalo en el depósito de detergente. Cierre la tapa. Seleccione un ciclo y luego oprima Puesta en marcha (START). Permita que la máquina ejecute un ciclo completo.

CARACTERÍSTICAS Y BENEFICIOS

Movimiento de lavado CALYPSO®

Su nueva lavadora funciona de modo distinto que la mayoría de lavadoras con las que está acostumbrado. La diferencia más impresionante es que esta lavadora no tiene agitador y emplea el novedoso movimiento de lavado CALYPSO®. La placa de lavado, que se encuentra en el fondo de la canasta, crea un movimiento que levanta, enrolla y hace rebotar su carga de ropa a través de una mezcla de agua y detergente que se aplica de modo continuo a la carga para eliminar la suciedad y manchas.

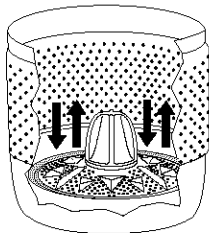

El movimiento de lavado CALYPSO®

- Es más fácil para cargar (ya que no hay agitador.)
- Es más delicado con las ropas. Hay menos desgaste en la ropa.
- Sacude la carga después del exprimido final para facilitar la descarga de ropas.

Controles electrónicos SENSOR SMART™

Los controles electrónicos SENSOR SMART son fáciles de usar sea usted un aprendiz o un "experto."

Depósitos TRIPLE SMART™

Los depósitos TRIPLE SMART realizan la calidad automática de su lavadora. No es necesario que usted regrese a la lavadora durante el ciclo para agregar detergente, blanqueador o suavizante de telas.

Los productos de lavandería se diluyen con agua fresca y se agregan a la carga en el momento oportuno durante el ciclo de lavado.

Nivel Automático de Agua

Esta lavadora detecta el tamaño de carga y su composición, luego regula automáticamente el nivel de agua para lograr un óptimo rendimiento de limpieza y de enjuague. Elimina el trabajo de calcular. El nivel de agua es el correcto para cada tamaño de carga de lavado.

Tamaño de carga más voluminosa

Ya que no hay agitador, usted puede lavar artículos más grandes y voluminosos como una bolsa para dormir. Asimismo puede lavar más prendas a la vez, lo cual significa menos cargas. El tamaño KING SIZE™ de capacidad plus permite cargas como ropas de cama tamaño king. Usted puede lavar una almohada o un oso grande de peluche.

ULTRA QUIET PAK™

El paquete ultrasilencioso (ULTRA QUIET PAK) reduce los sonidos del agua y los ruidos retumbantes. El gabinete y la base están aislados con materiales amortiguadores de sonidos. El tambor viene con una envoltura adicional para lograr una óptima amortiguación de vibraciones y sonidos.

Sistema de suspensión

Para reducir las condiciones de la "caminata" y "desequilibrio" de la lavadora, su nueva lavadora combina:

- 4 puntales amortiguadores de resorte para aislar la vibración
- 2 amortiguadores en la base de la lavadora para reducir el movimiento
- Aro de equilibrio en la parte superior de la canasta de lavado para reducir la vibración

Canasta de acero inoxidable

La canasta de acero inoxidable elimina la corrosión y permite velocidades más altas de exprimido para una mejor extracción de agua, reduciendo el tiempo de secado.

Sistema de lavado de alto rendimiento

Su nueva lavadora de alto rendimiento y de carga superior ahorra tiempo al permitir cargas más voluminosas y menos veces, conserva los recursos y reduce también sus gastos de agua y energía.

Sistema de lavado/enjuague con filtro a presión

Esta lavadora filtra el 100% del agua de lavado y de enjuague. Se filtra el agua y luego vuelve a circular. El filtro a presión captura la arena y la suciedad, eliminándolas por el desagüe, de modo que no se vuelvan a depositar en la ropa limpia.

USO DE LA LAVADORA

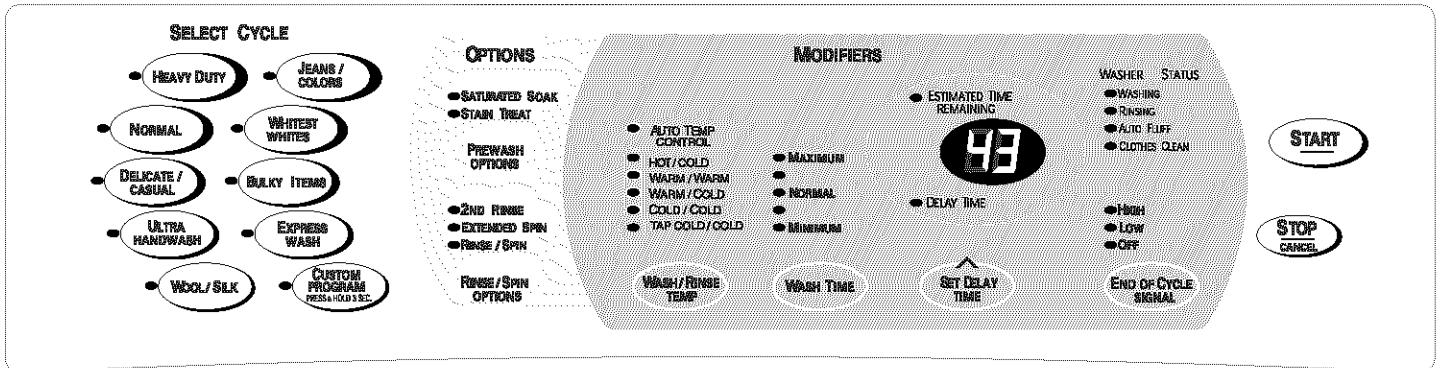

Puesta en marcha de su lavadora

⚠ ADVERTENCIA



Peligro de Incendio

Nunca coloque en la lavadora artículos que estén humedecidos con gasolina o cualquier otro líquido inflamable.

Ninguna lavadora puede eliminar completamente el aceite.

No seque ningún artículo que haya tenido alguna vez cualquier tipo de aceite (incluyendo aceites de cocina).

No seguir estas instrucciones puede ocasionar la muerte, explosión o incendio.

ADVERTENCIA: A fin de reducir el riesgo de incendio, de choque eléctrico o de daños personales, lea las INSTRUCCIONES IMPORTANTES DE SEGURIDAD antes de operar el aparato.

La siguiente es una guía para poner su lavadora en marcha. Las consultas periódicas de otras secciones de este manual proporcionarán información más detallada.

1. Coloque una carga de ropa seleccionada en la lavadora. Cárguela hasta el nivel que se ilustra a continuación. (Vea "Cómo cargar")

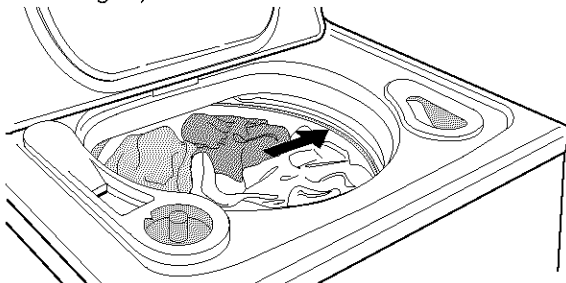

2. Vierta una medida de detergente en polvo o líquido en el depósito del detergente.



- Para lograr un óptimo funcionamiento, use detergentes de alto rendimiento. El paquete para este tipo de detergente tendrá la marca de "HE o Alto Rendimiento." La nueva acción de lavado del sistema CALYPSO® junto con menos cantidad de agua, podría dar lugar a un exceso de espuma si se usa un detergente corriente. Los detergentes de HE como TIDE® HE están fabricados para producir la cantidad correcta de espuma que logre un óptimo rendimiento. Siga las instrucciones del fabricante para determinar la cantidad de detergente que debe usar.

NOTA: Usted puede agregar también blanqueador no decolorante (líquido o en polvo) en este depósito. Asegúrese de combinar el blanqueador en polvo no decolorante con el detergente en polvo o de combinar el blanqueador líquido no decolorante con el detergente líquido.

3. Vierta una medida de blanqueador con cloro líquido en el depósito del blanqueador con cloro líquido, de ser necesario. El blanqueador se diluye y se distribuye automáticamente en el momento adecuado durante el ciclo de lavado.

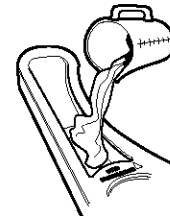

- No sobrellene. Nunca use más de 1 taza (250 mL) para una carga completa. Use menos cantidad con una carga más pequeña.
- Siga las instrucciones del fabricante para lograr un uso seguro.
- Para evitar derrames, use una taza con un pico vertedor. No deje que el blanqueador se derrame, gotee o se corra hacia la canasta de la lavadora.
- Una pequeña cantidad de agua quedará en el depósito. Esto es normal.

NOTA: En este depósito use únicamente blanqueador con cloro líquido.

- Vierta una medida de suavizante de telas líquido en el depósito del suavizante de telas si lo desea.



- No sobrellene. El depósito tiene capacidad para 3 oz (94 mL) o una tapa llena de suavizante de telas.
- El suavizante de telas se distribuye en el enjuague final.
- No derrame ni deje gotear el suavizante de telas sobre las ropas.
- Una pequeña cantidad de agua quedará en el depósito. Esto es normal.

NOTA: En este depósito use únicamente suavizante de telas líquido.

- Cierre la tapa de la lavadora.
- Seleccione un ciclo. Esto enciende la pantalla de la lavadora. (Vea “Ciclos”).
- Seleccione una opción si lo desea. (Vea “Opciones”).
- Seleccione los modificadores deseados. (Vea “Modificadores”).
- Presione START (Puesta en marcha). El ciclo de lavado comienza y la pantalla muestra el tiempo estimado restante.

NOTA: Si usted no presiona Start durante los 5 minutos después de seleccionar el ciclo, la lavadora se apaga automáticamente.

Cómo detener o volver a poner en marcha

Para detener la lavadora en cualquier momento

Presione STOP/CANCEL (Parada/anulación).

Para volver a poner la lavadora en marcha

Cierre la tapa y presione START (Puesta en marcha).

Cambio de ciclos, opciones y modificadores

Usted puede cambiar los ciclos, opciones y modificadores en cualquier momento antes de presionar START (Puesta en marcha).

- Al seleccionar un cambio se escucha un tono audible corto.
- Al seleccionar una combinación no disponible se escucharán dos tonos audibles cortos. No se aceptará la última selección.

Cambio de ciclos después de presionar Start

- Presione STOP/CANCEL (Parada/anulación) dos veces.
- Seleccione el ciclo de lavado deseado.
- Presione START (Puesta en marcha).

La lavadora vuelve a funcionar al comienzo del nuevo ciclo.

NOTA: Si usted no oprime Start dentro de los 5 minutos de pausa de la lavadora, ésta se apaga automáticamente.

Cambio de opciones y modificadores después de presionar Start

Usted puede cambiar una opción o modificador en cualquier momento antes de que comience la opción o modificador seleccionado.

- Presione STOP/CANCEL (Parada/anulación).
- Seleccione la nueva opción y/o modificadores.
- Presione START (Puesta en marcha) para continuar el ciclo.

Ciclos

Use estos botones para elegir el ciclo de lavado correcto para el tipo de tejidos que está lavando.

SELECT CYCLE

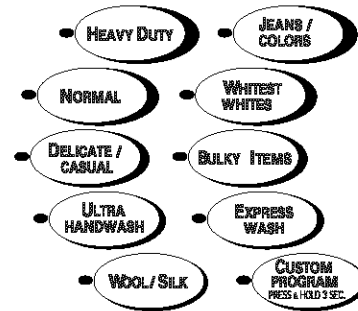

- Para la mayoría de cargas, use el tiempo recomendado en los ajustes de ciclo prefijados.
- Para tejidos fuertes y suciedad profunda, use un tiempo de lavado de mayor duración.
- Para tejidos delicados y suciedad ligera, use un tiempo de lavado más corto.

Lavado pesado (HEAVY DUTY)

Use este ciclo para artículos fuertes o con suciedad profunda. Este ciclo combina una acción de lavado veloz y una velocidad alta de exprimido. Si la carga es pequeña, de 6 artículos o menos, se recomienda usar el ciclo normal. La opción Tratamiento de manchas está implícita en este ciclo, pero se puede anular. (Vea “Cómo cambiar de ciclos, opciones y modificadores”).

NORMAL

Use este ciclo para fibras de algodón y lino con suciedad normal. Este ciclo combina una acción de lavado a velocidad mediana y una velocidad alta de exprimido. Si la carga normal es pequeña, de 6 artículos o menos, se recomienda usar el ciclo Jeans/Colors (Ropa de mezclilla/de colores).

Pantalones de mezclilla/ropa de colores (JEANS/COLORS)

Use este ciclo para artículos de color oscuro que pudieran desteñirse o descolorarse. Este ciclo combina una acción de lavado de velocidad baja/mediana y una velocidad alta de exprimido final.

Ropa blanquísima (WHITEST WHITES)

Este ciclo introduce el blanqueador con cloro líquido a la carga en el momento adecuado para mejorar la blancura de su ropa blanca con suciedad profunda. Para la máxima eliminación de suciedad y manchas, se debe usar el blanqueador con cloro líquido. La opción Tratamiento de manchas está implícita en este ciclo, pero se puede anular. (Vea “Cómo cambiar de ciclos, opciones y modificadores”).

Ropa delicada/informal (DELICATE/CASUAL)

Use este ciclo para ropa de todos los días y artículos con suciedad liviana, y para los tejidos que no se planchan y las prendas cuya etiqueta recomienda un ciclo “delicado.” Se emplea una velocidad de exprimido baja/mediana para reducir la formación de arrugas.

Artículos voluminosos (BULKY ITEMS)

Use este ciclo para artículos grandes como mantas y colchas. La limpieza comienza con un rociado de una mezcla de agua y detergente para saturar completamente su carga voluminosa. A ésto le sigue una acción de lavado a velocidad baja/mediana y una velocidad de rotación baja/mediana para mantener el equilibrio de la carga.

Ultralavado a mano (ULTRA HANDWASH)

Use este ciclo para prendas cuya etiqueta recomienda "Lavado a mano" y artículos de cuidado especial. La limpieza delicada comienza con un rociado continuo de la mezcla de agua y detergente mientras la carga rota a una velocidad muy baja. Esto dura alrededor de un minuto y le sigue un período breve de lavado a velocidad muy baja. La velocidad de exprimido baja/mediana ayuda a reducir la formación de arrugas.

Las prendas llevan etiquetas de "Lavado a mano" porque:

- La estructura de la fibra puede ser muy sensible a la acción de lavado.
- La tela contiene tintes sensibles que pueden desteñirse.

NOTA: Ciertos artículos de "Lavado a mano," de modo particular la lana, se encogen de modo natural al ser lavados. Tenga esto en mente cuando compre artículos con etiquetas de "Lavado a mano." Los artículos que se encogen deben secarse extendiéndolos de modo plano. Cuando estos artículos estén todavía mojados, estírelos cuidadosamente hasta sus medidas originales.

Lavado expreso (EXPRESS WASH)

Use este ciclo para cargas pequeñas con suciedad ligera que se necesitan de prisa. La limpieza veloz comienza con un rociado continuo de la mezcla de agua y detergente mientras la carga rota a una velocidad muy lenta, seguida por un período breve de lavado a velocidad baja/mediana. La alta velocidad de exprimido reduce el tiempo de secado.

Lana/Seda (WOOL/SILK)

Use este ciclo para artículos lavables que normalmente se limpiarían en seco. Este ciclo combina una limpieza por rocío y una acción de lavado a velocidad muy lenta para proporcionar un cuidado delicado para artículos finos tales como suéters de lana y blusas de seda. La velocidad de exprimido lenta ayuda a las prendas a mantener su forma.

Programa personalizado (CUSTOM PROGRAM)

El programa personalizado le permite guardar en la memoria un ciclo de lavado personalizado para usarlo en el futuro.

Para programar un ciclo de lavado personalizado:

1. Seleccione un ciclo.
2. Seleccione las opciones deseadas.
3. Seleccione los modificadores deseados.
4. Presione y sostenga CUSTOM PROGRAM (aproximadamente 3 segundos) hasta que suene un bip.
5. Presione Iniciar (START). Ahora ya tiene en memoria el ciclo de programa personalizado para un uso futuro. Para volver a usar el ciclo, seleccione CUSTOM PROGRAM y presione Iniciar (START).

Ajustes de ciclos prefijados

Para facilitar el uso, los ajustes de ciclos prefijados proporcionan los ajustes recomendados para el cuidado de los tejidos en cada ciclo.

Para usar los ajustes de ciclos prefijados:

1. Seleccione el ciclo que usted desea, presionando uno de los botones que están debajo de Elija el ciclo (SELECT CYCLE). Los ajustes de ciclos prefijados aparecerán en pantalla (vea el cuadro a continuación).
2. Presione Iniciar (START). El ciclo de lavado comenzará.

AJUSTE DE CICLOS PREFIJADOS

Ciclo	Minuto Prefijado	Tiempo de lavado*	Temperatura de lavado/enjuague
Lavado Pesado (HEAVY DUTY)	65	Máximo (MAXIMUM)	Tibia/fría (WARM/COLD)
NORMAL	43	NORMAL	Tibia/fría (WARM/COLD)
Pantalones de mezclilla/ropa de colores (JEANS/COLORS)	44	NORMAL	Tibia/fría (WARM/COLD)
Ropa delicada/informal (DELICATE/CASUAL)	38	NORMAL	Tibia/fría (WARM/COLD)
Ultralavado a mano (ULTRA HANDWASH)	30	Mínimo (MINIMUM)	Fría/fría (COLD/COLD)
Lavado expreso (EXPRESS WASH)	22	Mínimo (MINIMUM)	Tibia/fría (WARM/COLD)
Ropa blanquísima (WHITEST WHITES)	65	NORMAL	Caliente/fría (HOT/COLD) (No CAT)
Artículos voluminosos (BULKY ITEMS)	44	NORMAL	Tibia/fría (WARM/COLD)
Lana/Seda (WOOL/SILK)	28	Mínimo (MINIMUM)	Fría/fría (COLD/COLD)

* El Tiempo de lavado en minutos aparecerá en la pantalla mientras se hacen las selecciones. El tiempo total de ciclo aparecerá, incluyendo un tiempo estimado para el escurrido y los tiempos de llenado, tan pronto se presione Puesta en marcha (START).

Lo que ocurre en un ciclo de lavado

Después de haber cargado la lavadora, seleccionado el ciclo, las opciones y los modificadores y de haber presionado Puesta en marcha (START), su lavadora hace lo siguiente:

Distribuye la carga

- Al comienzo sacude la carga para su distribución uniforme antes de agregar el agua.

Llena

- El agua ingresa a través del depósito para mezclarse con el detergente. El agua continúa ingresando hasta que la carga quede remojada y haya suficiente agua para mantener el rociado. Este método de lavado y enjuague usa menos agua y realiza la eficacia del detergente en la limpieza de sus ropas. Como resultado, si abre la tapa de la lavadora usted verá únicamente una carga mojada y no un tambor lleno de agua.

Lava

- Mientras continúa el llenado de la lavadora, comienza una rotación lenta y la mezcla de agua y detergente es rociada sobre la carga.
- La rotación se detiene y comienza el movimiento de lavado CALYPSO®, mientras el agua de lavado continúa rociándose sobre la carga que está en movimiento. La duración del lavado depende del ciclo y el tiempo de lavado que ha seleccionado.
- El movimiento de lavado CALYPSO® ofrece cinco velocidades de lavado en combinación con rociados de rotación lenta para el cuidado adecuado de una variedad de tejidos.
- El blanqueador con cloro líquido se distribuye en los últimos 2-3 minutos del ciclo de lavado para ayudar a asegurar resultados óptimos de limpieza.
- Luego el agua de lavado se escurre y se exprime por completo antes de comenzar el enjuague.

Enjuaga

- El enjuague se logra de la misma manera que el lavado. El agua fresca es añadida a una carga que rota lentamente. Luego la carga se mueve a través de enjuagues por rocío. Después se escurre la carga y se repite el proceso de enjuague. El número de enjuagues varía de acuerdo con el ciclo.
- Durante el último enjuague, el suavizante de telas se distribuye en el fondo del tambor y luego se rocía sobre la carga.

Exprimido final

- Se escurre la última parte del agua de enjuague y se exprime la carga. La duración del exprimido depende del ciclo seleccionado.

El movimiento de lavado CALYPSO® desprende la ropa de las paredes de la canasta para facilitar su descarga.

Sonidos normales de la lavadora

Como ocurre con todo producto nuevo, usted escuchará sonidos con los cuales no está acostumbrado. Podrá escuchar varios sonidos durante el proceso de lavado, enjuague y exprimido. Entre los cambios en las acciones de lavado, habrán pausas momentáneas. Escuchará el rociado y el chapoteo del agua durante los ciclos de lavado y enjuague. Estos nuevos sonidos y pausas son parte del funcionamiento normal de la lavadora. (Vea "Solución de problemas".)

Opciones

Use esta función para seleccionar las opciones de prelavado y enjuague deseadas para su ciclo de lavado.

Opciones de prelavado (PREWASH OPTIONS)

Seleccione una opción de prelavado para asegurar una limpieza minuciosa de sus cargas con suciedad profunda y manchas.

- SATURATED SOAK
- STAIN TREAT

PREWASH
OPTIONS

Remojo saturado (SATURATED SOAK)

Use esta opción para suciedad y manchas rebeldes que necesitan tiempo adicional para ser eliminadas. El remojo en esta lavadora es diferente del de una lavadora tradicional. La lavadora rocía la carga con agua y detergente durante 4 minutos a una velocidad de rotación muy lenta, seguida de un breve período de lavado a la velocidad del ciclo seleccionado. Luego transcurren otros 4 minutos de rociado y rotación a velocidad muy lenta. La acción de lavado hace luego una pausa para que el detergente haga efecto en la suciedad. A la función de remojo saturado (SATURATED SOAK) le sigue el ciclo seleccionado. El empleo del remojo saturado extenderá su ciclo de lavado 16 minutos adicionales.

Tratamiento de manchas (STAIN TREAT)

Esta acción proporciona la acción de limpieza CATALYST® mejorada para manchas difíciles. Los ciclos Lavado pesado (HEAVY DUTY) y Ropa blanquísima (WHITEST WHITES) automáticamente incluyen Tratamiento de manchas (STAIN TREAT) por un tiempo total de lavado de 23 minutos.

NOTA: Al quitar la opción STAIN TREAT de los ciclos HEAVY DUTY y WHITEST WHITES, el tiempo total de lavado disminuirá a 19 minutos.

Se puede elegir STAIN TREAT como una opción con otros ciclos.

Consulte la tabla a continuación para obtener más detalles.

Ciclo	TRATAMIENTO DE MANCHAS
Lavado pesado (HEAVY DUTY)	Programado (23 minutos de tiempo total de lavado)
NORMAL	Opción
Pantalones de mezclilla/Ropa de colores (JEANS/COLORS)	No está disponible
Delicado/ Informal (DELICATE/CASUAL)	Opción
Ultralavado a mano (ULTRA HANDWASH)	Opción
Lavado expreso (EXPRESS WASH)	Opción
Ropa blanquísima (WHITEST WHITES)	Programado (23 minutos de tiempo total de lavado)
Artículos voluminosos (BULKY ITEMS)	No está disponible
Lana/Seda (WOOL/SILK)	No está disponible

Opciones de enjuague/exprimido (RINSE/SPIN OPTIONS)

Seleccionar esta opción le permite elegir una opción de 2do. enjuague y un exprimido prolongado. También puede seleccionar y hacer funcionar el Exprimido prolongado (EXTENDED SPIN) y RINSE/SPIN sin seleccionar primero un ciclo. RINSE/SPIN no funciona si ya se ha seleccionado un ciclo.

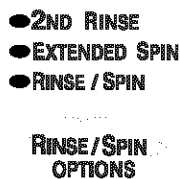

Presione RINSE/SPIN OPTIONS hasta que la luz indicadora al costado del ajuste deseado se ilumine.

2do. enjuague (2nd RINSE)

Seleccionar esta opción proporciona un segundo enjuague con la misma temperatura de agua que se seleccionó para el primer enjuague. El 2do. enjuague puede agregarse a cualquier ciclo de lavado.

Exprimido prolongado (EXTENDED SPIN)

Esta opción agrega 3 minutos adicionales de exprimido a cualquier ciclo para reducir el tiempo de secado y ahorrar energía. Si usted selecciona EXTENDED SPIN y no selecciona un ciclo de lavado, usted obtendrá un exprimido de 8 minutos a alta velocidad.

Enjuague/Exprimido (RINSE/SPIN)

Use esta opción para obtener una combinación de enjuagues y exprimidos seguidos de un exprimido a alta velocidad. La pantalla de tiempo incluirá un estimado de cuánto tiempo tardará la lavadora para llenar y escurrir. Se puede agregar suavizante de telas en el depósito de suavizante de telas.

Cuándo usar Enjuague/Exprimido (RINSE/SPIN):

- Para cargas que necesitan sólo enjuague.
- Para reanudar un ciclo después de un corte de electricidad.
- Para agregar suavizante de telas a la carga.

Para usar o cambiar los ajustes de enjuague/exprimido (RINSE/SPIN):

1. Agregue el suavizante de telas al depósito (si lo desea).
2. Presione el control de RINSE/SPIN OPTIONS hasta que la luz indicadora de RINSE/SPIN se ilumine.
3. Presione Iniciar (START).

Modificadores

Los modificadores le permiten personalizar más sus ciclos de lavado y ahorrar energía.

Temperatura de lavado/enjuague (WASH/RINSE TEMP)

Seleccione una temperatura de agua de acuerdo con el tipo de carga que está lavando. Use la temperatura de agua más caliente que no dañe los tejidos. Siga las instrucciones de las etiquetas de las prendas.

Los enjuagues con agua tibia dejan las cargas más secas que los enjuagues con agua fría. Los enjuagues con agua tibia aumentan la formación de arrugas. En climas fríos, un enjuague con agua tibia deja la carga más cómoda para manejar. Los enjuagues con agua fría ahorran energía.

Guía de temperatura

Temperatura del agua de lavado	Tejidos sugeridos
Caliente (HOT) 111°F (44°C) o superior	Colores blanco y pastel Suciedad profunda
Tibia (WARM) 90°-110°F (32°-43°C)	Colores vivos Suciedad entre moderada y ligera
Fría (COLD) 70°-90°F (21°-32°C)	Colores que destiñen o se descoloran Suciedad ligera

En temperaturas del agua de lavado inferiores a 70°F (21°C), los detergentes no se disuelven bien. Puede resultar difícil eliminar la suciedad.

Control automático de temperatura (AUTO TEMP CONTROL)

El CAT (Control automático de temperatura) electrónicamente detecta y mantiene una temperatura uniforme del agua. El CAT regula el ingreso del agua caliente y del agua fría. El CAT se enciende automáticamente cuando se selecciona un ciclo. (Vea "Ajustes prefijados de ciclos" en "Ciclos".)

El CAT está disponible con los ajustes de Tibia/Tibia (WARM/WARM), Tibia/Fría (WARM/COLD) y Fría/Fría (COLD/COLD). La luz del AUTO TEMP CONTROL se iluminará para indicar que el CAT está funcionando.

- AUTO TEMP CONTROL
- HOT/COLD
- WARM/WARM
- WARM/COLD
- COLD/COLD
- TAP COLD/COLD



- El CAT asegura una limpieza uniforme.
- Al usar el ajuste de agua fría del CAT, el agua tibia ingresa en la lavadora para mantener una temperatura aproximada de 75°F (24°C) para que los detergentes se disuelvan adecuadamente.
- Los lavados con agua tibia se regulan aproximadamente en 100°F (38°C).
- Los enjuagues con agua tibia se regulan aproximadamente en 75°F (24°C). Este es un enjuague de agua tibia más fría del que usted acostumbra usar pero ahorra energía y proporciona un enjuague adecuado. Deja la carga a una temperatura cómoda para quitar de la lavadora.

Tiempo de lavado (WASH TIME)

El tiempo de lavado está prefijado para cada ciclo de lavado. (Vea "Ajustes prefijados de ciclos" en "Ciclos".) Al presionar el botón WASH TIME, el tiempo del ciclo (minutos) aumentará o disminuirá en la pantalla de Tiempo estimado restante (ESTIMATED TIME REMAINING) y una luz de WASH TIME diferente se iluminará. Para obtener el tiempo de lavado mínimo, presione el botón hasta que la luz indicadora junto a MINIMUM se ilumine. Este es el tiempo de lavado más corto que se dispone para ese ciclo.

- MAXIMUM
-
- NORMAL
-
- MINIMUM



Al comenzar un ciclo de lavado, el tiempo estimado restante para el ciclo, incluyendo los llenados y escurridos, aparecerá en la pantalla. El tiempo se contará a la regresiva hasta el fin del ciclo. La luz de ESTIMATED TIME REMAINING se iluminará.

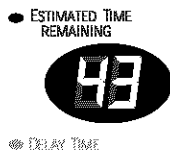

Ajuste de tiempo de retardo (SET DELAY TIME)

Usted puede usar la función SET DELAY TIME para diferir el inicio de un ciclo de lavado hasta 11 horas (según el modelo).

1. Cargue la lavadora y llene los depósitos.
2. Cierre la tapa de la lavadora.
3. Seleccione el ciclo, opciones y modificadores deseados.
4. Presione SET DELAY TIME. una hora (1H) aparecerá en la pantalla de tiempo. La luz indicadora de DELAY TIME se iluminará.



5. Para un tiempo de retardo más prolongado, presione SET DELAY TIME. El tiempo se incrementará en etapas de una hora.
6. Presione Iniciar (START). La cuenta regresiva para el ciclo de lavado aparecerá en la pantalla de tiempo.

Para cambiar el Ajuste de tiempo de retardo (DELAY TIME):

- Presione STOP/CANCEL.
- Vuelva a fijar el SET DELAY TIME.
- Presione START para comenzar la cuenta regresiva.

Para anular inicio de retardo (DELAY START):

Presione Iniciar (START) nuevamente para comenzar el ciclo de inmediato o presione STOP/CANCEL dos veces.

Señal de fin de ciclo (END OF CYCLE SIGNAL)

Un tono audible sonará al fin del ciclo. El nivel del sonido de este tono puede regularse presionando END OF CYCLE SIGNAL. El volumen del tono que usted oirá al fin del ciclo sonará a medida que se presionen los botones.

- HIGH
- LOW
- OFF



Luces indicadoras

Elija el ciclo (SELECT CYCLE)

Estas luces están ubicadas al costado de cada botón y muestran el ciclo que usted ha seleccionado.

Opciones (OPTIONS)

Estas luces muestran las opciones de prelavado y/o enjuague/ exprimido que usted ha seleccionado.

Modificadores (MODIFIERS)

Estas luces muestran la temperatura de lavado/enjuague, tiempo de lavado, tiempo estimado restante en el ciclo y señal de fin de ciclo que usted ha seleccionado.

Estado de la lavadora (WASHER STATUS)

Estas luces muestran en qué parte del ciclo está funcionando la lavadora.

WASHER STATUS
● WASHING
● RINSING
● AUTO FLUFF
● CLOTHES CLEAN

Controles de funcionamiento

Puesta en marcha (START)

Presione START para poner en marcha su lavadora después de haber seleccionado un ciclo. Asegúrese de haber seleccionado todas las opciones y modificadores deseados. La tapa deberá estar cerrada para que la lavadora funcione.



Parada/anulación (STOP/CANCEL)

Presione STOP/CANCEL una vez para hacer una pausa o para detener la lavadora en cualquier momento. Presione START para reanudar el ciclo desde la etapa en que se detuvo. Presione STOP/CANCEL dos veces para apagar la lavadora.



CONSEJOS DE LAVANDERÍA

Preparación de la ropa para lavar

Siga estas recomendaciones para ayudarle a prolongar la vida de sus prendas de vestir.

- Cierre los zippers, broches de presión y corchetes para evitar que enganchen otros artículos. Quite alfileres, hebillas y demás objetos duros para evitar que rayen el interior de la lavadora. Quite todo adorno y ornamento que no sea lavable.
- Vacíe los bolsillos y vuélvalos al revés.
- Doble los puños y limpie con un cepillo la pelusa y la suciedad.
- Vuelva al revés las prendas de tejido sintético para evitar que se llenen de pelusas.
- Ate los cordones y fajas de modo que no se enreden.
- Remiende lo que esté roto así como las costuras y dobladillos flojos.
- Trate las manchas y suciedades.
- Las prendas manchadas o mojadas deberán lavarse con prontitud para obtener mejores resultados.

Selección de la ropa

- Separe las prendas con suciedad rebelde de las que están ligeramente sucias, aún cuando éstas normalmente se lavarían juntas. Separe las prendas que sueltan pelusas (toallas, felpilla) de las que atraen pelusas (pana, fibras sintéticas y planchado permanente). Siempre que sea posible, vuelva al revés las prendas que sueltan pelusa.
- Separe los colores oscuros de los colores claros, los artículos no desteñibles de los que sí lo son.

- Separe por tipo de tela y estructura (prendas fuertes de algodón, tejidos de punto y prendas finas).

Cómo descargar

- Saque la ropa de la lavadora luego de que se haya completado el ciclo. Los objetos metálicos como cierres, broches a presión y hebillas pueden herrumbrarse si se dejan en la lavadora por un largo período de tiempo.

Cómo cargar

Sugerencias para cargar (tamaño máximo de cargas)

Lavadora de capacidad Extra grande plus (KING SIZE™)

Ropa de trabajo pesada

4 pantalones de mezclilla	2 pantalones de deporte
4 pantalones de trabajo	2 camisetas de deporte
4 camisas de trabajo	

Toallas

10 toallas de baño	14 toallas faciales
10 toallas de mano	

Carga mixta

3 sábanas	9 camisetas
(1 king - 2½ plazas, 2 de 1 plaza)	9 pantalones cortos
4 fundas	10 pañuelos de mano
3 camisas	
3 blusas	

CUIDADO DE LA LAVADORA

Limpieza de su lavadora

Limpieza del exterior

Use un paño húmedo y suave o una esponja para limpiar cualquier derrame como el de detergente o el de blanqueador. De vez en cuando limpie el exterior de su lavadora para que continúe luciendo como nueva.

Limpieza del interior

Para limpiar el interior de su lavadora, agregue 1 taza (250 mL) de blanqueador con cloro y 1 cucharada o tapa llena de detergente en el depósito. Póngala a funcionar por un ciclo Normal usando agua caliente. Repita este procedimiento si fuera necesario.

NOTA: Quite cualquier depósito de agua dura empleando únicamente productos de limpieza, cuya etiqueta indique que pueden ser usados en lavadoras.

Mangueras de entrada de agua

Reemplace las mangueras de entrada de agua después de cinco años de uso para reducir el riesgo de fallas. Inspeccione periódicamente y cambie las mangueras si se hallan protuberancias, torceduras, cortes, desgaste o pérdidas de agua.

Cuando reemplace sus mangueras de entrada de agua, anote la fecha de reposición en la etiqueta con un marcador permanente.

Cuidado para las vacaciones, almacenaje o en caso de mudanza

Instale y almacene su lavadora en un lugar donde no se congele. Debido a que queda algo de agua en las mangueras, la congelación de ésta puede dañar su lavadora. Si va a almacenar o mover su lavadora durante una temporada de invierno riguroso, acondiciónela para el invierno.

Cuidado durante las vacaciones y períodos sin uso:

Ponga a funcionar su lavadora únicamente cuando esté en casa. Si va a salir de vacaciones o no va a usar la lavadora durante un período largo, usted debe:

- Desenchufar la lavadora o desconectar el suministro de energía.
- Interrumpir el suministro de agua a la lavadora. Esto ayuda a evitar inundaciones accidentales (debido a aumentos en la presión del agua) en ausencia suya.

Para acondicionar su lavadora para el invierno:

1. Cierre ambos grifos de agua.
2. Desconecte y elimine el agua de las mangueras de entrada de agua.
3. Vierta 1 cuarto (1 L) de anticongelante tipo R.V. en la canasta de la lavadora.
4. Ponga a funcionar la lavadora en un ciclo de Exprimido prolongado (Extended Spin) por unos 30 segundos para mezclar el anticongelante y el resto del agua.
5. Desenchufe la lavadora o desconecte el suministro de energía.

Para volver a usar la lavadora:

1. Deje correr agua por los tubos y mangueras.
2. Reconecte las mangueras de entrada de agua.
3. Abra ambos grifos de agua.
4. Enchufe la lavadora o reconecte el suministro de energía.
5. Ponga a funcionar la lavadora en cualquier ciclo usando la ½ de la cantidad normalmente recomendada de detergente de alto rendimiento para eliminar los restos del anticongelante.

Para transportar la lavadora:

1. Cierre ambos grifos de agua.
2. Desconecte y elimine el agua de las mangueras de entrada de agua.
3. Si va a mover la lavadora durante una temporada de invierno riguroso, coloque 1 cuarto (1 L) de anticongelante tipo R.V. en la canasta. Ponga a funcionar la lavadora en un ciclo de Exprimido prolongado (Extended Spin) por unos 30 segundos para mezclar el anticongelante y el resto del agua.
4. Desconecte la manguera de desagüe del sistema de desagüe.
5. Desenchufe la lavadora o desconecte el suministro de energía.
6. Coloque las mangueras de entrada de agua en la canasta.
7. Cuelgue el cable eléctrico y la manguera de desagüe sobre el borde y hacia dentro de la canasta.
8. Coloque el tapón de espuma expandida que se conservó del material de embalaje de la lavadora en la abertura de la canasta. Cierre la tapa y coloque un pedazo de cinta adhesiva sobre la tapa y hacia abajo en la parte frontal de la lavadora.

Reinstalación de la lavadora

1. Siga las "Instrucciones de instalación" para ubicar, nivelar y conectar la lavadora.
2. Ponga a funcionar la lavadora en cualquier ciclo usando la ½ de la cantidad recomendada de detergente para eliminar los restos del anticongelante, de haberlo usado.

SOLUCIÓN DE PROBLEMAS

Pruebe primero las soluciones aquí sugeridas y posiblemente se evite el costo de una visita de servicio técnico...

La lavadora muestra en la pantalla mensajes codificados.

Si alguno de estos códigos continúa ocurriendo, solicite servicio técnico.

- **"PF" (corte de corriente) destella intermitentemente**
¿Se interrumpió el ciclo de lavado debido a un corte de corriente? Presione Puesta en marcha (START) para reanudar el ciclo desde el momento en que se cortó la corriente, O Presione STOP/CANCEL para despejar la pantalla y anular completamente el ciclo.
- **"FL" (sobrellenado) destella intermitentemente**
La lavadora emitirá un bip cada 10 segundos sin intervalos. La bomba hará intervalos de medio minuto de encendido y medio minuto de apagado hasta que el interruptor de sobrellenado sea puesto a cero o se suspenda la energía que alimenta la unidad. Presione STOP/CANCEL para despejar la pantalla. Si el agua continúa fluyendo, cierre los grifos del agua que van a las mangueras de entrada.
- **"Er" (Error de reajuste del procesador)**
La información del ciclo no quedó registrada en memoria durante un corte de corriente. Presione STOP/CANCEL para despejar la pantalla.
- **"LF" (Llenado prolongado) destella intermitentemente**
¿Están retorcidas u obstruidas las mangueras de entrada del agua?
¿Están despejados los filtros de la válvula de entrada?
Presione STOP/CANCEL para despejar la pantalla.
- **"CE" (Error de comunicaciones) destella intermitentemente - emite un sólo bip**
Presione STOP/CANCEL para despejar la pantalla.
- **"Ld" (Esgurrado prolongado) destella intermitentemente**
¿Está la manguera de desagüe retorcida u obstruida?
Presione STOP/CANCEL para despejar la pantalla.
- **"CA" or "CI" (límite de corriente)**
¿Está sobrecargada la lavadora?
Presione STOP/CANCEL para despejar la pantalla.
- **"Or" (Relé abierto)**
Falla de funcionamiento de la lavadora. Solicite servicio técnico.
- **"Sr" (Relé bloqueado)**
Falla de funcionamiento de la lavadora. Solicite servicio técnico.
- **"LS" (error del interruptor de la tapa) destella intermitentemente**
¿Está abierta la tapa de la lavadora? Cierre la tapa y presione START para continuar el ciclo.
¿Está cerrada la tapa? Abra y cierre la tapa. Presione STOP/CANCEL para despejar la pantalla.
- **"SL" (Traba de espuma)**
Presione STOP/CANCEL para despejar la pantalla. Escurra/ exprima la carga; reanude el ciclo. No agregue detergente. Use agua fría.

- **“dt” (Pruebas de diagnóstico)**
Sólo para diagnóstico de servicio. Presione STOP/CANCEL para despejar la pantalla.
- **“ob” (Desequilibrio)**
¿Está desequilibrada la carga? Redistribuya la carga. Cierre la tapa y presione START.

La lavadora no llena, no enjuaga ni lava

- **¿Da la impresión que el nivel del agua está demasiado bajo, o la lavadora no parece llenarse por completo?**
Esta lavadora usa muy poca agua y nunca se llena por completo. No se verá el agua encima de la parte superior de la placa de lavado.
- **Revise lo siguiente:**
¿Está el cable eléctrico enchufado en un contacto de tres terminales con conexión a tierra?
¿Hay corriente en el enchufe? Revise la fuente de electricidad o llame a un electricista.
¿Están abiertos los grifos de agua caliente y de agua fría?
¿Está retorcida la manguera de admisión del agua?
¿Están obstruidos los filtros de la válvula de entrada del agua?

La lavadora se detiene

- **Revise lo siguiente:**
¿Está el cable eléctrico enchufado en un contacto de tres terminales con conexión a tierra?
¿Hay exceso de espuma? Anule el ciclo actual. Presione Enjuague/Exprimido (RINSE/SPIN) para escurrir la carga. Vuelva a seleccionar el ciclo deseado y presione Puesta en marcha (START). No agregue detergente. Use agua fría.
¿Están abiertos los grifos del agua caliente y del agua fría?
¿Está retorcida la manguera de admisión del agua?
¿Están obstruidos los filtros de la válvula de entrada del agua?
- **¿Ha presionado Puesta en marcha (START) después de abrir la tapa?**
Si se abre la tapa durante el funcionamiento de la lavadora, ésta se detendrá. El cerrar la tapa no reanudará el funcionamiento de la lavadora. Usted deberá presionar Puesta en marcha (START).
- **¿Hay corriente en el enchufe?**
Revise la fuente de electricidad o llame a un electricista.
- **¿Se ha quemado un fusible o se ha disparado el cortacircuitos?**
Si el problema continúa, llame a un electricista.
- **¿Está usando un cable eléctrico de extensión?**
No use un cable eléctrico de extensión.
- **¿Está sobrecargada la lavadora?**
Lave cargas más pequeñas. Vea “Puesta en marcha de su lavadora” para informarse sobre el tamaño máximo de carga.
- **¿Ha agregado más artículos a la carga después de haber puesto la lavadora en marcha?**
Una vez que la carga esté mojada, puede parecer que hay más espacio para agregar otros artículos. Para obtener óptimos resultados, determine el tamaño de la carga únicamente con artículos secos.

La lavadora no escurre ni exprime

- **¿Está obstruida la manguera de desagüe, o se encuentra el extremo de la manguera de desagüe a más de 96 pulg. (244 cm) encima del piso?**
Consulte “Instrucciones de instalación” para informarse sobre la instalación adecuada de la manguera de desagüe.
- **¿Está abierta la tapa?**
La tapa debe estar cerrada durante el funcionamiento de la lavadora.
- **¿Hay espuma en exceso?**
Para obtener óptimos resultados, use detergentes de alto rendimiento como TIDE® HE, el cual produce menos espuma. Siga las indicaciones del fabricante.
- **¿Está bajo el voltaje?**
Revise la fuente de electricidad o llame al electricista. No use un cable eléctrico de extensión.

La lavadora continúa llenando o escurriendo, o el ciclo parece estar atascado

- **¿Está el ajuste de la manguera de desagüe demasiado apretado en el tubo vertical, o está adherida al tubo vertical con cinta adhesiva?**
La manguera de desagüe deberá estar suelta pero debe encajar con seguridad. No selle la manguera de desagüe con cinta adhesiva. La manguera necesita un espacio de aire. (Vea “Instrucciones de instalación.”)

La lavadora hace ruido

- **¿Está equilibrada la carga y nivelada la lavadora?**
La carga de lavado deberá estar equilibrada. Vea “Puesta en marcha de su lavadora” para informarse sobre el tamaño máximo de carga.

La lavadora deberá estar nivelada. Las patas delanteras deberán estar debidamente instaladas y las tuercas ajustadas. Reajuste las patas traseras niveladoras de ser necesario. (Vea “Instrucciones de instalación.”)

¿Están instaladas las patas traseras autoregulables?

¿Puede escuchar el rociado del agua? Esto es parte de la acción de lavado.

Si se escurre el agua de la lavadora con rapidez, usted podrá escuchar el aire que se succiona a través de la bomba. Esto ocurre durante la parte final del escurrido. Es normal.

Cuando el ciclo cambia de lavado a escurrido o exprimido, usted podrá escuchar un ruido mientras el sistema de accionamiento se desplaza. Esto es normal.
- **¿Está lavando artículos con broches metálicos a presión, hebillas o zípers?**
Usted podrá escuchar cuando los artículos de metal toquen la canasta. Esto es normal.
- **¿Está lavando una carga pequeña?**
Usted escuchará más sonidos de chapoteo cuando lave cargas pequeñas. Esto es normal.
- **¿Está la lavadora instalada en un piso sólido?**
Consulte “Instrucciones de instalación” para informarse sobre los requisitos del piso.

La lavadora pierde agua

- **Revise lo siguiente:**
¿Están ajustadas las mangueras de llenado? ¿Están las arandelas de la manguera de llenado debidamente asentadas? ¿Está la abrazadera de la manguera de desagüe debidamente instalada? (Vea “Instrucciones de instalación.”)
- **¿Está obstruido el lavadero o el desagüe?**
El lavadero, el desagüe del piso y el tubo vertical deberán tener la capacidad de desplazar 17 gal. (64,1 L) de agua por minuto.
- **¿Está desviándose el agua fuera del aro del tambor o de la carga?**
La carga de lavado deberá estar equilibrada y no sobrecargada. De lo contrario, el llenado o los enjuagues por rocío pueden desviarse de la carga.
La lavadora deberá estar nivelada. Las patas delanteras y traseras deben estar instaladas adecuadamente y las tuercas ajustadas. Reajuste las patas traseras autoregulares de ser necesario. (Vea “Instrucciones de instalación.”)
- **¿Ha jalado la manguera de desagüe del gabinete de la lavadora y lo ha instalado en un tubo vertical o un lavadero?**
(Vea “Instrucciones de instalación.”)
- **Revise si hay fugas en el sistema de plomería de la casa.**

La canasta de la lavadora está torcida

- **¿Está equilibrada la carga y nivelada la lavadora?**
La carga de lavado deberá estar equilibrada.

La lavadora debe estar nivelada. Las patas delanteras deberán estar debidamente instaladas y las tuercas ajustadas. Vuelva a regular las patas niveladoras traseras de ser necesario. (Vea “Instrucciones de instalación.”)

Depósitos obstruidos o gotean

- **¿Ha colocado los productos de lavandería en el depósito correcto?**
Agregue las cantidades justas de detergente, suavizante de telas o blanqueador con cloro en el depósito correcto.
Agregue el blanqueador no decolorante líquido o en polvo en el depósito del detergente. No use el depósito del blanqueador con cloro para el blanqueador no decolorante.

Carga demasiado mojada

- **¿Ha usado el ciclo correcto para la carga que está lavando?**
Seleccione un ciclo con una velocidad de exprimido más alta.
- **¿Ha usado un enjuague con agua fría?**
Los enjuagues con agua fría dejan las cargas más mojadas que los enjuagues con agua tibia. Esto es normal.
- **¿Ha usado detergente corriente de lavandería?**
El detergente corriente puede dar espuma en exceso y dejar la carga mojada. Use detergentes de alto rendimiento como TIDE® HE.

Residuos o pelusa en la carga

- **¿Ha agregado detergente en el depósito?**
Para obtener óptimos resultados, use el depósito para disolver el detergente.
- **¿Ha separado adecuadamente la ropa?**
Separe la ropa que suelta pelusa (toallas, felpilla) de la ropa que atrae pelusa (pana, fibras sintéticas). También sepárelas por color.
- **¿Ha sobrecargado la lavadora?**
La carga de lavado debe estar equilibrada. Vea la sección “Puesta en marcha de su lavadora” para informarse sobre el tamaño máximo de carga. Si la lavadora está sobrecargada, la pelusa puede quedar en la carga. Lave cargas más pequeñas.
- **Revise lo siguiente:**
¿Ha dejado papel o tisú en los bolsillos?
- **¿Ha usado suficiente detergente?**
Siga las instrucciones del fabricante. Use suficiente detergente para mantener la pelusa en el agua.
- **¿Está la temperatura del agua debajo de 70°F (21°C)?**
Si la temperatura del agua de lavado es inferior a 70°F (21°C), el detergente quizás no se disuelva por completo.
- **¿Está usando un ciclo de lavado delicado?**
Considere el empleo de detergente líquido para ciclos de velocidad lenta como Artículos voluminosos, Lavado a mano, Lana/Seda.

Manchas en la carga

- **¿Ha agregado detergente en el depósito?**
Para lograr óptimos resultados, use el depósito para disolver el detergente.
- **¿Ha usado suficiente detergente?**
Use suficiente detergente para quitar la suciedad y mantenerla en suspensión. Para lograr un óptimo rendimiento, use detergente de alto rendimiento como TIDE® HE, en las cantidades recomendadas por el fabricante.
- **¿Ha agregado el suavizante de telas directamente a la carga?**
Use el depósito del suavizante de telas si lo tiene. No deje gotear el suavizante de telas sobre la ropa.
- **¿Hay óxido de hierro (herrumbre) en el agua?**
Quizás necesite instalar un filtro de hierro.
- **¿Ha separado la carga debidamente?**
Separe las ropas de color oscuro de las de color blanco o claro.
- **¿Ha descargado la lavadora con prontitud?**
Para evitar la transferencia de tintes, descargue la lavadora tan pronto se detenga.
- **¿Ha usado una bola para el depósito del suavizante de telas?**
Use el depósito de suavizante de telas que viene con la lavadora. Las bolas para el depósito no funcionan correctamente con esta lavadora.

- **¿Ha usado detergente en polvo en un ciclo de baja velocidad?**
Considere el empleo de un detergente líquido.
- **¿Ha agregado detergente, blanqueador con cloro o suavizante de telas demasiado tarde en el ciclo?**
El detergente y el blanqueador con cloro deben agregarse antes de poner la lavadora en marcha. El suavizante de telas debe añadirse antes de que la luz de estado de enjuague se encienda.
- **¿Ha usado EXPRESS WASH para una carga voluminosa?**
EXPRESS WASH está diseñado únicamente para lavar pocos artículos y lograr óptimos resultados.

La carga está arrugada

- **¿Ha descargado la lavadora con prontitud?**
Descargue la lavadora tan pronto se detenga.
- **¿Ha usado el ciclo correcto para la carga que está lavando?**
Use el ciclo Delicate/Casual u otro ciclo que tenga una velocidad de exprimido lenta para reducir la formación de arrugas.
- **¿Ha sobrecargado la lavadora?**
La carga de lavado deberá estar equilibrada y no sobrecargada. Las cargas deben moverse libremente durante el lavado.
- **¿Están invertidas las mangueras de agua fría y de agua caliente?**
Revise para asegurarse que las mangueras de agua caliente y agua fría estén conectadas a los grifos correctos. (Vea "Instrucciones de instalación.")

La carga está enredada o enrollada

- **¿Ha sobrecargado la lavadora?**
Vea "Puesta en marcha de su lavadora" para informarse sobre el tamaño máximo de carga. Las cargas deben moverse libremente durante el lavado.

Blancos grisáceos, colores deslustrados

- **¿Ha separado adecuadamente la carga?**
Al mezclar ropa blanca y de color en una carga puede ocurrir una transferencia de tintes. Separe las ropas de color oscuro de las de color blanco y de las de colores claros.
- **¿Estaba la temperatura de lavado demasiado baja?**
Lave con agua caliente o tibia que no dañe los tejidos de la carga. Asegúrese de que el sistema de agua caliente sea el adecuado para un lavado con agua caliente.
- **¿Ha usado suficiente detergente, o tiene agua dura?**
Use más detergente para el lavado de suciedad profunda en agua fría o dura. La temperatura del agua debe estar por lo menos a 70°F (21°C) para que el jabón pueda disolverse y actuar adecuadamente.

Prendas deterioradas

- **Revise lo siguiente:**
¿Se sacaron los artículos puntiagudos de los bolsillos antes del lavado?
Vacíe los bolsillos, cierre los zípers, broches a presión o sujetadores con corchetes antes del lavado.
¿Se ataron los cordones y fajas para evitar que se enreden?
¿Se deterioraron los artículos antes del lavado?
Remiende lo que esté roto así como las costuras flojas antes del lavado.
- **¿Ha sobrecargado la lavadora?**
Vea "Puesta en marcha de su lavadora" para informarse sobre el tamaño máximo de la carga.
- **¿Ha agregado adecuadamente el blanqueador con cloro?**
No vierta el blanqueador con cloro directamente en la carga. Use su depósito de blanqueador con cloro líquido. Limpie los derrames del blanqueador. El blanqueador no diluido dañará los tejidos. Al cargar o descargar la lavadora, no coloque los artículos de lavado encima del depósito de blanqueador.
- **¿Ha seguido las instrucciones de cuidado del fabricante, indicadas en la etiqueta?**

Ciclo demasiado prolongado

- **¿Está usando un detergente de alto rendimiento?**
Si está usando un detergente espumoso corriente, la lavadora quizás esté usando enjuagues extras para quitar la espuma, lo que dará lugar a un ciclo más prolongado. Use un detergente de alto rendimiento como TIDE® HE, el cual produce menos espuma, o reduzca la cantidad de detergente corriente.

La temperatura de lavado no es la que yo seleccioné

- **¿Están invertidas las mangueras de entrada del agua caliente y del agua fría?**
Mientras avanza el ciclo de lavado, la temperatura de lavado disminuirá ligeramente para lavados con agua caliente o agua tibia. Esto es normal.

Queda agua en el fondo del depósito

- **¿Se ha desagüado debidamente el depósito?**
Una pequeña cantidad de agua quedará en el depósito. Esto es normal.

INSTRUCCIONES DE LA TAPA

Estas instrucciones se encuentran debajo de la tapa de su lavadora.

SÍMBOLO DE CUIDADO DE LA ROPA	CICLO DE LA LAVADORA	TELA/TIPO DE CARGA
	LAVADO PESADO	SUCIEDAD PROFUNDA
	NORMAL	ALGODÓN
	DELICADO/ INFORMAL	SINTÉTICOS/ MEZCLAS
	DELICADO/ INFORMAL	TEJIDOS
	LAVADO A MANO ULTRA	LENCERÍA

SÍMBOLO DE CUIDADO DE LA ROPA	AJUSTES DE TEMPERATURA DEL AGUA	RECOMENDACIONES DEL BLANQUEADOR
• • •	LAVADO CALIENTE	
• •	LAVADO TIBIO	
•	LAVADO FRÍO	
		CUALQUIER BLANQUEADOR
		BLANQUEADOR SIN CLORO
		NO USE BLANQUEADOR

SUGERENCIAS PARA EL FUNCIONAMIENTO

PARA UN MEJOR RENDIMIENTO DE LAVADO USE UN DETERGENTE DE ALTO RENDIMIENTO/BAJA PRODUCCIÓN DE ESPUMA.

1. Elija el Ciclo (SELECT CYCLE)

Elija el ciclo de acuerdo al tipo de tela que se va a lavar. Presione Puesta en marcha (START) si Opciones (OPTIONS) y Modificadores (MODIFIERS) son las posiciones deseadas.

Lavado Pesado (HEAVY DUTY)

Para ropa pesada y suciedad profunda.
Limpia profundamente la suciedad adherida en ropa de trabajo y de juego.

Mezclilla/Ropa de Color (JEANS/COLORS)

Para ropa de algodón de colores oscuros que pueden desteñir o decolorar.
Reduce el desteñido de artículos de color oscuro como pantalones de mezclilla y ropa de algodón casual. (Para minimizar el desteñido, voltee el artículo al revés antes de lavarlo.)

NORMAL

Para cargas mixtas con suciedad mediana.
Limpia una variedad de artículos incluyendo linos y ropa de uso diario.

Ropa blanquísima (WHITEST WHITES)

Para una blancura y viveza adicional (con 1 taza [250 mL] de blanqueador con cloro).
Limpia profundamente artículos blancos como ropa interior, sábanas y calcetines.

Ropa delicada/Informal (DELICATE/CASUAL)

Para telas de mezclas y toda la ropa que indica ciclo "delicado" en la etiqueta de cuidado.
Mantiene artículos de color como camisas para golf, suéteres de algodón y prendas inarrugables como nuevas y utiliza un ciclo de exprimido más lento para evitar que las arrugas se fijen.

Artículos Voluminosos (BULKY ITEMS)

Para un lavado profundo de artículos grandes y voluminosos.
Limpia artículos grandes como edredones, cojines y tapetes.

Lavado a Mano Ultra (ULTRA HANDWASH)

Para artículos que indican "lavado a mano" en la etiqueta de cuidado.
Limpia suavemente ropa lavable fina como lencería y suéteres.

Lavado Expreso (EXPRESS WASH)

Para una limpieza rápida de pocos artículos sucios.
Limpia y refresca su artículo de ropa favorito rápidamente cuando usted tiene prisa.

Lana/Seda (WOOL/SILK)

Para muchos artículos lavables que normalmente se lavan en seco.
Limpia suavemente artículos como suéteres de lana y blusas de seda.

Programa Personalizado (CUSTOM PROGRAM)

Para crear su propio ciclo especial.
Recuerda sus preferencias personales para uso futuro.

2. Opciones (OPTIONS)

Prelavado (PREWASH)	Remojo Saturado (SATURATED SOAK)	Afloja la suciedad cuando se agrega a cualquier ciclo.
	Tratamiento de Manchas (STAIN TREAT)	Quita la suciedad/ manchas más difíciles
Enjuague/ Exprimido (RINSE/SPIN)	2do. Enjuague (2nd RINSE)	Agrega un enjuague adicional a cualquier ciclo.
	Exprimido Prolongado (EXTENDED SPIN)	Extrae más agua de artículos pesados.
	Enjuague/ Exprimido (RINSE/SPIN)	Enjuaga la carga sin que se elija un ciclo.

3. Modificadores (MODIFIERS)

Temperatura de Lavado/Enjuague (WASH/RINSE TEMP)	Proporciona el mejor cuidado y limpieza en las posiciones Temperatura automática (AUTO TEMP).
Tiempo de Lavado (WASH TIME)	Precisa el tiempo de lavado para el ciclo seleccionado.
Programa de Tiempo Diferido (SET DELAY TIME)	Pone a funcionar la lavadora cuando es conveniente.

PARA OBTENER LOS MEJORES RESULTADOS EN LA ELIMINACIÓN DE MANCHAS

Es mejor lavar las manchas tan pronto sea posible.	Use el depósito de blanqueador con cloro	Use la temperatura de lavado más caliente que sea segura para la tela
 Manchas en los cuellos	✓	TIBIA O CALIENTE
 Aceite mecánico sucio		TIBIA O CALIENTE
 Lodo	✓	TIBIA O CALIENTE
 Catsup, productos de tomate	✓	TIBIA O CALIENTE
 Sudor, desodorantes		TIBIA O CALIENTE
 Pasto	✓	TIBIA O CALIENTE
 Sangre	✓	FRÍA O TIBIA
 Tinta de bolígrafo	✓	TIBIA O CALIENTE
 Chocolate, café	✓	TIBIA O CALIENTE
 Cosméticos		TIBIA O CALIENTE

No seque en la secadora artículos sucios o manchados. El calor puede fijar las manchas permanentemente. Para obtener información adicional sobre manchas, vea el manual del propietario.

TABLE DES MATIÈRES

CONTRATS DE PROTECTION.....	45
GARANTIE	46
SÉCURITÉ DE LA LAVEUSE	47
EXIGENCES D'INSTALLATION.....	48
Outillage et pièces	48
Exigences de l'emplacement d'installation	49
Système de vidange	49
Spécifications électriques.....	50
INSTRUCTIONS D'INSTALLATION	51
Installation des pieds de nivellement.....	51
Raccordement du tuyau de vidange	51
Raccordement des tuyaux d'arrivée d'eau	52
Immobilisation du tuyau de vidange.....	52
Réglage de l'aplomb de la laveuse.....	53
Achever l'installation	53
CARACTÉRISTIQUES ET AVANTAGES.....	54
Mouvement de lavage CALYPSO®	54
UTILISATION DE LA LAVEUSE.....	55
Mise en marche de la laveuse	55
Pause ou remise en marche	56
Changement des programmes, options et modificateurs	56
Programmes.....	56
Ce qui se produit au cours d'un programme de lavage	58
Options.....	59
Modificateurs	60
CONSEILS DE LESSIVAGE	61
Chargement	62
ENTRETIEN DE LA LAVEUSE.....	62
Nettoyage de la laveuse	62
Tuyaux flexibles d'alimentation de la laveuse	62
Préparation avant les vacances, un entreposage ou un déménagement	62
DÉPANNAGE	63
INSTRUCTIONS SUR LE COUVERCLE	66
NUMÉROS DE SERVICE	COUVERTURE ARRIÈRE

CONTRATS DE PROTECTION

Aux États-Unis

Contrats principaux de protection

Nous vous félicitons d'avoir fait un achat judicieux. Votre nouvel appareil Kenmore® est conçu et fabriqué pour vous procurer des années de fonctionnement fiable. Mais comme pour tous les produits, il pourra à l'occasion nécessiter un entretien préventif ou une réparation. Le cas échéant, un Contrat principal de protection peut vous épargner de l'argent et des soucis.

Achetez dès maintenant un Contrat principal de protection et protégez-vous contre les dépenses et ennuis inattendus.

Le Contrat principal de protection contribue aussi à prolonger la vie utile de votre nouvel appareil ménager. Voici ce qui est inclus dans le contrat :

- ✓ **Service expert** par nos 12 000 réparateurs professionnels
- ✓ **Service illimité et sans frais** pour les pièces et la main-d'œuvre pour toutes les réparations couvertes
- ✓ **Garantie "Anti-citron"** - remplacement de votre produit couvert si quatre pannes ou plus se produisent en deçà de douze mois
- ✓ **Remplacement du produit** si votre produit couvert ne peut être réparé
- ✓ **Vérification annuelle d'entretien préventif** sur demande - sans frais supplémentaires
- ✓ **Aide rapide au téléphone** - assistance téléphonique fournie par un technicien de Sears pour les produits réparables à domicile, plus un horaire de réparation commode
- ✓ **Protection contre les sautes de puissance** pour prévenir les dommages attribuables aux fluctuations de courant
- ✓ **Remboursement de location** si la réparation prend plus de temps que promis

Dès que vous achetez le Contrat, il suffit d'un appel téléphonique pour obtenir un rendez-vous de service. Vous pouvez appeler en tout temps jour et nuit ou prendre un rendez-vous de service en direct.

Sears compte plus de 12 000 réparateurs professionnels qui ont accès à plus de 4,5 millions de pièces et accessoires de qualité. C'est le genre de professionnalisme sur lequel vous pouvez compter pour aider à prolonger la vie de votre nouvel achat pendant des années. Achetez votre Contrat principal de protection aujourd'hui même!

Certaines limitations et exclusions s'appliquent. Pour des prix et renseignements supplémentaires, composer le 1-800-827-6655.

Service d'installation Sears

Pour l'installation professionnelle par Sears d'appareils ménagers, d'ouvre-portes de garage, de chauffe-eau et d'autres articles importants de la maison, aux É.-U. composer le 1-800-4-MY-HOME®.

Au Canada

Contrats d'entretien

Votre achat a plus de valeur parce que vous pouvez compter sur Sears HomeCentral® pour le service. Avec plus de 2400 spécialistes formés et l'accès à plus de 900 000 pièces et accessoires, nous avons les outils et les pièces ainsi que les connaissances et compétences pour remplir cette promesse que nous vous faisons : Nous assurons le service de nos produits.

Votre appareil Kenmore® est conçu, fabriqué et vérifié pour qu'il puisse vous fournir de nombreuses années de service en toute confiance. Cependant, tout appareil ménager peut nécessiter des interventions de service de temps à autre. Le contrat d'entretien Sears vous offre un programme de service remarquable à un prix abordable.

Le contrat d'entretien Sears

- Garantit les prix d'aujourd'hui pour les services que vous utiliserez plus tard.
- Élimine les factures pour les réparations imputables à l'usure normale.
- Couvre les appels de service pour une aide non technique et pratique.
- Comprend une inspection annuelle d'entretien préventif (sur votre demande) pour maintenir votre appareil en bon état de fonctionnement.

Certaines limitations s'appliquent. Pour des renseignements concernant les contrats d'entretien de Sears HomeCentral®, composer le 1-800-361-6665.

GARANTIE

Garantie limitée à vie sur le panier en acier inoxydable

Pour la vie de la laveuse à partir de la date d'achat, Sears remplacera le panier de lavage en acier inoxydable par suite de vice de matériau ou de fabrication. Cette garantie n'inclut pas les marques de polissage qui apparaissent au fond du panier durant la période de rodage de la laveuse. Les coûts de main-d'oeuvre vous seront imputés après la première année.

Garantie limitée de dix ans sur la cuve de plastique*

De la deuxième à la dixième année inclusivement à partir de la date d'achat, Sears remplacera la cuve de plastique par suite de vice de matériau ou de fabrication. Les coûts de main-d'oeuvre vous seront imputés après la première année.

Garantie limitée de cinq ans sur les pièces du système d'entraînement*

De la deuxième à la cinquième année inclusivement à partir de la date d'achat, Sears remplacera les pièces suivantes du système d'entraînement par suite de vice de matériau ou de fabrication : l'arbre de la plaque de lavage, la poulie motrice, la plaque de support d'entraînement inférieure et la courroie d'entraînement. Les coûts de main-d'oeuvre vous seront imputés après la première année.

Garantie limitée de deux ans sur le panneau de commande électronique SENSOR SMART™

Pendant deux ans à partir de la date d'achat, Sears remplacera les panneaux de commande électroniques par suite de vice de matériau ou de fabrication. Les coûts de main-d'oeuvre vous seront imputés après la première année.

Garantie complète de un an sur les pièces mécaniques et électriques

Pendant un an à partir de la date d'achat, lorsque cette laveuse est installée et utilisée conformément aux instructions fournies dans le Guide d'utilisation et d'entretien, Sears réparera ou remplacera toute pièce mécanique ou électrique par suite de vice de matériau ou de fabrication.

Restriction des garanties

Si la laveuse est soumise à une utilisation autre que pour une famille privée, la garantie ci-dessus est en vigueur pendant 90 jours seulement.

Service sous garantie

Le service sous garantie est disponible du Centre de service Sears le plus proche aux États-Unis ou au Canada. Cette garantie s'applique seulement lorsque le produit est en service aux États-Unis ou au Canada. Cette garantie vous confère des droits juridiques spécifiques et vous pouvez également bénéficier d'autres droits variables d'un État ou d'une province à l'autre.

*Les conditions de garantie peuvent varier au Canada.

Veillez consulter les numéros de service mentionnés à la dernière page de ce manuel.

Sears, Roebuck and Co.
D/817WA, Hoffman Estates, IL 60179
Sears Canada Inc.
Toronto, Ontario, Canada M5B 2B8

Enregistrement du produit

Dans l'espace ci-dessous, inscrire vos numéros de modèle et de série complets et la date d'achat. Vous pouvez trouver ces renseignements sur la plaque signalétique située sous le couvercle de la laveuse.

Ayez ces renseignements à la portée de la main pour obtenir une assistance ou un service rapide lorsque vous contactez Sears à propos de votre appareil ménager.

Numéro de modèle 110. _____

Numéro de série _____

Date d'achat _____

Conservez ces instructions et le reçu de vente pour référence ultérieure.

SÉCURITÉ DE LA LAVEUSE

Votre sécurité et celle des autres est très importante.

Nous donnons de nombreux messages de sécurité importants dans ce manuel et sur votre appareil ménager. Assurez-vous de toujours lire tous les messages de sécurité et de vous y conformer.



Voici le symbole d'alerte de sécurité.

Ce symbole d'alerte de sécurité vous signale les dangers potentiels de décès et de blessures graves à vous et à d'autres.

Tous les messages de sécurité suivront le symbole d'alerte de sécurité et le mot "DANGER" ou "AVERTISSEMENT". Ces mots signifient :

⚠ DANGER

Risque possible de décès ou de blessure grave si vous ne suivez pas immédiatement les instructions.

⚠ AVERTISSEMENT

Risque possible de décès ou de blessure grave si vous ne suivez pas les instructions.

Tous les messages de sécurité vous diront quel est le danger potentiel et vous disent comment réduire le risque de blessure et ce qui peut se produire en cas de non-respect des instructions.

IMPORTANTES INSTRUCTIONS DE SÉCURITÉ

AVERTISSEMENT : Pour réduire les risques d'incendie, de choc électrique ou de blessures lors de l'utilisation de la laveuse, suivre les précautions fondamentales dont les suivantes :

- Lire toutes les instructions avant d'utiliser la laveuse.
- Ne pas laver des articles qui ont été nettoyés ou lavés avec de l'essence ou imbibés d'essence, solvants de nettoyage à sec, ou autres substances inflammables ou explosives; ces substances peuvent émettre des vapeurs susceptibles de s'enflammer ou d'exploser.
- Ne pas ajouter d'essence, solvant de nettoyage à sec ou autre produit inflammable ou explosif dans l'eau de lavage. Ces substances peuvent émettre des vapeurs susceptibles de s'enflammer ou d'exploser.
- Dans certaines conditions, de l'hydrogène gazeux peut se former dans un circuit d'eau chaude qui n'a pas été utilisé pendant 2 semaines ou plus. **LE GAZ HYDROGÈNE EST EXPLOSIBLE.** Si le circuit d'eau chaude n'a pas été utilisé pendant une telle période, avant d'utiliser la laveuse, ouvrir tous les robinets d'eau chaude et laisser l'eau s'écouler pendant plusieurs minutes par chaque robinet. Ceci permettra l'évacuation de l'hydrogène gazeux accumulé. Comme ce gaz est inflammable, ne pas fumer ou utiliser une flamme nue au cours de cette période.
- Ne pas laisser des enfants jouer sur ou à l'intérieur de la laveuse. Bien surveiller les enfants lorsque la laveuse est utilisée à proximité d'enfants.
- Avant de mettre la laveuse au rebut ou hors de service, enlever la porte ou le couvercle.
- Ne pas tenter d'atteindre un article à l'intérieur de la cuve de la laveuse lorsque le tambour, la cuve ou l'agitateur est en mouvement.
- Ne pas installer ou remiser cette laveuse à un endroit où elle serait exposée aux intempéries.
- Ne pas modifier les organes de commande.
- Ne pas réparer ou remplacer un composant quelconque de la laveuse, ni entreprendre une opération de service, si ce n'est spécifiquement recommandé dans ce manuel ou dans un manuel d'instructions de réparations destiné à l'utilisateur; il est alors essentiel que la personne concernée comprenne ces instructions et soit compétente pour les exécuter.
- Voir "Spécifications électriques" pour les instructions de liaison à la terre.

CONSERVEZ CES INSTRUCTIONS

EXIGENCES D'INSTALLATION

Outillage et pièces

Rassembler les outils et pièces nécessaires avant d'entreprendre l'installation de la laveuse. Les pièces fournies se trouvent dans le panier de la laveuse. Ne pas réinstaller dans la laveuse le bouchon de mousse expansée.

Outillage nécessaire pour le raccordement du tuyau de vidange et des tuyaux d'arrivée d'eau

- Pince, ouverture à 1 $\frac{1}{16}$ po (3,95 cm)
- Lampe de poche (option)

Pièces fournies :

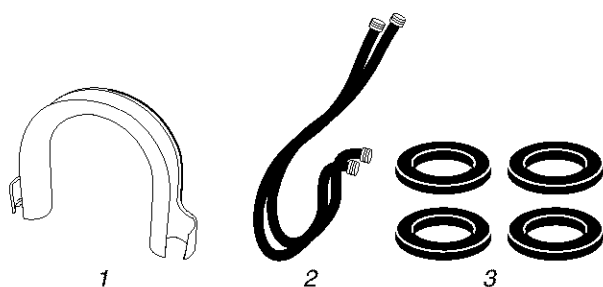

1. Col de cygne du tuyau de vidange
2. Tuyaux d'arrivée d'eau (2)
3. Joints plats pour les raccords des tuyaux d'eau (4)

Outillage nécessaire pour la connexion du tuyau de vidange et réglage de l'aplomb de la laveuse

- Clé plate ou réglable de $\frac{9}{16}$ po (14 mm)
- Niveau
- Cale de bois
- Règle ou mètre-ruban

Pièces fournies :

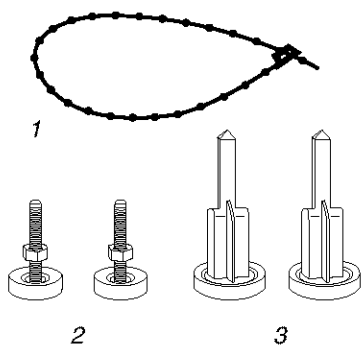

1. Attache de fixation perlée
2. Pieds de nivellement avant avec écrous (2)
3. Pieds arrière autoréglables (2)

Autres pièces

Les pièces mentionnées sont disponibles de votre magasin Sears local ou du centre de service Sears. Pour obtenir plus de renseignements, veuillez composer le **1-800-4-MY-HOME® (1-800-469-4663)**.

Si vous avez	Vous devrez acheter
Évier de buanderie ou canalisation d'évacuation plus haut que 96 po (2,4 m)	Système de pompage (si pas déjà installé)
Tuyau rigide d'un diamètre de 1 po (2,5 cm)	Raccord d'adaptation de 2 po (5 cm) à 1 po (2,5 cm) de diamètre; pièce numéro 3363920.
Égout en hauteur	Évier de buanderie standard de 20 gal. (76 L), hauteur 39 po (99 cm) ou évier utilitaire, et pompe de transfert (disponibles chez un fournisseur local de plomberie)
Drain de plancher	Brise-vide (pièce numéro 285834); tuyau de vidange additionnel (pièce numéro 8318155) et ensemble de connexion (pièce numéro 285835)
Tuyau de vidange trop court	Tuyau de vidange long (pièce numéro 8329541) et ensemble de connexion (pièce numéro 285835)
Canalisation d'évacuation obstruée	Filtre de protection (pièce numéro 367031) et ensemble de connexion (pièce numéro 285835)
Robinets d'eau trop éloignés	2 tuyaux d'alimentation plus longs : 6 pi (1,8 m) (pièce numéro 76314) ou 10 pi (3 m) (pièce numéro 350008)

Exigences de l'emplacement d'installation

La sélection de l'emplacement approprié pour la laveuse permettra d'optimiser sa performance et de minimiser le bruit et les risques de déplacement de la laveuse.

On peut installer la laveuse dans un sous-sol, une pièce de buanderie, un placard, ou dans un encastrement. (Voir "Système de vidange".)

IMPORTANT : Ne pas installer ni remiser la laveuse à un endroit exposé aux intempéries.

C'est à l'utilisateur qu'incombe la responsabilité de l'installation.

Les articles suivants sont nécessaires :

- Chauffe-eau réglé pour fournir à la laveuse de l'eau à 120°F (49°C).
- Prise de courant électrique reliée à la terre, à moins de 4 pi (1,2 m) du point de connexion du cordon d'alimentation à l'arrière de la laveuse. (Voir "Spécifications électriques".)
- Robinets d'eau chaude et d'eau froide situés à moins de 4 pi (1,2 m) des électrovannes de remplissage de la laveuse; pression d'eau de 20-100 lb/po² (138-690 kPa).
- Plancher horizontal (pente maximale de 1 po (2,5 cm) sous l'ensemble de la laveuse). On déconseille l'installation de la laveuse sur un tapis.
- Plancher robuste capable de soutenir la laveuse avec une charge totale (laveuse, eau et linge) de 315 lb (143 kg).

Ne pas remiser la laveuse à une température de 32°F (0°C) ou moins. Un peu d'eau peut rester dans la laveuse et causer des dommages à basses températures. Voir "Entretien de la laveuse" pour des renseignements sur la préparation de la laveuse pour l'hiver.

Espacement recommandé pour une installation dans un encastrement ou dans un placard

Les dimensions indiquées ci-après sont pour l'espacement recommandé autorisé, sauf les passages d'air d'une porte de placard. Les dimensions indiquées pour les passages d'air d'une porte de placard sont les espacements minimaux requis.

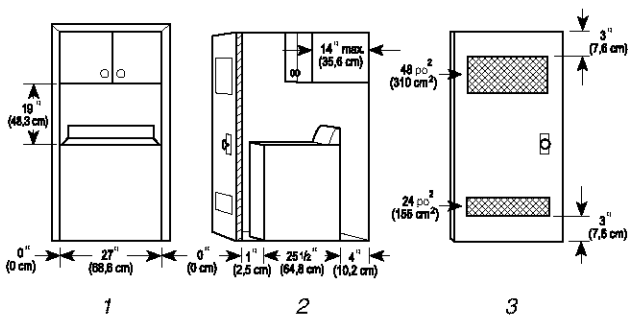

1. Vue avant
2. Vue de profil
3. Porte de placard avec ouvertures d'aération

- Il peut être utile de ménager un espace libre plus grand pour faciliter l'installation et les travaux d'entretien.
- Un espace libre plus grand peut être nécessaire - présence de mur, porte, et plinthes.
- On recommande un espace libre additionnel de 1 po (2,5 cm) sur chaque côté de la laveuse pour la minimisation du transfert de bruit.

- Si un placard est fermé par une porte, la porte doit comporter des ouvertures d'aération en haut et en bas (dimensions minimales indiquées). Des portes à jalousie avec ouvertures de passage d'air au sommet et en bas sont acceptables.
- Il faut aussi prendre en compte l'espace requis entre les appareils voisins.

Système de vidange

Le tuyau de vidange de la laveuse peut être raccordé à une canalisation d'évacuation (mur ou plancher), ou bien on peut rejeter l'eau de vidange dans un évier de buanderie ou un drain de plancher. Sélectionner la méthode appropriée d'installation du tuyau de vidange. (Voir "Autres pièces".)

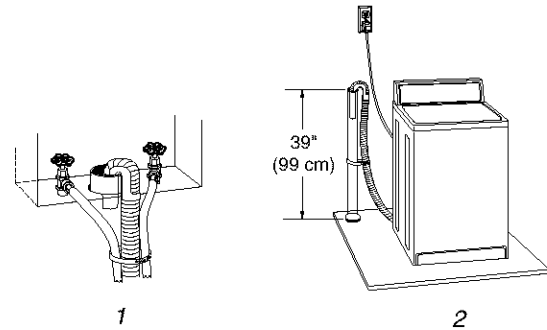

Raccordement à une canalisation d'évacuation - mur ou plancher (illustrations 1 et 2)

Le diamètre de la canalisation d'évacuation doit être d'au moins 2 po (5 cm). La capacité d'évacuation de la canalisation ne doit pas être inférieure à 17 gal. (64 L) par minute. Un adaptateur de 2 po (5 cm) à 1 po (2,5 cm) de diamètre est disponible pour le tuyau de rejet à l'égout. (Voir "Autres pièces".)

Le sommet de la canalisation (point de raccordement) doit être situé entre 39 po (99 cm) (mini) et 96 po (2,4 m) (maxi) au-dessus du bas de la laveuse.

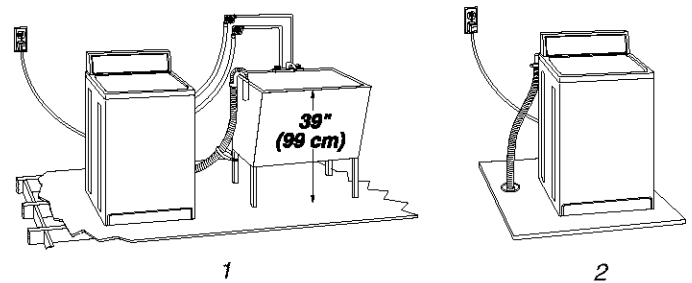

Évier de buanderie (illustration 1)

La capacité de l'évier doit être d'au moins 20 gal. (76 L). Le sommet de l'évier (point de raccordement) doit être situé entre 39 po (99 cm) (mini) et 96 po (2,4 m) (maxi) au-dessus du bas de la laveuse.

Drain de plancher (illustration 2)

Le système d'évacuation doit comporter un brise-vide qui peut être acheté séparément. (Voir "Autres pièces".)

Le brise-vide doit être situé au moins à 28 po (71 cm) au-dessus du bas de la laveuse. Des tuyaux additionnels peuvent être nécessaires.

⚠ AVERTISSEMENT



Risque de choc électrique

Brancher sur une prise à 3 alvéoles reliée à la terre.

Ne pas enlever la broche de liaison à la terre.

Ne pas utiliser un adaptateur.

Ne pas utiliser un câble de rallonge.

Le non-respect de ces instructions peut causer un décès, un incendie ou un choc électrique.

- Alimenter la laveuse au moyen d'un circuit individuel de 120 volts, 60-Hz, CA seulement, protégé par un fusible de 15 ou 20 ampères. On recommande l'emploi d'un fusible temporisé ou disjoncteur. Il est recommandé d'utiliser un circuit distinct pour alimenter uniquement cet appareil.
- Cette laveuse est dotée d'un cordon d'alimentation avec fiche de branchement à 3 broches, pour liaison à la terre.
- Pour minimiser le risque de choc électrique, on doit brancher le cordon d'alimentation sur une prise de courant murale de configuration correspondante (3 alvéoles) reliée à la terre conformément aux codes et règlements locaux. Si une prise de configuration correspondante n'est pas disponible, c'est au client qu'incombent la responsabilité et l'obligation personnelles de faire installer par un électricien qualifié une prise adéquatement mise à la terre.
- Si les codes le permettent et si un conducteur distinct de mise à la terre est utilisé, il est recommandé qu'un électricien qualifié détermine que la liaison à la terre est adéquate.
- Ne pas effectuer la liaison à la terre sur une canalisation de gaz.
- En cas de doute quant à la qualité de la liaison à la terre de la laveuse, vérifier auprès d'un électricien qualifié.
- Ne pas utiliser un fusible dans le circuit neutre ou de liaison à la terre.

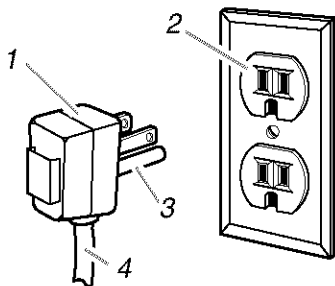

1. Fiche de branchement à 3 broches (liaison à la terre)

2. Prise à 3 alvéoles reliée à la terre

3. Broche de liaison à la terre

4. Cordon d'alimentation

INSTRUCTIONS DE LIAISON À LA TERRE

Pour une laveuse reliée à la terre et connectée par un cordon :

Cette laveuse doit être reliée à la terre. En cas d'anomalie de fonctionnement ou de panne, la liaison à la terre réduira le risque de choc électrique en offrant au courant électrique un itinéraire d'évacuation de moindre résistance. Cette laveuse est alimentée par un cordon électrique comportant un conducteur relié à la terre et une fiche de branchement munie d'une broche de liaison à la terre. La fiche doit être branchée sur une prise de courant appropriée qui est bien installée et reliée à la terre conformément à tous les codes et règlements locaux.

AVERTISSEMENT : Le raccordement incorrect de cet appareil au conducteur de liaison à la terre peut susciter un risque de choc électrique. En cas de doute quant à la qualité de la liaison à la terre de l'appareil, consulter un électricien ou technicien d'entretien qualifié.

Ne pas modifier la fiche de branchement fournie avec l'appareil – si la fiche ne correspond pas à la configuration de la prise de courant, demander à un électricien qualifié d'installer une prise de courant convenable.

Pour une laveuse raccordée en permanence :

Cette laveuse doit être raccordée à un système de câblage permanent en métal relié à la terre ou un conducteur relié à la terre doit être en fonction avec les conducteurs de circuit et raccordé à la borne de liaison à la terre ou la borne sur l'appareil ménager.

INSTRUCTIONS D'INSTALLATION

Installation des pieds de nivellement

⚠ AVERTISSEMENT

Risque du poids excessif

Utiliser deux ou plus de personnes pour déplacer et installer la laveuse.

Le non-respect de cette instruction peut causer une blessure au dos ou d'autre blessure.

Installation des pieds arrière autoréglables

1. Placer la laveuse sur une feuille de carton pour protéger le plancher.
2. Approcher la laveuse à environ 3 pieds (90 cm) de son emplacement d'installation final.
3. Soulever l'arrière de la laveuse avec une cale de bois de 4 po (10,2 cm) ou un autre objet similaire. La cale doit soutenir le poids de la laveuse.
4. Installer les pieds arrière autoréglables : enfoncer complètement (vers le haut) dans le trou illustré ci-dessous.

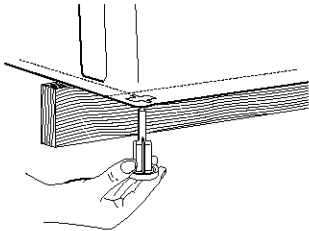

5. Incliner la laveuse vers l'avant et enlever la cale de bois. Abaisser doucement la machine jusqu'au plancher.

Installation des pieds de nivellement avant

6. Soulever l'avant de la laveuse avec une cale de bois de 4 po (10,2 cm) ou un autre objet similaire. La cale doit soutenir le poids de la laveuse.
7. Visser l'écrou sur chaque pied, jusqu'à environ 1 po (2,5 cm) de la base.

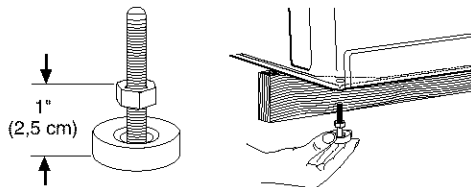

8. Visser chaque pied dans le trou correct dans l'angle avant de la laveuse pour placer l'écrou au contact de la laveuse.

REMARQUE : Ne pas serrer les écrous avant que l'aplomb de la laveuse soit réalisé.

9. Incliner la laveuse vers l'arrière et enlever la cale de bois. Abaisser doucement la machine jusqu'au plancher.

Raccordement du tuyau de vidange

Veiller à raccorder correctement le tuyau de vidange pour qu'aucune fuite d'eau ne puisse détériorer le plancher. Lire attentivement les instructions ci-dessous et les suivre à la lettre.

Le tuyau de vidange est remis à l'intérieur de la caisse de la laveuse; on doit le raccorder à la laveuse.

Retirer le tuyau de vidange de la laveuse

Tirer doucement sur le sommet du tuyau de vidange ondulé pour l'extraire de la caisse de la laveuse. Tirer complètement le tuyau de la laveuse. Ne pas réinsérer de force l'excédent de tuyau de vidange dans l'arrière de la laveuse.

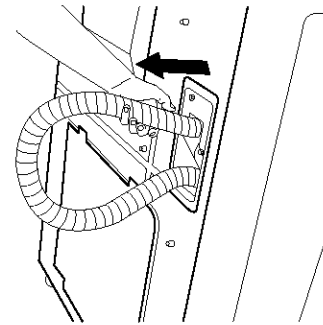

Vidange dans l'évier de buanderie ou dans la conduite de décharge à l'égout

Connexion du "col de cygne" sur le tuyau de vidange ondulé

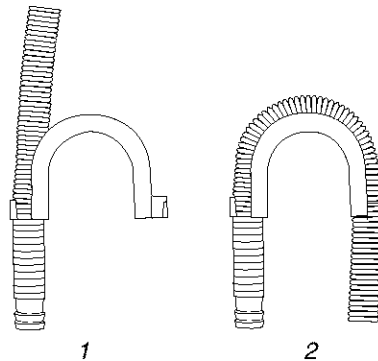

1. Fixer en place un bout ou l'autre du "col de cygne" au tuyau de vidange au point où commence le plissement.
2. Plier le tuyau de vidange sur le "col de cygne" et le fixer en place.

Pour empêcher l'eau de vidange de refluer dans la laveuse :

- Ne pas redresser l'extrémité en col de cygne du tuyau de vidange ni forcer l'excédent de tuyau dans le tuyau de rejet à l'égout. Le tuyau de vidange devrait être bien immobilisé, tout en permettant le passage de l'air.
- Ne pas mettre l'excédent du tuyau au fond de l'évier de buanderie.

Drain de plancher

Ne pas installer le "col de cygne" sur la section ondulée du tuyau de vidange. Des pièces additionnelles peuvent être nécessaires. (Voir Drain de plancher à la section "Autres pièces".)

Raccordement des tuyaux d'arrivée d'eau

1. Installer un joint plat neuf (fourni) dans chaque raccord de connexion. Enfoncer fermement chaque joint dans le raccord.

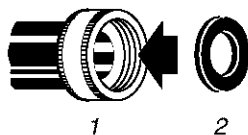

1. Raccord
2. Joint plat

Raccordement des tuyaux d'arrivée d'eau aux robinets

Vérifier que la cuve de la laveuse est vide.

2. Connecter le tuyau comportant un raccord rouge au robinet d'eau chaude. Visser complètement le raccord à la main pour qu'il comprime le joint.
3. Connecter le tuyau comportant un raccord bleu au robinet d'eau froide. Visser complètement le raccord à la main pour qu'il comprime le joint.
4. Terminer le serrage des raccords - $\frac{2}{3}$ de tour - avec une pince.

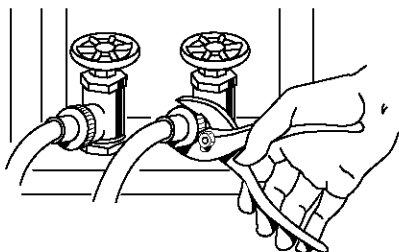

REMARQUE : Ne pas serrer excessivement, pour ne pas détériorer les composants.

Purger les canalisations d'eau

5. Faire couler de l'eau à travers les deux robinets et les tuyaux d'arrivée d'eau, dans un seau ou un évier de buanderie, pour éjecter toutes les particules solides présentes dans la canalisation qui pourraient obstruer les tamis à l'entrée de la laveuse.

Raccorder les tuyaux d'arrivée d'eau à la laveuse

6. Connecter le tuyau comportant un raccord bleu à l'entrée COLD (à gauche) de l'électrovanne. Visser complètement le raccord à la main pour qu'il comprime le joint. Terminer le serrage des raccords - $\frac{2}{3}$ de tour - avec une pince.

REMARQUE : Ne pas serrer excessivement, pour ne pas détériorer les composants.

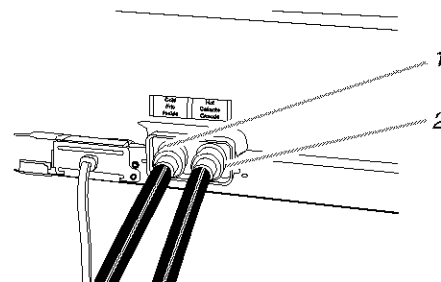

1. Électrovanne d'alimentation - bleu = eau froide
2. Électrovanne d'alimentation - rouge = eau chaude

7. Connecter le tuyau comportant un raccord rouge à l'entrée HOT (à droite) de l'électrovanne. Visser complètement le raccord à la main pour qu'il comprime le joint. Terminer le serrage des raccords - $\frac{2}{3}$ de tour - avec une pince.

REMARQUE : Ne pas serrer excessivement pour ne pas détériorer les composants.

Inspection - recherche des fuites

8. Ouvrir les robinets d'eau; inspecter pour rechercher les fuites. Une petite quantité d'eau peut pénétrer dans la laveuse. Il suffira de la vidanger plus tard.

REMARQUE : Remplacer les tuyaux d'arrivée d'eau après 5 ans de service pour réduire le risque de défaillance intempestive. Prendre note de la date d'installation ou de remplacement des tuyaux d'arrivée d'eau, pour référence.

Inspecter périodiquement les tuyaux; remplacer les tuyaux en cas de gonflement, écrasement, coupure, usure, ou si une fuite se manifeste.

Immobilisation du tuyau de vidange

1. Faire passer le cordon d'alimentation par-dessus la console.
2. Déplacer la laveuse jusqu'à sa position d'installation finale; enlever la feuille de carton sous la laveuse.
3. Identifier l'attache de fixation perlée (fournie).



Attache de fixation perlée

- Fixer le tuyau de vidange au pied de l'évier de buanderie ou à la canalisation d'évacuation, avec l'attache de fixation. (Voir les illustrations 1 et 2.)

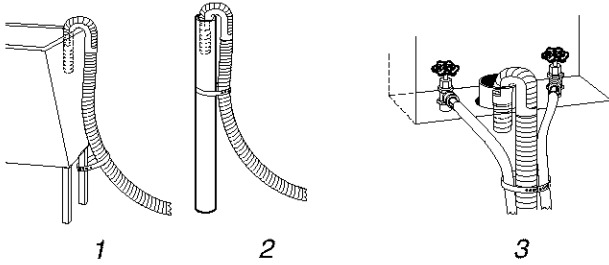

Si les robinets d'eau et la canalisation d'évacuation sont placés dans une cavité d'encastrement, introduire l'extrémité en col de cygne du tuyau de vidange dans la canalisation d'évacuation. (Voir l'illustration 3.) Attacher fermement les tuyaux d'arrivée d'eau et le tuyau de vidange ensemble, avec l'attache de fixation.

Ne pas réintroduire de force l'excédent de tuyau de vidange dans la laveuse, par l'arrière.

Réglage de l'aplomb de la laveuse

Un bon aplomb de la laveuse minimisera le bruit et les vibrations.

- Contrôler l'aplomb de la laveuse, placer un niveau sur le bord de la table, transversalement, puis dans le sens avant arrière.
- Si la laveuse est installée au contact d'un mur, on doit l'écarter légèrement pour pouvoir l'incliner vers l'arrière. Si la laveuse n'est pas d'aplomb, soulever l'avant de la laveuse avec un bloc de bois et ajuster la longueur de déploiement des pieds selon le besoin. Répéter ceci jusqu'à ce que l'aplomb de la laveuse soit parfait.

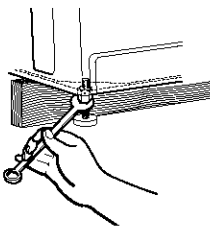
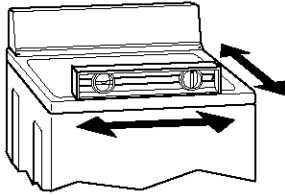

- Après avoir placé la laveuse à sa position de service finale, utiliser une clé plate de $\frac{9}{16}$ po (14 mm) pour visser les écrous sur les pieds, pour les placer fermement au contact de la caisse de la laveuse.
- Si les écrous ne sont pas bloqués contre la caisse de la laveuse, la laveuse peut vibrer.
- Incliner la laveuse vers l'avant pour soulever l'arrière jusqu'à au moins 4 po (10,2 cm) du plancher. On peut percevoir le son émis lors de l'autoréglage des pieds arrière. Abaisser la laveuse jusqu'au plancher.

Achever l'installation

- Consulter les spécifications de l'installation électrique. Vérifier que la tension électrique disponible est correcte et que la prise de courant est convenablement reliée à la terre. (Voir "Installation électrique".)
- Vérifier que toutes les pièces sont maintenant installées. S'il reste des pièces, étudier attentivement la description de chaque étape pour identifier quelle étape a été omise.
- Vérifier que tous les outils utilisés sont présents.
- Éliminer/recycler tout matériau d'emballage. Garder le bouchon de mousse expansée pour utilisation ultérieure si la laveuse doit être démenagée.
- Vérifier que chaque robinet d'arrivée d'eau est ouvert.
- Inspecter pour rechercher les fuites - au voisinage des robinets et des tuyaux d'arrivée d'eau.

⚠ AVERTISSEMENT



Risque de choc électrique

Brancher sur une prise à 3 alvéoles reliée à la terre.

Ne pas enlever la broche de liaison à la terre.

Ne pas utiliser un adaptateur.

Ne pas utiliser un câble de rallonge.

Le non-respect de ces instructions peut causer un décès, un incendie ou un choc électrique.

- Brancher sur une prise à 3 alvéoles reliée à la terre.
- Enlever le film de protection sur la console, et les rubans adhésifs qui peuvent rester dans la laveuse.
- Lire la section "Utilisation de la laveuse".
- Pour tester le bon fonctionnement de la laveuse, verser dans le distributeur de détergent environ la moitié de la dose normale recommandée (détergent en poudre ou liquide). Fermer le couvercle. Sélectionner n'importe quel programme, puis appuyer sur le bouton de mise en marche START. Laisser la machine exécuter le programme complet.

CARACTÉRISTIQUES ET AVANTAGES

Mouvement de lavage CALYPSO®

Votre nouvelle laveuse fonctionne différemment de la plupart des laveuses auxquelles vous êtes habitué. La différence la plus frappante est que la laveuse ne comporte pas d'agitateur. Elle utilise le mouvement de lavage CALYPSO® novateur. La plaque de lavage, au fond du panier, crée un mouvement qui soulève, roule et culbute la charge de lavage dans un mélange d'eau et de détergent qui est appliqué de nouveau en continu à la charge pour forcer l'élimination des taches et saletés.

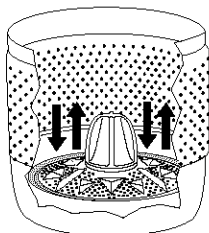

La laveuse à mouvement de lavage CALYPSO®

- Est plus facile à charger (car il n'y a pas d'agitateur.)
- Est plus douce pour les vêtements. Il y a moins d'usure des vêtements.
- Fait duveter la charge après le dernier essorage pour faciliter le déchargement.

Commandes électroniques SENSOR SMART™

Les commandes électroniques SENSOR SMART sont faciles à utiliser aussi bien par un débutant que par un "expert".

Distributeurs TRIPLE SMART™

Les distributeurs TRIPLE SMART rendent votre laveuse vraiment automatique. Il n'est pas nécessaire de retourner à la laveuse durant le programme pour ajouter du détergent, de l'eau de Javel ou un assouplissant de tissu.

Les produits de lessive sont dilués dans de l'eau fraîche et ajoutés à la charge au moment approprié durant le programme de lavage.

Niveau d'eau automatique

Cette laveuse détecte la quantité et la composition de la charge, puis règle automatiquement le niveau d'eau pour la meilleure performance de nettoyage et de rinçage. Elle élimine l'à-peu-près. Le niveau d'eau convient parfaitement quelle que soit la quantité de la charge de lavage.

Charge plus grosse

Comme il n'y a pas d'agitateur, il est possible de laver des articles plus gros et plus encombrants tels qu'un sac de couchage. Il est possible de laver plus de vêtements à la fois et de réduire ainsi le nombre de charges. La capacité KING SIZE™ Plus permet des charges telles que des draps de très grands lits. Il est possible de laver un oreiller ou un gros ourson en peluche.

ULTRA QUIET PAK™

L'ULTRA QUIET PAK réduit les bruits de l'eau et de bourdonnement. La caisse et la base comportent des matériaux isolants. Un enrobage supplémentaire de la cuve est ajouté pour une réduction supérieure de la vibration et du bruit.

Système de suspension

Dans le but de réduire les conditions de "déplacement" et de "déséquilibre", votre nouvelle laveuse combine :

- 4 jambes élastiques à ressort pour isoler la vibration
- 2 amortisseurs à la base de la laveuse pour minimiser le mouvement
- Un anneau d'équilibre au sommet du panier de lavage pour minimiser la vibration

Panier en acier inoxydable

Le panier en acier inoxydable élimine la corrosion et permet des vitesses d'essorage plus élevées pour extraire plus d'eau et réduire le temps de séchage.

Système de lavage à haute efficacité

Votre nouvelle laveuse à chargement supérieur et haute efficacité économise du temps avec des charges moins nombreuses et plus grosses, conserve les ressources et réduit aussi vos factures d'eau et d'énergie.

Système de lavage/rinçage à filtrage forcé

Cette laveuse filtre 100 % de l'eau de lavage et de rinçage. L'eau est filtrée, puis recirculée. Le filtrage forcé retient les particules de sable et de poussière, les expulse par le tuyau d'évacuation de telle sorte qu'elles ne sont pas redéposées sur les vêtements propres.

UTILISATION DE LA LAVEUSE

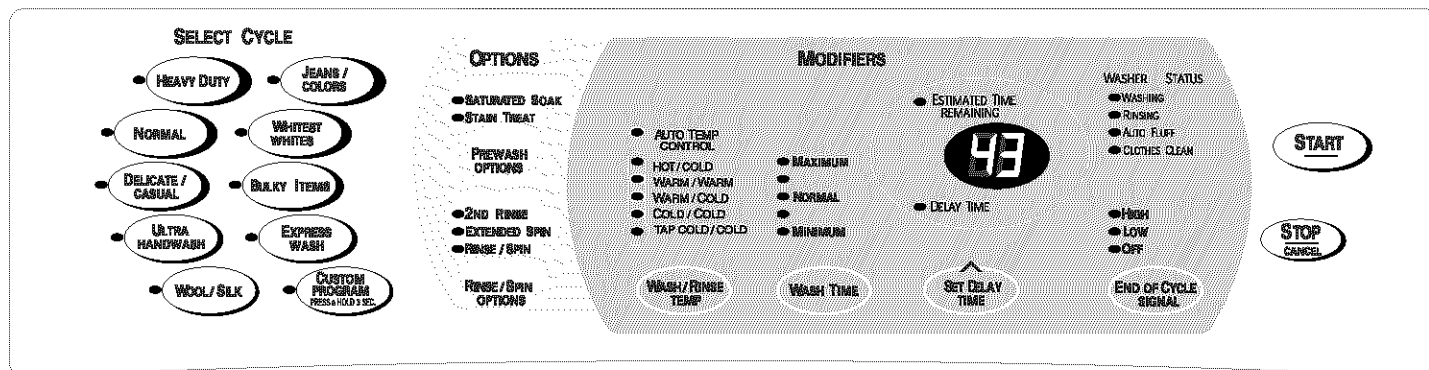

Mise en marche de la laveuse

⚠ AVERTISSEMENT



Risque d'incendie

Ne jamais mettre des articles humectés d'essence ou d'autres fluides inflammables dans la laveuse.

Aucune laveuse ne peut complètement enlever l'huile.

Ne pas faire sécher des articles qui ont été salis par tout genre d'huile (y compris les huiles de cuisson).

Le non-respect de ces instructions peut causer un décès, une explosion ou un incendie.

AVERTISSEMENT : Pour réduire le risque d'incendie, de choc électrique ou de blessures corporelles, lire les INSTRUCTIONS IMPORTANTES DE SÉCURITÉ avant de faire fonctionner cet appareil.

Le texte suivant est un guide sur la mise en marche de la laveuse. Des références périodiques à d'autres sections de ce manuel donnent des renseignements plus détaillés.

1. Mettre une charge triée dans la laveuse. Charger jusqu'au niveau indiqué ci-dessous. (Voir "Chargement".)

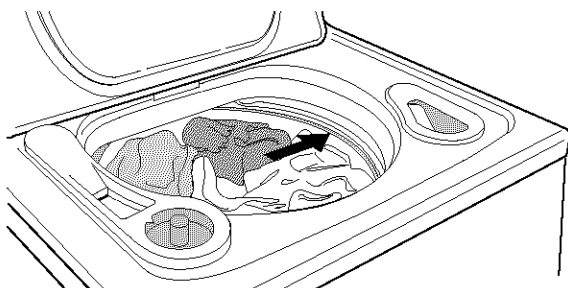

2. Verser une quantité mesurée de détergent en poudre ou liquide dans le distributeur de détergent.



- Pour obtenir le meilleur rendement, utiliser des détergents à haute efficacité. L'emballage de ce type de détergent portera la mention "HE" ou "Haute Efficacité". La nouvelle action de lavage de la CALYPSO® ainsi qu'une quantité d'eau réduite pourrait créer un moussage excessif avec un détergent ordinaire. Les détergents HE comme TIDE® HE sont fabriqués pour produire la bonne quantité de mousse pour la meilleure performance. Suivre les instructions du fabricant pour déterminer la quantité de détergent à utiliser.

REMARQUE : Il est possible d'ajouter un agent de blanchiment (liquide ou en poudre) sans danger pour les couleurs dans ce distributeur. Veiller à utiliser un agent de blanchiment en poudre si vous utilisez un détergent en poudre, et un agent de blanchiment liquide si vous utilisez un détergent liquide.

3. Verser la quantité d'eau de Javel mesurée dans le distributeur d'eau de Javel, au besoin. L'eau de Javel sera diluée et distribuée automatiquement au bon moment durant le programme de lavage.

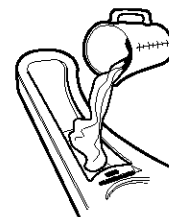

- Ne pas trop remplir. Ne jamais utiliser plus de 1 tasse (250 mL) pour une charge complète. Utiliser une quantité moindre avec une charge plus petite.
- Suivre les recommandations du fabricant pour une utilisation sûre.
- Utiliser une tasse avec un bec verseur pour éviter de renverser le liquide. Ne pas laisser l'eau de Javel éclabousser, dégoutter ou couler dans le panier de la laveuse.
- Il restera une petite quantité d'eau dans le distributeur. Ceci est normal.

REMARQUE : Utiliser seulement de l'eau de Javel dans ce distributeur.

- Verser l'assouplissant de tissu liquide mesuré dans le distributeur d'assouplissant de tissu liquide, si désiré.



- Ne pas trop remplir. Le distributeur contient 3 oz (94 mL), ou un plein bouchon d'assouplissant de tissu.
- L'assouplissant de tissu est distribué lors du rinçage final.
- Ne pas renverser ou laisser dégoutter de l'assouplissant de tissu sur le linge.
- Il restera une petite quantité d'eau dans le distributeur. Ceci est normal.

REMARQUE : Utiliser seulement de l'assouplissant de tissu liquide dans ce distributeur.

- Fermer le couvercle de la laveuse.
- Choisir un programme. Cette opération allume l'afficheur de la laveuse. (Voir "Programmes".)
- Choisir une option, si désiré. (Voir "Options".)
- Choisir les modificateurs désirés. (Voir "Modificateurs".)
- Appuyer sur START (Mise en marche). Le programme de lavage commence et l'afficheur indique le temps approximatif restant.

REMARQUE : Si on n'appuie pas sur Start (Mise en marche) en deçà de 5 minutes du choix du programme, la laveuse s'arrête automatiquement.

Pause ou remise en marche

Pour faire effectuer une pause à la laveuse en tout temps

Appuyer sur STOP/CANCEL (Arrêt/annulation).

Pour remettre la laveuse en marche

Fermer le couvercle et appuyer sur START (Mise en marche).

Changement des programmes, options et modificateurs

Il est possible de changer les programmes, options et modificateurs en tout temps avant d'appuyer sur le bouton Start (Mise en marche).

- Un bref signal sonore marque le choix d'un changement.
- Deux brefs signaux sonores marquent le choix d'une combinaison non disponible. La dernière sélection ne sera pas acceptée.

Changement des programmes après avoir appuyé sur Start (Mise en marche)

- Appuyer deux fois sur STOP/CANCEL (Arrêt/Annulation).
- Choisir le programme de lavage désiré.
- Appuyer sur Start (Mise en marche).

La laveuse recommence au début d'un nouveau programme.

REMARQUE : Si on n'appuie pas sur Start (Mise en marche) en deçà de 5 minutes de la pause de la laveuse, celle-ci s'arrête automatiquement.

Changement des options et modificateurs après avoir appuyé sur Start (Mise en marche)

Il est possible de changer une option ou un modificateur en tout temps avant que l'option ou le modificateur choisi ne commence.

- Appuyer sur STOP/CANCEL (Arrêt/Annulation).
- Choisir la nouvelle option et/ou les nouveaux modificateurs.
- Appuyer sur Start (Mise en marche) pour continuer le programme.

Programmes

Utiliser ces touches pour choisir le bon programme de lavage pour le type de tissu à laver.

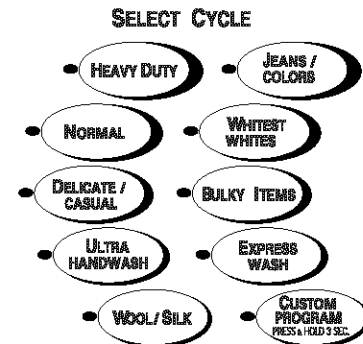

- Pour la plupart des charges, utiliser la durée recommandée dans les réglages de programme pré-réglés..
- Pour les tissus solides et très sales, utiliser une durée de lavage plus longue.
- Pour les tissus délicats ou légèrement sales, utiliser une durée de lavage plus courte.

HEAVY DUTY (Service rigoureux)

Utiliser ce programme pour les charges de tissus solides ou très sales. La durée pré-réglée du programme de lavage est de 23 minutes. Si on lave une petite charge, 6 articles ou moins, il est recommandé d'utiliser le programme Normal. L'option de traitement des taches est implicite pour ce programme, mais elle peut être annulée. (Voir "Changement des programmes, options et modificateurs".)

NORMAL

Utiliser ce programme pour les articles de coton et de lin normalement sales. Le programme combine une action de lavage à vitesse moyenne et un essorage à vitesse élevée. Si on lave une petite charge, 6 articles ou moins, il est recommandé d'utiliser le programme Jeans/Colors (jeans/couleurs).

JEANS/COLORS (Jeans/Couleurs)

Utiliser ce programme pour les articles foncés ou de couleur qui peuvent déteindre ou se décolorer. Le programme combine une action de lavage à vitesse faible ou moyenne et un essorage final à vitesse élevée.

WHITEST WHITES (Blancs les plus blancs)

Ce programme introduit de l'eau de Javel dans la charge au bon moment pour le blanchiment amélioré des tissus blancs très sales. Pour l'enlèvement maximum de la saleté et des taches, il faut utiliser de l'eau de Javel. L'option de traitement des taches est implicite pour ce programme, mais elle peut être annulée. (Voir "Changement des programmes, options et modificateurs".)

DELICATE/CASUAL (Déliat/Tout-aller)

Utiliser ce programme pour les vêtements de tous les jours ou légèrement sales et les tissus et vêtements sans repassage comportant la mention d'un programme "Déliat" sur l'étiquette d'entretien. Une vitesse d'essorage faible/moyenne est utilisée pour réduire le froissement.

BULKY ITEMS (Articles encombrants)

Utiliser ce programme pour les gros articles tels que les couvertures et couvre-lits. Le nettoyage commence par une aspersion de mélange d'eau et de détergent pour bien saturer la grosse charge. Vient ensuite une action de lavage à faible/moyenne vitesse et un essorage à faible/moyenne vitesse pour maintenir l'équilibre de la charge.

ULTRA HANDWASH (Lavage manuel Ultra)

Utiliser ce programme pour les vêtements portant la mention "Lavage manuel" sur l'étiquette d'entretien et les articles nécessitant un soin spécial. Le nettoyage doux commence par une aspersion continue d'un mélange d'eau et de détergent alors que la charge tourne à une vitesse extra-lente. Cette étape dure environ une minute et est suivie par une brève période d'action de lavage extra-faible. La vitesse d'essorage faible/moyenne contribue à réduire le froissement.

Vêtements étiquetés "Lavage manuel" parce que :

- La confection des fibres peut être sensible à l'action de lavage.
- Le tissu contient des teintures sensibles qui peuvent déteindre.

REMARQUE : Certains articles à "Lavage manuel", particulièrement la laine, rétrécissent naturellement au lavage. Garder ceci à l'esprit lors de l'achat d'articles étiquetés "Lavage manuel". Les articles qui rétrécissent devraient être séchés à plat. Pendant qu'ils sont encore mouillés, bloquer ces articles en les étirant doucement à leur taille originale.

EXPRESS WASH (Lavage rapide)

Utiliser ce programme pour les petites charges légèrement sales dont on a besoin tout de suite. Le nettoyage rapide commence par une aspersion continue d'un mélange d'eau et de détergent alors que la charge tourne à une vitesse extra-faible, suivie par une brève période de lavage à vitesse faible/moyenne. L'essorage à haute vitesse réduit la durée de séchage.

WOOL/SILK (Lainage/soie)

Utiliser ce programme pour les articles lavables normalement nettoyés à sec. Le programme combine un nettoyage par vaporisation et une action de lavage extra-faible pour procurer un soin doux des articles délicats tels que les chandails de laine et les chemisiers de soie. La faible vitesse d'essorage contribue au maintien de la forme des vêtements.

CUSTOM PROGRAM (Programme personnalisé)

Le programme personnalisé vous permet de mettre en mémoire un programme de lavage personnalisé pour utilisation future.

Personnalisation d'un programme de lavage :

1. Choisir un programme.
2. Choisir les options désirées.
3. Choisir les modificateurs désirés.
4. Appuyer sur CUSTOM PROGRAM (Programme personnalisé) environ 3 secondes jusqu'à l'émission d'un signal sonore.
5. Appuyer sur START (Mise en marche). Le programme personnalisé est maintenant sauvegardé pour utilisation future. Pour réutiliser ce programme, sélectionner CUSTOM PROGRAM (Programme personnalisé) et appuyer sur START (Mise en marche).

Réglages de programme pré-réglés

Pour faciliter l'utilisation, les réglages de programme pré-réglés fournissent les réglages recommandés de soin des tissus pour chaque programme.

Utilisation des réglages de programme pré-réglés :

1. Choisir le programme désiré en appuyant sur l'une des touches en-dessous de SELECT CYCLE (Programme sélectionné). Les réglages de programme pré-réglés seront affichés (voir le tableau ci-dessous).
2. Appuyer sur START (Mise en marche). Le programme de lavage commencera.

RÉGLAGE DE PROGRAMME PRÉRÉGLÉ

Programme	Minutes pré-réglées	Durée de lavage*	Température de lavage/rinçage
HEAVY DUTY (Service Rigoureux)	65	MAXIMUM Maximale	WARM/COLD Tiède/Froide
NORMAL	43	NORMAL Normale	WARM/COLD Tiède/Froide
JEANS/COLORS (Jeans/Couleurs)	44	NORMAL Normale	WARM/COLD Tiède/Froide
DELICATE/CASUAL (Délicat/Tout-aller)	38	NORMAL Normale	WARM/COLD Tiède/Froide
ULTRA HANDWASH (Lavage manuel Ultra)	30	MINIMUM Minimale	COLD/COLD Froide/Froide
EXPRESS WASH (Lavage rapide)	22	MINIMUM Minimale	WARM/COLD Tiède/Froide
WHITEST WHITES (Blancs les plus blancs)	65	NORMAL Normale	HOT/COLD Chaude/Froide (Pas de CAT)
BULKY ITEMS (Articles encombrants)	44	NORMAL Normale	WARM/COLD Tiède/Froide
WOOL/SILK (Lainage/soie)	28	MINIMUM Minimale	COLD/COLD Froide/Froide

* La durée de lavage en minutes apparaîtra sur l'afficheur pendant le choix des sélections. La durée totale du programme apparaîtra, y compris les durées estimées de vidange et de remplissage, une fois que l'on a appuyé sur START (Mise en marche).

Ce qui se produit au cours d'un programme de lavage

Après que la charge a été mise dans la laveuse, que l'on a choisi le programme, les options et les modificateurs et que l'on a appuyé sur START (Mise en marche), la laveuse procède comme suit :

Distribue la charge

- La charge est d'abord duvetée pour la distribuer avant l'addition de l'eau.

Se remplit

- L'eau entre par le distributeur pour se mélanger avec le détergent. L'addition d'eau continue jusqu'à ce que la charge soit mouillée et qu'il y ait suffisamment d'eau pour maintenir l'aspersion. Cette méthode de lavage et de rinçage utilise moins d'eau et améliore l'efficacité de nettoyage du détergent. Par conséquent, si vous ouvrez le couvercle, vous verrez seulement une charge mouillée et non une cuve pleine d'eau.

Lave

- Au fur et à mesure que la laveuse continue de se remplir, le panier se met à tourner à faible vitesse et le mélange de détergent et d'eau est aspergé sur la charge.
- La rotation s'arrête et le mouvement de lavage CALYPSO® commence pendant que l'eau continue d'être aspergée sur la charge en mouvement. La durée du lavage dépend du programme et de la durée de lavage choisie.
- Le mouvement de lavage CALYPSO® comporte cinq vitesses de lavage en combinaison avec des rotations d'aspersion à faible vitesse pour divers besoins des soins des tissus.
- L'eau de Javel est distribuée au cours des 2 à 3 dernières minutes du programme de lavage pour assurer les meilleurs résultats de nettoyage.
- L'eau de lavage est alors vidangée par essorage avant le début du rinçage.

Rince

- Le rinçage s'effectue de la même manière que le lavage. De l'eau fraîche est ajoutée à une vitesse de rotation lente. La charge est ensuite soumise à des rinçages par aspersion, puis l'eau est vidangée et le processus de rinçage est répété. Le nombre de rinçages dépend du programme.
- Au cours du dernier rinçage, l'assouplissant de tissu est distribué au fond de la cuve, puis aspergé sur la charge.

Exécute l'essorage final

- Ce qui reste de l'eau de rinçage est vidangé et la charge est essorée. Le degré d'essorage dépend du programme choisi.

Pour faciliter le déchargement, la charge se détache des parois du panier par le biais du mouvement de lavage CALYPSO®.

Bruits normalement émis par la laveuse

Comme pour tout nouveau produit, vous entendrez des bruits auxquels vous n'êtes pas habitué. Il est possible que vous entendiez divers bruits au cours du lavage, du rinçage et de l'essorage. Entre les étapes de lavage, il y aura des pauses momentanées. Vous entendrez l'aspersion et l'éclaboussement de l'eau au cours des programmes de lavage et de rinçage. Ces nouveaux bruits et pauses font partie du fonctionnement normal de la laveuse. (Voir "Dépannage".)

Options

Utiliser cette caractéristique pour choisir les options de prélavage et de rinçage désirées pour le programme de lavage.

PREWASH OPTIONS (Options de prélavage)

Choisir une option de prélavage pour assurer un nettoyage à fond des charges très sales et tachées.

- SATURATED SOAK
- STAIN TREAT

PREWASH
OPTIONS

SATURATED SOAK (Trempeage saturé)

Utiliser cette option pour les taches fixées et la saleté nécessitant un temps supplémentaire. Le trempage dans cette laveuse diffère de celui d'une laveuse conventionnelle. La laveuse asperge la charge d'eau et de détergent pendant 4 minutes à une vitesse de rotation extra-lente suivie d'une brève période de lavage à la vitesse du programme choisi. Puis, la laveuse procède à une autre période d'aspersion de 4 minutes et de rotation extra-lente. Le programme de lavage effectue alors une pause pour que le détergent agisse sur les saletés. Le trempage saturé (SATURATED SOAK) est alors suivi du programme choisi. L'utilisation du trempage saturé (SATURATED SOAK) prolongera le programme de lavage de 16 minutes.

STAIN TREAT (Traitement des taches)

Cette option procure une action de nettoyage CATALYST® améliorée pour les taches tenaces. Les programmes HEAVY DUTY (Service rigoureux) et WHITEST WHITES (Blancs les plus blancs) incluent automatiquement le traitement (STAIN TREAT) des taches pour des durées de lavage totales de 23 minutes.

REMARQUE : La désactivation du traitement (STAIN TREAT) des taches des programmes HEAVY DUTY et WHITEST WHITES diminuera les durées totales de lavage à 19 minutes.

Le traitement (STAIN TREAT) des taches peut être choisi comme option avec les autres programmes. Voir le tableau ci-dessous pour les détails.

Programme	TRAITEMENT DES TACHES
HEAVY DUTY (Service rigoureux)	Valeur implicite (durée de lavage totale de 23 minutes)
NORMAL	Option
JEANS/COLOR (Jeans/Couleurs)	Non disponible
DELICATE/CASUAL (Délicat/Tout-aller)	Option
ULTRA HANDWASH (Lavage manuel Ultra)	Option
EXPRESS WASH (Lavage rapide)	Option
WHITEST WHITES (Blancs les plus blancs)	Valeur implicite (durée de lavage totale de 23 minutes)

Programme	TRAITEMENT DES TACHES
BULKY ITEMS (Articles encombrants)	Non disponible

WOOL/SILK (Laine/soie)	Non disponible
----------------------------------	----------------

RINSE/SPIN OPTIONS (Options de rinçage/essorage)

Le choix de cette option permet d'opter pour un second rinçage et l'option d'essorage prolongé. Il est aussi possible de choisir et d'exécuter EXTENDED SPIN (Essorage prolongé) et le RINSE/SPIN (Rinçage/essorage) sans d'abord choisir un programme. L'option RINSE/SPIN (Rinçage/essorage) n'est pas disponible si un programme a été choisi.

- 2ND RINSE
- EXTENDED SPIN
- RINSE / SPIN

RINSE/SPIN
OPTIONS

Appuyer sur RINSE/SPIN OPTIONS (Options de Rinçage/essorage) jusqu'à ce que le témoin lumineux vis-à-vis du réglage désiré s'illumine.

2nd Rinse (Second rinçage)

Le choix de cette option procure un second rinçage à la même température d'eau choisie pour le premier rinçage. Il est possible d'ajouter un second rinçage à n'importe quel programme de lavage.

EXTENDED SPIN (Essorage prolongé)

Cette option ajoute 3 minutes d'essorage à tout programme pour réduire la durée de séchage et économiser de l'énergie. Si on choisit EXTENDED SPIN (Essorage prolongé) sans choisir un programme de lavage, on obtient un essorage à haute vitesse de 8 minutes.

RINSE/SPIN (Rinçage/Essorage)

Utiliser cette option pour obtenir une combinaison de rinçage et d'essorage suivie d'un essorage à haute vitesse. La durée affichée inclura une approximation du temps nécessaire pour remplir et vidanger la laveuse. L'assouplissant de tissu peut être ajouté au distributeur.

Quand utiliser l'option RINSE/SPIN (Rinçage/Essorage) :

- Pour les charges qui nécessitent un rinçage seulement.
- Pour achever un programme après une interruption de courant.
- Pour ajouter un assouplissant de tissu à la charge.

Utilisation ou changement des réglages de rinçage/essorage :

1. Ajouter un assouplissant de tissu au distributeur (si désiré).
2. Appuyer sur la commande RINSE/SPIN OPTIONS (Options de rinçage/essorage) jusqu'à ce que le témoin lumineux de rinçage/essorage (RINSE/SPIN) s'illumine.
3. Appuyer sur START (Mise en marche).

Modificateurs

Les modificateurs permettent de personnaliser encore plus les programmes et d'économiser de l'énergie.

WASH/RINSE TEMP (Température de lavage/rinçage)

Choisir une température d'eau en fonction du type de la charge à laver. Utiliser l'eau la plus chaude sans danger pour les tissus. Observer les instructions sur les étiquettes des vêtements.

Les rinçages à l'eau tiède laissent les charges plus sèches que les rinçages à l'eau froide. Les rinçages à l'eau tiède augmentent le froissement. Dans les climats froids, un rinçage à l'eau tiède peut rendre le déchargement plus confortable. Les rinçages à l'eau froide économisent l'énergie.

Guide de température

Température de l'eau de lavage	Tissus suggérés
HOT (Chaude) 111°F (44°C) ou plus	Blancs et pastels Saletés intenses
WARM (Tiède) 90°-110°F (32° - 43°C)	Couleurs vives Saletés moyennes à légères
COLD (Froide) 70°-90°F (21° - 32°C)	Couleurs qui déteignent ou se décolorent Saletés légères

Dans les températures d'eau de lavage plus froides que 70°F (21°C), les détergents ne se dissolvent pas. Les saletés peuvent être difficiles à enlever.

AUTO TEMP CONTROL (Commande automatique de la température)

La CAT (commande automatique de la température) détecte et maintient électroniquement une température d'eau uniforme. La CAT règle l'arrivée d'eau chaude et d'eau froide. La CAT est automatiquement mise en oeuvre quand un programme est choisi. (Voir "Réglages de programme pré-réglés" à "Programmes".)

La CAT est disponible avec les réglages WARM/WARM (Tiède/Tiède), WARM/COLD (Tiède/Froide) et COLD/COLD (Froide/Froide). Le témoin lumineux de la AUTO TEMP CONTROL (Commande automatique de la température) s'allumera pour indiquer que la CAT fonctionne.

- AUTO TEMP CONTROL
- HOT / COLD
- WARM / WARM
- WARM / COLD
- COLD / COLD
- TAP COLD / COLD



- La CAT assure un nettoyage uniforme.
- Lors de l'utilisation de la CAT au réglage de lavage à l'eau froide, de l'eau tiède est ajoutée à la laveuse pour maintenir une température approximative de 75°F (24°C), pour que les détergents se dissolvent bien.
- Les lavages à l'eau tiède sont réglés à environ 100°F (38°C).

- Les rinçages à l'eau tiède sont réglés à environ 75°F (24°C). Il s'agit d'un rinçage moins tiède que celui auquel vous êtes habitué, mais il économise de l'énergie et donne un rinçage adéquat. La charge est à une température confortable pour être sortie de la laveuse.

WASH TIME (Durée de lavage)

La durée de lavage est pré-réglée pour chaque programme de lavage. (Voir "Réglages de programme pré-réglés" à "Programmes".) Dès que l'on appuie sur la touche WASH TIME (Durée de lavage), la durée du programme (minutes) augmentera ou diminuera sur l'afficheur ESTIMATED TIME REMAINING (Temps approximatif restant) et un témoin différent de WASH TIME (Durée de lavage) s'allumera. Pour obtenir la durée de lavage minimale, appuyer sur la touche jusqu'à ce que le témoin lumineux à côté de MINIMUM s'allume. Il s'agit de la durée de lavage la plus courte disponible pour ce programme.

- MAXIMUM
-
- NORMAL
-
- MINIMUM



Lorsqu'un programme de lavage est mis en marche, le temps qui reste, y compris les remplissages et vidanges, sera affiché. Le compte à rebours s'effectuera jusqu'à la fin du programme. Le témoin ESTIMATED TIME REMAINING (Temps approximatif restant) s'allumera.

- ESTIMATED TIME REMAINING



- DELAY TIME

SET DELAY TIME (Réglage de la mise en marche différée)

On peut utiliser la caractéristique de SET DELAY TIME (Réglage de la mise en marche différée) pour retarder la mise en marche d'un programme de lavage jusqu'à 11 heures (selon le modèle).

1. Charger la laveuse et remplir les distributeurs.
2. Fermer le couvercle de la laveuse.
3. Choisir le programme, les options et les modificateurs désirés.
4. Appuyer sur SET DELAY TIME (Réglage de la mise en marche différée). 1H (une heure) sera affiché dans la fenêtre de la mise en marche différée. Le témoin lumineux de la DELAY TIME (Mise en marche différée) s'allumera.

- ESTIMATED TIME REMAINING



- DELAY TIME



5. Pour une Mise en marche différée plus longue, appuyer sur SET DELAY TIME (Réglage de la Mise en marche différée). La durée augmentera par tranche de une heure.
6. Appuyer sur START (Mise en marche). Le compte à rebours avant le programme de lavage apparaîtra dans l'afficheur de l'heure.

Pour changer l'heure de Delay Time (Mise en marche différée) :

- Appuyer sur STOP/CANCEL (Arrêt/Annulation).
- Régler de nouveau l'heure de SET DELAY TIME (Réglage de la mise en marche différée).
- Appuyer sur START (Mise en marche) pour commencer le compte à rebours.

Pour annuler la mise en marche différée :

Appuyer de nouveau sur START (Mise en marche) pour commencer le programme tout de suite ou appuyer deux fois sur STOP/CANCEL (Arrêt/Annulation).

END OF CYCLE SIGNAL (Signal de fin de programme réglable)

Un signal sonore se fera entendre à la fin du programme. Le niveau sonore de ce signal peut être réglé en appuyant sur END OF CYCLE SIGNAL (Signal de fin de programme). Le volume du signal que l'on entend à la fin du programme se fera entendre à mesure que l'on appuie sur les touches.

- HIGH
- LOW
- OFF



Témoins indicateurs

SELECT CYCLE (Programme choisi)

Situés à côté de chaque touche, ces témoins indiquent le programme choisi.

OPTIONS

Ces témoins montrent les options de pré-lavage et/ou rinçage/essorage choisies.

MODIFIERS (Modificateurs)

Ces témoins montrent les choix effectués pour la température de lavage/rinçage, la durée de lavage, le temps estimé qui reste dans le programme et le signal de fin de programme.

WASHER STATUS (État d'avancement de la laveuse)

Ces témoins montrent quelle portion du programme de la laveuse est en cours.

WASHER STATUS

- WASHING
- RINSING
- AUTO FLUFF
- CLOTHES CLEAN

Commandes de fonctionnement

START (Mise en marche)

Appuyer sur START (Mise en marche) pour mettre la laveuse en marche après la sélection d'un programme. S'assurer d'avoir choisi toutes les options et tous les modificateurs désirés. Le couvercle doit être fermé pour que la laveuse se mette en marche.



STOP/CANCEL (Arrêt/Annulation)

Appuyer sur STOP/CANCEL (Arrêt/Annulation) une fois pour effectuer une pause ou arrêter la laveuse à tout moment. Appuyer sur START (Mise en marche) pour achever le programme à partir du point où il a été arrêté. Appuyer sur STOP/CANCEL (Arrêt/Annulation) deux fois pour arrêter la laveuse.



CONSEILS DE LESSIVAGE

Préparation des vêtements pour le lavage

Suivre les recommandations suivantes pour prolonger la vie de vos vêtements.

- Fermer les fermetures à glissière, les boutons pression et les crochets pour éviter d'accrocher d'autres articles. Enlever les épingles, les boucles et autres objets durs pour éviter d'égratigner l'intérieur de la laveuse. Ôter les garnitures et les ornements non lavables.
- Vider les poches et les retourner.
- Retourner les revers et enlever la charpie et la poussière avec une brosse.
- Retourner les tricotés synthétiques pour éviter le boulochage.
- Attacher les cordons et les ceintures-écharpes pour empêcher l'emmêlement.
- Réparer les déchirures, les ourlets et coutures décosus.
- Traiter les taches.
- Les vêtements tachés ou mouillés devraient être lavés sans délai pour obtenir les meilleurs résultats.

Tri

- Séparer les articles très sales des articles légèrement sales, même si on les lave normalement ensemble. Séparer les articles qui forment de la charpie (serviettes, chenille) des articles qui attrapent la charpie (velours côtelé, synthétique, pressage permanent). Dans la mesure du possible, retourner les articles qui forment de la charpie.
- Séparer les couleurs foncées et les articles grand teint des articles qui déteignent.
- Trier en fonction des tissus et de la confection (cotons solides, tricotés, articles délicats).

Déchargement

- Retirer les vêtements de la laveuse une fois que le programme est terminé. Des objets en métal comme les fermetures éclair, les boutons pressions et les boucles peuvent rouiller si on les laisse longtemps dans le panier de la laveuse.

Chargement

Suggestions de chargement (capacité maximale de charge)

Laveuse KING SIZE™ Capacité Plus

Vêtements de travail

4 jeans	2 survêtements (bas)
4 pantalons	2 survêtements (haut)
4 chemises	

Serviettes

10 serviettes de bain	14 débarbouillettes
10 serviettes à main	

Charge mixte

3 draps (1 très grand, 2 simples)	9 tee-shirts
4 taies d'oreiller	9 shorts
3 chemises	10 mouchoirs de poche
3 chemisiers	

ENTRETIEN DE LA LAVEUSE

Nettoyage de la laveuse

Nettoyage de l'extérieur

Utiliser une éponge ou un linge doux humide pour essuyer les renversements de détergent ou d'eau de Javel. Essuyer occasionnellement les surfaces externes de la laveuse pour maintenir son aspect d'appareil neuf.

Nettoyage de l'intérieur

Pour nettoyer l'intérieur de la laveuse, ajouter 1 tasse (250 mL) d'eau de Javel et 1 mesure ou bouchon plein de détergent dans le distributeur, puis faire effectuer le programme Normal à l'eau chaude. Répéter ce processus au besoin.

REMARQUE : Pour éliminer les dépôts imputables à la dureté de l'eau, utiliser un produit de nettoyage sans danger pour la laveuse.

Tuyaux flexibles d'alimentation de la laveuse

Remplacer les tuyaux d'alimentation après cinq ans d'utilisation afin de réduire les risques de problèmes avec les tuyaux. Inspecter périodiquement et remplacer les tuyaux d'alimentation comportant des renflements, des écrasements, des coupures, des signes d'usure ou de fuites.

Lors du remplacement des tuyaux d'alimentation, inscrire la date du remplacement sur l'étiquette à l'aide d'un marqueur permanent.

Préparation avant les vacances, un entreposage ou un déménagement

Installer et remettre la laveuse à un emplacement où elle ne sera pas exposée au gel. Comme il peut rester un résidu d'eau dans les tuyaux, le gel pourrait endommager la laveuse. Si la laveuse doit faire l'objet d'un déménagement ou être remise au cours d'une période hivernale, exécuter les opérations de préparation.

Période d'inutilisation ou de vacances :

On doit faire fonctionner la laveuse seulement lorsqu'on est présent. Si les utilisateurs doivent partir en vacances ou ne pas utiliser la laveuse pendant une période prolongée, il convient d'exécuter les opérations suivantes :

- Débrancher la laveuse ou déconnecter la source de courant électrique.
- Fermer les robinets d'arrivée d'eau. Ceci évitera les risques d'inondation (à l'occasion d'une surpression) au cours de la période d'absence.

Préparation de la laveuse pour l'hiver :

- Fermer les deux robinets d'arrivée d'eau.
- Déconnecter et vider les tuyaux flexibles d'alimentation d'eau.
- Verser dans le panier 1 pinte (1 L) d'antigel pour véhicules récréatifs.
- Faire exécuter à la laveuse un programme d'essorage prolongé pendant 30 secondes afin de mélanger l'antigel à l'eau restante.
- Débrancher la laveuse ou déconnecter la source de courant électrique.

Avant de réutiliser la laveuse :

- Rincer les tuyaux flexibles d'arrivée d'eau.
- Reconnecter les tuyaux flexibles d'alimentation d'eau.
- Ouvrir les deux robinets d'arrivée d'eau.
- Brancher la laveuse ou reconnecter la source de courant électrique.
- Faire exécuter à la laveuse n'importe quel programme de lavage avec ½ mesure de la quantité de détergent à haute efficacité normalement recommandée pour éliminer l'antigel.

Transport de la laveuse :

- Fermer les deux robinets d'arrivée d'eau.
- Déconnecter et reconnecter les tuyaux flexibles d'alimentation d'eau.
- Si la laveuse est déménagée pendant une période de gel, verser dans le panier 1 pinte (1 L) d'antigel pour véhicules récréatifs. Faire exécuter à la laveuse un programme Extended Spin (Essorage prolongé) pendant 30 secondes afin de mélanger l'antigel à l'eau restante.
- Déconnecter le dispositif de vidange du système de vidange.
- Débrancher la laveuse ou déconnecter la source de courant électrique.
- Placer les tuyaux flexibles d'alimentation d'eau dans le panier.
- Faire passer le cordon d'alimentation et le tuyau d'évacuation par-dessus le bord et les mettre dans le panier.
- Placer dans l'ouverture du panier le bouchon de mousse expansée utilisé lors de l'expédition de la laveuse. Fermer le couvercle et le maintenir en place avec un bout de ruban adhésif sur le couvercle et sur l'avant de la laveuse.

Réinstallation de la laveuse

- Suivre les "Instructions d'installation" pour choisir l'emplacement, mettre la laveuse d'aplomb et la connecter.
- Faire exécuter à la laveuse n'importe quel programme de lavage avec ½ mesure de la quantité de détergent à haute efficacité normalement recommandée pour éliminer l'antigel, le cas échéant.

DÉPANNAGE

Essayer d'abord les solutions suggérées ici; elles pourraient vous éviter le coût d'une visite de service...

Messages codes affichés par la laveuse.

Si l'un de ces codes continue d'être affiché, faire un appel de service.

- **“PF” (Panne de courant) clignote**
Le programme de lavage a-t-il été interrompu par une panne de courant? Appuyer sur START (Mise en marche) pour continuer le programme à partir du moment où il y a eu une panne de courant, - OU - appuyer sur STOP/CANCEL (Arrêt/annulation) pour effacer l'affichage et annuler complètement le programme.
- **“FL” (Surremplissage) clignote**
La laveuse émettra un signal sonore toutes les 10 secondes sans relâche. La pompe fonctionnera une demi-minute puis s'arrêtera une demi-minute jusqu'à ce que l'interrupteur de surremplissage soit remis à zéro ou que le courant soit déconnecté. Appuyer sur STOP/CANCEL (Arrêt/annulation) pour effacer l'affichage. Fermer les robinets d'arrivée d'eau si l'eau continue de couler.
- **“Er” (Erreur de réinitialisation du processeur)**
Les renseignements sur le programme n'ont pas été sauvegardés au cours d'une panne de courant. Appuyer sur STOP/CANCEL (Arrêt/annulation) pour effacer l'affichage.
- **“LF” (Long remplissage) clignote**
Les tuyaux d'arrivée d'eau sont-ils déformés ou obstrués? Les tamis des robinets d'arrivée d'eau sont-ils dégagés? Appuyer sur STOP/CANCEL (Arrêt/annulation) pour effacer l'affichage.
- **“CE” (Erreur de communication) clignote - émet un signal sonore une fois**
Appuyer sur STOP/CANCEL (Arrêt/annulation) pour effacer l'affichage.
- **“Ld” (Longue vidange) clignote**
Le tuyau d'évacuation est-il déformé ou obstrué? Appuyer sur STOP/CANCEL (Arrêt/annulation) pour effacer l'affichage.
- **“CA” ou “Cl” (Limite de courant)**
La laveuse est-elle surchargée? Appuyer sur STOP/CANCEL (Arrêt/annulation) pour effacer l'affichage.
- **“Or” (Relais ouvert)**
Défaillance de fonctionnement de la laveuse. Faire un appel de service.
- **“Sr” (Relais bloqué)**
Défaillance de fonctionnement de la laveuse. Faire un appel de service.
- **“LS” (Erreur de commutateur de couvercle) clignote**
Le couvercle de la laveuse est-il ouvert? Fermer le couvercle et appuyer sur START (Mise en marche) pour continuer le programme.

Le couvercle est-il fermé? Ouvrir et fermer le couvercle. Appuyer sur STOP/CANCEL (Arrêt/annulation) pour effacer l'affichage.
- **“SL” (Blocage par la mousse)**
Appuyer sur STOP/CANCEL (Arrêt/annulation) pour effacer l'affichage. Vidanger/essorer la charge : remettre le programme en marche. Ne pas utiliser de détergent. Utiliser de l'eau froide.

- **“dt” (Tests de diagnostic)**
Pour les diagnostics de service seulement. Appuyer sur STOP/CANCEL (Arrêt/annulation) pour effacer l'affichage.
- **“ob” (Déséquilibre)**
La charge est-elle déséquilibrée? Redistribuer la charge. Fermer le couvercle et appuyer sur START (Mise en marche).

Absence de remplissage, rinçage ou agitation

- **Le niveau d'eau semble-t-il trop bas, ou la laveuse semble-t-elle ne pas se remplir complètement?**
Cette laveuse utilise très peu d'eau et ne se remplit jamais complètement. L'eau ne sera pas visible au-dessus de la plaque de lavage.
- **Vérifier ce qui suit :**
Le cordon d'alimentation est-il branché sur une prise à 3 alvéoles reliée à la terre?

La prise de courant est-elle alimentée? Vérifier la source d'électricité ou faire venir un électricien.

Les robinets d'arrivée d'eau chaude et d'eau froide sont-ils ouverts?

Le tuyau d'arrivée d'eau est-il déformé?

Les tamis des valves d'entrée d'eau sont-ils obstrués?

La laveuse s'arrête

- **Vérifier ce qui suit :**
Le cordon d'alimentation est-il branché sur une prise à 3 alvéoles reliée à la terre?

Y a-t-il un surmoussage? Annuler le programme courant. Appuyer sur RINSE/SPIN (Rinçage/essorage) pour vidanger la charge. Choisir de nouveau le programme désiré et appuyer sur START (Mise en marche). Ne pas ajouter de détergent. Utiliser de l'eau froide.

Les robinets d'arrivée d'eau chaude et d'eau froide sont-ils ouverts?

Le tuyau d'arrivée d'eau est-il déformé?

Les tamis des valves d'entrée d'eau sont-ils obstrués?
- **Après avoir ouvert le couvercle, avez-vous appuyé sur START (Mise en marche)?**
Si le couvercle est ouvert durant le fonctionnement, la laveuse s'arrête. Fermer le couvercle ne remettra pas la laveuse en marche. Il faut appuyer sur START (Mise en marche).
- **La prise de courant est-elle alimentée?**
Vérifier la source d'électricité ou faire venir un électricien.
- **Un fusible est-il grillé ou un disjoncteur s'est-il ouvert?**
Si le problème persiste, faire venir un électricien.
- **Utilisez-vous un cordon de rallonge?**
Ne pas utiliser un cordon de rallonge.
- **La laveuse est-elle surchargée?**
Laver de plus petites charges. Voir “Mise en marche de la laveuse” pour la quantité maximale de la charge.
- **Avez-vous ajouté d'autres articles à la charge après que la laveuse s'est mise en marche?**
Une fois que la charge est mouillée, il peut sembler y avoir de la place pour d'autres articles. Pour les meilleurs résultats, déterminer la quantité de la charge avec des articles secs seulement.

Défaillance de vidange/essorage de la laveuse

- **Le tuyau d'évacuation est-il obstrué, ou l'extrémité du tuyau d'évacuation se trouve-t-elle à plus de 96 po (244 cm) au-dessus du plancher?**
Voir les instructions d'installation pour la bonne installation du tuyau d'évacuation.
- **Le couvercle est-il ouvert?**
Le couvercle doit être fermé durant le fonctionnement.
- **Y a-t-il un surmoussage?**
Pour obtenir les meilleurs résultats, utiliser les détergents à haute efficacité tels que TIDE® HE, qui produisent moins de mousse. Suivre les instructions du fabricant.
- **La tension électrique est-elle basse?**
Vérifier la source électrique ou faire venir un électricien. Ne pas utiliser un cordon de rallonge.

La laveuse continue de se remplir/vider, ou le programme semble bloqué

- **Le sommet du tuyau d'évacuation est-il trop serré dans le tuyau rigide ou est-il fixé à ce tuyau par du ruban adhésif?**
Le tuyau d'évacuation doit être dégagé, mais bien ajusté. Ne pas sceller le tuyau d'évacuation avec du ruban adhésif. Le tuyau a besoin d'un passage d'air. (Voir les "Instructions d'installation".)

La laveuse fait du bruit

- **La charge est-elle équilibrée et la laveuse est-elle d'aplomb?**
La charge doit être équilibrée. Voir "Mise en marche de la laveuse" pour la quantité maximale de la charge.
La laveuse doit être d'aplomb. Les pieds avant devraient être bien installés et les écrous serrés. Régler de nouveau les pieds de nivellement arrière au besoin. (Voir les "Instructions d'installation".)
Les pieds arrière autoréglables sont-ils installés?
Entendez-vous un bruit d'aspersion d'eau? Ceci fait partie de l'action de lavage.
Si l'eau est vidangée rapidement de la laveuse, vous pouvez entendre le bruit de la succion de l'air par la pompe. Ceci se produit à la fin de la vidange. C'est normal.
Lorsque le programme passe du lavage à la vidange ou à l'essorage, vous pouvez entendre un bruit causé par les embrayages du système. Ceci est normal.
- **Lavez-vous des articles comportant des boutons pression, boucles ou fermetures à glissière en métal?**
Vous pouvez entendre le bruit d'articles métalliques touchant le panier. Ceci est normal.
- **Lavez-vous une petite charge?**
Vous entendrez plus de bruit d'éclaboussement lors du lavage de petites charges. Ceci est normal.
- **La laveuse est-elle installée sur un plancher solide?**
Voir les instructions d'installation pour les exigences relatives au plancher.

Fuites d'eau de la laveuse

- **Vérifier ce qui suit :**
Les tuyaux de remplissage sont-ils serrés? Les joints des tuyaux de remplissage sont-ils bien installés? La bride du tuyau d'évacuation est-elle bien installée? (Voir les "Instructions d'installation".)
- **L'évier ou le tuyau sont-ils obstrués?**
L'évier, le drain de plancher et le tuyau de rejet à l'égout doivent pouvoir traiter 17 gal. (64,1 L) d'eau à la minute.
- **L'eau gicle-t-elle de l'anneau de la cuve ou de la charge?**
La charge doit être équilibrée et la laveuse ne doit pas être surchargée. Sinon, l'eau de rinçage ou de remplissage peut gicler à partir de la charge.
La laveuse doit être d'aplomb. Les pieds avant devraient être bien installés et les écrous serrés. Régler de nouveau les pieds arrière autoréglables au besoin. (Voir les "Instructions d'installation".)
- **Avez-vous tiré le tuyau d'évacuation de la caisse de la laveuse et l'avez-vous installé dans le tuyau de rejet à l'égout ou l'évier de buanderie?**
(Voir les "Instructions d'installation".)
- **Vérifier la plomberie du domicile pour des fuites.**

Position incorrecte du panier de la laveuse

- **La charge est-elle équilibrée et la laveuse est-elle d'aplomb?**
La charge de lavage devrait être équilibrée.
La laveuse doit être d'aplomb. Les pieds avant devraient être bien installés et les écrous serrés. Régler de nouveau les pieds de nivellement à l'arrière au besoin. (Voir les "Instructions d'installation".)

Obstruction ou fuite des distributeurs

- **Les produits de lessive sont-ils dans le bon distributeur?**
Ajouter les bonnes quantités de détergent, d'assouplissant de tissu ou d'eau de Javel dans le bon distributeur. Ajouter l'agent de blanchiment en poudre ou liquide sans danger pour les couleurs au distributeur de détergent. Ne pas utiliser le distributeur d'eau de Javel pour l'agent de blanchiment sans danger pour les couleurs.

Charge trop mouillée

- **Avez-vous utilisé le bon programme pour la charge lavée?**
Choisir un programme avec une vitesse d'essorage plus élevée.
- **Avez-vous utilisé un rinçage à l'eau froide?**
Les rinçages froids laissent les charges plus mouillées que les rinçages tièdes. Ceci est normal.
- **Avez-vous utilisé un détergent de lessive ordinaire?**
Le détergent ordinaire peut causer un surmoussage et laisser la charge mouillée. Utiliser les détergents à haute efficacité tels que TIDE® HE.

Résidu ou charpie sur le linge

- **Avez-vous ajouté du détergent au distributeur?**
Pour les meilleurs résultats, utiliser le distributeur pour dissoudre le détergent.
- **Avez-vous effectué le tri correctement?**
Trier les articles qui forment la charpie (serviettes, chenille), des articles qui attrapent la charpie (velours côtelé, synthétiques). Assortir aussi les couleurs.
- **Avez-vous surchargé la laveuse?**
La charge doit être équilibrée. Voir "Mise en marche de la laveuse" pour la quantité maximale de la charge. Si la charge est excessive, elle peut piéger les particules de charpie. Laver de plus petites charges.
- **Vérifier ce qui suit :**
A-t-on laissé du papier ou un mouchoir de papier dans les poches?
- **Avez-vous utilisé suffisamment de détergent?**
Suivre les instructions du fabricant. Utiliser suffisamment de détergent pour maintenir la charpie en suspension dans l'eau.
- **L'eau de lavage est-elle plus froide que 70°F (21°C)?**
L'eau de lavage plus froide que 70°F (21°C) peut ne pas dissoudre le détergent complètement.
- **Utilisez-vous un programme de lavage doux?**
Considérer l'utilisation d'un détergent liquide pour les programmes à faible vitesse tels que Articles encombrants, Lavage manuel, Laine/Soie.

Présence de taches sur le linge

- **Avez-vous ajouté du détergent au distributeur?**
Pour les meilleurs résultats, utiliser le distributeur pour dissoudre le détergent.
- **Avez-vous utilisé suffisamment de détergent?**
Utiliser suffisamment de détergent pour enlever la saleté et la tenir en suspension. Pour le meilleur rendement, utiliser les détergents à haute efficacité tels que TIDE® HE, aux quantités recommandées par le fabricant.
- **Avez-vous ajouté un assouplissant de tissu directement à la charge?** Utiliser le distributeur d'assouplissant de tissu, si disponible. Ne pas laisser dégoutter l'assouplissant de tissu sur le linge.
- **Y a-t-il une présence de fer (rouille) supérieure à la moyenne dans l'eau?**
Il vous faudra peut-être faire installer un filtre à fer.
- **Avez-vous bien trié la charge?**
Séparer les articles de teinte foncée des articles blancs ou clairs.
- **Avez-vous déchargé la laveuse tout de suite?**
Pour éviter le transfert de teinture, décharger la laveuse dès qu'elle s'arrête.
- **Avez-vous une boule distributrice d'assouplissant de tissu?**
Utiliser le distributeur fourni avec la laveuse. Les boules distributrices ne fonctionneront pas correctement avec cette laveuse.

- **Avez-vous utilisé du détergent en poudre dans un programme à faible vitesse?**
Considérer l'utilisation d'un détergent liquide.
- **Avez-vous ajouté du détergent, de l'eau de Javel ou un assouplissant de tissu trop tard dans le programme?**
Le détergent et l'eau de Javel devraient être ajoutés avant de mettre la laveuse en marche. L'assouplissant de tissu devrait être ajouté avant que le témoin lumineux de rinçage soit allumé.
- **Avez-vous utilisé EXPRESS WASH sur une grosse charge?**
EXPRESS WASH est conçu pour ne laver que quelques articles pour obtenir de meilleurs résultats.

Linge froissé

- **Avez-vous déchargé la laveuse tout de suite?**
Décharger la laveuse dès qu'elle s'arrête.
- **Avez-vous utilisé le bon programme pour la charge à laver?**
Utiliser le programme Délicat/Tout-aller ou un autre programme à vitesse d'essorage faible pour réduire le froissement.
- **Avez-vous surchargé la laveuse?**
La charge doit être équilibrée et la laveuse ne doit pas être surchargée. Les charges doivent pouvoir se déplacer librement durant le lavage.
- **Les tuyaux d'eau chaude et d'eau froide sont-ils inversés?**
S'assurer que les tuyaux d'eau chaude et d'eau froide sont connectés aux bons robinets. (Voir les "Instructions d'installation".)

Linge emmêlé

- **Avez-vous surchargé la laveuse?**
Voir "Mise en marche de la laveuse" pour la capacité maximale de la charge. Les charges doivent pouvoir se déplacer librement durant le lavage.

Blancs grisâtres, couleurs défraîchies

- **Avez-vous bien trié la charge?**
Le transfert de teinture peut se produire lors du mélange d'articles blancs et de couleurs dans une charge. Séparer le linge de teinte foncée des articles blancs ou clairs.
- **La température de lavage était-elle trop basse?**
Utiliser les lavages à l'eau chaude ou tiède si sans danger pour le tissu. S'assurer que le système d'eau chaude est adéquat pour fournir un lavage à l'eau chaude.
- **Avez-vous utilisé suffisamment de détergent, ou avez-vous de l'eau dure?**
Utiliser plus de détergent pour laver la saleté intense à l'eau froide ou à l'eau dure. La température de lavage devrait être au moins à 70°F (21°C) pour que le détergent se dissolve et fonctionne bien.

Vêtements endommagés

■ Vérifier ce qui suit :

Les articles acérés ont-ils été sortis des poches avant le lavage?

Vider les poches, fermer les fermetures à glissière et les attaches avant le lavage.

Les cordons et ceintures-écharpes ont-ils été attachés pour empêcher l'emmêlement?

Les articles ont-ils été endommagés avant le lavage? Réparer les déchirures et les fils brisés dans les coutures avant le lavage.

■ Avez-vous surchargé la laveuse?

Voir "Mise en marche de la laveuse" pour la capacité maximale de la charge.

■ Avez-vous bien ajouté l'eau de Javel?

Ne pas verser l'eau de Javel directement sur la charge. Utiliser le distributeur d'eau de Javel. Essuyer les renversements d'eau de Javel. L'eau de Javel non diluée endommagera les tissus. Ne pas placer les articles de la charge sur le distributeur d'eau de Javel lors du chargement ou du déchargement de la laveuse.

■ Avez-vous suivi les instructions du fabricant sur l'étiquette de soin des tissus?

Programme trop long

■ Avez-vous utilisé un détergent à haute efficacité?

Si on utilise un détergent ordinaire, la laveuse peut utiliser des rinçages supplémentaires pour éliminer la mousse, ce qui prolongera le programme. Utiliser un détergent à haute efficacité tel que TIDE® HE, qui produit moins de mousse, ou réduire la quantité de détergent ordinaire.

La température de lavage n'est pas celle que j'ai choisie

■ Les tuyaux d'eau chaude et d'eau froide sont-ils inversés?

Au fur et à mesure que progresse le lavage, la température de lavage diminuera légèrement pour les lavages à l'eau chaude et à l'eau tiède. Ceci est normal.

Résidu d'eau au fond du distributeur

■ Le distributeur s'est-il bien vidangé?

Il restera une petite quantité d'eau dans le distributeur. Ceci est normal.

INSTRUCTIONS SUR LE COUVERCLE

Ces instructions sont données sous le couvercle de votre laveuse.

SYMBÔLE DE SOIN DES VÊTEMENTS	PROGRAMME DE LAVAGE	TYPE DE TISSU/CHARGE
	SERVICE RIGOREUX	TRÈS SALES
	NORMAL	COTONS
	DÉLICAT/TOUT-ALLER	SYNTHÉTIQUES/MÉLANGES
	DÉLICAT/TOUT-ALLER	TRICOTS
	LAVAGE MANUEL ULTRA	LINGERIE

SYMBÔLE DE SOIN DES VÊTEMENTS	RÉGLAGE DE LA TEMPÉRATURE DE L'EAU	RECOMMANDATION DE BLANCHIMENT
• • •	LAVAGE À L'EAU CHAUDE	
• •	LAVAGE À L'EAU TIÈDE	
•	LAVAGE À L'EAU FROIDE	
		TOUT PRODUIT DE BLANCHIMENT
		AGENT DE BLANCHIMENT NON CHLORE
		NE PAS BLANCHIR

SUGGESTIONS DE FONCTIONNEMENT

POUR OBTENIR LE MEILLEUR RENDEMENT DE LAVAGE, UTILISER UN DÉTERGENT À HAUTE EFFICACITÉ/FAIBLE MOUSSAGE

1. SELECT CYCLE (Choisir le programme)

Choisir le programme en fonction du type de tissu à laver. Appuyer sur START, si OPTIONS et MODIFICATEURS sont les réglages désirés.

HEAVY DUTY (Service rigoureux)

Pour les tissus solides et les saletés intenses.

Nettoie en profondeur la saleté incrustée dans les vêtements de travail et de jeu.

JEANS/COLORS (Jeans/Couleurs)

Pour les articles de coton foncés qui peuvent déteindre ou se décolorer. Réduit la décoloration des articles foncés tels que les jeans et cotons tout-aller. (Pour minimiser la décoloration, retourner le vêtement avant de le laver.)

NORMAL

Pour les charges mixtes et la saleté moyenne.

Nettoie divers articles y compris le linge de maison et les vêtements de tous les jours.

WHITEST WHITES (Blancs Les Plus Blancs)	Pour un blanchiment et un avivage supplémentaires (avec 1 tasse [250 mL] d'eau de Javel). <i>Nettoie en profondeur les articles blancs tels que les sous-vêtements, draps et chaussettes.</i>
DELICATE/CASUAL (Délicat/Tout-aller)	Pour les mélanges de tissu et tous les vêtements portant la mention de programme "délicat" sur l'étiquette d'entretien. <i>Garde aux articles de couleur tels que les polos de golf, chandails de coton et vêtements infroissables leur apparence neuve et utilise un essorage plus lent pour empêcher la formation des plis.</i>
BULKY ITEMS (Articles encombrants)	Pour laver à fond les gros articles encombrants. <i>Nettoie les gros articles tels que les couvre-lits, oreillers et carpettes.</i>
ULTRA HANDWASH (Lavage manuel Ultra)	Pour les vêtements portant la mention "lavage manuel" sur l'étiquette d'entretien. <i>Nettoie doucement les articles lavables tels que la lingerie et les chandails.</i>
EXPRESS WASH (Lavage rapide)	Pour nettoyer rapidement quelques articles légèrement sales. <i>Nettoie et rafraîchit votre vêtement favori sans délai.</i>
WOOL/SILK (Lainage/Soie)	Pour de nombreux articles lavables normalement nettoyés à sec. <i>Nettoie doucement les articles tels que les chandails de laine et chemisiers de soie.</i>
CUSTOM PROGRAM (Programme personnalisé)	Pour créer votre propre programme spécial. <i>Se souvient de vos préférences personnelles pour utilisation future.</i>

2. OPTIONS











PREWASH (Prélavage)	SATURATED SOAK (Trempe saturé)	Libère la saleté lorsqu'il est ajouté à tout programme.
	STAIN TREAT (Traitement des taches)	Enlève les saletés/taches les plus tenaces
RINSE/SPIN (Rinçage/Essorage)	2ND RINSE (2e rinçage)	Ajoute un rinçage supplémentaire à tout programme.

	EXTENDED SPIN (Essorage prolongé)	Retire plus d'eau des articles lourds.
	RINSE/SPIN (Rinçage/Essorage)	Rince la charge sans qu'un programme soit choisi.

3. MODIFIERS (Modificateurs)

WASH/RINSE TEMP (Température de lavage/rinçage)	Procure le meilleur soin et le meilleur nettoyage pour les sélections à température automatique
WASH TIME (Durée de lavage)	Peaufine la durée de lavage pour le programme choisi.
SET DELAY TIME (Réglage de la mise en marche différée)	Met la laveuse en marche au moment qui vous convient.

POUR LES MEILLEURS RÉSULTATS D'ENLEVEMENT DES TACHES

Le mieux est de laver les taches le plus tôt possible	Utiliser le distributeur d'eau de Javel	Utiliser la température la plus chaude sans danger pour le tissu.
 Saleté autour du col	✓	TIÈDE ou CHAUDE
 Huile mécanique sale		TIÈDE ou CHAUDE
 Boue	✓	TIÈDE ou CHAUDE
 Ketchup, produits de tomate	✓	TIÈDE ou CHAUDE
 Sueur, antiseptiques		TIÈDE ou CHAUDE
 Herbe	✓	TIÈDE ou CHAUDE
 Sang	✓	FROIDE OU TIÈDE
 Stylo à billes, encre	✓	TIÈDE ou CHAUDE
 Chocolat, café	✓	TIÈDE ou CHAUDE
 Cosmétiques		TIÈDE ou CHAUDE

Ne pas faire sécher par culbutage des articles sales ou tachés. La chaleur risque de fixer les taches en permanence. Pour d'autres renseignements concernant les taches, consulter le manuel du propriétaire.

Get it fixed, at your home or ours!

Your Home

For repair – **in your home** – of all major brand appliances, lawn and garden equipment, or heating and cooling systems, **no matter who made it, no matter who sold it!**

For the replacement parts, accessories and owner's manuals that you need to do-it-yourself.

For Sears professional installation of home appliances and items like garage door openers and water heaters.

1-800-4-MY-HOME® (1-800-469-4663)

Call anytime, day or night (U.S.A. and Canada)

www.sears.com www.sears.ca

Our Home

For repair of carry-in items like vacuums, lawn equipment, and electronics, call or go on-line for the location of your nearest **Sears Parts & Repair Center.**

1-800-488-1222

Call anytime, day or night (U.S.A. only)

www.sears.com

To purchase a protection agreement (U.S.A.) or maintenance agreement (Canada) on a product serviced by Sears:

1-800-827-6655 (U.S.A.)

1-800-361-6665 (Canada)

Para pedir servicio de reparación a domicilio, y para ordenar piezas:

1-888-SU-HOGARSM
(1-888-784-6427)

Au Canada pour service en français:

1-800-LE-FOYER^{MC}
(1-800-533-6937)
www.sears.ca

SEARS

®Registered Trademark/™Trademark/SM Service Mark of Sears, Roebuck and Co., used under licensee by Sears Canada.
©CALYPSO is a registered trademark of Whirlpool U.S.A., used under licensee by Sears, Roebuck and Co. and Sears Canada.
©CATALYST is a registered trademark of Whirlpool U.S.A., used under licensee by Sears, Roebuck and Co. and Sears Canada.
®TIDE is a registered trademark of The Procter & Gamble Company.

®Marca registrada/™Marca de Fábrica/SM Marca de Servicio de Sears, Roebuck and Co., usada bajo licencia de Sears Canada.
©CALYPSO es una marca registrada de Whirlpool, U.S.A., usada bajo licencia de Sears, Roebuck and Co. y Sears Canada.
©CATALYST es una marca registrada de Whirlpool U.S.A. usada bajo licencia de Sears, Roebuck and Co., y Sears Canada.
®TIDE es una marca registrada de The Procter & Gamble Company.

8543423

© 2003 Sears,
Roebuck
and Co.

®Marque déposée/™Marque de commerce/SM Marque de service de Sears, Roebuck and Co., en vertu d'un porteur de licence par Sears Canada.
©CALYPSO est une marque déposée de Whirlpool, U.S.A., en vertu d'un porteur de licence par Sears, Roebuck and Co. et Sears Canada.
©CATALYST est une marque déposée de Whirlpool, U.S.A., en vertu d'un porteur de licence par Sears, Roebuck and Co. et Sears Canada.
®TIDE est une marque déposée de The Procter & Gamble Company.

10/03
Printed in U.S.A.
Impreso en los EE. UU.
Imprimé aux É.-U.