

# Panasonic

Operating Instructions  
(Household) AC/Rechargeable Beard Trimmer  
Model No. ER-GB96/ER-GB86

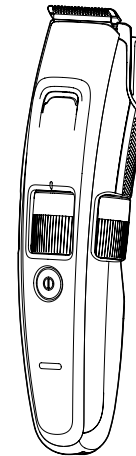

<b>English</b>	<b>3</b>	<b>Dansk</b>	<b>103</b>	<b>Česky</b>	<b>199</b>
<b>Deutsch</b>	<b>19</b>	<b>Português</b>	<b>119</b>	<b>Slovensky</b>	<b>215</b>
<b>Français</b>	<b>37</b>	<b>Norsk</b>	<b>135</b>	<b>Magyar</b>	<b>231</b>
<b>Italiano</b>	<b>55</b>	<b>Svenska</b>	<b>151</b>	<b>Română</b>	<b>249</b>
<b>Nederlands</b>	<b>71</b>	<b>Suomi</b>	<b>167</b>	<b>Türkçe</b>	<b>265</b>
<b>Español</b>	<b>87</b>	<b>Polski</b>	<b>183</b>		

## Operating Instructions (Household) AC/Rechargeable Beard Trimmer Model No. ER-GB96/ER-GB86

### Contents

---

<b>Safety precautions .....</b>	<b>6</b>	Troubleshooting.....	16
Intended use.....	9	Blade life.....	17
Parts identification .....	10	Battery life.....	17
Charging.....	10	Removing the built-in rechargeable battery....	17
How to use.....	11	Specifications .....	18
Cleaning .....	14		

Thank you for purchasing this Panasonic product.

**Before operating this unit, please read these instructions completely and save them for future use.**

## Warning

- This appliance can be used by children aged from 8 years and above and persons with reduced physical, sensory or mental capabilities or lack of experience and knowledge if they have been given supervision or instruction concerning use of the appliance in a safe way and understand the hazards involved. Children shall not play with the appliance. Cleaning and user maintenance shall not be made by children without supervision.
- The supply cord cannot be replaced. If the cord is damaged, the AC adaptor should be scrapped.

- The following symbol means suitable for cleaning under an open water tap.



- Do not clean with water when the AC adaptor is attached.
- Do not use anything other than the supplied AC adaptor for this product.

Also, do not use any other product with the supplied AC adaptor. (See page 10.)

- The following symbol indicates that a specific detachable power supply unit is required for connecting the electrical appliance to the supply mains. The type reference of power supply unit is marked near the symbol.





## Safety precautions



To reduce the risk of injury, loss of life, electric shock, fire, and damage to property, always observe the following safety precautions.

### Explanation of symbols

The following symbols are used to classify and describe the level of hazard, injury, and property damage caused when the denotation is disregarded and improper use is performed.

 <b>DANGER</b>	Denotes a potential hazard that will result in serious injury or death.
 <b>WARNING</b>	Denotes a potential hazard that could result in serious injury or death.
 <b>CAUTION</b>	Denotes a hazard that could result in minor injury or property damage.

The following symbols are used to classify and describe types of instructions to be observed.

	This symbol is used to alert users to a specific operating procedure that must not be performed.
	This symbol is used to alert users to a specific operating procedure that must be followed in order to operate the unit safely.

## WARNING

### ► This product

-  **This product has a built-in rechargeable battery. Do not throw into flame or heat.**
  - Doing so may cause fluid leak, overheating, or explosion.

-  **Do not modify or repair.**
  - Doing so may cause fire, electric shock, or injury.
  - Contact an authorized service centre for repair (battery change, etc.).

-  **Never disassemble except when disposing of the product.**
  - Doing so may cause fire, electric shock, or injury.

### ► In case of an abnormality or malfunction

**Immediately stop using and remove the adaptor if there is an abnormality or malfunction.**

- Failure to do so may cause fire, electric shock, or injury.  
**<Abnormality or malfunction cases>**

-  **The main unit or AC adaptor is deformed or abnormally hot.**
- The main unit or AC adaptor smells of burning.**
- There is abnormal sound during use or charging of the main unit or AC adaptor.**
  - Immediately request inspection or repair at an authorized service centre.

### ► Power supply

-  **Do not connect or disconnect the adaptor to a household outlet with a wet hand.**
  - Doing so may cause electric shock or injury.

## **WARNING**

**Do not immerse the AC adaptor in water or wash it with water.**

**Do not place the AC adaptor over or near a water-filled sink or bathtub.**

**Never use the appliance if the AC adaptor is damaged or if the power plug fits loosely in a household outlet.**



**Do not damage or modify, or forcefully bend, pull, or twist the cord.**

**Also, do not place anything heavy on or pinch the cord.**

- Doing so may cause electric shock or fire due to a short circuit.

**Do not use in a way exceeding the rating of the household outlet or the wiring.**



- Exceeding the rating by connecting too many plugs to one household outlet may cause fire due to overheating.

**Always ensure the appliance is operated on an electric power source matched to the rated voltage indicated on the AC adaptor.**



**Fully insert the adaptor.**

- Failure to do so may cause fire or electric shock.

**Always unplug the adaptor from the household outlet when cleaning.**



- Failure to do so may cause electric shock or injury.

**Regularly clean the power plug and the appliance plug to prevent dust from accumulating.**



- Failure to do so may cause fire due to insulation failure caused by humidity.  
Disconnect the adaptor and wipe with a dry cloth.

### ► Preventing accidents

**Do not store within the reach of children or infants. Do not let them use it.**



- Putting the blade, the cleaning brush and/or oil container in the mouth may cause accidents or injury.

**If the oil is consumed accidentally, do not induce vomiting. Please drink a large amount of water, and contact a physician.**



**If the oil comes into contact with eyes, immediately wash thoroughly with running water, and contact a physician.**

- Failure to do so may result in physical problems.

## **CAUTION**

### ► Protecting the skin

**Do not press the blade strongly against your skin or lips.**

**Do not use this product for any purpose other than trimming beard.**



**Do not directly apply the blades on ears or rough skin (such as swellings, injuries and blemishes).**

- Doing so may cause injury to ears or uneven skin.



## CAUTION



Check that the blades are not damaged or deformed before use.

- Failure to do so may cause skin injury.

### ► Note the following precautions



Do not allow metal objects or trash to adhere to the power plug or the appliance plug.

- Doing so may cause electric shock or fire due to a short circuit.



Do not drop it or expose it to shock.

- Doing so may cause injury.



Do not wrap the cord around the adaptor when storing.

- Doing so may cause the wire in the cord to break with the load, and may cause fire due to short circuit.

Disconnect the adaptor from the household outlet when not using.



- Failure to do so may cause electric shock or fire due to electrical leakage resulting from insulation deterioration.



Disconnect the adaptor or the appliance plug by holding onto the adaptor or the appliance plug instead of the cord.

- Failure to do so may cause electric shock or injury.

### ► Handling of the removed battery when disposing



## DANGER



- The rechargeable battery is exclusively for use with this appliance. Do not use the battery with other products.
- Do not charge the battery after it has been removed from the product.
- Do not throw into fire or apply heat.
- Do not solder, disassemble, or modify the battery.
- Do not let the positive and negative terminals of the battery get in contact with each other through metallic objects.
- Do not carry or store the battery together with metallic jewellery such as necklaces and hairpins.
- **Never peel off the tube.**
  - Doing so may cause fluid leak, overheating, or explosion.



The battery contains alkaline fluid. If it comes in contact with the eyes, do not rub the eyes, and thoroughly rinse with clean water, such as tap water.

- Failure to do so may cause loss of vision. Consult a physician immediately.



## WARNING



**After removing the rechargeable battery, do not keep it within reach of children and infants.**

- The battery will harm the body if accidentally swallowed.

If this happens, consult a physician immediately.



**The battery contains alkaline fluid. If it comes in contact with the skin or clothes, rinse off with clean water, such as tap water.**

- Failure to do so may cause skin injury.

## Intended use

- Be sure to mount the attachment after each use. Otherwise, infants may remove the blade and accidentally swallow it, or the blade may be deformed.
- Apply the oil to the blade before and after each use. (See page 15.)  
Failure to apply the oil may cause the following problems.
  - The appliance has become blunt.
  - Shorter operating time.
  - Louder sound.
- The appliance may become warm during operation and/or charging. This is normal.
- Clean the housing only with a soft cloth slightly dampened with tap water or soapy tap water. Do not use thinner, benzene, alcohol or other chemicals.
- Before using an attachment, check that it has been installed correctly. Failure to do so may cause hair to be cut too short.
- Store the appliance in a place with low humidity after use.
- The appliance should not be used on animals.

## Parts identification

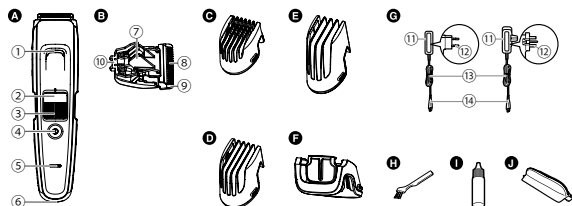

### A Main body

- ① Water inlet
- ② Trimming height indication mark
- ③ Dial (Height adjustment control)
- ④ Power switch
- ⑤ Charge status lamp
- ⑥ Appliance socket

### B Blade

- ⑦ Cleaning lever
- ⑧ Moving blade
- ⑨ Stationary blade
- ⑩ Mounting hook

### C Comb attachment [A]

(1 mm to 10 mm)

### D Comb attachment [B]

(11 mm to 20 mm)

### E Comb attachment [C]

(21 mm to 30 mm)

### F Detail trimming attachment ER-GB96

### G AC adaptor (RE9-86) (The shape of the power plug differs depending on the area.)

- ⑪ Adaptor
- ⑫ Power plug
- ⑬ Cord
- ⑭ Appliance plug

### Accessories

- H Cleaning brush
- I Oil
- J Travel pouch

## Charging

- Turn the appliance off.

### 1 Connect the appliance plug to the appliance socket.

### 2 Plug in the adaptor into a household outlet.

- Check that the charge status lamp glows.
- Charging is completed after approx. 1 hour.

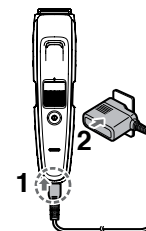

### 3 Disconnect the adaptor when the charge status lamp stops glowing.

(for safety and to reduce energy usage)  
<To check if charging is completed>

- If you remove and reinsert the appliance plug while charging, the charge status lamp glows and turns off after approximately 5 seconds.

### Notes

- To keep charging the battery will not affect battery performance.
- If there is noise from the radio or other sources while using or charging the product, move to a different location to use the product.
- When the appliance is not used for 6 months or more, the battery will weaken (leak battery fluid, etc.). Fully charge the battery once every 6 months.
- You can charge the battery before it is completely discharged. However, it is recommended to charge when the battery is completely discharged. The battery life depends strongly on factors such as how it is used and stored.

- Recommended ambient temperature for charging is 0 – 35 °C. Battery performance may decrease or charging time changes under extremely low or high temperatures.
- A full charge supplies enough power for approximately 50 minutes of use. (Based on dry using at 20 - 30 °C.) The operating time may differ depending on the frequency of use.
- When charging the appliance for the first time or when it has not been in use for more than 6 months, the charging time may change or the charge status lamp may not glow for a few minutes or the operating time may shorten. Please charge it for more than 8 hours in such cases.

### AC operation

If you connect the AC adaptor to the appliance in the same way as for charging, and turn on the power, you can use it.

- If the remaining battery is too low, the blades may move slowly or stop, even with the AC operation. In this case, charge the battery for 1 minute or more.
- The battery will be discharged, even with the AC operation.

### How to use

- Turn the appliance off.
- Apply the oil to the blade before and after each use. (See page 15.)
- Do not use with shaving foam applied or when the beard is wet. A wet beard may stick to the skin or bunch up, making it difficult to trim.
- Before trimming, comb your moustache with a comb.
- The appliance may not operate in an ambient temperature lower than approximately 0 °C.

## 1 Mount the desired attachment and adjust the trimming height as needed. (See page 12.)

- It can also be used without the attachment. (Trimming height: approx. 0.5 mm)

## 2 Press the power switch to turn on the power.



### Removing and mounting the attachments

- Take care not to injure hands, etc., with the blade when removing or mounting the attachment.

#### ► Mounting the attachment

Mount the attachment to the main body until it clicks.

- If the attachment is not attached correctly, it may shift and end up cutting too much during use.

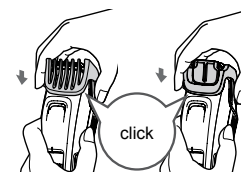

#### ► Removing the attachment

Hold the main body securely and remove the attachment from the main body.

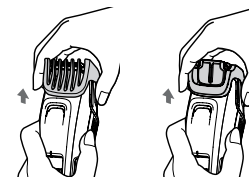

## Comb attachment

- Actual hair length will be a little longer than the height you set.
- Setting of 10.5 mm or 20.5 mm is unavailable.
- Hair trimmings may collect inside the attachment when a large volume of beard is cut, so discard hair trimmings after each use.

### ► How to use the comb attachment

Mount the desired attachment and turn the dial and adjust the trimming height indication mark to the desired height.

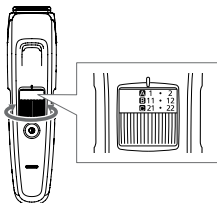

### ► Comb attachment [A]

Indicator	1	•	2	•	3	•	4	•	5	•
Trimming height (mm) (estimate)	1	1.5	2	2.5	3	3.5	4	4.5	5	5.5

Indicator	6	•	7	•	8	•	9	•	10
Trimming height (mm) (estimate)	6	6.5	7	7.5	8	8.5	9	9.5	10

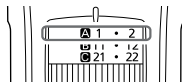

### ► Comb attachment [B]

Indicator	11	•	12	•	13	•	14	•	15	•
Trimming height (mm) (estimate)	11	11.5	12	12.5	13	13.5	14	14.5	15	15.5

Indicator	16	•	17	•	18	•	19	•	20
Trimming height (mm) (estimate)	16	16.5	17	17.5	18	18.5	19	19.5	20

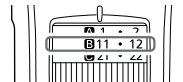

### ► Comb attachment [C]

Indicator	21	•	22	•	23	•	24	•	25	•
Trimming height (mm) (estimate)	21	21.5	22	22.5	23	23.5	24	24.5	25	25.5

Indicator	26	•	27	•	28	•	29	•	30
Trimming height (mm) (estimate)	26	26.5	27	27.5	28	28.5	29	29.5	30

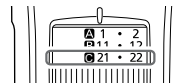

### ► Trimming to an even length

Holding the appliance with the power switch facing outwards, trim by bringing the blade in contact with the skin and moving the appliance against the flow of the beard.

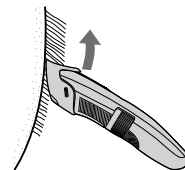

## Detail trimming attachment **ER-GB96**

- The trimming height cannot be adjusted.

### ► How to use the detail trimming attachment

Slide the detail trimming attachment to switch the position of the blade to be exposed depending on the location to cut.

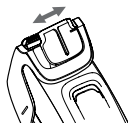

### ► Trim the beard in tight sections or to detailed form

Move the blade along the skin to trim.



## Without the attachment

(Trimming height: approx. 0.5 mm)

- The appliance cannot trim hair to lengths less than 0.5 mm.

### ► Trimming the downy hair

Holding the appliance with the power switch facing outwards, trim by bringing the blade in contact with the skin.



### ► Design precise lines

- 1 Place the blade at a right angle on the edge of where you want to make a precise line.
- 2 Move the blade away and down from the area you want to leave, and cut the remaining beard.



### ► Above and below lips

Holding the appliance with the power switch at the bottom, cut across a line with the blade at a 90° angle to the skin.

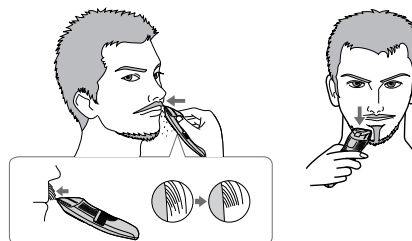

► Full beard

Holding the appliance with the power switch at the bottom, and keeping the blade at a 90° angle to the direction of the hairs, trim and shape your beard as desired.

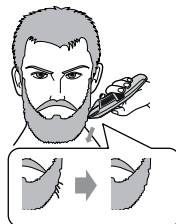

► Ends of moustache

Holding the appliance with the power switch facing outside, trim gradually from the ends by bringing the blade in contact with the skin.



## Cleaning

- Clean the main body, blade and the attachment after each use. (If not cleaned, the motion will become poor and the sharpness will worsen.)
- Turn the appliance off.
- Remove the main body from the AC adaptor.

### With water

#### To remove light dirt

1. Remove the attachment and turn the appliance on.
2. Run water down the water inlet at the front of the main body, rinse thoroughly for approximately 20 seconds, and then turn the appliance off.

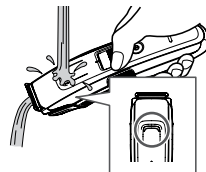

#### To remove heavy dirt

1. Remove the attachment and blade.
2. Clean the appliance, the blade and the attachments with running water.

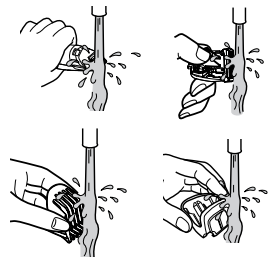

- Be careful not to hit the main body on the sink or any other object while draining the water. Failure to do so may cause malfunction.
- Rinse with water and shake up and down several times to remove the water.

3. Wipe off the water with a towel and let it dry naturally.
  - It will dry faster with the blade removed.
4. Apply the oil to the blade after drying. (See this page.)
5. Attach the attachment and blade to the appliance.

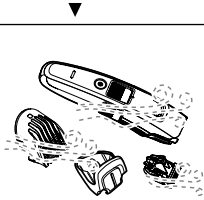

### With the brush

1. Remove the attachment and blade.
2. Brush off any hair trimmings from the main body and from around the blade.
3. Brush any hair trimmings out from between the stationary blade and the moving blade while pressing down the cleaning lever to raise the moving blade.
4. Apply the oil to the blade. (See this page.)
5. Attach the attachment and blade to the appliance.

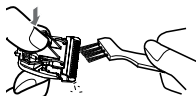

### Lubrication

- Apply the oil to the blade before and after each use.

- 1 Remove the blade.**  
(See page 16.)
- 2 Apply a drop of the oil to each indicated point.**
- 3 Attach the blade to the main body, turn on the power and allow to run for approximately 5 seconds.**

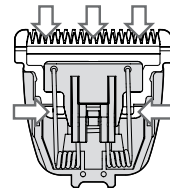

#### ► Replacement parts

Replacement part is available at your dealer or Service Centre.

Replacement part for ER-GB96/ER-GB86	Blade	WER9620
	Lubrication oil	WES003P

- Do not use any blade other than the one dedicated as it may cause defect in performance.
- We recommend Panasonic lubrication oil WES003P.

**Removing the blade**

Hold the main body with the switch facing upward and push the blade with your thumb while catching the blade in your other hand.

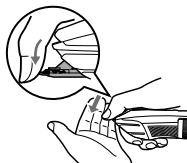
**Remounting the blade**

Fit the mounting hook (B) into the blade mounting (A) on the appliance and then push in until you hear a click.

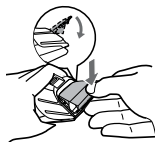
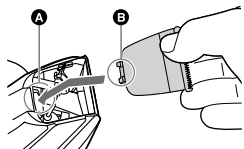
**Troubleshooting**

Problem	Action
The appliance has become blunt.	<p>Until problems are solved, please follow each procedure as follows:</p> <ol style="list-style-type: none"> <li>1. Charge the appliance. (See page 10.)</li> <li>▶ 2. Clean the blade and apply oil. (See pages 14 and 15.)</li> <li>3. Replace the blade. (See this page.)</li> <li>4. Have the battery replaced by an authorized service centre.</li> </ol>
The operating time is short.	<p>Charge the battery for approximately 8 hours continuously to rejuvenate it. If few uses remain even after charging, the battery has reached the end of its life. (Fluid may be leaking due to degradation at the end of battery life.)</p> <p>▶ Contact an authorized service centre for repair.</p>
The appliance stopped working.	<p>▶ Insert the appliance plug into the main body firmly and make sure the charge status lamp glows.</p> <p>▶ Charge within the recommended charging temperature of 0 °C to 35 °C.</p>
The appliance cannot be charged.	<p>▶ Insert the appliance plug into the main body firmly and make sure the charge status lamp glows.</p> <p>▶ Charge within the recommended charging temperature of 0 °C to 35 °C.</p>

Problem	Action
Makes a loud sound.	▶ Apply oil. (See page 15.)
	▶ Confirm that the blade is properly attached.

If the problems still cannot be solved, contact the store where you purchased the unit or a service centre authorized by Panasonic for repair.

## Blade life

Blade life varies according to the frequency and period of use of the appliance.

For example, the blade life is approximately 3 years when using the appliance for 5 minutes 10 times a month. Replace the blades if cutting efficiency reduces substantially despite proper maintenance.

## Battery life

Battery life will vary according to the frequency and length of use. If the battery is charged once a month, the service life will be approximately 3 years.

If the operating time is significantly shorter even after a full charge, the battery has reached the end of its life.

## Removing the built-in rechargeable battery

**Remove the built-in rechargeable battery before disposing of the appliance.**

The battery must be disposed of safely.

Please make sure that the battery is disposed of at an officially designated location if there is one.

This figure must only be used when disposing of the appliance, and must not be used to repair it. If you dismantle the appliance yourself, it will no longer be waterproof, which may cause it to malfunction.

- Remove the appliance from the AC adaptor.
- Press the power switch to turn on the power and then keep the power on until the battery is completely discharged.
- Perform Steps ① to ⑪, and then lift the battery to remove it.
- Take care not to short-circuit the positive and negative terminals of the removed battery, and insulate the terminals by applying tape to them.

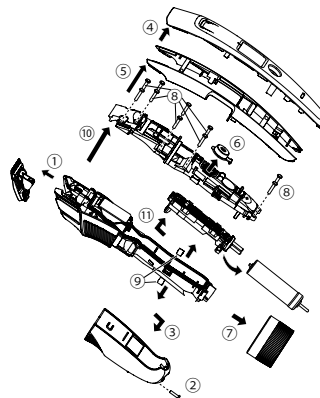

**For environmental protection and recycling of materials**

This appliance contains a Nickel-Metal Hydride battery. Please make sure that the battery is disposed of at an officially designated location if there is one.

**Specifications**

Power source	See the name plate on the AC adaptor. (Automatic voltage conversion)
Motor voltage	1.2 V $\equiv$
Charging time	Approx. 1 hour
Airborne Acoustical Noise	65 (dB(A) re 1 pW)

This product is intended for household use only.

**Disposal of Old Equipment and Batteries  
Only for European Union and countries with recycling systems**

These symbols on the products, packaging, and/or accompanying documents mean that used electrical and electronic products and batteries must not be mixed with general household waste. For proper treatment, recovery and recycling of old products and batteries, please take them to applicable collection points in accordance with your national legislation.

By disposing of them correctly, you will help to save valuable resources and prevent any potential negative effects on human health and the environment.

For more information about collection and recycling, please contact your local municipality. Penalties may be applicable for incorrect disposal of this waste, in accordance with national legislation.

**Note for the battery symbol (bottom symbol)**

This symbol might be used in combination with a chemical symbol. In this case it complies with the requirement set by the Directive for the chemical involved.

# Panasonic

Bedienungsanleitung  
(Haushalt) Netz-/Akku-Bartschneider  
Modell Nr. ER-GB96/ER-GB86

Deutsch

## Inhalt

<b>Sicherheitsmaßnahmen .....</b>	<b>22</b>	Fehlersuche .....	33
Verwendungszweck .....	26	Lebensdauer der Klinge .....	33
Bezeichnung der Bauteile .....	26	Lebensdauer des Akkus .....	34
Aufladen .....	27	Entfernen des eingebauten Akkus .....	34
Verwendung des Geräts .....	28	Technische Daten .....	35
Reinigung .....	31		

Vielen Dank, dass Sie sich für den Kauf dieses Panasonic-Produkts entschieden haben.

**Bevor Sie dieses Gerät in Betrieb nehmen, lesen Sie sich bitte diese Anleitung vollständig durch und bewahren Sie sie für ein späteres Nachschlagen auf.**

## Warnung

- Dieses Gerät kann von Kindern ab 8 Jahren und von Personen mit eingeschränkten physischen, sensorischen oder mentalen Fähigkeiten verwendet werden, oder von Personen, denen entsprechende Kenntnisse und Erfahrungen fehlen. Voraussetzung ist, dass sie dabei beaufsichtigt werden oder ihnen eine Einweisung gegeben wurde, wie sie das Gerät sicher verwenden können, und sie die damit verbundenen Risiken verstanden haben. Kinder dürfen nicht mit dem Gerät spielen. Die Reinigung und Wartung sollte nicht von Kindern ohne Aufsicht durchgeführt werden.
- Das Netzkabel kann nicht ausgetauscht werden. Wenn das Kabel beschädigt ist, muss der Netzadapter entsorgt werden.

- Das folgende Symbol bedeutet, dass das Gerät für die Reinigung unter einem offenen Wasserhahn geeignet ist.



- Nicht mit Wasser reinigen, wenn der Netzadapter angeschlossen ist.
- Verwenden Sie keinen anderen als den mitgelieferten Netzadapter.  
Laden Sie außerdem keine anderen Produkte mit dem mitgelieferten Netzadapter. (Siehe Seite 26.)
- Das folgende Symbol zeigt an, dass eine bestimmte absteckbare Stromversorgungseinheit benötigt wird, um das elektrische Gerät mit dem Strom zu verbinden. Die Typenreferenz der Stromversorgungseinheit ist neben dem Symbol markiert.

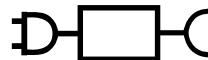



## Sicherheitsmaßnahmen

Um das Risiko von Verletzungen, Tod, elektrischem Schlag, Brand und Sachschäden zu reduzieren, beachten Sie immer die folgenden Sicherheitsmaßnahmen.



Deutsch

### Erklärung der Symbole

Die folgenden Symbole werden verwendet, um die Größe der Gefahr, Verletzung und Schäden am Eigentum zu beschreiben, die verursacht werden, wenn die Beschreibung nicht beachtet wird und ein unsachgemäßer Gebrauch erfolgt.

 <b>GEFAHR</b>	Bezeichnet eine mögliche Gefahr, die zu ernsthaften Verletzungen oder zum Tod führt.
 <b>WARNUNG</b>	Bezeichnet eine mögliche Gefahr, die zu ernsthaften Verletzungen oder zum Tod führen könnte.
 <b>VORSICHT</b>	Bezeichnet eine Gefahr, die zu kleineren Verletzungen oder Sachschäden führen kann.

Die folgenden Symbole werden verwendet, um die Art der Anleitungen, die beachtet werden müssen, zu klassifizieren und zu beschreiben.

	Dieses Symbol wird verwendet, um die Benutzer auf einen speziellen Betriebsablauf aufmerksam zu machen, der nicht ausgeführt werden darf.
	Dieses Symbol wird verwendet, um die Benutzer auf einen bestimmten Betriebsablauf aufmerksam zu machen, der befolgt werden muss, um das Gerät sicher zu betreiben.

22

## **WARNUNG**

### ► Dieses Produkt

**Dieses Produkt hat einen eingebauten, wiederaufladbaren Akku. Akku nicht ins Feuer oder in eine Wärmequelle werfen.**



- Nichtbeachtung führt zu Überhitzung, Zündung oder Explosion.

**Nicht verändern oder reparieren.**



- Andernfalls kann es zu einem Brand, elektrischen Schlag oder zu Verletzungen kommen.  
→ Bei Fragen zur Reparatur setzen Sie sich bitte mit einem autorisierten Kundenzentrum in Verbindung (Akkutausch, usw.).

**Zerlegen Sie niemals das Produkt, außer wenn Sie es entsorgen.**



- Andernfalls kann es zu einem Brand, elektrischen Schlag oder zu Verletzungen kommen.



## WARNUNG

### ► Bei einer Unregelmäßigkeit oder Fehlfunktion

Stoppen Sie sofort den Gebrauch und entfernen Sie den Adapter, wenn sich das Gerät ungewöhnlich verhält oder eine Fehlfunktion auftritt.

- Andernfalls kann es zu einem Brand, elektrischen Schlag oder zu Verletzungen kommen.

<Unregelmäßigkeit oder Fehlfunktionen>



- Das Gerät oder der Netzadapter ist deformiert oder ungewöhnlich heiß.
- Das Gerät oder der Netzadapter riecht verbrannt.
- Während des Gebrauchs oder Aufladens des Geräts oder Netzadapters ist ein ungewöhnlicher Ton zu hören.

→ Fordern Sie augenblicklich eine Überprüfung oder Reparatur bei einem autorisierten Kundenzentrum an.

### ► Stromversorgung

Nicht den Adapter mit nassen Händen in die Steckdose stecken oder von ihr abziehen.



- Andernfalls kann zu einem elektrischen Schlag oder zu Verletzungen kommen.

Nicht den Netzadapter unter Wasser tauchen und nicht mit Wasser abwaschen.

Stellen Sie den Netzadapter nicht über oder in die Nähe mit Wasser gefüllter Waschbecken oder Badewannen.



Benutzen Sie den Apparat auf keinen Fall, wenn der Netzadapter beschädigt ist oder falls der Netzstecker lose in einer Steckdose sitzt.

Das Netzkabel nicht beschädigen oder verändern oder gewaltsam biegen, ziehen oder verdrehen.

Stellen Sie auch nichts Schweres auf das Netzkabel und klemmen Sie es nicht ein.

- Andernfalls kann es durch einen Kurzschluss zu einem elektrischen Schlag oder Brand kommen.

Nicht auf eine Art verwenden, welche die Nennleistung der Steckdose oder der Kabel übersteigt.



- Wird die Nennleistung überschritten, weil zu viele Stecker in einer Steckdose stecken, kann dies zu Brand durch Überhitzung führen.

Stellen Sie immer sicher, dass das Gerät mit einer elektrischen Stromquelle betrieben wird, die zu der Nennspannung passt, die auf dem Netzadapter angegeben ist.



Den Adapter vollständig hineinstecken.

- Andernfalls kann es zu einem Brand oder zu einem elektrischen Schlag kommen.

Trennen Sie immer den Adapter von der Steckdose, wenn Sie ihn reinigen.



- Andernfalls kann es zu einem elektrischen Schlag oder Verletzungen kommen.

## **WARNUNG**

**Reinigen Sie regelmäßig den Netzstecker und den Gerätestecker, um zu verhindern, dass sich Staub ansammelt.**



- Andernfalls kann es aufgrund eines Isolierungsfehlers durch Feuchtigkeit zu einem Brand kommen. Ziehen Sie den Adapter ab, und reinigen Sie ihn mit einem trockenen Tuch.

### ► Verhindern von Unfällen

**Nicht in Reichweite von Kindern oder Kleinkindern lagern. Lassen Sie es von ihnen nicht benutzen.**



- Wird die Klinge, die Reinigungsbürste und/oder der Ölbehälter in den Mund gesteckt, kann dies zu Unfällen und Verletzungen führen.

**Wenn versehentlich Öl verschluckt wird, führen Sie kein Erbrechen herbei, sondern trinken Sie viel Wasser und suchen Sie einen Arzt auf.**



**Wenn die Augen in Kontakt mit dem Öl kommen, waschen Sie sie sofort unter fließendem Wasser aus und suchen Sie einen Arzt auf.**

- Andernfalls kann es zu körperlichen Problemen kommen.

## **VORSICHT**

### ► Schützen der Haut

**Drücken Sie die Klinge nur vorsichtig gegen die Haut oder Lippen.**

**Verwenden Sie dieses Produkt nicht für andere Zwecke als das Schneiden des Barts.**



**Verwenden Sie die Klingen nicht direkt auf den Ohren oder auf rauer Haut (wie zum Beispiel auf Schwellungen, Verletzungen oder Hautunreinheiten).**

- Andernfalls können Verletzungen an Ohren oder an Stellen mit unebener Haut verursacht werden.



**Überprüfen Sie vor dem Gebrauch, dass die Klingen unbeschädigt und nicht verformt sind.**

- Andernfalls kann es zu Hautverletzungen kommen.

### ► Beachten Sie folgende Vorsichtsmaßnahmen

**Stellen Sie sicher, dass sich an Netzstecker oder Gerätestecker keine Metallobjekte oder Schmutz ansammeln.**



- Andernfalls kann es durch einen Kurzschluss zu einem elektrischen Schlag oder Brand kommen.



**Gerät und Adapter nicht fallen lassen und keinen Stößen aussetzen.**

- Andernfalls kann es zu Verletzungen kommen.



**Nicht das Netzkabel um den Adapter wickeln, wenn Sie ihn aufbewahren.**

- Andernfalls kann es passieren, dass das Netzkabel unter der Last bricht und es so zu einem Brand durch Kurzschluss kommt.

## **VORSICHT**

**Ziehen Sie den Adapter aus der Steckdose, wenn Sie das Gerät nicht verwenden.**



- Eine Zuwiderhandlung kann einen elektrischen Schlag oder Brand aufgrund eines elektrischen Leckstroms durch die Verschlechterung der Isolierung verursachen.

**Halten Sie nicht das Netzkabel, sondern den Adapter oder den Gerätestecker fest, wenn Sie diesen von der Steckdose bzw. vom Gerät trennen.**



- Andernfalls kann es zu einem elektrischen Schlag oder zu Verletzungen kommen.

▶ **Handhabung des ausgebauten Akkus beim Entsorgen**

## **GEFAHR**

- **Der Akku ist ausschließlich für die Benutzung mit diesem Gerät bestimmt. Verwenden Sie den Akku nicht für andere Geräte.**
  - **Laden Sie den Akku nicht mehr auf, nachdem dieser entfernt wurde.**
  - **Werfen Sie den Akku nicht ins Feuer und setzen Sie ihn keiner Hitze aus.**
  - **Den Akku nicht löten, zerlegen oder modifizieren.**
  - **Lassen Sie die positiv und negativ geladenen Pole nicht mittels metallener Objekte miteinander in Berührung kommen.**
  - **Bewahren Sie keinen metallenen Schmuck oder Haarnadeln in der Nähe des Akkus auf.**
  - **Ziehen Sie niemals die Hülsen ab.**
- Nichtbeachtung führt zu Überhitzung, Zündung oder Explosion.



**Der Akku enthält alkalische Flüssigkeit. Wenn diese mit den Augen in Berührung kommt, die Augen nicht reiben sondern gründlich mit klarem Wasser wie Leitungswasser abspülen.**



- Andernfalls kann es zu Erblindung kommen. Verständigen Sie bitte sofort einen Arzt.

## **WARNUNG**

**Nach der Entfernung des Akkus bewahren Sie diesen außer Reichweite von Kindern auf.**



- Wird der Akku versehentlich verschluckt, kann er körperlichen Schaden verursachen. Bei versehentlichem Verschlucken verständigen Sie bitte sofort einen Arzt.

**Der Akku enthält alkalische Flüssigkeit. Wenn diese mit Haut oder Kleidung in Berührung kommt, mit klarem Wasser wie Leitungswasser abspülen.**



- Andernfalls kann es zu Hautverletzungen kommen.

## Verwendungszweck

- Stellen Sie sicher, die Abdeckung nach jeder Verwendung aufzustecken. Andernfalls könnten Kinder die Klinge unbeabsichtigt verschlucken oder die Klinge könnte sich verformen.
- Vor und nach jedem Gebrauch Öl auf der Klinge auftragen. (Siehe Seite 32.)  
Andernfalls kann es zu folgenden Problemen kommen.
  - Das Gerät ist stumpf geworden.
  - Die Betriebszeit ist kürzer.
  - Lauteres Geräusch.
- Das Gerät kann während des Gebrauchs und/oder des Ladens warm werden. Das ist normal.
- Reinigen Sie das Gehäuse nur mit einem weichen Tuch, das leicht mit Leitungswasser oder Seifenwasser angefeuchtet wurde. Verwenden Sie niemals Verdünner, Benzin, Alkohol oder andere Chemikalien.
- Bevor Sie Zubehör verwenden, prüfen Sie, dass es richtig montiert wurde. Andernfalls kann es passieren, dass die Haare zu kurz geschnitten werden.
- Lagern Sie das Gerät nach dem Gebrauch an einem Ort mit niedriger Luftfeuchtigkeit.
- Das Gerät sollte nicht an Tieren angewendet werden.

## Bezeichnung der Bauteile

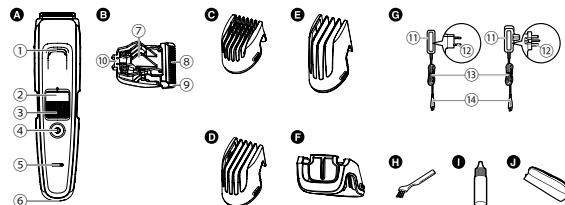

- A Haartrimmer**
- 1 Wassereingang
  - 2 Schnitthöhe-Anzeigemarkierung
  - 3 Wahlschalter (Schnittlänge)
  - 4 Netzschalter
  - 5 Ladestatusleuchte
  - 6 Steckeranschluss
- B Klängen**
- 7 Reinigungshebel
  - 8 Bewegliche Klinge
  - 9 Feststehende Klinge
  - 10 Befestigungshaken
- C Kammaufsatz [ A ]**  
(1 mm bis 10 mm)
- D Kammaufsatz [ B ]**  
(11 mm bis 20 mm)
- E Kammaufsatz [ C ]**  
(21 mm bis 30 mm)

- F Aufsatz für Feintrimmen** ER-GB96
- G Netzadapter (RE9-86)**  
(Die Form des Netzsteckers unterscheidet sich je nach Bereich.)
- 11 Adapter
  - 12 Netzstecker
  - 13 Netzkabel
  - 14 Gerätestecker

### Zubehör

- H Reinigungsbürste**
- I Öl**
- J Transporttasche**

## Aufladen

- Schalten Sie das Gerät aus.

### 1 Verbinden Sie den Gerätestecker mit dem Steckeranschluss.

### 2 Stecken Sie den Adapter in eine Steckdose.

- Stellen Sie sicher, dass die Ladestatusleuchte leuchtet.
- Der Ladevorgang ist nach etwa 1 Stunde abgeschlossen.

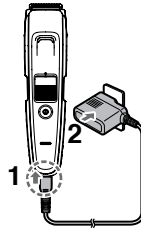

### 3 Ziehen Sie den Adapter heraus, wenn die Ladestatusleuchte nicht mehr leuchtet.

(aus Sicherheitsgründen und um den Energieverbrauch zu senken)

- <Überprüfen, ob das Laden abgeschlossen ist>
- Wenn Sie den Gerätestecker während des Ladevorgangs abziehen und erneut anschließen, leuchtet die Ladestatusleuchte und schaltet sich nach etwa 5 Sekunden aus.

#### Hinweise

- Weiteres Aufladen des Akkus hat keinen Einfluss auf seine Leistung.
- Wenn Geräusche vom Radio oder anderen Quellen während des Gebrauchs oder des Ladevorgangs zu hören sind, verwenden Sie das Produkt an einem anderen Ort.
- Wenn das Gerät 6 Monate oder länger nicht verwendet wird, wird der Akku schwächer (Akkuflüssigkeit läuft aus usw.). Laden Sie den Akku alle 6 Monate vollständig auf.

- Sie können den Akku aufladen, bevor er vollständig entladen ist. Es wird jedoch empfohlen, ihn aufzuladen, wenn er vollständig entladen ist. Die Lebensdauer des Akkus variiert stark je nach Verwendung und Lagerung.
- Die empfohlene Umgebungstemperatur zum Laden beträgt 0 bis 35 °C. Bei extrem niedrigen oder hohen Temperaturen kann es vorkommen, dass die Akkuleistung abnimmt oder sich die Ladezeit verändert.
- Ein vollständig aufgeladenes Gerät hat genug Strom für eine Anwendung von etwa 50 Minuten. (Beim Trockenschneiden bei 20-30 °C.) Die Betriebszeit kann unterschiedlich sein und hängt von der Häufigkeit des Gebrauchs ab.
- Beim erstmaligen Laden des Geräts, oder wenn es seit mehr als 6 Monaten nicht verwendet wurde, kann sich die Ladezeit ändern, die Ladestatusleuchte leuchtet möglicherweise ein paar Minuten lang nicht, oder die Betriebszeit verkürzt sich. In solchen Fällen laden Sie es bitte länger als 8 Stunden.

## Netzbetrieb

Wenn Sie den Netzadapter an das Gerät anschließen, so wie Sie dies auch im Falle der Aufladung tun, und das Gerät einschalten, können Sie es verwenden.

- Wenn die verbleibende Akkuleistung niedrig ist, kann es sein, dass sich die Klängen langsam bewegen oder stoppen, selbst im Netzbetrieb. In diesem Fall laden Sie den Akku 1 Minute oder länger auf.
- Der Akku wird auch im Netzbetrieb entladen.

## Verwendung des Geräts

- Schalten Sie das Gerät aus.
- Tragen Sie das Öl vor und nach jedem Gebrauch auf die Klingen auf. (Siehe Seite 32.)
- Verwenden Sie das Gerät nicht mit Rasierschaum oder wenn der Bart nass ist.  
Ein nasser Bart kann auf der Haut kleben bleiben oder Ansammlungen bilden, so dass es schwierig wird, ihn zu schneiden.
- Kämmen Sie Ihren Schnurrbart vor dem Schneiden mit einem Kamm.
- Es ist möglich, dass das Gerät bei Temperaturen unter 0 °C nicht funktioniert.

### 1 Montieren Sie den gewünschten Aufsatz und stellen Sie die Schnitthöhe je nach Bedarf ein. (Siehe diese Seite.)

- Er kann auch ohne Aufsatz verwendet werden.  
(Schnitthöhe: etwa 0,5 mm)

### 2 Betätigen Sie den Netzschalter, um den Strom einzuschalten.

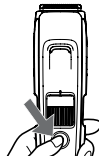

## Entfernen und Montieren der Aufsätze

- Achten Sie beim Entfernen oder Montieren des Aufsatzes darauf, sich nicht an den Klingen zu schneiden.

### ► Montieren des Aufsatzes

Montieren Sie den Aufsatz auf das Gehäuse, bis es klickt.

- Wenn der Aufsatz nicht richtig angebracht wird, kann er sich verschieben und dazu führen, dass zuviel Haar abgeschnitten wird.

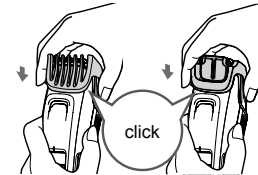

### ► Entfernen des Aufsatzes

Halten Sie den Haartrimmer fest und entfernen Sie den Aufsatz vom Gehäuse.

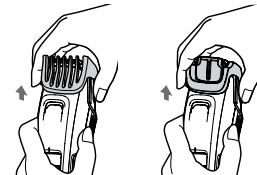

## Kammaufsatz

- Die tatsächliche Haarlänge wird etwas länger sein als die von Ihnen eingestellte Höhe.
- Die Einstellung von 10,5 mm oder 20,5 mm ist nicht verfügbar.
- Es kann sein, dass sich Haarabschnitte innerhalb des Aufsatzes ansammeln, wenn eine große Menge Bart geschnitten wird. Sie sollten also die Haarabschnitte nach jedem Gebrauch entfernen.

### ► Verwendung des Kammaufsatzes

Montieren Sie den gewünschten Aufsatz, drehen Sie den Wahlschalter und stellen Sie die Schnitthöhe-Anzeigemarkierung auf die gewünschte Höhe ein.

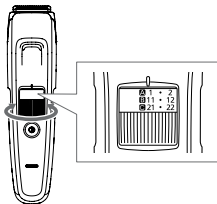

### ► Kammaufsatz [ A ]

Anzeige	1	•	2	•	3	•	4	•	5	•
Schnitthöhe (mm) (geschätzt)	1	1,5	2	2,5	3	3,5	4	4,5	5	5,5

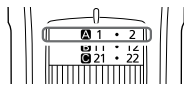

Anzeige	6	•	7	•	8	•	9	•	10
Schnitthöhe (mm) (geschätzt)	6	6,5	7	7,5	8	8,5	9	9,5	10

### ► Kammaufsatz [ B ]

Anzeige	11	•	12	•	13	•	14	•	15	•
Schnitthöhe (mm) (geschätzt)	11	11,5	12	12,5	13	13,5	14	14,5	15	15,5

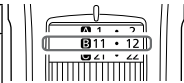

Anzeige	16	•	17	•	18	•	19	•	20
Schnitthöhe (mm) (geschätzt)	16	16,5	17	17,5	18	18,5	19	19,5	20

### ► Kammaufsatz [ C ]

Anzeige	21	•	22	•	23	•	24	•	25	•
Schnitthöhe (mm) (geschätzt)	21	21,5	22	22,5	23	23,5	24	24,5	25	25,5

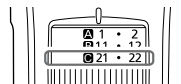

Anzeige	26	•	27	•	28	•	29	•	30
Schnitthöhe (mm) (geschätzt)	26	26,5	27	27,5	28	28,5	29	29,5	30

► **Schneiden auf gleichmäßige Länge**  
Halten Sie das Gerät so, dass der Netzschalter nach außen zeigt. Beginnen Sie zu schneiden, indem Sie die Klinge in Kontakt mit der Haut bringen und das Gerät gegen die Bartwuchsrichtung bewegen.

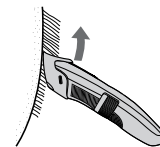

### Aufsatz für Fein-Trimmen **ER-GB96**

- Die Schnitthöhe kann nicht eingestellt werden.
- **Verwendung des Aufsatzes für Fein-Trimmen**

Verschieben Sie den Aufsatz für Fein-Trimmen, um die Position der freistehenden Klinge je nach der zu schneidenden Stelle zu verändern.

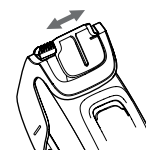

- Schneiden Sie Ihren Bart in schmalen Bereichen oder bringen Sie ihn richtig in Form

Bewegen Sie die Klinge entlang der Haut, um den Bart zu schneiden.



### Ohne Aufsatz

(Schnitthöhe: etwa 0,5 mm)

- Das Gerät kann kein Haar auf kürzere Längen als 0,5 mm schneiden.

- Trimmen des Flaums

Halten Sie das Gerät so, dass der Netzschalter nach außen zeigt. Beginnen Sie zu schneiden, indem Sie die Klinge in Kontakt mit der Haut bringen.

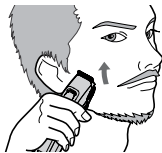

- Erzeugen von präzisen Linien

- 1 Setzen Sie die Klinge im rechten Winkel zum Rand des Bartes an, an dem Sie eine präzise Linie schneiden möchten.
- 2 Bewegen Sie die Klinge mit etwas Abstand von der freizulassenden Stelle nach unten, um den restlichen Bart zu trimmen.



- Oberhalb und unterhalb der Lippen  
Halten Sie das Gerät so, dass der Netzschalter nach unten zeigt, schneiden Sie über eine Linie mit der Klinge im 90°-Winkel zur Haut.

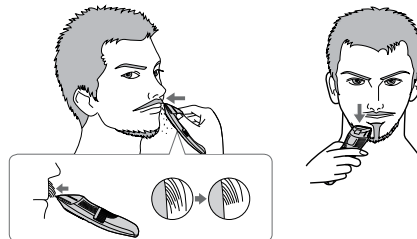

- Vollbart

Halten Sie das Gerät so, dass der Netzschalter nach unten zeigt, und führen Sie die Klinge im 90°-Winkel zur Richtung des Barts. Schneiden Sie Ihren Bart in die gewünschte Form.

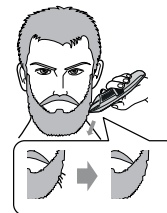

- Enden des Schnurrbarts

Halten Sie das Gerät so, dass der Netzschalter nach außen zeigt, schneiden Sie schrittweise von den Enden ab, indem Sie die Klinge in Kontakt mit der Haut bringen.



## Reinigung

- Das Gehäuse, die Klinge und das Zubehör nach jedem Gebrauch reinigen.  
(Wenn die Teile nicht sauber sind, wird die Bewegung schlechter und die Schärfe geringer.)
- Schalten Sie das Gerät aus.
- Trennen Sie das Gehäuse vom Netzadapter.

### Mit Wasser

Um leichten Schmutz zu entfernen

1. Entfernen Sie den Aufsatz und schalten Sie das Gerät ein.
2. Lassen Sie Wasser in den Wassereingang an der Vorderseite des Gehäuses herunterlaufen, spülen Sie sorgfältig etwa 20 Sekunden und dann schalten Sie das Gerät aus.

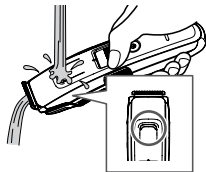

Um schwere Verschmutzung zu entfernen

1. Entfernen Sie den Aufsatz und die Klinge.
2. Reinigen Sie das Gerät, die Klinge und die Aufsätze unter fließendem Wasser.

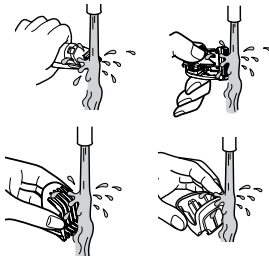

- Achten Sie darauf, den Haartrimmer nicht gegen das Waschbecken o. ä. zu stoßen, wenn Sie das Wasser abschütteln. Ansonsten kann es zu Fehlfunktionen des Geräts kommen.
- Spülen Sie ihn mit Wasser ab und schütteln Sie ihn mehrmals auf und ab, um das Wasser zu entfernen.

3. Wischen Sie das Wasser mit einem Handtuch ab und lassen Sie das Gerät an der Luft trocknen.

- Es trocknet schneller, wenn die Scherfolie entfernt wird.

4. Tragen Sie das Öl nach dem Trocknen auf die Klinge auf. (Siehe Seite 32.)

5. Bringen Sie den Aufsatz und die Klinge am Gerät an.



### Mit der Bürste

1. Entfernen Sie den Aufsatz und die Klinge.
2. Bürsten Sie Bartreste vom Gehäuse und vom Klingebereich ab.

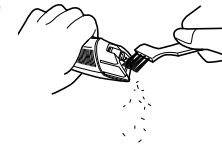

- Bürsten Sie Haarreste vom Bereich zwischen der feststehenden und der beweglichen Klinge ab, indem Sie den Reinigungshebel herunterdrücken, um die bewegliche Klinge anzuheben.



- Tragen Sie das Öl auf die Klinge auf. (Siehe diese Seite.)
- Bringen Sie den Aufsatz und die Klinge am Gerät an.

## Ölen

- Vor und nach jedem Gebrauch Öl auf der Klinge auftragen.

- Entfernen Sie die Klinge.**  
(Siehe diese Seite.)
- Bringen Sie einen Tropfen Öl auf jede Spitze auf, die angezeigt wird.**
- Bringen Sie die Klinge am Gehäuse an, schalten Sie das Gerät ein und lassen Sie es ca. 5 Sekunden lang laufen.**

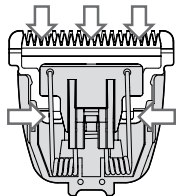

### ► Ersatzteile

Ersatzteile, die bei Ihrem Händler oder im Panasonic Servicecenter erhältlich sind.

Ersatzteile für ER-GB96/ER-GB86	Klingen	WER9620
	Schmieröl	WES003P

- Verwenden Sie keine Klingen als die dafür vorgesehenen, da es ansonsten zu einer Beeinträchtigung der Geräteleistung kommen kann.
- Wir empfehlen das Panasonic Schmieröl WES003P.

32

### Entfernen der Klinge

Halten Sie das Gehäuse fest, sodass der Schalter nach oben zeigt, drücken Sie mit Ihrem Daumen gegen die Klinge, und nehmen Sie diese mit der anderen Hand auf.

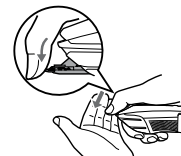

### Wiedereinsetzen der Klinge

Stecken Sie die Verriegelungshäkchen (B) in die Klingenaufnahme (A) des Geräts und drücken Sie sie anschließend hinein, bis Sie ein Klicken hören.

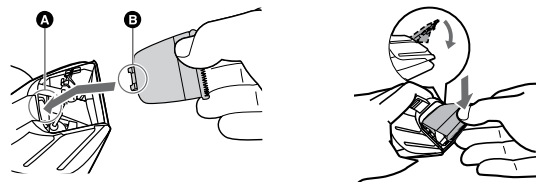

## Fehlersuche

Problem	Lösung
Das Gerät ist stumpf geworden.	<p>Bis die Probleme gelöst sind, befolgen Sie bitte jeden nachfolgenden Schritt:</p> <ol style="list-style-type: none"> <li>1. Laden Sie das Gerät auf. (Siehe Seite 27.)</li> <li>2. Reinigen Sie die Klinge und bringen Sie Öl auf. (Siehe Seiten 31 und 32.)</li> <li>3. Ersetzen Sie die Klinge. (Siehe Seite 32.)</li> <li>4. Lassen Sie den Akku durch einen autorisierten Kundendienst austauschen.</li> </ol>
Die Betriebszeit ist kurz.	
Das Gerät funktioniert nicht mehr.	<p>Laden Sie den Akku etwa 8 Stunden kontinuierlich, um ihn wieder zu regenerieren.</p> <p>Wenn nur noch wenige Anwendungen nach dem Laden verbleiben, hat der Akku das Ende seiner Lebensdauer erreicht. (Es kann sein, dass Flüssigkeit aufgrund von Zersetzung zum Akku-Lebensende austritt.)</p> <p>Kontaktieren Sie ein autorisiertes Kundenzentrum zur Reparatur.</p>

Problem	Lösung
Das Gerät kann nicht geladen werden.	<p>Drücken Sie den Gerätestecker fest in das Gehäuse hinein und achten Sie darauf, dass die Ladestatusleuchte leuchtet.</p> <p>Laden Sie innerhalb der empfohlenen Ladetemperatur von 0 °C bis 35 °C.</p>
Macht ein lautes Geräusch.	<p>Bringen Sie Öl auf. (Siehe Seite 32.)</p> <p>Bestätigen Sie, dass die Klinge richtig angebracht wurde.</p>

Wenn die Probleme immer noch nicht gelöst werden können, wenden Sie sich an das Geschäft, wo Sie das Gerät erworben haben, oder an einen Kundendienst, der von Panasonic zur Reparatur autorisiert wurde.

## Lebensdauer der Klinge

Die Lebensdauer der Klinge hängt davon ab, wie häufig und wie lange Sie das Gerät verwenden. So beträgt zum Beispiel die Lebensdauer der Klinge ca. 3 Jahre, wenn Sie das Gerät 10 Mal im Monat für 5 Minuten verwenden. Tauschen Sie die Klingen aus, wenn die Qualität des Schneidens trotz richtiger Pflege des Geräts wesentlich abnimmt.

Deutsch

## Lebensdauer des Akkus

Die Lebensdauer des Akkus hängt davon ab, wie häufig und wie lange Sie das Gerät verwenden. Wenn der Akku einmal im Monat geladen wird, beträgt die Betriebsdauer etwa 3 Jahre. Wenn die Betriebszeit deutlich kürzer ist, auch nach einer vollen Aufladung, hat der Akku das Ende seiner Lebensdauer erreicht.

## Entfernen des eingebauten Akkus

**Entfernen Sie den eingebauten wiederaufladbaren Akku vor der Entsorgung des Geräts.**

Der Akku muss auf sichere Weise entsorgt werden. Achten Sie darauf, dass der Akku an einem offiziell dafür vorgesehenen Ort entsorgt wird, wenn es einen in Ihrem Land gibt.

Diese Abbildung darf nur so verwendet werden, wenn man das Gerät entsorgt. Sie darf nicht verwendet werden, um es zu reparieren. Wenn Sie das Gerät selbst auseinandernehmen, ist es nicht mehr wasserfest, was zu einer Fehlfunktion führen kann.

- Trennen Sie das Gerät vom Netzadapter.
- Drücken Sie den Netzschalter, um den Strom einzuschalten und lassen Sie es dann eingeschaltet, bis der Akku vollständig entladen ist.
- Führen Sie die Schritte ① bis ⑩ aus, heben Sie den Akku an und dann entfernen Sie ihn.
- Achten Sie darauf, die Plus- und Minuskontakte des entfernten Akkus nicht kurzzuschließen, und isolieren Sie die Kontakte, indem Sie Klebeband darüber kleben.

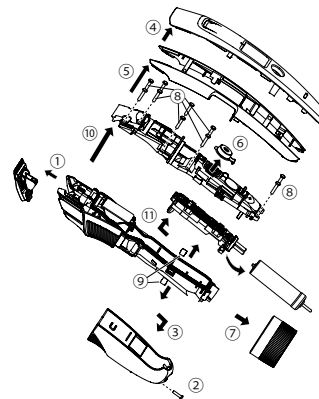

### Umweltschutz und Recycling

Dieses Gerät beinhaltet einen Nickel-Metallhydrid-Akku. Achten Sie darauf, dass der Akku an einem offiziell dafür vorgesehenen Ort entsorgt wird, wenn es einen in Ihrem Land gibt.

## Technische Daten

Stromquelle	Siehe Etikett auf dem Netzadapter (autom. Spannungswandlung).
Motorspannung	1,2 V ---
Ladezeit	Etwa 1 Stunde
Durch Luft übertragener akustischer Schall	65 (dB(A) bei 1 pW)

Dieses Gerät ist ausschließlich für die private Verwendung vorgesehen.

## Entsorgung von Altgeräten und Batterien Nur für die Europäische Union und Länder mit Recyclingsystemen



Dieses Symbol, auf den Produkten, der Verpackung und/oder den Begleitdokumenten, bedeutet, dass gebrauchte elektrische und elektronische Produkte sowie Batterien nicht in den allgemeinen Hausmüll gegeben werden dürfen.

Bitte führen Sie alte Produkte und verbrauchte Batterien zur Behandlung, Aufarbeitung bzw. zum Recycling gemäß den gesetzlichen Bestimmungen den zuständigen Sammelpunkten zu. Endnutzer sind in Deutschland gesetzlich zur Rückgabe von Altbatterien an einer geeigneten Annahmestelle verpflichtet. Batterien können im Handelsgeschäft unentgeltlich zurückgegeben werden.

Indem Sie diese Produkte und Batterien ordnungsgemäß entsorgen, helfen Sie dabei, wertvolle Ressourcen zu schützen und eventuelle negative Auswirkungen auf die menschliche Gesundheit und die Umwelt zu vermeiden. Für mehr Informationen zu Sammlung und Recycling, wenden Sie sich bitte an Ihren örtlichen Abfallentsorgungsdienstleister.

Gemäß Landesvorschriften können wegen nicht ordnungsgemäßer Entsorgung dieses Abfalls Strafgeelder verhängt werden.



### Hinweis für das Batteriesymbol (Symbol unten)

Dieses Symbol kann in Kombination mit einem chemischen Symbol abgebildet sein. In diesem Fall erfolgt dieses auf Grund der Anforderungen derjenigen Richtlinien, die für die betreffende Chemikalie erlassen wurden.



# Panasonic

Consignes d'utilisation

Tondeuse à barbe CA/Rechargeable (à usage domestique)

Modèle No ER-GB96/ER-GB86

Français

## Table des matières

<b>Consignes de sécurité .....</b>	<b>40</b>	Dépannage .....	51
Usage prévu .....	44	Durée de vie de la lame.....	52
Identification des composants .....	44	Durée de vie de la batterie .....	52
Charge.....	45	Retrait de la batterie rechargeable intégrée ...	52
Instructions d'utilisation .....	46	Caractéristiques.....	53
Nettoyage .....	49		

Merci d'avoir choisi ce produit Panasonic.

**Avant de faire fonctionner cet appareil, veuillez lire toutes les instructions et les conserver pour une utilisation ultérieure.**

## Avertissement

- Cet appareil peut être utilisé par des enfants d'au moins 8 ans et des personnes aux capacités physiques, sensorielles ou mentales réduites ou manquant d'expérience et de connaissances s'ils sont sous surveillance ou si des instructions leur ont été données concernant l'utilisation de l'appareil d'une manière sûre et s'ils comprennent les dangers impliqués. Les enfants ne doivent pas jouer avec l'appareil. Les procédures de nettoyage et d'entretien ne doivent pas être effectuées par des enfants sans surveillance.
- Le cordon d'alimentation ne peut pas être remplacé. Si le cordon est endommagé, l'adaptateur CA doit être mis au rebut.

- Le symbole suivant signifie qu'un nettoyage sous un robinet d'eau ouvert est approprié.



- Ne pas nettoyer avec de l'eau quand l'adaptateur CA est fixé.
- Ne pas utiliser un autre adaptateur que l'adaptateur CA fourni.

Et ne pas utiliser un autre produit à l'aide que l'adaptateur CA fourni. (Voir page 44.)

- Le symbole suivant indique qu'une unité d'alimentation électrique détachable spécifique est nécessaire pour raccorder l'appareil électrique au réseau d'alimentation. La référence du type d'unité d'alimentation électrique est indiquée près du symbole.



## Consignes de sécurité

Afin de réduire le risque de blessure, de choc électrique, d'incendie ou de dégâts à la propriété, respectez toujours les consignes de sécurité suivantes.

### Explication des symboles

Les symboles suivants sont utilisés pour répertorier et décrire le niveau de risque, de blessures et de dommages à la propriété pouvant être causés lorsque les consignes sont ignorées et que l'appareil n'est pas utilisé de manière conforme.

 **DANGER** Signale un danger potentiel pouvant entraîner des blessures graves ou la mort.

 **AVERTISSEMENT** Signale un danger potentiel pouvant entraîner des blessures graves ou la mort.

 **ATTENTION** Signale un danger susceptible d'entraîner des blessures mineures ou des dégâts matériels.

Les symboles suivants sont utilisés pour répertorier et décrire les types de consignes à observer.

 Ce symbole est utilisé pour avertir les utilisateurs qu'il s'agit d'une procédure de fonctionnement spécifique qui ne doit pas être effectuée.

 Ce symbole est utilisé pour avertir les utilisateurs qu'il s'agit d'une procédure de fonctionnement spécifique qui doit être suivie afin de pouvoir utiliser l'appareil en toute sécurité.

## AVERTISSEMENT

### ► Ce produit

**Ce produit dispose d'une batterie rechargeable intégrée. Ne pas jeter dans le feu ni exposer à la chaleur.**



- Tout manquement à ce qui précède peut entraîner une fuite de liquide, une surchauffe ou une explosion.

**Ne pas modifier ni réparer l'appareil.**



- Ceci pourrait provoquer un incendie, un choc électrique ou des blessures.

→ Contacter un centre de service agréé pour les réparations (remplacement de la batterie, etc.).

**Ne jamais démonter l'appareil, sauf lors de la mise au rebut.**



- Ceci pourrait provoquer un incendie, un choc électrique ou des blessures.

# **AVERTISSEMENT**

## ► En cas d'anomalie ou de dysfonctionnement

**Arrêter immédiatement d'utiliser l'adaptateur et retirez-le en cas de dysfonctionnement ou d'anomalie.**

- Le manquement à cette consigne pourrait provoquer un incendie, un choc électrique ou des blessures.

**<Cas d'anomalie ou de dysfonctionnement>**



- **L'unité principale ou l'adaptateur CA est déformé ou anormalement chaud.**
- **L'unité principale ou l'adaptateur CA émet une odeur de brûlé.**
- **Un son anormal est émis pendant l'utilisation ou le chargement de l'unité principale ou de l'adaptateur CA.**
  - Faites immédiatement inspecter ou réparer l'appareil par un centre de service autorisé.

## ► Alimentation électrique



**Ne pas brancher ni débrancher l'adaptateur à une prise avec les mains mouillées.**

- Ceci pourrait provoquer un choc électrique ou des blessures.

**Ne pas immerger l'adaptateur CA dans l'eau ni le laver avec de l'eau.**

**Ne pas placer l'adaptateur CA au-dessus ou près d'un évier rempli d'eau ou d'une baignoire.**

**Ne jamais utiliser l'appareil si l'adaptateur CA est endommagé ou la fiche d'alimentation n'est pas bien fixée dans une prise secteur.**



**Ne pas abîmer ni modifier, ni tordre, ni tirer sur le cordon avec force.**

**Ne pas placer d'objet lourd dessus ou pincer le cordon.**

- Le faire peut provoquer une électrocution ou un incendie dû à un court-circuit.



**Ne pas utiliser d'une manière à dépasser le pourcentage de la prise secteur ou le câblage.**

- Dépasser le pourcentage en connectant trop de fiches à la prise secteur peut provoquer un incendie dû à la surchauffe.



**Toujours s'assurer que l'appareil fonctionne sur une source électrique qui correspond à la tension nominale indiquée sur l'adaptateur CA. Insérez l'adaptateur.**

- Ne pas en tenir compte peut provoquer un incendie ou un choc électrique.



**Toujours débrancher l'adaptateur de la prise secteur lors du nettoyage.**

- Le manquement à cette consigne pourrait provoquer un choc électrique ou des blessures.

## AVERTISSEMENT

Nettoyer régulièrement la fiche électrique et la fiche de l'appareil pour empêcher la poussière de s'accumuler.



- Ne pas le faire peut provoquer un incendie dû à une panne d'isolation causée par l'humidité. Débrancher l'adaptateur et le nettoyer avec un chiffon sec.

### ► Prévention des accidents

**Ne pas stocker à la portée des enfants ou des nourrissons. Ne pas les laisser utiliser l'appareil.**



- Mettre la lame, la brosse de nettoyage et/ou le contenant d'huile dans la bouche peut causer des accidents ou des blessures.

**Si l'huile est consommée accidentellement, ne pas provoquer de vomissements. Buvez une grande quantité d'eau et contactez un médecin.**



**Si l'huile entre en contact avec les yeux, laver immédiatement à l'eau courante et contactez un médecin.**

- Ne pas le faire peut entraîner des problèmes physiques.

## ATTENTION

### ► Protection de la peau

**Ne pas appuyer fortement sur la lame sur la peau ou les lèvres.**

**Utiliser ce produit uniquement pour tondre la barbe.**



**Ne pas appliquer directement les lames sur les oreilles ou la peau abîmée (gonflements, blessures et rougeurs).**

- Ne pas le faire peut causer des blessures aux oreilles ou abîmer la peau.

**Vérifier que les lames ne sont pas endommagées ou déformées avant utilisation.**



- Le non-respect de cette consigne peut causer des lésions cutanées.

### ► Noter les mesures de précaution suivantes

**Ne pas laisser d'objets en métal ou des déchets**

**adhérer à la fiche électrique ou la fiche de l'appareil.**



- Le faire peut provoquer une électrocution ou un incendie dû à un court-circuit.

**Ne pas laisser l'appareil tomber ou l'exposer à un choc.**



- Le faire peut provoquer des blessures.

**Ne pas envelopper le cordon autour de l'adaptateur pendant le stockage.**



- Le faire peut causer une cassure du cordon avec la charge et un incendie dû au court-circuit.



## ATTENTION

Débrancher l'adaptateur de la prise secteur pendant l'utilisation.



- Ne pas le faire peut causer un choc électrique dû à un incendie en raison d'une fuite électrique résultant d'une détérioration de l'isolation.

Débrancher l'adaptateur ou la fiche de l'appareil en tenant l'adaptateur ou la fiche de l'appareil à la place du cordon.



- Le manquement à cette consigne pourrait provoquer un choc électrique ou des blessures.

► **Manipulation de la batterie retirée lors de la mise à rebut**



## DANGER

- La batterie rechargeable est destinée exclusivement à être utilisée avec cet appareil. Ne pas utiliser la batterie avec d'autres produits.
- Ne pas charger la batterie après l'avoir retiré du produit.
- Ne pas jeter dans le feu ou appliquer de la chaleur.
- Ne pas souder, démonter ou changer la batterie.
- Ne pas laisser les bornes positives et négatives de la batterie entrer en contact l'une avec l'autre via des objets métalliques.
- Ne pas porter ou stocker la batterie avec des bijoux métalliques tels que les colliers et les épingles à cheveux.
- Ne jamais retirer le tube.
- Tout manquement à ce qui précède peut entraîner une fuite de liquide, une surchauffe ou une explosion.



La batterie contient du liquide alcalin. Si le liquide entre en contact avec les yeux, ne pas frotter et rincer soigneusement avec de l'eau propre, comme l'eau du robinet.

- Sinon, ceci pourrait provoquer une perte de la vision. Consultez immédiatement un médecin.



## AVERTISSEMENT

Après avoir retiré la batterie rechargeable, ne pas conserver à la portée des enfants et des nourrissons.



- La batterie peut abîmer le corps si elle est accidentellement avalée.  
Si cela se produit, consulter un médecin immédiatement.



La batterie contient du liquide alcalin. Si le liquide entre en contact avec la peau ou les vêtements, rincer à l'eau propre, comme l'eau du robinet.

- Le non-respect de cette consigne peut causer des lésions cutanées.

## Usage prévu

- Assurez-vous de monter la fixation après chaque utilisation. Autrement, les enfants pourraient retirer la lame et l'avaler accidentellement, ou celle-ci pourrait se déformer.
- Avant et après chaque utilisation, appliquez de l'huile sur la lame. (Voir page 50.)  
Ne pas appliquer de l'huile peut causer les problèmes suivants.
  - L'appareil est émoussé.
  - Le temps de fonctionnement est plus court.
  - Le son est plus fort.
- L'appareil peut devenir chaud pendant le fonctionnement et/ou la charge. C'est normal.
- Nettoyer le boîtier uniquement avec un tissu imbibé d'eau courante ou d'eau courante savonneuse. Ne pas utiliser de diluant, de benzène, d'alcool ou autre produit chimique.
- Avant d'utiliser un accessoire, vérifier qu'il a été installé correctement. Sinon ceci pourrait couper trop court les cheveux.
- Stocker l'appareil dans un endroit avec un taux d'humidité bas après utilisation.
- L'appareil ne doit pas être utilisé sur des animaux.

## Identification des composants

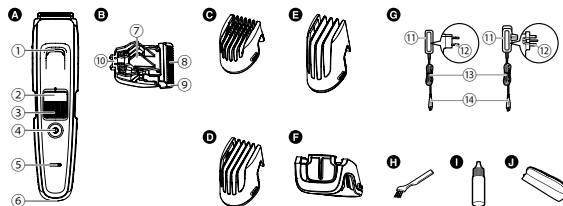

### A Corps principal

- Entrée d'eau
- Indicateur de la hauteur de coupe
- Molette (Commande de réglage de hauteur)
- Bouton de mise en marche
- Témoin de charge
- Prise

### B lame

- Levier de nettoyage
- Lame mobile
- Lame fixe
- Crochet de fixation

### C Peigne [A]

(1 mm à 10 mm)

### D Peigne [B]

(11 mm à 20 mm)

### E Peigne [C]

(21 mm à 30 mm)

### F Accessoire de rasage de près

ER-GB96

### G Adaptateur CA (RE9-86)

(La forme de la prise électrique est différente selon la zone.)

- Adaptateur
- Fiche d'alimentation
- Cordon
- Fiche de l'appareil

### Accessoires

- H Brosse de nettoyage
- I Huile
- J Pochette de voyage

## Charge

- Éteignez l'appareil.

### 1 Connectez la fiche de l'appareil à la prise.

### 2 Brancher l'adaptateur à une prise secteur.

- Vérifier que le témoin de charge brille.
- La charge est terminée après environ 1 heure.

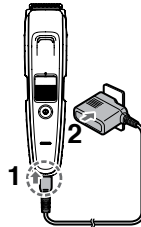

### 3 Débrancher l'adaptateur lorsque le témoin de charge s'éteint.

(pour des besoins de sécurité et pour réduire l'utilisation d'énergie)

<Pour vérifier que la charge est terminée>

- Si vous retirez et réinsérez la fiche de l'appareil pendant la charge, le témoin de charge s'éclaire et s'éteint après 5 secondes environ.

#### Remarques

- Laisser charger la batterie au-delà du temps de charge indicatif n'affectera pas les performances de celle-ci.
- Si des bruits sont émis de la radio ou d'autres sources pendant l'utilisation ou le chargement du produit, utilisez le produit dans un autre endroit.
- Lorsque l'appareil n'est pas utilisé pendant 6 mois ou plus, la batterie s'affaiblit (fuite du liquide de batterie, etc.). Rechargez entièrement la batterie une fois tous les 6 mois.

- Vous pouvez recharger la batterie avant qu'elle ne soit complètement déchargée. Toutefois, il est recommandé de recharger l'appareil lorsque la batterie est complètement déchargée. La durée de vie de la batterie dépend fortement de facteurs tels que le mode d'utilisation et de rangement.
- La température ambiante recommandée pour la charge est de 0 – 35 °C. Les performances de la batterie peuvent diminuer en cas de températures extrêmement basses ou élevées.
- Une recharge complète fournit assez d'énergie pour environ 50 minutes utilisation. (Sur la base du mode Sec utilisé à 20-30°C.)  
La durée de fonctionnement peut varier selon la fréquence d'utilisation.
- Lorsque vous chargez la tondeuse pour la première fois ou si elle n'a pas été utilisée pendant plus de 6 mois, la durée de fonctionnement pourrait être réduite. Veuillez charger la tondeuse pendant plus de 8 heures dans ce cas.

## Fonctionnement CA

Si vous branchez l'adaptateur CA à l'appareil comme vous le faites pour la charge et éteignez la machine, vous pouvez l'utiliser.

- Si le taux de batterie est trop bas, les lames peuvent se déplacer lentement ou s'arrêter, même avec le fonctionnement CA. Dans ce cas, chargez la batterie pendant 1 minute ou plus.
- La batterie sera déchargée, même avec le fonctionnement CA.

## Instructions d'utilisation

- Éteignez l'appareil.
- Avant et après chaque utilisation, appliquez de l'huile sur la lame. (Voir page 50.)
- Ne pas utiliser avec la mousse de rasage appliquée ou avec la barbe est mouillée.  
Une barbe mouillée peut coller à la peau ou s'accumuler et rendre le rasage difficile.
- Avant de raser, peignez la moustache avec un peigne.
- L'appareil ne peut pas fonctionner à une température ambiante inférieure à 0 °C.

### 1 Monter l'accessoire désiré et ajuster la hauteur de rasage au besoin. (Voir cette page.)

- Il peut également être utilisé avec l'accessoire.  
(Hauteur de rasage : environ 0,5 mm)

### 2 Appuyez sur l'interrupteur pour allumer l'appareil.

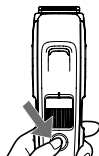

## Retrait et montage des accessoires

- Veillez à ne pas vous blesser les mains avec la lame en retirant ou en installant l'accessoire.

### ► Installation de l'accessoire

Installer l'accessoire sur le corps principal jusqu'à ce qu'il clique.

- Si l'accessoire n'est pas correctement fixé, il peut se déplacer et finir par couper à l'excès pendant l'utilisation.

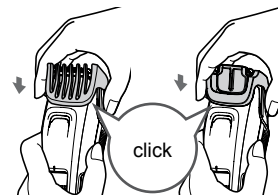

### ► Retrait de l'accessoire

Tenez fermement le corps principal et retirez l'accessoire.

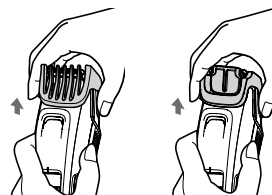

## Peigne

- La longueur réelle des cheveux sera un peu plus élevée que la hauteur réglée.
- Le réglage de 10,5 mm ou 20,5 mm n'est pas disponible.
- Les restes de cheveux coupés peuvent s'accumuler à l'intérieur de l'accessoire quand une grande quantité de barbe a été coupée; veuillez jeter les cheveux coupés après chaque utilisation.

### ► Utilisation du peigne

Monter l'accessoire désiré et tourner la molette pour ajuster le témoin de la hauteur de coupe à la hauteur désirée.

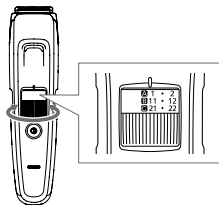

### ► Peigne [A]

Témoin	1	•	2	•	3	•	4	•	5	•
Hauteur de coupe (mm) (estimation)	1	1,5	2	2,5	3	3,5	4	4,5	5	5,5

Témoin	6	•	7	•	8	•	9	•	10
Hauteur de coupe (mm) (estimation)	6	6,5	7	7,5	8	8,5	9	9,5	10

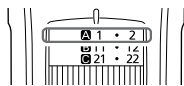

### ► Peigne [B]

Témoin	11	•	12	•	13	•	14	•	15	•
Hauteur de coupe (mm) (estimation)	11	11,5	12	12,5	13	13,5	14	14,5	15	15,5

Témoin	16	•	17	•	18	•	19	•	20
Hauteur de coupe (mm) (estimation)	16	16,5	17	17,5	18	18,5	19	19,5	20

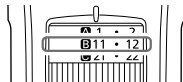

### ► Peigne [C]

Témoin	21	•	22	•	23	•	24	•	25	•
Hauteur de coupe (mm) (estimation)	21	21,5	22	22,5	23	23,5	24	24,5	25	25,5

Témoin	26	•	27	•	28	•	29	•	30
Hauteur de coupe (mm) (estimation)	26	26,5	27	27,5	28	28,5	29	29,5	30

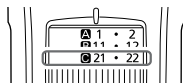

► Rasage à une longueur régulière  
En tenant l'appareil avec l'interrupteur orienté vers l'extérieur, coupez en rapprochant la lame de la peau et en déplaçant l'appareil contre la barbe.

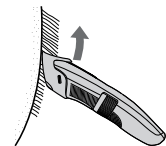

## Accessoire de rasage de près **ER-GB96**

- La hauteur de rasage ne peut pas être ajustée.
- **Comment utiliser l'accessoire de rasage de près**

Faites glisser l'accessoire de rasage de près pour changer la position de la lame à exposer selon l'endroit à couper.

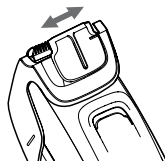

- Couper la barbe en petites sections ou de manière détaillée

Déplacer la lame le long de la peau pour couper.



## Sans l'accessoire

(Hauteur de rasage : environ 0,5 mm)

- L'appareil ne peut pas couper les cheveux aux longueurs inférieures à 0,5 mm.

► **Couper les cheveux duvetés**  
En tenant l'appareil avec l'interrupteur orienté vers l'extérieur, coupez en rapprochant la lame de la peau.

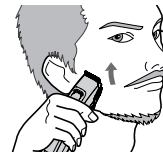

- Tracer des lignes précises

**1** Placer la lame à un angle droit sur le bord où vous voulez faire une ligne précise.

**2** Éloigner la lame de la zone à quitter et couper la barbe restante.



► **Au-dessus et en dessous des lèvres**  
En tenant l'appareil avec l'interrupteur orienté vers le bas, coupez à travers la ligne avec la lame à un angle de 90° près de la peau.

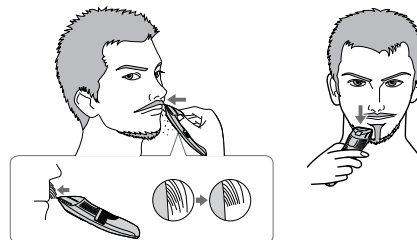

► **Barbe intégrale**  
**En tenant l'appareil avec l'interrupteur vers le bas et en gardant la lame à un angle de 90° vers les cheveux, coupez et donnez à votre barbe la forme souhaitée.**

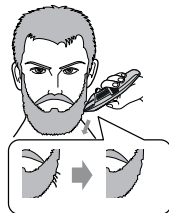

► **Bouts de moustache**  
**En tenant l'appareil avec l'interrupteur orienté vers l'extérieur, coupez progressivement les bouts en rapprochant la lame de la peau.**



## Nettoyage

- Nettoyer le corps principal, la lame et l'accessoire après chaque utilisation.  
 (s'il n'est pas nettoyé, le mouvement peuvent être ralenti et la lame peut devenir moins tranchante.)
- Éteignez l'appareil.
- Retirer le corps principal de l'adaptateur CA.

### Avec de l'eau

Pour retirer légèrement la poussière

1. Retirer l'accessoire et allumer l'appareil.
2. Faire couler de l'eau par l'entrée d'eau située à l'avant du corps principal, rincer abondamment pendant environ 20 secondes et éteignez l'appareil.

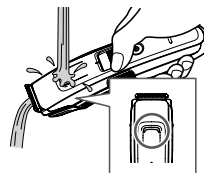

Pour retirer de fortes poussières

1. Retirer l'accessoire et la lame.
2. Nettoyer l'appareil, la lame et les accessoires avec l'eau courante.

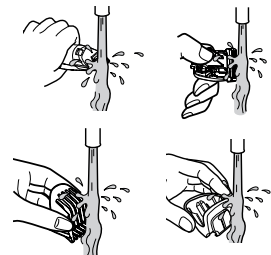

- Veiller à ne pas cogner le corps principal sur l'évier ou tout autre objet pendant la vidange de l'eau. Ne pas en tenir compte peut provoquer un dysfonctionnement.
- Rincer avec de l'eau et secouer plusieurs fois pour retirer l'eau.

3. Essuyer l'eau avec une serviette et laisser sécher naturellement.
  - Elle sèchera plus rapidement avec la lame retirée.
4. Avant avoir séché, appliquez de l'huile sur la lame. (Voir cette page.)
5. Fixer l'accessoire et la lame à l'appareil.



### Avec la brosse

1. Retirer l'accessoire et la lame.
2. Retirer les cheveux coupés à la brosse du corps principal et autour de la lame.

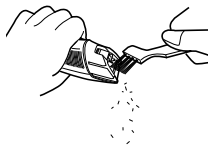

3. Brosser les cheveux entre la lame fixe et la lame amovible en appuyant sur le levier de nettoyage pour soulever la lame amovible.



4. Appliquez de l'huile sur la lame. (Voir cette page)
5. Fixer l'accessoire et la lame à l'appareil.

### Lubrification

- Avant et après chaque utilisation, appliquez de l'huile sur la lame.

- 1 Retirer la lame.**  
(Voir page 51.)
- 2 Appliquer une goutte d'huile sur chaque point indiqué.**
- 3 Fixer la lame au corps principal, allumer et éteindre l'appareil pendant environ 5 secondes.**

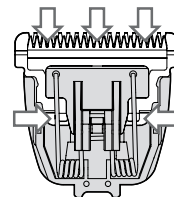

#### ► Pièces de rechange

La pièce de rechange est disponible chez votre fournisseur ou le centre de service.

Pièce de rechange pour ER-GB96/ER-GB86	Lame	WER9620
	Lubrifiant	WES003P

- Ne pas utiliser une autre lame que celle dédiée car cela pourrait causer des défauts de performance.
- Nous recommandons le lubrifiant Panasonic WES003P.

### Démontage de la lame

Tenez le corps principal avec l'interrupteur orienté vers le haut et poussez la lame avec votre doigt en attrapant la main avec l'autre main.

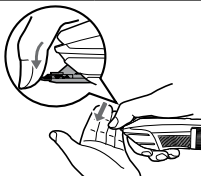

### Remontage de la lame

Fixez le crochet de montage (B) dans le montage de lame (A) sur la tondeuse et poussez-le jusqu'à entendre un clic.

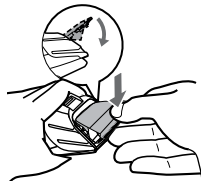
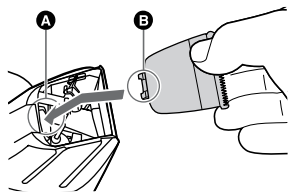

## Dépannage

Problème	Action
	Jusqu'à ce que les problèmes soient résolus, veuillez suivre chaque procédure comme suit :
	1. Chargez l'appareil. (Voir page 45.)
	▶ 2. Nettoyez la lame et appliquez de l'huile. (Voir les pages 49 et 50.)
	3. Remplacez la lame. (Voir cette page.)
	4. Faites remplacer la batterie par un centre de service agréé.
La tondeuse n'est plus aussi aiguisée.	
Le temps de fonctionnement est court.	Mettez en charge la batterie pendant environ 8 heures en continu pour la recharger complètement.
L'appareil a cessé de fonctionner.	S'il ne reste que quelques utilisations même après le chargement, la batterie est en fin de vie. (Une fuite de liquide engendrée par la dégradation de la batterie en fin de vie est possible.)
	▶ Contacter un centre de service agréé pour les réparations.

Problème	Action
Impossible de charger l'appareil.	▶ Poussez fermement le corps principal dans la fiche de l'appareil et veillez à ce que le témoin d'état de chargement soit allumé.
	▶ Chargez à la température de chargement recommandée de 0 °C à 35 °C.
La tondeuse émet un bruit fort.	▶ Appliquez de l'huile. (Voir page 50.)
	▶ Vérifiez que la lame est bien fixée.

Si vous ne parvenez toujours pas à résoudre les problèmes, contactez le magasin où vous avez acheté l'unité ou un centre de service autorisé par Panasonic pour la réparation.

## Durée de vie de la lame

La durée de vie de la lame varie en fonction de la fréquence et la période d'utilisation de l'appareil.

Par exemple, la durée de la lame est approximativement de 3 ans lorsque la tondeuse est utilisée pendant 5 minutes, 10 fois par mois. Remplacez les lames si l'efficacité de coupe est réduite considérablement en dépit d'un entretien approprié.

## Durée de vie de la batterie

La durée de vie de la batterie varie en fonction de la fréquence et de la durée d'utilisation. Si la batterie est chargée une fois par mois, la durée de vie sera d'environ 3 ans.

Si le temps de fonctionnement est sensiblement plus court même après une recharge complète, cela signifie que la batterie a atteint la fin de sa vie.

## Retrait de la batterie rechargeable intégrée

**Retirer la batterie rechargeable intégrée avant de jeter l'appareil.**

La batterie doit être mise au rebut en toute sécurité.

Veillez vous assurer que la batterie est mise au rebut dans un endroit officiellement prévu à cet effet, le cas échéant.

Cette illustration peut uniquement être utilisée lors de la mise au rebut de la tondeuse, et ne doit pas être utilisée pour sa réparation. Si vous démontez vous-même la tondeuse, elle ne sera plus étanche, ce qui pourrait engendrer son dysfonctionnement.

- Enlevez la tondeuse de l'adaptateur CA.
- Appuyez sur le commutateur d'alimentation pour mettre l'appareil sous tension, puis laissez-le sous tension jusqu'à ce que la pile soit entièrement déchargée.
- Effectuez les étapes ① à ⑪, et soulevez la batterie, puis l'enlevez.
- T Faites attention à ne pas court-circuiter les bornes positive et négative de la batterie retirée et isolez-les en appliquant du ruban adhésif.

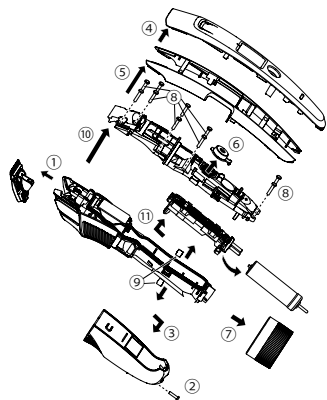

**Protection de l'environnement et recyclage des matériaux**

Cet appareil contient une batterie au Nickel-Métal-Hydrure. Veuillez vous assurer que la batterie est mise au rebut dans un endroit officiellement prévu à cet effet, le cas échéant.

**Caractéristiques**

Source d'alimentation	Voir la plaque signalétique sur l'adaptateur CA. (Conversion de tension automatique)
Tension du moteur	1.2 V $\equiv$
Temps du chargement	Environ 1 heure
Perturbation acoustique	65 (dB(A) re 1 pW)

Ce produit est destiné uniquement à l'usage domestique.

Français

**L'élimination des équipements et des batteries usagés**  
**Applicable uniquement dans les pays membres de**  
**l'Union européenne et les pays disposant de systèmes de**  
**recyclage.**



Apposé sur le produit lui-même, sur son emballage, ou figurant dans la documentation qui l'accompagne, ce pictogramme indique que les piles, appareils électriques et électroniques usagés, doivent être séparés des ordures ménagères. Afin de permettre le traitement, la valorisation et le recyclage adéquats des piles et des appareils usagés, veuillez les porter à l'un des points de collecte prévus, conformément à la législation nationale en vigueur.

En les éliminant conformément à la réglementation en vigueur, vous contribuez à éviter le gaspillage de ressources précieuses ainsi qu'à protéger la santé humaine et l'environnement.

Pour de plus amples renseignements sur la collecte et le recyclage, veuillez vous renseigner auprès des collectivités locales.

Le non-respect de la réglementation relative à l'élimination des déchets est passible d'une peine d'amende.



**Note relative au pictogramme à apposer sur les piles (pictogramme du bas)**

Si ce pictogramme est combiné avec un symbole chimique. Il répond également aux exigences posées par la Directive relative au produit chimique concerné.

Français

# Panasonic

Istruzioni d'uso  
(Uso domestico) Regolabarba ricaricabile/AC  
N° modello ER-GB96/ER-GB86

italiano

## Indice

<b>Precauzioni di sicurezza</b> .....	<b>58</b>	Risoluzione dei problemi .....	68
Uso previsto.....	61	Durata della lama .....	69
Identificazione dei componenti .....	62	Durata della batteria .....	69
Caricamento .....	62	Rimozione della batteria ricaricabile incorporata.....	69
Come utilizzare.....	63	Caratteristiche .....	70
Pulizia .....	66		

Grazie per aver acquistato questo prodotto Panasonic.

**Prima di utilizzare quest'unità, leggere le presenti istruzioni per intero e conservarle per eventuale consultazione futura.**

## Avvertenza

- Questo dispositivo può essere utilizzato da bambini dagli 8 anni in su e da persone con capacità fisiche, sensoriali o mentali ridotte, o prive di esperienza e delle necessarie conoscenze, soltanto sotto supervisione o dietro istruzioni relative all'uso sicuro del dispositivo e a condizione che ne comprendano i relativi rischi. I bambini non devono giocare con l'apparecchio. Senza supervisione, i bambini non devono effettuare operazioni di pulizia e manutenzione del dispositivo.
- Non è possibile sostituire il cavo di alimentazione. Se il cavo è danneggiato, gettare via l'adattatore CA.

- Il simbolo seguente indica che l'apparecchio può essere pulito sotto il rubinetto con acqua corrente.



- Non pulire con acqua quando l'adattatore CA è collegato.
- Non utilizzare oggetti diversi dall'adattatore CA fornito in dotazione.

Inoltre, non servirsi dall'adattatore CA fornito per altri prodotti. (Vedere pagina 62.)

- Il seguente simbolo indica la necessità di disporre di una specifica unità di alimentazione staccabile per collegare l'apparecchio elettrico alla presa di corrente. Il tipo di unità di alimentazione di riferimento è indicato accanto al simbolo.





## Precauzioni di sicurezza



Per ridurre il rischio di lesioni, decesso, scosse elettriche, incendi e danni a oggetti, osservare sempre le precauzioni di sicurezza seguenti.

### Spiegazione dei simboli

I simboli seguenti sono utilizzati per classificare e descrivere il livello di rischio, di lesioni e di danni a oggetti causati in caso di mancato rispetto delle indicazioni e di uso improprio.

 <b>PERICOLO</b>	Denota un rischio potenziale che può provocare gravi lesioni o decesso.
 <b>AVVERTENZA</b>	Denota un rischio potenziale che potrebbe portare a gravi lesioni o al decesso.
 <b>ATTENZIONE</b>	Denota un rischio che potrebbe portare a piccole lesioni o a danni alla proprietà.

I simboli seguenti sono utilizzati per classificare e descrivere i tipi di istruzione da osservare.

	Questo simbolo è utilizzato per avvisare gli utenti circa le modalità d'uso del prodotto da non seguire.
	Questo simbolo è utilizzato per avvisare gli utenti circa le modalità d'uso del prodotto che devono essere seguite per consentire il funzionamento sicuro dell'unità.

## AVVERTENZA

### ► Questo prodotto

**Questo prodotto è dotato di una batteria ricaricabile integrata. Non esporla a fiamme o a calore.**



- Così facendo potrebbe surriscaldarsi, incendiarsi o esplodere.

**Non modificarlo né ripararlo.**



- Farlo potrebbe causare incendi, scosse elettriche o lesioni.  
→ Per la riparazione (sostituzione della batteria ecc.), contattare un centro di assistenza autorizzato.

**Non smontare mai il prodotto fatta eccezione per il caso in cui si procede al suo smaltimento.**



- Farlo potrebbe causare incendi, scosse elettriche o lesioni.

### ► In caso di anomalie o malfunzionamento

**Interrompere immediatamente l'utilizzo e rimuovere l'adattatore in presenza di anomalia o malfunzionamento.**

- Altrimenti si potrebbero causare incendi, scosse elettriche o lesioni.

**<Casi di anomalie o guasti>**



- **L'unità principale o l'adattatore CA sono deformati o surriscaldati in modo anomalo.**
- **L'unità principale o l'adattatore CA emanano odore di bruciato.**
- **Durante l'uso o la ricarica dell'unità principale o dell'adattatore CA, si avverte un rumore anomalo.**  
→ Rivolgersi immediatamente a un centro di assistenza autorizzato per un controllo o una riparazione.

# **AVVERTENZA**

## ► Alimentazione



**Non collegare o scollegare l'adattatore a una presa domestica con le mani bagnate.**

- Farlo, potrebbe causare scosse elettriche o lesioni.

**Non immergere l'adattatore CA in acqua, né lavarlo con acqua.**

**Non utilizzare mai l'adattatore CA su o vicino a un lavandino colmo d'acqua o alla cabina doccia.**

**Non utilizzare l'apparecchio se l'adattatore CA è danneggiato o se la spina di alimentazione si muove liberamente all'interno della presa elettrica.**



**Non danneggiare, modificare, né piegare, tirare o attorcigliare il cavo.**

**Inoltre, non collocare oggetti pesanti sul cavo, né schiacciarlo.**

- Farlo potrebbe causare scosse elettriche o incendi a causa di un corto circuito.

**Non utilizzarlo in modo tale da superare la corrente nominale della presa a muro o del cablaggio.**



- Il superamento della corrente nominale mediante l'uso di un numero eccessivo di spine su una presa a muro potrebbe causare incendi dovuti al surriscaldamento.

**Verificare sempre che l'apparecchio sia alimentato da una fonte elettrica il cui voltaggio corrisponda a quello indicato sull'adattatore CA.**



**Inserire completamente l'adattatore.**

- Altrimenti si potrebbero causare incendi o scosse elettriche.



**Scollegare sempre l'adattatore dalla presa domestica durante la pulizia.**

- Altrimenti si potrebbero causare scosse elettriche o lesioni.



**Pulire regolarmente la spina di alimentazione e la spina dell'apparecchio per evitare l'accumulo di polvere.**

- Altrimenti si potrebbero causare incendi a causa di un mancato isolamento dovuto all'umidità. Scollegare l'adattatore e pulire con un panno asciutto.

## ► Prevenzione di incidenti



**Non conservare alla portata di bambini o neonati. Non lasciarlo usare da loro.**

- Si raccomanda di non mettere in bocca la lama, la spazzola per la pulizia e/o il contenitore dell'olio, per evitare incidenti o lesioni.



**Se l'olio viene ingerito accidentalmente, non provocare il vomito. Bere molta acqua e contattare un medico.**

**In caso di contatto dell'olio con gli occhi, lavare immediatamente con acqua corrente e contattare un medico.**

- Altrimenti si possono provocare lesioni fisiche.



## ATTENZIONE

### ► Protezione della pelle

**Non premere con decisione la lama contro pelle e labbra.**

**Non utilizzare questo prodotto per scopi diversi dal taglio della barba.**



**Non applicare direttamente le lame sulle orecchie o sulla pelle con imperfezioni (come gonfiori, lesioni o foruncoli).**

- Farlo potrebbe causare lesioni alle orecchie o alla pelle.



**Prima dell'uso, verificare che le lame non siano danneggiate o deformate.**

- Altrimenti si potrebbero causare lesioni alla pelle.

### ► Adottare le seguenti precauzioni

**Non lasciare che oggetti metallici o rifiuti aderiscano alla spina di alimentazione o alla spina dell'apparecchio.**



- Farlo potrebbe causare scosse elettriche o incendi a causa di un corto circuito.



**Non farlo cadere né sottoporlo a urti.**

- Farlo potrebbe provocare lesioni.



**Non avvolgere il cavo attorno all'adattatore quando si ripone l'apparecchio.**

- Farlo potrebbe rompere il filo all'interno del cavo e si potrebbero causare incendi dovuti a cortocircuiti.



**Scollegare l'adattatore dalla presa domestica quando l'apparecchio non viene utilizzato.**

- Altrimenti si possono causare scosse elettriche o incendi a causa di dispersioni elettriche dovute al deterioramento dell'isolamento.



**Scollegare l'adattatore o la spina dell'apparecchio tratteneo l'adattatore o l'apparecchio e non il cavo.**

- Altrimenti si potrebbero causare scosse elettriche o lesioni.

### ► Gestione della batteria rimossa durante lo smaltimento



## PERICOLO

- **La batteria ricaricabile va usata esclusivamente con quest'apparecchio. Non utilizzare la batteria con altri prodotti.**
- **Non caricare la batteria dopo che è stata rimossa dal prodotto.**
- **Non gettarla nel fuoco né riscaldarla.**
- **Non saldare, smontare o modificare la batteria.**
- **Non lasciare che i contatti positivi e negativi della batteria entrino in contatto l'uno con l'altro mediante oggetti metallici.**
- **Non trasportare né conservare la batteria insieme a bigiotteria in metallo come collane e spille per capelli.**
- **Non rimuovere la pellicola esterna.**
- Così facendo potrebbe surriscaldarsi, incendiarsi o esplodere.



## PERICOLO



**La batteria contiene fluido alcalino. Se questo entra in contatto con gli occhi, non strofinarli e sciacquare bene con acqua fresca come acqua corrente.**

- Altrimenti si potrebbe causare la perdita della vista. Consultare immediatamente un medico.



## AVVERTENZA



**Una volta rimossa la batteria ricaricabile, non tenerla a portata di mano di bambini e neonati.**

- Se ingerita accidentalmente, la batteria può arrecare danni alla persona. Se ciò avviene, consultare immediatamente un medico.



**La batteria contiene fluido alcalino. Se questo entra in contatto con la pelle o i vestiti, sciacquare con acqua fresca come acqua corrente.**

- Altrimenti si potrebbero causare lesioni alla pelle.

## Uso previsto

- Assicurarsi di montare l'accessorio dopo ogni utilizzo. In caso contrario, i neonati potrebbero rimuovere la lama e ingoiarla accidentalmente o la lama potrebbe essere deformata.
- Applicare l'olio alla lama prima e dopo ogni uso. (Vedere pagina 67.)  
Non applicare l'olio causerà i seguenti problemi:
  - L'apparecchio non taglia più.
  - Minore durata.
  - Suono più alto.
- L'apparecchio può riscaldarsi durante il funzionamento e/o la ricarica. Ciò è normale.
- Pulire l'alloggiamento esclusivamente con un panno morbido leggermente inumidito con acqua corrente o acqua corrente e sapone. Non utilizzare diluente, benzina, alcol o altre sostanze chimiche.
- Prima di utilizzare un accessorio, controllare che sia stato installato correttamente. Non facendolo si rischia che i capelli siano tagliati troppo corti.
- Dopo l'utilizzo, riporre l'apparecchio in un luogo con basso livello di umidità.
- L'apparecchio non dev'essere utilizzato su animali.

Italiano

## Identificazione dei componenti

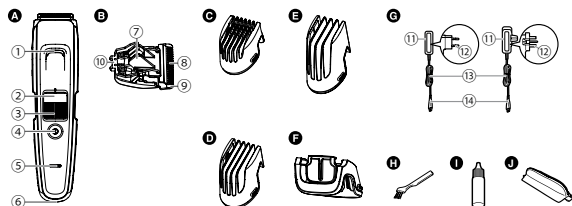

### A Corpo principale

- ① Ingresso acqua
- ② Segno altezza tagliacapelli
- ③ Quadrante (Controllo di regolazione della lunghezza)
- ④ Interruttore di accensione
- ⑤ Spia stato caricamento
- ⑥ Ingresso della spina

### B Lama

- ⑦ Leva di pulizia
- ⑧ Lama mobile
- ⑨ Lama fissa
- ⑩ Gancio di montaggio

### C Accessorio pettine [ A ] (da 1 mm a 10 mm)

### D Accessorio pettine [ B ] (da 11 mm a 20 mm)

### E Accessorio pettine [ C ] (da 21 mm a 30 mm)

### F Dettagli accessorio taglio ER-GB96

### G Adattatore CA (RE9-86) (La forma del cavo elettrico cambia a seconda delle zone.)

- ⑪ Adattatore
- ⑫ Spina di alimentazione
- ⑬ Cavo
- ⑭ Spina dell'apparecchio

### Accessori

- H Spazzola per la pulizia
- I Olio
- J Cuscino da viaggio

## Caricamento

- Spegner l'apparecchio.

### 1 Collegare la spina dell'apparecchio alla relativa presa.

### 2 Collegare l'adattatore a una presa domestica.

- Controllare che lo stato del caricamento si illumini.
- Il caricamento è completato dopo circa 1 ora.

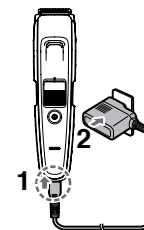

### 3 Scollegare l'adattatore quando la spia dello stato di caricamento smette di illuminarsi.

- (per sicurezza e per ridurre l'utilizzo di energia)  
<Per controllare se il caricamento è completato>
- Se rimuovi e reinserisci la spina dell'apparecchio durante il caricamento, la spia dello stato di caricamento si illumina e si spegne dopo circa 5 secondi.

#### Note

- Continuare a caricare la batteria non ne compromette le prestazioni.
- Se c'è il rumore della radio o di altre fonti mentre si usa o si carica il prodotto, spostarsi in un luogo diverso per usare il prodotto.
- Se l'apparecchio non viene utilizzato per 6 mesi o più, la batteria si indebolisce (perdita di fluido dalla batteria, ecc.). Caricare completamente la batteria una volta ogni 6 mesi.

- È possibile caricare la batteria prima che sia completamente scarica. Tuttavia, si raccomanda di caricare quando la batteria è completamente scarica. La durata della batteria dipende prevalentemente da fattori quali le modalità di utilizzo e la conservazione.
- La temperatura ambiente consigliata per la carica è compresa tra 0-35 °C. La batteria potrebbe offrire prestazioni ridotte o il tempo di carica cambia a temperature eccessivamente basse o elevate.
- Una carica completa fornisce alimentazione sufficiente per circa 50 minuti di utilizzo. (In base all'asciugatura usata a 20 - 30 °C.)  
Il tempo di funzionamento può differire a seconda della frequenza d'uso.
- Se si carica l'apparecchio per la prima volta o se non è stato utilizzato per più di 6 mesi, il tempo di carica potrebbe cambiare o lo stato di carica potrebbe non accendersi per qualche minuto o il tempo di funzionamento può ridursi. In questi casi il rasoio deve essere ricaricato per almeno 8 ore.

## Funzionamento CA

Se colleghi l'adattatore CA all'apparecchio allo stesso modo del caricamento e accendi l'interruttore, puoi usarlo.

- Se la batteria rimanente è troppo bassa, le lame potrebbero muoversi lentamente o fermarsi, anche con il funzionamento CA. In questo caso, caricare a batteria per 1 minuto o più.
- La batteria sarà scaricata, anche con il funzionamento CA.

## Come utilizzare

- Spegnerne l'apparecchio.
- Applicare l'olio alla lama prima e dopo ogni uso. (Vedere pagina 67.)
- Non utilizzare con schiuma da barba o quando la barba è umida.  
Una barba umida potrebbe aderire alla pelle o creare dei ciuffi rendendo difficile il taglio.
- Prima di tagliare, pettinare i baffi con un pettine.
- L'apparecchio potrebbe non funzionare se la temperatura ambiente è inferiore a circa 0 °C.

### 1 Montare l'accessorio desiderato e regolare l'altezza di taglio secondo le necessità. (Vedere pagina 64.)

- Si può utilizzare anche senza l'accessorio. (Altezza di taglio: 0,5 mm circa)

### 2 Premere l'interruttore di accensione per accendere l'apparecchio.

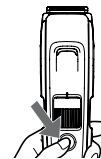

Italiano

## Rimuovere e montare gli accessori

- Attenzione a non ferirsi le mani, etc., con la lama quando si rimuove o si monta l'accessorio.

### ► Montare l'accessorio

Montare l'accessorio sul corpo principale finché non si sente un clic.

- Se l'accessorio non è attaccato correttamente, potrebbe muoversi e finire per tagliare troppo durante l'uso.

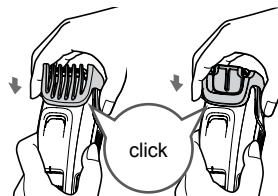

### ► Rimuovere l'accessorio

Tenere il corpo principale assicurato e rimuovere l'accessorio dal corpo principale.

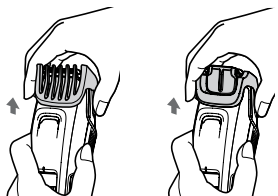

## Accessorio pettine

- La lunghezza effettiva dei capelli risulterà leggermente superiore rispetto a quella impostata.
- L'impostazione di 10.5 mm o 20.5 mm non è disponibile.
- Quando si taglia un volume consistente di barba, è possibile che i peli tagliati si accumulino all'interno dell'accessorio; dopo ogni utilizzo è quindi necessario eliminare tutti i peli residui.

### ► Come usare l'accessorio pettine

Montare l'accessorio desiderato e ruotare la manopola e regolare il segno di indicazione dell'altezza del taglio all'altezza desiderata.

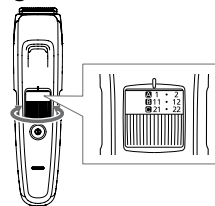

### ► Accessorio pettine [ A ]

Indicatore	1	•	2	•	3	•	4	•	5	•
Altezza taglio (mm) (valore approssimativo)	1	1,5	2	2,5	3	3,5	4	4,5	5	5,5

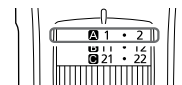

Indicatore	6	•	7	•	8	•	9	•	10
Altezza taglio (mm) (valore approssimativo)	6	6,5	7	7,5	8	8,5	9	9,5	10

### ► Accessorio pettine [ B ]

Indicatore	11	•	12	•	13	•	14	•	15	•
Altezza taglio (mm) (valore approssimativo)	11	11,5	12	12,5	13	13,5	14	14,5	15	15,5

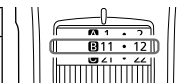

Indicatore	16	•	17	•	18	•	19	•	20
Altezza taglio (mm) (valore approssimativo)	16	16,5	17	17,5	18	18,5	19	19,5	20

## ► Accessorio pettine [ ]

Indicatore	21	•	22	•	23	•	24	•	25	•
Altezza taglio (mm) (valore approssimativo)	21	21,5	22	22,5	23	23,5	24	24,5	25	25,5

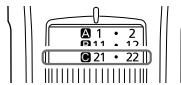

Indicatore	26	•	27	•	28	•	29	•	30
Altezza taglio (mm) (valore approssimativo)	26	26,5	27	27,5	28	28,5	29	29,5	30

► **Taglio a un lunghezza paritaria**  
**Tenendo l'apparecchio con l'interruttore di accensione verso l'esterno, tagliare portando la lama a contatto con la pelle e facendo scorrere l'apparecchio contropelo.**

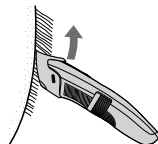

## Dettagli accessorio taglio **ER-GB96**

- L'altezza del taglio non può essere regolata.
- Come usare i dettagli accessorio taglio

**Scorrere i dettaglio degli accessori da taglio per cambiare la posizione della lama da esporre A seconda del posto da tagliare.**

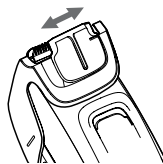

► **Tagliare la barba in sezioni strette o a forma dettagliata**  
**Muovi la lama sulla pelle per tagliare.**



## Senza l'accessorio

- (Altezza di taglio: 0,5 mm circa)
- L'apparecchio non può tagliare peli di lunghezza inferiore a 0,5 mm.

► **Taglio della peluria**  
**Tenendo l'apparecchio con l'interruttore di accensione verso l'esterno, tagliare portando la lama a contatto con la pelle.**

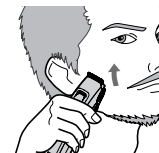

- **Design di linee precise**
- 1** Posizionare la lama a angolo retto sul bordo di dove vuoi fare una linea precisa.
  - 2** Spostare la lama lontano e in basso dall'area che desideri lasciare e tagliare la barba rimanente.



Italiano

► **Baffi e contorno labbra**

Tenendo l'apparecchio con l'interruttore di accensione verso il basso, tagliare con la lama posizionata a 90° rispetto alla pelle.

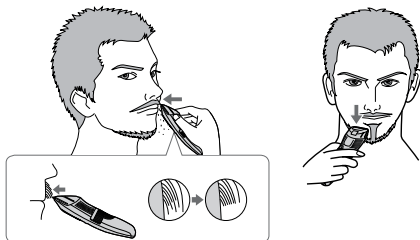

► **Barba completa**

Tenere l'apparecchio con l'interruttore in basso e tenere la lama a 90° in direzione dei peli, taglia e dai forma alla tua barba come desideri.

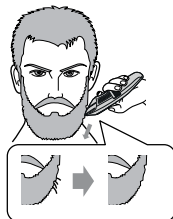

► **Estremità dei baffi**

Tenendo l'apparecchio con l'interruttore di accensione verso l'esterno, tagliare gradualmente partendo dalle estremità portando la lama a contatto con la pelle.



## Pulizia

- Pulire il corpo principale, la lama e l'accessorio dopo ogni uso. (Se non è pulito, il movimento diventerà scarso e l'affilamento peggiorerà.)
- Spegnere l'apparecchio.
- Rimuovere il corpo principale dall'adattatore CA.

### Con acqua

Per rimuovere lo sporco leggero

1. Rimuovere l'accessorio e accendere l'apparecchio.
2. Far scorrere l'acqua nell'ingresso acqua posto sul lato anteriore del corpo principale, sciacquare abbondantemente per circa 20 secondi, quindi spegnere l'apparecchio.

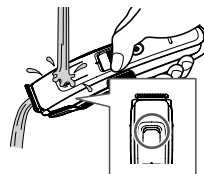

Per rimuovere lo sporco consistente

1. Rimuovere l'accessorio e la lama.
2. Pulire l'apparecchio, la lama e gli accessori pettine con acqua corrente.

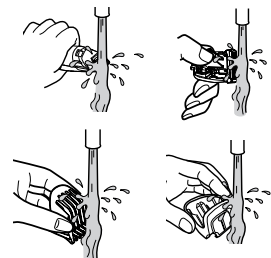

- Fare attenzione a non urtare il corpo principale contro il lavandino o qualsiasi altro oggetto in fase di drenaggio dell'acqua. Il mancato rispetto di questa avvertenza potrebbe causare malfunzionamenti.
- Sciacquare con acqua e scuotere ripetutamente per eliminare eventuali gocce.

3. Rimuovere l'acqua con un asciugamano e far asciugare naturalmente.
  - Si asciugherà più velocemente con la lama rimossa.
4. Applicare l'olio alla lama una volta asciutta. (Vedere questa pagina.)
5. Collegare l'accessorio e la lama all'apparecchio.



### Con lo spazzolino

1. Rimuovere l'accessorio e la lama.
2. Spazzolare via eventuali residui di capelli dal corpo principale e intorno alle lame.

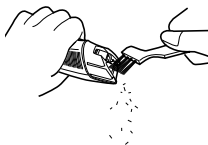

3. Spazzolare via eventuali residui di capelli tra la lama fissa e la lama mobile, premendo allo stesso tempo la levetta per la pulizia verso il basso in modo da sollevare le lama mobile.



4. Applicare l'olio alla lama. (Vedere questa pagina.)
5. Collegare l'accessorio e la lama all'apparecchio.

### Lubrificazione

- Applicare l'olio alla lama prima e dopo ogni uso.

- 1 Rimozione della lama. (Vedere pagina 68.)
- 2 Applicare una goccia d'olio in ogni punto indicato.
- 3 Attaccare la lama al corpo principale, accendere l'interruttore e consentire l'avvio per circa 5 secondi.

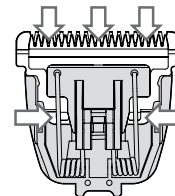

#### ► Sostituzione delle parti

La sostituzione delle parti è disponibile dal tuo rivenditore o Centro di manutenzione.

Sostituzione delle parti per ER-GB96/ER-GB86	Lama	WER9620
	Olio lubrificante	WES003P

- Non usare alcuna lama che non sia quella dedicata poiché ciò potrebbe causare difetti nella prestazione.
- Consigliamo l'olio lubrificante Panasonic WES003P.

Italiano

**Rimozione della lama**

Tenere il corpo principale con l'interruttore verso l'alto e spingere la lama con il pollice mentre prende la lama nell'altra mano.

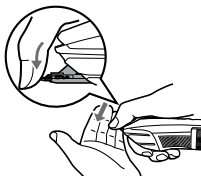
**Montaggio della lama**

Inserire il gancio di montaggio (E) nell'attacco della lama (A) sull'apparecchio e premerlo fino a quando si sentirà un clic.

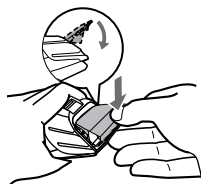
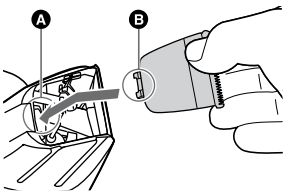
**Risoluzione dei problemi**

Problema	Azione
L'apparecchio non taglia più.	<p>Finché i problemi non saranno stati risolti, seguire ciascuna procedura come indicato di seguito:</p> <ol style="list-style-type: none"> <li>1. Caricare l'apparecchio. (Vedere pagina 62.)</li> <li>▶ 2. Pulire la lama e applicare dell'olio. (Vedere pagine 66 e 67.)</li> <li>3. Sostituire la lama. (Vedere questa pagina.)</li> <li>4. Far sostituire la batteria da un centro di servizi autorizzato.</li> </ol>
Il tempo di funzionamento è breve.	
L'apparecchio ha smesso di funzionare.	<p>Caricare la batteria per circa 8 ore continuamente per rinvigorirla. Se alcuni usi restano anche dopo il caricamento, la batteria è esaurita. (Potrebbe perdere del fluido a causa della degradazione al termine della durata della batteria.)</p> <p>▶ Per la riparazione contattare un centro di assistenza autorizzato.</p>

Problema	Azione
Non è possibile caricare l'applicazione.	▶ Inserire la spina dell'apparecchio decisamente nel corpo principale e assicurare la spia di stato di carica sia accesa.
	▶ Caricare entro la temperatura di carica consigliata di 0 – 35 °C.
Fa un suono più alto.	▶ Applicare olio. (Vedere pagina 67.)
	▶ Assicurarsi che la lama sia collegata correttamente.

Se non è possibile risolvere i problemi precedenti tramite le azioni indicate, contattare il negozio in cui si è acquistata l'unità o un centro di servizi autorizzato da Panasonic per la riparazione.

## Durata della lama

La durata della lama varia in base alla frequenza e ai tempi d'utilizzo dell'apparecchio. Ad esempio, la durata della lama è di circa 3 anni se si utilizza l'apparecchio per 5 minuti 10 volte al mese. Sostituire le lame se l'efficacia di taglio diminuisce notevolmente nonostante un'adeguata manutenzione.

## Durata della batteria

La durata della batteria varia in base alla frequenza e ai tempi di utilizzo. Se la batteria viene caricata una volta al mese, la durata del funzionamento sarà di circa 3 anni. Se il tempo di funzionamento è significativamente ridotto anche dopo una ricarica completa, la batteria è esaurita.

## Rimozione della batteria ricaricabile incorporata

**Rimuovere la batteria ricaricabile incorporata prima di procedere allo smaltimento dell'apparecchio.**

La batteria deve essere smaltita in sicurezza.

Assicurarsi che la batteria venga smaltita presso un centro autorizzato, se presente.

Questa figura va utilizzata soltanto quando si getta l'apparecchio e non va utilizzata per ripararlo. Se si smonta l'apparecchio da soli, non è più resistente all'acqua, e ciò può provocare malfunzionamenti.

- Rimuovere l'apparecchio dall'adattatore CA.
- Premere l'interruttore di alimentazione per accendere l'apparecchio e tenerlo acceso finché la batteria non è completamente scarica.
- Seguire i passaggi da ① a ⑩ e sollevare la batteria, quindi rimuoverla.
- Prestare attenzione a non mettere in corto circuito i terminali positive e negative della batteria rimossa e isolare i terminali applicando del nastro su di essi.

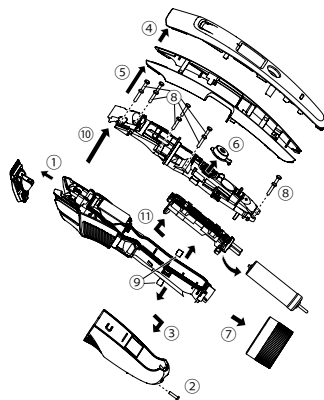

#### Per la salvaguardia dell'ambiente e il riciclo dei materiali

L'apparecchio contiene una batteria al Nichel Metal Idrato. Assicurarsi che la batteria venga smaltita presso un centro autorizzato, se presente.

### Caratteristiche

Alimentazione	Fare riferimento all'etichetta sull'adattatore CA. (Conversione di voltaggio automatica)
Tensione motore	1.2 V $\overline{\text{---}}$
Tempo di carica	1 ore circa
Rumore acustico via aria	65 (dB(A) re 1 pW)

Questo prodotto è inteso esclusivamente per uso domestico.

### Smaltimento di vecchie apparecchiature e batterie usate Solo per Unione Europea e Nazioni con sistemi di raccolta e smaltimento



Questi simboli sui prodotti, sull'imballaggio e/o sulle documentazioni o manuali accompagnanti i prodotti indicano che i prodotti elettrici, elettronici e le batterie usate non devono essere buttati nei rifiuti domestici generici.



Per un trattamento adeguato, recupero e riciclaggio di vecchi prodotti e batterie usate vi invitiamo a portarli negli appositi punti di raccolta secondo la legislazione vigente nel vostro paese.

Con uno smaltimento corretto, contribuirete a salvare importanti risorse e ad evitare i potenziali effetti negativi sulla salute umana e sull'ambiente. Per ulteriori informazioni su raccolta e riciclaggio, vi invitiamo a contattare il vostro comune.

Lo smaltimento non corretto di questi rifiuti potrebbe comportare sanzioni in accordo con la legislazione nazionale.



#### Note per il simbolo batterie (simbolo sotto)

Questo simbolo può essere usato in combinazione con un simbolo chimico. In questo caso è conforme ai requisiti indicati dalla Direttiva per il prodotto chimico in questione.

# Panasonic

Gebruiksaanwijzing  
(Huishoudelijk) AC/Oplaadbare baardtrimmer  
Model Nr. ER-GB96/ER-GB86

## Inhoud

<b>Veiligheidsmaatregelen.....</b>	<b>74</b>	Probleem oplossen.....	84
Beoogd gebruik .....	77	Levensduur van het mes .....	85
Benaming van de onderdelen.....	78	Levensduur van de batterij .....	85
Opladen .....	78	De ingebouwde oplaadbare batterij verwijderen .....	85
Hoe te gebruiken .....	79	Specificaties .....	86
Reinigen .....	82		

Nederlands

Hartelijk dank voor uw aankoop van dit Panasonic product.

**Lees voor gebruik van dit apparaat deze instructies en bewaar ze om ze later te raadplegen.**

## Waarschuwing

- Dit apparaat kan worden gebruikt door kinderen vanaf 8 jaar en ouder en door personen met verminderde fysieke, sensorische of mentale capaciteiten of gebrek aan ervaring en kennis, als zij op een veilige manier toezicht hebben gekregen of geïnstrueerd zijn over het gebruik van het apparaat en de gevaren begrijpen. Kinderen mogen niet met het apparaat spelen. Reiniging en gebruikersonderhoud mag niet door kinderen worden gedaan zonder toezicht.
- Het netsnoer kan niet worden vervangen. Als het snoer beschadigd is, moet de AC-adapter worden verwijderd.

- De volgende symbolen betekenen dat het apparaat onder stromend kraanwater kan worden schoongemaakt.



- Maak het apparaat niet schoon wanneer de wisselstroomadapter is aangekoppeld.
- Gebruik nooit iets anders dan de meegeleverde AC-adapter voor dit product.  
Gebruik ook geen ander product met de meegeleverde AC-adapter. (Zie pagina 78.)
- Het volgende symbool geeft aan dat een specifieke afneembare voedingseenheid vereist is voor het aansluiten van het elektrische apparaat op het elektriciteitsnet. De typeverwijzing van de voedingseenheid is gemarkeerd in de buurt van het symbool.



## Veiligheidsmaatregelen



Neem de volgende veiligheidsmaatregelen in acht om het risico op letsel, dodelijk letsel, elektrische schokken, brand en materiële schade te verminderen.

### Uitleg van symbolen

De volgende symbolen worden gebruikt om het niveau van gevaar, letsel en materiële schade te classificeren en te beschrijven wanneer de denotatie wordt genegeerd en oneigenlijk gebruik wordt uitgevoerd.

 <b>GEVAAR</b>	Duidt een mogelijk gevaar aan dat zal leiden tot ernstig letsel of de dood.
 <b>WAARSCHUWING</b>	Duidt op een mogelijk gevaar dat kan leiden tot ernstig letsel of de dood.
 <b>OPGELET</b>	Duidt een gevaar aan dat kan leiden tot licht letsel of materiële schade.

De volgende symbolen worden gebruikt om soorten instructies die moeten worden gevolgd, te classificeren en te beschrijven.

	Dit symbool wordt gebruikt om gebruikers te wijzen op een specifieke bedieningsprocedure die niet mag worden uitgevoerd.
	Dit symbool wordt gebruikt om gebruikers te wijzen op een specifieke bedieningsprocedure die moet worden gevolgd om het apparaat veilig te bedienen.

## WAARSCHUWING

### ► Dit product

**Dit product heeft een ingebouwde oplaadbare batterij. Gooi niet in vlammen of hitte.**



- Als u dit wel doet, kan dit vloeistoflekage, oververhitting of een explosie veroorzaken.

**Niet aanpassen of repareren.**



- Als u dit wel doet, kan dit brand, elektrische schokken of verwondingen veroorzaken.

→Neem contact op met een erkend servicecentrum voor reparaties (batterij vervangen, enz.).

**Nooit demonteren, behalve wanneer u het product weggooit.**



- Als u dit wel doet, kan dit brand, elektrische schokken of verwondingen veroorzaken.

### ► In het geval van een afwijking of storing

**Stop onmiddellijk met het gebruik en verwijder de adapter als er een afwijking of storing is.**

- Als u dit niet doet, kan dit brand, elektrische schokken of verwondingen veroorzaken.

**<Afwijkingen of storingen>**

• **Het hoofdapparaat of de AC-adapter is vervormd of abnormaal heet.**

• **De hoofdapparaat of AC-adapter ruikt alsof het brandt.**

• **Er is een abnormaal geluid tijdens het gebruik of het opladen van het hoofdapparaat of de AC-adapter.**

→Vraag onmiddellijk inspectie of reparatie aan bij een erkend servicecentrum.



# WAARSCHUWING

## ► Stroomvoorziening



**Sluit de adapter niet aan of af op een stopcontact in huis met een natte hand.**

- Dit kan een elektrische schok of letsel veroorzaken.

**Dompel de AC-adapter niet onder in water of was het niet met water.**

**Plaats de AC-adapter niet op of in de buurt van een met water gevulde gootsteen of badkuip.**

**Gebruik het apparaat nooit als de AC-adapter is beschadigd of als de stekker los in het stopcontact zit. Het snoer niet beschadigen, modificeren of krachtig buigen, trekken of draaien.**

**Plaats er ook niets zwaar op of knijp niet in het snoer.**

- Dit kan een elektrische schok of brand veroorzaken als gevolg van een kortsluiting.

**Niet gebruiken op een manier die de huishoudelijke classificatie van het stopcontact of de bedrading overschrijd.**



- Het overschrijden van de classificatie door te veel stekkers aan te sluiten op één stopcontact in huis, kan brand veroorzaken als gevolg van oververhitting.

**Zorg er altijd voor dat het apparaat op een elektrische stroombron werkt die overeenkomt met de nominale spanning die op de AC-adapter is aangegeven.**



**Steek de adapter volledig in.**

- Als u dit niet doet, kan dit brand of een elektrische schok veroorzaken.



**Koppel de adapter altijd los van het stopcontact tijdens het schoonmaken.**

- Als u dit niet doet, kan dit een elektrische schok of letsel veroorzaken.



**Maak de stekker en het stopcontact regelmatig schoon om te voorkomen dat stof zich ophoopt.**

- Als u dit niet doet, kan brand ontstaan als gevolg van isolatiefalen veroorzaakt door vocht. Ontkoppel de adapter en veeg af met een droge doek.

## ► Ongevallen voorkomen



**Bewaar niet binnen het bereik van kinderen of baby's. Laat ze het niet gebruiken.**

- Het mes, het schoonmaakborsteltje en/of het oliereservoir in de mond plaatsen kan ongelukken of letsel veroorzaken.



**Als de olie per ongeluk wordt geconsumeerd, wek dan niet het braken op. Drink alsjeblieft een grote hoeveelheid water en neem contact op met een arts.**

**Als de olie in contact komt met de ogen, was deze dan onmiddellijk grondig met stromend water en neem contact op met een arts.**

- Als u dit niet doet, kan dit fysieke problemen veroorzaken.



## OPGELET

### ► Bescherm de huid

Druk het lemmet niet stevig tegen uw huid of lippen.

Gebruik dit product niet voor andere doeleinden dan het trimmen van de baard.



Breng de messen niet rechtstreeks op oren of ruwe huid aan (zoals zwellingen, verwondingen en oneffenheden).

- Als u dit wel doet, kan dit leiden tot letsel aan de oren of een oneven huid.



Controleer voor gebruik of de messen niet zijn beschadigd of vervormd.

- Indien u dit niet doet, kan dit huidletsel veroorzaken.

### ► Houd rekening met de volgende voorzorgsmaatregelen

Sta niet toe dat metalen voorwerpen of vuilnis zich aan de stekker of de stekker van het apparaat hechten.



- Dit kan een elektrische schok of brand veroorzaken als gevolg van een kortsluiting.



Laat het niet vallen en stel het niet bloot aan schokken.

- Dit kan een letsel veroorzaken.



Wikkel het snoer niet om de adapter wanneer u het opbergt.

- Als u dit wel doet, kan de draad in het snoer breken door de spanning en kan er brand ontstaan door kortsluiting.

Koppel de adapter los van het huishoudelijk stopcontact wanneer u hem niet gebruikt.



- Als u dit niet doet, kan dit elektrische schokken of brand veroorzaken als gevolg van elektrische lekkage als gevolg van de verslechtering van de isolatie.

Koppel de adapter of de stekker van het apparaat los door in plaats van het snoer de adapter of de stekker van het apparaat vast te houden.



- Als u dit niet doet, kan dit een elektrische schok of letsel veroorzaken.

### ► Behandeling van de verwijderde batterij bij het weggooien



## GEVAAR

• De oplaadbare batterij is uitsluitend bestemd voor gebruik met dit apparaat. Gebruik de batterij niet met andere producten.

• Laad de batterij niet op nadat deze uit het product is verwijderd.

• Gooi niet in het vuur of gebruik geen hitte.

• Soldeer, demonteer of pas de batterij niet aan.



• Laat de positieve en negatieve polen van de batterij niet in contact komen met elkaar door metalen voorwerpen.

• Draag of bewaar de batterij niet samen met metalen sieraden zoals kettingen en haarspelden.

• Pel de behuizing nooit af.

- Als u dit wel doet, kan dit vloeistoflekkage, oververhitting of een explosie veroorzaken.



## GEVAAR

**De batterij bevat alkalische vloeistof. Als die in aanraking komt met de ogen, moet u niet in de ogen wrijven maar grondig spoelen met schoon water, zoals kraanwater.**

- Indien u dit niet doet, kan dit leiden tot zichtverlies.  
Raadpleeg onmiddellijk een arts.



## WAARSCHUWING

**Na het verwijderen van de oplaadbare batterij, houd deze niet binnen het bereik van kinderen en baby's.**

- De batterij zal het lichaam beschadigen als deze per ongeluk wordt ingeslikt.  
Als dit gebeurt, raadpleeg dan onmiddellijk een arts.

**De batterij bevat alkalische vloeistof. Als die met de huid of kleding in aanraking komt, moet u deze afspoelen met schoon water, zoals kraanwater.**

- Indien u dit niet doet, kan dit huidletsel veroorzaken.

## Beoogd gebruik

- Zorg ervoor dat je het opzetstuk na elk gebruik monteert. Anders kunnen baby's het mes verwijderen en het per ongeluk doorslikken, of het mes kan vervormen.
- Breng de olie vóór en na elk gebruik aan op het mes. (Zie pagina 83.)  
Het niet aanbrengen van de olie kan de volgende problemen veroorzaken.
  - Het apparaat is bot geworden.
  - Kortere bedieningstijd.
  - Luider geluid.
- Het apparaat kan warm worden tijdens gebruik en/of opladen. Dit is normaal.
- Reinig de behuizing alleen met een zachte doek die licht bevochtigd is met kraanwater of zeepachtig kraanwater. Gebruik geen thinner, benzine, alcohol of andere chemicaliën.
- Controleer voordat u het opzetstuk gebruikt of deze correct is geïnstalleerd. Als u dit niet doet, kan het haar te kort worden gesneden.
- Bewaar het apparaat na gebruik op een plaats met een lage luchtvochtigheid.
- Het apparaat mag niet op dieren worden gebruikt.

## Benaming van de onderdelen

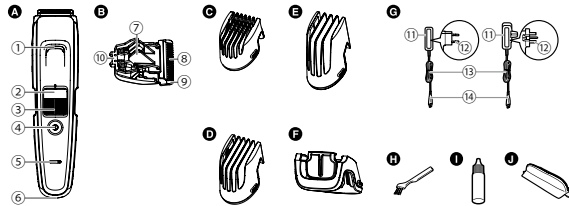

- A Hoofdbehuizing**
- 1 Waterinlaat
  - 2 Trim hoogte indicatietekenen
  - 3 Rotatieknop (afstelling van de hoogte)
  - 4 Stroomschakelaar
  - 5 Laadstatuslampje
  - 6 Contrastekker van het apparaat

- B Mesje**
- 7 Reinigingshendel
  - 8 Bewegend mesje
  - 9 Stationair mesje
  - 10 Bevestigingshaak

- C Kam opzetstuk [A]**  
(1 mm tot 10 mm)
- D Kam opzetstuk [B]**  
(11 mm tot 20 mm)

- E Kam opzetstuk [C]**  
(21 mm tot 30 mm)
- F Detail trimopzetstuk**  
ER-GB96
- G Netadapter (RE9-86)**  
(De vorm van de stekker is afhankelijk van het gebied.)
- 11 Adapter
  - 12 Stekker
  - 13 Netsnoer
  - 14 Apparaatstekker

### Accessoires

- H Reinigingsborstel
- I Olie
- J Reistas

## Opladen

- Schakel het apparaat uit.

**1 Sluit de apparaatstekker aan op de aansluiting van het apparaat.**

**2 Sluit de adapter aan op een huishoudelijk stopcontact.**

- Controleer of het laadstatuslampje brandt.
- Het opladen is voltooid na ca. 1 uur.

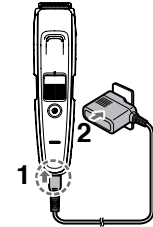

**3 Koppel de adapter los wanneer het laadstatuslampje niet meer brandt.**

- (voor veiligheid en om energieverbruik te verminderen)  
<Controleren of het opladen is voltooid>
- Als u tijdens het laden de stekker van het apparaat verwijdert en terugplaatst, gaat het laadstatuslampje branden en wordt het na ongeveer 5 seconden uitgeschakeld.

### Notitie

- Als u de batterij wil blijven opladen, heeft dit geen invloed op de prestaties van de batterij.
- Als er ruis is op de radio of van andere bronnen tijdens het gebruik of het opladen van het product, ga dan naar een andere locatie om het product te gebruiken.
- Wanneer het apparaat gedurende 6 maanden of langer niet wordt gebruikt, zal de batterij verzwakken (batterijvloeistof lekken, enz.). Laad de batterij eenmaal elke 6 maanden volledig op.

- U kunt de batterij opladen voordat deze volledig is ontladen. Het wordt echter aanbevolen om op te laden wanneer de batterij volledig leeg is. De levensduur van de batterij is sterk afhankelijk van factoren zoals hoe het wordt gebruikt en opgeslagen.
- De aanbevolen omgevingstemperatuur voor het opladen is 0 - 35 ° C. De prestaties van de batterij kunnen afnemen of de laadtijd kan worden gewijzigd bij extreem lage of hoge temperaturen.
- Volledig opgeladen levert het voldoende stroom voor ongeveer 50 minuten gebruik. (Gebaseerd op droog gebruik bij 20 - 30 ° C.)  
De gebruikstijd kan verschillen, afhankelijk van de gebruiksfrequentie.
- Wanneer u het apparaat voor de eerste keer oplaadt of langer dan 6 maanden niet hebt gebruikt, kan de oplaadtijd veranderen of kan het laadstatuslampje enkele minuten niet branden of kan de gebruikstijd korter zijn. Laad het in dergelijke gevallen meer dan 8 uur op.

## AC-werking

Als u de AC-adapter op dezelfde manier op het apparaat aansluit als voor het opladen en de stroom aanzet, kunt u deze gebruiken.

- Als de resterende batterij te laag is, kunnen de messen langzaam bewegen of stoppen, zelfs met de AC-bediening. Laad de batterij in dit geval gedurende 1 minuut of langer op.
- De batterij zal ontladen zijn, zelfs met de AC-bediening.

## Hoe te gebruiken

- Schakel het apparaat uit.
- Breng de olie vóór en na elk gebruik aan op het mes. (Zie pagina 83.)
- Gebruik niet met scheerschuim of als de baard nat is. Een natte baard kan aan de huid blijven kleven of stijf worden, waardoor het moeilijk te trimmen is.
- Vóór het trimmen kam je je snor met een kam.
- Het apparaat werkt mogelijk niet bij een omgevingstemperatuur lager dan ongeveer 0 ° C.

### 1 Monteer het gewenste opzetstuk en pas de trimhoogte naar wens aan. (Zie pagina 80.)

- Het kan ook zonder het opzetstuk worden gebruikt. (Trimhoogte: ca. 0,5 mm)

### 2 Druk op de aan/uit-knop om de stroom in te schakelen.

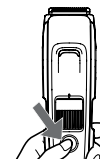

Nederlands

## De opzetstukken verwijderen en monteren

- Zorg ervoor geen handen enz. te verwonden met het mes bij het verwijderen of monteren van het opzetstuk.

### ► Het opzetstuk monteren

Bevestig het opzetstuk aan het hoofdgedeelte totdat deze klikt.

- Als het opzetstuk niet correct is bevestigd, kan deze verschuiven en tijdens het gebruik teveel knippen.

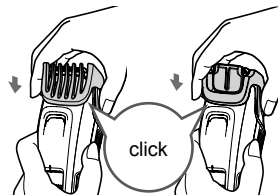

### ► Het opzetstuk verwijderen

Houd het hoofdgedeelte stevig vast en verwijder het opzetstuk van het hoofdgedeelte.

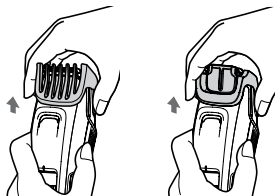

## Kam opzetstuk

- De werkelijke haarlengte is iets langer dan de door u ingestelde lengte.
- Instelling van 10,5 mm of 20,5 mm is niet beschikbaar.
- Haar residuen kunnen zich in het opzetstuk verzamelen wanneer een groot baardvolume wordt geknipt, dus verwijder het haar na elk gebruik.

### ► Hoe het kam opzetstuk te gebruiken

Monteer het gewenste opzetstuk en draai aan de knop en stel het indicatiemerktken voor de desired trimhoogte in op de gewenste hoogte.

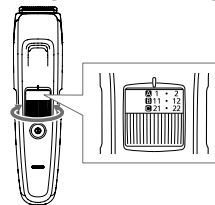

### ► Kam opzetstuk [ A ]

Indicator	1	•	2	•	3	•	4	•	5	•
Trimhoogte (mm) (schatting)	1	1,5	2	2,5	3	3,5	4	4,5	5	5,5

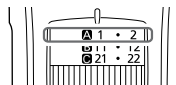

Indicator	6	•	7	•	8	•	9	•	10
Trimhoogte (mm) (schatting)	6	6,5	7	7,5	8	8,5	9	9,5	10

### ► Kam opzetstuk [ B ]

Indicator	11	•	12	•	13	•	14	•	15	•
Trimhoogte (mm) (schatting)	11	11,5	12	12,5	13	13,5	14	14,5	15	15,5

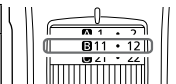

Indicator	16	•	17	•	18	•	19	•	20
Trimhoogte (mm) (schatting)	16	16,5	17	17,5	18	18,5	19	19,5	20

► **Kam opzetstuk [ ② ]**

Indicator	21	•	22	•	23	•	24	•	25	•
Trimhoogte (mm) (schatting)	21	21,5	22	22,5	23	23,5	24	24,5	25	25,5

Indicator	26	•	27	•	28	•	29	•	30
Trimhoogte (mm) (schatting)	26	26,5	27	27,5	28	28,5	29	29,5	30

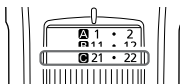

► **Trimmen tot een gelijke lengte**  
 Houd het apparaat vast met de aan/uit-schakelaar naar buiten gericht, trim door het mes in contact te brengen met de huid en het apparaat tegen de richting van de baard te bewegen.

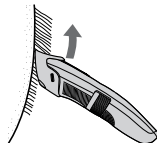

**Detail trimopzetstuk ER-GB96**

- De trimhoogte kan niet worden aangepast.
- **Hoe gebruik je het detail trimopzetstuk**

Schuif het detail trimopzetstuk om de positie van het blootgestelde mes te veranderen afhankelijk van de te knippen locatie.

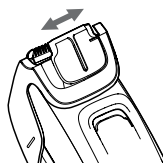

► **Trim de baard in strakke delen of in een gedetailleerde vorm**

Verplaats het mes langs de huid om te trimmen.



**Zonder het opzetstuk**

(Trimhoogte: ca. 0,5 mm)

- Het apparaat kan het haar niet trimmen tot een lengte van minder dan 0,5 mm.

► **Het donsachtige haar trimmen**  
 Houd het apparaat vast met de aan/uit-schakelaar naar buiten gekeerd, trim door het mes in contact te brengen met de huid.

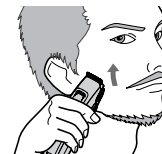

► **Ontwerp precieze lijnen**

- 1** Plaats het mes in een rechte hoek op de rand van waar u een precieze lijn wilt maken.
- 2** Verplaats het mes weg en omlaag van het gebied dat u wilt verlaten en knip de resterende baard.



- Boven en onder de lippen  
Houd het apparaat vast met de aan/uit-schakelaar naar beneden gericht en knip over een lijn met het mes in een hoek van 90 ° ten opzichte van de huid.

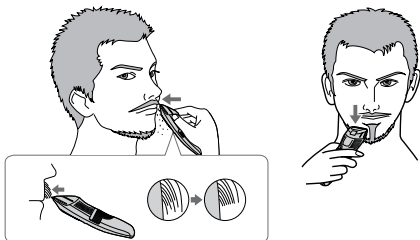

- Volle baard  
Houd het apparaat vast met de aan/uit-schakelaar naar beneden gericht en houd het mes in een hoek van 90 ° ten opzichte van de richting van de haren, trim en vorm uw baard naar wens.

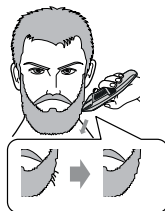

- Uiteinde van de snor  
Houd het apparaat vast met de aan/uitknop naar buiten gericht en trim geleidelijk vanaf de uiteinden door het mes in contact te brengen met de huid.



## Reinigen

- Reinig het hoofdgedeelte, het mes en het opzetstuk na elk gebruik.  
(Indien niet schoongemaakt, zal de beweging zwak worden en de scherpte zal verslechteren.)
- Schakel het apparaat uit.
- Verwijder het hoofdgedeelte van de AC-adapter.

### Met water

#### Om licht vuil te verwijderen

1. Verwijder het opzetstuk en schakel het apparaat in.
2. Laat het water langs de waterinlaat aan de voorkant van de hoofdgedeelte lopen, spoel grondig gedurende ongeveer 20 seconden en schakel het apparaat uit.

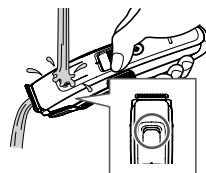

#### Om zwaar vuil te verwijderen

1. Verwijder het opzetstuk en het mes.
2. Reinig het apparaat, het mes en de opzetstukken met stromend water.

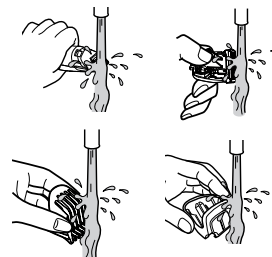

- Zorg ervoor dat u het hoofdgedeelte op de gootsteen of een ander voorwerp niet raakt terwijl u het water laat aflopen. Als u dit niet doet, kan dit storingen veroorzaken.
- Spoel af met water en schud meerdere malen op en neer om het water te verwijderen.

3. Veeg het water af met een handdoek en laat het op natuurlijke wijze drogen.
  - Het droogt sneller met het mes verwijderd.
4. Breng de olie aan op het mes na het drogen. (Zie deze pagina.)
5. Bevestig het opzetstuk en het mes aan het apparaat.



### Met de borstel

1. Verwijder het opzetstuk en het mes.
2. Borstel eventuele haarresten weg van het hoofdgedeelte en rond het mes.



3. Borstel eventuele haarresten uit tussen het stationaire mes en het bewegende mes terwijl u de reinigingshendel omlaag drukt om het bewegende mes omhoog te brengen.

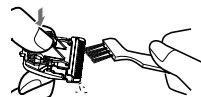

4. Breng de olie aan op het mes. (Zie deze pagina.)
5. Bevestig het opzetstuk en het mes aan het apparaat.

### Het smeren

- Breng de olie vóór en na elk gebruik aan op het mes.

- 1 Verwijder het mes.  
(Zie pagina 84.)
- 2 Breng een druppel olie op elk aangegeven punt aan.
- 3 Bevestig het mes aan het hoofdgedeelte, zet de stroom aan en laat deze ongeveer 5 seconden draaien.

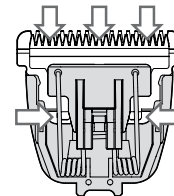

#### ► Vervangingsonderdelen

Vervangend onderdeel is verkrijgbaar bij uw dealer of servicecentrum.

Vervangend onderdeel voor ER-GB96/ER-GB86	Mes	WER9620
	Smeerolie	WES003P

- Gebruik geen ander mes dan het mes dat is bedoeld, want dit kan een defect in de prestaties veroorzaken.
- We raden Panasonic smeerolie WES003P aan.

Nederlands

### Het mes verwijderen

Houd het hoofdgedeelte vast met de schakelaar naar boven en duw het mes met uw duim terwijl u het mes in uw andere hand opvangt.

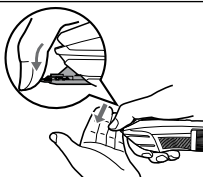

### Het mes terugplaatsen

Monteer de montagehaak (B) in de mesbevestiging (A) op het apparaat en druk er vervolgens op tot u een klik hoort.

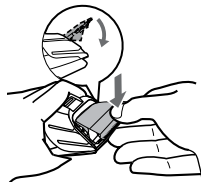
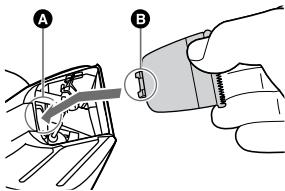

Nederlands

## Probleem oplossen

Probleem	Actie
	Totdat de problemen zijn opgelost, volgt u elke procedure als volgt: <ol style="list-style-type: none"><li>1. Laad het apparaat op. (Zie pagina 78.)</li><li>▶ 2. Reinig het mes en breng de olie aan. (Zie pagina's 82 en 83.)</li><li>3. Vervang het mes. (Zie deze pagina.)</li><li>4. Laat de batterij vervangen door een erkend servicecentrum.</li></ol>
Het apparaat is bot geworden.	
De gebruiksduur is kort.	Laad de batterij ongeveer 8 uur ononderbroken op om deze te verjongen.
Het apparaat werkt niet meer.	Als er na het opladen nog maar weinig toepassingen overblijven, heeft de batterij het einde van zijn levensduur bereikt. (Er kan vloeistof lekken als gevolg van degradatie aan het einde van de levensduur van de batterij.) ▶ Neem voor reparatie contact op met een geautoriseerd servicecentrum.

Probleem	Actie
Het apparaat kan niet worden opgeladen.	▶ Steek de apparaatstekker stevig in het hoofdgedeelte en zorg dat het laadstatuslampje brandt.
	▶ Laad de batterij op binnen de aanbevolen oplaadtemperatuur van 0 ° C tot 35 ° C.
Maakt een luid geluid.	▶ Breng olie aan. (Zie pagina 83.)
	▶ Controleer of het mes correct is bevestigd.

Als de problemen nog steeds niet kunnen worden opgelost, neemt u voor reparatie contact op met de winkel waar u het apparaat hebt gekocht of met een door Panasonic geautoriseerd servicecentrum.

## Levensduur van het mes

De levensduur van het mes hangt af van de frequentie en de gebruikperiode van het apparaat.

De levensduur van het mes is bijvoorbeeld ongeveer 3 jaar wanneer het apparaat 10 keer per maand 5 minuten wordt gebruikt. Vervang de messen als de knipefficiëntie aanzienlijk vermindert, ondanks het juiste onderhoud.

## Levensduur van de batterij

De levensduur van de batterij is afhankelijk van de frequentie en de duur van het gebruik. Als de batterij eenmaal per maand wordt opgeladen, is de levensduur ongeveer 3 jaar.

Als de gebruikstijd aanzienlijk korter is, zelfs nadat de batterij volledig is opgeladen, heeft de batterij het einde van zijn levensduur bereikt.

## De ingebouwde oplaadbare batterij verwijderen

**Verwijder de ingebouwde oplaadbare batterij voordat u het apparaat weggooit.**

De batterij moet veilig worden verwijderd.

Zorg ervoor dat de batterij wordt weggegooid op een officieel aangewezen locatie als die er is.

Deze afbeelding mag alleen worden gebruikt bij het weggooien van het apparaat en mag niet worden gebruikt om het te repareren. Als u het apparaat zelf demonteert, is het niet meer waterdicht, waardoor het mogelijk niet goed functioneert.

- Verwijder het apparaat van de AC-adapter.
- Druk op de aan/uit-schakelaar om de stroom in te schakelen en houd de stroom aan totdat de batterij volledig leeg is.
- Voer stappen ① tot ⑪ uit, en til vervolgens de batterij op om deze te verwijderen.
- Zorg ervoor dat u de positieve en negatieve aansluitklemmen van de verwijderde batterij niet kortsluit en isoleer de aansluitklemmen door er tape op aan te brengen.

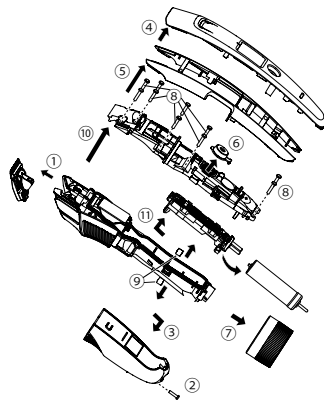

**Voor milieubescherming en recyclage van materialen**

Dit apparaat bevat een nikkel-metaalhydridebatterij. Zorg ervoor dat de batterij wordt weggegooid op een officieel aangewezen locatie als die er is.

**Specificaties**

Stroombron	Zie het naamplaatje op de AC-adapter. (Automatische spanningconversie)
Motorspanning	1.2 V $\text{---}$
Oplaaftijd	Circa. 1 hour
Akoestisch geluid in de lucht	65 dB(A) re 1 pW)

Dit product is alleen bedoeld voor huishoudelijk gebruik.

**Het ontdoen van oude apparatuur en batterijen  
Enkel voor de Europese Unie en landen met recycle systemen**



Deze symbolen op de producten, verpakkingen en/of begeleidende documenten betekenen dat gebruikte elektrische en elektronische producten en batterijen niet samen mogen worden weggegooid met de rest van het huishoudelijk afval.



Voor een juiste verwerking, hergebruik en recycling van oude producten en batterijen, gelieve deze in te leveren bij de desbetreffende inleverpunten in overeenstemming met uw nationale wetgeving. Door ze op de juiste wijze weg te gooien, helpt u mee met het besparen van kostbare hulpbronnen en voorkomt u potentiële negatieve effecten op de volksgezondheid en het milieu.

Voor meer informatie over inzameling en recycling kunt u contact opnemen met uw plaatselijke gemeente.

Afhankelijk van uw nationale wetgeving kunnen er boetes worden opgelegd bij het onjuist weggooien van dit soort afval.



**Let op: het batterij symbol (Onderstaand symbool)**

Dit symbool kan in combinatie met een chemisch symbool gebruikt worden. In dit geval volstaan de eisen, die zijn vastgesteld in de richtlijnen van de desbetreffende chemische stof.

# Panasonic

Instrucciones de funcionamiento  
(Electrodoméstico) Recortador de barba recargable/CA  
N. ° del modelo ER-GB96/ER-GB86

## Contenido

<b>Precauciones de seguridad.....</b>	<b>90</b>	Solución de Problemas.....	100
Uso previsto.....	93	Duración de la cuchilla .....	101
Identificación de las piezas.....	94	Vida de la batería .....	101
Cargado.....	94	Extracción de la batería recargable interna..	101
Instrucciones de uso.....	95	Especificaciones.....	102
Limpieza .....	98		

Español

Gracias por comprar este producto Panasonic.

**Antes de poner esta unidad en funcionamiento, lea las instrucciones en su totalidad y guárdelas para su uso en el futuro.**

## Advertencia

- Este aparato puede ser utilizado por niños mayores de 8 años y personas con capacidades físicas, sensoriales o mentales reducidas o con falta de conocimiento y experiencia solo si se encuentran bajo supervisión o se les han dado instrucciones acerca del uso seguro de este aparato y entienden los peligros existentes. Los niños no deben jugar con el aparato. La limpieza y el mantenimiento no deben dejarse en manos de niños sin supervisión.
- El cable de alimentación no se puede sustituir. Si se daña el cable, el adaptador de CA debe desecharse.

- El símbolo que figura a continuación indica que el aparato puede limpiarse bajo un chorro de agua del grifo.



- No limpie el aparato con agua si el adaptador de CA está acoplado.
- No utilice un adaptador de CA distinto al suministrado para este producto.

Asimismo, no utilice otro producto con el adaptador de CA suministrado. (Consulte la página 94.)

- El siguiente símbolo indica que se requiere una fuente de alimentación desmontable específica para conectar el aparato al suministro eléctrico. El tipo de referencia de la unidad de la fuente de alimentación está marcada cerca del símbolo.



## Precauciones de seguridad

Para reducir el riesgo de sufrir lesiones, fallecimiento, descargas eléctricas, incendios y daños a la propiedad, cumpla siempre con las precauciones de seguridad que figuran a continuación.

### Explicación de los símbolos

Los siguientes símbolos son utilizados para clasificar y describir el nivel de peligro, lesiones y daños a la propiedad causados cuando no se observan las indicaciones y cuando se realiza un uso indebido.

	<b>PELIGRO</b>	Denota un peligro potencial que resultará en una lesión grave o la muerte.
	<b>ADVERTENCIA</b>	Indica un peligro potencial que puede resultar en lesiones serias o incluso la muerte.
	<b>PRECAUCIÓN</b>	Denota un peligro que podría resultar en una lesión leve o daños a la propiedad.

Los siguientes símbolos se usan para clasificar y describir los tipos de instrucciones que deben cumplirse.

	Este símbolo se utiliza para advertir a los usuarios de un procedimiento específico de funcionamiento que no debe realizarse.
	Este símbolo se utiliza para advertir a los usuarios de un procedimiento específico de funcionamiento que debe seguirse para hacer funcionar la unidad de forma segura.

## ADVERTENCIA

### ► Este producto

**Este producto tiene una batería recargable integrada. No lo arroje al fuego o a una llama.**



- De lo contrario, podría provocar una fuga de líquido, sobrecalentamiento, o una explosión.

**No lo modifique ni lo repare.**



- De lo contrario, podría provocar un incendio, una descarga eléctrica o sufrir lesiones.

→ Póngase en contacto con un centro de servicio autorizado para su reparación (cambio de batería, etc.).

**Nunca lo desmonte, excepto cuando se deshaga del producto.**



- De lo contrario, podría provocar un incendio, una descarga eléctrica o sufrir lesiones.

### ► En caso de anomalía o fallo de funcionamiento

**Suspenda inmediatamente el uso y retire el adaptador si hay una anomalía o un funcionamiento incorrecto.**

- De lo contrario, podría provocar un incendio, sufrir una descarga eléctrica o lesiones.

**<Casos de anomalía o avería>**



• La unidad principal o el adaptador de CA están deformados o anormalmente calientes.

• La unidad principal o el adaptador de CA huelen a quemado.

• Se escucha un ruido extraño durante el uso o la carga procedente de la unidad principal o del adaptador de CA.

→ Solicite inmediatamente una revisión o reparación en un centro de servicio autorizado.



# ADVERTENCIA

## ► Alimentación



**No conecte ni desconecte el adaptador a una toma de corriente si tiene las manos mojadas.**

- De lo contrario, podría sufrir descargas eléctricas o lesiones.

**No sumerja el adaptador de CA en agua ni lo lave con agua.**

**No coloque el adaptador de CA sobre o cerca de un fregadero o una bañera llenos de agua.**

**No utilice el aparato si el adaptador de CA está dañado o si la clavija de alimentación queda floja al conectarla en una toma de corriente.**



**No dañe ni modifique, doble energicamente, tire o retuerza el cable.**

**Además, no coloque objetos pesados sobre el mismo ni lo pellizque.**

- De lo contrario, podría provocar una descarga eléctrica o un incendio debido a un cortocircuito.

**No lo utilice de manera que supere la capacidad nominal de la toma de corriente o del cableado.**



- Superar el valor nominal al conectar demasiados enchufes a una toma de corriente puede causar un incendio debido al sobrecalentamiento.

**Asegúrese siempre de que el aparato esté operando desde una fuente de energía eléctrica acorde con la tensión nominal indicada en el adaptador de CA.**



**Introduzca el adaptador por completo.**

- De lo contrario, podría provocar un incendio o sufrir una descarga eléctrica.



**Desenchufe siempre el adaptador de la toma de corriente cuando limpie.**

- De lo contrario, podría sufrir una descarga eléctrica o lesiones.

**Limpie regularmente la clavija del cable de alimentación y la clavija del aparato para evitar la acumulación de polvo.**



- De lo contrario, podría provocar un incendio debido a un fallo del aislamiento provocado por la humedad. Desconecte el adaptador y límpielo con un paño seco.

## ► Evitar accidentes

**Guárdelo fuera del alcance de los niños o bebés. No les permita utilizarlo.**



- Poner la cuchilla, el cepillo de limpieza y/o el recipiente del aceite en la boca puede provocar accidentes y lesiones.

**Si se ingiere accidentalmente el aceite, no induzca el vómito. Beba una gran cantidad de agua y póngase en contacto con un médico.**



**Si el aceite entra en contacto con los ojos, enjuáguelos inmediatamente con abundante agua y póngase en contacto con un médico.**

- De lo contrario, podría sufrir problemas físicos.



## PRECAUCIÓN

### ► Proteger la piel

No empuje la cuchilla fuertemente contra su piel o labios.

No utilice este producto con ningún fin distinto al de recortar la barba.



No aplique las cuchillas directamente sobre las orejas o la piel áspera (como, por ejemplo, inflamaciones, heridas o manchas).

- De lo contrario, puede provocar una lesión en las orejas o piel desigual.



Antes de utilizar el aparato, compruebe que las cuchillas no estén ni dañadas, ni deformadas.

- De lo contrario, podría provocar lesiones en la piel.

### ► Tenga en cuenta las siguientes precauciones

No permita que objetos metálicos o suciedad se introduzcan en la clavija del cable de alimentación o en la clavija del aparato.



- De lo contrario, podría provocar una descarga eléctrica o un incendio debido a un cortocircuito.



No permita que el aparato sufra caídas e impactos.

- De lo contrario, puede provocar lesiones.

No enrolle el cable alrededor del adaptador cuando guarde el aparato.



- De lo contrario, puede causar que el alambre del cable de alimentación se rompa y provocar un incendio debido a un cortocircuito.

**Desconecte el adaptador de la toma de corriente cuando no lo esté utilizando.**



- De lo contrario, podría provocar descarga eléctrica o un incendio debido a una fuga eléctrica resultante de un deterioro del aislamiento.

**Desconecte el adaptador o la clavija del aparato sujetándolo en lugar del cable.**



- De lo contrario, podría sufrir una descarga eléctrica o lesiones.

### ► Manipulación de la batería extraída para la eliminación



## PELIGRO

- La batería recargable debe utilizarse exclusivamente con este aparato. No utilice la batería con otros productos.
- No cargue la batería una vez retirada del producto.
- No la arroje al fuego ni le aplique calor.
- No suelde, desmonte ni modifique la batería.
- No permita que los terminales positivo y negativo de la batería entren en contacto entre ellos a través de objetos metálicos.
- No transporte ni almacene la batería junto con joyas metálicas como por ejemplo collares u horquillas para el pelo.
- No pele el tubo.
- De lo contrario, podría provocar una fuga de líquido, sobrecalentamiento, o una explosión.





## PELIGRO

**La batería contiene líquido alcalino. Si entra en contacto con los ojos, no se frote y enjuague los ojos con abundante agua del grifo.**



- De lo contrario, podría provocar ceguera.  
Consulte con un médico inmediatamente.



## ADVERTENCIA

**Tras retirar la batería recargable, manténgala fuera del alcance de los bebés y los niños.**



- La batería produciría lesiones corporales si se ingiriera accidentalmente.  
Si esto sucediera, consulte con un médico inmediatamente.



**La batería contiene líquido alcalino. Si entra en contacto con la piel o la ropa, enjuague los ojos con agua del grifo.**

- De lo contrario, podría provocar lesiones en la piel.

## Uso previsto

- Asegúrese de montar el accesorio después de cada uso.  
De lo contrario, los niños podrían quitar la cuchilla y tragarla accidentalmente, o se podría deformar la cuchilla.
- Aplique el aceite en la cuchilla antes y después de cada uso.  
(Consulte la página 99.)  
No aplicar el aceite podría provocar los siguientes problemas.
  - Pérdida de la eficacia de corte del aparato.
  - Tiempo de funcionamiento más corto.
  - Sonido más fuerte.
- El aparato puede calentarse durante el uso y/o la carga. Esto es normal.
- Limpie la carcasa solo con un paño suave ligeramente humedecido con agua corriente o con agua corriente y jabón.  
No utilice disolvente, bencina, alcohol ni otros productos químicos.
- Antes de utilizar un accesorio, compruebe que lo ha instalado correctamente. De lo contrario, podría recortar el pelo demasiado corto.
- Guarde el aparato en un lugar poco húmedo después de utilizarlo.
- El aparato no se debe utilizar en animales.

## Identificación de las piezas

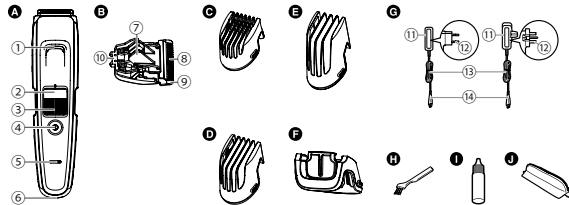

### A Cuerpo principal

- 1 Entrada de agua
- 2 Marca de indicación de la altura de recorte
- 3 Dial (Control de ajuste de altura)
- 4 Interruptor de encendido
- 5 Lámpara indicadora del estado de la carga
- 6 Enchufe del aparato

### B Cuchilla

- 7 Palanca de limpieza
- 8 Cuchilla de movimiento
- 9 Cuchilla estacionaria
- 10 Gancho de montaje

### C Accesorio de peine [A] (1 mm hasta 10 mm)

### D Accesorio de peine [B] (11 mm hasta 20 mm)

### E Accesorio de peine [C] (21 mm hasta 30 mm)

### F Accesorio de recorte minucioso [ER-GB96]

### G Adaptador de CA (RE9-86) (La forma del enchufe cambia dependiendo del área.)

- 11 Adaptador
- 12 Clavija del cable de alimentación
- 13 Cable
- 14 Clavija del aparato

### Accesorios

- H Cepillo de limpieza
- I Aceite
- J Bolsa de viaje

## Cargado

- Apague el aparato.

### 1 Conecte la clavija del aparato en el enchufe del aparato.

### 2 Enchufe el adaptador en la toma de corriente.

- Compruebe que la lámpara indicadora del estado de la carga se ilumine.
- La carga está completada después de 1 hora aproximadamente.

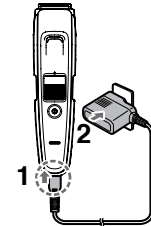

### 3 Desconecte el adaptador cuando la lámpara indicadora del estado de la carga deje de brillar.

(por seguridad y para reducir el uso de energía)  
<Para comprobar si la carga está completa>

- Si quita y vuelve a introducir la clavija del aparato durante la carga, la lámpara indicadora del estado de la carga se ilumina y se apaga después de 5 segundos aproximadamente.

### Notas

- Cuando la carga está completa, seguir cargando la batería no afectará al rendimiento de la misma.
- Si hay un ruido de radios u otras fuentes al usar o cargar el producto, cámbiese de lugar para usar el producto.
- Cuando el aparato no se utilice durante 6 meses o un periodo de tiempo superior, la batería se debilitará (fugas de líquido de la batería, etc.). Cargue la batería por completo una vez cada 6 meses.

- Puede cargar la batería antes de que esté completamente descargada. Sin embargo, se recomienda cargar cuando la pila esté completamente descargada. La duración de la batería depende mucho de factores tales como la forma de uso y el almacenamiento.
- La temperatura ambiente recomendada para la carga es de 0 –35 °C. El rendimiento de la batería podría disminuir o cambiar el tiempo de carga en temperaturas extremadamente bajas o altas.
- Una carga completa suministra suficiente potencia para aproximadamente 50 minutos de uso. (Basado en un uso en seco a 20 - 30 °C.) El tiempo de funcionamiento puede variar en función de la frecuencia de uso.
- Cuando cargue el aparato por primera vez o cuando no lo haya utilizado durante más de 6 meses, el tiempo de carga puede cambiar o la lámpara indicadora del estado de la carga podría no iluminarse durante unos minutos o el tiempo de funcionamiento podría acortarse. En tales casos, cárguelo durante más de 8 horas.

## Operación CA

Si conecta el adaptador de CA al aparato del mismo modo que para cargar, y lo enciende, puede usarlo.

- Si la batería restante es demasiado baja, puede que las cuchillas se muevan demasiado lentamente o se paren, incluso con la operación CA. En este caso, cargue la batería durante 1 minuto o más.
- La batería se descargará, incluso con la operación CA.

## Instrucciones de uso

- Apague el aparato.
- Aplique el aceite en la cuchilla antes y después de cada uso. (Consulte la página 99.)
- No lo utilice cuando aplique espumas de afeitar o cuando la barba esté mojada. Una barba mojada puede pegarse a la piel o amontonarse, dificultando el corte.
- Antes de recortar, peinar su bigote con un peine.
- Puede que el aparato no funcione en una temperatura ambiente inferior a aproximadamente 0 °C.

### 1 Coloque el accesorio deseado y ajuste la longitud de corte. (Consulte la página 96.)

- También se puede utilizar sin el accesorio. (Longitud de corte: aprox. 0,5 mm)

### 2 Pulse el interruptor de encendido para encender el aparato.

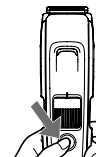

Español

## Quitar y montar los accesorios

- Tenga cuidado de no lesionar las manos, etc., con la cuchilla cuando quite o coloque los accesorios.

### ► Colocación de los accesorios

Coloque el accesorio en el cuerpo principal hasta que se oiga un clic.

- Si el accesorio no está colocado adecuadamente, puede moverse o cortar demasiado durante el uso.

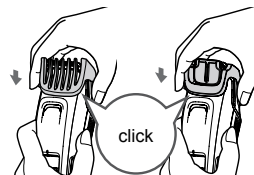

### ► Quitar los accesorios

Sujetar el cuerpo principal con seguridad y quite el accesorio del cuerpo principal.

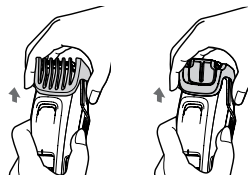

## Accesorio de peine

- La longitud real del pelo será un poco superior a la altura que defina.
- La configuración de 10,5 mm o 20,5 mm no está disponible.
- Pueden acumularse restos de pelo dentro del peine cuando se corta una gran cantidad de barba, por lo que deben retirarse los restos de pelo después de cada uso.

### ► Cómo utilizar el accesorio de peine

Colocar el accesorio que desee y gire el dial para ajustar la marca de indicación de la altura del recorte a la altura deseada.

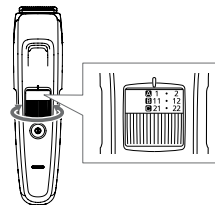

### ► Accesorio de peine [ A ]

Indicador	1	•	2	•	3	•	4	•	5	•
Altura de recorte (mm) (aproximado)	1	1,5	2	2,5	3	3,5	4	4,5	5	5,5

Indicador	6	•	7	•	8	•	9	•	10
Altura de recorte (mm) (aproximado)	6	6,5	7	7,5	8	8,5	9	9,5	10

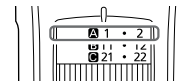

### ► Accesorio de peine [ B ]

Indicador	11	•	12	•	13	•	14	•	15	•
Altura de recorte (mm) (aproximado)	11	11,5	12	12,5	13	13,5	14	14,5	15	15,5

Indicador	16	•	17	•	18	•	19	•	20
Altura de recorte (mm) (aproximado)	16	16,5	17	17,5	18	18,5	19	19,5	20

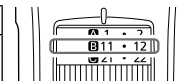

► **Accesorio de peine [ 0 ]**

Indicador	21	•	22	•	23	•	24	•	25	•
Altura de recorte (mm) (aproximado)	21	21,5	22	22,5	23	23,5	24	24,5	25	25,5

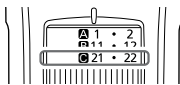

Indicador	26	•	27	•	28	•	29	•	30
Altura de recorte (mm) (aproximado)	26	26,5	27	27,5	28	28,5	29	29,5	30

► **Recortar a una longitud uniforme**  
**Sujete el aparato con el interruptor de encendido mirando hacia afuera, recorte la barba tocando la piel con la cuchilla y moviendo el aparato en contra de la dirección del pelo.**

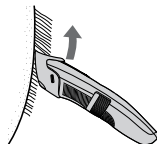

**Accesorio de recorte minucioso ER-GB96**

- No se puede ajustar la altura de recorte.
- **Cómo utilizar el accesorio de recorte minucioso**

**Deslice el accesorio de recorte minucioso para cambiar la posición de la cuchilla expuesta dependiendo del lugar de corte.**

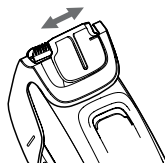

► **Recortar la barba por secciones o del modo minucioso**  
**Mueva la cuchilla a lo largo de la piel para recortar.**



**Sin el accesorio**

(Longitud de corte: aprox. 0,5 mm)

- El aparato no puede recortar pelos que tengan una longitud de menos de 0,5 mm.

► **Recortar los pelos suaves**  
**Sujete el aparato con el interruptor de encendido mirando hacia fuera, recorte tocando la piel con la cuchilla.**

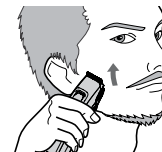

► **Diseñe líneas precisas**

- 1** Coloque la cuchilla en el ángulo adecuado en el borde de donde quiere realizar una línea precisa.
- 2** Mueva la cuchilla y baje del área que quiere dejar; corte la barba restante.



- ▶ Por encima y por debajo de los labios  
Sujete el aparato con el interruptor de alimentación hacia abajo, corte a lo largo de una línea, con la cuchilla en un ángulo de 90° respecto a la piel.

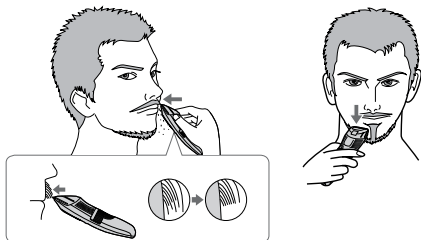

- ▶ Barba completa  
Sujete el aparato con el interruptor de alimentación hacia abajo, corte, recorte y de forma a su barba siguiendo la dirección de los pelos, con la cuchilla en un ángulo de 90° respecto a la piel.

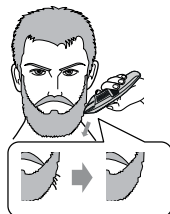

- ▶ Extremos del bigote  
Sujete el aparato con el interruptor de encendido mirando hacia fuera, recorte gradualmente desde los extremos tocando la piel con la cuchilla.



## Limpieza

- Limpie el cuerpo principal, la cuchilla y el accesorio después de cada uso.  
(No limpiarlo podría afectar el movimiento y podría afectar el corte.)
- Apague el aparato.
- Retire el cuerpo principal del adaptador de CA.

## Con agua

### Para eliminar la suciedad ligera

1. Retire el accesorio y encienda el aparato.
2. Deje correr el agua por la entrada de agua en la parte frontal del cuerpo principal, lave durante aproximadamente 20 segundos, y a continuación, apague el aparato.

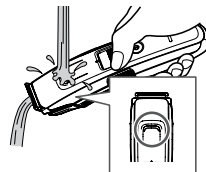

### Para eliminar una gran cantidad de suciedad

1. Retire el accesorio y la cuchilla.
2. Lave el aparato, la cuchilla y los accesorios con agua corriente.

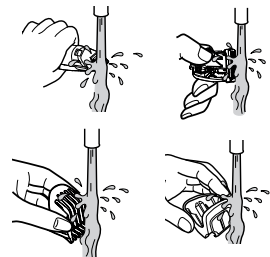

- Tenga cuidado de no golpear el cuerpo principal con el lavabo o con otro objeto cuando escurra el agua. De lo contrario puede provocar averías.
- Enjuague con agua y agite varias veces para eliminar el agua.

3. Limpie el agua con una toalla y deje que seque de forma natural.
  - Se secará más rápido si se retira la cuchilla.
4. Aplique el aceite a la cuchilla después de que se seque. (Vea esta página.)
5. Coloque el peine y la cuchilla en el aparato.



## Con el cepillo

1. Retire el accesorio y la cuchilla.
2. Cepille y quite cualquier cabello del cuerpo principal y alrededor de la cuchilla.

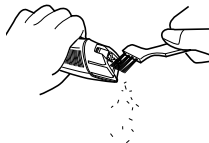

3. Cepille y quite cualquier cabello entre la cuchilla estacionaria y la móvil presionando hacia abajo la palanca de limpieza para alcanzar la cuchilla móvil.



4. Aplique el aceite a la cuchilla. (Vea esta página.)
5. Coloque el peine y la cuchilla en el aparato.

## Lubricación

- Aplique el aceite en la cuchilla antes y después de cada uso.

- 1 Extracción de la cuchilla.**  
(Consulte la página 100.)
- 2 Aplicar una gota de aceite en cada uno de los puntos indicados.**
- 3 Colocar la cuchilla en el cuerpo principal, encenderlo y dejar pasar unos 5 segundos aproximadamente.**

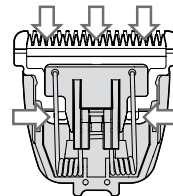

### ► Piezas de recambio

Hay piezas de recambio disponibles en su distribuidor o su centro de servicios.

Pieza de recambio para ER-GB96/ER-GB86	Cuchilla	WER9620
	Aceite lubricante	WES003P

- No utilice ninguna otra cuchilla que no sea la correspondiente ya que podría provocar un defecto en el funcionamiento.
- Recomendamos el aceite de lubricación Panasonic WES003P.

Español

### Extracción de la cuchilla

Sujete el cuerpo principal con el interruptor hacia arriba y pulse la cuchilla con su pulgar mientras toma la cuchilla con la otra mano.

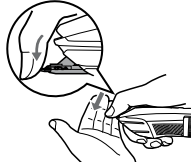

### Reinstalación de la cuchilla

Coloque el gancho (B) en la montura de la cuchilla (A) del aparato y luego púselo hasta que oiga un clic.

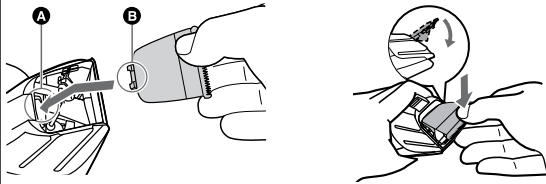

## Solución de Problemas

Problema	Acción
	Hasta que los problemas se resuelvan, siga cada procedimiento como se indica a continuación: <ol style="list-style-type: none"><li>1. Carga del aparato. (Consulte la página 94.)</li><li>2. Limpie la cuchilla y aplique aceite. (Consulte las páginas 98 y 99.)</li><li>3. Sustituya la cuchilla. (Vea esta página.)</li><li>4. Solicite a un servicio técnico autorizado que sustituyan la batería.</li></ol>
El aparato ha perdido eficacia de corte.	
El tiempo de funcionamiento es corto.	Cargue la batería durante 8 horas aproximadamente continuamente para reactivar la batería. Si el tiempo de funcionamiento es mucho más corto después de cargarlo, esto indica que la batería ha alcanzado el final de su vida. (Puede que haya un escape de líquido debido a la degradación del final de la vida útil de la batería.)
El aparato ha dejado de funcionar.	Póngase en contacto con un centro de servicios autorizado para su reparación.

Problema	Acción
No se puede cargar el aparato.	<ul style="list-style-type: none"> <li>▶ Introduzca el enchufe del aparato en el cuerpo principal firmemente y asegúrese de que la lámpara indicadora del estado se ilumina.</li> <li>▶ Cargue con la temperatura de carga recomendada de entre 0 °C y 35 °C.</li> </ul>
Hace un sonido fuerte.	<ul style="list-style-type: none"> <li>▶ Aplique aceite. (Consulte la página 99.)</li> <li>▶ Confirme que la cuchilla está correctamente colocada.</li> </ul>

Si los problemas persisten, póngase en contacto con el establecimiento en el que adquirió la unidad o con un servicio técnico autorizado por Panasonic para su reparación.

## Duración de la cuchilla

La duración de la cuchilla varía de acuerdo con la frecuencia de uso del aparato.

Por ejemplo, la duración de la cuchilla es aproximadamente de 3 años cuando utiliza el aparato por 5 minutos 10 veces al mes. Sustituya las cuchillas si la eficiencia de corte se reduce a pesar de un mantenimiento adecuado.

## Vida de la batería

La vida de la batería variará según la frecuencia y la duración del uso. La batería se carga una vez al mes, su vida útil será de aproximadamente 3 años.

Si el tiempo de funcionamiento es significativamente más corto, incluso después de una carga completa, esto indica que la batería ha alcanzado el final de su vida.

## Extracción de la batería recargable interna

### Extraiga la batería recargable incorporada antes de desechar el aparato.

Se debe desechar la batería de forma segura.

Asegúrese de que la batería sea desechada en un lugar oficialmente designado, si existe alguno.

Esta figura solo debe utilizarse en el momento de desechar el aparato; no debe utilizarse para repararlo. Si desmonta usted mismo el aparato, este dejará de ser hermético, lo que puede provocar un funcionamiento incorrecto.

- Retire el aparato del adaptador de CA.
- Pulse el interruptor de encendido para encender el aparato y déjelo encendido hasta que la batería este completamente descargada.
- Siga los pasos ① to ⑪ , y luego levante la batería para eliminarlo.
- Evite que se produzca un cortocircuito en los terminales positivo y negativo de la batería extraída y aisle los terminales colocando cinta adhesiva sobre los mismos.

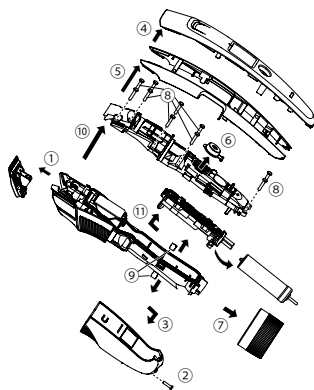

#### Para protección ambiental y reciclaje de materiales

Este aparato contiene una batería de Hidruro Metal-Níquel. Asegúrese de que la batería sea desechada en un lugar oficialmente designado, si existe alguno.

### Especificaciones

Fuente de energía	Anote el número de placa que se encuentra en el adaptador de CA. (Conversión de voltaje automático)
Voltaje del motor	1,2 V $\equiv$
Tiempo de carga	Aproximadamente 1 hora
Ruido acústico aerotransportado	65 dB(A) re 1 pW)

Este producto está destinado solamente para su uso doméstico.

102

### Eliminación de Aparatos Viejos y de Pilas y Baterías Solamente para la Unión Europea y países con sistemas de reciclado



Estos símbolos en los productos, su embalaje o en los documentos que los acompañen significan que los productos eléctricos y electrónicos y pilas y baterías usadas no deben mezclarse con los residuos domésticos.



Para el adecuado tratamiento, recuperación y reciclaje de los productos viejos y pilas y baterías usadas llévelos a los puntos de recogida de acuerdo con su legislación nacional. En España, los usuarios están obligados a entregar las pilas en los correspondientes puntos de recogida. En cualquier caso, la entrega por los usuarios será sin coste alguno para éstos. El coste de la gestión medioambiental de los residuos de pilas, acumuladores y baterías está incluido en el precio de venta.

Si los elimina correctamente ayudará a preservar valuosos recursos y evitará potenciales efectos negativos sobre la salud de las personas y sobre el medio ambiente.

Para más información sobre la recogida u reciclaje, por favor contacte con su ayuntamiento.

Puede haber sanciones por una incorrecta eliminación de este residuo, de acuerdo con la legislación nacional.



#### Nota para el símbolo de pilas y baterías (símbolo debajo)

Este símbolo puede usarse en combinación con el símbolo químico. En este caso, cumple con los requisitos de la Directiva del producto químico indicado.

# Panasonic

Brugsanvisning  
(Husholdning) Skægtrimmer genopladelig via lysnet  
Model nummer ER-GB96/ER-GB86

## Indhold

---

<b>Sikkerhedsforanstaltninger .....</b>	<b>106</b>	Fejlfinding .....	116
Tilsigtet brug .....	109	Bladets levetid .....	117
Identifikation af dele.....	110	Batteriets levetid.....	117
Opladning .....	110	Udtagelse af det indbyggede genopladelige batteri.....	117
Sådan bruges den .....	111	Specifikationer .....	118
Rengøring.....	114		

Dansk

Tak fordi du valgte dette Panasonic-produkt.

**Læs venligst alle instruktioner inden brug, og opbevar denne brugsanvisning på et sikkert sted.**

## Advarsel

- Dette apparat kan anvendes af børn i alderen fra 8 år og opefter samt af personer med reducerede fysiske, sensoriske eller mentale evner eller manglende erfaring og viden, såfremt de har fået vejledning eller instruktioner i, hvordan de skal bruge apparatet på en sikker måde og forstår de farer, der kan opstå. Børn må ikke lege med apparatet. Rengøring og brugervedligeholdelse må ikke foretages af børn uden opsyn.
- Ledningen kan ikke udskiftes. Hvis ledningen er beskadiget, bør AC-adaptoren kasseres.

- Følgende symbol betyder egnet til rengøring under rindende vand.



- Rengør ikke klipperen, når AC-adaptoren er tilsluttet el-nettet.
- BBrug ikke noget andet end den medfølgende AC-adapter.

Desuden må den medfølgende AC-adapter ikke anvendes til andre produkter. (Se side 110.)

- Det følgende symbol angiver, at der kræves en specifik aftagelig strømforsyning for at slutte det elektriske apparat til el-nettet. Strømforsyningens typereference er markeret i nærheden af symbolet.



## Sikkerhedsforanstaltninger

For at reducere risikoen for personskade, tab af menneskeliv, elektrisk stød, brand og tingsskade skal følgende sikkerhedsforanstaltninger altid overholdes.

### Symbolforklaring

Følgende symboler anvendes til at klassificere og beskrive fareniveauet samt graden af person- eller tingsskade, der kan forekomme, hvis betegnelsen tilsidesættes, og der forekommer forkert anvendelse.



### FARE

Angiver en potentiel fare, der vil resultere i alvorlig tilskadekomst eller dødsfald.



### ADVARSEL

Angiver en potentiel fare, der kan resultere i alvorlig tilskadekomst eller dødsfald.



### FORSIGTIG

Angiver en fare, der kan resultere i mindre tilskadekomst eller tingskade.

Følgende symboler anvendes til at klassificere de anvisningstyper der skal overholdes.



Dette symbol bruges til at advare brugere om en bestemt anvendelsesmetode, der ikke må udføres.



Dette symbol bruges til at advare brugere om en bestemt fremgangsmåde, der skal overholdes for at bruge apparatet på sikker vis.



## ADVARSEL

### ► Dette produkt

**Dette produkt har et indbygget genopladeligt batteri. Holdes væk fra åben ild og varme.**



- Dette kan resultere i overophedning, antændelse eller eksplosion.

**Produktet må ikke ændres eller repareres.**



- Dette kan resultere i brand, elektrisk stød eller personskade.

→ Kontakt et autoriseret servicecenter for at få foretaget reparationer (udskiftning af batteri, m.m.).



**Produktet må aldrig skilles ad, på nær ved bortskaffelse.**

- Dette kan resultere i brand, elektrisk stød eller personskade.

### ► I tilfælde af en uregelmæssighed eller funktionsfejl

**Afbryd omgående enhver anvendelse og tag strømstikket ud, hvis der forekommer en uregelmæssighed eller funktionsfejl.**

- Undladelse heraf kan resultere i brand, elektrisk stød eller tilskadekomst.



**<Tilfælde af uregelmæssighed eller fejl>**

• Hovedkomponenten eller AC-adapteren er deform eller unormalt varm.

• Hovedkomponenten eller AC-adapteren lugter brændt.

• Der forekommer en unormal lyd ved anvendelse eller opladning af hovedkomponenten eller AC-adapteren.

→ Anmod omgående om eftersyn eller reparation fra et autoriseret servicecenter.

## **ADVARSEL**

### ► Strømforsyning



**Strømtikket må aldrig sættes i stikkontakten eller tages ud med våde hænder.**

- Dette kan resultere i elektrisk stød eller personskade.

**AC-adapteren må ikke nedsænkes i vand eller vaskes med vand.**

**Anbring ikke AC-adapteren over eller i nærheden af en håndvask eller et badekar, der er fyldt med vand.**

**Benyt aldrig apparatet, hvis AC-adapteren er beskadiget, eller hvis strømstikket sidder løst i stikkontakten.**



**Ledningen må ikke beskadiges eller ændres, ej heller bøjes, trækkes eller snoes med kraft.**

**Ydermere må ledningen ikke klemmes eller ligge under noget tungt.**

- Dette kan resultere i elektrisk stød eller brand som følge af kortslutning.

**Produktet må ikke anvendes på nogen måde der overstiger den angivne kapacitet for stikkontakten eller ledningsnettet.**



- Hvis den angivne kapacitet overskrides ved at der tilsluttes for mange stik til én kontakt, kan det forårsage brand som følge af overophedning.

**Sørg altid for, at apparatet anvendes med en elektrisk strømkilde, der passer til den normerede spænding, som er angivet på AC-adapteren. Indsæt helt strøm-adapteren.**



- Undladelse heraf kan resultere i brand eller elektrisk stød.



**Frakobl altid adapteren fra husholdningens strømstik ved rengøring.**

- Hvis det ikke gøres, kan det forårsage elektrisk stød eller skade.



**Rengør hyppigt strømstikket og apparatets stik, for at forhindre støv i at samle sig.**

- Hvis det ikke gøres, kan det forårsage brand, som følge af fugt.

Afbryd strømadapteren og tør af med en fugtig klud.

### ► Forhindring af ulykker



**Må ikke opbevares inden for rækkevidde af børn eller babyer. Lad ikke børn bruge produktet. Lad dem ikke bruge det.**

- Det kan forårsage ulykker og tilskadekomst, hvis bladet og/eller oliebeholderen puttes ind i munden.

**Hvis olien indtages ved et uheld, må der ikke fremkaldes opkastning. Drik en stor mængde vand, og kontakt en læge.**



**Hvis olien kommer i kontakt med øjnene, skal der omgående skylles grundigt med rindende vand. Kontakt derefter en læge.**

- Undladelse heraf kan resultere i fysiske problemer.



## FORSIGTIG

### ► Protecting the skin

Du må ikke presse bladet kraftigt mod din hud eller læber.

Brug ikke dette produkt til andre formål end at trimme skæg, hår og kropshår.



Anvend ikke bladene direkte på ørerne eller på ujævn hud (f.eks. hævelser, skader eller skønhedspletter).

- Gør du det, kan det forvolde skade på ørerne eller ujævn hud.



Tjek, at bladene ikke er beskadigede eller deformerede inden brug.

- Undladelse heraf kan resultere i hudskader.

### ► Bemærk følgende forholdsregler

Lad ikke metalgenstande eller affald sidde på strømstikket eller opladningsstikket.



- Dette kan resultere i elektrisk stød eller brand som følge af kortslutning.



Må ikke tabes eller udsættes for stød.

- Gøres dette, kan det resultere i personskaade.

Ledningen må ikke vikles rundt om AC-adapteren ved opbevaring.



- Dette kan forårsage, at ledningstråden afbryder ved belastning, og kan resultere i brand som følge af kortslutning.

Tag strømstikket ud af stikkontakten, når det ikke oplader.



- Undladelse heraf kan forårsage elektrisk stød eller brand på grund af overgang som følge af isoleringsforringelse.

Afbryd strømstikket ved at holde i strømstikket i stedet for ledningen.



- Undladelse heraf kan resultere i elektrisk stød eller personskaade.

### ► Varetagelse af det udtagne batteri ved bortskaffelse



## FARE

- Batteriet er udelukkende til brug med dette apparat. Brug ikke batteriet til andre produkter.
- Oplad ikke på batteriet efter det er blevet fjernet fra produktet.
- Holdes væk fra åben ild eller varme.
- Batteriet må ikke lades, skilles ad eller ændres.
- Lad ikke de positive og negative poler på batteriet få kontakt med hinanden ved brug af metalgenstande.
- Bær og opbevar ikke batteriet sammen med metalliske smykker, såsom halskæder og hårnåle.
- Fjern aldrig røret.
- Dette kan det resultere i overophedning, antændelse eller eksplosion.

## **FARE**

**Batteriet indeholder alkalisk væske. Hvis det kommer i kontakt med øjnene, må du ikke gnide dig i øjnene, men skylle omhyggeligt med rent vand som fx vand fra hanen.**

- Undladelse heraf kan resultere i synstab.  
Kontakt en læge med det samme.

## **ADVARSEL**

**Efter det genopladelige batteri er taget ud, må det ikke opbevares inden for børn og spædbørns rækkevidde.**



- Batteriet vil skade kroppen, hvis det sluges ved et uheld.  
Hvis dette sker, skal en læge kontaktes med det samme.

**Batteriet indeholder alkalisk væske. Hvis det kommer i kontakt med huden eller tøj, skal der skylles med rent vand som fx vand fra hanen.**

- Undladelse heraf kan resultere i hudskader.

## **Tilsigtet brug**

- Sørg for at montere tilbehøret efter hver brug. Ellers kan spædbørn fjerne bladet og sluge det ved et uheld, eller bladet kan blive deformeret.
- Påfør olie på bladene før og efter hver brug. (Se side 115.)  
Undladende af påføring af olie kan forårsage problemer.
  - Trimmeren er blevet sløv.
  - Driftstiden er kort.
  - Høj lyd.
- Apparatet kan blive varmt under betjening og/eller opladning. Dette er normalt.
- Rengør kun kabinettet med en blød klud, som er let fugtet med vand fra vandhanen eller vand fra vandhanen tilsat sæbe. Brug ikke fortynder, rensebenzin, alkohol eller andre kemikalier.
- Inden brug af et tilbehør skal det kontrolleres, at det er monteret korrekt. Undladelse af dette kan medføre, at håret bliver klippet for kort.
- Opbevar trimmeren et sted med lav luftfugtighed efter brug.
- Apparatet bør ikke bruges på dyr.

## Identifikation af dele

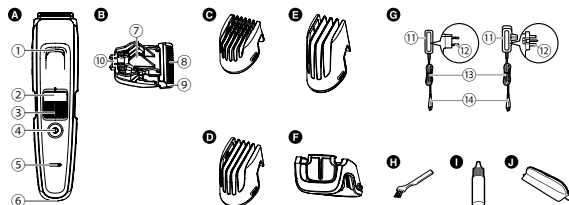

### A Apparatets krop

- 1 Vandindtag
- 2 Indikator for trimningslængde
- 3 Skive (højdejusteringskontrol)
- 4 Afbryderkontakt
- 5 Opladningsindikatorlampe
- 6 Udskiftning af stik

### B Blad

- 7 Rensepind
- 8 Bevægeligt blad
- 9 Det fastsiddende blad
- 10 Monteringskrog

### C Kamaggregat [ A ] (1 mm til 10 mm)

### D Kamaggregat [ B ] (11 mm til 20 mm)

### E Kamaggregat [ C ] (21 mm til 30 mm)

### F Detalje-trimningsaggregat ER-GB96

### G AC-adaptor (RE9-86) (AC-adaptorens udformning er forskellig afhængigt af området.)

- 11 Adapter
- 12 Strømsstik
- 13 Ledning
- 14 Apparats stik

### Tilbehør

- H Rensebørste
- I Olie
- J Rejse-etui

## Opladning

- Sluk for apparatet.

### 1 Sæt apparatets strømstik i en stikkontakt.

### 2 Sæt adapteren i et strømstik.

- Kontrollér, at opladningsindikatorlampen lyser.
- Opladning er fuldført efter cirka 1 time.

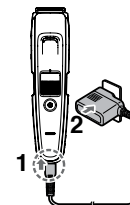

### 3 Tag adapteren fra, når opladningsindikatorlampen stopper med at lyse.

(af hensyn til sikkerhed og for at reducere energiforbrug)  
<For at kontrollere at opladningen er fuldført>

- Hvis du fjerner og genindsætter apparatets stik - mens du oplader - vil opladningsindikatorlampen lyse og slukke efter cirka 5 sekunder.

### Noter

- At blive ved med at oplade batteriet vil ikke påvirke batteriets ydeevne.
- Hvis der høres støj fra radioen eller andre kilder mens du bruger eller oplader produktet, skal du flytte til et andet sted for at bruge produktet.
- Når apparatet ikke anvendes i 6 måneder eller mere, vil batteriet blive svækket (lække batterivæske osv.). Lad batteriet helt op én gang hver 6. måned.
- Du kan oplade batteriet, inden det er helt afladet. Men det anbefales at oplade, når batteriet er helt afladet. Batteriets levetid afhænger kraftigt af faktorer, som f.eks. hvordan det anvendes og opbevares.

- Den anbefalede omgivelsestemperatur til opladning er 0 - 35 °C. Batteriets ydeevne kan falde under ekstremt lave eller høje temperaturer.
- En fuld opladning giver nok strøm til cirka 50 minutters brug. (Baseret på brug af tørstoffer under anvendelse ved 20-30 °C.)  
Brugstiden varierer muligvis afhængigt af anvendelsesfrekvensen og driftsmetoden.
- Når trimmeren oplades den første gang, eller når den ikke har været brugt i over 6 måneder, kan driftstiden blive reduceret, eller opladningsindikatorlampen vil måske ikke lyse i nogle minutter - eller betjeningstiden kan forkortes. I disse tilfælde skal du oplade i mere end 8 timer.

## AC-betjening

Hvis du forbinder AC-adapteren til apparatet på samme måde som ved opladning, og tænder for strømmen, kan du bruge den.

- Hvis den resterende batteritid er for lille, vil bladet flytte sig langsomt og stoppe - selv under AC-betjening. I dette tilfælde, skal du opalde batteriet i 1 minut eller mere.
- Batteriet vil blive afladet, selv under AC-betjening.

## Sådan bruges den

- Sluk for apparatet.
- Inden og efter brug skal du hver gang påføre olie. (Se side 115.)
- Brug ikke, hvis du har smurt barberskum på, eller hvis skægget er vådt.  
Et vådt skæg kan klæbre til huden eller bundte, hvilket gør det svært at trimme.
- Friser dit overskæg inden du trimmer det.
- Apparatet vil muligvis ikke fungere i en omgivende temperatur, der er mindre end cirka 0 °C.

### 1 Monter det ønskede tilbehør og reguler trimningslængden efter behov. (Se side 112.)

- Den kan også bruges uden afstandskam. (Trimmelængde: ca. 0,5 mm)

### 2 Tryk på afbryderkontakten for at tænde for strømmen.



Dansk

## Fjernelse og montering af tilbehør

- Sørg for, at du ikke skærer din hånd på bladet under montering og afgang af kamaggregatet.

### ► Montering af kamaggregatet

Monter kamaggregatet på hoveddelen, indtil det klikker.

- Hvis aggregatet ikke er monteret korrekt, kan det skyde sig og ende med at skære for meget af under brug.

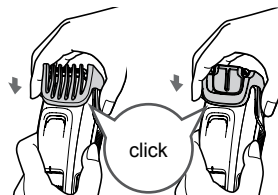

### ► Afmontering af aggregatet

Hold ved apparatets krop og fjern aggregatet fra hoveddelen.

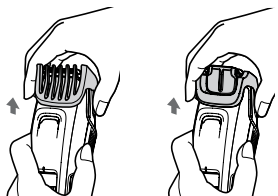

## Kamaggregatet

- Den faktisk hårlængde vil være lidt mindre, end den højde du indstiller til.
- En indstilling på 10,5 mm. eller 20,5 mm. er ikke muligt.
- Hårrester kan samle sig inden i aggregatet, når større mængder skæg er klippet, så tøm for hårrester efter hver brug.

## ► Sådan bruges kamaggregatet

Monter det ønskede tilbehør, og drej skiven, og juster trimningslængden til den ønskede længde.

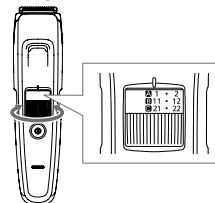

### ► Kamaggregat [ A ]

Indikator	1	•	2	•	3	•	4	•	5	•
Trimningslængde (mm) (estimeret)	1	1,5	2	2,5	3	3,5	4	4,5	5	5,5

Indikator	6	•	7	•	8	•	9	•	10
Trimningslængde (mm) (estimeret)	6	6,5	7	7,5	8	8,5	9	9,5	10

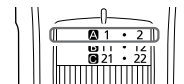

### ► Kamaggregat [ B ]

Indikator	11	•	12	•	13	•	14	•	15	•
Trimningslængde (mm) (estimeret)	11	11,5	12	12,5	13	13,5	14	14,5	15	15,5

Indikator	16	•	17	•	18	•	19	•	20
Trimningslængde (mm) (estimeret)	16	16,5	17	17,5	18	18,5	19	19,5	20



## ► Kamaggregat [ 0 ]

Indikator	21	•	22	•	23	•	24	•	25	•
Trimningslængde (mm) (estimeret)	21	21,5	22	22,5	23	23,5	24	24,5	25	25,5

Indikator	26	•	27	•	28	•	29	•	30
Trimningslængde (mm) (estimeret)	26	26,5	27	27,5	28	28,5	29	29,5	30

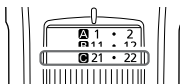

► **Trimning til en lige lang længde**  
Mens du holder apparatet med afbryderkontakten udad, skal du trimme, ved at sætte bladet mod huden og bevæge apparatet imod skæggets retning.

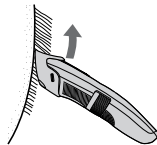

## Detaljeret trimningsaggregat ER-GB96

- Trimningshøjden kan ikke justeres.
- Sådan bruges det detaljerede trimningsaggregat  
Skub det detaljerede trimningsaggregat for at skifte positionen på det blad, der skal eksponeres afhængig af stedet, hvor der skal skæres.

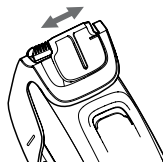

► Trim skægget i korte sektioner, eller i en detaljeret form  
Flyt bladet langs huden for at trimme.



## Uden aggregatet

(Trimmelængde: ca. 0,5 mm)

- Apparatet kan ikke trimme hår på længder, der er mindre end 0,5 mm.

► Trimning af dunet hår  
Hold fast på trimmeren med afbryderkontakten udad, og trim ved at sætte bladet mod huden.

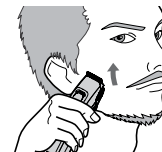

► Lav præcise linjer

- 1 Placer bladet i en lige vinkel på den kant, hvor du vil lave en præcis linje.
- 2 Flyt bladet væk og ned fra det område, som du vil udelade, og skær det tilbageværende skæg af.



Dansk

► Over og under læberne

Hold fast på trimmeren med afbryderkontakten nedad, og klip på tværs af en linje med bladet ved en 90 ° vinkel i forhold til huden.

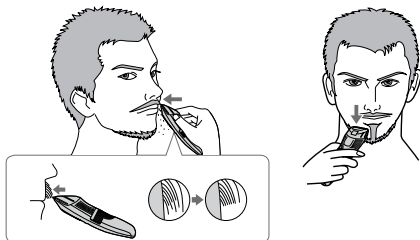

► Fuldskæg

Hold fast på trimmeren med afbryderkontakten nederst, og hold bladet i en 90 ° vinkel i hårets retning, og trim og form dit skæg, som ønsket.



► Enderne af overskægget

Hold fast på trimmeren med afbryderkontakten udad, og trim gradvist fra enderne ved at sætte bladet i kontakt med huden.



## Rengøring

- Rengør hoveddelen, bladet og tilbehøret efter hver brug. (Hvis det ikke rengøres, vil ydeevnen forværres og skarpheden vil blive svagere.)
- Sluk for apparatet.
- Fjern trimmeren fra AC-adapteren.

## Med vand

### For at fjerne let snavs

1. Fjern kamaggregatet, og tænd for trimmeren.
2. Kom vand ind gennem vandindtaget foran på apparatets krop, skyl grundigt i ca. 20 sekunder, og sluk derefter trimmeren.

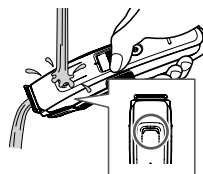

### For at fjerne meget snavs

1. Fjern tilbehøret og bladet.
2. Rengør trimmeren, bladet og kamaggregatet under rindende vand.

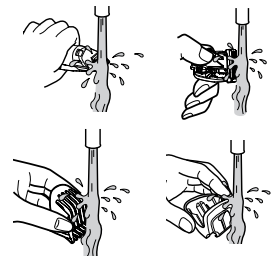

- Pas på ikke at banke hoveddelen på vasken eller andre genstande, når du dræner vandet. I modsat fald kan der opstå fejlfunktionalitet. Hvis du gør det, kan du skade apparatet.
- Skyl med vand, og ryst op og ned flere gange for at fjerne vandet.

3. Tør vandet af med et håndklæde, og lad den lufttørre.
  - Det tørrer hurtigere, når bladet er afmonteret.
4. Påfør olie på bladet efter tørring. (Se denne side.)
5. Fastgør kamaggregatet og bladet på trimmeren.



## Rengøring med en børste

1. Fjern tilbehøret og bladet..
2. Børst eventuelle hårrester af apparatets krop og omkring bladet.

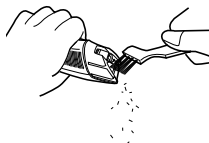

3. Børst eventuelle hårrester ud fra mellem det stationære blad og det bevægelige blad, mens du trykker rengøringshåndtaget ned for at hæve det bevægelige blad.

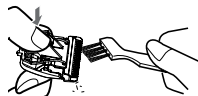

4. Påfør olie på bladet. (Se denne side.)
5. Fastgør kamaggregatet og bladet på trimmeren.

## Smøring

- Påfør olie, både før og efter hvert brug af trimmeren.

- 1 Fjern bladet. (Se side 116.)
- 2 Påfør en dråbe olie på hvert punkt, der angives af pilene.
- 3 Montor bladet på hoveddelen, tænd for strømmen, og lad den køre i cirka 5 sekunder.

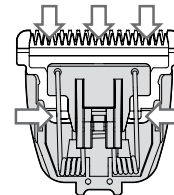

### ► Reservedele

Reservedele kan købes hos din forhandler eller servicecenter.

Reservedele til ER-GB96/ER-GB86	Blad	WER9620
	Olie	WES003P

- Brug ikke andre blade end det blad der passer til, da det ellers kan medføre funktionsfejl.
- Vi anbefaler Panasonic WES003P olie.

### Sådan fjernes bladet

Hold ved apparatets krop, placer tommelfingeren mod bladene og skub dem derefter væk fra apparatets krop.

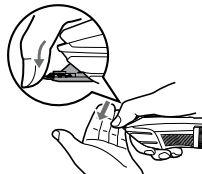

### Genmontering af bladet

Sæt monteringshagen (B) ind i bladrammen (A) på trimmeren og tryk den indtil du hører et klik.

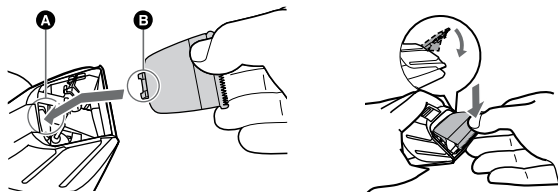

## Fejlfinding

Problem	Handling
Trimmeren er blevet sløv.	Indtil problemer er løst, bedes du venligst følge hver enkelt procedure som følger: <ol style="list-style-type: none"><li>1. Oplad apparatet. (Se side 110.)</li><li>▶ 2. Rengør bladet og påfør olie. (Se side 114 og 115.)</li><li>3. Genmontering af bladet. (Se denne side.)</li><li>4. Få batteriet udskiftet af et autoriseret servicecenter.</li></ol>
Driftstiden er kort.	Oplad batteriet i ca. 8 timer uden afbrydelse for at genopfriske det. Hvis der stadig kun er få anvendelsesgange tilbage efter opladning, er batteriet ▶ slidt op. (Der kan forekomme væskelækage som følge af nedbrydning ved udgangen af batteriets levetid.) Kontakt en autoriseret forhandler for reparation.
Trimmeren er holdt op med at fungere.	Skub hoveddelen helt ind i ▶ opladningsstikket, og sørg for at lampens opladningsstikket lyser.
Trimmeren kan ikke oplades.	▶ Oplad inden for den anbefalede opladningstemperatur på mellem 0 °C og 35 °C.

Problem	Handling
Trimmeren kommer med en høj lyd.	▶ Påfør olie. (Se side 115.)
	▶ Kontrollér, at bladet er sat rigtigt på.

Hvis problemerne stadig ikke kan løses, skal du kontakte den butik, hvor du købte enheden, eller et autoriseret Panasonic servicecenter, angående reparation.

## Bladets levetid

Skærets levetid varierer i henhold til hvor ofte og hvor længe trimmeren bruges.

For eksempel er bladets levetid ca. 3 år ved brug af trimmeren i 5 minutter 10 gange om måneden. Udskift bladene, hvis deres skæreevne reduceres betydeligt på trods af korrekt vedligeholdelse.

## Batteriets levetid

Batteriets levetid vil variere alt efter hyppighed og længde af anvendelse. Hvis batteriet oplades én gang månedligt, vil produktlevetiden være ca. 3 år.

Hvis driftstiden er væsentlig kortere, selv efter en fuld opladning, er batteriets levetid slut.

## Udtagelse af det indbyggede genopladelige batteri

Fjern det indbyggede genopladelige batteri, før trimmeren bortskaffes.

Batteriet skal bortskaffes på en korrekt måde.

Sørg venligst for, at batteriet indleveres på et sted, der er officielt beregnet til dette formål, hvis der findes et sådant. Denne figur må kun bruges ved bortskaffelse af trimmeren, og må ikke bruges til reparation. Hvis du selv skiller trimmeren ad, vil den ikke længere være vandtæt, hvilket kan medføre fejlfunktion.

- Fjern trimmeren fra AC-adapteren.
- Tænd for apparatet ved at trykke på afbryderknappen, og lad det være tændt, indtil batteriet er helt afladet.
- Udfør trin ① til ⑪, og løft batteriet op, og fjern det herefter.
- Sørg for at du ikke kortslutter de positive og negative terminaler fra det fjernede batteri, og isoler terminalerne ved at vikke tape omkring dem.

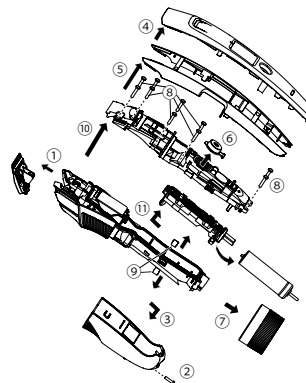

Dansk

### For miljømæssig beskyttelse og genbrug af materialer

Denne trimmer indeholder et Nikkel-Metalhydrid batteri. Sørg venligst for, at batteriet indleveres på et sted, der er officielt beregnet til dette formål, hvis der findes et sådant.

## Specifikationer

Strømforsyning	Se navnepladen på AC-adapteren. (Automatisk spændingskonvertering)
Motorspænding	1.2 V $\equiv$
Opladningstid	Cirka 1 time
Luftbåren akustisk støj	65 (dB(A) re 1 pW)

Dette produkt er kun beregnet til hjemmebrug.

Dansk

### Indsamling af elektriskskrot og brugte batterier Kun for Den Europæiske Union og lande med retursystemer



Disse symboler på produkter, emballage og/eller ledsagedokumenter betyder, at brugte elektriske og elektroniske produkter og batterier ikke må blandes med almindeligt husholdningsaffald.

For korrekt behandling, indsamling og genbrug af gamle produkter og batterier, skal du tage dem til indsamlingssteder i overensstemmelse med den nationale lovgivning.

Ved at skaffe sig af med dem på korrekt vis hjælper du med til at spare værdifulde ressourcer og forhindre eventuelle negative påvirkninger af menneskers sundhed og miljøet.

Ønsker du mere udførlig information om indsamling og genbrug skal du kontakte din kommune. Usagkyndig bortskaffelse af elektriskskrot og batterier kan eventuelt udløse bødeforlæggelse efter national lovgivning.



### Information om batterisymbol (eksempler nedenfor)

Dette symbol kan anvendes sammen med et kemisk symbol. I så fald opfylder det kravene for det direktiv, som er blevet fastlagt for det pågældende kemikalie.

# Panasonic

Instruções de Funcionamento  
Cortador de barba CA/recarregável (Uso doméstico)  
Modelo n.º ER-GB96/ER-GB86

## Índice

---

<b>Precauções de segurança .....</b>	<b>122</b>	Resolução de problemas.....	132
Utilização prevista .....	125	Tempo de vida da lâmina.....	133
Identificação das peças.....	126	Tempo de vida da bateria .....	133
Carregamento.....	126	Remoção da bateria recarregável	
Modo de utilização.....	127	incorporada.....	133
Limpeza .....	130	Especificações.....	134

Obrigado por adquirir este produto Panasonic.

**Antes de utilizar este aparelho, leia estas instruções até ao fim e guarde-as para futuras consultas.**

## Advertência

- Este aparelho pode ser utilizado por crianças a partir dos 8 anos e pessoas com capacidades físicas, sensoriais ou mentais reduzidas ou sem experiência e conhecimento de utilização caso tenham recebido supervisão ou instruções relativas à utilização segura do aparelho e compreendam os perigos envolvidos. As crianças não devem brincar com o aparelho. A limpeza e manutenção não devem ser realizadas por crianças sem supervisão.
- O cabo de alimentação não pode ser substituído. Se o cabo ficar danificado, o transformador de CA terá de ser eliminado.

- O símbolo seguinte significa que é adequado para limpeza sob uma torneira de água aberta.



- Não utilize água enquanto o transformador CA estiver encaixado.
- Não utilize qualquer outro transformador além do transformador de CA deste produto.  
Além disso, não utilize qualquer outro aparelho com este transformador de CA. (Consultar a página 126.)
- O símbolo seguinte significa que é necessária uma fonte de alimentação amovível específica para ligar o aparelho à corrente elétrica. A referência do tipo de fonte de alimentação está indicada junto do símbolo.





## Precauções de segurança



Para reduzir o risco de ferimentos, morte, choque elétrico, incêndio e danos materiais, respeite sempre as precauções de segurança apresentadas em seguida.

### Explicação dos símbolos

Os símbolos seguintes são utilizados para classificar e descrever o nível de perigo, ferimentos e danos materiais causados quando as instruções não são respeitadas e o aparelho é utilizado incorretamente.

 <b>PERIGO</b>	Indica um perigo potencial que resultará em ferimentos graves ou morte.
 <b>ADVERTÊNCIA</b>	Indica um perigo potencial que poderá resultar em ferimentos graves ou morte.
 <b>CUIDADO</b>	Indica um perigo que poderá resultar em ferimentos menores ou danos materiais.

Os símbolos seguintes são utilizados para classificar e descrever tipos de instruções a respeitar.

	Este símbolo alerta os utilizadores para um procedimento de funcionamento específico que não deve ser realizado.
	Este símbolo alerta os utilizadores para um procedimento de funcionamento específico que tem de ser seguido para utilizar o aparelho em segurança.

## ADVERTÊNCIA

### ► Este produto

**Este produto possui uma bateria recarregável incorporada. Não o atire para chamas ou outras fontes de calor.**



- Caso contrário, poderá causar fugas de fluido, sobreaquecimento ou explosão.

**Não modifique nem repare o aparelho pelos seus próprios meios.**



- Caso contrário, poderá ocorrer um incêndio, choque elétrico ou ferimentos.

→ Contacte um centro de assistência autorizado para reparar o aparelho (substituição da bateria, etc.).

**Nunca desmonte o aparelho, exceto quando proceder à sua eliminação.**



- Caso contrário, poderá ocorrer um incêndio, choque elétrico ou ferimentos.

### ► Em caso de uma anormalidade ou falha

**Pare imediatamente de utilizar o aparelho e remova o transformador se ocorrer uma anormalidade ou avaria.**

- Se não o fizer, poderá ocorrer um incêndio, choque elétrico ou ferimentos.

**<Casos de anormalidade ou falha>**

- **A unidade principal ou o transformador de CA está deformado ou anormalmente quente.**
- **A unidade principal ou o transformador de CA cheira a queimado.**
- **É emitido um som anormal durante a utilização ou carregamento da unidade principal ou a partir do transformador de CA.**





→ Solicite imediatamente a inspeção ou reparação num centro de assistência autorizado.

# ADVERTÊNCIA

## ► Alimentação elétrica

-  **Não ligue ou desligue ao transformador a uma tomada elétrica com as mãos molhadas.**  
- Caso contrário, poderá ocorrer um choque elétrico ou ferimentos.

-  **Não mergulhe o transformador de CA em água nem o lave com água.**  
**Não coloque o transformador de CA sobre ou perto de um lavatório ou banheira com água.**  
**Nunca utilize o aparelho se o transformador de CA estiver danificado ou se a ficha de alimentação encaixar com folga na tomada elétrica.**  
**Não danifique, modifique, dobre, puxe ou torça com força o cabo.**  
**Além disso, não coloque nada pesado em cima do cabo nem o comprima.**  
- Caso contrário, poderá ocorrer um choque elétrico ou incêndio devido a um curto-circuito.

-  **Não utilize o aparelho de forma a que exceda a potência nominal da tomada elétrica ou da instalação elétrica.**  
- Exceder a potência nominal ao ligar demasiadas fichas à tomada elétrica poderá causar um incêndio devido a sobreaquecimento.

-  **Certifique-se sempre de que o aparelho é utilizado numa fonte de alimentação que corresponde à tensão nominal indicada no transformador de CA. Insira completamente o transformador.**  
- Se não o fizer, poderá ocorrer um incêndio ou choque elétrico.

-  **Desligue sempre o transformador da tomada elétrica doméstica ao limpar.**  
- Se não o fizer, poderá ocorrer um choque elétrico ou ferimentos.

-  **Limpe regularmente a ficha de alimentação e a ficha do aparelho para impedir a acumulação de pó.**  
- Se não o fizer, poderá ocorrer um incêndio devido a uma falha de isolamento causada por humidade. Desligue o transformador e limpe-o utilizando um pano seco.

## ► Prevenção de acidentes

-  **Não guarde ao alcance de crianças ou menores. Não permita que estes o utilizem.**  
- Colocar a lâmina, a escova de limpeza e/ou o recipiente de óleo na boca poderá causar acidentes ou ferimentos.

-  **Se o óleo for consumido acidentalmente, não induza o vômito. Por favor, beba uma grande quantidade de água e contacte um médico. Se o óleo entrar em contacto com os olhos, lave imediatamente com água corrente em abundância e contacte um médico.**  
- Se não o fizer, poderão ocorrer problemas físicos.



## CUIDADO

### ► Proteção da pele

**Não prima a lâmina com força contra a sua pele ou lábios.**

**Não utilize este produto para outros fins que não para aparar a barba.**



**Não aplique as lâminas diretamente sobre as orelhas ou pele áspera (como, por exemplo, inchaços, ferimentos ou manchas).**

- Caso contrário, poderá causar ferimentos nas orelhas ou em pele irregular.



**Verifique se as lâminas não estão danificadas ou deformadas antes de usar.**

- Se não o fizer, poderão ocorrer ferimentos na pele.

### ► Precauções a ter em conta

**Não permita que objetos metálicos ou lixo se colem à ficha de alimentação ou à ficha do aparelho.**



- Caso contrário, poderá ocorrer um choque elétrico ou incêndio devido a um curto-circuito.



**Não deixe cair nem sujeite o aparelho a choques.**

- Caso contrário, poderão ocorrer ferimentos.

**Não enrole o cabo à volta do transformador quando o arrumar.**



- Caso contrário, o fio no cabo poderá partir-se com a carga e ocorrer um incêndio devido a um curto-circuito.



**Desligue o transformador da tomada elétrica quando não estiver a utilizá-lo.**

- Se não o fizer, poderá ocorrer um choque elétrico ou incêndio devido a fuga elétrica resultante da deterioração do isolamento.



**Desligue o transformador ou a ficha do aparelho, segurando na própria ficha de alimentação e não no cabo.**

- Se não o fizer, poderá ocorrer um choque elétrico ou ferimentos.

### ► Manuseamento da bateria ao descartar o produto



## PERIGO

• **A bateria recarregável destina-se exclusivamente a ser utilizada com este aparelho. Não use a bateria com outros aparelhos.**

• **Não carregue a bateria depois de esta ter sido retirada do aparelho.**

• **Não deite a bateria para o fogo nem a aqueça.**

• **Não solde, desmonte ou modifique a bateria.**



• **Evite que o terminal positivo e negativo da bateria entrem em contacto entre si através de objetos metálicos.**

• **Não transporte nem guarde a bateria juntamente com peças metálicas de joalheria, tal como colares e ganchos de cabelo.**

• **Nunca retire o revestimento do tubo.**

- Caso contrário, poderá causar fugas de fluido, sobreaquecimento ou explosão.



## PERIGO

**A bateria contém líquido alcalino. Se este entrar em contacto com os olhos, não esfregue os olhos e enxague abundantemente com água limpa, como a água da torneira.**



- Se não o fizer, poderá ocorrer perda de visão.  
Consulte imediatamente um médico.



## ADVERTÊNCIA

**Depois de retirar a bateria recarregável, mantenha-a fora do alcance de crianças e bebés.**



- A bateria irá prejudicar o organismo se for ingerida acidentalmente.  
Se isso acontecer, consulte imediatamente um médico.



**A bateria contém líquido alcalino. Se este entrar em contacto com a pele ou o vestuário, enxague com água limpa, como a água da torneira.**

- Se não o fizer, poderão ocorrer ferimentos na pele.

## Utilização prevista

- Certifique-se de que instala o acessório após cada utilização. Caso contrário, as crianças podem remover a lâmina e engolirem-na acidentalmente, ou a lâmina pode deformar-se.
- Aplique o óleo na lâmina antes e após cada utilização. (Consultar a página 131.)  
A não observância em aplicar óleo poderá causar os seguintes problemas.
  - O aparelho ficou rombo.
  - Tempo de funcionamento mais curto.
  - Ruído mais elevado.
- O aparador poderá aquecer durante o funcionamento e/ou carregamento. Esta situação é normal.
- Limpe o revestimento apenas com um pano macio ligeiramente embebido em água da torneira ou em água com um pouco de sabão. Não utilize diluente, benzina, álcool ou outros químicos.
- Antes de utilizar um acessório, verifique se este foi corretamente instalado. Se não o fizer, o cabelo poderá ser cortado demasiado curto.
- Após a utilização, guarde o aparador num local com pouca humidade.
- O aparelho não deve ser usado em animais.

## Identificação das peças

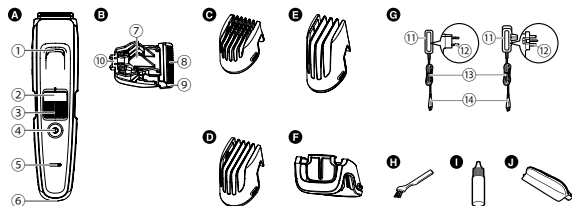

### A Corpo principal

- 1 Entrada de água
- 2 Marca de indicação da altura do corte
- 3 Disco (Controlo de ajuste de comprimento)
- 4 Interruptor de funcionamento
- 5 Lâmpada de estado do carregamento
- 6 Entrada para a ficha

### B Lâmina

- 7 Alavanca de limpeza
- 8 Lâmina móvel
- 9 Lâmina estacionária
- 10 Gancho de montagem

### C Acessório de pente [A] (1 mm a 10 mm)

### D Acessório de pente [B] (11 mm a 20 mm)

### E Acessório de pente [C] (21 mm a 30 mm)

### F Acessório de corte de detalhe [ER-GB96]

### G Transformador de CA (RE9-86)

(A forma da ficha de alimentação difere consoante a região.)

- 11 Transformador
- 12 Ficha de alimentação
- 13 Cabo
- 14 Ficha do aparelho

### Acessórios

- H Escova de limpeza
- I Óleo
- J Bolsa de viagem

## Carregamento

- Desligue o aparelho.

### 1 Ligue a ficha do aparelho à entrada para a ficha.

### 2 Ligue o transformador a uma tomada elétrica.

- Verifique se a lâmpada de estado de carga se acende.
- O carregamento é concluído após, aproximadamente, 1 hora.

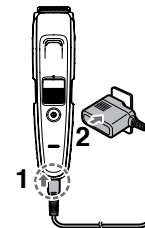

### 3 Desligue o transformador quando a lâmpada indicadora de carga se desligar.

(por segurança e para reduzir o consumo de energia)  
<Para verificar se o carregamento está concluído>

- Se remover e voltar a inserir a tomada enquanto estiver a carregar, a lâmpada de estado de carga acende-se e apaga-se após, aproximadamente, 5 segundos.

### Notas

- A continuação do carregamento da bateria não irá afetar o seu funcionamento.
- Se existir ruído proveniente de um rádio ou de outras fontes ao utilizar ou ao carregar o aparelho, desloque-se para um local diferente para utilizar o aparelho.
- Quando o aparelho não é utilizado durante 6 meses ou mais, a bateria enfraquece (fuga de fluido da bateria, etc.). Carregue totalmente a bateria uma vez a cada 6 meses.

- Pode carregar a bateria antes de estar completamente descarregada. No entanto, é recomendável carregar quando a bateria estiver completamente descarregada. A vida útil da bateria depende muito de fatores como a forma como é utilizada e arrumada.
- A temperatura ambiente recomendada para o carregamento é de 0 – 35 °C. O desempenho da bateria pode diminuir ou o tempo de carregamento pode variar sob condições de temperaturas extremamente baixas ou elevadas.
- Um carregamento completo fornece energia suficiente para aproximadamente 50 minutos de uso. (Baseado numa utilização entre 20-30 °C.) O tempo de funcionamento poderá diferir em função da frequência de utilização.
- Quando carregar o aparelho pela primeira vez, ou quando não tiver sido utilizado durante mais de 6 meses, a lâmpada indicadora de carga poderá não se acender durante alguns minutos, ou o período de funcionamento poderá ser inferior. Nesses casos, carregue o aparador durante mais de 8 horas.

## Funcionamento CA

Se ligar o transformador de CA ao aparelho da mesma forma como se o fosse carregar e ligar a alimentação, poderá utilizá-lo.

- Se a bateria restante estiver demasiadamente baixa, as lâminas irão mover-se lentamente ou parar, mesmo com o funcionamento CA. Neste caso, carregue a bateria durante 1 minuto ou mais.
- A bateria será descarregada, mesmo com durante o funcionamento CA.

## Modo de utilização

- Desligue o aparelho.
- Aplique o óleo na lâmina antes e após cada utilização. (Consulte a página 131.)
- Não utilize com espuma de barbear aplicada na cara ou quando a barba está molhada.  
A barba molhada poderá aderir à pele ou acumular-se, dificultando o corte.
- Antes de aparar, penteie o seu bigode utilizando um pente.
- O aparelho poderá não funcionar a uma temperatura ambiente inferior a, aproximadamente, 0 °C.

### 1 Monte o acessório pretendido e ajuste a altura de corte conforme necessário. (Consulte a página 128.)

- É também possível utilizar sem o acessório. (Altura de corte: aprox. 0,5 mm)

### 2 Prima o interruptor de funcionamento para ligar o aparelho.

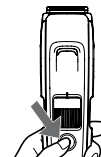

## Remover e instalar os acessórios

- Tenha cuidado para não ferir as mãos, etc., com a lâmina ao remover a instalar o acessório.

### ► Instalar o acessório

Monte o acessório no corpo principal até ouvir um estalido.

- Se o acessório não estiver fixo corretamente, este poderá deslocar-se e acabar por cortar demasiado durante a utilização.

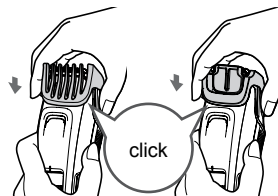

### ► Remover o acessório

Segure firmemente o corpo principal e retire o acessório do mesmo.

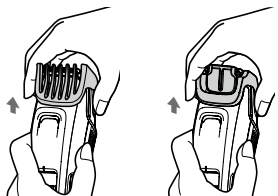

## Acessório de pente

- O comprimento real do cabelo será um pouco mais longo que a altura definida por si.
- A regulação de 10,5 mm ou 20,5 mm não se encontra disponível.
- Ao cortar um grande volume de barba, poderão acumular-se pelos aparados no interior do acessório, pelo que deverá limpá-lo após cada utilização.

### ► Como utilizar o acessório de pente

Instale o acessório pretendido e rode o botão, ajustando a marca de indicação da altura de corte para a altura pretendida.

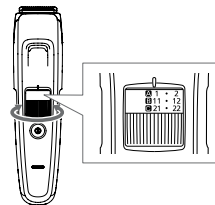

### ► Acessório de pente [ A ]

Indicador	1	•	2	•	3	•	4	•	5	•
Altura de corte (mm) (estimado)	1	1,5	2	2,5	3	3,5	4	4,5	5	5,5

Indicador	6	•	7	•	8	•	9	•	10
Altura de corte (mm) (estimado)	6	6,5	7	7,5	8	8,5	9	9,5	10

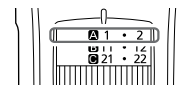

### ► Acessório de pente [ B ]

Indicador	11	•	12	•	13	•	14	•	15	•
Altura de corte (mm) (estimado)	11	11,5	12	12,5	13	13,5	14	14,5	15	15,5

Indicador	16	•	17	•	18	•	19	•	20
Altura de corte (mm) (estimado)	16	16,5	17	17,5	18	18,5	19	19,5	20



### ► Acessório de pente [ 0 ]

Indicador	21	•	22	•	23	•	24	•	25	•
Altura de corte (mm) (estimado)	21	21,5	22	22,5	23	23,5	24	24,5	25	25,5

Indicador	26	•	27	•	28	•	29	•	30
Altura de corte (mm) (estimado)	26	26,5	27	27,5	28	28,5	29	29,5	30

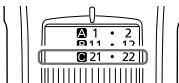

► Aparar para um comprimento igual  
Ao mesmo tempo que segura no  
aparador com o interruptor de  
funcionamento voltado para fora,  
apare encostando a lâmina à pele  
e movendo o aparelho no sentido  
contrário ao do crescimento dos  
pelos da barba.

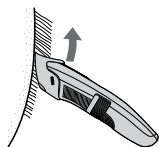

### Acessório de corte de detalhe ER-GB96

• A altura de corte não pode ser ajustada.

► Como utilizar o acessório de corte de detalhe

Deslize o acessório de corte de  
detalhe para comutar a posição da  
lâmina a ser exposta, dependendo  
da localização a cortar.

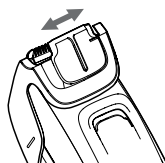

► Apare a barba em pequenas secções ou a uma forma  
detalhada

Desloque a lâmina ao longo da  
pele para aparar.



### Sem o acessório

(Altura de corte: aprox. 0,5 mm)

• O aparelho não consegue cortar cabelos com um  
comprimento inferior a 0,5 mm.

► Aparar o cabelo mais curto  
Ao mesmo tempo que segura no  
aparelho com o interruptor de  
funcionamento voltado para fora,  
apare encostando a lâmina à pele.

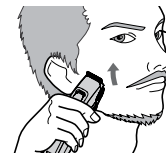

► Desenhar linhas precisas

**1** Coloque a lâmina num ângulo  
reto na extremidade de onde  
pretende fazer uma linha  
precisa.

**2** Afaste a lâmina e para baixo  
da área que pretende deixar e  
corte a barba restante.



- ▶ **Acima e por baixo dos lábios**  
Ao mesmo tempo que segura no aparelho com o interruptor de funcionamento na parte inferior, corte uma linha com a lâmina num ângulo de 90° em relação à pele.

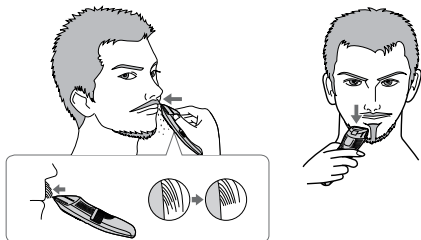

- ▶ **Barba cerrada**  
Ao mesmo tempo que segura no aparelho com o interruptor de funcionamento na parte inferior e mantendo a lâmina a um ângulo de 90° em relação à direção dos pelos, apare e dê forma à sua barba conforme pretendido.

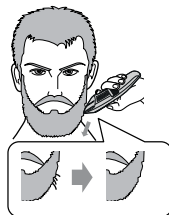

- ▶ **Pontas do bigode**  
Ao mesmo tempo que segura no aparelho com o interruptor de funcionamento voltado para fora, apare gradualmente as pontas do bigode encostando a lâmina à pele.



## Limpeza

- Limpe o corpo principal, lâmina e o acessório após cada utilização. (Se não forem limpos, o movimento tornar-se-á deficiente e o aguçamento irá piorar.)
- Desligue o aparelho.
- Remova o corpo principal do transformador de CA.

### Com água

#### Para remover sujidade ligeira

1. Remova o acessório e ligue o aparelho.
2. Deixe correr água pela entrada de água na parte frontal do corpo principal, enxague abundantemente durante cerca de 20 segundos e depois desligue o aparelho.

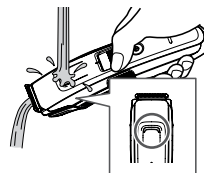

#### Para retirar sujidade abundante

1. Remova o acessório e a lâmina.
2. Limpe o aparelho, a lâmina e os acessórios utilizando água corrente.

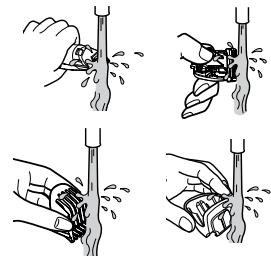

- Tenha atenção para não bater com o corpo principal no lavatório ou outros locais enquanto retira a água. Caso contrário, pode causar um mau funcionamento.
- Enxague com água e agite várias vezes para cima e para baixo para remover a água.

3. Limpe a água com uma toalha e deixe o aparador secar naturalmente.
  - Secará mais rápido com a lâmina removida.
4. Aplique o óleo na lâmina depois de secar. (Consulte esta página.)
5. Instale o acessório e a lâmina no aparelho.



### Com a escova

1. Remova o acessório e a lâmina.
2. Retire com o pincel quaisquer cabelos cortados do corpo principal e da proximidade das lâminas.
3. Escove quaisquer cabelos cortados entre a lâmina estacionária e a lâmina móvel enquanto prime a alavanca para limpeza para elevar a lâmina móvel.
4. Aplique o óleo na lâmina. (Consulte esta página.)
5. Instale o acessório e a lâmina no aparelho.

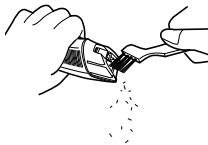

### Lubrificação

- Aplique o óleo na lâmina antes e após cada utilização.

- 1 Remova a lâmina. (Consultar a página 132.)
- 2 Aplique uma gota de óleo em cada um dos pontos indicados.
- 3 Fixe a lâmina ao corpo principal, ligue a alimentação e deixe o aparelho funcionar durante aproximadamente 5 segundos.

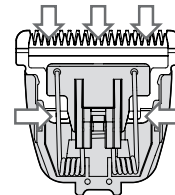

#### ► Peças de substituição

Encontra-se disponível peças de substituição no seu revendedor ou Centro de Assistência.

Peça de substituição para ER-GB96/ER-GB86	Lâmina	WER9620
	Óleo de lubrificação	WES003P

- Não utilize qualquer lâmina que não a dedicada, uma vez que poderá degradar o desempenho.
- Recomendamos óleo de lubrificação WES003P da Panasonic.

### Remoção da lâmina

Segure o corpo principal com o interruptor voltado para cima e empurre a lâmina com o seu dedo, ao mesmo tempo que apanha a lâmina com a sua outra mão.

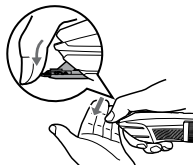

### Remontagem da lâmina

Encaixe o gancho de montagem (B) no suporte da lâmina (A), situado no aparelho e empurre-o até ouvir um clique.

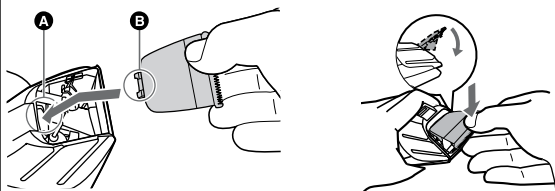

## Resolução de problemas

Problema	Ação
	Até os problemas estarem resolvidos, siga cada um dos procedimentos seguintes: <ol style="list-style-type: none"><li>1. Carregue o aparelho. (Consultar a página 126.)</li><li>▶ 2. Limpe a lâmina e aplique óleo. (Consultar as páginas 130 e 131.)</li><li>3. Substitua a lâmina. (Consulte esta página.)</li><li>4. Substitua a bateria num centro de assistência autorizado.</li></ol>
O aparelho ficou rombo.	
O tempo de funcionamento é curto.	
O aparelho deixou de funcionar.	Carregue a bateria durante aproximadamente 8 horas de forma contínua, de forma a regenerá-la. Se apenas algumas utilizações forem possíveis, mesmo após o carregamento, isso significa que a bateria atingiu o final da sua vida útil. (Poderão ocorrer fugas de fluido, causadas pela degradação no final do tempo de vida útil da bateria.) ▶ Contacte um centro de assistência autorizado para reparação.

Problema	Ação
Não é possível carregar o aparelho.	▶ Insira firmemente a ficha do aparelho dentro do corpo principal e certifique-se de que a lâmpada de estado do carregamento se acende.
	▶ Carregue o aparador dentro do intervalo de temperatura de carregamento recomendado de 0 a 35 °C.
Faz um ruído alto.	▶ Aplique óleo. (Consultar a página 131.)
	▶ Verifique se a lâmina está corretamente montada.

Se mesmo assim não conseguir resolver os problemas, contacte a loja onde adquiriu a unidade ou um centro de assistência autorizado pela Panasonic para reparação.

## Tempo de vida da lâmina

O tempo de vida da lâmina varia consoante a frequência e duração da utilização do aparelho. Por exemplo, o tempo de vida da lâmina é de cerca de 3 anos se o aparelho for usado durante 5 minutos, 10 vezes por mês. Substitua as lâminas se a eficiência de corte diminuir consideravelmente apesar de uma manutenção correta.

## Tempo de vida da bateria

O tempo de vida da bateria irá variar conforme a frequência e tempo de uso. Se a bateria for carregada uma vez por mês, a vida útil rondará os 3 anos.

Se o tempo de funcionamento for significativamente inferior, mesmo depois de um carregamento completo, isso significa que a bateria chegou ao fim da respetiva vida útil.

## Remoção da bateria recarregável incorporada

**Remova a bateria recarregável incorporada antes de proceder à eliminação do aparelho.**

A bateria deve ser eliminada de forma segura.

Certifique-se de que a bateria é eliminada num local designado oficialmente para o efeito, se existir um.

Este diagrama deve ser utilizado apenas ao eliminar o aparelho e não deve ser utilizado para o reparar. Se desmontar o aparelho você mesmo, este deixará de ser à prova de água, o que poderá provocar problemas de funcionamento.

- Remova o aparelho do transformador de CA.
- Prima o interruptor de funcionamento para ligar o aparelho e mantenha o aparelho ligado até que a bateria esteja completamente descarregada.
- Execute os passos de ① a ⑪ e, em seguida, levante a bateria para a remover.
- Tenha cuidado para não provocar um curto-circuito nos terminais positivo e negativo da bateria removida e isole os terminais aplicando fita adesiva.

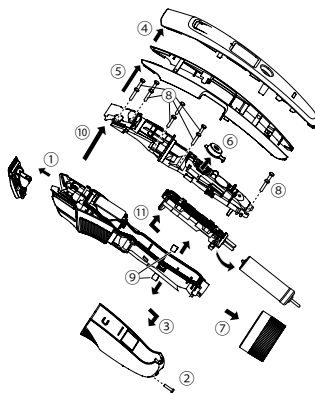

#### Para proteção ambiental e reciclagem dos materiais

Este aparelho contém uma bateria de níquel-hidreto metálico. Certifique-se de que a bateria é eliminada num local designado oficialmente para o efeito, se existir um.

### Especificações

Fonte de alimentação	Veja a placa de identificação presente no transformador de CA. (Conversão automática de tensão)
Voltagem do motor	1,2 V $\equiv$
Tempo de carregamento	Aprox. 1 hora
Ruído acústico aéreo	65 dB(A) re 1 pW

Este produto foi concebido apenas para utilização doméstica.

134

### Eliminação de Equipamentos Usados e Baterias Apenas para a União Europeia e países com sistemas de reciclagem



Estes símbolos nos produtos, embalagens, e/ou documentos que os acompanham indicam que os produtos elétricos e eletrónicos e as baterias usados não podem ser misturados com os resíduos urbanos indiferenciados.

Para um tratamento adequado, reutilização e reciclagem de produtos e baterias usados, solicitamos que os coloque em pontos de recolha próprios, em conformidade com a respetiva legislação nacional.

Ao eliminar estes produtos corretamente estará a ajudar a poupar recursos valiosos e a prevenir quaisquer potenciais efeitos negativos sobre o ambiente e a saúde humana.

Para mais informações acerca da recolha e reciclagem, por favor contacte a sua autarquia local.

De acordo com a legislação nacional podem ser aplicadas contraordenações pela eliminação incorreta destes resíduos.



#### Nota para o símbolo da bateria (símbolo na parte inferior)

Este símbolo pode ser utilizado conjuntamente com um símbolo químico. Neste caso estará em conformidade com o estabelecido na Diretiva referente aos produtos químicos em causa.

# Panasonic

Bruksanvisning  
(Hushold) Vekselstrøm/Opladbar skjeggtrimmer  
Modellnr. ER-GB96/ER-GB86

## Innhold

---

<b>Forholdsregler .....</b>	<b>138</b>	Problemløsning.....	148
Anbefalt bruk .....	141	Bladets levetid .....	149
Identifisering av deler .....	142	Batteriets levetid.....	149
Lading.....	142	Fjerning av det innebygde oppladbare	
Hvordan bruke trimmeren.....	143	batteriet.....	149
Rengjøring.....	146	Spesifikasjoner .....	150

Takk for at du kjøpte dette Panasonic-produktet.

**Før du begynner å bruke produktet, ber vi deg lese nøye gjennom denne bruksanvisningen og ta vare på den for senere bruk.**

Norsk

135

## Advarsel

- Dette apparatet kan brukes av barn som er 8 år eller eldre og av personer med redusert fysiske, sensoriske eller mentale evner eller manglende erfaring og kunnskap dersom de får tilsyn og opplæring i bruk av apparatet på en sikker måte og forstår farene involvert. Barn må ikke leke med apparatet. Rengjøring og bruksvedlikehold skal ikke utføres av barn uten tilsyn.
- Strømledningen kan ikke byttes ut. Hvis ledningen blir ødelagt, må vekselstrømadapteret kastes.

- Det følgende symbolet betyr at apparatet er egnet for rengjøring under en rennende vannkran.



- Ikke rengjør med vann når vekselstrømsadapteren er koblet til.
- Ikke bruk andre vekselstrømsadaptere til dette apparatet. Man skal heller ikke lade andre apparater med det medfølgende vekselstrømadapteret. (Se side 142.)
- Følgende symbol indikerer at en særskilt avtakbar strømforsyning kreves for å koble det elektriske apparatet til strømmettet. Typereferansen for strømforsyningsenheten er merket i nærheten av symbolet.





## Forholdsregler



For å redusere risiko for skade, død, elektriske støt, brann, og skade på eiendom bør man alltid ta hensyn til følgende forholdsregler for sikkerhet.

### Symbolforklaringer

Følgende symboler er brukt for å klassifisere og beskrive nivået for risiko, personskade og skade på eiendom forårsaket når betegnelser blir ignorert og tilbehøret ikke brukes riktig.

 <b>FARE</b>	Betegner en potensiell risiko som medfører alvorlig skade eller død.
 <b>ADVARSEL</b>	Betegner en potensiell risiko som kan medføre alvorlig skade eller død.
 <b>FORSIKTIG</b>	Betegner en risiko som kan medføre lettere skade eller skade på eiendom.

Følgende symboler brukes for å klassifisere og beskrive hvilke typer instruksjoner som skal følges.

	Dette symbolet brukes for å varsle brukerne om en bestemt prosedyre som ikke må utføres.
	Dette symbolet brukes for å varsle brukerne om en bestemt prosedyre som må følges for å bruke apparatet på en trygg måte.

Norsk

138

## ADVARSEL

### ► Dette produktet

**Dette produktet har et innebygd oppladbart batteri. Ikke kast det inn i flamme eller varme.**



- Dette kan medføre væskelekkasje, overoppheting eller eksplosjon.

**Ikke utfør endringer eller reparasjon.**



- Dette kan medføre brann, elektriske støt eller skade.  
→ Kontakt autorisert service-senter for reparasjon (byte av batteri osv.).

**Aldri demonter produktet med mindre det skal kastes.**



- Dette kan medføre brann, elektriske støt eller skade.

### ► I tilfeller av abnormalitet eller feilfunksjon

**Stopp bruken umiddelbart og fjern veksellstrømadapteret dersom det er en abnormalitet eller feilfunksjon.**

- Å ikke gjøre dette kan forårsake brann, elektrisk støt eller skade.

**<Abnormalitets- og feilfunksjons-tilfeller>**



• **Vekselstrømadapteret er deformert eller unormalt varm.**

• **Apparatet eller veksellstrømadapteret lukter brent.**

• **En unormal lyd høres ved bruk eller lading av apparatet eller veksellstrømadapteret.**

→ Etterspør umiddelbart inspeksjon eller reparasjon fra et autorisert service-senter.

## **ADVARSEL**

### ► Strømforsyning



**Ikke koble til eller koble fra adapteret til et husholdningsuttak med våt hånd.**

- Dette kan medføre elektrisk støt eller skade.

**Ikke senk eller vask vekselstrømadapteret i vann. Ikke plasser vekselstrømadapteret over eller i nærheten av håndvask eller badekar som er fylt med vann.**



**Aldri bruk apparatet hvis vekselstrømadapteret er skadet, overopphetet eller hvis støpselet sitter løst i stikkontakten.**

**Ikke skad, endre, trekk, vri eller bruk makt for å bøye strømledningen.**

**Ikke sett noe tungt oppå eller klem ledningen.**

- Dette kan føre til elektrisk støt eller brann grunnet kortslutning.



**Ikke bruk på en måte som overbelaster strømmettet eller ledningsnettet.**

- Overbelastning ved å koble for mange stikkontakter i husholdningsuttaket kan forårsake brann som følge av overoppheting.

**Alltid forsikre deg om at apparatet er brukt i en elektrisk strømforsyning som passer med spenningsnivået angitt på vekselstrømadapteret. Fest vekselstrømadapteret ordentlig.**



- Å ikke gjøre dette kan medføre brann eller elektrisk støt.



**Alltid trekk ut vekselstrømadapteret fra husholdningens strømuttak ved rengjøring.**

- Ved å ikke gjøre dette kan det forårsake elektrisk støt eller skade.



**Rengjør jevnlig stikkontakten og apparatets kontakt for å forhindre at støv samler seg.**

- Å ikke gjøre dette kan forårsake brann som følge av isolasjonsfeil forårsaket av fukt.

Koble fra adapteret og rengjør med en tørr klut.

### ► Forebygging av uhell



**Ikke oppbevar apparatet tilgjengelig for barn og spedbarn. Ikke la dem bruke det.**

- Å putte barberbladet, rensebørsten og/eller oljebeholderen i munnen kan forårsake uhell eller skade.



**Dersom oljen svelges ved et uhell, ikke fremkall brekninger. Vennligst drikk store mengder vann og kontakt en lege.**

**Dersom oljen kommer i kontakt med øyne, vask umiddelbart godt med rennende vann og kontakt en lege.**

- Dersom dette ikke gjøres kan det resultere i fysiske problemer.



## FORSIKTIG

### ► Beskyttelse av hud

Ikke press bladet hardt mot huden eller leppene dine.



Ikke bruk produktet til andre formål enn trimming av skjegg.

Ikke plasser bladene direkte på ørene eller ru hud (som hevelser, skader eller eksem).

- Dette kan medføre skade på ører og ujevn hud.



Kontroller at bladene ikke er skadet eller deformert før bruk.

- Hvis ikke kan det medføre skade på huden.

### ► Merk følgende forholdsregler

Ikke tillat at metallgjenstander eller søppel fester seg til støpselet eller strømledningen.



- Dette kan føre til elektrisk støt eller brann grunnet kortslutning.



Må ikke slippes i gulvet eller utsettes for støt.

- Dette kan medføre skade.

Ikke snurr strømkabelen rundt vekselstrømadapteret ved oppbevaring.



- Det kan medføre at ledningen i strømkabelen skades grunnet belastningen, noe som kan medføre brann som følge av kortslutning.

Adapteret skal tas ut av stikkkontakten når det ikke er i bruk.



- Ved å unngå å gjøre dette kan det forårsake elektriske støt eller brann som følge av elektrisk lekkasje som følge av isolasjonsdefekt.



Koble fra adapteret ved å ta tak i stikkkontakten i stedet for strømkabelen.

- Ved å unngå å gjøre dette kan det medføre elektrisk støt eller skade.

### ► Håndtering av batteriet når det kastes



## FARE

• Det oppladbare batteriet er utelukkende for bruk med dette apparatet. Ikke bruk apparatet med andre produkter.

• Ikke lad batteriet etter at det har blitt fjernet fra produktet.

• Ikke kast det inn i flammer eller tilfør varme.

• Ikke lodd, demonter eller endre batteriet.



• Den positive og den negative polen må ikke komme i kontakt med hverandre eller i kontakt via andre metallgjenstander.

• Batteriet skal ikke holdes eller lagres sammen med smykker av metall som for eksempel halskjeder og hårnåler.

• Den ytre emballasjen skal aldri tas av.

- Dette kan medføre væskelekkasje, overoppheting eller eksplosjon.

Dette batteriet inneholder alkalisk væske. Hvis den kommer i kontakt med øynene, må du unngå å gni øynene og skylle dem grundig med rent vann, f.eks. springvann.



- Hvis ikke kan det medføre synstap. Kontakt lege umiddelbart.



## ADVARSEL



**Etter fjerning av det oppladbare batteriet, ikke oppbevar det i nærheten av barn og spedbarn.**

- Batteriet vil skade kroppen dersom det svelges ved et uhell.

Dersom dette skjer, kontakt en lege umiddelbart.



**Dette batteriet inneholder alkalisk væske. Hvis den kommer i kontakt med hud eller klær, må du skylle med rent vann, f.eks. springvann.**

- Hvis ikke kan det medføre skade på huden.

## Anbefalt bruk

- Pass på å feste apparatet etter bruk. Ellers kan spedbarn fjerne bladet og svelge det ved et uhell, eller bladet kan bli deformert.
- Påfør olje på bladet før og etter hvert bruk. (Se side 147.) Unnlattelse å tilføre oljen kan forårsake følgende problemer:
  - Apparatet kan bli sløvt.
  - Kortere brukstid.
  - Høyere lyd.
- Apparatet kan bli varmt under bruk og eller når det lades. Dette er normalt.
- Rengjør utsiden kun med en myk, lett fuktet klut med vann fra springen eller såpevann. Ikke bruk tynner, bensin, alkohol eller andre kjemikalier.
- Før tilbehør brukes, sjekk at det er satt riktig på. Unnlattelse å gjøre dette kan medføre at håret blir klippet for kort.
- Oppbevar apparatet i et område med lav luftfuktighet etter bruk.
- Apparatet bør ikke benyttes på dyr.

## Identifisering av deler

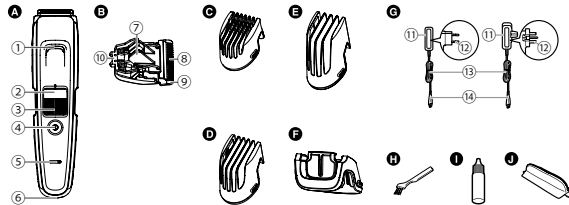

### A Hoveddel

- 1 Vanninntak
- 2 Indikatormerke for trimhøyde
- 3 Skive (Høydejusteringskontroll)
- 4 Strømbryter
- 5 Ladelampe
- 6 Stikkontakt

### B Blad

- 7 Rengjøringsspake
- 8 Bevegelig blad
- 9 Fast blad
- 10 Festekrok

### C Kamtilbehør [A] (1 mm til 10 mm)

### D Kamtilbehør [B] (11 mm til 20 mm)

### E Kamtilbehør [C] (21 mm til 30 mm)

### F Tilbehør for detaljert trimming **ER-GB96**

### G Vekselstrømsadapter (RE9-86) (Utseendet på stikkontakten varierer fra land til land.)

- 11 Adapter
- 12 Støpsel
- 13 Strømkabel
- 14 Stikkontakt

### Tilbehør

- H Rensebørste
- I Olje
- J Reiseveske

## Lading

- Slå av apparatet.

### 1 Koble apparatets stikkontakt inn i et støpsel.

### 2 Fest adapteret inn i et husholdningsuttak.

- Kontroller at ladelampen lyser.
- Lading er ferdig etter ca. 1 time.

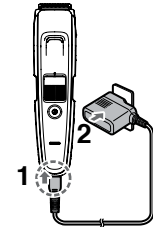

### 3 Løs ut adapteret når ladelampen slutter å lyse.

(Av sikkerhetsårsaker og for å spare strøm)

<For å sjekke om lading er ferdig>

- Om du fjerner og fester apparatets stikkontakt mens det lader, vil ladelampen lyse og slå seg av etter ca. 5 sekunder.

### Merk

- Å fortsette å lade produktet vil ikke påvirke batteriets ytelse.
- Dersom det er bråk fra radio eller andre kilder mens produktet er under bruk eller lades, beveg deg til et annet område for å bruke produktet.
- Når apparatet ikke blir brukt på 6 måneder eller mer, vil batteriet bli svakere (lekkasje av batterivæske osv.). Lad batteriet helt opp hver 6. måned.
- Du kan lade batteriet før det er helt utladet. Det er derimot ikke anbefalt å lade batteriet når det er helt utladet. Batteriets levetid avhenger av faktorer slik som hvordan det benyttes og oppbevares.

- Anbefalt omgivelsestemperatur for lading er 0 – 35 °C. Batteriets ytelse kan bli svakere eller ladetiden kan endres under ekstremt høye eller lave temperaturer.
- Når batteriet er fulladet, har det nok batteristrøm til omtrent 50 minutters bruk. (Basert på bruk i tørt miljø ved 20- 30 °C.)  
Brukstiden kan variere avhengig av bruksfrekvensen.
- Ved førstegangs opplading av trimmeren, eller når den ikke har vært i bruk på mer enn 6 måneder, kan ladetiden endres eller det kan hende ladelampen ikke lyser på noen minutter eller brukstiden kan forkortes . I slike tilfeller, vennligst lad det i mer enn 8 timer.

### Bruk av vekselstrømadapteret

Om du kobler vekselstrømadapteret til apparatet på samme måte som for lading og slår på strømmen, kan du bruke det.

- Dersom gjenværende batteri er for lavt, vil bladene bevege seg sakte eller stoppe, selv ved bruk av vekselstrømadapteret. Slike tilfeller, lad batteriet i 1 minut eller mer.
- Batterier vil bli utladet selv ved bruk av vekselstrømadapteret.

## Hvordan bruke trimmeren

- Slå av apparatet.
- Tilfør oljen til bladet før og etter bruk. (Se side 147.)
- Ikke bruk med barberskum eller når skjegget er vått.  
Et vått skjegg kan klistre seg til huden eller floke seg, noe som gjør det vanskelig å trimme.
- Før trimming, gre barten med en kam.
- Apparatet kan ikke benyttes i en omgivelsestemperatur under ca. 0 °C.

### 1 Fest det ønskede tilbehøret og juster etter ønsket trimmelengde. (Se side 144.)

- Den kan også brukes uten tilbehør.  
(Trimmelengde: ca. 0.5 mm)

### 2 Trykk på strømbryteren for å slå på strømmen.

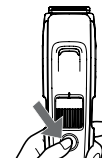

## Fjerne og feste tilbehøret

- Pass på å ikke skade hender, osv. på bladet når du fjerner og fester tilbehøret.

### ► Feste tilbehøret

Fest tilbehøret til hoveddelen til det klikker.

- Dersom tilbehøret ikke er festet riktig, kan det bli skjevt og ende opp med å kutte for mye under bruk.

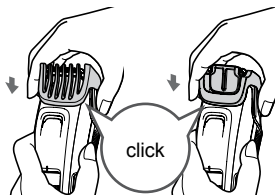

### ► Fjerne tilbehøret

Hold hoveddelen fast og fjern tilbehøret fra hoveddelen.

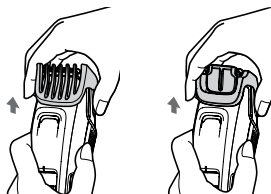

## Kamtilbehør

- Faktisk hårlengde vil være litt lengre enn lengden du har valgt.
- Valg av lengde 10.5 mm og 20.5 mm er utilgjengelig.
- Hårrester vil kunne samle seg inne i tilbehøret når et større volum skjegg blir klippet, så fjern hårrester etter hvert bruk.

## ► Hvordan bruke kamtilbehøret

Fest det ønskede tilbehøret og vri på skiven for å justere trimmelengde-indikasjonsmerket til ønsket lengde.

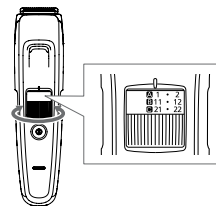

### ► Kamtilbehør [ A ]

Indikator	1	•	2	•	3	•	4	•	5	•
Trimmelengde (Mm) (estimat)	1	1,5	2	2,5	3	3,5	4	4,5	5	5,5

Indikator	6	•	7	•	8	•	9	•	10
Trimmelengde (Mm) (estimat)	6	6,5	7	7,5	8	8,5	9	9,5	10

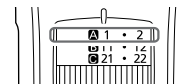

### ► Kamtilbehør [ B ]

Indikator	11	•	12	•	13	•	14	•	15	•
Trimmelengde (Mm) (estimat)	11	11,5	12	12,5	13	13,5	14	14,5	15	15,5

Indikator	16	•	17	•	18	•	19	•	20
Trimmelengde (Mm) (estimat)	16	16,5	17	17,5	18	18,5	19	19,5	20

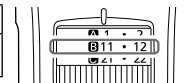

## ► Kamtilbehør [ 0 ]

Indikator	21	•	22	•	23	•	24	•	25	•
Trimmelengde (Mm) (estimat)	21	21,5	22	22,5	23	23,5	24	24,5	25	25,5

Indikator	26	•	27	•	28	•	29	•	30
Trimmelengde (Mm) (estimat)	26	26,5	27	27,5	28	28,5	29	29,5	30

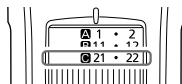

## ► Å trimme jevnt

Hold trimmeren slik at strømbryteren peker opp, og trim ved å føre bladet i kontakt med huden, beveg deretter trimmeren mot skjeggets vokseretning.

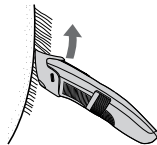

## Tilbehør for detaljtrimming **ER-GB96**

• Trimlengden kan ikke justeres.

► Å bruke detaljtrimmings-tilbehøret

Skyv tilbehøret for detaljtrimming for å endre posisjonen av bladet slik at det eksponeres avhengig av området som skal kuttes.

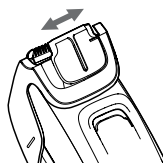

► Trim skjegget i tette seksjoner eller til detaljert form  
Beveg bladet i kontakt med huden for å trimme.



## Uten tilbehør

(Trimmelengde: ca. 0.5 mm)

• Apparatet kan ikke trimme hår til lengder under 0.5 mm.

► Trimming av dunhår

Ved å holde apparatet med strømbryteren vendt utover, trim ved å bringe bladet i kontakt med huden.



► Lag presise linjer

**1** Plasser bladet i en riktig vinkel på kanten hvor du ønsker å lage en presis linje.

**2** Beveg bladet bort og ned fra området du ønsker skal være igjen, og klipp resterende skjegg.



► Over og under lepper

Ved å holde apparatet slik at strømbryteren peker nedover, klipp på tvers av en linje med bladet i en 90° vinkel fra huden.

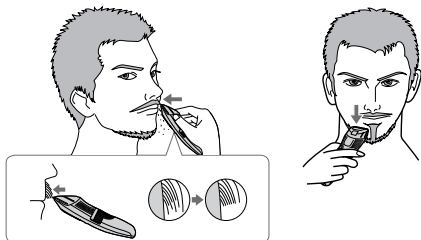

► Helskjegg

Ved å holde apparatet slik at strømbryteren peker nedover, klipp på tvers av en linje med bladet i en 90° vinkel til retningen av håret, trim og form skjegget som ønskelig.

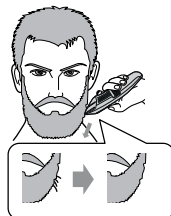

► Endene på barten

Ved å holde apparatet med strømbryteren pekende utover, trim endene gradvis ved å bringe bladene i kontakt med huden.



## Rengjøring

- Rengjør hoveddelen, bladene og tilbehøret etter hvert bruk. (Hvis det ikke rengjøres vil det bli dårligere og skarpheten vil bli svakere.)
- Slå av apparatet.
- Fjern hoveddelen fra vekselstrømadapteret.

### Med vann

#### For å fjerne lett smuss

1. Fjern tilbehøret og skru apparatet på.
2. La vannet renne inn i vanninntaket som er foran på hoveddelen, rengjør grundig i ca. 20 sekunder, og slå deretter av trimmeren.

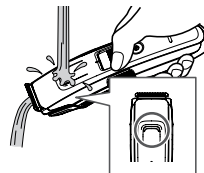

#### For å fjerne gjenstridig smuss

1. Fjern tilbehøret og bladet.
2. Rengjør apparatet, bladet og tilbehøret med rennende vann.

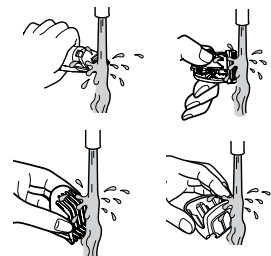

- Vær forsiktig så du ikke slår hovedenheten mot vasken eller noe annet objekt mens du får ut vannet. Dersom du gjør dette, kan det forårsake feilfunksjon.
- Skyll med vann og rist flere ganger for å fjerne vannet.

3. Tørk av vannet med en håndduk og la det tørke på naturlig vis.
  - Det tørker raskere med bladet fjernet.
4. Tilfør oljen på bladet etter tørking. (Se denne siden.)
5. Fest tilbehøret og bladet til apparatet.



## Med børsten

1. Fjern tilbehøret og bladet.
2. Børst bort alle hårrester fra hoveddelen og fra rundt bladet.

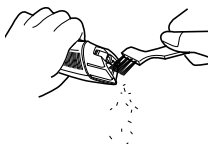

3. Børst bort alle hårrester ut fra inne i mellom det faste bladet og det bevegelige bladet, mens du presser ned rengjøringsspaken for å heve det bevegelige bladet.

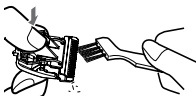

4. Tilfør olje til bladet. (Se denne siden.)
5. Fest tilbehøret og bladet til apparatet.

## Smøring

- Påfør oljen på bladet før og etter bruk.

- 1 Fjern bladet. (Se side 148.)
- 2 Påfør en dråpe av oljen på hvert av de indikerte punktene.
- 3 Fest bladet til hoveddelen, slå på strømmen og tillat den å gå i ca. 5 sekunder.

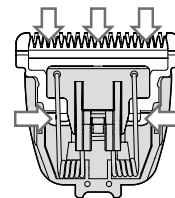

### ► Reservedeler

Reservedeler tilgjengelig hos din forhandler eller et serviceverksted.

Reservedel for ER-GB96/ER-GB86	Blad	WER9620
	Smøreolje	WES003P

- Bruk av andre blader enn det som er beregnet til produktet kan medføre nedsatt ytelse.
- Vi anbefaler Panasonic smøreolje WES003P.

### Fjerning av blad

Hold i hoveddelen med strømbryteren pekende oppover og skyv bladet med tommelen din mens du tar imot bladet med den andre hånden.

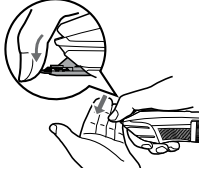

### Fastmontering

Sett monteringskroken (B) inn i bladfestet (A) på apparatet og press inn til du hører et klikk.

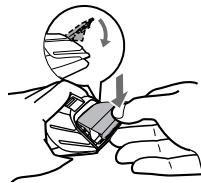
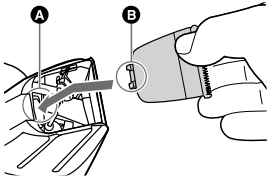

## Problemløsning

Problem	Handling
Apparatet har blitt sløvt.	Til problemet er løst, vennligst utfør følgende prosedyre: <ol style="list-style-type: none"><li>1. Lad apparatet. (Se side 142.)</li><li>▶ 2. Rengjør bladet og tilfør olje. (Se side 146 og 147.)</li><li>3. Bytt blad. (Se denne siden.)</li><li>4. Bytt batteriet hos et autorisert serviceverksted.</li></ol>
Brukstiden er kort.	Lad batteriet kontinuerlig i ca. 8 timer for å fornye det.
Apparatet har sluttet å virke.	Dersom den fortsatt bare er mulig å benytte noen få ganger etter lading, har batteriet nådd levetidens slutt. (Det kan forekomme væskelekkasje som følge av nedbrytning mot slutten på batteriets levetid.) ▶ Ta kontakt med autorisert serviceverksted for reparasjon.
Apparatet kan ikke lades.	Sørg for at apparatets kontakt er festet helt i hoveddelen og se til at ladelampen lyser. ▶ Lad innen den anbefalte ladetemperaturen mellom 0 °C og 35 °C.

Problem	Handling
Lager en høy lyd.	▶ Tilfør olje. (Se side 147.)
	▶ Kontroller at bladet er festet skikkelig.

Dersom problemene fortsatt ikke kan løses, kontakt butikken hvor du kjøpte produktet eller et serviceverksted som er autorisert av Panasonic for å gjennomføre reparasjon.

## Bladets levetid

Bladets levetid varierer i forhold til bruksfrekvensen og hvor lenge du har brukt apparatet.

For eksempel vil bladets levetid være ca. 3 år dersom apparatet brukes i 5 minutter 10 ganger i måneden. Bytt bladet dersom kutte-effekten reduseres betraktelig til tross for riktig vedlikehold.

## Batteriets levetid

Batteriets levetid vil variere i forhold til bruksfrekvensen og hvor lenge du bruker apparatet. Dersom batteriet lades en gang i måneden, vil brukslevetiden være omtrent 3 år. Dersom brukstiden er signifikant kortere enn før, selv etter at det er fulladet, har batteriet nådd levetidens slutt.

## Fjerning av det innebygde oppladbare batteriet

**Fjern det innebygde oppladbare batteriet før du kaster produktet.**

Batteriet må gjøres av med på en sikker måte.

Vennligst kast batteriet ved en offentlig godkjent miljøstasjon eller liknende, dersom dette finnes i nærheten.

Figuren må kun benyttes i forhold til kasting av produktet, og skal ikke benyttes for reparasjon. Dersom du tar produktet fra hverandre, vil det ikke lenger være vannrett, noe som kan medføre feilfunksjon.

- Fjern apparatet fra vekselstrømadapteret.
- Trykk på strømbryteren for å slå apparatet på og lad det være på til batteriet er helt utladet.
- Utfør steg ① til ⑪, for så å løfte batteriet ut for å fjerne det.
- Pass på å ikke kortslutte de positive og negative polene på det fjernede batteriet, og isoler polene ved å feste en tape på dem.

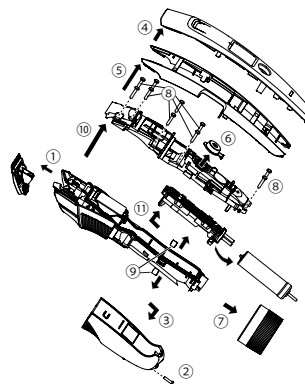

### Miljøhensyn og resirkulering av materialer

Dette apparatet inneholder et Nikkel-Metall-hybrid batteri. Vennligst kast batteriet ved en offentlig godkjent miljøstasjon eller liknende, dersom dette finnes i nærheten.

## Spesifikasjoner

Strømkilde	Se navneplaten på vekselstrømadapteret. (AC- Automatic voltage Conversion)
Motorspenning	1.2 V $\equiv$
Ladetid	Ca. 1 time
Luftbåren akustisk støy	65 (dB(A) re 1 pW)

Dette produktet er kun beregnet for husholdningsbruk.

### Brukerinformasjon om innsamling av gammelt utstyr og brukte batterier

#### Bare for EU og land med retursystemer



Slike symboler på produkter, emballasje, og/ eller på medfølgende dokumenter betyr at brukte elektriske/elektroniske produkter og batterier ikke må blandes med vanlig husholdningsavfall.

For riktig håndtering og gjenvinning av gamle produkter og brukte batterier, vennligst lever dem til innsamlingssteder i samsvar med nasjonal lovgivning.

Ved riktig håndtering av disse produktene og batteriene, hjelper du til med å spare verdifulle ressurser og forhindre potensielle negative effekter på menneskers helse og miljø.

For mer informasjon om innsamling og gjenvinning vennligst ta kontakt med din kommune.

Ukorrekt håndtering av dette avfallet kan medføre straffansvar, i overensstemmelse med nasjonal lovgivning.



#### Merknader for batterisymbolet (nederste symbol)

Dette symbolet kan bli brukt i kombinasjon med et kjemisk symbol. I dette tilfellet etterkommer det kravet satt av direktivet for det kjemikaliet det gjelder.

Bruksanvisning  
(Hushåll) Växelström/Uppladdningsbar skägtrimmer  
Modellnr. ER-GB96/ER-GB86

## Innehåll

<b>Säkerhetsföreskrifter .....</b>	<b>154</b>	Felsökning .....	164
Avsedd användning .....	157	Bladets livslängd.....	165
Delidentifikation .....	158	Batteriets livslängd .....	165
Laddning.....	158	Ta ut det inbyggda uppladdningsbara	
Användning.....	159	batteriet.....	165
Rengöring .....	162	Specifikationer .....	166

Tack för att du köpt denna produkt från Panasonic.

**Läs igenom denna bruksanvisning noga innan du börjar använda apparaten. Spara bruksanvisningen för framtida bruk.**

## Varning

- Den här apparaten är inte avsedd för användning av barn. Barn bör övervakas så att de inte leker med apparaten. Apparaten är inte avsedd för användning av personer (inklusive barn) med olika funktionshinder, eller av personer som inte har kunskap om hur apparaten ska användas, om de inte övervakas eller får instruktioner angående användning av apparaten av en person som är ansvarig för deras säkerhet.
- Strömsladden kan inte bytas ut. Om strömsladden går sönder ska nätadaptern kasseras.

- Följande symbol anger att den är lämplig för rengöring under rinnande vatten.



- Rengör inte med vatten när nätadaptern är ansluten.
- Använd aldrig någon annan adapter än den medföljande nätadaptern.

Använd inte heller någon annan produkt med den medföljande nätadaptern. (Se sidan 158.)

- Följande symbol indikerar att en specifik löstagbar strömförsörjningsenhet krävs för att ansluta den elektriska apparaten till elnätet. Typpreferensen för strömförsörjningsenheten är markerad nära symbolen.





## Säkerhetsföreskrifter



För att minska risken för personskada, dödsfall, elstöt, brand och skada på egendom, måste du alltid följa säkerhetsföreskrifterna nedan.

### Förklaring av symboler

Följande symboler används för att klassificera och beskriva nivån av fara, personskada och egendomsskada som kan uppstå om säkerhetsföreskriften inte åtföljs och apparaten används på ett felaktigt sätt.

 <b>FARA</b>	Betecknar en potentiell risk som resulterar i allvarlig personskada eller dödsfall.
 <b>VARNING</b>	Betecknar en potentiell risk som kan resultera i allvarlig personskada eller dödsfall.
 <b>FÖRSIKTIGHET</b>	Betecknar en fara som kan resultera i en mindre personskada eller skada på egendom.

Följande symboler används för att klassificera och beskriva vilka typer av instruktioner som ska beaktas.

	Denna symbol används för att uppmärksamma användaren på en specifik användningsprocedur som inte får utföras.
	Denna symbol används för att uppmärksamma användaren på en specifik användningsprocedur som måste utföras för säker användning av apparaten.

## VARNING

### ► Denna produkt

**Denna apparat har ett inbyggt, laddningsbart batteri. Apparaten får inte kastas in i öppen eld eller hetta.**

- Det kan orsaka överhettning, antändning eller explosion.



**Modifiering eller reparation är inte tillåtet.**

- Det kan orsaka brand, elstöt eller personskada.

→ Kontakta ett auktoriserat servicecenter för reparation (batteribyte osv.).



**Apparaten får inte monteras isär, med undantag för vid kassering.**

- Det kan orsaka brand, elstöt eller personskada.



### ► Vid avvikande funktion eller funktionsfel

**Avbryt genast användningen och koppla bort adaptern från vägguttaget vid avvikande funktion eller funktionsfel.**

- Underlåtenhet att göra detta kan resultera i brand, elstöt eller kroppsskada.

**<Avvikande funktion eller funktionsfel>**

• **Huvudenheten eller nätadaptern är deformerad eller ovanligt varm.**

• **Huvudenheten eller nätadaptern luktar bränt.**

• **Det hörs konstiga ljud under användning eller laddning av huvudenheten eller nätadaptern.**

→ Begär genast en kontroll eller reparation hos ett auktoriserat servicecenter.





## VARNING

### ► Strömförsörjning



**Anslut inte och koppla inte bort adaptern till ett vägguttag med fuktiga händer.**  
- Det kan leda till en elstöt eller orsaka personskada.

**Sänk inte ner nätadaptern i vatten och tvätta inte av den med vatten.**

**Placera inte nätadaptern över eller nära ett vattenfyllt handfat eller badkar.**

**Använd aldrig apparaten om nätadaptern är trasig eller om strömkontakten sitter alltför löst i vägguttaget.**



**Du får inte skada eller modifiera, eller alltför kraftfullt böja, dra eller vrida strömsladden. Placera inga tunga föremål ovanpå sladden och se till att den inte kommer i kläm.**

- I annat fall kan det resultera i en elstöt eller brand pga. kortslutning.

**Använd inte apparaten på ett sätt som överskrider graderingen för nätströmmen eller sladdragningen.**



- Att överskrida graderingen genom att ansluta alltför många kontakter till ett och samma vägguttag kan orsaka brand pga. överhettning.

**Se alltid till att apparaten används med en strömkälla som stämmer med märkspänningen som indikeras på nätadaptern.**



**Anslut adaptern fullständigt.**

- Underlåtenhet att göra detta kan resultera i brand eller elstöt.



**Koppla alltid bort adaptern från vägguttaget inför rengöring.**

- I annat fall kan det resultera i elstöt eller personskada.

**Rengör regelbundet strömkontakten och laddningskontakten för att förhindra att damm ansamlas.**



- I annat fall kan det uppstå brand på grund av isoleringsfel som orsakats av fukt.

Koppla bort adaptern och torka av den med en torr trasa.

### ► Förhindra olyckor

**Apparaten ska förvaras utom räckhåll för barn. Låt inga barn använda apparaten.**



- Om skärblad, rengöringsborste och/eller oljebehållare kommer in i munnen kan det orsaka olyckor och personskada.

**Om oljan sväljs av misstag, framkalla inte kräkning. utan drick rikligt med vatten och kontakta läkare.**



**Om oljan kommer i kontakt med ögonen, skölj genast grundligt under rinnande vatten och kontakta läkare.**

- Underlåtenhet att göra detta kan leda till fysiska problem.



## FÖRSIKTIGHET

### ► Skydda huden

Tryck inte bladet hårt mot din hud eller mot dina läppar.



Använd inte denna produkt för annat syfte än trimning av skägg.

Placera inte bladen på öron eller grov hud (såsom svullnader, skador eller skönhetsfläckar).

- Detta kan orsaka skador på öron och ojämn hud.



Kontrollera före bruk att bladen inte är skadade eller deformerade.

- I annat fall kan det orsaka hudskada.

### ► Observera följande försiktighetsåtgärder

Låt inte metallföremål eller skräp fastna på strömkontakten eller laddningskontakten.



- I annat fall kan det resultera i en elstöt eller brand pga. kortslutning.



Apparaten får inte tappas eller utsättas för stötar.

- Detta kan orsaka personskada.

Linda inte strömsladden runt adaptern vid förvaring.



- Då kan strömsladden gå sönder av belastningen och orsaka brand pga. kortslutning.



Koppla bort adaptern från vägguttaget när den inte används.

- Om du inte gör detta kan det resultera i elstöt eller brand pga. läckström orsakad av försämrad isolering.



Håll i strömkontakten eller adaptern för att koppla bort laddningskontakt eller adaptern, håll inte i strömsladden.

- I annat fall kan det resultera i elstöt eller personskada.

### ► Hantering av urtaget batteri vid kassering



## FARA

- Det laddningsbara batteriet är endast till för användning i denna apparaten. Använd inte batteriet med andra produkter.
  - Ladda inte batteriet när det har tagits bort från produkten.
  - Kasta inte i eld eller utsätt för värme.
  - Varken löd, ta isär eller modifiera batteriet.
  - Låt inte batteriets positiva och negativa poler komma i kontakt med varandra genom något metallföremål.
  - Bär inte eller förvara inte batteriet tillsammans med metallsmycken, såsom halsband och hårnålar.
  - Ta aldrig av höljet på batteriet.
- Det kan orsaka överhettning, antändning eller explosion.



Batteriet innehåller alkalisk vätska. Om den kommer i kontakt med ögonen, gnid inte ögonen och skölj ordentligt med rent vatten, så som kranvatten.

- I annat fall kan det orsaka synförlust.  
Kontakta läkare omedelbart.



## VARNING

**Efter att du tagit bort batteriet, förvara det inte inom räckhåll för barn och spädbarn.**



- Batteriet orsakar skador på kroppen om du råkar svälja det.
- Om detta inträffar, kontakta läkare omedelbart.

**Batteriet innehåller alkalisk vätska. Om den kommer i kontakt med hud eller, skölj ordentligt med rent vatten, så som kranvatten.**



- I annat fall kan det orsaka hudskada.

## Avsedd användning

- Se till att montera fast tillbehöret efter användning. Annars kan småbarn ta bladet och råka svälja det, eller så kan bladet deformeras.
- Applicera olja på bladet före och efter varje användning. (Se sidan 163.)  
Underlåtenhet att applicera oljan kan orsaka följande problem.
  - Apparaten är slö.
  - Kortare drifttid.
  - Högre ljud.
- Apparaten kan bli varm under användning och/eller laddning. Detta är normalt.
- Rengör endast höljet med en mjuk trasa som har fuktats lätt med kranvatten eller en blandning av kranvatten och rengöringsmedel. Använd inte thinner, bensin, alkohol eller andra kemikalier.
- Innan ett tillbehör används, kontrollera att det har monterats ordentligt. Om detta inte görs kan håret trimmas för kort.
- Förvara apparaten på en plats med låg luftfuktighet efter användning.
- Apparaten får inte användas på djur.

## Delidentifikation

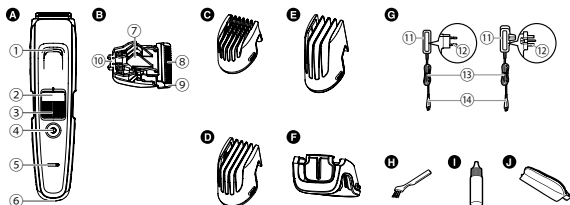

### A Huvuddel

- ① Vatteninlopp
- ② Indikator för trimhöjd
- ③ Reglage (Höjjustering)
- ④ Strömbrytare
- ⑤ Laddningsstatuslampa
- ⑥ Kontakt

### B Skärblad

- ⑦ Rengöringsspak
- ⑧ Rörligt skärblad
- ⑨ Fast skärblad
- ⑩ Monteringskrok

### C Kamtillbehör [A]

(1 mm till 10 mm)

### D Kamtillbehör [B]

(11 mm till 20 mm)

### E Kamtillbehör [C]

(21 mm till 30 mm)

### F Tillbehör för detaljtrimning

**ER-GB96**

### G Nätadapter (RE9-86)

(Formen på strömkontakten varierar beroende på geografiskt område.)

- ⑪ Adapter
- ⑫ Strömkontakt
- ⑬ Strömladd
- ⑭ Laddningskontakt

### Tillbehör

- H Rengöringsborste
- I Olja
- J Resefodral

## Laddning

- Stäng av apparaten.

### 1 Anslut laddningskontakten till apparatens uttag.

### 2 Sätt in adaptern i ett vägguttag.

- Kontrollera att laddningsstatuslampan lyser.
- Laddningen är avslutad efter ungefär 1 timme.

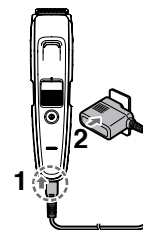

### 3 Ta ur adaptern när laddningsstatuslampan slutar att lysa.

- (av säkerhetsskäl och för att minska energiförbrukningen <För att kontrollera att laddningen är avslutad>
- Om du tar ut och stoppar in laddningskontakten medan den laddas så tänds laddningsstatuslampan och slocknar efter ungefär 5 sekunder.

### Anmärkningar

- Fortsatt laddning av batteriet kommer inte att påverka dess prestanda.
- Om du hör oljud från radioapparater eller andra enheter under användning eller laddning av produkten, använd produkten på ett annat ställe.
- När apparaten inte används under 6 månader eller längre kommer batteriet att försvagas (läcka batterivätska, etc.). Ladda upp batteriet en gång var 6:e månad.
- Du kan ladda batteriet innan det är helt urladdat. Det rekommenderas dock att ladda när batteriet är helt urladdat. Batterilivslängden beror huvudsakligen på faktorer som hur det används och förvaras.

- Rekommenderad omgivningstemperatur vid laddning är 0 – 35 °C. Batteriets förmåga kan minska i extremt låga eller höga temperaturer.
- En full laddning ger tillräckligt med ström för ca. 50 minuters användning. (Baserat på torr användning vid 20 - 30 °C.)  
Drifttiden kan variera beroende på hur ofta apparaten används och hur den används.
- När man laddar trimmern för första gången eller när den inte använts på mer än 6 månader kan det hända att laddningsstatuslampan inte lyser under ett par minuter, eller så kan drifttiden förkortas. I dessa fall ska den laddas i minst 8 timmar.

## Ansluten användning

Om du ansluter adaptern till apparaten på samma sätt som vid laddning och slår på strömmen så kan du använda den.

- Om det återstående batteriet är för lågt kan bladen röra sig långsamt eller stanna även med strömmen ansluten. I detta fall, ladda batteriet i 1 minut eller mer.
- Batteriet kommer att urladdas även med strömmen ansluten.

## Användning

- Stäng av apparaten.
- Applicera olja på bladet före och efter varje användning. (Se sidan 163.)
- Använd inte med raklödder eller när skägget är blött. Blött skägg kan fastna på huden eller klumpa ihop sig vilket gör det svårt att trimma.
- Före trimning, kamma din mustach med en kam.
- Apparaten kanske inte fungerar i en omgivningstemperatur lägre än cirka 0 °C.

## 1 Montera önskat tillbehör och justera trimningshöjden efter behov. (Se sidan 160.)

- Den kan även användas utan tillbehöret. (Trimlängd: ca 0,5 mm)

## 2 Tryck på strömbrytaren för att slå på strömmen.

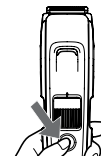

## Montering och avlägsning av tillbehören.

- Var försiktig med skärbladet vid avlägsning och montering av tillbehöret för att inte orsaka skador på händer eller dylikt.

### ► Montering av tillbehöret

För ned tillbehöret på huvudenheten tills det att ett klick hörs.

- Om tillbehöret inte är korrekt anslutet kan det röra på sig vid användning och eventuellt klippa för mycket.

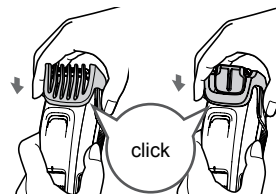

### ► Ta bort tillbehöret

Håll huvuddelen i ett fast grepp och avlägsna tillbehöret från huvuddelen.

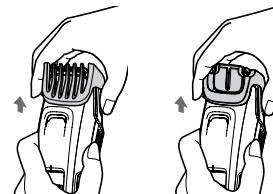

## Kamtillbehör

- Den faktiska hårlängden kommer att vara lite längre än höjden du ställer in.
- Inställning för 10,5 mm eller 20,5 mm är inte tillgängliga.
- Härrester kan samlas inuti tillbehöret när stora mängder skägg klipps, så dessa bör avlägsnas efter varje användning.

### ► Användning av kamtillbehöret

Montera det önskade tillbehöret och vrid på reglaget för att flytta trimhöjdsindikatorn till önskad trimningslängd.

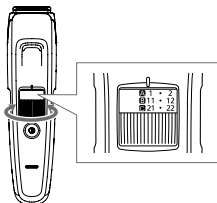

### ► Kamtillbehör [A]

Indikator	1	•	2	•	3	•	4	•	5	•
Trimhöjd (mm) (uppskattning)	1	1,5	2	2,5	3	3,5	4	4,5	5	5,5

Indikator	6	•	7	•	8	•	9	•	10
Trimhöjd (mm) (uppskattning)	6	6,5	7	7,5	8	8,5	9	9,5	10

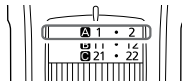

### ► Kamtillbehör [B]

Indikator	11	•	12	•	13	•	14	•	15	•
Trimhöjd (mm) (uppskattning)	11	11,5	12	12,5	13	13,5	14	14,5	15	15,5

Indikator	16	•	17	•	18	•	19	•	20
Trimhöjd (mm) (uppskattning)	16	16,5	17	17,5	18	18,5	19	19,5	20

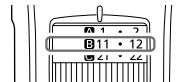

### ► Kamtillbehör [C]

Indikator	21	•	22	•	23	•	24	•	25	•
Trimhöjd (mm) (uppskattning)	21	21,5	22	22,5	23	23,5	24	24,5	25	25,5

Indikator	26	•	27	•	28	•	29	•	30
Trimhöjd (mm) (uppskattning)	26	26,5	27	27,5	28	28,5	29	29,5	30

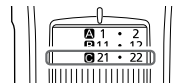

### ► Trimning till en jämn längd

Håll apparaten med strömbrytaren utåt, trimma genom att hålla skärbladet i kontakt med huden och rör trimmern mot skäggets riktning.

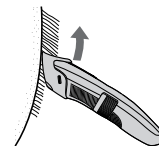

## Tillbehör för detaljtrimning **ER-GB96**

• Trimhöjden kan inte justeras.

### ► Användning av tillbehör för detaljtrimning

**Flytta tillbehöret för detaljtrimning för att byta position på bladet som ska användas beroende på vilket område som ska klippas.**

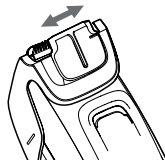

### ► Trimma skägget i snäva områden eller med detaljerad formgivning

**Dra bladet längs huden för att trimma.**



## Utan tillbehöret.

(Trimlängd: ca 0,5 mm)

• Apparaten kan inte trimma hår kortare än 0,5 mm.

### ► Trimning av mjukt hår

**Håll apparaten med strömbrytaren vänd utåt, trimma genom att sätta skärbladet mot huden.**

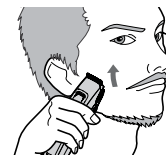

### ► Forma precisa linjer

**1 Placera bladet på en rät vinkel på gränsen mot där du vill göra en precis linje.**

**2 Dra bladet bort och nedåt från det område du vill lämna och klipp det återstående skägget.**



### ► Över och under läppar

**Håll apparaten med strömbrytaren nedåt, klipp längs en linje med skärbladet i 90° vinkel mot huden.**

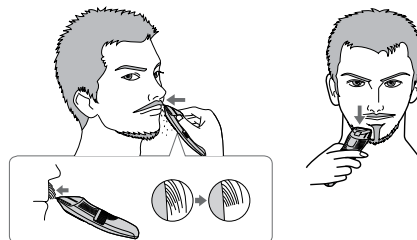

- ▶ **Helskägg**  
Håll apparaten med strömbrytaren nedåt och med bladet i en 90° vinkel mot hårets riktning, trimma och forma skägget efter önskan.

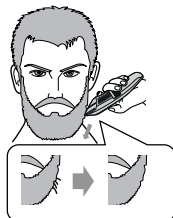

- ▶ **Kanter på mustasch**  
Håll apparaten med strömbrytaren vänd utåt, trimma gradvis från kanterna genom att föra skärbladet mot huden.



## Rengöring

- Rengör huvuddelen, bladet och tillbehöret efter varje användning.  
(Utan rengöring blir rörligheten försämrad och skärpan försämras.)
- Stäng av apparaten.
- Avlägsna huvuddelen från nätadaptern.

### Med vatten

#### För att avlägsna lätt smuts

1. Avlägsna tillbehöret och starta apparaten.
2. Håll vatten genom vatteninloppet på framsidan av huvuddelen och skölj grundligt under ca 20 sekunder och stäng sedan av apparaten.

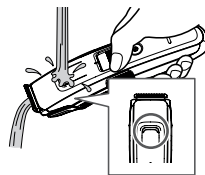

#### Mycket smutsig rakapparat

1. Avlägsna tillbehöret och bladet.
2. Rengör apparaten, skärbladet och tillbehören under rinnande vatten.

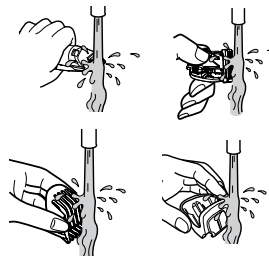

- Var noga med att inte stöta emot handfatet eller något annat föremål med huvuddelen när dränering av vatten sker.  
Underlåtenhet att göra detta kan orsaka fel.
- Skölj med vatten och skaka upp och ner flera gånger för att få bort vattnet.

3. Torka av vattnet med en handduk och låt den självtorka.
  - Den torkar snabbare med bladet borttaget.
4. Applicera olja på bladet när det är torrt. (Se denna sida.)
5. Sätt på tillbehöret och bladet på apparaten.



## Med borsten

1. Avlägsna tillbehöret och bladet.
2. Borsta bort eventuell hår från huvuddelen och runt knivbladet.

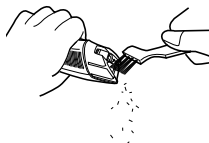

3. Borsta bort eventuellt hår mellan det fasta och rörliga knivbladet och tryck samtidigt ned rengöringsspaken för att lyfta det rörliga knivbladet.



4. Applicera olja på bladet. (Se denna sida.)
5. Sätt på tillbehöret och bladet på apparaten.

## Smörjning

- Applicera olja på bladet före och efter varje användning.

- 1** Ta av skärbladet. (Se sidan 164.)
- 2** Applicera en droppe av oljan på varje indikerad punkt.
- 3** Fäst bladet på huvuddelen, slå på strömmen och lämna den på i ungefär 5 sekunder.

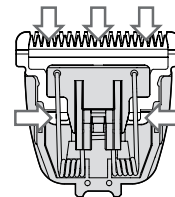

### ► Reservdelar

Reservdel finns hos din återförsäljare eller ditt servicecenter.

Reservdel för ER-GB96/ER-GB86	Skärblad	WER9620
	Smörjolja	WES003P

- Använd inget annat skärblad än det dedikerade bladet då det kan orsaka nedsatt prestanda.
- Vi rekommenderar Panasonic Smörjolja WES003P.

**Ta av skärbladet**

Håll huvuddelen med strömbrytaren vänd uppåt och tryck skärbladet med din tumme medan du tar emot bladet i din andra hand.

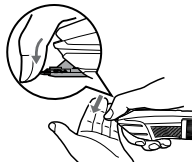
**Montera tillbaka knivbladet**

Placera monteringskroken (B) i bladmunstycket (A) på apparaten och tryck sedan in tills du hör att det klickar till.

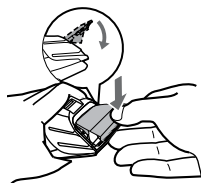
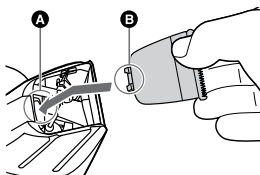
**Felsökning**

Problem	Åtgärd
Apparaten är slö. Drifftiden är kort.	<p>Följ varje procedur nedan tills problemen lösts:</p> <ol style="list-style-type: none"> <li>1. Ladda apparaten. (Se sidan 158.)</li> <li>2. Gör rent bladet och stryk på olja. (Se sidorna 162 och 163.)</li> <li>3. Byt ut bladet. (Se denna sida.)</li> <li>4. Byt ut batteriet hos en auktoriserad serviceverkstad.</li> </ol>
Apparaten slutade att fungera.	<p>Ladda batteriet kontinuerligt i ungefär 8 timmar för väcka liv i det.</p> <p>Om drifftiden är avsevärt kortare även efter en full laddning så har batteriet nått slutet av sin livslängd. (Vätska kan läcka ut på grund av slitage vid slutet av batteriets livslängd.)</p> <p>Kontakta ett auktoriserat servicecenter för reparation.</p>
Apparaten kan inte laddas.	<p>Sätt in apparatens kontakt ordentligt i huvuddelen och se till så att laddningsstatuslampan lyser.</p> <p>Ladda inom rekommenderad laddningstemperatur på 0 °C till 35 °C.</p>

Problem	Åtgärd
Det hörs ett högt ljud.	▶ Applicera olja. (Se sidan 163.)
	▶ Se till att bladet monterats ordentligt.

Om problemen inte kan lösas, kontakta butiken där du köpte enheten eller en serviceverkstad auktoriserad av Panasonic för reparation.

## Bladets livslängd

Bladets livslängd varierar beroende på hur ofta och länge trimmern används.

Till exempel; knivbladets livslängd är cirka 3 år vid trimning i 5 minuter 10 gånger i månaden. Byt ut knivbladen om trimningens effektivitet minskar betydligt trots noggrant underhåll.

## Batteriets livslängd

Batteriets livslängd varierar beroende på hur ofta och länge trimmern används. Om batteriet laddas en gång per månad är dess livslängd ca 3 år.

Om drifttiden är avsevärt kortare även efter en full laddning kan batteriet ha nått slutet av dess livslängd.

## Ta ut det inbyggda uppladdningsbara batteriet

### Ta bort det inbyggda uppladdningsbara batteriet innan du kasserar trimmern.

Batteriet måste kasseras på ett säkert sätt.

Lämna in batteriet på en återvinningsstation för batterier om en sådan finns.

Den här bilden ska endast följas vid kassering av trimmern, och får inte användas för att reparera den. Om du monterar ned trimmern själv är den inte längre vattentät, vilket kan leda till funktionsfel.

- Avlägsna trimmern från nätadaptern.
- Tryck på strömbrytaren för att slå på strömmen och låt sedan strömmen vara på till dess att batteriet är helt urladdat.
- Gå igenom steg ① till ⑪ och lyft upp batteriet för att ta bort det.
- Var försiktig så att inte plus- och minuspolerna på borttagna batterier kortsluts och isolera polerna genom att sätta tejp på dem.

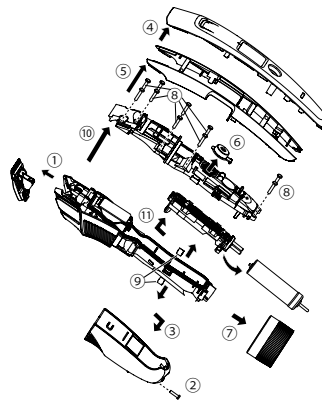

**Miljöskydd och återvinningsbara material**

Den här apparaten innehåller ett nickelhybridbatteri. Lämna in batteriet på en återvinningsstation för batterier om en sådan finns.

**Specifikationer**

Kraftkälla	Se nätadaptorns märkplåt. (Automatisk spänningsomvandling)
Motorspänning	1,2 V $\text{---}$
Laddningstid	Ca 1 timme
Luftburet akustiskt buller	65 (dB (A) re 1 pW)

Produkten är endast avsedd för användning i hemmet.

**Avfallshantering av produkter och batterier  
Endast för Europeiska Unionen och länder med  
återvinningsystem**

Dessa symboler på produkter, förpackningar och/ eller medföljande dokument betyder att förbrukade elektriska och elektroniska produkter och batterier inte får blandas med vanliga hushållssopor.

För att gamla produkter och använda batterier ska hanteras och återvinnas på rätt sätt ska dom lämnas till passande uppsamlingsställe i enlighet med nationella bestämmelser.

Genom att ta göra det korrekt hjälper du till att spara värdefulla resurser och förhindrar eventuella negativa effekter på människors hälsa och på miljön.

För mer information om insamling och återvinning kontakta din kommun.

Olämplig avfallshantering kan beläggas med böter i enlighet med nationella bestämmelser.

**Notering till batterisymbolen (nedanför)**

Denna symbol kan användas i kombination med en kemisk symbol. I detta fall uppfyller den de krav som ställs i direktivet för den aktuella kemikalien.

# Panasonic

Käyttöohjeet

(Taloustarvike) Verkkokäyttöinen/Ladattava Parranleikkaaja

Mallinro ER-GB96/ER-GB86

Suomi

## Sisällysluettelo

<b>Turvallisuuden varotoimet.....</b>	<b>170</b>	Vianmäärittäminen.....	180
Aiottu käyttötarkoitus .....	173	Terän käyttöikä .....	181
Osien tunnistus.....	174	Akun kesto.....	181
Lataus.....	174	Sisäänrakennetun akun poisto .....	181
Miten käyttää .....	175	Tekniset tiedot.....	182
Puhdistus.....	178		

Kiitos tämän Panasonic-tuotteen hankinnasta.

**Ennen tämän tuotteen käyttöä, ole hyvä ja lue käyttöohjeet huolella ja tallenna ne tulevaisuuden käyttöä varten.**

## Varoitus

- Tätä laitetta voivat käyttää yli 8-vuotiaat lapset ja henkilöt joilla on vähentynyt fyysinen, aistillinen tai henkinen kapasiteetti tai ei kokemusta tai tietoja mikäli näille on annettu ohjausta ja valvontaa koskien laitteen turvallista käyttöä ja ymmärtävät käyttöön liittyvät vaaratekijät. Lapset eivät saa leikkiä laitteen kanssa. Puhdistusta ja käyttäjän suorittamaa huoltoa ei pidä suorittaa valvomattomana lasten toimesta.
- Virtajohtoa ei voi vaihtaa. Jos johto on vahingoittunut, verkkolaite tulee hävittää.

- Tämä symboli merkitsee sitä, että laite voidaan puhdistaa juoksevan veden alla.



- Älä puhdista vedellä, jos verkkovirtaliitin on kiinnitettynä.
- Älä käytä mitään muuta kuin toimitettua vaihtovirtaliitintä tätä laitetta varten.  
Älä myöskään käytä mitään muuta laitetta toimitetulla vaihtovirtaliittimellä. (Ks. sivu 174.)
- Seuraava symboli ilmaisee että erityinen irrotettava virtaliittimen yksikkö vaaditaan sähköisen laitteen yhdistämiseksi verkkovirtalähteeseen. Virtalähdeyksikön tyyppimerkintä on symbolin lähellä.



## Turvallisuuden varoimet

Jotta vältetään loukkaantuminen, hengenmenetykset, sähköisku, tulipalo ja omaisuusvahinkojen vaara, seuraavia turvatoimia tulee aina noudattaa.

Suomi

### Symbolien selitys

Seuraavia kuvakkeita käytetään luokittelemaan ja kuvaamaan vaaran, loukkaantumisen ja omaisuuden vahingoittumisen taso, jos varoitukset jätetään huomiotta ja laitetta käytetään väärin.



## VAARA

Ilmaisee vakavaan loukkaantumiseen tai kuolemaan johtavan mahdollisen vaaran.



## VAROITUS

Ilmaisee vakavaan loukkaantumiseen tai kuolemaan johtavan mahdollisen vaaran.



## HUOMIO

Ilmaisee lievään loukkaantumiseen tai omaisuusvahinkoon johtavan vaaran.

Seuraavia kuvakkeita käytetään luokittelemaan ja kuvaamaan noudatettavien ohjeiden tyyppisiä.



Tätä kuvaketta käytetään hälyttämään käyttäjiä tietyistä käyttömenettelytavasta jota ei tule noudattaa.



Tätä kuvaketta käytetään hälyttämään käyttäjiä tietyistä käyttömenettelytavasta jota tulee noudattaa yksikön turvallisen käytön varmistamiseksi.



## VAROITUS

### ► Tämä tuote

**Tässä tuotteessa on sisäänrakennettu ladattava akku. Älä heitä avotuleen tai aseta kuumuuteen.**

- Tämä saattaa aiheuttaa nestevuodon, ylikuumenemisen, tai räjähdyksen.



**Älä muunna tai korjaa.**

- Seurauksena voi olla sähköisku, tulipalo tai tapaturma.  
→ Ota yhteyttä valtuutettuun huoltoliikkeeseen korjaamista varten (akun vaihto jne.).



**Älä pura laitetta koskaan, paitsi sitä hävittäessäsi.**

- Seurauksena voi olla sähköisku, tulipalo tai tapaturma.



### ► Mikäli kyseessä on poikkeavuus tai vikatila

**Jos toiminta on tavallisuudesta poikkeavaa tai siinä on virhetoimintoja, lopeta käyttö välittömästi ja irrota sovitin.**

- Jos näin ei tehdä, tuloksena voi olla tulipalo, sähköisku tai vammautuminen.

**<Poikkeavuus tai toimintahäiriöt>**



• **Pääyksikkö tai sovitin on menettänyt muotonsa tai on epänormaalin kuuma.**

• **Pääyksikkö, sovitin tai johto tuottaa palamisen tuoksua.**

• **Pääyksikön, sovittimen tai johdon osalta kuuluu latauksen aikana epänormaalia ääntä.**

→ Ota heti yhteyttä valtuutettuun huoltoliikkeeseen ja pyydä laitteen tarkistusta tai korjausta.



# VAROITUS

## ► Virransyöttö



Älä liitä virtapistoketta sovittimeen tai irrota sitä pistorasiasta märillä käsillä.

- Tästä voi seurauksena olla sähköisku tai vammautuminen.

Älä upota verkkolaitetta veteen tai pese sitä vedellä.

Verkkovirtaliitintä ei saa asettaa vedellä täytetyn pesualtaan tai ammeen yläpuolelle tai niiden lähelle.



Älä koskaan käytä laitetta jos sen verkkolaite on vahingoittunut tai jos virtapistoke on pistorasiaan väljä.

Älä vahingoita tai muokkaa, taivuta, vedä tai väännä virtajohtoa.

Älä myöskään laita mitään painavaa virtajohdon päälle äläkä nipistä johtoa.

- Tämä saattaa aiheuttaa sähköiskun tai tulipalon oikosulusta johtuen.



Älä käytä tavalla jossa pistorasian tai johdotuksen nimellisteho ylittyy.

- Nimellistehon ylittäminen, joka johtuu siitä että liian monta pistoketta on yhdistetty yhteen pistorasiaan, voi aiheuttaa ylikuumentumista johtuvan tulipalon.



Varmista aina, että laitetta käytetään voimalähteellä, joka on yhteensopiva verkkolaitteen nimellisjännitteen kanssa.

**Aseta sovitin täysin paikalleen.**

- Tämän tekemättä jättäminen saattaa aiheuttaa tulipalon tai sähköiskun.



**Irrota sovitin talouden pistorasiasta aina ennen puhdistusta.**

- Jos näin ei tehdä, tuloksena voi olla sähköisku tai vammautuminen.



**Puhdista säännöllisesti virtapistoke ja laitepistoke estääksesi pölyn kertymistä.**

- Ohjeen noudattamatta jättäminen voi aiheuttaa tulipalon kosteudesta johtuvan eristyshäiriön seurauksena.

Irrota sovitin ja pyyhi se kuivalla liinalla.

## ► Onnettomuuksien ehkäiseminen



Älä säilytä lasten ulottuvilla. Älä anna näiden käyttää sitä.

- Terän, puhdistusharjan ja/tai öljysäiliön laittaminen suuhun voi aiheuttaa onnettomuuksia ja vammoja.



**Jos öljyä niellään vahingossa, älä yritä oksennuttaa sitä pois. Juo paljon vettä ja ota yhteyttä lääkäriin.**

**Jos öljyä menee silmiin, pese ne välittömästi juoksevalla vedellä ja ota yhteyks lääkäriin.**

- Ohjeen noudattamatta jättäminen voi tuottaa fyysisen vamman.

## HUOMIO

### ► Ihon suojeleminen

Älä paina terää voimakkaasti ihoasi tai huuliasi vasten.

Älä käytä tätä tuotetta mihinkään muuhun tarkoitukseen kuin parran trimmaamiseen.

 Älä laita teriä suoraan korvien tai epätasaisen ihon päälle (esim. paisumien, vammojen tai kauneusvirheiden).

- Näin tekeminen voi vahingoittaa korvia tai epätasaista ihoa.

 Tarkista ennen käyttöä, että terät eivät ole vahingoittuneet tai vääntyneet.

- Ohjeen noudattamatta jättäminen voi aiheuttaa ihovamman.

### ► Noudata seuraavia turvatoimia

Älä salli metallisten kohteiden tai roskien liimautua virta- tai laitepistokkeeseen.

 - Tämä saattaa aiheuttaa sähköiskun tai tulipalon oikosulusta johtuen.

 Älä pudota sitä tai altista sitä iskulle.

- Tämä saattaa aiheuttaa vammoja.

Älä kierrä virtajohtoa sovittimen ympärille säilytyksen ajaksi.

 - Niin tekeminen voi aiheuttaa virtajohdon katkeamisen kuormitettuna ja saattaa aiheuttaa oikosulusta johtuvan tulipalon.

**Irrota virtajohto talouden virtapistorasiasista kun laite ei ole käytössä.**

 - Ohjeen noudattamatta jättäminen voi aiheuttaa sähköiskun tai tulipalon eristyksen heikkenemisestä aiheutuvan sähkövuodon vuoksi.

**Irrota sovitin tai pistoke pitämällä kiinni sovittimesta johdon sijaan.**

 - Jos näin ei tehdä, tuloksena voi olla sähköisku tai vammautuminen.

### ► Poistetun akun käsittely hävittämisen yhteydessä

## VAARA

• Ladattava akku on tarkoitettu käytettäväksi vain tässä laitteessa. Älä käytä akkua muiden tuotteiden kanssa.

• Älä lataa akkua sen jälkeen kun se on poistettu tuotteesta.

• Älä heitä avotuleen tai aseta kuumuuteen.

 • Älä juota, pura tai mukauta akkua.

• Älä anna akun positiivisen ja negatiivisen navan olla yhteydessä metallisten esineiden välityksellä.

• Älä kanna tai säilytä akkua yhdessä metallisten korujen kanssa kuten kaulakorut ja hiusneulat.

• Älä koskaan kuori putkea.

- Tämä saattaa aiheuttaa nestevuodon, ylikuumentumisen, tai räjähdysriskin.



## VAARA

**Akku sisältää emäksistä nestettä. Jos sitä joutuu kosketuksiin silmien kanssa, älä hankaa silmiä. Huuhtele huolellisesti puhtaalla vedellä, kuten vesijohtovedellä.**



- Ohjeen noudattamatta jättäminen voi aiheuttaa näön menetyksen.  
Ota välittömästi yhteys lääkäriin.



## VAROITUS

**Pidä ladattava akku poissa lasten ja vauvojen ulottuvilta sen poistamisen jälkeen.**



- Akku vaurioittaa elimistöä jos sen niellään vahingossa.  
Jos näin tapahtuu, ota välittömästi yhteys lääkäriin.



**Akku sisältää emäksistä nestettä. Jos sitä joutuu kosketuksiin ihon tai vaatteiden kanssa, huuhtele puhtaalla vedellä, kuten vesijohtovedellä.**

- Ohjeen noudattamatta jättäminen voi aiheuttaa ihovamman.

## Aiottu käyttötarkoitus

- Varmista liitännän kiinnitys jokaisen käyttökerran jälkeen. Muutoin, lapset voivat irrottaa terän ja vahingossa nielaista sen, tai terä voi menettää muotonsa.
- Lisää öljyä terään ennen jokaista käyttökertaa sekä jokaisen käyttökerran jälkeen. (Ks. sivu 179.)  
Öljyn käytön laiminlyönti voi aiheuttaa seuraavia ongelmia.
  - Laite on tylsynyt.
  - Enimmäiskäyttöaika.
  - Meluisampi ääni.
- Laite saattaa lämmetä käytön ja/tai latauksen aikana. Tämä on normaalia.
- Käytä kotelon puhdistukseen ainoastaan pehmeää liinaa, joka on kostutettu puhtaalla vesijohtovedellä tai saippuaa sisältävällä vesijohtovedellä. Älä käytä tinneriä, bensiiniä, alkoholia tai muita kemikaaleja.
- Tarkista ennen lisävarusteen käyttämistä, että se on kiinnitetty oikein. Tämän tekemättä jättäminen voi aiheuttaa hiusten leikkauksen liian lyhyiksi.
- Säilytä laitetta käytön jälkeen paikassa, joka omaa matalan kosteuden.
- Laitetta ei tule käyttää eläimiin.

## Osien tunnistus

Suomi

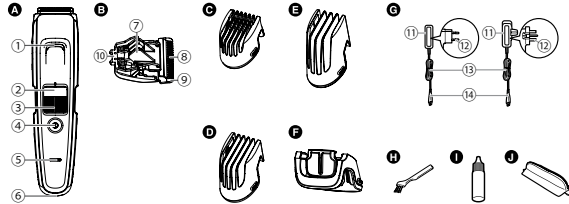

### A Runko

- ① Tulovesi
- ② Trimmerispituuden ilmaisumerkintä
- ③ Valitsin (korkeuden säädin)
- ④ Virtakytkin
- ⑤ Lataustilan valo
- ⑥ Laitteen pistorasia

### B Terä

- ⑦ Puhdistusvipu
- ⑧ Liikkuva terä
- ⑨ Kiinteä terä
- ⑩ Kiinnityskoukku

### C Kampaosa [A]

(1 mm - 10 mm)

### D Kampaosa [B]

(11 mm - 20 mm)

### E Kampaosa [C]

(21 mm - 30 mm)

### F Trimmeriosan yksityiskohta

ER-GB96

### G Verkkovirtaliitin (RE9-86) (Virtapistokkeen muoto vaihtelee alueesta riippuen.)

- ⑪ Sovitin
- ⑫ Virtaliitin
- ⑬ Johto
- ⑭ Laitteen pistorasia

### Lisävarusteet

#### H Puhdistusharja

#### I Öljy

#### J Matkapussi

## Lataus

- Katkaise laitteesta virta.

### 1 Liitä laitteen liitäntäpistoke laitteen liittimeen.

### 2 Liitä sovitin talouden sähköpistorasiaan.

- Tarkista, että latauksen merkkivalo palaa.
- Lataus on valmis n. 1 tunnin kuluessa.

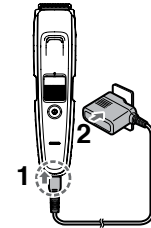

### 3 Irrota sovitin laitteen tilavalon sammussa.

(turvallisuuden ja vähennetyn energiankulutuksen takia)

<Latauksen loppuun viennin tarkistamiseksi>

- Jos poistat ja asetat paikalleen sovelluspistokkeen latauksen aikana, latauksen tilavallo loistaa ja kytkeytyy pois päältä n. 5 sekunnin kuluessa.

### Huomautukset

- Akun latauksen jatkaminen ei vaikuta akun suorituskykyyn.
- Jos radiosta tai muusta lähteestä kuuluu melua tuotetta ladattaessa tai käytettäessä, siirry toiseen sijaintipaikkaan käyttääksesi tuotetta.
- Kun laitetta ei käytetä yli kuuteen kuukauteen tai pidempään, akku heikkenee (akun nesteen vuotoa jne.). Lataa akku täysin aina 6 kuukauden välein.
- Voit ladata akkua ennen kuin se on täysin tyhjä. On kuitenkin suositeltavaa, ladata se kun akku on täysin tyhjä. Akun käyttöikä riippuu hyvin pitkälti sen kaltaisista tekijöistä kuin miten sitä käytetään ja miten se varastoidaan.

- Suositeltu ympäröivä lämpötila lataukselle on 0 - 35 °C. Akun suorituskyky tai latausaika muuttuu tämän suositellun lämpötilajakauman ulkopuolella.
- Täydellä latauksella laitetta voi käyttää noin 50 minuuttia. (Pohjautuen kuivakäyttöön 20 - 30 °C lämpötilassa.) Käyttöaika voi olla erilainen riippuen käyttötiheydestä.
- Ladattaessa laitetta ensimmäistä kertaa tai kun sitä ei ole käytetty yli 6 kuukauteen, latausaika voi olla erilainen tai latauksen ilmaisvalo ei ehkä tule päälle tai valaistu aluksi muutamien minuuttien aikana, tai käyttöaika voi muodostua lyhyemmäksi. Tässä tilanteessa, lataa sitä yli 8 tunnin ajan.

### Verkkovirralla (AC) käyttö

Jos yhdistät verkkovirtaliittimen laitteeseen vastaavasti kuin ladatessa ja kytket virran päälle, voit käyttää sitä.

- Jos jäljellä oleva akun lataustaso on liian alhainen, terät saattavat liikkua hitaasti tai pysähtyä, jopa verkkovirralla käytettäessä. Tässä tapauksessa, lataa akkua 1 minuutin ajan tai pidempään.
- Akku tyhjenee, jopa verkkovirralla (AC) käytettäessä.

## Miten käyttää

- Katkaise laitteesta virta.
- Lisää öljyä terään ennen jokaista käyttökertaa sekä jokaisen käyttökerran jälkeen. (Ks. sivu 179.)
- Älä käytä partavaahdolla tai jos parta on märkä. Märät partakarvat voivat tarttua ihoon tai kasaantua, joka vaikeuttaa leikkaamista.
- Ennen leikkausta, kampa viiksesi kammalla.
- Laite ei ehkä toimi ympäröivissä lämpötiloissa, jotka ovat alhaisempia kuin suunnilleen 0 °C.

### 1 Kiinnitä haluamasi osa ja säädä leikkuukorkeus tarpeen mukaan. (Ks. sivu 176.)

- Sitä voi käyttää myös ilman liitäntäosaa. (Leikkuukorkeus: noin 0,5 mm)

### 2 Laita virta päälle käyttökyltkintä painamalla.

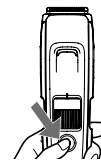

## Liitäntäosien kiinnitys ja irrotus

- Varmista, ettet vahingoita käsiä jne., terän kanssa, liitäntäosaa irrottaessa tai kiinnittäessä.

### ► Liitäntäosien kiinnitys

Kiinnitä liitäntäosa päärunkoon niin, että se napsahtaa.

- Jos liitäntäosa ei ole kiinnitetty oikein, se saattaa liikkua ja leikata liian syvältä käytön aikana.

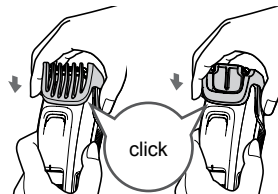

### ► Liitäntäosien irrotus

Pidä rungosta tukevasti kiinni ja irrota liitäntäosa päärungosta.

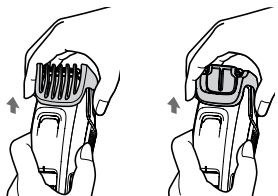

## Kampaosa

- Todellinen hiusten pituus on hieman pidempi kuin säätämäsi korkeus.
- 10,5 mm tai 20,5 mm asetuksia ei ole saatavana.
- Leikattuja partakarvoja voi kerääntyä laitteen sisään, jos partaa leikataan paljon, joten poista karvat jokaisen käytön jälkeen.

## ► Kampaosan käyttö

Kiinnitä haluttu liitäntäosa ja käännä valitsinta ja säädä leikkauskorkeutta ilmaisimerkinnällä oikeaan korkeuteen.

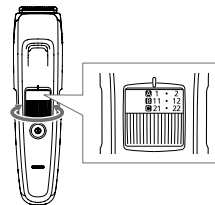

### ► Kampaosa [ A ]

Ilmaisim	1	•	2	•	3	•	4	•	5	•
Leikkauskorkeus (mm) (arvio)	1	1,5	2	2,5	3	3,5	4	4,5	5	5,5

Ilmaisim	6	•	7	•	8	•	9	•	10
Leikkauskorkeus (mm) (arvio)	6	6,5	7	7,5	8	8,5	9	9,5	10

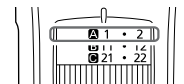

### ► Kampaosa [ B ]

Ilmaisim	11	•	12	•	13	•	14	•	15	•
Leikkauskorkeus (mm) (arvio)	11	11,5	12	12,5	13	13,5	14	14,5	15	15,5

Ilmaisim	16	•	17	•	18	•	19	•	20
Leikkauskorkeus (mm) (arvio)	16	16,5	17	17,5	18	18,5	19	19,5	20

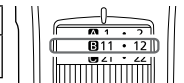

## ► Kampaosa [C]

Ilmainen	21	•	22	•	23	•	24	•	25	•
Leikkaukorkeus (mm) (arvio)	21	21,5	22	22,5	23	23,5	24	24,5	25	25,5

Ilmainen	26	•	27	•	28	•	29	•	30
Leikkaukorkeus (mm) (arvio)	26	26,5	27	27,5	28	28,5	29	29,5	30

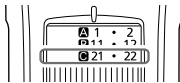

► Leikkaus tasakorkeuteen  
Pidä laitetta niin, että käyttökytkin on ulkosuuntaisesti, leikkaa pitämällä terää ihoa vasten ja liikuttamalla laitetta vastakarvaan.

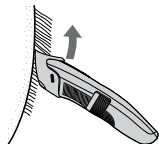

## Trimmausosan yksityiskohta ER-GB96

• Leikkaukorkeutta ei voi säätää.

► Yksityiskohtaisen leikkauksen liitäntäosan käyttö

Liu'uta yksityiskohtaisen leikkauksen liitäntäosa kohdan vaihtamiseksi paljastuneella terällä leikkauksen sijaintipaikasta riippuen.

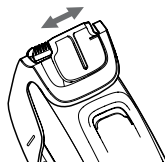

► Leikkaa parta tiiviissä osissa tai yksityiskohtaistettuun muotoon

Siirrä terää ihon myötäisesti leikataksesi.



Suomi

## Ilman liitäntäosaa

(Leikkuukorkeus: noin 0,5 mm)

• Laitte ei voi leikata hiuksia pituuksiin, jotka ovat lyhyempiä kuin 0,5 mm.

► Nukkamaisen karvoituksen leikkaus  
Pidä laitetta niin, että käyttökytkin suuntautuu ulospäin, ja leikkaa pitämällä terää ihoa vasten.

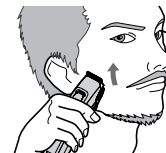

► Muotoile tarkkoja linjoja

- 1 Aseta terä oikeassa kulmassa reunalle, jossa haluat leikata tarkan linjan.
- 2 Siirrä terää pois päin ja alas alueelta, jonka haluat jättää ja leikkaa jäljellä oleva parta.



- Huulten yläpuolelta ja alapuolelta  
Pidä laitetta niin, että käyttökytkin on alhaalla ja leikkaa rajaa pitkin pitäen terää 90° kulmassa ihoa vasten.

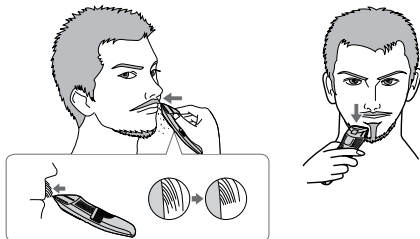

- Täysi parta  
Pidä laitetta virtakytkimellä pohjalla, ja pidä terää 90° kulmassa karvojen suuntaan, leikkaa ja muotoile parta haluamallasi tavalla.

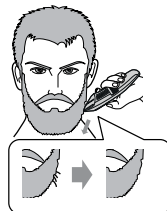

- Viiksien päät  
Pidä laitetta niin, että käyttökytkin suuntautuu ulospäin, leikkaa asteittain päistä alkaen ja pitämällä terää ihoa vasten.



## Puhdistus

- Puhdista päärunko, terä ja liitäntä jokaisen käyttökerran jälkeen.  
(Jos puhdistusta ei suoriteta, liike heikkenee ja terävyys vähenee.)
- Katkaise laitteesta virta.
- Irrota päärunko vaihtovirtasovittimesta.

### Vedellä

#### Poistaaksesi kevyen lian

1. Irrota liitäntäosa ja kytke laite päälle.
2. Laske vettä vedentuloon rungon edessä, huuhtelee perusteellisesti noin 20 sekunnin ajan ja kytke sitten laite pois päältä.

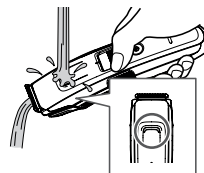

#### Poistaaksesi raskaan lian

1. Irrota liitäntäosa ja terä.
2. Puhdista laite, terä ja kampaosat juoksevilla vedellä.

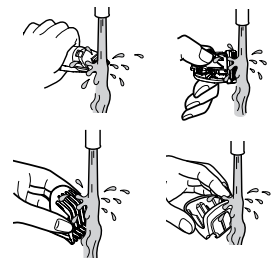

- Varo ettet iske päärunkoa vesialtaaseen tai muuhun kohteeseen vettä poistaessasi. Toimissa toisin, tuloksena voi olla vikatila.
- Huuhtelee vedellä ja ravistele useita kertoja veden poistamiseksi.

3. Pyyhi vesi pois pyyhkeellä ja anna kuivua itsekseen.
- Laite kuivuu nopeammin, jos terä on irrotettu.
4. Lisää terään öljyä kuivumisen jälkeen. (Ks. tämä sivu.)
5. Kiinnitä liitäntäosa ja terä laitteeseen.



## Harjan kanssa

1. Irrota liitäntäosa ja terä.
2. Harjaa irtohiukset rungosta ja terien ympäriltä.

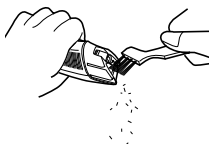

3. Harjaa irtohiukset kiinteän ja liikkuvan terän välistä; nosta liikkuva terä pitämällä puhdistusvipua painettuna.

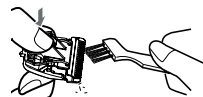

4. Levitä öljyä terälle. (Ks. tämä sivu.)
5. Kiinnitä liitäntäosa ja terä laitteeseen.

## Voitelu

- Lisää öljyä trimmeriin ennen jokaista käyttökertaa sekä jokaisen käyttökerran jälkeen.

- 1 Irrota terä. (Ks. sivu 180.)
- 2 Käytä öljyä kussakin osoitetussa kohdassa.
- 3 Liitä terä päärunkoon, kytke päälle virta ja anna käydä n. 5 sekunnin ajan.

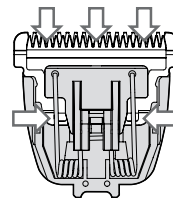

### ► Vaihto-osat

Vaihto-osa on saatavana myyntiliikkeestäsi tai huoltokeskuksestasi.

Vaihto-osa mallille ER-GB96/ER-GB86	Terä	WER9620
	Voiteluöljy	WES003P

- Älä käytä mitään muuta kuin osoitettua osaa, koska se saattaa aiheuttaa suorituskyvyn vajeen.
- Suosittelemme Panasonic -voiteluöljyä WES003P.

**Terän irrottaminen**

Pidä kiinni päärungosta virtakytkin ylöspäin ja työnnä terää peukalollasi samalla kun otat terän toisella kädelläsi.

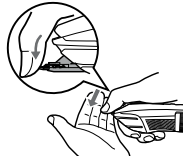
**Terän kiinnittäminen**

Kiinnitä kiinnityskoukku (B) teränpitimeen (A) ja työnnä kunnes kuulet napsahduksen.

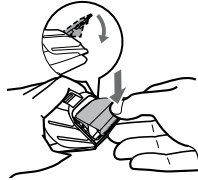
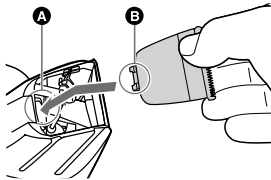
**Vianmääritys**

Ongelma	Toimenpide
	<p>Kunnes ongelmat on ratkaistu, noudata kaikkia seuraavia menettelyjä:</p> <ol style="list-style-type: none"> <li>1. Lataa laite. (Ks. sivu 174.)</li> <li>▶ 2. Puhdista terä ja laita öljyä. (ks. sivut 178 ja 179.)</li> <li>3. Vaihda terä. (Ks. tämä sivu.)</li> <li>4. Anna valtuutetun huoltokeskuksen vaihtaa akku.</li> </ol>
Laite on tylsynyt.	
Käyttöaika on lyhyt.	
Laite on lakannut toimimasta.	<p>Lataa akkua n. 8 tunnin ajan jatkuvasti virkistääksesi sen. Jos vain muutama käyttökerta toteutuu täyden latauksen jälkeen, akku on saavuttanut käyttöikänsä lopun. (Nestettä voi vuotaa, johtuen akun käyttöiän päättymisen tuottamasta haurastumisesta.) ▶ Ota yhteyttä valtuutettuun huoltoliikkeeseen korjaamista varten.</p>

Ongelma	Toimenpide
Laitetta ei voi ladata.	▶ Aseta laitteen pistoke päärunkoon tukevasti kiinni ja varmista, että latauksen tilavallo loistaa.
	▶ Lataa suositellussa latauslämpötilassa 0 °C – 35 °C.
Tuottaa kovan äänen.	▶ Laita öljyä. (Ks. sivu 179.)
	▶ Varmista, että terä on kiinnitetty oikein.

Jos ongelmat eivät vielääkään ratkea, ota yhteys liikkeeseen, josta ostit laitteen tai Panasonicin korjauksiin valtuuttamaan huoltoliikkeeseen.

## Terän käyttöikä

Terän käyttöikä riippuu laitteen käyttöiheydestä ja käytön pituudesta.

Terän käyttöikä on esimerkiksi 3 vuotta, jos laitetta käytetään 5 minuutin ajan 10 kertaa kuussa. Vaihda terät, jos leikkuuteho laskee merkittävästi asianmukaisesta hoidosta huolimatta.

## Akun kesto

Akkujen käyttöikä riippuu käyttöiheydestä ja käytön pituudesta. Jos akku ladataan kerran kuukaudessa, käyttöikä on noin kolme vuotta.

Jos käyttöaika on merkittävästi lyhyempi täyden latauksen jälkeen, akku on saavuttanut käyttöikänsä päätöksen.

## Sisäänrakennetun akun poisto

Poista sisäänrakennettu akku ennen laitteen hävittämistä.

Akku tulee irrottaa turvallisesti.

Varmista, että akku hävitetään ongelmajätokeskuksen kautta, mikäli sellainen on olemassa.

Tätä lukua tulee käyttää vain laitetta hävittäessä, eikä tule käyttää sen korjaamiseksi. Jos purat laitteen itse, se ei tule enää olemaan vedenpitävä, joka voi aiheuttaa siihen vikatilan.

- Irrota laite vaihtovirtasovittimesta.
- Laita virta päälle painamalla virtakytintä ja pidä virta päällä kunnes akku on purkautunut kokonaan.
- Suorita vaiheet ① - ⑪, nosta akkua ja poista se.
- Varo oikosulkemasta irrotetun akun positiivisia ja negatiivisia terminaleja, eristä terminaalit teipillä.

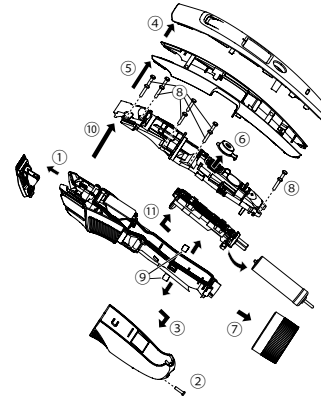

**Ympäristönsuojelu ja materiaalien kierrätys**

Tämä laite sisältää nikkelimetallihydridiakun.  
Varmista, että akku hävitetään ongelmajätekeskuksen kautta, mikäli sellainen on olemassa.

**Tekniset tiedot**

Virtalähde	Katso verkkolaitteen arvokilvestä. (Automaattinen jänniteenvaihto)
Moottorin jännite	1,2 V $\equiv$
Latausaika	N. 1 tunti
Ilmaääni	65 (dB(A) re 1 pW)

Tämä tuote on tarkoitettu vain kotitalouskäyttöön.

**Vanhojen laitteiden ja paristojen hävittäminen  
Vain EU-jäsenmaille ja kierrätysjärjestelmää käyttäville maille**

Tämä symboli tuotteissa, pakkauksessa ja/tai asiakirjoissa tarkoittaa, että käytettyjä sähköllä toimivia ja elektronisia tuotteita ei saa laittaa yleisiin talousjätteisiin.

Johda vanhat tuotteet ja käytetyt paristot käsittelyä, uusointia tai kierrätystä varten vastaaviin keräyspisteisiin laissa annettujen määräysten mukaisesti.

Hävittämällä tuotteet asiaankuuluvasti, autat samalla suojaamaan arvokkaita luonnonvaroja ja estämään mahdollisia negatiivisia vaikutuksia ihmiseen ja luontoon.

Lisätietoa keräämisestä ja kierrätyksestä saa paikalliselta jätehuollosta vastuulliselta viranomaiselta.

Maiden lainsäädännön mukaisesti tämän jätteen määräystenvastaisesta hävittämisestä voidaan antaa sakkorangaistuksia.

**Huomautus paristosymbolista (symboli alhaalla)**

Tämä symboli voidaan näyttää jonkin kemiallisen symbolin yhteydessä. Siinä tapauksessa se perustuu vastaaviin direktiiveihin, jotka on annettu kyseessä olevalle kemikaalille.

# Panasonic

Instrukcja obsługi

(Do użytku domowego) Akumulatorowy/zasilany z sieci trymer do brody

Nr modelu ER-GB96/ER-GB86

Polski

## Spis treści

<b>Środki ostrożności .....</b>	<b>186</b>	Rozwiązywanie problemów .....	196
Przeznaczenie .....	189	Trwałość ostrza .....	197
Opis części .....	190	Żywotność akumulatora.....	197
Ładowanie .....	190	Wymagowanie wbudowanego akumulatora ....	197
Obsługa .....	191	Dane techniczne.....	198
Czyszczenie .....	194		

Dziękujemy za zakup produktu firmy Panasonic.

**Przed rozpoczęciem użytkowania tego urządzenia prosimy o przeczytanie całej instrukcji i zachowanie jej do wykorzystania w przyszłości.**

## Ostrzeżenie

- To urządzenie może być używane przez dzieci w wieku powyżej 8 lat, osoby o ograniczonej sprawności ruchowej, sensorycznej lub intelektualnej oraz przez osoby nieposiadające odpowiedniego doświadczenia i umiejętności, jeśli są one odpowiednio nadzorowane lub zostały poinstruowane w zakresie używania urządzenia w bezpieczny sposób i rozumieją związane z tym ryzyko. Dzieci nie powinny bawić się tym urządzeniem. Czyszczenie oraz konserwacja nie powinny być wykonywane przez dzieci bez nadzoru.
- Przewód zasilający jest niewymienialny. Jeśli przewód zasilający ulegnie uszkodzeniu, zasilacz należy wymienić na nowy.

- Następujący symbol oznacza, że urządzenie może być czyszczone pod bieżącą wodą.



- Nie należy czyścić wodą, kiedy podłączony jest zasilacz.
- Używaj wyłącznie zasilacza dostarczonego z produktem. Ponadto, nie używaj żadnych innych urządzeń z zasilaczem. (Patrz strona 190.)
- Poniższy symbol wskazuje, że określony odłączany zasilacz wymagany jest do podłączenia urządzenia elektrycznego do sieci elektrycznej. Obok symbolu znajduje się numer referencyjny kompatybilnego typu zasilacza.

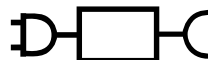

## Środki ostrożności

Aby zmniejszyć ryzyko urazu, utraty życia, porażenia prądem elektrycznym, pożaru i uszkodzenia mienia, zawsze przestrzegaj omówionych poniżej środków ostrożności.

### Wyjaśnienie znaków

Za pomocą poniższych symboli można sklasyfikować i opisać poziom zagrożenia, urazu oraz uszkodzenia mienia w przypadku niezastosowania się do ostrzeżenia i nieprawidłowego użycia produktu.



### NIEBEZPIECZEŃSTWO

Sygnalizuje potencjalne zagrożenie, które spowoduje poważne obrażenia ciała lub śmierć.



### OSTRZEŻENIE

Sygnalizuje potencjalne zagrożenie, które może spowodować poważne obrażenia ciała lub śmierć.



### UWAGA

Sygnalizuje zagrożenie, które może spowodować drobne urazy ciała lub szkody materialne.

Za pomocą poniższych symboli można sklasyfikować i opisać typy instrukcji, których należy przestrzegać.



Symbol ten ostrzega użytkownika, że nie wolno wykonywać określonej procedury.



Symbol ten informuje użytkownika, że trzeba wykonać określoną procedurę, aby zapewnić bezpieczną obsługę urządzenia.

186



## OSTRZEŻENIE

### ► Ten produkt



**Produkt ten posiada wbudowany akumulator. Nie należy wrzucać go do ognia ani pozostawiać w miejscu o wysokiej temperaturze.**

- Może to spowodować przegrzanie, zapłon lub wybuch.



**Nie modyfikuj ani nie naprawiaj urządzenia.**

- Może to spowodować pożar, porażenie prądem lub uszkodzenie ciała.

→ Skontaktuj się z autoryzowanym serwisem i poproś o naprawę urządzenia (wymiana akumulatora itp.).



**Nigdy nie demontuj produktu, chyba że chcesz go zutylizować.**

- Może to spowodować pożar, porażenie prądem lub uszkodzenie ciała.

### ► W przypadku wystąpienia nieprawidłowości lub awarii

**Natychmiast przestań używać zasilacza i odłącz go, jeśli wystąpią nieprawidłowości lub awaria.**

- W przeciwnym razie może dojść do pożaru, porażenia prądem lub uszkodzenia ciała.

**<Przypadki nieprawidłowości lub awarii>**



• **Urządzenie lub zasilacz są zdeformowane lub nadmiernie gorące.**

• **Urządzenie lub zasilacz pachną spalenizną.**

• **Występują nietypowe odgłosy podczas ładowania lub używania urządzenia lub zasilacza.**

→ Natychmiast zażądaj sprawdzenia lub naprawy w autoryzowanym punkcie serwisowym.



# OSTRZEŻENIE

## ► Zasilanie



**Nie podłączaj zasilacza do gniazda elektrycznego ani nie odłączaj go mokrą ręką.**

- Może to spowodować porażenie prądem lub obrażenia ciała.

**Nie zanurzaj zasilacza w wodzie ani nie myj go wodą. Nie umieszczaj zasilacza w pobliżu zlewu ani wanny, a także nad nimi, jeśli znajduje się w nich woda.**



**W żadnym wypadku nie używaj urządzenia, jeżeli zasilacz został uszkodzony lub jeżeli wtyczka zasilania wetknięta do kontaktu jest poluzowana. Nie niszczonego, nie modyfikuj, nie ciągnij, nie skręcaj ani nie zginaj na siłę przewodu.**

**Nie kładź ciężkich przedmiotów na przewodzie zasilającym ani nie przytrzymuj go.**

- Może to spowodować porażenie prądem lub pożar z powodu zwarcia.



**Nie używaj urządzenia niezgodnie z parametrami domowej instalacji lub sieci elektrycznej.**

- Przekroczenie parametrów poprzez podłączenie zbyt wielu wtyczek do jednego gniazda elektrycznego może spowodować pożar w wyniku przegrzania.



**Pamiętaj, aby urządzenie było zawsze zasilane ze źródła energii elektrycznej zgodnego z napięciem znamionowym wskazanym na zasilaczu. Dokładnie włóż zasilacz.**

- W przeciwnym razie może dojść do pożaru lub porażenia prądem.



**Zawsze wyjmuj zasilacz z gniazda elektrycznego podczas czyszczenia urządzenia.**

- W przeciwnym razie może dojść do porażenia prądem lub uszkodzenia ciała.



**Regularnie czyść wtyczkę zasilania oraz wtyczkę urządzenia, aby zapobiec gromadzeniu się kurzu.**

- Niezastosowanie się do zalecenia może spowodować pożar na skutek usterki izolacji spowodowanej wilgotnością.

Odłącz zasilacz i wytrzyj go suchą szmatką.

## ► Zapobieganie wypadkom



**Nie przechowuj w miejscu dostępnym dla dzieci lub niemowląt. Nie pozwalaj dzieciom na używanie tego urządzenia.**

- Włożenie do ust ostrza, szczoteczki do czyszczenia lub pojemnika na olej może być przyczyną wypadku lub uszkodzenia ciała.



**W przypadku spożycia oleju nie wywołuj wymiotów. Wypij dużą ilość wody i skontaktuj się z lekarzem.**

**Jeśli olej dostanie się do oczu, natychmiast przemyj je dokładnie pod bieżącą wodą i skontaktuj się z lekarzem.**

- Niezastosowanie się do tego zalecenia może skutkować obrażeniami ciała.

## UWAGA

### ► Ochrona skóry

Nie dociskaj ostrza zbyt mocno do skóry lub ust. Nie używaj tego produktu do celu innego niż przycinanie zarostu.



Nie używaj ostrzy bezpośrednio na uszach i podrażnionej skórze (na obrzękach, ranach lub wypryskach).

- W przeciwnym razie może dojść do zranienia uszu lub nierównej powierzchni skóry.



Przed rozpoczęciem użytkowania sprawdź, czy ostrza nie są uszkodzone lub odkształcone.

- W przeciwnym razie może wystąpić uszkodzenie skóry.

### ► Przestrzegaj następujących środków ostrożności:

Nie pozwól, aby metalowe obiekty lub śmieci przylegały do wtyczki zasilania lub wtyczki urządzenia.



- Może to spowodować porażenie prądem lub pożar z powodu zwarcia.



Nie upuszczaj urządzenia ani nie narażaj na wstrząsy.

- Może to spowodować uszkodzenie ciała.



Nie owijaj przewodu wokół zasilacza w trakcie przechowywania.

- W przeciwnym razie może dojść do wyrwania przewodu na skutek naprężenia i w rezultacie spowodować pożar z powodu zwarcia.

Odcłaczaj zasilacz od gniazdka elektrycznego, gdy nie jest używany.



- W przeciwnym razie może dojść do porażenia prądem lub pożaru na skutek przebicia elektrycznego spowodowanego pogorszeniem stanu izolacji.

Odcłaczaj zasilacz lub wtyczkę urządzenia od zasilania, trzymając za wtyczkę zamiast za przewód.



- W przeciwnym razie może dojść do porażenia prądem lub uszkodzenia ciała.

### ► Postępowanie z akumulatorem wyjętym w trakcie utylizacji urządzenia



## NIEBEZPIECZEŃSTWO

• Akumulator jest przeznaczony do użytku wyłącznie z tą maszynką. Nie używaj akumulatora z innymi produktami.

• Nie ładuj akumulatora po wyjęciu go z produktu.

• Nie wrzucaj go do ognia i nie podgrzewaj.

• Nie lutuj, nie demontuj ani nie modyfikuj akumulatora.



• Nie pozwalaj, aby dodatnie i ujemne styki akumulatora zetknęły się ze sobą poprzez inne metalowe obiekty.

• Nie przenoś ani nie przechowuj akumulatora wraz z metalową biżuterią, taką jak naszyjniki i spinki do włosów.

• Nigdy nie zdzieraj powłoki.

- Może to spowodować przegrzanie, zapłon lub wybuch.



## NIEBEZPIECZEŃSTWO

**Akumulator zawiera ciecz alkaliczną. Jeśli dostanie się ona do oczu, nie należy ich pocierać. Oczy należy dokładnie przepłukać czystą wodą, np. wodą bieżącą.**



- W przeciwnym razie może nastąpić utrata wzroku.  
Należy natychmiast skontaktować się z lekarzem.



## OSTRZEŻENIE

**Po wyjęciu akumulatora nie przechowuj go w zasięgu niemowląt i małych dzieci.**



- Przypadkowe połknięcie akumulatora może skutkować uszkodzeniem ciała.  
W takim przypadku natychmiast skontaktuj się z lekarzem.

**Akumulator zawiera ciecz alkaliczną. Jeśli zetknie się ona ze skórą lub ubraniem, należy ją dokładnie spłukać czystą wodą, np. wodą bieżącą.**



- W przeciwnym razie może wystąpić uszkodzenie skóry.

## Przeznaczenie

- Zakładaj nasadkę po każdym użyciu urządzenia. W przeciwnym wypadku niemowlę może usunąć ostrze i przypadkowo je połknąć lub ostrze może się odkształcić.
- Smaruj ostrze olejem przed każdym użyciem i po każdym użyciu. (Patrz strona 195.)  
W przeciwnym wypadku może dojść do następujących problemów.
  - Trymer stępił się.
  - Czas pracy jest krótszy.
  - Głośniejszy dźwięk.
- Urządzenie może się nagrzewać podczas użycia lub ładowania. Jest to normalne.
- Obudowę należy czyścić tylko miękką ściereczką, lekko zwilżoną wodą z kranu lub wodą z dodatkiem mydła. Nie używaj rozcieńczalnika, benzyny, alkoholu ani innych substancji chemicznych.
- Przed użyciem końcówki należy sprawdzić, czy jest ona poprawnie zainstalowana. Nieprawidłowy montaż może być przyczyną zbyt krótkiego przycięcia włosów.
- Po zakończeniu użytkowania, urządzenie należy przechowywać w suchym miejscu.
- Nie używaj urządzenia do strzyżenia zwierząt.

## Opis części

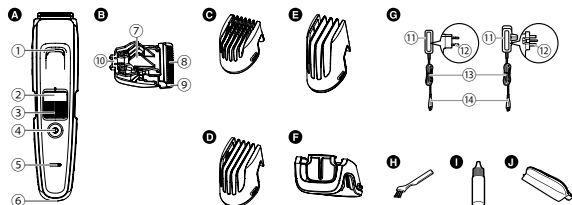

Polski

### A Korpus

- 1 Wlot wody
- 2 Wskaźnik wysokości strzyżenia
- 3 Pokrętko (Regulacja wysokości)
- 4 Włącznik zasilania
- 5 Lampka statusu ładowania
- 6 Gniazdko

### B Ostrze

- 7 Dźwignia czyszczenia
- 8 Ruchome ostrze
- 9 Ostrze nieruchome
- 10 Haczyk mocujący

### C Końcówka grzebieniowa [A] (1 mm to 10 mm)

### D Końcówka grzebieniowa [B] (11 mm to 20 mm)

### E Końcówka grzebieniowa [C] (21 mm to 30 mm)

### F Końcówka do detali [ER-GB96]

### G Zasilacz (RE9-86) (Kształt wtyczki zasilania różni się w zależności od miejsca użytkownika.)

- 11 Zasilacz
- 12 Wtyczka zasilania
- 13 Przewód
- 14 Wtyczka urządzenia

### Akcesoria

### H Szczoteczka do czyszczenia

- I Olej
- J Etui podróżne

## Ładowanie

- Wyłącz urządzenie.

### 1 Włóż wtyczkę urządzenia do gniazdka urządzenia.

### 2 Podłącz zasilacz do gniazda elektrycznego.

- Sprawdź, czy lampka statusu ładowania zapaliła się.
- Ładowanie trwa około 1 godzinę.

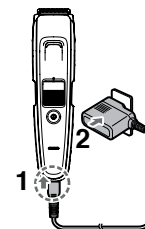

### 3 Odłącz zasilacz, gdy lampka statusu ładowania zgaśnie.

- (aby zwiększyć bezpieczeństwo i zmniejszyć pobór mocy)  
<Aby sprawdzić, czy ładowanie zakończyło się>
- Jeśli podczas ładowania wyjmiesz i ponownie podłączysz wtyczkę urządzenia, lampka statusu ładowania zapali się i wyłączy po około 5 sekundach.

### Uwagi

- Dalsze ładowanie akumulatora nie wpływa na jego wydajność.
- Jeśli podczas używania lub ładowania produktu słycać niepokojące dźwięki w radiu lub innych urządzeniach, skorzystaj z innego gniazda elektrycznego.
- Gdy urządzenie nie jest użytkowane przez ponad 6 miesięcy, akumulator rozładowuje się (możliwy np. wyciek płynu z akumulatora). W pełni ładuj akumulator co 6 miesięcy.

- Akumulator można ładować zanim zupełnie się rozładuje. Zalecamy jednak, abyś ładował maszynkę wtedy, gdy akumulator rozładuje się całkowicie. Żywotność akumulatora zależy głównie od sposobu użycia i przechowywania maszynki.
- Zalecana temperatura otoczenia podczas ładowania wynosi 0 – 35°C. Podczas użytkowania w bardzo niskiej lub w bardzo wysokiej temperaturze wydajność akumulatora może się pogorszyć lub czas ładowania może się zmienić.
- Pełne naładowanie wystarczy na około 50 minut pracy. (Praca na sucho w temperaturze 20-30°C.) Czas pracy może się różnić w zależności od częstotliwości użytkowania.
- Jeśli urządzenie jest ładowane po raz pierwszy lub nie było używane przez ponad 6 miesięcy, czas pracy może się zmienić, kontrolka ładowania akumulatora może zostać podświetlona dopiero po kilku minutach lub czas pracy może ulec skróceniu. W takim przypadku ładuj maszynkę przez ponad 8 godzin.

### Zasilanie prądem z gniazda elektrycznego

Po podłączeniu zasilacza do urządzenia w taki sam sposób jak w przypadku zasilacza i włączeniu zasilania, możesz używać urządzenia.

- Jeśli poziom naładowania akumulatora jest za niski, ostrza mogą poruszać się wolno, a nawet zatrzymać się pomimo zasilania prądem elektrycznym. W takim przypadku ładuj akumulator przez co najmniej 1 minutę.
- Akumulator rozładowuje się nawet podczas zasilania urządzenia prądem elektrycznym.

## Obsługa

- Wyłącz urządzenie.
- Smaruj ostrze olejem przed każdym użyciem i po każdym użyciu. (Patrz strona 195.)
- Nie należy używać maszynki po nałożeniu pianki do golenia lub kiedy zarost jest wilgotny. Mokra broda może przyklejać się do skóry lub tworzyć kępki, utrudniając przycinanie.
- Przed przycinaniem rozczesz włosy grzebieniem.
- Urządzenie może nie działać przy temperaturze otoczenia poniżej około 0°C.

### 1 Zamontuj wybraną końcówkę i dostosuj odpowiednio długość przycinania. (Patrz strona 192.)

- Maszynka może też być używana bez końcówki. (Długość przycinania: ok. 0,5 mm)

### 2 Naciśnij włącznik zasilania, aby włączyć zasilanie.

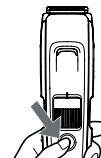

## Zdejmowanie i montowanie końcówek

- Uważaj na ręce, np. nie dotykaj ostrza, podczas zdejmowania lub montowania końcówek.

### ► Montowanie końcówki

Zatrzaśnij końcówkę na korpusie.

- Jeśli końcówka nie została zamontowana prawidłowo, ustawienie może się zmienić, przez co włosy zostaną przystrzyżone krócej.

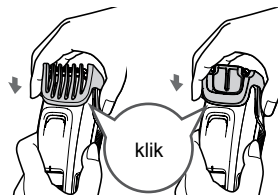

### ► Zdejmowanie końcówki

Trzymając bezpiecznie korpus urządzenia, zdejmij końcówkę z korpusu.

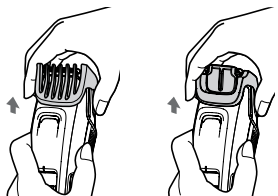

## Końcówka grzebieniowa

- Rzeczywista długość włosów po strzyżeniu będzie nieznacznie dłuższa od ustawionej.
- Ustawienia 10,5 mm lub 20,5 mm są niedostępne.
- W przypadku przycinania obfitego zarostu, obcięte włosy mogą gromadzić się wewnątrz końcówki, dlatego należy usuwać je po każdym użyciu.

### ► Używanie końcówki grzebieniowej

Zamontuj wybraną końcówkę i obróć pokrętko, aby ustawić wskaźnik wysokości strzyżenia przy pożądanej wysokości.

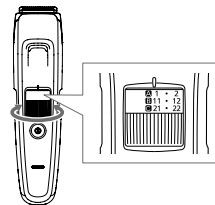

### ► Końcówka grzebieniowa [ A ]

Wskaźnik	1	•	2	•	3	•	4	•	5	•
Długość przycinania (w mm) (wartość przybliżona)	1	1,5	2	2,5	3	3,5	4	4,5	5	5,5

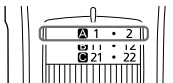

Wskaźnik	6	•	7	•	8	•	9	•	10
Długość przycinania (w mm) (wartość przybliżona)	6	6,5	7	7,5	8	8,5	9	9,5	10

### ► Końcówka grzebieniowa [ B ]

Wskaźnik	11	•	12	•	13	•	14	•	15	•
Długość przycinania (w mm) (wartość przybliżona)	11	11,5	12	12,5	13	13,5	14	14,5	15	15,5



Wskaźnik	16	•	17	•	18	•	19	•	20
Długość przycinania (w mm) (wartość przybliżona)	16	16,5	17	17,5	18	18,5	19	19,5	20

## ► Końcówka grzebieniowa [ Ⓢ ]

Wskaźnik	21	•	22	•	23	•	24	•	25	•
Długość przycinania (w mm) (wartość przybliżona)	21	21,5	22	22,5	23	23,5	24	24,5	25	25,5

Wskaźnik	26	•	27	•	28	•	29	•	30
Długość przycinania (w mm) (wartość przybliżona)	26	26,5	27	27,5	28	28,5	29	29,5	30

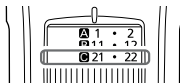

## ► Strzyżenie na równo

**Przytrzymaj urządzenie z włącznikiem zasilania skierowanym na zewnątrz, a następnie przytnij zarost, przyciskając ostrze do skóry i przesuwając urządzenie pod włos.**

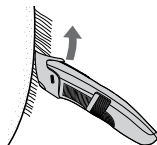

## Końcówka do detali **ER-GB96**

• Wysokości strzyżenia nie można dostosować.

### ► Używanie końcówki do detali

**Przesuń końcówkę do detali do pozycji odsłaniającej ostrze urządzenia w sposób, który ułatwi strzyżenie wybranego obszaru.**

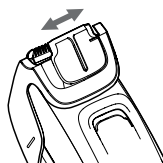

**► Przystrzyż brodę dokładnie w trudno dostępnych miejscach lub zadbaj o detale**

**Przesuwaj ostrze po skórze, aby przycinać włosy.**



## Bez końcówki

(Długość przycinania: ok. 0,5 mm)

• Urządzeniem nie przytniesz włosów do długości krótszej niż 0,5 mm.

### ► Prycinanie meszku

**Przytrzymaj urządzenie z włącznikiem zasilania skierowanym na zewnątrz, a następnie przytnij zarost, przyciskając ostrze do skóry.**

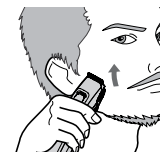

### ► Stwórz precyzyjne linie

- 1 Umieść ostrze pod odpowiednim kątem na krawędzi, tam gdzie chcesz stworzyć precyzyjną linię.**
- 2 Nie zbliżaj ostrza do miejsc, których nie chcesz przycinać. Poruszając urządzeniem od góry do dołu, ogol pożądane miejsca.**



- Powyżej i poniżej ust  
Przytrzymaj urządzenie z włącznikiem zasilania skierowanym do dołu, a następnie przesunij wzdłuż linii z ostrzem umieszczonym pod kątem 90° do skóry.

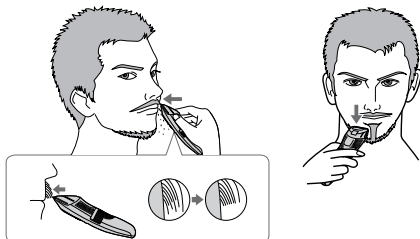

- Pełna broda  
Przytrzymaj urządzenie z włącznikiem zasilania skierowanym do dołu, ustaw ostrze pod kątem 90° do kierunku włosów, a następnie przytnij brodę i nadaj jej kształt.

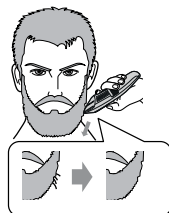

- Końce wąsów  
Przytrzymaj urządzenie z włącznikiem zasilania skierowanym na zewnątrz, a następnie przycinaj stopniowo od końców, przyciskając ostrze do skóry.



194

## Czyszczenie

- Wyczyść korpus, ostrze i końcówkę po każdym użyciu. (W przeciwnym wypadku mechanizm będzie ruszał się gorzej, a ostrze się stępi.)
- Wyłącz urządzenie.
- Odłącz korpus od zasilacza.

## Wodą

### Szybkie czyszczenie

1. Zdejmij końcówkę i włącz urządzenie.
2. Wlej wodę przez wlot wody z przodu korpusu, płucz dokładnie przez około 20 sekund, a następnie wyłącz urządzenie.

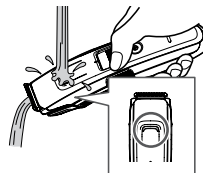

### Aby usunąć poważne zabrudzenie

1. Zdejmij końcówkę i ostrze.
2. Umyj urządzenie, ostrze i końcówki grzebieniowe pod bieżącą wodą.

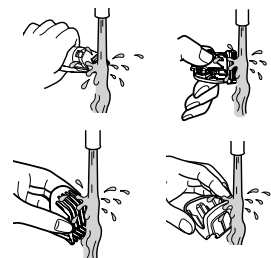

- Uważaj, aby w trakcie osuszania nie uderzyć korpusem maszyny w zlew lub inny przedmiot. Przechowywanie maszyny w wilgotnych miejscach może doprowadzić do awarii.
- Splucz wodą i potrząśnij kilka razy, aby usunąć wodę.

3. Zetrzyj wodę ręcznikiem i pozostaw do wyschnięcia.
  - Urządzenie wyschnie szybciej po wyjęciu ostrza.
4. Po wysuszeniu nanieś olej na ostrze. (Patrz bieżąca strona.)
5. Zamontuj końcówkę grzebieniową i ostrze urządzenia.



### Czyszczenie szczoteczką

1. Zdejmij końcówkę i ostrze.
2. Usuń pędzlem wszelkie resztki włosów z korpusu i wokół ostrza.
3. Usuń pędzlem wszelkie resztki włosów z przestrzeni pomiędzy ostrzem ruchomym a ostrzem nieruchomym, naciskając na dźwignię do czyszczenia w celu podniesienia ostrza ruchomego.
4. Nanieś olej na ostrze. (Patrz bieżąca strona.)
5. Zamontuj końcówkę grzebieniową i ostrze urządzenia.

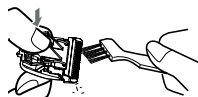

### Smarowanie

- Smaruj ostrze olejem przed każdym użyciem i po każdym użyciu.

- 1 Zdejmij ostrze. (Patrz strona 196.)
- 2 Nanieś kroplę oleju na wskazane punkty.
- 3 Zamontuj ostrze na korpusie, włącz zasilanie i pozostaw urządzenie włączone na 5 sekund.

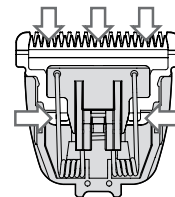

Polski

#### ► Części zamienne

Części zamienne dostępne są u sprzedawcy lub w Centrum Serwisowym.

Części zamienne dla ER-GB96/ER-GB86	Ostrze	WER9620
	Olej nawilżający	WES003P

- Nie używaj ostrzy innych niż przeznaczone do tego urządzenia, ponieważ może to spowodować nieprawidłowe działanie.
- Zalecamy stosowanie oleju Panasonic WES003P.

**Zdejmowanie ostrza**

Trzymając za korpus maszynki z włącznikiem zasilania skierowanym na zewnątrz, oprzyj kciuk o ostrza od dołu, wypchnij je z korpusu i złap ręką.

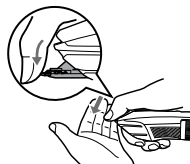
**Ponowny montaż ostrza**

Zamontuj hak ostrza (B) w zaczepie trymera (A), a następnie naciskaj go do usłyszenia kliknięcia.

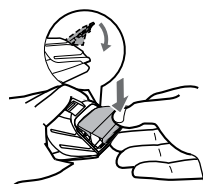
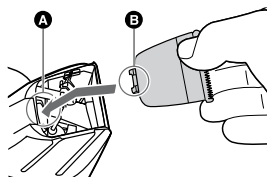
**Rozwiązywanie problemów**

Problem	Działanie
Urządzenie stępilo się. Czas pracy jest krótki.	<p>Jeśli problem się utrzymuje, należy postępować zgodnie z poniższymi procedurami:</p> <ol style="list-style-type: none"> <li>1. Naładuj urządzenie. (Patrz strona 190.)</li> <li>2. Wyczyść ostrze i nałóż na nie olej. (Patrz strony 194 i 195.)</li> <li>3. Wymień ostrze. (Patrz bieżąca strona.)</li> <li>4. Wymianę akumulatora należy zlecić autoryzowanemu centrum serwisowemu.</li> </ol>
Urządzenie przestało działać.	<p>Ładuj akumulator bez przerwy przez około 8 godzin w celu poprawienia jego działania. Jeśli nawet po pełnym naładowaniu akumulatora urządzenia można użyć tylko kilka razy, akumulator się zużył. (Pod koniec okresu eksploatacji akumulatora może z niego wyciekać płyn.) Należy skontaktować się z autoryzowanym serwisem w celu przeprowadzenia naprawy.</p>

Problem	Działanie
Nie można naładować urządzenia.	<ul style="list-style-type: none"> <li>▶ Wciśnij do końca korpusu wtyczkę urządzenia i upewnij się, że lampka statusu ładowania świeci.</li> <li>▶ Ładowanie należy przeprowadzać przy zalecanej temperaturze ładowania 0°C do 35°C.</li> </ul>
Wydaje głośny dźwięk.	<ul style="list-style-type: none"> <li>▶ Nanieś olej. (Patrz strona 195.)</li> <li>▶ Upewnij się, że ostrze jest właściwie zamontowane.</li> </ul>

Jeżeli problemy wystąpią ponownie, należy skontaktować się ze sprzedawcą lub autoryzowanym centrum serwisowym Panasonic.

## Trwałość ostrza

Trwałość ostrza zależy od częstotliwości i czasu korzystania z urządzenia.

W przypadku stosowania urządzenia przez 5 minut 10 razy w miesiącu trwałość ostrza wynosi około 3 lata. Wymień ostrza, jeśli wydajność cięcia znacznie spadnie mimo przeprowadzania odpowiedniej konserwacji.

## Żywotność akumulatora

Żywotność akumulatora będzie się różnić w zależności od częstotliwości i długości użycia. Jeśli akumulator jest ładowany raz na miesiąc, żywotność wyniesie około 3 lat. Jeśli czas działania jest znacznie krótszy nawet po pełnym naładowaniu akumulatora, akumulator się zużył.

## Wymowanie wbudowanego akumulatora

### Przed zutylizowaniem urządzenia należy wyjąć wbudowany akumulator.

Akumulator należy bezpiecznie zutylizować.

Upewnij się, że akumulator zostanie zutylizowany w oficjalnie wyznaczonym miejscu, o ile jest ono dostępne.

Ze wskazówek podanych na tym rysunku należy skorzystać tylko wówczas, gdy wyrzucamy urządzenie. Nie należy z nich korzystać podczas naprawy urządzenia. Jeżeli rozmontujesz urządzenie samodzielnie, przestanie ono być wodoszczelne, co może spowodować awarię.

- Odłącz urządzenie od zasilacza.
- Naciśnij włącznik zasilania, aby włączyć zasilanie i nie wyłączaj go, aż akumulator rozładuje się całkowicie.
- Wykonaj kroki od ① do ⑪, unieś akumulator, a następnie wyjmij go.
- Zachowaj ostrożność i dopilnuj, aby złącza dodatnie i ujemne wyjętego akumulatora nie zostały zwarte. Zaizoluj złącza taśmą izolującą.

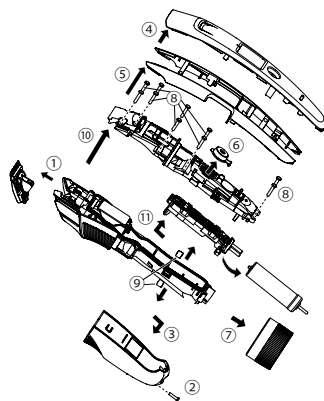

### Ochrona środowiska i recykling materiałów

Urządzenie zawiera akumulator nikielowo-metalowo-wodorkowy. Upewnij się, że akumulator zostanie zutylizowany w oficjalnie wyznaczonym miejscu, o ile jest ono dostępne.

### Dane techniczne

Źródło zasilania	Patrz tabliczka znamionowa na zasilaczu. (Automatyczne przetwarzanie napięcia)
Napięcie pracy silnika	1,2 V $\equiv$
Czas ładowania	Okolo 1 godzinę
Poziom hałasu	65 (dB(A) re 1 pW)

Produkt przeznaczony wyłącznie do użytku domowego.

198

### Pozbywanie się zużytych urządzeń elektrycznych i elektronicznych oraz baterii Dotyczy wyłącznie obszaru Unii Europejskiej oraz krajów posiadających systemy zbiórki i recyklingu



Niniejsze symbole umieszczane na produktach, opakowaniach i/lub w dokumentacji towarzyszącej oznaczają, że nie wolno mieszać zużytych urządzeń elektrycznych i elektronicznych oraz baterii z innymi odpadami domowymi/komunalnymi. W celu zapewnienia właściwego przetwarzania, utylizacji oraz recyklingu zużytych urządzeń elektrycznych i elektronicznych oraz zużytych baterii, należy oddawać je do wyznaczonych punktów gromadzenia odpadów zgodnie z przepisami prawa krajowego.

Poprzez prawidłowe pozbywanie się zużytych urządzeń elektrycznych i elektronicznych oraz zużytych baterii pomagasz oszczędzać cenne zasoby naturalne oraz zapobiegać potencjalnemu negatywnemu wpływowi na zdrowie człowieka oraz na stan środowiska naturalnego.

W celu uzyskania informacji o zbiórce oraz recyklingu zużytych urządzeń elektrycznych i elektronicznych oraz baterii prosimy o kontakt z władzami lokalnymi.

Za niewłaściwe pozbywanie się tych odpadów mogą grozić kary przewidziane przepisami prawa krajowego.



### Dotyczy symbolu baterii (symbol poniżej)

Ten symbol może występować wraz z symbolem pierwiastka chemicznego. W takim przypadku wymagania Dyrektywy w sprawie określonego środka chemicznego są spełnione.

# Panasonic

Provozní pokyny  
(Domácí) Akumulátorový zastříhovač vousů na střídavý proud  
Model č. ER-GB96/ER-GB86

Česky

## Obsah

<b>Bezpečnostní opatření .....</b>	<b>202</b>	Řešení potíží .....	212
Zamýšlené použití .....	205	Životnost břitů .....	213
Identifikace součástí .....	206	Životnost baterie .....	213
Nabíjení .....	206	Vyjmutí vestavěné dobíjecí baterie .....	213
Jak používat .....	207	Specifikace .....	214
Čištění .....	210		

Děkujeme vám za zakoupení tohoto produktu Panasonic.  
**Před zahájením provozu tohoto přístroje si přečtěte všechny tyto pokyny a uložte je pro budoucí použití.**

## Varování

- Tento spotřebič smí být používán dětmi ve věku od 8 let, stejně jako osobami se sníženými fyzickými, smyslovými nebo duševními schopnostmi nebo bez zkušeností a znalostí, pokud jsou pod dohledem nebo byly instruovány o bezpečném použití spotřebiče a chápou rizika, k nimž může dojít. Děti si se spotřebičem nesmějí hrát. Čištění a uživatelskou údržbu nesmí provádět děti bez dozoru.
- Přívodní kabel nelze nahradit. Je-li kabel poškozen, je třeba napájecí adaptér vyhodit.

- Následující symbol znamená, že je vhodný pro čištění pod tekoucí vodou.



- Nečistěte vodou, pokud je síťový adaptér připojen.
- S tímto produktem nepoužívejte žádný jiný, než dodaný síťový adaptér.

S dodaným síťovým adaptérem také nepoužívejte žádný jiný produkt. (Viz strany 206.)

- Následující symbol znamená, že pro připojení elektrického spotřebiče k síti je vyžadován konkrétní odnímatelný zdroj napájení. Poblíž symbolu je označen odkaz na typ zdroje napájení.





## Bezpečnostní opatření



Následující bezpečnostní opatření vždy dodržujte pro snížení rizika zranění, ztráty života, úrazu elektrickým proudem, požáru a poškození majetku.

### Vysvětlení použitých symbolů

Následující symboly jsou použity pro označení a popis stupně nebezpečí, zranění a poškození majetku, způsobené ignorováním upozornění a nesprávným používáním.

 <b>NEBEZPEČÍ</b>	Označuje potenciální riziko, které skončí vážným zraněním nebo úmrtím.
 <b>VAROVÁNÍ</b>	Označuje potenciální riziko, které může skončit vážným zraněním nebo úmrtím.
 <b>UPOZORNĚNÍ</b>	Upozorňuje na potenciální nebezpečí, které může skončit lehkým zraněním nebo škodou na majetku.

Následující symboly jsou používány pro klasifikaci a popis typů instrukcí, které je nutno dodržovat.

	Tento symbol se používá pro upozornění uživatelů na konkrétní postup, který nesmí být prováděn.
	Tento symbol se používá pro upozornění uživatelů na konkrétní postup, který musí být dodržen v zájmu bezpečného provozu zařízení.

## **VAROVÁNÍ**

### ► Tento produkt

**Tento produkt má vestavěnou dobijecí baterii.**



**Nevhazujte ji do ohně a nevystavujte ji žáru.**

- Takové chování může způsobit únik kapaliny, přehřátí nebo explozi.

**Produkt neupravujte ani neopravujte.**



- Takové chování může způsobit požár, úraz elektrickým proudem nebo zranění.

→ Ohledně oprav (výměna baterie atd.) se obraťte na autorizované servisní středisko.

**S výjimkou jeho likvidace produkt nikdy nerozebírejte.**



- Takové chování může způsobit požár, úraz elektrickým proudem nebo zranění.

### ► V případě jakékoliv abnormality nebo selhání

**Dojde-li k nějaké abnormalitě nebo poruše, přestaňte okamžitě přístroj používat a odpojte adaptér.**

- Nedodržení tohoto pokynu může způsobit požár, úraz elektrickým proudem nebo zranění.

**<Případy abnormality nebo selhání>**

• **Hlavní jednotka nebo síťový adaptér jsou zdeformované nebo abnormálně horké.**

• **Z hlavní jednotky nebo síťového adaptéru je cítit spálená elektroinstalace.**

• **Z hlavní jednotky nebo ze síťového adaptéru se během používání nebo nabíjení ozývají abnormální zvuky.**

→ Okamžitě vyžádejte kontrolu nebo opravu v autorizovaném servisním středisku.



# VAROVÁNÍ

## ► Napájení



**Napájecí adaptér do zásuvky nezapojujte ani jej neodpoujte mokřými rukama.**

- Takové chování může způsobit úraz elektrickým proudem nebo zranění.

**Napájecí adaptér neponořujte do vody, ani jej neomývejte vodou.**

**Napájecí adaptér neumísťujte nad umývadlo nebo vanu, které jsou naplněny vodou, nebo do jejich blízkosti.**



**Spotřebič nikdy nepoužívejte, je-li napájecí adaptér poškozen, nebo je-li napájecí vidlice připojena k zásuvce volně.**

**Kabel nepoškozujte, neupravujte jej ani silně neohýbejte, netahejte za něj ani jím nekrutěte. Nepokládejte na něj nic těžkého a vyvarujte se jeho skřipnutí.**

- Takové chování může způsobit úraz elektrickým proudem nebo požár v důsledku zkratu.



**Nepoužívejte způsobem, přesahujícím jmenovité napětí nebo vedení zásuvky elektrické sítě.**

- Překročení napětí připojením příliš mnoha zástrček k jedné zásuvce elektrické sítě může způsobit požár v důsledku přehřátí.



**Vždy dbejte na to, aby byl spotřebič provozován s napájecím zdrojem, odpovídajícím nominálnímu napětí vyznačenému na napájecím adaptéru.**

**Adaptér plně zasuňte.**

- Nedodržení tohoto pokynu může způsobit požár nebo úraz elektrickým proudem.



**Při čištění vždy odpojte adaptér z elektrické zásuvky.**

- Pokud tak neučiníte, může dojít k úrazu elektrickým proudem nebo zranění.



**Pravidelným čištěním síťové zástrčky i zásuvky spotřebiče zabráníte hromadění prachu.**

- Pokud tak neučiníte, může dojít ke vzniku požáru v důsledku závady izolace, způsobené vlhkostí. Adaptér odpojte a otřete jej suchým hadříkem.

## ► Prevence nehod



**Neskladujte v dosahu dětí nebo kojenců. Nedovolte jim přístroj používat.**

- Vložení bříty, čistícího kartáčku nebo nádoby s olejem do úst může způsobit nehodu nebo zranění.



**Při náhodném požití oleje nevyvolávejte zvracení. Vypijte velké množství vody a kontaktujte lékaře.**

**Pokud se olej dostane do kontaktu s očima, okamžitě je důkladně propláchněte tekoucí vodou a kontaktujte lékaře.**

- Nedodržení tohoto pokynu může způsobit fyzické problémy.

## UPOZORNĚNÍ

### ► Ochrana pokožky

Břítem na kůži nebo rty netlačte silně.  
Produkt nepoužívejte k jiným účelům než k zastříhování vousů.



Břit nepřikládejte přímo na uši nebo drsnou kůži (např. jizvy, zranění nebo znaménka).  
- V opačném případě může dojít ke zranění uší nebo k poškození kůže.



Před použitím zkontrolujte, zda bříty nejsou poškozené nebo deformované.  
- V opačném případě může dojít ke zranění pokožky.

### ► Vezměte na vědomí následující bezpečnostní opatření:



Nedovoďte, aby se do zástrčky nebo do zásuvky spotřebiče dostaly kovové předměty nebo smetí.  
- Takové chování může způsobit úraz elektrickým proudem nebo požár v důsledku zkratu.



Přístroj nepouštějte na zem, ani jej nevystavujte nárazům.  
- Mohlo by dojít ke zranění.



Při skladování nenamotávejte kabel kolem adaptéru.  
- Takové počínání může způsobit zlomení kabelu pod tlakem a následný požár v důsledku zkratu.

**Pokud spotřebič nepoužíváte, vypojte adaptér ze zásuvky elektrické sítě.**



- Nedodržení tohoto pokynu může způsobit úraz elektrickým proudem nebo požár v důsledku probíjení elektřiny, způsobeného poškozením izolace.

**Adaptér nebo zástrčku spotřebiče odpojte tak, že nedržíte kabel, ale adaptér nebo zástrčku spotřebiče.**



- Nedodržení tohoto pokynu může způsobit úraz elektrickým proudem nebo zranění.

### ► Manipulace s vyjmutou baterií při likvidaci



## NEBEZPEČÍ

- Nabíjecí baterie je určena k použití výhradně s tímto spotřebičem. Baterii nepoužívejte s žádnými jinými produkty.
- Baterii nenabíjejte poté, kdy byla z produktu vyjmuta.
- Nevhazujte ji do ohně a nevystavujte žáru.
- Baterii nepájejte, nerozebírejte ani neupravujte.
- Kladný a záporný pól baterie vzájemně nepropojte pomocí jiných kovových předmětů.
- Baterii nepřeppravujte ani neskladujte společně s kovovými šperky, jako jsou náhrdelníky a vlásenky.
- Z válcové baterie nikdy neloupejte obal.
- Takové chování může způsobit únik kapaliny, přehřátí nebo explozi.



## NEBEZPEČÍ

**Baterie obsahuje zásaditou kapalinu. Pokud se kapalina z baterie dostane do kontaktu s očima, oči si netřete a důkladně je vypláchněte čistou vodou, například kohoutkovou.**

- V opačném případě může dojít ke ztrátě zraku.  
Neprodleně se obraťte na lékaře.



## VAROVÁNÍ

**Po vyjmutí nabíjecí baterii nenechávejte v dosahu dětí či kojenců.**



- V případě náhodného požití baterie hrozí nebezpečí zranění.

Pokud k tomu dojde, neprodleně se obraťte na lékaře.



**Baterie obsahuje zásaditou kapalinu. Pokud se dostane do kontaktu s pokožkou nebo oblečením, vypláchněte ji čistou vodou, například kohoutkovou.**

- V opačném případě může dojít ke zranění pokožky.

## Zamýšlené použití

- Nezapomeňte po každém použití nasadit nástavec. Jinak by mohly děti břit sejmout a nechtěně jej spolknout, nebo by se břit mohl deformovat.
- Před a po každém použití naneste na břit olej. (Viz strany 211.)  
Pokud olej neaplikujete, může dojít k následujícím problémům.
  - Spotřebič se může otupit.
  - Kratší provozní doba.
  - Hlasitější zvuk.
- Spotřebič se při provozu nebo nabíjení může zahřát. To je normální.
- Plášť čistěte jen použitím měkkého hadříku, navlhčeného ve vodě z vodovodu nebo mýdlové vodě z vodovodu. Nepoužívejte ředidlo, benzín, líh nebo jiné chemikálie.
- Před použitím nástavce zkontrolujte, zda je správně nasazen. Při nedodržení tohoto pokynu může dojít k příliš krátkému zastřížení vlasů.
- Spotřebič po použití skladujte na místě s nízkou vlhkostí.
- Strojek nepoužívejte na zvířatech.

## Identifikace součástí

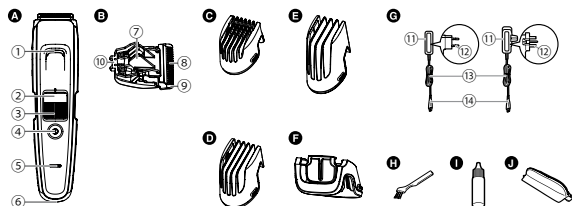

### A Tělo přístroje

- 1 Přívod vody
- 2 Orientační značka výšky stříhu
- 3 Volič (ovládání nastavení výšky)
- 4 Hlavní vypínač
- 5 Indikátor stavu nabíjení
- 6 Zdiřka

### B Břit

- 7 Čisticí páčka
- 8 Pohyblivý břit
- 9 Pevný břit
- 10 Montážní háček

### C Hřebenový nástavec [A]

(1 až 10 mm)

### D Hřebenový nástavec [B]

(11 až 20 mm)

### E Hřebenový nástavec [C]

(21 až 30 mm)

### F Nástavec pro jemné zastříhování ER-GB96

### G Adaptér střídavého proudu (RE9-86) (Tvar síťové zástrčky se liší v závislosti na oblasti.)

- 11 Adaptér
- 12 Napájecí konektor
- 13 Kabel
- 14 Zástrčka spotřebiče

### Příslušenství

#### H Čisticí kartáček

#### I Olej

#### J Cestovní pouzdro

Česky

206

## Nabíjení

- Vypněte spotřebič.

### 1 Připojte zástrčku do zdiřky spotřebiče.

### 2 Zapojte adaptér do zásuvky.

- Zkontrolujte, zda indikátor stavu nabíjení svítí.
- Nabíjení je dokončeno přibližně po 1 hodině.

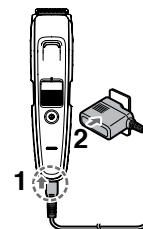

### 3 Až kontrolka stavu zhasne, adaptér odpojte.

(z bezpečnostních důvodů i kvůli snížení spotřeby energie)

<Pro kontrolu, zda je nabíjení dokončeno>

- Pokud během nabíjení připojku od spotřebiče odpojíte a znovu připojíte, kontrolka stavu nabíjení se rozsvítí a asi po 5 sekundách zhasne.

#### Poznámky

- Trvalé nabíjení baterie její výkonnost neovlivní.
- Pokud při použití nebo nabíjení produktu dochází k šumění rádia nebo jiných zdrojů, přesuňte se při používání produktu na jiné místo.
- Pokud spotřebič nepoužíváte po dobu 6 a více měsíců, dojde k oslabení baterie (únik kapaliny atd.). Jednou za 6 měsíců baterii plně nabijte.
- Baterii můžete nabíjet i dříve, než je zcela vybitá. Nicméně se doporučuje nabíjet, až je baterie zcela vybitá. Životnost baterie velmi závisí na faktorech, jako jak je používána a skladována.

- Doporučená okolní teplota pro nabíjení je 0 - 35 °C. V extrémně nízkých nebo vysokých teplotách se může výkon baterie snížit, nebo se změní doba nabíjení.
- Plně nabití poskytne dostatek energie pro přibližně 50 minut provozu. (Při použití nasucho a při teplotě 20 - 30 °C)  
Provozní doba se může lišit v závislosti na četnosti použití.
- Při prvním nabíjení spotřebiče, nebo pokud nebyl používán déle než 6 měsíců, se může změnit doba nabíjení, nebo se stav indikátor stavu nabíjení nemusí několik minut rozsvítit, nebo se může zkrátit provozní doba přístroje. V těchto případech nabíjejte zastříhovač déle než 8 hodin.

### Provoz na střídavý proud

- Pokud síťový adaptér do spotřebiče zapojíte stejně jako při nabíjení, a spotřebič zapnete, můžete zastříhovač používat.
- Je-li zbývající kapacita baterie je příliš nízká, mohou se břity pohybovat pomalu, nebo se mohou i zastavit, a to i během provozu na střídavý proud. V tomto případě baterii 1 nebo více minut nabíjejte.
  - Baterie se vybije i během provozu na střídavý proud.

## Jak používat

- Vypněte spotřebič.
- Před a po každém použití na břit naneste olej. (Viz strana 211.)
- Přístroj nepoužívejte s nanesenou holicí pěnou nebo na mokré vousy.  
Mokré vousy se mohou k pokožce přilepit nebo se slepí k sobě, což zastříhování ztíží.
- Před zastříhováním si pročešte knír hřebenem.
- Při okolní teplotě nižší než cca 0 °C nemusí přístroj fungovat.

### 1 Nasaďte požadovaný nástavec a podle potřeby nastavte výšku stříhu. (Viz strana 208.)

- Přístroj můžete použít i bez nástavce.  
(Výška stříhu: cca. 0,5 mm)

### 2 Napájení zapněte stiskem tlačítka napájení.

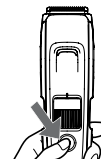

Česky

## Demontáž a montáž nástavců

- Dbejte na to, abyste si při snímání nebo nasazování nástavce neporanili ruce ap.

### ► Montáž nástavce

Nástavec na tělo přístroje nasadte tak, až zaklapne.

- Pokud není nástavec nasazen správně, může se během používání posunout a stříhat příliš.

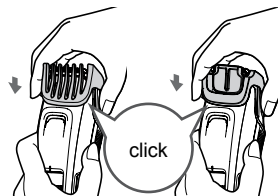

### ► Demontáž nástavce

Bezpečně uchopte hlavní část a sejměte z ní nástavec.

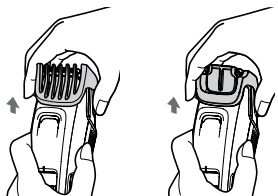

## Hřebenový nástavec

- Skutečná délka vlasů bude o něco větší než nastavená výška.
- Nastavení 10,5 mm nebo 20,5 mm není k dispozici.
- Pokud stříháte delší vousy, mohou se odstříhané vousy v nástavci nahromadit, proto po každém použití zastříženě kousky vysypte.

- Jak používat hřebenový nástavec  
Nasadte požadovaný nástavec a voličem pro nastavení značky výšky stříhu otočte na požadovanou výšku.

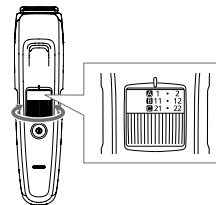

### ► Hřebenový nástavec [ A ]

Indikátor	1	•	2	•	3	•	4	•	5	•
Výška stříhu (mm) (přibližně)	1	1,5	2	2,5	3	3,5	4	4,5	5	5,5

Indikátor	6	•	7	•	8	•	9	•	10
Výška stříhu (mm) (přibližně)	6	6,5	7	7,5	8	8,5	9	9,5	10

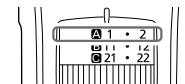

### ► Hřebenový nástavec [ B ]

Indikátor	11	•	12	•	13	•	14	•	15	•
Výška stříhu (mm) (přibližně)	11	11,5	12	12,5	13	13,5	14	14,5	15	15,5

Indikátor	16	•	17	•	18	•	19	•	20
Výška stříhu (mm) (přibližně)	16	16,5	17	17,5	18	18,5	19	19,5	20

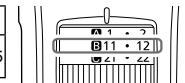

## ► Hřebenový nástavec [ G ]

Indikátor	21	•	22	•	23	•	24	•	25	•
Výška stříhu (mm) (přibližně)	21	21,5	22	22,5	23	23,5	24	24,5	25	25,5

Indikátor	26	•	27	•	28	•	29	•	30
Výška stříhu (mm) (přibližně)	26	26,5	27	27,5	28	28,5	29	29,5	30

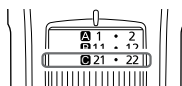

► **Zastříhování na rovnoměrnou délku**  
**Spotřebič držte tak, aby spínač směřoval vzhůru; stříhejte tak, aby se břit dotýkal pokožky, a spotřebičem přejíždějte proti růstu vousů.**

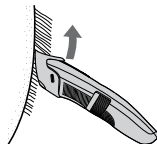

## Nástavec pro jemné zastříhování ER-GB96

- Výšku stříhu nelze nastavovat.
- **Jak používat nástavec pro jemné zastříhování**

**Nástavec pro jemné zastříhování posuňte pro přepnutí pozice břítu tak, aby byl vysunut v závislosti na místě, které chcete stříhat.**

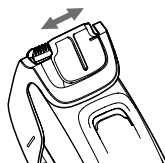

► **Vousy zastříhujte v jednotlivých částech nebo do přesného tvaru**

**Při zastříhování přejíždějte břitem po pokožce.**



## Bez nástavce

(Výška stříhu: cca. 0,5 mm)

- Spotřebič nedokáže vlasy stříhat na délku menší než 0,5 mm.

► **Zastříhování jemných chlupů**  
**Držte spotřebič tak, aby spínač směřoval ven, a zastříhujte během kontaktu břítu s pokožkou.**



► **Vytváření přesných linií**

- 1 Přiložte břit v pravém úhlu na začátek místa, odkud chcete přesnou linii vést.**
- 2 Posuňte břit směrem dolů a od z oblasti, kterou chcete ponechat, a odstříhnete zbylé vousy.**



Česky

- **Nad a pod rty**  
Držte spotřebič se spínačem dole, a stříhejte přes linii s břitem v úhlu 90 ° k pokožce.

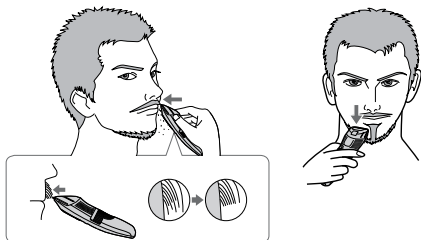

Česky

- **Plnovous**  
Držte spotřebič se spínačem dole, a při udržování břitu v úhlu 90° ke směru vousů vousy podle potřeby zastříhujte a tvarujte.

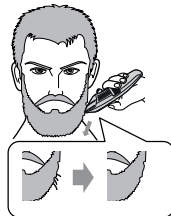

- **Konce kníru**  
Spotřebič držte tak, aby spínač směřoval ven, a zastříhujte postupně od konců tak, aby se břit blížil k pokožce.



## Čištění

- Hlavní část, břit a nástavec po každém použití očistěte. (Nebude-li vyčištěný, bude pohyb slabý a čepel se ztupí.)
- Vypněte spotřebič.
- Odpojte hlavní část od síťového adaptéru.

## Vodou

### Odstraňování menších nečistot

1. Sejměte nástavec a spotřebič zapněte.
2. Do otvoru pro přívod vody v přední straně hlavní části pusťte vodu, asi 20 sekund přístroj důkladně oplachujte a potom spotřebič vypněte.

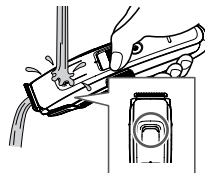

### Odstraňování větších nečistot

1. Sejměte nástavec a břit.
2. Spotřebič, čepel a nástavec očistěte pod tekoucí vodou.

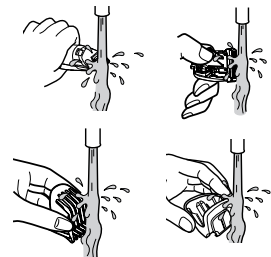

- Dávejte pozor, abyste při vytřepávání vody hlavní jednotkou neudeřili o umyvadlo nebo jakýkoli jiný předmět. Nedodržení tohoto pokynu může způsobit poruchu.
- Opláchněte jej vodou a několikrát jím zatřeste, abyste vodu odstranili.

3. Setřete vodu ručníkem a nechte oschnout.
  - Se sejmутým břitem přístroj uschne rychleji.
4. Po uschnutí na břit aplikujte olej. (Viz tato stránka.)
5. Nasaďte nástavec a břit na spotřebič.



## Kartáčkem

1. Sejměte nástavec a břit.
2. Smeťte všechny ústřížky vlasů z těla přístroje a z okolí břítu.

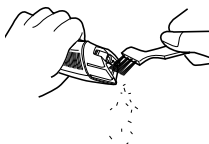

3. Při stisku čistící páčky pro zvednutí pohyblivého břítu smeťte všechny zbytky vlasů mezi nepohyblivým a pohyblivým břitem.

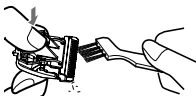

4. Naneste na břit olej. (Viz tato stránka.)
5. Nasaďte nástavec a břit na spotřebič.

## Mazání

- Před a po každém použití naneste na břit olej.

- 1 Sejměte břit. (Viz strany 212.)
- 2 Na každý z označených bodů naneste jednu kapku oleje.
- 3 Nasaďte čepel na hlavní část, zapněte napájení a nechte jej běžet asi 5 sekund.

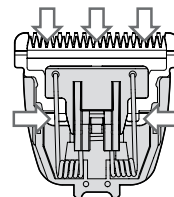

### ► Náhradní díly

Náhradní díly jsou dostupné u vašeho prodejce nebo v servisní centru.

Náhradní díl pro ER-GB96/ER-GB86	Břit	WER9620
	Mazací olej	WES003P

- Nepoužívejte jiný břit než k tomu určený, protože by mohl dojít ke zhoršení výkonu.
- Doporučujeme mazací olej Panasonic WES003P.

Česky

### Sejmutí břitů

Uchopte hlavní část tak, aby byl přepínač nahoře, a zatlačte na čepel palcem. Čepel zachyťte druhou rukou.

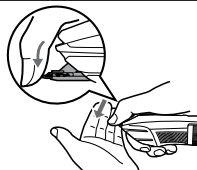

### Opětovné nasazení břitů

Připevněte připevňovací háček (B) k úchytku břitů zastříhovače (A) a zatlačte, dokud neuslyšíte cvaknutí.

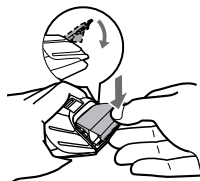
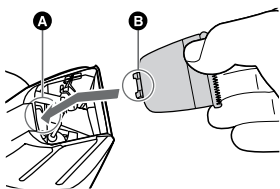

Česky

## Řešení potíží

Problém	Akce
Spotřebič se může otupit.	Dokud se problémy nevyřeší, postupujte podle všech následujících kroků: <ol style="list-style-type: none"><li>1. Nabijte spotřebič. (Viz strany 206.)</li><li>▶ 2. Břit očistěte a naneste na něj olej. (Viz stránky 210 a 211.)</li><li>3. Vyměňte břit. (Viz tato stránka.)</li><li>4. Baterii nechte vyměnit v autorizovaném servisním středisku.</li></ol>
Provozní doba je krátká.	
Spotřebič přestal fungovat.	Baterii pro oživení nepřetržitě nabíjejte přibližně 8 hodin. Pokud i po nabití máte k dispozici jen několik použití, baterie dosáhla konce životnosti. (Ke konci životnosti baterie může vlivem rozkladu dojít k úniku kapaliny.) ▶ Ohledně opravy kontaktujte autorizované servisní středisko.
Spotřebič nelze nabít.	Zástrčku spotřebiče pevně zasuňte do hlavní části a ujistěte se, zda kontrolka stavu nabíjení svítí. ▶ Dobíjejte v rámci doporučené teploty pro dobíjení 0 °C až 35 °C.

Problém	Akce
Vydává hlasitý zvuk.	▶ Naneste olej. (Viz strany 211.)
	▶ Zkontrolujte, zda je břit správně vložen.

Nelze-li problémy vyřešit, kontaktujte obchod, v němž jste výrobek zakoupili, nebo servisní centrum autorizované společností Panasonic, a požádejte o opravu.

## Životnost břítu

Životnost břítu se liší podle četnosti a délky používání spotřebiče.

Pokud například spotřebič používáte desetkrát měsíčně po dobu 5 minut, břit vydrží asi 3 roky. Pokud se i navzdory dobré údržbě významně sníží účinnost stříhu, čepele vyměňte.

## Životnost baterie

Životnost baterie závisí na četnosti a délce používání. Pokud se baterie nabíjí jednou měsíčně, provozní životnost bude přibližně 3 roky.

Je-li provozní doba výrazně kratší i po úplném nabití, baterie dosáhla konce životnosti.

## Vyjmutí vestavěné dobíjecí baterie

**Vestavěnou dobíjecí baterii před likvidací přístroje vyjměte.**

Baterie musí být zlikvidována bezpečným způsobem. Zajistěte likvidaci baterie na některém z oficiálně určených míst, je-li takové místo k dispozici.

Tento obrázek smí být použit jen při likvidaci spotřebiče, a nesmí být použit pro jeho opravu. Pokud spotřebič rozeberete sami, nebude již vodotěsný, což může způsobit jeho selhání.

- Spotřebič odpojte od síťového adaptéru.
- Zastříhovač zapněte stiskem vypínače a nechte jej pracovat, dokud se baterie zcela nevybíje.
- Proveďte kroky ① až ⑩, a potom baterii zvedněte a vyjměte ji.
- Dbejte na to, abyste kladný a záporný pól vyjímané baterie nezkratovali, a póly izolujte použitím lepicí pásky.

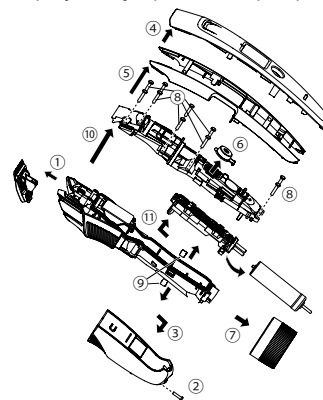

Česky

### Ochrana životního prostředí a recyklace materiálů

Tento spotřebič obsahuje nikl-metalhydridovou baterii. Zajištěte likvidaci baterie na některém z oficiálně určených míst, je-li takové místo k dispozici.

## Specifikace

Zdroj napájení	Viz typový štítek na adaptéru střídavého proudu. (Automatický převod napětí)
Napětí motoru	1,2 V $\overline{\text{---}}$
Doba nabíjení	Cca 1 hodina
Vzduchem šířený hluk	65 (dB(A) re 1 pW)

Tento produkt je určen pouze pro domácí použití.

### Likvidace použitých zařízení a baterií Jen pro státy Evropské unie a země s fungujícím systémem recyklace a zpracování odpadu.



Tyto symboly na výrobcích, jejich obalech a v doprovodné dokumentaci upozorňují na to, že se použité elektrické a elektronické zařízení, včetně baterií, nesmějí likvidovat jako běžný komunální odpad.

Aby byla zajištěna správná likvidace a recyklace použitých výrobků a baterií, odevzdávejte je v souladu s národní legislativou na příslušných sběrných místech.

Správnou likvidací přispějete k úspoře cenných přírodních zdrojů a předejdete možným negativním dopadům na lidské zdraví a životní prostředí.

O další podrobnosti o sběru a recyklaci odpadu požádejte místní úřady.

Při nesprávné likvidaci tohoto druhu odpadu se vystavujete postihu podle národní legislativy.



### Poznámka k symbolu baterie (značka pod symbolem)

Tento symbol může být použit v kombinaci s chemickou značkou. Takový případ je v souladu s požadavky směrnice pro chemické látky.

# Panasonic

## Návod na obsluhu Sieťový/nabíjateľný zastrihávač brady (na domáce použitie)

Č. Modelu ER-GB96/ER-GB86

### Obsah

<b>Bezpečnostné opatrenia .....</b>	<b>218</b>	Riešenie problémov .....	228
Určené použitie .....	221	Životnosť čepelí .....	229
Opis jednotlivých častí .....	222	Životnosť batérie .....	229
Nabíjanie .....	222	Výmena zabudovanej nabíjateľnej batérie ...	229
Používanie .....	223	Technické údaje .....	230
Čistenie .....	226		

Ďakujeme, že ste zakúpili výrobok značky Panasonic.

**Pred používaním tejto jednotky si v celom rozsahu prečítajte tento návod na obsluhu a uschovajte ho na možnú potrebu v budúcnosti.**

Slovensky

## Výstraha

- Deti vo veku 8 rokov a viac a osoby so zníženými fyzickými, zmyslovými alebo duševnými schopnosťami alebo nedostatočnými skúsenosťami a vedomosťami môžu používať tento prístroj pod dohľadom, alebo ak boli oboznámené o používaní prístroja bezpečným spôsobom a poznajú riziká spojené s používaním prístroja. Deti sa nesmú s prístrojom hrať. Čistenie a používateľskú údržbu nesmú vykonávať deti bez dohľadu.
- Napájací kábel nemožno vymeniť. Ak dôjde k poškodeniu kábla, adaptér na striedavý prúd je nutné zneškodniť.

- Nasledujúci symbol znamená možnosť čistenia pod tečúcou vodou z vodovodu.



- Nečist'ite vodou, ak je pripojený adaptér na striedavý prúd.
- Nepoužívajte iný, len dodaný adaptér na striedavý prúd. Taktiež v spojení s adaptérom na striedavý prúd nepoužívajte žiadny iný výrobok. (Pozrite si stranu 222.)
- Nasledujúci symbol znamená, že na pripojenie elektrického prístroja k elektrickej sieti je potrebné používať odpojiteľnú napájaciu jednotku. Typ napájacej jednotky je uvedený pri symbole.





## Bezpečnostné opatrenia



Na zníženie rizika poranení, smrti, zasiahnutia elektrickým prúdom, požiaru a poškodenia majetku vždy dodržiavajte nasledujúce bezpečnostné opatrenia.

### Vysvetlenie symbolov

Nasledujúce symboly sa používajú na klasifikovanie a opis stupňa rizika, poranenia a poškodenia majetku v dôsledku nerešpektovania označení a nesprávneho používania.

 <b>NEBEZPEČENSTVO</b>	Označuje potenciálne riziko s dôsledkom vážneho poranenia alebo smrti.
 <b>VÝSTRAHA</b>	Označuje potenciálne riziko, ktorého dôsledkom môže byť vážne poranenie alebo smrť.
 <b>UPOZORNENIE</b>	Označuje riziko, ktorého dôsledkom môže byť menšie poranenie alebo poškodenie majetku.

Nasledujúce symboly sa používajú na klasifikovanie a opis typov pokynov, ktoré je nutné dodržiavať.

	Tento symbol sa používa na upozornenie používateľov na špecifický prevádzkový postup, ktorý sa nesmie vykonať.
	Tento symbol sa používa na upozornenie používateľov na špecifický prevádzkový postup, ktorý sa musí dodržiavať na bezpečné používanie jednotky.

## **VÝSTRAHA**

### ► Tento výrobok

**Tento výrobok obsahuje zabudovanú nabíjateľnú batériu. Nevhadzujte do ohňa ani nevystavujte účinkom tepla.**



- V opačnom prípade môže dôjsť k prehrievaniu, zapáleniu alebo explózií.

**Výrobok neupravujte ani neopravujte.**



- V opačnom prípade môže dôjsť k požiaru, zasiahnutiu elektrickým prúdom alebo poraneniu.  
→ O opravu požiadajte autorizované servisné stredisko (výmena batérie a pod.).

**Výrobok nikdy nerozoberajte, len pri jeho likvidácii.**



- V opačnom prípade môže dôjsť k požiaru, zasiahnutiu elektrickým prúdom alebo poraneniu.

### ► V prípade výskytu nezrovnalosti alebo poruchy

**V prípade výskytu nezrovnalosti alebo poruchy okamžite prestaňte prístroj používať a odpojte adaptér.**

- Opomenutím môže dôjsť k požiaru, zasiahnutiu elektrickým prúdom alebo poraneniu.

**<Prípady nezrovnalostí alebo porúch>**



- Hlavná jednotka alebo adaptér na striedavý prúd sú deformované alebo neštandardne horúce.
- Z hlavnej jednotky alebo z adaptéra na striedavý prúd cítiť zápach spálenia.
- Počas používania alebo nabíjania hlavnej jednotky alebo adaptéra na striedavý prúd počuť neštandardný zvuk.

→ Okamžite požiadajte autorizované servisné stredisko o vykonanie kontroly alebo opravy.

# **VÝSTRAHA**

## ► Napájanie



**Adaptér nepripájajte ani neodpájajte z elektrickej zásuvky mokrymi rukami.**

- V opačnom prípade môže dôjsť k zasiahnutiu elektrickým prúdom alebo poraneniu.

**Adaptér na striedavý prúd neponárajte do vody, ani ho vodou neumývajte.**

**Nepoužívajte adaptér na striedavý prúd nad alebo v blízkosti umývadla alebo vane napustenej vodou. Prístroj nikdy nepoužívajte, ak je adaptér na striedavý prúd poškodený alebo ak elektrická zástrčka nie je pevne zasunutá v elektrickej zásuvke.**



**Nepoškodzujte, neupravujte, nasilu neohýbajte, nenaťahujte ani nestáčajte kábel.**

**Taktiež na kábel nič ťažké nekladte a zabráňte jeho privretiu.**

- V opačnom prípade môže dôjsť k zasiahnutiu elektrickým prúdom alebo k požiaru v dôsledku skrátu.

**Výrobok nikdy nepoužívajte pri prekročení menovitých hodnôt elektrickej zásuvky alebo kabeláže.**



- Prekročenie menovitých hodnôt pripojením viacerých zástrčiek k jednej elektrickej zásuvke môže spôsobiť požiar v dôsledku prehrievania.

**Prístroj vždy pripájajte len zdroju elektrickej energie so zhodným menovitým napätím, aké je uvedené na adaptéri na striedavý prúd.**



**Adaptér úplne zastrčte.**

- Opomenutím môže dôjsť k požiaru alebo k zasiahnutiu elektrickým prúdom.

**Počas čistenia vždy odpojte adaptér z elektrickej zásuvky.**



- Opomenutím môže dôjsť k zasiahnutiu elektrickým prúdom alebo poraneniu.

**Elektrickú zástrčku a zástrčku prístroja pravidelne čistite, aby sa zabránilo usádzaniu prachu.**



- Opomenutím môže dôjsť k požiaru kvôli chybe izolácie spôsobenej vlhkosťou. Adaptér odpojte a utrite ho suchou tkaninou.

## ► Predchádzanie úrazom

**Neskladujte v dosahu detí a batoliat. Nenechajte ich prístroj používať.**



- Vloženie čepele, čistiacej kefky a/alebo nádržky na olej do úst môže spôsobiť úrazy a poranenie.

**V prípade náhodného požitia oleja nevyvolávajte zvracanie. Vypite veľké množstvo vody a kontaktuje lekára.**



**Ak sa olej dostane do kontaktu s očami, okamžite vypláchnite tečúcou vodou a kontaktuje lekára.**

- V opačnom prípade môže dôjsť k fyzickým problémom.

## UPOZORNENIE

### ► Ochrana pokožky

Nepritláčajte silno čepele k pokožke ani perám. Tento výrobok nepoužívajte na žiadny iný účel, len na strihanie brady.



Čepele neprikladajte priamo na uši ani nerovnú kožu (ako sú opuchliny, poranenia alebo škrvny).  
- V opačnom prípade môže dôjsť k poraneniu uší alebo nerovnej pokožky.



Pred použitím skontrolujte, či čepele nie sú poškodené alebo deformované.  
- Zanedbaním môže dôjsť k poraneniu kože.

### ► Dodržiavajte nasledujúce opatrenia

Nedovoľte, aby sa na elektrickú zástrčku alebo zástrčku prístroja prilepili kovové predmety alebo špina.



- V opačnom prípade môže dôjsť k zasiahnutiu elektrickým prúdom alebo k požiaru v dôsledku skratu.



Nevystavujte nárazom a zabráňte pádu.  
- V opačnom prípade môže dôjsť k poraneniu.



Pri skladovaní kábel neovíjajte okolo adaptéra.  
- V opačnom prípade môže dôjsť v dôsledku namáhania k zlomeniu vodiča kábla, čo môže spôsobiť požiar, ktorého príčinou je skrat.

### Ak prístroj nepoužívate, odpojte adaptér z elektrickej zásuvky.



- Opomenutím môže dôjsť k zasiahnutiu elektrickým prúdom alebo k požiaru v dôsledku zvodu elektrického prúdu cez poškodenú izoláciu.

### Adaptér alebo zástrčku prístroja odpojte držaním za adaptér alebo zástrčku prístroja, nie za kábel.



- Opomenutím môže dôjsť k zasiahnutiu elektrickým prúdom alebo poraneniu.

### ► Manipulácia s vybratou batériou počas likvidácie



## NEBEZPEČENSTVO

- Nabíjateľná batéria je určená výlučne na použitie s týmto prístrojom. Batériu nepoužívajte v iných výrobkoch.
- Batériu po vybratí z výrobku nenabíjajte.
- Nevhadzujte ju do ohňa ani ju nevystavujte účinkom tepla.
- Batériu nespájajte, nerozoberajte ani ju neupravujte.
- Zabráňte vzájomnému spojeniu kladnej a zápornej koncovky batérie kovovými predmetmi.
- Neprenášajte ani neskladujte batériu spolu s bižutériou, ako sú retiazky či spony do vlasov.
- Nikdy neodlupujte tubus.  
- V opačnom prípade môže dôjsť k prehrievaniu, zapáleniu alebo explózií.



## NEBEZPEČENSTVO

**Batéria obsahuje alkalickú kvapalinu. Ak príde do kontaktu s očami, oči si nešúchajte a dôkladne ich vypláchnite čistou vodou, napríklad vodou z vodovodu.**



- Zanedbaním môže dôjsť k strate zraku.  
Okamžite sa poraďte s lekárom.



## VÝSTRAHA

**Po vybratí nabíjateľnú batériu nenechávajte v dosahu detí a batoliat.**



- Batéria v prípade náhodného požitia ohrozí zdravie.  
Ak k tomu dôjde, okamžite sa poraďte s lekárom.

**Batéria obsahuje alkalickú kvapalinu. Ak príde do kontaktu s kožou alebo odevom, vykonajte opláchnutie čistou vodou, napríklad vodou z vodovodu.**



- Zanedbaním môže dôjsť k poraneniu kože.

## Určené použitie

- Po každom použití nezabudnite namontovať nástavec. V opačnom prípade môžu deti demontovať čepeľ a náhodne ju prehltnúť, alebo môže dôjsť k zdeformovaniu čepele.
- Pred a po každom použití nakvapkajte olej na čepeľ. (Pozrite si stranu 227.)  
Opomenutie nakvapkáť olej môže spôsobiť nasledujúce problémy.
  - Prístroj sa otupí.
  - Kratší prevádzkový čas.
  - Hlasnejší zvuk.
- Počas používania a/alebo nabíjania sa môže prístroj zahrievať. To však neznamena poruchu.
- Kryt čistite iba mäkkou tkaninou mierne namočenou v čistej vode alebo v čistej vode s pridaním saponátu. Nepoužívajte riedidlo, benzín, alkohol ani iné chemikálie.
- Pred používaním nástavca skontrolujte jeho správne nainštalovanie. Nedodržanie môže mať za následok veľmi krátku dĺžku strihania vlasov.
- Po použití skladujte prístroj na mieste s nízkou vlhkosťou.
- Spotrebič nemožno používať na strihanie zvierat.

## Opis jednotlivých častí

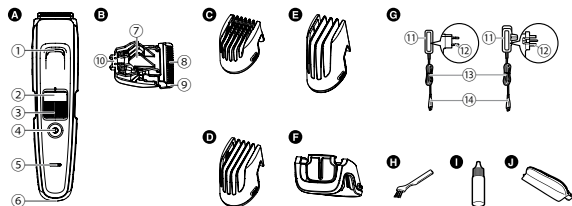

### A Hlavná časť

- ① Vtok vody
- ② Značka indikátora dĺžky strihania
- ③ Otočný prepínač (ovládanie nastavenia výšky)
- ④ Hlavný vypínač
- ⑤ Kontrolka stavu nabíjania
- ⑥ Vstup pre zástrčku

### B Čepel'

- ⑦ Čistiaca páčka
- ⑧ Pohyblivá čepeľ
- ⑨ Nepohyblivá čepeľ
- ⑩ Západka čepele

### C Hrebeňový nástavec [A]

(1 mm až 10 mm)

### D Hrebeňový nástavec [B]

(11 mm až 20 mm)

### E Hrebeňový nástavec [C]

(21 mm až 30 mm)

### F Nástavec na detailne zastríhávanie

ER-GB96

### G Adaptér na striedavý prúd (RE9-86)

(Tvar elektrickej zástrčky sa líši v závislosti od oblasti predaja.)

- ⑪ Adaptér
- ⑫ Elektrická zástrčka
- ⑬ Kábel
- ⑭ Zástrčka prístroja

### Príslušenstvo

- H Čistiaca kefka
- I Olej
- J Cestovné vrecko

## Nabíjanie

- Prístroj vypnite.

### 1 Zástrčku prístroja pripojte k vstupu pre zástrčku.

### 2 Adaptér zastrčte do elektrickej zásuvky.

- Skontrolujte, že kontrolka stavu nabíjania svieti.
- Nabíjanie sa skončí po asi 1 hodine.

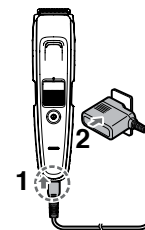

### 3 Keď kontrolka stavu nabíjania prestane svietiť, odpojte adaptér.

- (kvôli bezpečnosti a zníženiu spotreby elektrickej energie)  
<Kontrola skončenia nabíjania>
- Ak počas nabíjania vytiahnete a znova zastrčíte zástrčku prístroja, kontrolka stavu nabíjania sa rozsvieti a po asi 5 sekundách zhasne.

### Poznámky

- Ak batériu necháte nabíjať, jej výkon nebude ovplyvnený.
- Ak počas používania alebo nabíjania výrobku počuť z rádia alebo iných zdrojov šum, výrobok pred ďalším používaním premiestnite na iné miesto.
- Ak prístroj nebudete 6 a viac mesiacov používať, batéria sa oslabí (unikanie tekutiny z batérie a pod.). Batériu úplne nabite raz za 6 mesiacov.
- Batériu môžete nabiť pred jej úplným vybitím. No batériu odporúčame nabiť až po jej úplnom vybití. Životnosť batérie značne závisí od určitých faktorov, ako napríklad od spôsobu jej používania a skladovania.

- Odporúčaná teplota okolia na nabíjanie je 0 – 35 °C. Pri veľmi nízkych alebo veľmi vysokých teplotách sa môže výkon batérie znížiť alebo sa môže zmeniť čas nabíjania.
- Pri plnom dobíť možno prístroj používať cca 50 minút. (Na základe používania nasucho pri teplote 20 až 30 °C.) Prevádzkový čas sa môže líšiť v závislosti od frekvencie používania.
- Pri prvom nabíjaní prístroja alebo ak ste ho nepoužívali viac ako 6 mesiacov, sa čas nabíjania môže zmeniť alebo sa kontrolka stavu nabíjania nemusí na niekoľko minút rozsvietiť alebo môže byť prevádzkový čas skrátený. V takom prípade ho nabíjajte viac ako 8 hodín.

### Používanie s napájaním striedavým prúdom

Ak pripojíte adaptér na striedavý prúd do prístroja rovnakým spôsobom ako na nabíjanie a zapnete ho, môžete ho používať.

- Ak je zostávajúce nabitie batérie veľmi nízke, čepele sa budú pohybovať pomaly alebo sa zastavia, a to aj pri používaní s napájaním striedavým prúdom. V takom prípade nechajte batériu aspoň 1 minútu nabíjať.
- Batéria sa vybijie aj pri používaní s napájaním striedavým prúdom.

## Používanie

- Prístroj vypnite.
- Pred a po každom použití nakvapkajte olej na čepeľ. (Pozrite si stranu 227.)
- Nepoužívajte s holiacou penou alebo ak je brada mokrá. Mokrú bradu môže priľnúť k pokožke alebo môže vytvárať zhluky chĺpkov a sťažovať strihanie.
- Pred strihaním učešte bradu hrebeňom.
- Prístroj nemusí pri teplote okolia nižšej než približne 0 °C fungovať.

### 1 Nasadíte požadovaný nástavec a nastavte požadovanú dĺžku strihania. (Pozrite si stranu 224.)

- Môže sa používať aj bez nástavca. (Dĺžka strihania: približne 0,5 mm)

### 2 Pomocou hlavného vypínača zapnete napájanie.

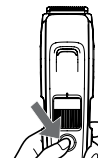

Slovensky

## Demontáž a montáž nastavcov

- Pri demontáži alebo montovaní nastavca dávajte pozor, aby ste si čepeľou neporezali ruku a pod.

### ► Montáž nastavca

Nasadte nastavec na hlavnú časť, až kým nebudete počuť zacvaknutie.

- Ak nebude nastavec namontovaný správne, môže sa počas používania zosunúť a prístroj bude zastrihávať na veľmi krátku dĺžku.

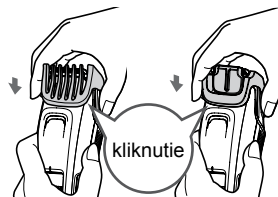

### ► Demontáž nastavca

Hlavnú časť pevne uchopte a demontujte nastavec z hlavnej časti.

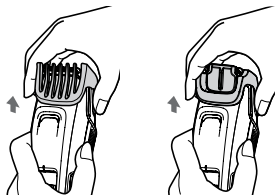

## Hrebeňový nastavec

- Skutočná dĺžka vlasov bude o niečo dlhšia než je nastavená dĺžka.
- Nastavenie dĺžky 10,5 mm alebo 20,5 mm nie je k dispozícii.
- Pri strihaní brady veľkého objemu sa môžu v nastavci nazhromaždiť zostrihané chlípky, preto po každom použití zostrihané chlípky z nastavca vysypte.

- Používanie hrebeňového nastavca  
Nasadte požadovaný nastavec a otáčaním otočného prepínača nastavte značku indikátora dĺžky strihania na požadovanú dĺžku.

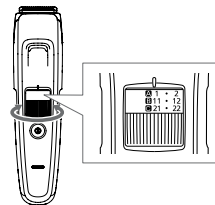

### ► Hrebeňový nastavec [ A ]

Ukazovateľ	1	•	2	•	3	•	4	•	5	•
Dĺžka strihania (mm) (približne)	1	1,5	2	2,5	3	3,5	4	4,5	5	5,5

Ukazovateľ	6	•	7	•	8	•	9	•	10
Dĺžka strihania (mm) (približne)	6	6,5	7	7,5	8	8,5	9	9,5	10

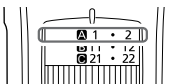

### ► Hrebeňový nastavec [ B ]

Ukazovateľ	11	•	12	•	13	•	14	•	15	•
Dĺžka strihania (mm) (približne)	11	11,5	12	12,5	13	13,5	14	14,5	15	15,5

Ukazovateľ	16	•	17	•	18	•	19	•	20
Dĺžka strihania (mm) (približne)	16	16,5	17	17,5	18	18,5	19	19,5	20



## ► Hrebeňový nástavec [ ]

Ukazovateľ	21	•	22	•	23	•	24	•	25	•
Dĺžka strihania (mm) (približne)	21	21,5	22	22,5	23	23,5	24	24,5	25	25,5

Ukazovateľ	26	•	27	•	28	•	29	•	30
Dĺžka strihania (mm) (približne)	26	26,5	27	27,5	28	28,5	29	29,5	30

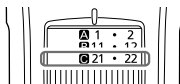

► **Strihanie na rovnakú dĺžku**  
**Prístroj držte tak, aby hlavný vypínač smeroval von, čepeľ priložte k pokožke a strihajte bradu pohybom prístroja proti smeru rastu brady.**

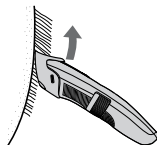

## Nástavec na detailne zastrihávanie

- Dĺžku strihania nemožno upraviť.
- **Používanie nástavca na detailne zastrihávanie**

**Posuňte nástavec na detailné zastrihávanie, aby ste odhalili čepeľ v závislosti od miesta strihania.**

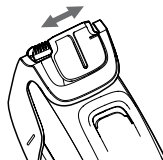

► **Strihanie brady v úzkych záberoch alebo do detailného tvaru**

**Strihanie vykonávajte pohybom čepele po pokožke.**



## Bez nástavca

(Dĺžka strihania: približne 0,5 mm)

- Prístroj nedokáže strihať chlčky na dĺžku kratšiu než 0,5 mm.

► **Strihanie jemných chlčkov**  
**Prístroj držte tak, aby hlavný vypínač smeroval von a strihajte priložením čepele k pokožke.**

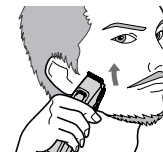

► **Tvarovanie presných línií**

- 1** Priložte čepeľ v pravom uhle na okraj, kde chcete vytvoriť presnú líniu.
- 2** Pohybujte čepeľou smerom od a nadol od oblastí, ktorú chcete ponechať, a oholte zvyšnú bradu.



- Nad a pod perami  
Prístroj držte tak, aby hlavný vypínač smeroval nadol a strihajte pozdĺž línie čepeľou pod 90° uhlom k pokožke.

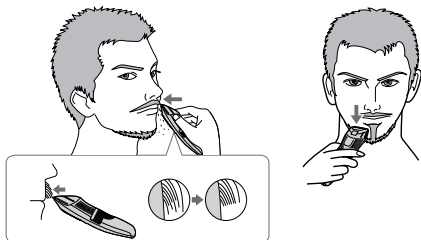

- Celá brada  
Prístroj držte tak aby hlavný vypínač smeroval nadol, čepeľ držte pod 90° uhlom k smeru chĺpkov a bradu ostrihajte a vytvarujte podľa potreby.

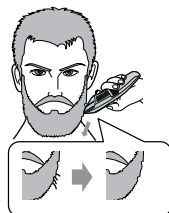

- Konce fúzov  
Prístroj držte tak, aby hlavný vypínač smeroval von a postupne strihajte od koncov priložením čepele k pokožke.



## Čistenie

- Hlavnú časť, čepeľ a nástavec vyčistíte po každom použití. (Ak ich nevyčistíte, pohyb sa spomalí a zhorší sa ostrosť.)
- Prístroj vypnite.
- Odpojte hlavnú časť od adaptéra na striedavý prúd.

### Čistenie vodou

Na odstránenie jemných nečistôt

1. Odpojte nástavec a zapnite prístroj.
2. Nechajte vodu tiecť cez vtok vody na prednej strane hlavnej časti, dôkladne prepláchnite asi 20 sekúnd a potom prístroj vypnite.

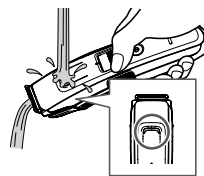

Odstránenie silného znečistenia

1. Odpojte nástavec a vyberte čepeľ.
2. Prístroj, čepeľ a nástavec vyčistíte pod tečúcou vodou.

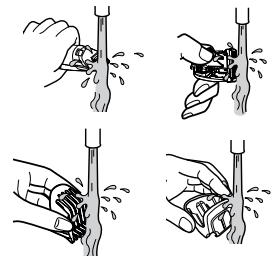

- Pri vypúšťaní vody dávajte pozor, aby ste hlavnou časťou nenarazili do umývadla ani iného predmetu. V opačnom prípade môže dôjsť k poruche.
- Opláchnite vodou a zvyšnú vodu vytraste.

3. Vodu utriete utierkou a nechajte vyschnúť.
  - Ak ostrie demontujete, dôjde k rýchlejšiemu vyschnutiu.
4. Po vyschnutí naneste na čepeľ olej. (Pozrite si túto stranu.)
5. Nasadte nástavec a vložte čepeľ do prístroja.



## Čistenie kefkou

1. Odpojte nástavec a vyberte čepeľ.
2. Odstráňte kefkou zvyšky vlasov z hlavného telesa a okolo čepeľí.

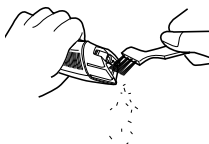

3. Odstráňte kefkou vlasy medzi pevnou a pohyblivou čepeľou stlačením páčky čistenia, čím sa nadvihne pohyblivá čepeľ.

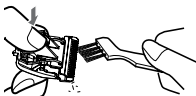

4. Na čepeľ naneste olej. (Pozrite si túto stranu.)
5. Nasadte nástavec a vložte čepeľ do prístroja.

## Mazanie

- Pred a po každom použití nakvapkajte olej na čepeľ.

1. Vyberte čepeľ. (Pozrite si stranu 228.)
2. Nakvapkajte olej do všetkých označených miest.
3. Na hlavnú časť namontujte čepeľ, zapnite prístroj a nechajte ho asi 5 minút bežať.

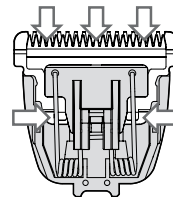

### ► Náhradné diely

Náhradné diely zakúpite u predajcu alebo v servisnom stredisku.

Náhradné diely pre ER-GB96/ER-GB86	Čepeľ	WER9620
	Olej na mazanie	WES003P

- Okrem určenej čepele nepoužívajte žiadnu inú čepeľ, pretože môže dôjsť k poruche činnosti.
- Odporúčame používať olej na mazanie Panasonic WES003P.

### Vyberanie čepele

Pridržte hlavnú časť tak, aby vypínač smeroval nahor, a palcom zatlačte na čepeľ, pričom čepeľ zachyťte druhou rukou.

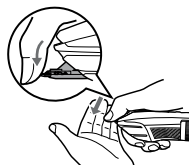

### Nainštalovanie čepele

Montážny háčik (B) zasuňte do miesta montovania čepele (A) na prístroji a zatlačte, kým nebudete počuť zacvaknutie.

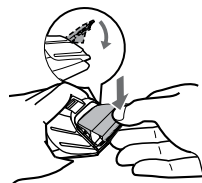
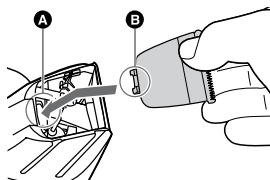

Slovensky

## Riešenie problémov

Problém	Činnosť
Priístroj sa otupil.	Až do odstránenia problémov postupujte podľa dolu uvedeného postupu: <ol style="list-style-type: none"><li>1. Prístroj nabite. (Pozrite si stranu 222.)</li><li>2. Vyčistite čepeľ a naneste olej. (Pozrite si strany 226 a 227.)</li><li>3. Čepeľ vymeňte. (Pozrite si túto stranu.)</li><li>4. Výmenu batérie zverte autorizovanému servisnému stredisku.</li></ol>
Prevádzkový čas je krátky.	
Priístroj prestal fungovať.	Nechajte batériu nepretržite asi 8 hodín nabíjať, aby sa oživila. Ak aj po nabití zostáva len niekoľko použití, batéria je na konci svojej životnosti. (Vzhľadom na zhoršenie stavu na konci životnosti batérie môže z nej unikať kvapalina.) ▶ Spojte sa s autorizovaným servisným centrom a požiadajte o opravu.
Priístroj nemožno nabíjať.	Pevne zasuňte zástrčku prístroja do hlavnej časti a uistite sa, že svieti kontrolka stavu nabíjania. ▶ Nabite pri odporúčanom rozsahu teplôt na nabíjanie 0 °C až 35 °C.

Problém	Činnosť
Prístroj vydáva hlasný zvuk.	▶ Naneste olej. (Pozrite si stranu 227.)
	▶ Skontrolujte správne namontovanie čepele.

Ak problém nemožno vyriešiť, kontaktujte predajňu, kde ste jednotku zakúpili, alebo o opravu požiadajte servisné stredisko autorizované spoločnosťou Panasonic.

## Životnosť čepeľí

Životnosť čepeľí sa mení v závislosti od dĺžky a frekvencie používania prístroja.

Napríklad, životnosť čepele je približne 3 roky pri používaní prístroja 5 minút 10-krát za mesiac. Čepele vymeňte, ak sa účinnosť strihania aj napriek správnej údržbe výrazne zníži.

## Životnosť batérie

Životnosť batérie sa líši v závislosti od frekvencie a dĺžky používania. Ak sa batéria nabíja raz za mesiac, jej prevádzková životnosť bude približne 3 roky.

Ak sa prevádzkový čas značne skráti aj po úplnom nabití, životnosť batérie sa skončila.

## Výmena zabudovanej nabíjateľnej batérie

**Pred zneškodnením prístroja vyberte z neho zabudovanú nabíjateľnú batériu.**

Batériu zneškodnite bezpečným spôsobom.

Zabezpečte, aby bola batéria zneškodnená na úradne ustanovenom mieste, ak také existuje.

Tento obrázok sa smie používať len pri likvidácii prístroja a nesmie sa používať na jeho opravu. Ak prístroj svojpomocne rozoberiete, nebude viac vodotesný, čo môže mať za následok jeho poruchu.

- Odpojte prístroj od adaptéra na striedavý prúd.
- Stlačením hlavného vypínača prístroj zapnite a potom nechajte bežať, kým sa batéria celkom nevybijie.
- Batériu vydvihnute a vyberte vykonaním krokov ① až ⑪.
- Dávajte pozor, aby ste neskratovali kladnú a zápornú koncovku vybratej batérie, a koncovky odizolujte tak, že na ne aplikujete pásky.

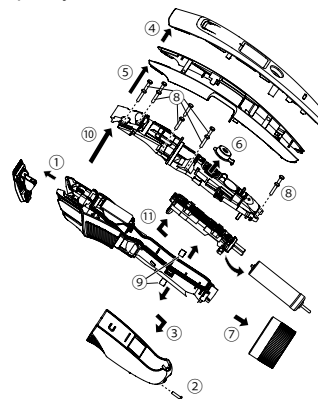

### Informácie o ochrane životného prostredia a recyklovani materiálov

Tento prístroj obsahuje nikel-metal hydridovú batériu. Zabezpečte, aby bola batéria zneškodnená na úradne ustanovenom mieste, ak také existuje.

## Technické údaje

Zdroj napájania	Pozrite výrobný štítok na adaptéri na striedavý prúd. (Automatická konverzia napätia)
Napätie motora	1,2 V ==
Čas nabíjania	Približne 1 hodina
Hladina hluku prenášaného vzduchom	65 (dB (A) pri 1 pW)

Tento výrobok je určený iba na používanie v domácnosti.

Slovensky

### Likvidácia opotrebovaných zariadení a batérií Len pre Európsku úniu a krajiny so systémom recyklácie



Tieto symboly uvádzané na výrobkoch, balení a/ alebo v sprievodnej dokumentácii informujú o tom, že opotrebované elektrické a elektronické výrobky a batérie sa nesmú likvidovať ako bežný domový odpad.

V záujme zabezpečenia správneho spôsobu likvidácie, spracovania a recyklácie odovzdajte opotrebované výrobky a batérie na špecializovanom zbernom mieste v súlade s platnou legislatívou.

Správnym spôsobom likvidácie týchto výrobkov a batérií prispějete k zachovaniu cenných zdrojov a predídete prípadným negatívnym dopadom na ľudské zdravie a životné prostredie.

Podrobnejšie informácie o zbere a recyklácii vám poskytnú miestne úrady.

Pri nesprávnej likvidácii tohto druhu odpadu môžu byť v súlade s platnou legislatívou udelené pokuty.

#### **Poznámka týkajúca sa symbolu batérie (spodný symbol)**

Tento symbol môže byť použitý spolu so symbolom chemickej značky. V takom prípade vyhovuje požiadavke stanovenej Smernicou týkajúcou sa príslušnej chemikálie.



# Panasonic

Használati utasítás  
(Háztartási) Hálózati/újratölthető szakállvágó  
Típuszám ER-GB96/ER-GB86

## Tartalomjegyzék

<b>Biztonsági előírások.....</b>	<b>234</b>	Hibaelhárítás .....	244
Rendeltetésszerű használat .....	237	A vágókés élettartama .....	245
Az alkatrészek azonosítása .....	238	Akkumulátor élettartam.....	245
Töltés .....	238	A beépített akkumulátor eltávolítása.....	245
Használat .....	239	Műszaki adatok.....	246
Tisztítás .....	242		

Magyar

Köszönjük, hogy megvásárolta ezt a Panasonic terméket.

**A készülék használata előtt olvassa végig ezt a használati utasítást, és tegye el, mert később szüksége lehet rá.**

231

## Figyelem

- E készüléket 8 éven aluli gyermekek, csökkent fizikai, érzékelési és szellemi képességekkel rendelkező, valamint az efféle készülékek használatában járatlan személyek csak felügyelet mellett, vagy a készülék biztonságos használatának és a használattal járó veszélyek ismertetése után használhatják. Gyermekek ne játsszanak a készülékkel. A tisztítást és a karbantartást ne végezze a gyermek felügyelet nélkül.
- A hálózati kábelt nem lehet kicserélni. Ha a kábel megsérült, a hálózati adaptert le kell selejtezni.

- A következő jelzés azt mutatja, hogy az eszköz csap alatt tisztítható.



- Ne tisztítsa vízzel, miközben a hálózati adapter csatlakoztatva van.
- A hálózati adapter helyett ne használjon más eszközt. Továbbá ne használjon semmilyen más eszközt a hálózati adapterrel. (Lásd 238. oldal.)
- Az alábbi szimbólum azt jelzi, hogy megadott típusú hálózati adapter szükséges a készülék hálózati feszültséghez csatlakoztatásához. A hálózati adapter típusa a szimbólum közelében van feltüntetve.



## Biztonsági előírások

A sérülések, a haláleset, az áramütés, a tűzveszély, és a vagyoni károk kockázatának csökkentése érdekében mindig kövesse az alábbi biztonsági óvintézkedéseket.

### A szimbólumok jelentése

A következő szimbólumok szolgálnak a jelölés figyelmen kívül hagyása és a nem megfelelő használat okozta veszély, a sérülés és a vagyoni kár mértékének osztályozására és leírására.

 **VESZÉLY** Súlyos sérülést vagy halált okozó veszélyt jelöl.

 **FIGYELEM** Súlyos sérülést vagy halált okozó lehetséges veszélyt jelöl.

 **VIGYÁZAT** Olyan veszélyre hívja fel a figyelmet, amely kisebb sérülést, valamint anyagi kárt okozhat.

A következő szimbólumok szolgálnak a betartandó utasítások osztályozására és a típusaik leírására.

 E szimbólumot használjuk arra, hogy a felhasználót olyan specifikus működtetési eljárásra figyelmeztessük, amelyet nem szabad végrehajtani.

 E szimbólum szolgál arra, hogy figyelmeztessük a felhasználókat olyan specifikus működtetési eljárásra, amelyet követni kell a készülék biztonságos működtetéséhez.

## FIGYELEM

### ► E termék

 **E termék beépített akkumulátorral rendelkezik. Ne dobja tűzbe, illetve ne melegítse.**  
- Ez túlmelegedést, öngyulladást vagy robbanást okozhat.

 **Ne alakítsa át és ne javítsa a készüléket.**  
- Ez tüzet, áramütést vagy sérülést okozhat.  
→A javításhoz (akkumulátorcseréhez stb.) vegye fel a kapcsolatot egy hivatalos szervizzel.

 **Sohase szerelje szét, kivéve, ha hulladékként helyezi el a terméket.**  
- Ez tüzet, áramütést vagy sérülést okozhat.

### ► Rendellenesség vagy hibás működés esetén

**Azonnal hagyja abba a használatot, és húzza ki a hálózati adaptert, ha rendellenes vagy hibás a működése.**

- Ellenkező esetben fennáll a tűz, az áramütés vagy sérülés veszélye.

**<Rendellenes vagy hibás működés>**

- **A főegység vagy az hálózati adapter eldeformálódott, vagy rendellenesen forró.**
  - **A főegység vagy az hálózati adapter égett szagú.**
  - **A hálózati adapter vagy a főegység használata vagy töltése közben rendellenes hang hallható.**
- Azonnal kérjen vizsgálatot vagy javítást egy hivatalos szervizben.



## FIGYELEM

### ► Tápellátás



**Sohase csatlakoztassa és ne húzza ki vizes kézzel a hálózati adaptert a csatlakozóaljzatból.**

- Ez áramütést vagy sérülést okozhat.

**Ne merítse a hálózati adaptert vízbe és ne mossa le vízzel.**

**Ne tegye a hálózati adaptert vízzel feltöltött mosdó vagy fürdőkád fölé illetve közelébe.**

**Sohase használja a készüléket, ha a hálózati adapter sérült, illetve a hálózati csatlakozódugó nincs ütközésig bedugva a hálózati csatlakozóaljzatba.**

**Ne károsítsa, ne alakítsa át, ne hajlítsa nagy erővel, ne húzza és ne csavarja a kábelt.**

**Továbbá, ne tegyen nehéz tárgyat a kábelre és ügyeljen arra, hogy ne csípődjön be.**

- Ez áramütést, vagy a zárlat miatt tüzet okozhat.

**Ne használja, ha túllépi a hálózati csatlakozóaljzat vagy a vezetékek maximális terhelhetőségét.**

- Ha túl sok csatlakozódugó csatlakoztatásával túllépi a hálózati csatlakozóaljzat terhelhetőségét, akkor a túlmelegedés miatt tüzet okozhat.

**Minden esetben győződjön meg arról, hogy rendelkezésre áll-e a hálózati adapteren feltüntetett névleges feszültségértékének megfelelő hálózati feszültség.**

**Ütközésig dugja be az adaptert.**

- Ellenkező esetben fennáll a tűz, vagy az áramütés veszélye.



**Mindig húzza ki az adaptert a csatlakozóaljzatból tisztításkor.**

- Ellenkező esetben fennáll az áramütés vagy sérülés veszélye.

**A porlerakódás elkerülése érdekében rendszeresen tisztítsa meg a hálózati csatlakozódugót és a készülékcsatlakozó dugót.**



- Ennek elmulasztása a nedvesség okozta szigetelési hiba miatt tüzet okozhat.

Húzza ki az adaptert és törölje le egy száraz kendővel.

### ► Balesetek megelőzése

**Ne tárolja gyermekek vagy csecsemők által elérhető helyen. Ne engedje, hogy játszanak vele.**



- A vágókés, a tisztítókefe és/vagy az olajtartály szájba helyezése balesetet és sérülést okozhat.

**Az olaj véletlen lenyelése esetén ne hánytasson. Itasson sok vizet és forduljon orvoshoz.**



**Ha az olaj szembe kerül, azonnal mossa ki folyóvízzel, és forduljon orvoshoz.**

- Ennek elmulasztása egészségkárosodást okozhat.

## VIGYÁZAT

### ► A bőr védelme

Ne nyomja a vágókést erősen a bőrére vagy az ajkaira.

Ne használja ezt a terméket más célra, mint szakállnyírás.



Ne használja közvetlenül a vágókéseket a füleken vagy ráncos bőrön (mint például duzzanatok, sérülések vagy bőrhibák).

- Ezzel megsértheti a füleket vagy az egyenetlen bőrt.



Használat előtt ellenőrizze, hogy a vágókés nem sérült-e vagy nem deformálódott-e.

- Ellenkező esetben fennáll a bőr sérülésének veszélye.

### ► A következő óvintézkedések betartása

Ne hagyja, hogy fémtárgyakkal érintkezzen hálózati csatlakozódugó vagy a készülécsatlakozó dugó, illetve szennyeződés rakódjon rájuk.

- Ez áramütést, vagy a zárlat miatt tüzet okozhat.



Ne ejtse le a készüléket, és ne tegye ki rázkódásnak.

- Sérüléseket szenvedhet.

Ne tekerje a kábelt a hálózati adapter köré tárolás előtt.

- Ha ezt teszi, a terhelés miatt a kábel megtörhet, és a zárlat tüzet okozhat.



Amikor nem használja a készüléket, húzza ki az adaptert a hálózati csatlakozóaljzatból.



- Ellenkező esetben a szigetelés elhasználódása miatt fellépő elektromos szivárgás miatt elektromos áramütés vagy tűz veszélye áll fenn.

Ne a kábelnél, hanem a csatlakozódugónál fogva húzza ki az adaptert vagy a készülécsatlakozó dugót.



- Ellenkező esetben fennáll az áramütés vagy sérülés veszélye.

### ► Az eltávolított akkumulátor kezelése hulladékkénti elhelyezéskor



## VESZÉLY

• Az akkumulátor kizárólag ehhez a készülékhez használható. Ne használja az akkumulátort más termékekhez.

• Ne töltsé az akkumulátort, miután eltávolította termékből.

• Ne dobja tűzbe és ne tegye ki hőhatásnak.

• Ne forrassza, ne szedje szét, illetve ne alakítsa át az akkumulátort.



• Ügyeljen arra, hogy az akkumulátor negatív és pozitív pólusa ne kerüljön egymással kapcsolatba fémtárgyakon keresztül.

• Ne szállítsa vagy tárolja az akkumulátort fém ékszerekkel együtt, mint például nyakláncok vagy hajtűk.

• Sohase távolítsa el a cső burkolatát.

- Ez túlmelegedést, öngyulladást vagy robbanást okozhat.



## VESZÉLY

**Az akkumulátor lúgos folyadékot tartalmaz. Ha szembe kerül, ne dörzsölje a szemet és alaposan öblítse ki tiszta vízzel, például csapvízzel.**



- Ellenkező esetben fennáll a látás elvesztésének veszélye.

Azonnal értesítsen egy orvost.



## FIGYELEM

**Miután eltávolította az akkumulátort, tartsa távol azt a gyerekektől és csecsemőktől.**



- Az akkumulátor sérülést okozhat véletlen lenyelése esetén.

Amennyiben ez megtörténne, azonnal forduljon orvoshoz.

**Az akkumulátor lúgos folyadékot tartalmaz. Ha a bőrre vagy a ruházatra kerül, alaposan öblítse le tiszta vízzel, például csapvízzel.**



- Ellenkező esetben fennáll a bőr sérülésének veszélye.

## Rendeltetésszerű használat

- Feltétlenül tegye fel minden használat után a feltétet. Ellenkező esetben kisgyermekek levehetik a vágókést és véletlenül lenyelhetik azt vagy deformálódhat a vágókés.
- Minden használat előtt és után olajozza meg a vágókést. (Lásd 243. oldal.)  
A következő problémákat okozhatja az olajozás elmulasztása.
  - Életlenné válik a vágókés.
  - Lerövidül az üzemi idő.
  - Hangosabbá válik.
- A készülék működés és töltés közben felmelegedhet. Ez normális.
- A burkolatot csak enyhén vizes vagy szappanos vizes puha kendővel tisztítsa. Ne használjon hígítót, benzint, alkoholt vagy más vegyszert.
- Feltét használata előtt ellenőrizze, hogy megfelelően tette-e fel. Ellenkező esetben előfordulhat, hogy túl rövidre nyírja a szőrzetet.
- A készüléket használat után alacsony páratartalmú helyen tárolja.
- A készüléket nem szabad állatokon alkalmazni.

## Az alkatrészek azonosítása

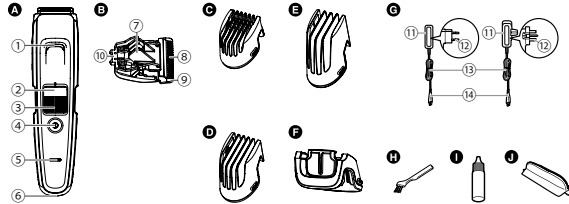

### A Készüléktest

- 1 Vízbeömlő
- 2 Nyírási magasság jelzés
- 3 Tárcsa (vágási hossz beállítása)
- 4 Üzemi kapcsoló
- 5 Töltésállapot jelzőfény
- 6 Készülék csatlakozóaljzat

### B Vágókés

- 7 Tisztítási kioldókar
- 8 Mozgó vágókés
- 9 Rögzített vágókés
- 10 Rögzítőhurok

### C Fésűfeltét [A]

(1 mm - 10 mm)

### D Fésűfeltét [B]

(11 mm - 20 mm)

### E Fésűfeltét [C]

(21 mm - 30 mm)

### F Precíziós állítható feltét ER-GB96

### G Hálózati adapter (RE9-86)

(A hálózati kábel csatlakozódugójának alakja országonként eltérő.)

- 11 Adapter
- 12 Csatlakozódugó
- 13 Vezeték
- 14 Készülékcsatlakozó dugó

### Tartozékok

#### H Tisztítókefe

#### I Olaj

#### J Utazótasak

## Töltés

- Kapcsolja ki a készüléket.

### 1 Dugja a készülékcsatlakozó dugót a készülék csatlakozóaljzatába.

### 2 Dugja a hálózati adaptert egy hálózati csatlakozóaljzatba.

- Ellenőrizze, hogy a töltésállapot jelzőfény világít-e.
- Kb. 1 órán belül befejeződik a töltés.

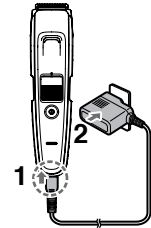

### 3 Bontsa a hálózati adapter csatlakozását, ha kialszik a töltésállapot jelzőfény.

(a biztonságos használat és az energiafogyasztás csökkentése érdekében)

<A töltés befejeződésének ellenőrzése>

- Ha töltés közben kihúzza, majd ismét visszadugja a készülékcsatlakozó dugót, akkor világít, majd kb. 5 másodperc elteltével kialszik a töltésállapot jelzőfény.

### Megjegyzések

- Nem befolyásolja az akkumulátor teljesítményét, ha az akkumulátort a töltőn hagyja.
- Ha zaj hallható a rádióból vagy más készülékekből a termék használata vagy töltése során, akkor vigye másik helyre a terméket a használathoz.
- Ha a készüléket több mint 6 hónapig nem használja, akkor az akkumulátor kapacitása csökkenhet (akkumulátorfolyadék kifolyhat stb.). 6 havonta egyszer töltsse fel teljesen az akkumulátort.

- Az akkumulátor feltölthető az előtt is, mielőtt teljesen lemerítené. Habár, ajánlott akkor újratölteni, amikor az akkumulátor teljesen lemerült. Az akkumulátor élettartama erősen függ néhány tényezőtől, mint például a használat és tárolás módja.
- Töltéskor az ajánlott környezeti hőmérséklet 0-35 °C. Az akkumulátor teljesítménye csökkenhet vagy változhat a töltési idő különösen alacsony vagy magas hőmérséklet esetén.
- Teljes feltöltéssel hozzávetőlegesen 50 perc üzemidő áll rendelkezésre. (20 - 30 °C-on történő száraz használatot alapul véve.)  
A működési idő eltérhet a használat gyakoriságától függően.
- Ha a készüléket először tölti vagy több mint 6 hónapon keresztül nem használta, előfordulhat, hogy változik a töltési idő, a töltésállapot jelzőfény néhány percig nem világít vagy a működési idő lerövidül. Ilyen esetben töltsa a készüléket 8 óránál tovább.

### Hálózati feszültségről működtetés

Ha úgy csatlakoztatja a hálózati adaptert a készülékhez, mint a töltésnél és bekapcsolja az üzemi kapcsolóval, akkor használhatja azt.

- Ha túl alacsony az akkumulátor töltése, akkor annak ellenére lassabban mozog a vágókés, hogy a hálózati feszültségről működteti. Ebben az esetben 1 percig vagy tovább tölti az akkumulátort.
- A hálózati feszültségről működtetés ellenére töltést veszít akkumulátor.

## Használat

- Kapcsolja ki a készüléket.
- Minden használat előtt és után olajozza meg a vágókést. (Lásd 243. oldal.)
- Ne használja borotvahabbal és ha nedves a szakálla. A nedves szakáll a bőrhöz tapadhat vagy összecsomósodhat, ami megnehezíti a nyírást.
- Nyírás előtt egy fésűvel fésülje ki a bajuszát.
- Előfordulhat, hogy a készülék nem működik 0 °C-nál alacsonyabb környezeti hőmérsékleten.

### 1 Helyezze fel a kívánt feltétet és állítsa be a kívánt nyírási magasságot. (Lásd 240. oldal.)

- Használható a feltét nélkül is.  
(Nyírási hossz: kb. 0,5 mm)

### 2 Nyomja meg az üzemi kapcsolót a készülék bekapcsolásához.

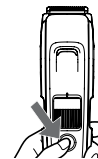

Magyar

## A feltétek levétele és felrakása

- Ügyeljen arra, hogy ne sértse meg a vágókés a kezét a feltét levétele és felrakása során.

### ► A feltét felrakása

Kattanásig nyomja a feltétet a készüléktestre.

- Ha nincs megfelelően csatlakoztatva a feltét, akkor az elcsúszhat és túl sokat vághat a használat során.

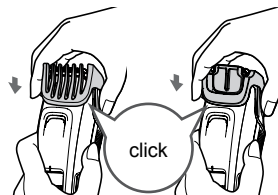

### ► A feltét levétele

Tartsa stabilan a készüléktestet és vegye le a feltét a készüléktestről.

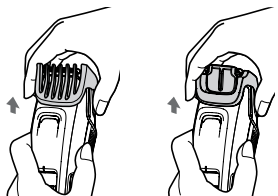

## Fésűfeltét

- A szőrzet tényleges hossza a beállított hosszértéknél kicsit nagyobb lesz.
- 10,5 vagy 20,5 mm beállítása nem lehetséges.
- Ha sokat vág a szakállából, akkor a feltétben összegyűlhet a szőrzet, ezért használat után távolítsa el a levágott szőrzetet.

## ► A fésűfeltét használata

Csatlakoztassa a kívánt feltétet, fordítsa el a tárcsát és állítsa be a nyírási magasság jelet a kívánt magasság beállítására.

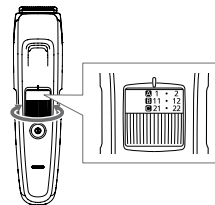

### ► Fésűfeltét [ A ]

Jelzés	1	•	2	•	3	•	4	•	5	•
Nyírási magasság (mm) (becsült)	1	1,5	2	2,5	3	3,5	4	4,5	5	5,5

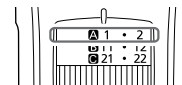

Jelzés	6	•	7	•	8	•	9	•	10
Nyírási magasság (mm) (becsült)	6	6,5	7	7,5	8	8,5	9	9,5	10

### ► Fésűfeltét [ B ]

Jelzés	11	•	12	•	13	•	14	•	15	•
Nyírási magasság (mm) (becsült)	11	11,5	12	12,5	13	13,5	14	14,5	15	15,5



Jelzés	16	•	17	•	18	•	19	•	20
Nyírási magasság (mm) (becsült)	16	16,5	17	17,5	18	18,5	19	19,5	20

## ► Fésűfeltét [ 0 ]

Jelzés	21	•	22	•	23	•	24	•	25	•
Nyírási magasság (mm) (becsült)	21	21,5	22	22,5	23	23,5	24	24,5	25	25,5

Jelzés	26	•	27	•	28	•	29	•	30
Nyírási magasság (mm) (becsült)	26	26,5	27	27,5	28	28,5	29	29,5	30

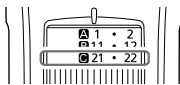

► **Azonos hosszúságúra nyírás**  
Tartsa úgy a készüléket, hogy az üzemi kapcsoló kifelé legyen fordítva, és a vágókést a bőrhöz érintve végezze a nyírást, miközben a készüléket a szakáll szőriránya ellenében mozgatja.

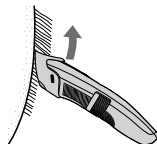

## Precíziós állítható feltét [ ER-GB96 ]

- Nem állítható a nyírási magasság.
- **A precíziós állítható feltét használata**  
Csúsztassa el a precíziós állítható feltétet a vágókés szabad részének a vágási helytől függő beállításra.

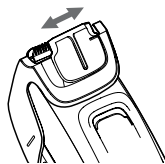

► **A szakállát keskeny részeinek vagy pontos forma nyírása**

**A bőr mentén mozgassa a vágókést a nyíráshoz.**



## A feltét nélkül

(Nyírási hossz: kb. 0,5 mm)

- Nem vágja a 0,5 mm-nél rövidebb szőrt a készülék.

► **Piheszőr nyírása**

Tartsa a készüléket úgy, hogy az üzemi kapcsoló kifelé legyen fordítva, és a vágókést a bőrhöz érintve nyírjon.

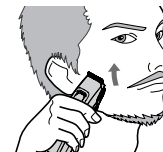

► **Pontos vonalak kialakítása**

- 1** Tartsa derékszögben a vágókést azon a szélén, ahol pontos vonalat akarja kialakítani.
- 2** Mozgassa el- és lefelé a vágókést arról a helyről, melyet el akar hagyni és vágja le a megmaradt szakállat.



► Ajkak felett és alatt

Tartsa a készüléket az üzemi kapcsolóval lefelé fordítva és nyírjon egyenesen a vágókést a bőrhöz képest 90°-os szögben tartva.

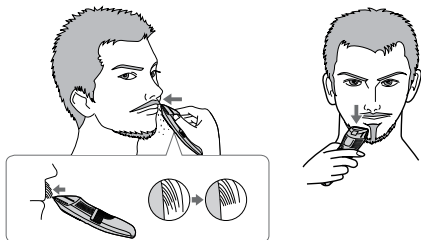

► Egész szakáll

Tartsa a készüléket az üzemi kapcsolót lefelé fordítva, a vágókést a szőrzet irányához képest 90°-os szögben tartva végezze a nyírást és kívánság szerint formázza a szakállát.

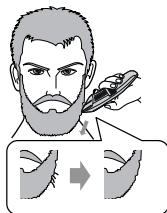

► A bajusz végei

Tartsa a készüléket az üzemi kapcsolóval kifelé fordítva, és fokozatosan nyírjon a végek felől a vágókést a bőrhöz érintve.



## Tisztítás

- Minden használat után tisztítsa meg a készüléktestet, a vágókést és a feltétet.  
(Ha nem végzi el a tisztítást, akkor romlik a mozgása és életlenné válik.)
- Kapcsolja ki a készüléket.
- Vegye le a készüléktestet a hálózati adatterről.

## Vízzel

Az enyhe szennyeződések eltávolításához

1. Vegye le a feltétet és kapcsolja be a készüléket.
2. Folyassa le a vizet a készüléktest elülső oldalán található vízbeömlőn, öblítse le alaposan kb. 20 másodpercig, majd kapcsolja ki a készüléket.

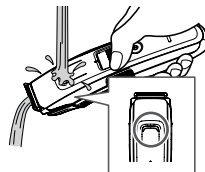

Erős szennyeződés eltávolítása

1. Távolítsa el a feltétet és a vágókést.
2. Tisztítsa meg a készüléket, a vágókést és a feltéteket folyóvízzel.

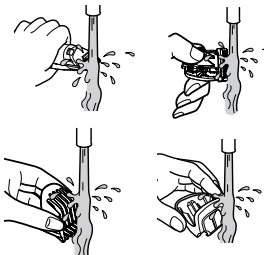

- Legyen körültekintő, hogy ne üsse a készüléktestet a mosdóhoz vagy más tárgyhoz a víz eresztése közben. Hibás működést okozhat ennek elmulasztása.
- Vízzel öblítse le, a víz eltávolításához többször is rázza meg felfelé és lefelé.

3. Törölje le a vizet törülközővel, és hagyja, hogy magától megszáradjon.
  - Gyorsabban megszárad, ha eltávolítja a kést.
4. Száradás után olajozza meg a kést. (Lásd ezen oldal.)
5. Csatlakoztassa a feltétet és a vágókést a készülékhez.

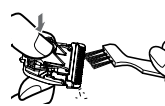

### Az ecsettel

1. Távolítsa el a feltétet és a vágókést.
2. Az ecsettel seperje le a lenyírt szőrszálakat a nyírókészülék készüléktestéről és a vágókés környékéről.
 
3. Seperje ki az ecsettel a lenyírt szőrszálakat a rögzített vágókés és a mozgó vágókés közül, eközben nyomja le a mozgó vágókés tisztítási kioldókarját.
 
4. Olajozza meg a kést. (Lásd ezen oldal.)
5. Csatlakoztassa a feltétet és a vágókést a készülékhez.

### Olajozás

- Minden használat előtt és után olajozza meg a vágókést.

- 1 Vegye ki a vágókést. (Lásd 244. oldal.)
- 2 Cseppentsen olajat minden jelzett részre.
- 3 Csatlakoztassa a vágókést a készüléktesthez, kapcsolja be és hagyja kb. 5 másodpercig működni.

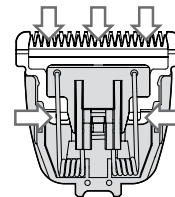

#### ► Pótalkatrészek

A viszonteladójától vagy a szervizközpontból szerezhetőek be a pótalkatrészek.

Pótalkatrészek az ER-GB96/ER-GB86	Vágókés	WER9620
	Kenőolaj	WES003P

- Kizárólag e készülék számára készült vágókést használjon, mivel más kés teljesítményromláshoz vezethet.
- Panasonic WES003P kenőolaj használatát ajánljuk.

### A vágókés kivétele

Tartsa a készüléktestet az üzemi kapcsolóval felfelé fordítva és addig nyomja a hüvelykujjával, amíg a kezébe nem esik a vágókés.

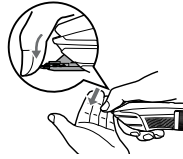

### A vágókés visszatétele

Illessze a rögzítőelemet (E) a készülék vágókés tartójába (A), majd addig nyomja, amíg kattantást nem hall.

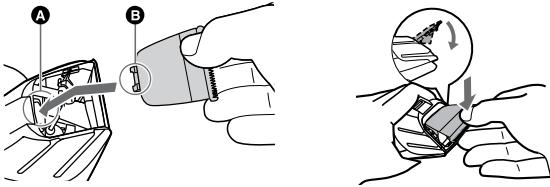

## Hibaelhárítás

Probléma	Művelet
Életlenné vált a vágókés.	Amíg a problémák el nem hárulnak, hajtsa végre a következő műveleteket: <ol style="list-style-type: none"><li>1. Töltse fel a készüléket. (Lásd 238. oldal.)</li><li>2. Tisztítsa meg a vágókést és használjon olajat. (Lásd a 242. és 243. oldal.)</li><li>3. Cserélje ki a vágókést. (Lásd ezen oldal.)</li><li>4. Márkaszerviz-központban cseréltesse az akkumulátort.</li></ol>
Rövid a működési idő.	Körülbelül 8 órán keresztül töltsen az akkumulátort a teljes feltöltéséhez.
Leállt a készülék.	Ha csupán néhányszor lehet használni a feltöltést követően, akkor az akkumulátor élettartama lejárt. (Az elhasználódás miatt folyadék szivároghat az akkumulátor élettartama vége felé.) A javítás érdekében vegye fel a kapcsolatot egy hivatalos szervizzel.

Probléma	Művelet
Nem lehet feltölteni a készüléket.	▶ Dugja a készülékcsatlakozó dugót ütközésig a készüléktest csatlakozóaljzatába és ellenőrizze, hogy világít-e a töltésállapot jelzőfény.
	▶ Csak az ajánlott 0 °C és 35 °C közötti hőmérsékleten töltsse a készüléket.
Hangosan működik.	▶ Olajozza meg. (Lásd 243. oldal.)
	▶ Ellenőrizze, hogy helyesen csatlakoztatta-e a vágókést.

Ha a problémákat továbbra sem sikerült elhárítani, akkor a javításért vegye fel a kapcsolatot azzal az üzlettel, ahol vásárolta a készüléket vagy egy Panasonic hivatalos márkaszerviz-központtal.

## A vágókés élettartama

A vágókés élettartama a készülék használatának gyakoriságától és hosszától függ.

Például: a készülék havi 10 alkalommal történő, alkalmanként 5 percig tartó használata esetén a vágókés élettartama kb. 3 év. Ha a vágási teljesítmény a megfelelő karbantartás ellenére jelentősen csökken, cserélje ki a vágókéseket.

## Akkumulátor élettartam

Az akkumulátor élettartama a használat gyakoriságától és hosszától függ. Ha az akkumulátort havonta egyszer tölti fel, az élettartama nagyjából 3 év lesz.

Ha az üzemidő jelentősen megrövidült akár teljes feltöltés után is, akkor az akkumulátor élettartama lejárt.

## A beépített akkumulátor eltávolítása

**A készülék hulladékkénti elhelyezése előtt távolítsa el a beépített akkumulátort.**

Biztonságosan kell hulladékként elhelyezni az akkumulátort. Az akkumulátort a hivatalosan kijelölt helyen helyezze el hulladékként, ha van ilyen.

E lépéseket csak a készülék hulladékkénti elhelyezésekor szabad elvégezni, tilos javítási célra használni. Ha megbontja a készülék burkolatát, akkor az többé már nem lesz vízálló, és meghibásodáshoz vezethet.

- Vegye le a készüléket a hálózati adatterről.
- Nyomja meg az üzemi kapcsolót a bekapcsoláshoz, és hagyja bekapcsolva, amíg az akkumulátor teljesen lemerül.
- Végezze el az ① - ① lépéseket, majd emelje meg és vegye ki az akkumulátort.
- Ügyeljen arra, hogy ne zárja rövidre az eltávolított akkumulátor pozitív és negatív érintkezőit, és szigetelje az érintkezőket szigetelőszalag használatával.

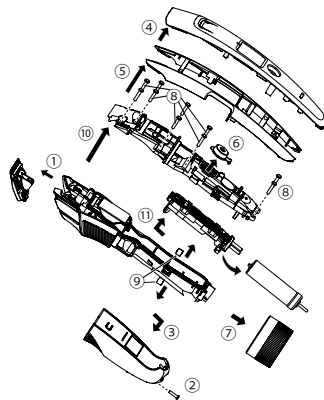

### Környezetvédelem és újrahasznosítás

A készülék nikkel-fémhibrid akkumulátort tartalmaz.  
Az akkumulátort a hivatalosan kijelölt helyen helyezze el hulladékként, ha van ilyen.

### Műszaki adatok

Tápellátás	Lásd a hálózati adapteren levő adattáblát (automatikus feszültségválasztás).
Motorfeszültség	1,2 V ==
Töltési idő	Kb. 1 óra
Levegőben terjedő akusztikai zaj	65 dB (A) 1 pW teljesítménynél)

E készüléket kizárólag háztartási használatra tervezték.

246

### Tájékoztatás felhasználók számára az elhasználdott készülékek, szárazelemek és akkumulátorok begyűjtéséről és ártalmatlanításáról

**Csak az Európai Unió és olyan országok részére, amelyek begyűjtő rendszerekkel rendelkeznek**



A termékeken, a csomagoláson és/vagy a kísérő dokumentumokon szereplő szimbólumok azt jelentik, hogy az elhasználdott elektromos és elektronikus termékeket, szárazelemeket és akkumulátorokat tilos az általános háztartási hulladékkal keverni.

Az elhasználdott készülékek, szárazelemek és akkumulátorok megfelelő kezelése, hasznosítása és újrafelhasználása céljából, kérjük, hogy a helyi törvényeknek, megfelelően juttassa el azokat a kijelölt gyűjtőhelyekre.

E termékek, szárazelemek és akkumulátorok előírászerű ártalmatlanításával Ön hozzájárul az értékes erőforrások megóvásához, és megakadályozza az emberi egészség és a környezet károsodását.

Amennyiben a begyűjtéssel és újrafelhasználással kapcsolatban további kérdése lenne, kérjük, érdeklődjön a helyi önkormányzatnál.

E hulladékok szabálytalan elhelyezését a nemzeti jogszabályok büntethetik.



### Megjegyzés a szárazelem- és akkumulátor-szimbólummal kapcsolatban (alsó szimbólumpélda)

Ezek a szimbólumok kémiai szimbólummal együtt alkalmazhatók. Ebben az esetben teljesíti az EU irányelvnek vegyi anyagra vonatkozó követelményét.

Műszaki adatok:

Minőségtanúsítás

Motorfeszültség: 1,2 V DC egyenfeszültség

Töltési idő: 1 óra

Ezt a készüléket kizárólag háztartási használatra tervezték.

Tápellátás: beépített akkumulátor

Tápfeszültség: 1,2 V egyenfeszültség

Méretek (szélesség x magasság x mélység):

4,2 cm x 17 cm x 4,3 cm

Tömeg: 160 g

Hálózati tápegység és akkumulátor töltő adatai:

Típus: RE9-86

Hálózati feszültség: 100 - 240 V AC, 50 - 60 Hz

Áramfelvétel: 85 mA

Kimenő feszültség: 1,7 V egyenfeszültség

Terhelhetőség: 1,5 A

Érintésvédelmi osztály: II.

Méretek (szélesség x magasság x mélység):

9,2 cm x 2,6 cm x 6,8 cm

Tömeg: 155 g

Megjegyzés: A műszaki adatok változtatásának jogát fenntartjuk.

A tömeg és méret adatok megközelítő értékek.

Magyar



# Panasonic

## Instrucțiuni de utilizare

(Aparat de uz casnic) Mașină de tuns, pentru barbă, cu alimentare la priză/  
acumulatori

Nr. Model ER-GB96/ER-GB86

## Cuprins

<b>Măsuri de siguranță.....</b>	<b>250</b>	Depanare.....	260
Domeniul de utilizare .....	253	Durata de viață a lamei.....	261
Identificarea componentelor .....	254	Durata de viață a acumulatorului.....	261
Încărcare.....	254	Îndepărtarea acumulatorului reîncărcabil	
Mod de utilizare .....	255	încorporat .....	261
Curățare.....	258	Specificații .....	262

Română

Vă mulțumim că ați achiziționat acest produs Panasonic.

**Înainte de a utiliza acest dispozitiv, vă rugăm să citiți toate aceste instrucțiuni și să le păstrați pentru consultări ulterioare.**

## Avertisment

- Acest dispozitiv poate fi utilizat de copiii în vârstă de cel puțin 8 ani și de persoanele cu capacități fizice, senzoriale sau mintale reduse sau lipsite de experiență și cunoștințe, dacă sunt supravegheați și au fost instruiți referitor la modul de utilizare a dispozitivului în condiții de siguranță și înțeleg riscurile implicate. Copiii nu trebuie lăsați să se joace cu acest dispozitiv. Curățarea și întreținerea nu trebuie făcute de copii nesupravegheați.
- Cablul de alimentare nu poate fi înlocuit. În cazul în care cablul este deteriorat, adaptorul de c.a. trebuie aruncat.

- Simbolul următor arată că aparatul este potrivit pentru a fi curățat sub jet de apă de la robinet.



- Nu curățați cu apă dacă adaptorul de c.a. este conectat la aparat.
- Nu utilizați decât adaptorul de c.a. furnizat. De asemenea, nu utilizați alte produse cu adaptorul de c.a. furnizat. (Consultați pagina 256.)
- Simbolul următor indică faptul că este necesară o unitate de alimentare detașabilă specifică pentru conectarea aparatului electric la rețeaua de alimentare. Referința tipului unității de alimentare este marcată lângă simbol.



## Măsurile de siguranță

Pentru a reduce riscul de rănire, deces, electrocutare, incendii și pagube materiale, trebuie respectate întotdeauna următoarele măsuri de siguranță.

### Explicarea simbolurilor

Următoarele simboluri sunt utilizate pentru a clasifica și descrie nivelul de risc, rănire și pagube materiale, care pot apărea atunci când semnificația acestora nu este luată în considerare și are loc o utilizare necorespunzătoare.



## PERICOL

Indică un risc potențial care va cauza rănirea gravă sau decesul.



## AVERTISMENT

Indică un risc potențial care poate cauza rănirea gravă sau decesul.



## ATENȚIE

Indică un pericol care poate cauza răniri minore sau daune materiale.

Următoarele simboluri sunt utilizate pentru a clasifica și descrie tipurile de instrucțiuni care trebuie respectate.



Acest simbol este utilizat pentru a alerta utilizatorii asupra unei proceduri specifice de utilizare care nu trebuie efectuată.



Acest simbol este utilizat pentru a alerta utilizatorii asupra unei proceduri specifice de utilizare care trebuie efectuată, astfel încât dispozitivul să poată fi utilizat în siguranță.



## AVERTISMENT

### ► Acest produs

**Acest produs este prevăzut cu un acumulator încorporat. A nu se arunca în flăcări sau în vecinătatea surselor de căldură.**



- În caz contrar, există risc de scurgeri, supraîncălzire sau explozie.

**Nu efectuați modificări sau reparații.**



- În caz contrar, există risc de incendiu, electrocutare sau rănire.

→ Contactați un centru de service autorizat pentru reparații (schimbarea acumulatorului etc.).

**Nu dezasamblați produsul decât atunci când doriți să-l aruncați.**



- În caz contrar, există risc de incendiu, electrocutare sau rănire.

### ► În caz de anomalie sau defecțiune

**Întrerupeți imediat utilizarea și scoateți adaptorul dacă apar anomalii sau defecțiuni.**

- Nerespectarea acestei instrucțiuni poate cauza incendiu, electrocutare sau leziuni.

**<Anomalii sau defecțiuni>**



• **Unitatea principală sau adaptorul de c.a. sunt deformatate sau anormal de fierbinți.**

• **Unitatea principală sau adaptorul de c.a. miros a ars.**

• **Se aude un sunet ciudat în timpul încărcării sau utilizării unității principale sau a adaptorului de c.a.**

→ Solicitați imediat verificarea sau repararea la un centru de service autorizat.



## AVERTISMENT

### ► Sursa de alimentare



**Nu conectați sau deconectați adaptorul la/de la priză dacă aveți mâinile ude.**

- În caz contrar, există risc de electrocutare sau rănire.

**Nu introduceți adaptorul de c.a. în apă și nu-l spălați cu apă.**

**Nu așezați niciodată adaptorul de c.a. pe sau lângă chiuveta sau cada plină cu apă.**

**Nu utilizați niciodată aparatul în cazul în care adaptorul de c.a. este avariat sau dacă ștecărul de alimentare are joc în priză.**



**Nu deteriorați, modificați, îndoiiți forțat, trageți sau răsuciți cablul.**

**De asemenea, nu ciupiți cablul și nu așezați obiecte grele deasupra cablului.**

- În caz contrar, există risc de electrocutare sau incendiu din cauza unui scurtcircuit.

**A nu se utiliza astfel încât să fie depășite valorile nominale ale prizei sau ale cablurilor.**



- Depășirea valorilor nominale prin conectarea prea multor ștecăre la o singură priză poate provoca incendiu din cauza supraîncălzirii.

**Asigurați-vă întotdeauna că aparatul este conectat la o sursă de alimentare cu electricitate care să fie compatibilă cu tensiunea nominală menționată pe adaptorul de c.a.**



**Introduceți complet adaptorul.**

- Nerespectarea acestei instrucțiuni poate cauza incendiu sau electrocutare.



**Când efectuați activități de curățenie, deconectați întotdeauna adaptorul de la priză.**

- Nerespectarea acestei instrucțiuni poate cauza electrocutare sau rănire.



**Curățați regulat ștecărul de alimentare și conectorul de încărcare pentru a evita acumularea prafului.**

- Nerespectarea acestei instrucțiuni poate provoca incendiu din cauza problemelor de izolare provocate de umiditate.

Deconectați adaptorul și ștergeți-l cu o lavetă uscată.

### ► Prevenirea accidentelor

**Nu depozitați la îndemâna copiilor sau bebelușilor. Nu-i lăsați să folosească aparatul.**



- Introducerea în gură a lamei, a periei de curățate și/ sau a recipientului de ulei poate provoca accidente și rănire.

**Dacă uleiul este înghițit accidental, nu provocați vărsături. Beți o cantitate mare de apă și consultați un medic.**



**Dacă uleiul intră în contact cu ochii, clătiți-i imediat sub jet de apă și consultați un medic.**

- Nerespectarea acestei instrucțiuni poate cauza probleme medicale.

## ATENȚIE

### ► Protejarea pielii

Nu apăsați puternic lama pe piele sau buze.

Nu folosiți acest produs pentru niciun alt scop în afară de tunderea bărbii.



Nu aplicați lamele direct pe urechi sau pe pielea cu probleme (precum umflături, leziuni sau pete).

- Acest lucru poate cauza accidentarea urechilor sau a porțiunii neuniforme de piele.



Înainte de utilizare, asigurați-vă că lamele nu sunt deteriorate sau deformat.

- Nerespectarea acestei instrucțiuni poate provoca leziuni ale pielii.

### ► Rețineți următoarele precauții

Nu lăsați obiecte metalice sau murdărie să se lipească de ștecărul de alimentare sau de conectorul de încărcare.



- În caz contrar, există risc de electrocutare sau incendiu din cauza unui scurtcircuit.



Nu-l scăpați pe jos și nu-l supuneți la șocuri.

- În caz contrar, există risc de rănire.



Nu înfășurați cablul în jurul adaptorului de c.a. în timpul depozitării.

- Procedând astfel, există riscul ca firul din interiorul cablului să se rupă, putând provoca incendii în urma scurtcircuitării.

**Deconectați adaptorul de la priză atunci când nu-l utilizați.**



- Nerespectarea acestei instrucțiuni poate provoca electrocutare sau incendiu din cauza scurgerilor de electricitate provocate de probleme de izolare.

**Deconectați adaptorul sau conectorul de încărcare ținând de adaptor sau de conector, și nu de cablu.**



- Nerespectarea acestei instrucțiuni poate cauza electrocutare sau rănire.

### ► Manipularea acumulatorului înlocuit, în momentul eliminării acestuia



## PERICOL

- Acumulatorul este destinat exclusiv utilizării cu acest dispozitiv. Nu utilizați acumulatorul cu alte produse.
- Nu încărcați acumulatorul după ce a fost scos din produs.
- Nu-l aruncați în foc și nu-l expuneți căldurii.
- Nu lipiți, dezasamblați sau modificați acumulatorul.
- Nu lăsați bornele pozitivă și negativă ale acumulatorului să intre în contact una cu cealaltă prin intermediul unor obiecte metalice.
- Nu transportați sau depozitați acumulatorul împreună cu bijuterii metalice precum coliere și agrafe de păr.
- Nu dezlipiți niciodată învelișul.
- În caz contrar, există risc de scurgeri, supraîncălzire sau explozie.





## PERICOL

**Acumulatorul conține un lichid alcalin. Dacă acesta intră în contact cu ochii, nu vă frecați la ochi, ci clătiți bine cu apă curată, precum apa de la robinet.**



- Nerespectarea acestei instrucțiuni poate provoca pierderea vederii.  
Consultați imediat un medic.



## AVERTISMENT

**După scoaterea acumulatorului, nu-l lăsați la îndemâna copiilor sau a bebelușilor.**



- Acumulatorul va avea efecte nocive asupra organismului în cazul înghițirii accidentale.  
Dacă se întâmplă acest lucru, consultați imediat un medic.

**Acumulatorul conține un lichid alcalin. Dacă acesta intră în contact cu pielea sau hainele, clătiți cu apă curată, precum apa de la robinet.**



- Nerespectarea acestei instrucțiuni poate provoca leziuni ale pielii.

## Domeniul de utilizare

- Nu uitați să montați accesoriul după fiecare utilizare. În caz contrar, copiii mici pot scoate lama și o pot înghiți accidental, sau lama poate suferi deteriorări.
- Înainte și după fiecare utilizare, aplicați ulei pe lamă. (Consultați pagina 261.)  
Neaplicarea uleiului poate cauza următoarele probleme:
  - Aparatul nu mai taie.
  - Timp de funcționare mai redus.
  - Intensificarea zgomotului.
- Aparatul se poate încălzi în timpul utilizării și/sau încărcării. Acesta este un fenomen normal.
- Curățați carcasa numai cu o cârpă moale ușor umezită cu apă de la robinet sau apă cu săpun. Nu folosiți diluant, benzină, alcool sau alte substanțe chimice.
- Înainte de a utiliza un accesoriu, verificați dacă acesta a fost corect instalat. Nerespectarea acestei indicații poate avea ca rezultat un păr tăiat prea scurt.
- După utilizare, depozitați aparatul într-un loc cu umiditate scăzută.
- Aparatul nu trebuie să fie folosit pe animale.

## Identificarea componentelor

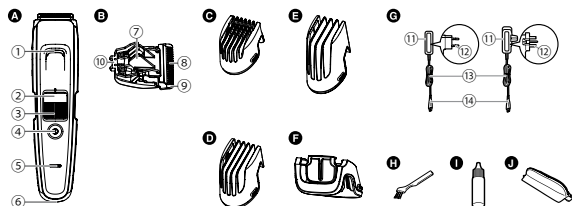

### A Corpul principal

- 1 Alimentare cu apă
- 2 Indicator de înălțime a tunsului
- 3 Disc (comandă de reglare a înălțimii)
- 4 Întrerupător de pornire
- 5 Indicator luminos de încărcare
- 6 Mufă conectare

### B Lamă

- 7 Manetă de curățare
- 8 Lamă mobilă
- 9 Lamă fixă
- 10 Cârlig de montare

### C Accesoriu pieptene [A] (1 mm până la 10 mm)

### D Accesoriu pieptene [B] (11 mm până la 20 mm)

### E Accesoriu pieptene [C] (21 mm până la 30 mm)

### F Accesoriu pentru finisarea tunsului [ER-GB96]

### G Adaptor de c.a. (RE9-86) (Forma ștecărului de alimentare diferă în funcție de regiune.)

- 11 Adaptor
- 12 Ștecăr de alimentare
- 13 Cablu
- 14 Conector de încărcare

### Accesorii

- H Perie de curățare
- I Ulei
- J Husă de călătorie

## Încărcare

- Opriți aparatul.

### 1 Conectați conectorul de încărcare la mufa de conectare.

### 2 Conectați adaptorul la o priză de uz casnic.

- Verificați dacă indicatorul luminos de încărcare este aprins.
- Încărcarea este finalizată după aproximativ 1 oră.

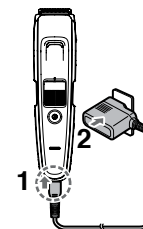

### 3 Deconectați adaptorul când indicatorul de încărcare se stinge.

(pentru siguranță și pentru reducerea consumului de energie)

<Pentru a verifica dacă încărcarea este finalizată>

- Dacă scoateți și introduceți din nou conectorul de încărcare în timpul încărcării, indicatorul de încărcare se aprinde și se stinge după aproximativ 5 secunde.

### Observații

- Continuarea încărcării acumulatorului nu va afecta performanța acestuia.
- Dacă radiourile sau alte surse emit zgomote în timpul utilizării sau încărcării produsului, mutați-vă în alt loc pentru a utiliza produsul.
- Când aparatul nu este utilizat 6 luni sau mai mult, acumulatorul poate da semne de uzură (scurgeri ale lichidului acumulatorului etc.). Încărcați complet acumulatorul o dată la 6 luni.

- Puteți încărca acumulatorul înainte de descărcarea completă. Însă, se recomandă încărcarea după descărcarea completă a acumulatorului. Durata de funcționare a acumulatorului depinde în mare măsură de factori precum modul de utilizare și stocare.
- Temperatura ambientală recomandată pentru încărcare este de 0 - 35 °C. Este posibil ca performanța acumulatorului să scadă la temperaturi extrem de scăzute sau de ridicate.
- O încărcare completă asigură suficientă energie pentru aproximativ 50 de minute de utilizare. (Cu utilizare uscată, la 20 - 30 °C.)  
Durata de funcționare poate să difere în funcție de frecvența utilizării.
- La încărcarea aparatului pentru prima dată sau atunci când nu a fost folosit mai mult de 6 luni, este posibil ca indicatorul luminos de încărcare să nu se aprindă timp de câteva minute sau timpul de funcționare să se scurteze. În astfel de cazuri, vă rugăm să o încărcați mai mult de 8 ore.

### Funcționarea cu c.a.

Dacă conectați adaptorul de c.a. la aparat în același fel ca pentru încărcare, și opriți alimentarea, îl puteți folosi.

- Dacă nivelul rămas al acumulatorului este prea redus, este posibil ca lamele să miște mai încet sau să se oprească, chiar și funcționând cu c.a. În acest caz mai lăsați acumulatorul la încărcat timp de 1 minut sau mai mult.
- Acumulatorul va fi descărcat, chiar și la funcționarea cu c.a..

## Mod de utilizare

- Opriți aparatul.
- Înainte și după fiecare utilizare, aplicați ulei pe lamă. (Consultați pagina 261.)
- Nu folosiți cu crema de ras aplicată sau atunci când barba este udă.  
Barba udă poate să se lipească de piele sau să se adune, fiind dificilă tunderea sa.
- Înainte de a tunde mustața, pieptănați-o.
- Este posibil ca aparatul să nu funcționeze dacă temperatura ambientă este în jurul valorii de 0 °C sau mai scăzută.

### 1 Montați accesoriul dorit și ajustați lungimea de tuns, după cum este nevoie. (Consultați pagina 258.)

- Poate fi folosit și fără accesoriu. (Lungimea tunsului: aprox. 0,5 mm)

### 2 Apăsați întrerupătorul de pornire pentru a porni alimentarea.

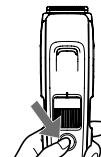

## Atașarea și montarea accesoriilor

- Aveți grijă să nu vă loviți la mâini, etc. cu lama când scoateți sau montați accesoriul.

### ► Montarea accesoriului

Montați accesoriul la corpul principal până când se aude un clic.

- Dacă accesoriul nu este montat corect, se poate mișca și poate tăia prea mult în timpul utilizării.

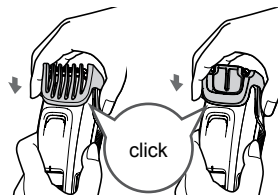

### ► Demontarea accesoriului

Țineți ferm în mână corpul principal și scoateți accesoriul de pe acesta.

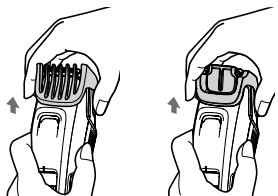

## Accesoriu pieptene

- Lungimea reală a părului va fi puțin mai mare decât înălțimea pe care ați setat-o.
- Setarea de 10,5 mm sau 20,5 mm nu este disponibilă.
- Părul tuns se poate aduna în interiorul accesoriului atunci când se taie un volum mare de barbă, așadar îndepărtați părul tuns după fiecare utilizare.

## ► Cum se folosește accesoriul pieptene

Montați accesoriul dorit și rotiți discul, reglând indicatorul de înălțime a tunsului la lungimea dorită.

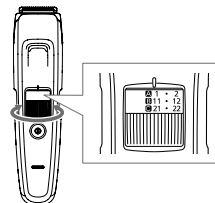

### ► Accesoriu pieptene [ A ]

Indicator	1	•	2	•	3	•	4	•	5	•
Lungimea de tuns (mm) (estimare)	1	1,5	2	2,5	3	3,5	4	4,5	5	5,5

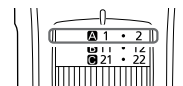

Indicator	6	•	7	•	8	•	9	•	10
Lungimea de tuns (mm) (estimare)	6	6,5	7	7,5	8	8,5	9	9,5	10

### ► Accesoriu pieptene [ B ]

Indicator	11	•	12	•	13	•	14	•	15	•
Lungimea de tuns (mm) (estimare)	11	11,5	12	12,5	13	13,5	14	14,5	15	15,5



Indicator	16	•	17	•	18	•	19	•	20
Lungimea de tuns (mm) (estimare)	16	16,5	17	17,5	18	18,5	19	19,5	20

### ► Accesoriu pieptene [ 0 ]

Indicator	21	•	22	•	23	•	24	•	25	•
Lungimea de tuns (mm) (estimare)	21	21,5	22	22,5	23	23,5	24	24,5	25	25,5

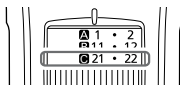

Indicator	26	•	27	•	28	•	29	•	30
Lungimea de tuns (mm) (estimare)	26	26,5	27	27,5	28	28,5	29	29,5	30

### ► Tuns la lungime egală

Ținând aparatul cu întrerupătorul de pornire îndreptat în sus, tundeți punând lama pe piele și deplasând aparatul împotriva sensului de creștere a bărbii.

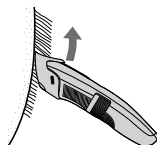

### Accesoriu pentru finisarea tunsului [ ER-GB96 ]

• Lungimea tăierii nu poate fi reglată.

► Cum se folosește accesoriul de finisare a tunsului

Glisați accesoriul de finisare a tunsului pentru a schimba poziția lamei pentru a fi expusă în funcție de zona care trebuie tunsă.

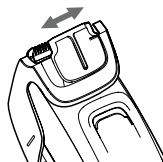

► Tundeți barba pe secțiuni mici sau în formă detaliată  
Deplasați lama pe piele pentru a tunde.



### Fără accesoriu

(Lungimea tunsului: aprox. 0,5 mm)

• Aparatul nu poate tunde părul la lungimi mai mici de 0,5 mm.

► Tunsul pufului

Ținând aparatul cu întrerupătorul de pornire îndreptat în afară, tăiați punând lama pe piele.



► Trasați linii precise

**1** Puneți lama în unghiul corespunzător la marginea zonei unde doriți o linie definită.

**2** Îndepărtați lama de zona care doriți să rămână și mergeți în jos pentru a tunde restul bărbii.



Română

► Deasupra și dedesubtul buzelor

Ținând aparatul cu întrerupătorul de pornire în jos, tăiați de-a lungul unei linii cu lama în unghi de 90° față de piele.

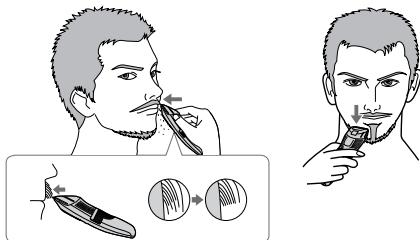

► Barbă completă

Țineți aparatul în mână cu întrerupătorul de pornire în jos, și ținând lama într-un unghi de 90° în sensul de creștere a părului, tundeți barba și dați-i forma dorită.

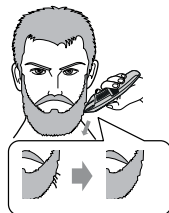

► Vârfurile mustății

Ținând mașina de tuns cu întrerupătorul de pornire îndreptat în afară, tundeți treptat vârfurile aducând lama în contact cu pielea.



## Curățare

- Curățați corpul principal, lama și accesoriul după fiecare utilizare.  
(Dacă acestea nu sunt curățate, mișcarea va fi deficitară și nu vor mai fi atât de ascuțite.)
- Opritiți aparatul.
- Scoateți aparatul din adaptorul de c.a.

## Cu apă

Pentru a îndepărta murdăria ușoară

1. Scoateți accesoriul și porniți aparatul.
2. Lăsați apa să curgă în alimentarea cu apă din fața corpului principal, clătiți bine aproximativ 20 de secunde și apoi opritiți aparatul.

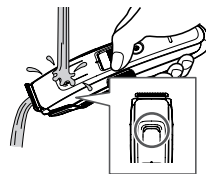

Pentru a îndepărta murdăria consistentă

1. Scoateți accesoriul și lama.
2. Curățați aparatul, lama și accesoriile sub jet de apă.

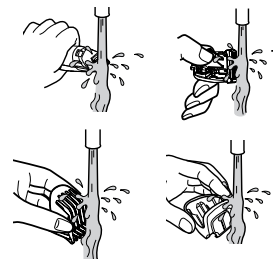

- Aveți grijă să nu loviți corpul principal de chiuvetă sau de orice alt obiect în timp ce goliți apa. Nerespectarea acestor indicații poate provoca defecțiuni.
- Clătiți cu apă și scuturați în sus și în jos de mai multe ori pentru a îndepărta apa.

3. Ștergeți apa cu un prosop și lăsați să se usuce natural.
  - Se va usca mai repede dacă lama este scoasă.
4. Aplicați ulei pe lamă, după uscare. (Consultați această pagină.)
5. Atașați accesoriul și lama la aparat.



## Cu peria

1. Scoateți accesoriul și lama.
2. Îndepărtați cu peria toate resturile de păr de pe corpul principal și din jurul lamei.

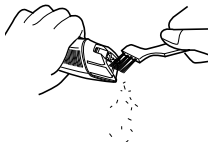

3. Îndepărtați cu peria toate resturile de păr dintre lama staționară și lama mobilă, apăsând în jos maneta de curățare pentru a ridica lama mobilă.



4. Aplicați ulei pe lamă. (Consultați această pagină.)
5. Atașați accesoriul și lama la aparat.

## Lubrifiere

- Înainte și după fiecare utilizare, aplicați ulei pe lamă.

- 1 Scoaterea lamei (Consultați pagina 262.)
- 2 Aplicați o picătură de ulei în fiecare punct indicat de săgeți.
- 3 Atașați lama la corpul principal, porniți alimentarea și permiteți aparatului să funcționeze timp de aproximativ 5 secunde.

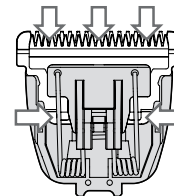

### ► Piese de schimb

Piesele de schimb sunt disponibile la distribuitor sau la Centrul de Service.

Piesă de schimb pentru ER-GB96/ER-GB86	Lamă	WER9620
	Ulei de lubrifiere	WES003P

- Nu utilizați altă lamă decât cea dedicată deoarece poate cauza defecțiuni de funcționare.
- Recomandăm lubrifierea cu ulei Panasonic WES003P.

### Scoaterea lamei

Țineți în mână corpul principal cu întrerupătorul în sus și apăsați lama cu degetul mare, lăsând-o să cadă în cealaltă mână.

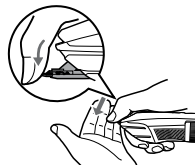

### Reinstalarea lamei

Fixați cârligul de montare (B) în suportul lamei (A) de pe aparat și apoi apăsați până când auziți un clic.

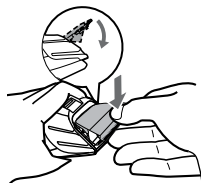
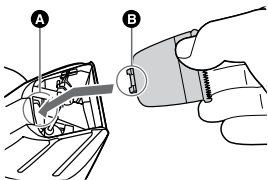

## Depanare

Problema	Măsura
Aparatul nu mai taie.	Până la rezolvarea problemelor, vă rugăm să urmați fiecare procedură, după cum urmează: <ol style="list-style-type: none"><li>1. Încărcați aparatul. (Consultați pagina 256.)</li><li>2. Curățați lama și aplicați ulei. (Consultați paginile 260 și 261.)</li><li>3. Înlocuiți lama. (Consultați această pagină.)</li><li>4. Duceți mașina la un centru service autorizat pentru a-i schimba acumulatorul.</li></ol>
Durata de funcționare este scurtă.	▶ Încărcați acumulatorul aproximativ 8 ore continuu pentru a-l reîntineri.
Aparatul nu mai funcționează.	Dacă au mai rămas puține utilizări chiar și după încărcare, atunci acumulatorul a ajuns la sfârșitul duratei sale de utilizare. (Este posibil ca la sfârșitul duratei de utilizare a acumulatorului, din cauza degradării, să aibă loc scurgeri de fluid.) ▶ Contactați un centru de service autorizat pentru reparații.

Problema	Măsura
Aparatul nu poate fi încărcat.	<p>▶ Introduceți ferm conectorul de încărcare în corpul principal și asigurați-vă că indicatorul de încărcare se aprinde.</p> <p>▶ Încărcați în intervalul de temperatură recomandat, între 0 °C și 35 °C.</p>
Aparatul scoate un zgomot strident.	<p>▶ Aplicați ulei. (Consultați pagina 261.)</p> <p>▶ Verificați dacă lama este atașată corespunzător.</p>

Dacă problemele tot nu pot fi rezolvate, contactați magazinul de unde ați achiziționat aparatul sau un centru service autorizat de Panasonic pentru reparații.

## Durata de viață a lamei

Durata de viață a lamei variază în funcție de frecvența și durata de utilizare a aparatului.

De exemplu, durata de viață a lamei este de aproximativ 3 ani atunci când aparatul este folosit timp de 5 minute de 10 ori pe lună. Înlocuiți lamele dacă eficiența de tăiere scade substanțial în ciuda întretinerii corecte.

## Durata de viață a acumulatorului

Durata de viață a acumulatorului variază în funcție de frecvența și durata utilizării. Dacă acumulatorul este încărcat lunar, durata de funcționare va fi de aproximativ 3 ani. Dacă timpul de funcționare este în mod semnificativ mai scurt chiar și după o încărcare completă, durata de viață a acumulatorului a fost atinsă.

## Îndepărtarea acumulatorului reîncărcabil încorporat

**Scoateți acumulatorul reîncărcabil încorporat înainte de a elimina aparatul.**

Acumulatorul trebuie eliminată la deșeurii în siguranță.

Asigurați-vă că acumulatorul este predat la un centru desemnat oficial, dacă există.

Această figură trebuie folosită doar atunci când aparatul este eliminat ca deșeu, și nu trebuie utilizată pentru a efectua lucrări de reparații. Dacă demontați aparatul pe cont propriu, acesta își va pierde impermeabilitatea, ceea ce poate duce la defectarea sa.

- Scoateți aparatul din adaptorul de c.a.
- Apăsăți întrerupătorul de pornire pentru a porni aparatul și lăsați-l să funcționeze până când acumulatorul este complet descărcat.
- Parcurgeți pașii de la ① la ⑪, apoi ridicați acumulatorul pentru a-l extrage.
- Aveți grijă să nu scurtcircuitați borna pozitivă și cea negativă a acumulatorului scos, de aceea izolați bornele cu bandă.

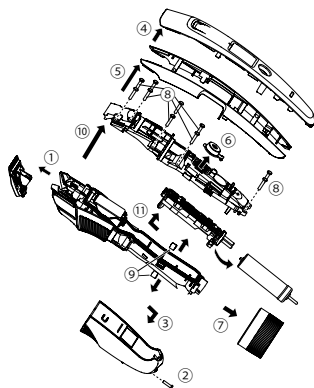

#### Pentru protecția mediului și reciclarea materialelor

Acest aparat conține un acumulator nichel-hidruură metalică. Asigurați-vă că acumulatorul este predat la un centru desemnat oficial, dacă există.

### Specificații

Sursa de alimentare	Consultați plăcuța de identificare de pe adaptorul de c.a.. (Transformarea automată a tensiunii)
Tensiunea motorului	1,2 V ==
Timp de încărcare	Aprox. 1 oră
Emisii de zgomot transmis în aer	65 (dB(A) re 1 pW)

Acest produs este destinat numai utilizării casnice.

264

#### Depunerea la deșeurile a echipamentelor și a bateriilor vechi

##### Doar pentru Uniunea Europeană și pentru țările cu sisteme de reciclare



Aceste simboluri de pe produse, ambalaje și/sau documentele însoțitoare indică faptul că produsele electrice și electronice, precum și bateriile uzate nu trebuie să fie amestecate cu deșeurile menajere obișnuite.

Pentru un tratament corespunzător, pentru recuperarea și reciclarea produselor vechi și a bateriilor uzate, vă rugăm să le depuneți la punctele de colectare special amenajate, în conformitate cu legislația națională.

Prin depunerea corespunzătoare a acestora la deșeurile, veți ajuta la economisirea unor resurse valoroase și veți preveni potențiale efecte negative asupra sănătății umane și asupra mediului înconjurător.

Pentru mai multe informații despre colectare și reciclare, vă rugăm să contactați autoritățile locale. Este posibil ca depunerea incorectă la deșeurile să fie pedepsită în conformitate cu legile naționale.



##### Notă pentru simbolul de baterie (ultimele două exemple de simboluri)

Acest simbol poate fi utilizat în combinație cu un simbol chimic. În acest caz, acesta este conform cu cerințele stabilite de Directivă pentru elementul chimic în cauză.

# Panasonic

Kullanım Talimatları

(Ev için) AC/Şarj Edilebilir Sakal Kesme Makinesi

Model No. ER-GB96/ER-GB86

## İçindekiler

<b>Güvenlik önlemleri .....</b>	<b>266</b>	Sorun giderme .....	276
Kullanım amacı.....	269	Bıçak ömrü .....	277
Parçaların tanımı .....	270	Pil ömrü .....	277
Şarj Etme.....	270	Tümleşik şarjlı pili çıkartma .....	277
Kullanma.....	271	Özellikler.....	278
Temizleme .....	274		

Bu Panasonic ürününü aldığınız için teşekkür ederiz.

**Bu üniteyi kullanmadan önce lütfen talimatları eksiksiz okuyun ve ileride kullanmak için saklayın.**

Türkçe

265

## Uyarı

- Bu cihaz, 8 yaşında ya da 8 yaşından büyük çocuklar ve sınırlı fiziksel, duyuşal ve zihinsel yetenek, tecrübe ve bilgi eksikliği olan kişiler tarafından ancak cihazın güvenli biçimde kullanılması ve taşıdığı tehlikeler ile ilgili bilgi veya eğitim verilmiş olması durumunda kullanılabilir. Çocuklar cihazla oynamamalıdır. Temizlik ve kullanıcı bakımı, gözetim altında olmayan çocuklar tarafından yapılmamalıdır.
- Elektrik kablosu deęiştirilemez. Kablo hasarlıysa, AC adaptörü atılmalıdır.

- Aşağıdaki simge cihazın açık bir musluk suyu altında temizlemeye uygun olduğu anlamına gelir.



- AC adaptörü takılıyken suyla temizlemeyin.
- Verilen AC adaptörü dışında herhangi bir şey kullanmayın.

Ayrıca birlikte verilen AC adaptörüyle başka bir ürün kullanmayın. (Bakınız sayfa 272.)

- Aşağıdaki simge, elektrikli cihazları elektrik şebekesine bağlamak için özel sökülebilir bir güç sağlama ünitesinin gerekli olduğunu gösterir. Güç sağlama ünitesinin tipi sembolün yanında gösterilir.

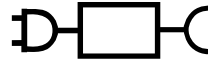



## Güvenlik önlemleri



Yaralanma, can kaybı, elektrik çarpması, yangın ve maddi zarar verme riskini azaltmak için aşağıdaki güvenlik önlemlerini mutlaka uygulayın.

### Sembollerin açıklaması

Aşağıdaki semboller işaretlerin gözdardı edilmesinin ve uygunsuz kullanımın neden olduğu kazaların, yaralanmanın ve maddi hasarın seviyesini açıklamak ve sınıflandırmak için kullanılmaktadır.

	<b>TEHLİKE</b>	Ciddi bir yaralanma veya ölümlle sonuçlanacak potansiyel bir kazayı işaret eder.
	<b>UYARI</b>	Ciddi bir yaralanma veya ölümlle sonuçlanabilecek potansiyel bir kazayı işaret eder.
	<b>DİKKAT</b>	Küçük bir yaralanmayla veya mal hasarıyla sonuçlanabilecek kazayı işaret eder.

Aşağıdaki semboller uyulması gereken talimatların türlerini sınıflandırır ve açıklar.

	Bu sembol kullanıcıları uygulanması gereken belli bir kullanım süreciyle ilgili uyarılmak için kullanılmaktadır.
	Bu sembol, ünitenin güvenli bir şekilde kullanılması için izlenmesi gereken belli bir kullanım süreci ile ilgili kullanıcıları uyarılmak için kullanılmaktadır.

Türkçe

268

## UYARI

### ► Bu ürün

**Bu ürün şarj edilebilir yerleşik pil içermektedir. Ateşe ya da ısıya maruz bırakmayın.**

- Bunu yapmak akışkan sızıntısına, aşırı ısınma veya patlamaya neden olabilir.

**Değişiklik yapmayın ya da tamir etmeyin.**

- Aksi takdirde yangına, elektrik çarpmasına ya da yaralanmaya neden olabilir.

→ Tamir edilmesi (pil değiştirmek, vs.) için yetkili bir servisle iletişime geçin.

**Ürünü elden çıkartmadığınız sürece asla sökmeyin.**

- Aksi takdirde yangına, elektrik çarpmasına ya da yaralanmaya neden olabilir.

### ► Anormallik veya arıza durumunda

**Eğer bir anormallik ya da arıza varsa adaptörü kullanmayı hemen bırakın ve çıkarın.**

- Aksi durumda yangın, elektrik çarpması ya da yaralanma meydana gelebilir.

**<Anormallik veya arıza durumları>**

• **Ana ünite ya da AC adaptörü deforme olmuş veya anormal derecede ısınmış.**

• **Ana ünite veya AC adaptörü yanık kokuyor.**

• **Kullanırken ya da şarj ederken ana üniteden ya da AC adaptöründen anormal ses çıkıyor.**

→ Hemen yetkili servisten muayene ya da tamir talep edin.

# ! UYARI

## ► Güç kaynağı



**Adaptörü ıslak elle prize takmayın ya da prizden çıkarmayın.**

- Aksi takdirde elektrik çarpması ya da yaralanmaya neden olabilir.

**AC adaptörünü suya sokmayın veya suyla yıkamayın.**

**AC adaptörü su dolu lavabo veya banyo küvetinin üzerine ya da yanına koymayın.**

**AC adaptörü hasar görmüşse ya da elektrik fişi prize gevşek biçimde oturuyorsa cihazı asla kullanmayın.**



**Kabloya zarar vermeyin, değiştirmeyin veya zorla bükmeyin, çekmeyin ya da kıvırmayın.**

**Ayrıca, üzerine ağır bir şey bırakmayın ya da kabloyu sıkıştırmayın.**

- Aksi takdirde kısa devre sonucu elektrik çarpmasına ya da yangına neden olabilir.

**Prizin ya da elektrik tesisatının gücünü aşıyorsa kullanmayın.**



- Birden fazla fişin bir prize bağlanmasıyla gücün aşılması aşırı ısınmaya ve yangına neden olabilir.

**Daima cihazın AC adaptöründe belirtilen nominal gerilimle uyuşan bir elektrik gücü kaynağında çalıştırıldığında emin olun.**



**Adaptörü tam olarak takın.**

- Aksi halde yangın veya elektrik çarpması meydana gelebilir.



**Elektrik fişini temizleyeceğiniz zaman mutlaka prizden çıkarın.**

- Aksi durumda elektrik çarpması ya da yaralanma meydana gelebilir.



**Toz birikmesini engellemek için elektrik fişini ve cihazın fişini düzenli olarak temizleyin.**

- Aksi durumda nem sonucu oluşan yalıtım arızası nedeniyle yangın çıkabilir.

Adaptörün bağlantısını kesin ve kuru bir bezle silin.

## ► Kazaların önlenmesi



**Çocukların veya bebeklerin ulaşabileceği yerde saklamayın. Çocuk ve bebeklerin cihazı kullanmalarına izin vermeyin.**

- Bıçağı, temizleme fırçasını ve/veya yağ kabını ağza almak kazalara ve yaralanmaya neden olabilir.



**Yağ yanlışlıkla yutulursa, kusmaya zorlamayın. Bol miktarda su içip bir doktora başvurun.**

**Yağ gözlerle temas ederse, hemen akan suyla iyice yıkayın ve bir doktora başvurun.**

- Aksi durumda yaralanmalara neden olabilir.



## DİKKAT

### ► Cildin korunması

Bıçağı cildinize ve dudaklarınıza kuvvetli şekilde bastırmayın.

Bu ürünü sakal tıraş etmek dışında başka bir amaç için kullanmayın.



Bıçakları doğrudan kulaklara ya da sorunlu cilde (örn, şişlikler, yaralar ya da lekeler) uygulamayın.

- Aksi takdirde kulaklarınızın yaralanmasına veya cildinizde bozulmaya neden olabilir.



Kullanmadan önce, bıçakların hasarlı veya deforme olmadığından emin olun.

- Aksi durumda cilt yaralanmasına neden olabilir.

### ► Aşağıdaki önlemlere dikkat edin

Elektrik fişine veya cihazın fişine metal nesne veya çer çöp yapışmasına izin vermeyin.



- Aksi takdirde kısa devre sonucu elektrik çarpmasına ya da yangına neden olabilir.



Düşürmeyin veya darbeye maruz bırakmayın.

- Aksi takdirde yaralanmaya neden olabilir.

Kaldıracağınız zaman kabloyu adaptöre sarmayın.



- Aksi takdirde çok sıkma sonucu kablunun içindeki tel kopabilir, bu da kısa devreye neden olarak yangın çıkartabilir.



Kullanmadığınız zamanlarda adaptörü prizden çekin.

- Aksi durumda yalıtımın bozulmasıyla meydana gelen elektrik kaçağı sonucu elektrik çarpmasına ya da yangına neden olabilir.

Adaptörü veya cihazın fişini, kablodan tutarak değil adaptörden veya cihazın fişinden tutarak çıkarın.



- Aksi durumda elektrik çarpması ya da yaralanma meydana gelebilir.

### ► Elden çıkarma sırasında pilin imha edilmesi



## TEHLİKE

• Tekrar şarj edilebilir pil yalnızca bu cihazla kullanmak içindir. Pili başka ürünlerle kullanmayın.

• Pili, üründen çıkardıktan sonra şarj etmeyin.

• Ateşe atmayın veya sıcaklık uygulamayın.

• Pili lehimlemeyin, parçalarına ayırmayın veya değiştirmeyin.



• Pilin artı ve eksi bağlantı uçlarının, herhangi bir metal nesne yoluyla, birbirleriyle temas etmesine izin vermeyin.

• Pili kolye ve saç tokası gibi metal takılarla birlikte tutmayın veya muhafaza etmeyin.

• Tüpün yüzeyini asla soymayın.

- Bunu yapmak akışkan sızıntısına, aşırı ısınma veya patlamaya neden olabilir.



Pil, alkali sıvı içerir. Gözlere temas ederse, gözleri ovalamayın ve musluk suyu gibi temiz bir suyla iyice durulayın.

- Aksi durumda görme kaybına neden olabilir. Derhal doktora başvurun.



## UYARI



**Şarj edilebilir pili çıkardıktan sonra, bebeklerin ve çocukların ulaşabilecekleri yerlere bırakmayın.**

- Pil, yanlışlıkla yutulursa vücuda zarar verebilir.  
Böyle olması durumunda derhal doktora başvurun.



**Pil, alkali sıvı içerir. Cilde veya elbiselere temas ederse, musluk suyu gibi temiz bir suyla durulayarak temizleyin.**

- Aksi durumda cilt yaranmasına neden olabilir.

## Kullanım amacı

- Eklentiği her kullanım sonrasında yerine taktığınızdan emin olun. Aksi takdirde çocuklar bıçağı çıkararak yanlışlıkla yutabilir veya bıçak hasar görebilir.
- Her kullanımdan önce ve sonra bıçağı yağ uygulayın. (Bakınız sayfa 277.)  
Yağ uygulamama aşağıdaki sorunlara neden olabilir.
  - Cihaz köreldi.
  - Çalışma süresi kısa.
  - Yüksek ses.
- Cihaz kullanım ve/veya şarj esnasında ısınabilir. Bu normaldir.
- Muhafazayı yalnızca, musluk suyuyla ya da sabunlu musluk suyuyla hafifçe nemlendirilmiş yumuşak bir bezle temizleyin. Tiner, benzin, alkol ya da diğer kimyasalları kullanmayın.
- Bir eklenti kullanmadan önce eklentinin doğru biçimde takıldığından emin olun. Aksi takdirde bu durum saçın çok kısa kesilmesine neden olabilir.
- Kullandıktan sonra, cihazı düşük nemli bir yerde saklayın.
- Cihaz hayvanlar üzerinde kullanılmamalıdır.

## Parçaların tanımı

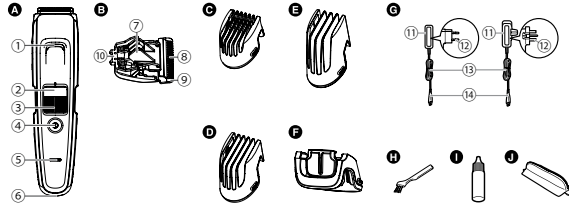

### A Ana gövde

- 1 Su girişi
- 2 Kesme yüksekliği gösterge işareti
- 3 Kadran (Yükseklik ayarı kontrolü)
- 4 Güç düğmesi
- 5 Şarj durumu lambası
- 6 Cihazın soketi

### B Bıçak

- 7 Temizleme kolu
- 8 Hareketli bıçak
- 9 Sabit bıçak
- 10 Takma çengeli

### C Tarak eklentisi [A] (1 mm ila 10 mm)

### D Tarak eklentisi [B] (11 mm ila 20 mm)

### E Tarak eklentisi [C] (21 mm ila 30 mm)

### F Ayrıntılı kesme eklentisi ER-GB96

### G AC adaptörü (RE9-86) (Elektrik fişinin şekli bölgeye bağlı olarak farklılık gösterir.)

- 11 Adaptör
- 12 Elektrik fişi
- 13 Kablo
- 14 Cihaz fişi

### Aksesuarlar

- H Temizleme fırçası
- I Yağ
- J Seyahat çantası

## Şarj Etme

- Cihazı kapatın.

### 1 Cihazın fişini cihazın soketine bağlayın.

### 2 Adaptörü prize takın.

- Şarj durumu lambasının yandığını kontrol edin.
- Şarj işlemi yaklaşık 1 saat sonra tamamlanır.

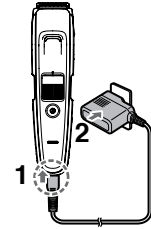

### 3 Şarj durumu lambası yanıp sönmeyi durdurduğunda adaptörün bağlantısını kesin.

(güvenlik ve enerji kullanımını azaltmak için)

<Şarjın tamamlandığını kontrol etmek için>

- Şarj ederken cihazın fişini çıkarıp yeniden takarsanız, şarj durumu lambası yanar ve yaklaşık 5 saniye sonra söner.

### Notlar

- Pili şarj etmeye devam etmek, pil performansını etkilemeyecektir.
- Ürünü kullanır veya şarj ederken radyo veya diğer kaynaklarda parazit olursa, ürünü başka bir yerde kullanın.
- Cihazlar 6 ay veya daha uzun süre kullanılmadığında, pil zayıflayacaktır (pil sıvısının akması, vb.). 6 ayda bir pili tamamen şarj edin.
- Pili tamamen boşalmadan önce şarj edebilirsiniz. Bununla beraber, pilin tamamen boşaldığı zaman şarj edilmesi önerilir. Pil ömrü, büyük oranda nasıl kullanıldığı ve muhafaza edildiği gibi faktörlere bağlıdır.

- Şarj için önerilen ortam sıcaklığı 0 – 35 °C'dir. Oldukça düşük veya yüksek sıcaklıklarda pil performansı düşebilir veya şarj süresi değişebilir.
- Tam bir şarj yaklaşık 50 dakikalık kullanım için yeterli güç sağlar. (20 - 30 °C'de kuru kullanıma göre.) Kullanım sıklığına bağlı olarak çalışma süresi farklı olabilir.
- Cihaz ilk defa şarj edilirken veya cihaz 6 aydan daha uzun bir süre kullanılmadığında, şarj süresi değişebilir veya şarj durumu lambası birkaç dakika yanmayabilir ya da çalışma süresi kısalabilir. Lütfen bu gibi durumlarda cihazı 8 saatten daha uzun süre şarj edin.

## AC çalışması

AC adaptörünü cihaza şarj için olduğu gibi bağlarsanız ve gücü açarsanız kullanabilirsiniz.

- Kalan pil çok azsa AC çalışmasında bile bıçaklar yavaş hareket edebilir veya durabilir. Bu durumda, pili 1 dakika veya daha fazla şarj edin.
- AC çalışmasında bile pil boşalacaktır.

## Kullanma

- Cihazı kapatın.
- Her kullanımdan önce ve sonra bıçağa yağ uygulayın. (Bakınız sayfa 277.)
- Tıraş köpüğü uygulayarak ya da sakal ıslakken kullanmayın. Islak sakal cilde yapışarak veya birbirine kenetlenerek tıraş etmeyi zorlaştırır.
- Kesmeden önce bıyığınızı bir tarakla tarayın.
- Cihaz, ortam sıcaklığının yaklaşık olarak 0 °C'nin altında olduğu durumlarda çalışmayabilir.

## 1 İstedığınız eklentiyi monte edin ve tıraş etme yüksekliğini gerektiği gibi ayarlayın. (Bakınız sayfa 274.)

- Eklenti olmadan da kullanılabilir. (Tıraş etme yüksekliği: yaklaşık 0,5 mm)

## 2 Gücü açmak için güç düğmesine basın.

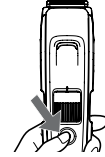

## Eklentileri çıkarma ve takma

- Eklentiyi çıkarırken veya takarken bıçakla ellere vb. zarar vermemeye dikkat edin.

### ► Eklentiyi takma

Eklentiyi, tık sesi çıkana kadar bastırarak ana gövdeye takın.

- Eklenti düzgün takılmazsa kayabilir ve kullanım sırasında çok fazla kesmeye neden olabilir.

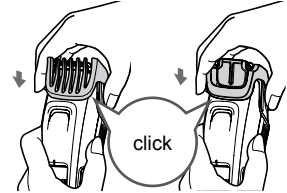

### ► Eklentiyi çıkarma

Ana gövdeyi sıkıca tutun ve eklentiyi ana gövdeden çıkarın.

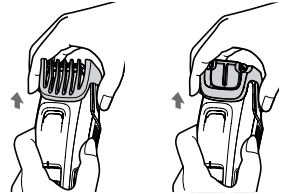

Türkçe

## Tarak eklentisi

- Gerçek saç uzunluğu, ayarladığınız yükseklikten biraz daha uzun olacaktır.
- 10,5 mm veya 20,5 mm ayarlama kullanılamaz.
- Çok fazla sakal kesildiğinde, kesilen kıllar eklentinin içinde birikebileceğinden, her kullanımdan sonra bu kılları temizleyin.

► **Tarak eklentisini kullanma**  
İstenen eklentiyi takın ve kadranı çevirin ve kesme yüksekliği göstergesi işaretini istediğiniz yüksekliğe ayarlayın.

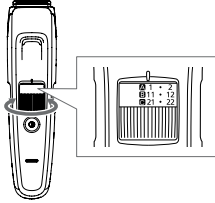

### ► Tarak eklentisi [ A ]

Gösterge	1	•	2	•	3	•	4	•	5	•
Kesme yüksekliği (mm) (tahmini)	1	1,5	2	2,5	3	3,5	4	4,5	5	5,5

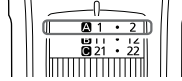

Gösterge	6	•	7	•	8	•	9	•	10
Kesme yüksekliği (mm) (tahmini)	6	6,5	7	7,5	8	8,5	9	9,5	10

### ► Tarak eklentisi [ B ]

Gösterge	11	•	12	•	13	•	14	•	15	•
Kesme yüksekliği (mm) (tahmini)	11	11,5	12	12,5	13	13,5	14	14,5	15	15,5

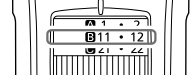

Gösterge	16	•	17	•	18	•	19	•	20
Kesme yüksekliği (mm) (tahmini)	16	16,5	17	17,5	18	18,5	19	19,5	20

### ► Tarak eklentisi [ C ]

Gösterge	21	•	22	•	23	•	24	•	25	•
Kesme yüksekliği (mm) (tahmini)	21	21,5	22	22,5	23	23,5	24	24,5	25	25,5

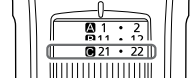

Gösterge	26	•	27	•	28	•	29	•	30
Kesme yüksekliği (mm) (tahmini)	26	26,5	27	27,5	28	28,5	29	29,5	30

► **Eşit uzunlukta kesme**  
Cihazı güç anahtarı dışarı bakacak şekilde tutun ve bıçağı cilde temas ettirerek ve cihazı sakal akışının tersi yönünde hareket ettirerek tıraş edin.

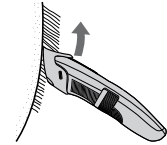

## Ayrıntılı kesme eklentisi **ER-GB96**

- Kesme yüksekliği ayarlanamaz.
- Ayrıntılı kesme eklentisinin kullanımı

Ayrıntılı kesme eklentisini bıçağın konumunu açığa çıkacak şekilde değiştirmek için kesme konumuna bağlı olarak kaydırın.

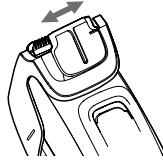

- Dar kısımlardaki sakalı kesin veya ayrıntılı biçimde kesin

Bıçağı deri boyunca kesmek için hareket ettirin.



## Eklenti olmadan

- (Tıraş etme yüksekliği: yaklaşık 0,5 mm)
- Cihaz 0,5 mm'den daha kısa kıllı kesemez.

► Yumuşak tüylerin tıraş edilmesi  
Cihazı güç anahtarı dış tarafa bakacak şekilde tutun ve bıçağı cilde temas ettirerek tıraş edin.



- Kesin hatları tasarlayın

- 1 Bıçağı kesin hat yapmak istediğiniz kenara dik açılı olarak yerleştirin.
- 2 Bıçağı ayrılmak istediğiniz alandan öteye ve aşağı hareket ettirin ve kalan sakalı kesin.



- Dudakların üstü ve altı  
Cihazı güç anahtarı altta tutun ve bıçak cilde 90° açıyla duracak şekilde bir hat boyunca kesin.

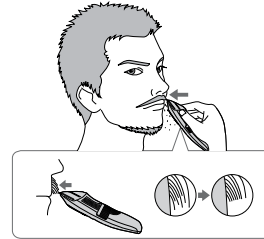

- **Tam sakal**  
Cihazı güç anahtarı altta olacak şekilde tutarak ve bıçağı kılların yönüne 90° açıda tutarak, sakalınızı istediğiniz şekilde kesin ve şekillendirin.

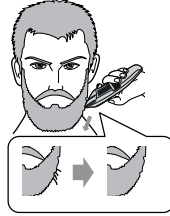

- **Bıyık uçları**  
Cihazı güç anahtarı dışarıya doğru bakacak şekilde tutun ve bıçağı cilde temas ettirerek uçlardan kademeli olarak tıraş edin.



## Temizleme

- Ana gövde, bıçak ve eklentiyi her kullanımdan sonra temizleyin. (Temizlenmezse hareket zayıflayacak ve keskinliği kötüleşecektir.)
- Cihazı kapatın.
- Ana gövdeyi AC adaptöründen çıkarın.

## Suyla

### Hafif kirleri gidermek için

1. Eklentiyi çıkarın ve cihazı açın.
2. Ana gövdenin arkasındaki su girişinden su akıtın, yaklaşık 20 saniye iyice durulayın ve cihazı kapatın.

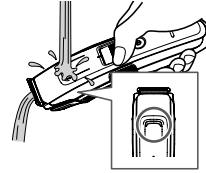

### Ağır kirleri gidermek için

1. Eklentiyi ve bıçağı çıkarın.
2. Cihazı, bıçağı ve eklentileri akan suyun altında temizleyin.

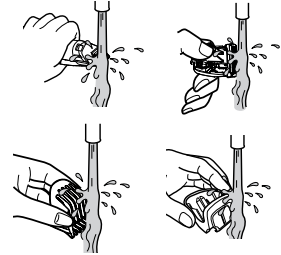

- Suyu boşaltırken, ana gövdeyi lavaboya veya başka cisimlere çarpmamaya dikkat edin. Aksi takdirde, işlev bozukluğu ortaya çıkabilir.
- Suyu durulayıp çalkalayın ve içindeki suyu temizlemek için birkaç defa silkeleyin.

3. Suyu bir havluyla silin ve cihazı kurumaya bırakın.
- Bıçak çıkarılırsa daha hızlı kuruyacaktır.
4. Kuruduktan sonra bıçağa yağ uygulayın. (Bu sayfaya bakın.)
5. Eklentiyi ve bıçağı cihaza takın.



## Fırçayla

1. Eklenti ve bıçağı çıkarın.
2. Ana gövdedeki ve bıçağın kenarındaki kesik kılları fırçayla temizleyin.

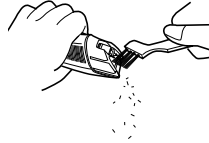

3. Hareketli bıçağı kaldırmak için temizleme kolunu aşağıya doğru bastırın ve sabit bıçakla hareketli bıçağın arasındaki kesik kılları fırçayla temizleyin.

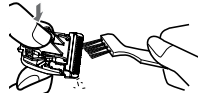

4. Bıçağa yağ uygulayın. (Bu sayfaya bakın.)
5. Eklenti ve bıçağı cihaza takın.

## Yağlama

- Her kullanımdan önce ve sonra bıçağa yağ uygulayın.

- 1 Bıçağı çıkarın.**  
(Bakınız sayfa 278.)
- 2 Gösterilen her noktaya bir damla yağ uygulayın.**
- 3 Bıçağı ana gövdeye takın, gücü açın ve yaklaşık 5 saniye çalışmasına izin verin.**

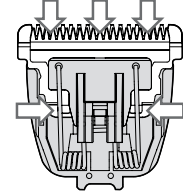

### ► Yedek parçalar

Yedek parçalar satıcınızda veya Servis Merkezinde bulunmaktadır.

ER-GB96/ER-GB86	Bıçak	WER9620
için yedek parçalar	Yağlama yağı	WES003P

- Performansı olumsuz etkileyebileceğinden, verilenin dışında herhangi bir bıçak kullanmayın.
- Panasonic yağlama yağı WES003P tavsiye ederiz.

### Bıçağı çıkarma

Ana gövdeyi yukarı çevirerek tutun ve bıçağı diğer elinizle yakalarken bıçağı başparmağınızla itin.

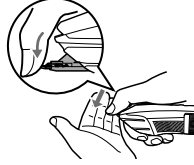

### Bıçağı tekrar takma

Montaj kancasını (B) cihazdaki bıçak takma yerine sokun (A) ve sonra bir tık sesi duyana kadar itin.

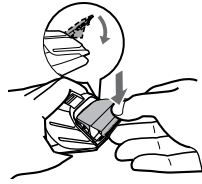
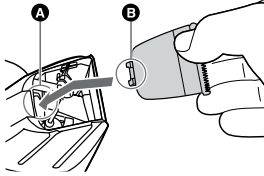

## Sorun giderme

Sorun	Eylem
Cihaz köreldi.	Sorunlar çözülmüncüye kadar lütfen aşağıdaki prosedürlerin her birini uygulayın: 1. Cihazı şarj edin. (Bakınız sayfa 272.) 2. Bıçağı temizleyin ve yağlayın. (276 ve 277 sayfalarına bakın.) 3. Bıçağı değiştirin. (Bu sayfaya bakın.) 4. Pilin yetkili bir servis tarafından değiştirilmesini sağlayın.
Çalışma süresi kısa.	
Cihaz çalışmıyor.	Pili tazelemek için sürekli yaklaşık 8 saat şarj edin. Şarjdan sonra bile birkaç kullanım kalıyorsa pil kullanım ömrü sonuna gelmiştir. (Pil kullanım ömrü sonundaki azalma nedeniyle sıvı sızabilir.) Tamir edilmesi için yetkili bir servisle iletişime geçin.
Cihaz şarj edilemiyor.	Cihazın fişini ana gövdeye sıkıca takın ve şarj durumu lambasını şarj ettiğinizden emin olun. Tavsiye edilen şarj sıcaklığında 0 °C ila 35 °C şarj edin.

Sorun	Eylem
Yüksek ses çıkarıyor.	▶ Yağ uygulayın. (Bakınız sayfa 277.)
	▶ Bıçağın doğru şekilde takıldığını doğrulayın.

Sorunlar yine de çözülemezse onarım için cihazı satın aldığınız mağazaya veya yetkili Panasonic servisine başvurun.

## Bıçak ömrü

Bıçak ömrü, cihazı kullanım sıklığına ve uzunluğuna bağlı olarak değişir.

Örneğin cihazı ayda 10 defa 5'er dakika boyunca kullandığınızda bıçak ömrü yaklaşık 3 yıldır. Kesme verimi düzgün bakıma rağmen önemli ölçüde azaldığında, bıçakları değiştirin.

## Pil ömrü

Pil ömrü, kullanım sıklığı ve uzunluğuna göre değişiklik gösterir. Pil ayda bir şarj edilirse, kullanım ömrü yaklaşık 3 yıl olacaktır.

Tam şarjdan sonra bile çalışma süresi belirgin şekilde daha kısaysa pil kullanım ömrü sonuna gelmiştir.

## Tümleşik şarjlı pili çıkartma

**Cihazı atmadan önce şarj edilebilir yerleşik pili çıkarın.**

Pil güvenli atılmalıdır.

Varsa, lütfen pilin resmi olarak belirlenmiş bir yerde atılmasını sağlayın.

Bu şekil yalnızca cihaz atılırken kullanılmalıdır ve onarım için kullanılmamalıdır. Cihazı kendiniz sökerseniz artık su geçirmezlik özelliğini kaybeder ve bu durum arızaya neden olabilir.

- Cihazı AC adaptöründen çıkarın.
- Cihazı açmak için güç düğmesine basın ve pil tamamen boşalana kadar cihazı açık tutun.
- ① - ⑪ arası adımları uygulayın ve pili kaldırarak çıkarın.
- Çıkarılan pilin artı ve eksi uçlarının kısa devre olmamasına dikkat edin ve terminaleri bantlayarak yalıtın.

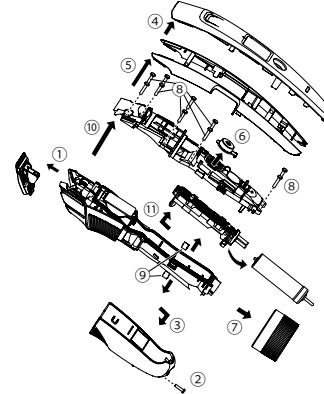

### Çevrenin korunması ve materyallerin geri dönüşürülmesi için

Bu cihaz nikel metal hidrit pil içerir.  
Varsa, lütfen pilin resmi olarak belirlenmiş bir yerde atılmasını sağlayın.

## Özellikler

Güç kaynağı	AC adaptöründeki isim plakasına bakın. (Otomatik voltaj dönüşümü)
Motor voltajı	1,2 V ---
Şarj süresi	Yaklaşık 1 saat
Havadaki Akustik Gürültü	65 (dB(A) re 1 pW)

Bu ürün sadece evde kullanım için tasarlanmıştır.

## ÜRETİCİ

Panasonic Corporation  
1006, Kadoma, Osaka 571-8501, Japan

## FABRİKA

Panasonic Wanbao Appliances Beauty and Living  
(Guangzhou) Co., Ltd.  
33, Wanbao North Street, Wanbao Industry Zone, Zhongcun, Panyu  
District, Guangzhou City, Guangdong Province, China

## YETKİLİ TEMSİLCİ

### İthalatçı Firma:

### Tesan İletişim A.Ş.

Çobançeşme Mah. Bilge Sok. No:17  
34196 Yenibosna- İstanbul  
Tel: 0212 454 60 70 Faks: 0212 454 60 20  
www.tesan.com.tr

ÜRÜNÜN KULLANIM ÖMRÜ 7 YILDIR

**AEEE Yönetmeliğine Uygundur.**

**Eski Ekipman ve Bataryaların İşlenmesi.**

**Sadece geri dönüşüm sistemleri olan Avrupa Birliği ve ülkeleri için geçerlidir.**



Ürünler, ambalaj ve/veya ekli belgeler üzerindeki bu semboller kullanılmış elektrik ve elektronik ürünlerin ve pillerin genel ev atığı ile karıştırılmaması gerektiğini ifade eder.



Eski ürünlerin ve pillerin toplanması ve geri kazanılması için bu atıkları lütfen yasayla belirlenmiş olan uygun toplama merkezlerine teslim ediniz.



Bu atıkların doğru işlenmesiyle, değerli kaynakların korunmasına ve insan sağlığı ve çevreye olası negatif etkilerinin engellenmesine yardımcı olabilirsiniz.

Atıkların toplanması ve geri dönüşümü için detaylı bilgi için lütfen bağlı olduğunuz yerel yönetimlerle iletişime geçiniz.

Atıkların atılmasıyla ilgili yanlış uygulamalar yasayla belirlenmiş olan cezalara sebebiyet verebilir.





Panasonic Corporation  
<http://www.panasonic.com>  
© Panasonic Corporation 2017

① EN, GE, FR, IT, DU, SP, DA, PT, NW, SW, FI, PL, CZ, SK, HU, RO, TK

Printed in China  
ER9700GB961503 Y1217-0