



# Connect 100 MKII

Internetradio  
Internet Radio  
Radio Internet  
Radio Internet

10040156 10040157 10040158

# auna

[www.auna-multimedia.com](http://www.auna-multimedia.com)



## Sehr geehrter Kunde,

wir gratulieren Ihnen zum Erwerb Ihres Gerätes. Lesen Sie die folgenden Hinweise sorgfältig durch und befolgen Sie diese, um möglichen Schäden vorzubeugen. Für Schäden, die durch Missachtung der Hinweise und unsachgemäßen Gebrauch entstehen, übernehmen wir keine Haftung. Scannen Sie den QR-Code, um Zugriff auf die aktuellste Bedienungsanleitung und weitere Informationen rund um das Produkt zu erhalten.



---

## INHALT

---

Technische Daten	4
Sicherheitshinweise	6
Geräteübersicht	8
Fernbedienung	10
Inbetriebnahme	13
Bedienung	16
Anhören von Internet-Inhalten	17
BT Audio abspielen	19
UNDOK	21
DAB/FM-Radio	22
Senderspeicher	24
USB-Wiedergabe	25
Aux IN	26
AUX OUT	26
Einstellungen	27
Spezielle Entsorgungshinweise für Verbraucher in Deutschland	32
Hinweise zur Entsorgung	34
Konformitätserklärung	34



## TECHNISCHE DATEN

Artikelnummer	10040156, 10040157, 10040158
Radio	Digital (DAB/DAB+), FM und Internetradio (über Wi-Fi).
Frequenzen	Digital Band III 174–240 MHz, FM 87,5-108 MHz (mit RDS).
	BT, Frequenzbereich: 2402 – 2480 MHz Maximale Leistung: 3,5 dBm (EIRP)
Display	2.8", 320 x 240, TFT Farbdisplay
WLAN-Netzwerk	Wi-Fi: 802.11b, 802.11g and 802.11n unterstützt WEP und WPA/WPA2 Verschlüsselung, WPS 2,412 GHz – 2,472 GHz (Kanäle 1 bis 13).  Maximale Leistung: 16,00 dBm (EIRP) 0,5 MB Breitbandverbindung empfohlen.
Medien-Streaming	Folgende Audio-Codecs werden unterstützt: AAC, MP3, FLAC.
Stromversorgung Netzadapter	9 V  , 2500 mA
Ausgänge	3,5 mm Stereo-Kopfhörerausgang
Standby-Verbrauch	<1 W

Die Daten dienen lediglich als Referenz. Unser Produkt wird ständig verbessert und die Spezifikationen und Funktionen können ohne vorherige Ankündigung geändert werden.

## ERKLÄRUNG DER SYMBOLE AUF DEM GERÄT

	<b>CAUTION</b> RISK OF ELECTRIC SHOCK DO NOT OPEN	
<p><b>VORSICHT: DAS GEHÄUSE NICHT ÖFFNEN, UM EINEN STROMSCHLAG UND ERNSTE PERSONENVERLETZUNGEN ZU VERMEIDEN. IM INNEREN KEINE VOM KUNDEN ZU WARTENDEN KOMPONENTEN. WENDEN SIE SICH AUSSCHLIESSLICH AN QUALIFIZIERTE FACHLEUTE.</b></p>		
<p><b>WARNUNG: UM DIE GEFAHR EINES BRANDS ODER EINES STROMSCHLAGS ZU VERRINGERN, DAS GERÄT NICHT IN WASSER, REGEN ODER FEUCHTIGKEIT AUSZUSETZEN.</b></p>		

	<p>Das Blitzsymbol mit Pfeilspitze im gleichseitigen Dreieck soll den Benutzer auf das Vorhandensein einer nicht isolierten gefährlichen Spannung im Gehäuse des Produkts aufmerksam machen, die von ausreichender Größe sein kann, um eine Gefahr eines Stromschlags für Personen darzustellen.</p>
	<p>Das Ausrufezeichen innerhalb des gleichseitigen Dreiecks soll den Benutzer auf das Vorhandensein wichtiger Betriebs- und Wartungsanweisungen in der diesem Produkt beiliegenden Literatur hinweisen.</p>

---

## SICHERHEITSHINWEISE

---

Lesen Sie die Anleitung. Alle Anwendungshinweise müssen vor der Verwendung des Geräts gelesen werden.

- Kinder ab 8 Jahren, psychisch, sensorisch und körperlich eingeschränkte Menschen dürfen das Gerät nur benutzen, wenn sie vorher von einer für sie verantwortlichen Aufsichtsperson ausführlich mit den Funktionen und den Sicherheitsvorkehrungen vertraut gemacht wurden und die damit verbundenen Risiken verstehen.
- Bewahren Sie die Bedienungsanleitung für den späteren Gebrauch auf.
- Die Richtlinien für Aufmerksamkeit, Verwendung und Sicherheit müssen eingehalten werden.
- Das Gerät darf nicht in der Nähe von Wasser verwendet oder mit Feuchtigkeit in Berührung gebracht werden.
- Stellen Sie sicher, dass keine Flüssigkeit über die Geräte- und Geräteöffnungen gelangt.
- Bewegen Sie das Gerät vorsichtig, vermeiden Sie Stöße.
- Blockieren Sie nicht den Ausfall der Geräteausgänge.
- Stellen Sie das Gerät nicht in der Nähe einer Wärmequelle (z. B. Heizkörper) auf. Setzen Sie es nicht der Sonne aus.
- Schließen Sie das Gerät wie in dieser Bedienungsanleitung angegeben an.
- Dieses Gerät hat eine Verbindung mit einem Überlastschutz. Der Austausch sollte nur von einem erfahrenen Techniker oder dem Gerätehersteller durchgeführt werden.
- Zur Reinigung des Gerätes beachten Sie bitte die Empfehlungen des Hinweises.
- Das Netzkabel sollte abgezogen werden, wenn Sie es über einen längeren Zeitraum nicht benutzen.
- Das Gerät ist von einer qualifizierten Person zu reparieren, wenn:
  - a. das Netzkabel beschädigt ist.
  - b. Gegenstände in das Gerät gefallen sind oder eine Flüssigkeit in das Gerät eingedrungen ist,.
  - c. Das Gerät war dem Regen ausgesetzt.
  - d. Das Gerät funktioniert nicht korrekt ohne nennenswerte äußere Veränderungen.
  - e. Das Gerät ist defekt.
- Der Benutzer darf nicht versuchen, das Gerät über das hinaus zu warten, was in dieser Bedienungsanleitung beschrieben ist.
- Das Gerät darf keinen Tropfen oder Spritzern ausgesetzt sein und es dürfen keine mit Flüssigkeiten gefüllten Gegenstände, wie z. B. Vasen,

auf das Gerät gestellt werden.

- Um die Stromzufuhr vollständig zu trennen, muss der Netzstecker des Gerätes vom Netz getrennt werden, da die Trennvorrichtungen der Netzstecker des Gerätes sind.
- Der Netzstecker des Gerätes darf nicht verstopft sein ODER sollte bei bestimmungsgemäßer Verwendung leicht zugänglich sein.
- Die Batterie darf keiner übermäßigen Hitze wie Sonne, Feuer oder dergleichen ausgesetzt werden.
- Übermäßiger Schalldruck von Ohrhörern und Kopfhörern kann zu Hörverlust führen.
- Halten Sie Mindestabstand (8 cm) um das Gerät herum für ausreichende Belüftung ein.
- Die Belüftung darf nicht dadurch behindert werden, dass die Belüftungsöffnung mit Gegenständen wie Zeitungen, Tischdecken, Vorhängen usw. abgedeckt wird.
- Es dürfen keine offenen Flammen wie z. B. brennende Kerzen auf das Gerät gestellt werden;
- Auf die Umweltaspekte der Batterieentsorgung ist zu achten.
- Das Gerät muss in in gemäßigten Klimazonen eingesetzt werden.
- Explosionsgefahr durch unsachgemäßen Batteriewechsel.
- Batterien nur durch den gleichen oder gleichwertigen Typ ersetzen.
- Der Netzstecker muss leicht zugänglich bleiben.

# GERÄTEÜBERSICHT

## Vorderseite

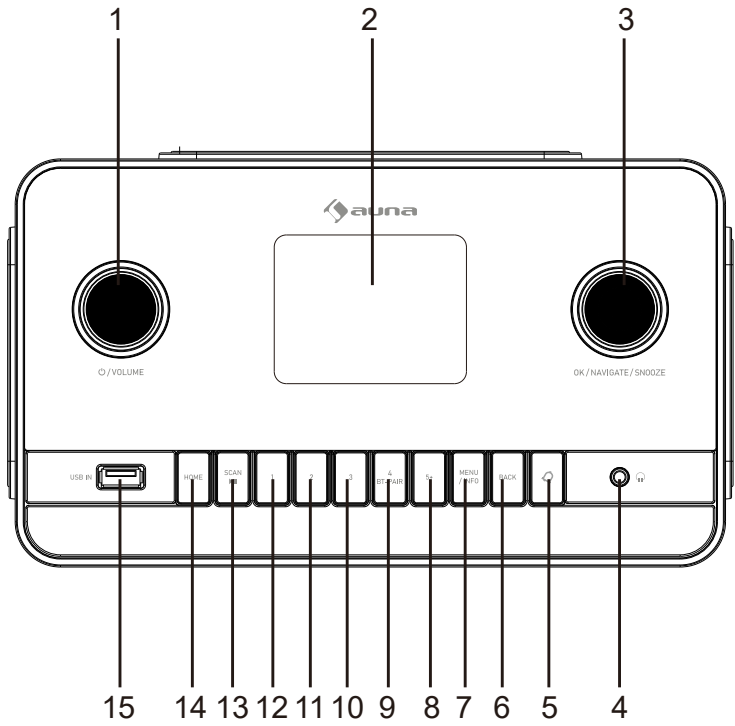

- |   |  |    |  |
|---|--|----|--|
| 1 | STANDBY/ Lautstärke-<br>Drehregler   | 8  | Senderspeicher 5+  |
| 2 | LCD-Anzeige  | 9  | Senderspeicher 4<br>BT-Kopplung                              |
| 3 | OK/NAVIGATE/SNOOZE-<br>Drehknopf<br>Bestätigen/Naviationsrad/<br>Schlummer-Taste | 10 | Senderspeicher 3   |
| 4 | Kopfhöreranschluss   | 11 | Senderspeicher 2   |
| 5 | Wecker stellen   | 12 | Senderspeicher 1   |
| 6 | zurück   | 13 | Wiedergabe/Pause / Suchlauf                                  |
| 7 | Menü/Info  | 14 | HOME<br>Betriebsart (USB/DAB/FM/<br>Internetradio/ BT/AUX IN |
|   |  | 15 | USB-Anschluss  |

## Rückseite

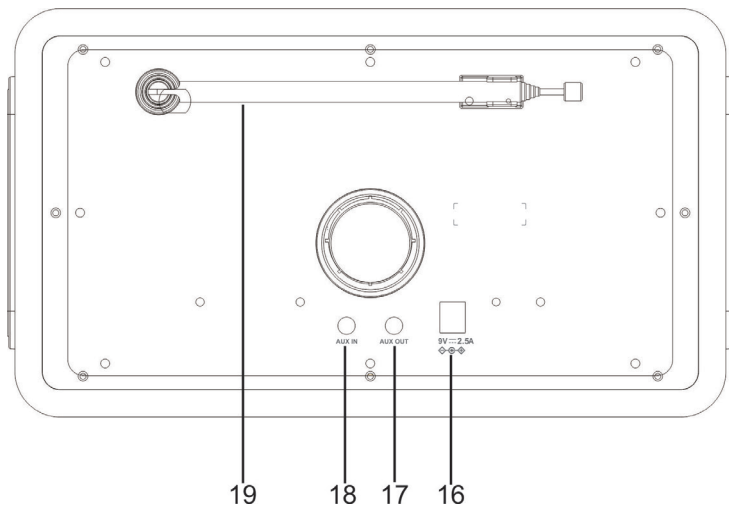

- 16 Anschluss für Netzadapter
- 17 AUX-Ausgang
- 18 AUX-Eingang
- 19 DAB/FM-Antenne

# FERNBEDIENUNG

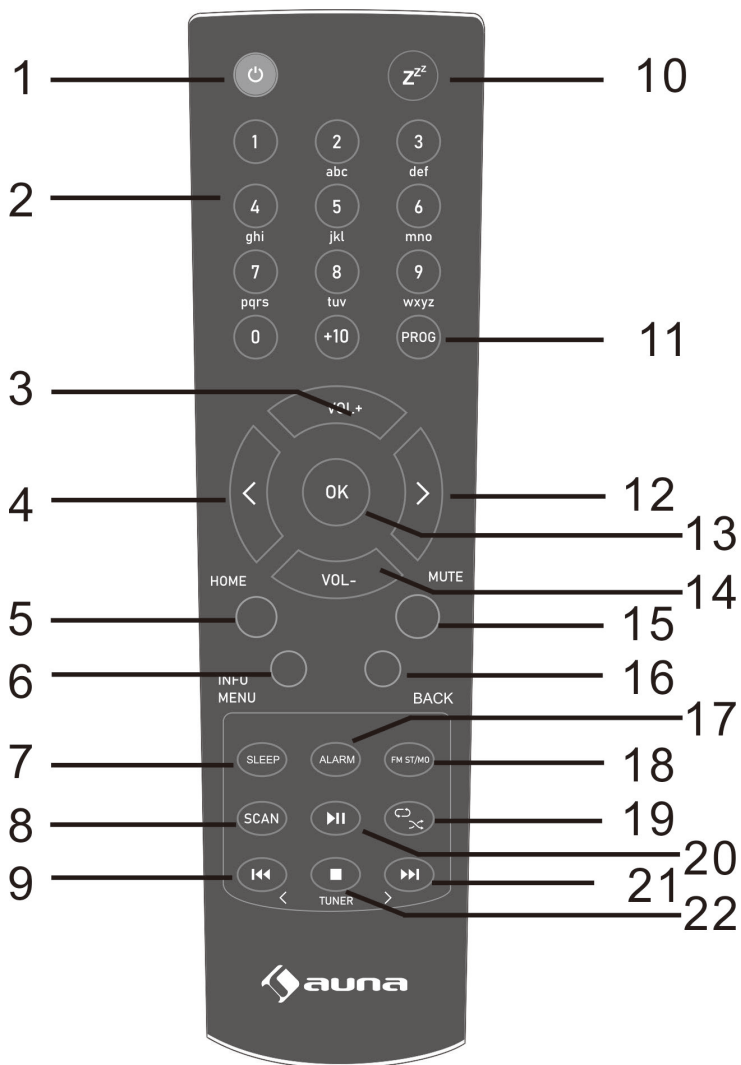

- 1 Ein/Standby-Taste
- 2 Zahlentasten
- 3 Lautstärke +
- 4 Nach unten navigieren
- 5 HOME (Betriebsart (USB/DAB/FM/Internetradio/  
BT/AUX IN))
- 6 Menü/Info
- 7 SLEEP (Abschalttimer)
- 8 Scannen
- 9 Titel zurück (USB/BT)  
FM-Senderabstimmung zurück
- 10 Schlummer-Taste
- 11 Programm
- 12 Nach oben navigieren
- 13 OK (Bestätigen)
- 14 Lautstärke -
- 15 Stumm
- 16 zurück
- 17 Wecker
- 18 FM ST/MONO-Taste
- 19 Wiederholen Zufallswiedergabe
- 20 Wiedergabe/Pause
- 21 Titel vor (USB/BT)  
FM-Senderabstimmung vor
- 22 Stopp

### **Einlegen der Batterien in die Fernbedienung**

Öffnen Sie den Batteriefachdeckel.

Setzen Sie die mitgelieferte Batterie entsprechend der im Batteriefach angegebenen Polung ein. Schieben Sie die Batterie beim Einsetzen oder Entfernen in Richtung der (-) Batteriepole.

Schließen Sie den Deckel.

### **Achtung**

- Entfernen Sie die Batterie, wenn das Gerät über einen längeren Zeitraum nicht benutzt wird. Dadurch werden potenzielle Schäden durch Auslaufen der Batterie verhindert.
- Verwenden Sie keine wiederaufladbare Batterie (Nickel-Cadmium-Batterie usw.).
- Eine falsche Installation des Akkus kann zu Fehlfunktionen des Geräts führen.
- Batterien (Akkupack oder installierte Batterien) dürfen nicht übermäßiger Hitze wie Sonneneinstrahlung, Feuer oder ähnlichem ausgesetzt werden.

### **Bedienhinweise**

- Ersetzen Sie die Batterie, wenn sich der Arbeitsabstand verringert oder der Betrieb unregelmäßig wird. Kaufen Sie eine Batterie der Größe LR03 (AAA).
- Reinigen Sie den Sender auf der Fernbedienung und den Sensor auf dem Gerät regelmäßig mit einem weichen Tuch.
- Wenn der Sensor auf dem Gerät starkem Licht ausgesetzt wird, kann der Betrieb beeinträchtigt werden. Ändern Sie in diesem Fall die Beleuchtung oder die Ausrichtung des Geräts.
- Halten Sie die Fernbedienung von Feuchtigkeit, Hitze, Stößen und Vibrationen fern.

# INBETRIEBNAHME

## Beiliegendes Zubehör

Nehmen Sie das Gerät und alle Zubehörteile vorsichtig aus der Verpackung. Bitte vergewissern Sie sich, dass Sie alle folgenden Zubehörteile haben, bevor Sie den Geschenkkarton entsorgen.

- Bedienungsanleitung
  - Fernbedienung
  - AUX IN-Kabel
  - Netzadapter
1. Lösen Sie die Antenne und fahren Sie sie vollständig aus (Schritte A und B). Stecken Sie die Buchse des mitgelieferten Netzteils in die Buchse auf der Rückseite des Radios (C). Stecken Sie den Netzstecker in die Steckdose (D).
  2. Drücken Sie die Standby-Taste, um das Gerät einzuschalten.

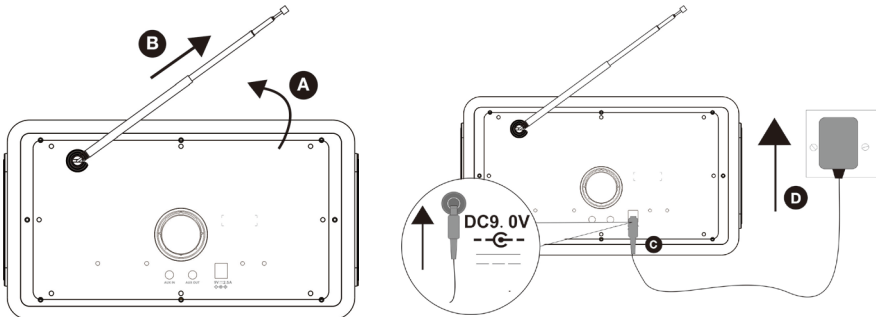

### 3. Einrichtungsassistent

Beim ersten Einschalten durchläuft das System einen Einrichtungsassistenten, um die Einstellungen für Datum/Uhrzeit und Netzwerk zu konfigurieren. Nach Abschluss dieses Vorgangs ist das System in den meisten Modi einsatzbereit.

Um diese Einstellungen später zu ändern, wählen Sie Menü > Systemeinstellungen > und wählen Sie die gewünschte(n) Einstellungsoption(en). Um den Einrichtungsassistenten erneut zu starten, wählen Sie Menü > Systemeinstellungen > Einrichtungsassistent.

Die Netzwerkeinstellungen können später zurückgesetzt werden, indem



Sie den Netzwerkassistenten manuell ausführen: Wählen Sie Menü > Systemeinstellungen > Netzwerk > Netzwerkassistent.

Wählen Sie Ja, um den Einrichtungsassistenten zu starten. Wenn Sie Nein wählen, werden Sie in einem zweiten Bildschirm gefragt, ob Sie den Assistenten das nächste Mal ausführen möchten. Wählen Sie Ja oder Nein. Das System startet dann ohne Konfiguration von Zeit/Datum und Netzwerkeinstellungen und ruft das Hauptmenü auf.

Hinweis: Wenn die Stromversorgung während der Ausführung des Assistenten unterbrochen wird, wird der Assistent beim nächsten Mal erneut ausgeführt.

### Netzwerkverbindung

Kompatibel mit allen gängigen Netzwerkprotokollen und Verschlüsselungsmethoden, einschließlich WLAN Protected Setup (WPS).  
Um Ihr Netzwerk zu verbinden, benötigen Sie einen WLAN-Router und einen Passwortschlüssel, falls festgelegt.

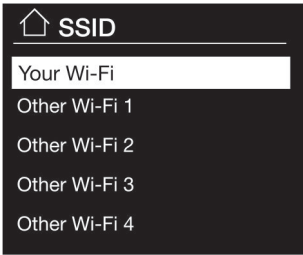

### Passwortgeschütztes Netzwerk

Um den Netzwerkschlüssel (Passwort) einzugeben, markieren Sie mit dem Navigationsrad das nächste zugehörige Zeichen und drücken Sie das Navigationsrad, um nacheinander jedes Zeichen auszuwählen.

Auf der rechten Seite des Passwort-Bildschirms befinden sich die Tasten Rücktaste, OK und Abbrechen. Durch Drücken der MENÜ/INFO-Taste wird die Auswahlmarkierung auf die Option "Zurück" und wieder zurück bewegt.

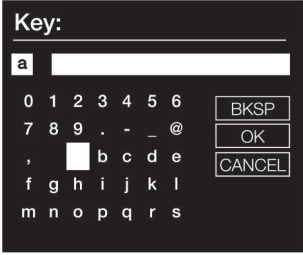

## Einrichtung über WPS

WPS-verschlüsselte Netzwerke sind durch "[WPS]" am Anfang des Netzwerknamens gekennzeichnet und verfügen über zwei Verbindungsmethoden.

Wählen Sie eine aus und folgen Sie den Aufforderungen:

- "Push Button >" fordert Sie auf, die Verbindungstaste am Router zu drücken. Dann die Auswahlstaste drücken.
- "Pin > (Codenummer)" erzeugt eine 8-stellige Codenummer, die Sie in den drahtlosen Router oder Zugangspunkt eingeben.
- "Skip WPS >" Geben Sie den Schlüssel wie bei einem verschlüsselten Standardnetzwerk ein (siehe oben). Weitere Informationen zum Einrichten eines verschlüsselten WPS-Netzwerks finden Sie in den Anweisungen Ihres WPS-Routers.

## Nach Fertigstellung

Verbindung zum ausgewählten Netz.

Wenn die Verbindung fehlschlägt, kehrt das System zu einem vorherigen Bildschirm zurück und versucht es erneut. Beenden Sie den Vorgang mit der Taste Zurück oder MENU/INFO.

Das Gerät merkt sich die letzten vier Drahtlosnetzwerke, mit denen es sich verbunden hat, und versucht automatisch, eine Verbindung zu demjenigen herzustellen, das es finden kann.

Sie können die Liste der registrierten Netzwerke unter Menü > Systemeinstellungen > Netzwerk > Netzwerkprofil > einsehen. Von hier aus können Sie unerwünschte Netzwerke löschen, indem Sie das NAVIGATE-Rad drehen und drücken und dann Löschen Ja bestätigen. Es gibt auch andere Optionen zum Anzeigen und manuellen Ändern der Netzwerkeinstellungen unter Menü > Systemeinstellungen > Netzwerk.

---

## BEDIENUNG

---

### Geätebedienung

1. Drücken Sie die Einschalttaste zum Einschalten des Internet-Radios
2. Halten Sie die Einschalttaste 2 Sekunden lang gedrückt, um den Standby-Modus zu aktivieren.

### Einsatz der Fernbedienung

1. Tippen Sie im Standby-Modus auf die POWER-Taste auf der Fernbedienung, um das Gerät einzuschalten. Das Gerät wird eingeschaltet.
2. Um das Gerät einzuschalten (Standby), tippen Sie erneut auf die POWER-Taste auf der Fernbedienung.

### Einstellen und Stummschalten der Lautstärke

Drehen Sie den Lautstärkeregler, um die Lautstärke zu erhöhen oder zu verringern.

1. Drücken Sie die Taste MUTE auf der Fernbedienung, um das Gerät stumm zu schalten.
2. Drücken Sie die Taste MUTE auf der Fernbedienung erneut, um die Wiedergabe fortzusetzen.

### Bedienung des Equalizers

Sie können verschiedene Equalizer-Effekte wählen.

1. Halten Sie die MENU/INFO-Taste auf dem Gerät oder der Fernbedienung gedrückt und drehen und drücken Sie den Wählschalter, um 'Systemeinstellungen' zu wählen.
2. Drehen und drücken Sie das NAVIGATE-Einstellrad oder verwenden Sie die Vol+/Vol- Tasten auf der Fernbedienung, um den 'Equalizer' auszuwählen.
3. Drücken Sie die OK-Taste auf dem Gerät oder der Fernbedienung, um auszuwählen.
4. Drehen und drücken Sie das Navigationsrad auf oder verwenden Sie die Vol+/Vol- Tasten auf der Fernbedienung, um zwischen 'Normal', 'Flat', 'Jazz', 'Rock', 'Movie', 'Classic', 'Pop', 'News', 'My EQ', 'My EQ profile setup' zu wählen.

### Manuelle Einstellung der Bässe und Höhen

1. Drücken und halten Sie die MENU/INFO-Taste, um das Hauptmenü anzuzeigen.

2. Drehen und drücken Sie das Navigationsrad, um "System settings" > "Equalizer" > "My EQ profile setup" zu wählen.
3. Drehen und drücken Sie das Navigationsrad, um "Bass" oder "Treble" zu wählen.
4. Drehen und drücken Sie das Navigationsrad, um den Pegel von '-6dB' (niedrig) bis '+6dB' (hoch) einzustellen.

---

## ANHÖREN VON INTERNET-INHALTEN

---

Sie können das Connect 100 MK II mit Ihrem Netzwerk verbinden, um auf Tausende von Internet-Radiosendern und Podcasts aus der ganzen Welt zuzugreifen. Sobald Sie mit dem Internet verbunden sind, können Sie auch auf zusätzliche Abonnementdienste zugreifen, die Ihnen sofortigen Zugriff auf Millionen von Musiktiteln bieten.

Tausende von Radiosendern auf der ganzen Welt senden online. So hören Sie einen Internet-Radiosender oder Podcast:

1. Drücken Sie die HOME-Taste, um das Menü 'Funktion' anzuzeigen.
2. Drehen und drücken Sie Navigationswahrhad, um 'Internet-Radio' auszuwählen.
3. Halten Sie die MENU/INFO-Taste gedrückt, um das Hauptmenü anzuzeigen,
4. Drehen und drücken Sie die Taste NAVIGATE wählen Sie eine der folgenden Optionen:

**Station list:** Wählen Sie diese Option, um eine Liste der derzeit verfügbaren Internet-Stationen zu sehen oder Podcasts anzuhören (siehe 'Senderliste' weiter unten für weitere Informationen).

**Country:** Dieser Menüpunkt ist für jedes Land lokalisiert, zum Beispiel "UK". Wenn Sie "UK" auswählen, wird ein Untermenü angezeigt, in dem Sie anhand verschiedener Kategorien nach Sendern suchen können, z. B. nach lokalen Sendern, BBC-Sendern, Genres oder Sendern aus einer bestimmten Stadt.

Wählen Sie die gewünschte Kategorie und es wird entweder eine weitere Liste mit Unterkategorien angezeigt oder (falls es keine weiteren Unterkategorien gibt) werden die verfügbaren Sender für die gewählte Kategorie aufgelistet.

**Last listened:** Wenn der Internetradio-Modus neu gestartet wird, wird der zuletzt gehörte Sender ausgewählt. Um einen anderen zuletzt gehörten

Sender auszuwählen, wählen Sie Menü > Zuletzt gehört und dann einen der aufgelisteten Sender. Die zuletzt gehörten Sender werden oben in der Liste angezeigt.

**Search:** Sie können auch in Internet-Sendungen nach Sendern suchen, die bestimmte Schlüsselwörter im Titel enthalten. Wählen Sie zum Suchen Menü > Senderliste > Suchen. Geben Sie ein Schlüsselwort ein, indem Sie nacheinander Zeichen auswählen und dann OK. Die Eingabebildschirme für die Suche sind ähnlich aufgebaut wie der Bildschirm zur Eingabe des WLAN-Passworts.

**Location:** Um eine Internetsendung von einem bestimmten Ort auszuwählen, wählen Sie Menü > Senderliste > Ort > Wählen Sie einen Kontinent aus dem Menü aus und eine Liste der verfügbaren Länder wird angezeigt. Wählen Sie einen Radiosender aus der Liste aus, um diesen Sender einzustellen.

**Popular:** Präsentiert eine Liste der beliebtesten Internet-Sender aus aller Welt.

**Discover:** Discover ermöglicht es Ihnen, aus einer Liste von Sendern auszuwählen, die entweder nach ihrer Herkunft (Land), ihrem Genre (Musikrichtung) oder ihrer Sprache definiert sind. Navigieren Sie durch die Kategorieoptionen; sobald Sie Ihre Auswahl getroffen haben, bestätigt ein Bildschirm die gewählte Kategorie und die Anzahl der Sender innerhalb dieser Kategorie. Um die Liste zu sehen, wählen Sie die Option, die die Anzahl der verfügbaren Sender anzeigt.

**Now playing information:** Während der Wiedergabe des Streams werden auf dem Bildschirm der Name und die Beschreibung angezeigt. Wenn Informationen zu Künstler und Titel verfügbar sind, werden diese ebenfalls angezeigt. Um weitere Informationen anzuzeigen, drücken Sie die MENU/INFO-Taste. Jedes Mal, wenn Sie die MENU/INFO-Taste drücken, wird ein weiterer Informationssatz angezeigt, der die folgenden Details durchläuft:

- Künstler
- Schlagwort (vorgegeben; wo verfügbar)
- Sprache/Ort
- Codec und Samplingrate
- Wiedergabepuffer
- Heutiges Datum

---

## BT AUDIO ABSPIELEN

---

Sie können BT verwenden, um beliebige Audiosignale von Ihrem Telefon oder Tablet zu übertragen.

### Ein mobiles Gerät koppeln

Bevor Sie Audio streamen können, müssen Sie Ihr Telefon oder Tablet koppeln.

---

Hinweis: Die BT-Kopplung variiert bei verschiedenen mobilen Geräten. Spezifische Informationen finden Sie im Handbuch Ihres Mobilgeräts.

---

### So koppeln Sie über BT

1. Drücken Sie die Home-Taste und drehen und drücken Sie das Navigationsrad, um "BT" auszuwählen. Die BT-Eingangsanzeige wird angezeigt und das BT-Symbol beginnt zu blinken.

---

Hinweis: Wenn das BT-Symbol angezeigt wird, besteht bereits eine Verbindung zu einem anderen BT-Gerät. Siehe unten für weitere Informationen.

---

2. Wählen Sie auf Ihrem mobilen Gerät die Option zum Hinzufügen eines neuen BT-Geräts. Bei einigen mobilen Geräten müssen Sie möglicherweise die Option Suchen oder Scannen auswählen.
3. Starten Sie den Kopplungsprozess auf Ihrem mobilen Gerät. Wählen Sie dazu "Connect 100 MK II" aus der Liste der verfügbaren Geräte, die auf dem Bildschirm des Mobilgeräts erscheint. Ihr mobiles Gerät verbindet sich nach der Kopplung automatisch.
4. Nachdem Sie Ihren Lieblingssong ausgewählt haben, drücken Sie die Taste PLAY/PAUSE auf dem Gerät, um den Song abzuspielen oder anzuhalten.

### Trennen der Verbindung zu einem mobilen Gerät

Es kann immer nur ein mobiles Gerät über BT mit dem Gerät verbunden sein. Wenn Sie Musik von einem anderen Mobilgerät streamen möchten, müssen Sie zuerst die Verbindung zu allen Mobilgeräten trennen, die derzeit über BT verbunden sind.

### So trennen Sie die Verbindung zu einem mobilen Gerät:

1. Halten Sie die BT PAIR-Taste 3 Sekunden lang gedrückt oder schalten Sie die BT-Funktion des derzeit mit dem Connect 100 MK II gekoppelten Geräts aus, und wiederholen Sie dann Schritt 3 oben.
2. Drehen und drücken Sie das Navigationsrad, um "Yes" (Ja) zu wählen, um die Verbindung mit Ihrem mobilen Gerät zu trennen.

Wenn sich Ihr mobiles Gerät außerhalb der BT-Reichweite befindet (diese beträgt normalerweise ca. 10 m), wird die BT-Verbindung des mobilen Geräts automatisch getrennt. Um die Verbindung zu Ihrem mobilen Gerät manuell zu trennen, müssen Sie die BT-Einstellungen auf Ihrem mobilen Gerät öffnen (weitere Informationen finden Sie im Handbuch Ihres mobilen Geräts).

Wenn Sie die Verbindung zu einem mobilen Gerät trennen. Bleibt in der Quelle 'BT'. Um eine andere Quelle, z. B. Digitalradio, zu hören, drücken Sie die HOME-Taste, um das Startmenü anzuzeigen, und drehen und drücken Sie das Navigationsrad, um die gewünschte Quelle auszuwählen.

---

## UNDOK

---

Das Gerät kann mithilfe der App UNDOK via Tablet oder Smartphone gesteuert werden. Laden Sie hierfür die App UNDOK für Android aus dem Google Play oder Apple Store auf Ihr Smartphone oder Tablet herunter.



für Android  
(Google Play)



für IOS  
(Apple store)

Stellen Sie vor der Verwendung der App UNDOK sicher, dass sich das Smartphone/ Tablet sich im selben drahtlosen Netzwerk befindet wie das Radio.

Starten Sie die App. Die App wird gestartet und sucht das Internetradio im Netzwerk. Drücken Sie auf das Gerät, um die Verbindung herzustellen. Geben Sie, falls benötigt, den aktuellen PIN ein. Der werkseitig eingestellte PIN ist „1234“. Sie können den aktuellen PIN am Internetradio im Menü „Select your desired mode“ anzeigen lassen und anpassen. Sie können das

Gerät im ausgewählten Modus sowohl am Radio als auch über das mobile Endgerät bedienen.

---

Hinweis: Beachten Sie, dass wenn sich ein anderes Smartphone/Tablet, auf welchem ebenfalls die App installiert ist, im gleichen Netzwerk befindet, wird die originale Verbindung getrennt.

---

## DAB/FM-RADIO

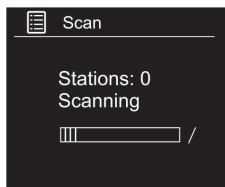

### Wechseln der DAB-Sender

Drücken Sie die HOME-Taste am Gerät oder auf der Fernbedienung und drehen und drücken Sie das Navigationsrad, um "DAB-Radio" auf dem Home-Bildschirm auszuwählen. . Während des Suchlaufs wird auf dem Display "Scanning..." angezeigt. Wenn Sie zum ersten Mal DAB-Radio auswählen, führt DAB einen automatischen Suchlauf durch, um alle verfügbaren Sender zu finden, und stellt nach Abschluss des Suchlaufs einen Sender ein.

#### Senderliste

1. Halten Sie die MENU/INFO-Taste gedrückt, um das Hauptmenü anzuzeigen.
2. Drehen und drücken Sie das Navigationsrad, um "Senderliste" auszuwählen.
3. Eine Liste der DAB-Sender wird auf dem Display angezeigt.

#### Automatische Sendersuche

1. Halten Sie die MENU/INFO-Taste gedrückt, um das Hauptmenü anzuzeigen.
2. Drehen und drücken Sie das Navigationsrad, um ' Scan ' zu wählen.
3. Alle gefundenen Sender werden automatisch gespeichert.

#### Manuelle Sendersuche

Neben der Autotuning-Funktion können Sie den Empfänger auch manuell abstimmen. Dies kann hilfreich sein, wenn Sie Ihre Antenne ausrichten oder wenn Sie Sender hinzufügen, die bei der automatischen Abstimmung verpasst wurden.

1. Halten Sie die MENU/INFO-Taste gedrückt, um das Hauptmenü anzuzeigen.
2. Drehen und drücken Sie das Navigationsrad, um "Manual Tuning" auszuwählen.

#### Senderspeicher bereinigen

Sie können alle nicht verfügbaren Sender aus der Liste entfernen.

1. Halten Sie die MENU/INFO-Taste gedrückt, um das Hauptmenü aufzurufen.
2. Drehen und drücken Sie das Navigationsrad, um ' Prune invalid ' auszuwählen.

3. Drücken Sie das Navigationsrad, um YES auszuwählen, und drücken Sie die Wähltaste zur Bestätigung. Oder wählen Sie NEIN zum Abbrechen.

### **DRC (Dynamikbereich-Kompression)**

Wenn Sie Musik mit hohem Dynamikbereich in einer lauten Umgebung hören, möchten Sie möglicherweise den Audio-Dynamikbereich komprimieren.

1. Drücken und halten Sie die MENU/INFO-Taste, um das Hauptmenü anzuzeigen.
2. Drehen und drücken Sie das Navigationsrad, um 'DRC' zu wählen.
3. Drücken Sie das Navigationsrad, um DRC hoch/niedrig/off zu wählen, und drücken Sie die OK-Taste, um die Einstellung zu bestätigen.

## **Einstellen eines FM-Senders:**

### **Manuelle Sendersuche**

1. Drücken Sie die Home-Taste und drehen und drücken Sie das Navigationsrad, um "FM-Radio" auf dem Home-Bildschirm auszuwählen.
2. Halten Sie die Auswahltaste gedrückt, um den manuellen Abstimmungsmodus aufzurufen.
3. Drehen Sie das Navigationsrad, um 0,05 MHz nach oben oder unten zu gehen.

### **Automatische Sendersuche**

1. Drücken Sie die Home-Taste und drehen und drücken Sie das Navigationsrad, um "FM-Radio" auf dem Home-Bildschirm auszuwählen.
2. Drücken Sie das Navigationsrad, um den nächsten FM-Radiosender zu suchen, der ein starkes Signal hat.

## SENDER-SPEICHER

Sie können bis zu 20 DAB-, 20 FM- und 20 Internet-Radiosender für den schnellen Zugriff speichern.

### Recall from Preset

1. BBC Radio 1
2. BBC Radio 2
3. Absolute radio
4. [Not set]
5. [Not set]

Selecting a preset

### Einen Sender schnell auf einer voreingestellten Taste (1-4) speichern

Stellen Sie den DAB-, UKW- oder Internetradio-Sender ein, den Sie speichern möchten. Halten Sie eine der nummerierten Preset-Tasten (1-4) auf der Fernbedienung zwei Sekunden lang gedrückt, bis Sie eine Meldung sehen, die bestätigt, dass die Einstellung gespeichert wurde.

### Einen Sender schnell auf einer voreingestellten Taste (5-20) speichern



1. Stellen Sie den DAB-, UKW- oder Internetradio-Sender ein, den Sie speichern möchten.
2. Drücken und halten Sie die Taste 5+, um die numerische Liste der gespeicherten Speicherplätze anzuzeigen, drehen und drücken Sie dann das Navigationsrad, um eine beliebige Speicherplatznummer zwischen 5 und 20 auszuwählen. Sie können vorhandene Speicherplätze überschreiben. Drücken Sie die OK-Taste am Hauptgerät oder auf der Fernbedienung, um den Speicherplatz zu speichern

### So rufen Sie einen Speicherplatz auf, wenn Sie Digitalradio, FM-Radio oder Internetradio hören

1. Um die Speicherplätze 1 bis 4 einzustellen, drücken Sie die entsprechend nummerierte Taste auf der Bedienfront oder auf der Fernbedienung (1 bis 4).
2. Um auf die Speicherplätze 5 bis 20 an der Bedienfront zuzugreifen, drücken Sie die Taste 5+, drehen Sie das Wählrad nach rechts oder links, um durch die Liste der Speicherplätze zu blättern, und drücken Sie dann das Wählrad, um den ausgewählten Speicherplatz einzustellen.

## USB-WIEDERGABE



1. Drücken Sie die HOME-Taste, um das Menü "Funktion" aufzurufen.
2. Drehen und drücken Sie den NAVIGATE-Drehknopf, um "Music Player" auszuwählen.

	Drücken, um den gerade wiedergegebenen Titel zu pausieren. Wenn Sie einen Titel pausiert haben, drücken Sie die Taste erneut, um die Wiedergabe fortzusetzen.
	Drücken, um zum nächsten Titel zu springen. Halten Sie die Taste gedrückt, um den gerade wiedergegebenen Titel vorzuspuhlen.
	Drücken, um zum vorherigen Titel zu springen. Halten Sie die Taste gedrückt, um den gerade wiedergegebenen Titel zurückzuspuhlen.

### Hinweise



- Das Gerät kann nur die Formate MP3 und WMA im USB-Betrieb wiedergeben.
- Dieses Gerät unterstützt USB Version 2.0 und 3.0.
- Das Gerät kann USB-Geräte mit bis zu 128 GB Speicher unterstützen.
- Das Gerät ist möglicherweise nicht mit allen USB-Geräten kompatibel; dies ist kein Hinweis auf ein Problem des Geräts.

### Wiederholungsmodus

1. Drücken Sie einmal die Taste  auf der Fernbedienung. Auf dem Display erscheint . Der aktuelle Ordner wird wiederholt wiedergegeben.
2. Drücken Sie erneut die Taste , um die Wiederholungsfunktion zu deaktivieren.

### Zufallswiedergabe

Alle Titel auf dem USB-Stick können in zufälliger Reihenfolge abgespielt werden.

1. Halten Sie im Wiedergabezustand die Taste RANDOM auf der Fernbedienung gedrückt. Die Anzeige  erscheint auf dem Display. Alle Titel werden in zufälliger Reihenfolge wiedergegeben.
2. Drücken Sie die Tasten  oder , um den nächsten zufälligen Titel abzuspielen.
3. Nachdem alle Titel abgespielt wurden, wird die Wiedergabe automatisch

angehalten.

4. Um die Zufallswiedergabe abzubrechen, halten Sie die Taste RANDOM während der RANDOM-Wiedergabe gedrückt. Die normale Wiedergabe wird fortgesetzt.

### **Gerät laden**

Sie können Ihr Gerät mit einem USB-Kabel (nicht im Lieferumfang enthalten) über die USB-Buchse an diesem Gerät aufladen.

### **Hinweise**

- Der maximale Ladestrom für das Laden über USB beträgt 1 A.
- Die USB-Ladung ist nicht für alle Geräte garantiert.
- Das Laden über USB funktioniert im Betrieb. Im STANDBY-Modus wird das Laden nicht unterstützt.

---

## **AUX IN**

---

### **Anschließen eines Geräts mit einem Audiokabel**

Sie können ein Zusatzkabel verwenden, um ein Gerät, z. B. einen MP3-Player, anzuschließen. So schließen Sie ein Gerät mit einem Audiokabel an.

1. Drücken Sie die Taste HOME, drehen und drücken Sie das Wählrad NAVIGATE, um AUX IN auszuwählen.
2. Stecken Sie ein Aux-Kabel in die Aux-In-Buchse auf der Rückseite.
3. Stecken Sie das andere Ende des Zusatzkabels in das Gerät, das Sie anschließen möchten.

---

## **AUX OUT**

---

### **Audio-Ausgangsbuchse (3,5-mm-Klinke)**

Auf der Rückseite Ihres Radios befindet sich eine 3,5-mm-Audioausgangsbuchse, über die Sie das Audiosignal an einen externen Verstärker anschließen können. Stellen Sie den Lautstärkeregler am Radio auf Minimum, falls gewünscht.

## EINSTELLUNGEN

### Einen Wecker stellen

1. Halten Sie die MENU/INFO-Taste auf dem Gerät oder der Fernbedienung gedrückt, um das Hauptmenü zu sehen.
2. Drehen und drücken Sie das Navigationsrad, um 'Alarms' zu wählen.
3. Drehen und drücken Sie das Navigationsrad wählen, um 'Alarm 1' oder 'Alarm 2' zu wählen.
4. Drehen Sie das Navigationsrad, um durch die einzelnen Alarmeinstellungen zu blättern. Wenn Sie eine Einstellung ändern möchten, drücken Sie den Wählschalter Select. Sie können die folgenden Alarmoptionen einstellen:

Enable	Drehen Sie sich und drücken Sie die Taste NAVIGATE wählen, um zu wählen, wann der Alarm wiederholt werden soll. Die verfügbaren Optionen sind 'Aus', 'Täglich', 'Einmalig', 'Wochenenden' oder 'Wochentage'.
Time	Drehen und drücken Sie die Taste NAVIGATE, um die Stunde des Alarms einzustellen. Hinweis: Wenn Sie das 12-Stunden-Zeitformat eingestellt haben, stellen Sie sicher, dass Sie die 'AM'- oder 'PM'-Version der Stunde wählen, bevor Sie das Navigationsrad drücken. Wiederholen Sie diesen Vorgang, um die Minuten des Alarms einzustellen.
Mode	Drehen und drücken Sie NAVIGATE wählen, um zwischen 'Buzz', 'Internetradio', 'DAB' und 'FM' zu wählen.
Volume	Drehen und drücken Sie die Taste NAVIGATE, um die Lautstärke beim Ertönen des Alarms einzustellen.
Save	Drehen und drücken Sie die Taste NAVIGATE wählen, um den Wecker zu speichern.

### Abschalttimer einstellen

Mit dieser Funktion können Sie das Gerät so programmieren, dass es nach einer eingestellten Zeitspanne von selbst in den Standby-Modus wechselt.

1. Um die Einschlaffunktion zu aktivieren, drücken Sie wiederholt die SLEEP-Taste. Die Uhrzeit ändert sich die Zeit bei jedem Drücken in der folgenden Reihenfolge: Schlaf aus - 15 Min. - 30 Min. - 45 Min. - 60 Min.
2. Wenn die gewünschte Einschlafzeit auf dem Display angezeigt wird,

halten Sie die Taste angehalten und die Einschlaffunktion wird nach zwei Sekunden aktiviert. Auf dem Display wird Sleep angezeigt. Auch die verbleibende Zeit bis zum Ausschalten wird neben dem Symbol im Display angezeigt.

3. Wenn der Sleep-Timer auf Null herunterzählt, schaltet das Gerät in den Standby-Modus. Um die Einschlaffunktion auszuschalten, während der Einschlaf-timer noch herunterzählt, drücken Sie wiederholt die SLEEP-Taste, um "SLEEP OFF" zu wählen. Die Einschlaffunktion verschwindet aus der Anzeige..
4. Drücken Sie die SLEEP-Taste einmal, um den Status des Sleep-Timers auf dem Display anzuzeigen, wenn das Gerät eingeschaltet ist..

### **Schlummern eines ertönenden Alarms**

Drücken Sie das Navigationsrad, um einen ertönenden Alarm zu pausieren. Auf dem Display wird ein Countdown-Timer angezeigt, der angibt, wie lange der Wecker schlummern wird. Um die Schlummerdauer des Alarms einzustellen, drücken Sie das Navigationsrad, um die Schlummerdauer in 5-Minuten-Schritten bis zu 15 Minuten und dann 30 Minuten zu ändern. Um einen Schlummeralarm abzubrechen, drücken Sie die Standby-Taste.

### **Einstellung von Zeit und Datum**

Die Uhr stellt sich automatisch über Ihr digitales Radiosignal, FM-Radiosignal oder Ihr Netzwerk ein. Wenn die Uhrzeit oder das Datum nicht automatisch aktualisiert wird, können Sie sie mit dieser Option manuell einstellen.

---

Hinweis: Alle Zeit- oder Datumsaktualisierungen, die von einer digitalen Sendung empfangen werden, überschreiben manuelle Einstellungen.

---

### **Manuelles Einstellen der Zeit und Datum**

1. Halten Sie die MENU/INFO-Taste auf der Fernbedienung gedrückt.
2. Drehen und drücken Sie das Navigationsrad, um Hauptmenü > 'Systemeinstellungen' > 'Uhrzeit/Datum' auszuwählen.
3. Drehen und drücken Sie das Navigationsrad, um den Tag des Monats einzustellen. Wiederholen Sie dies, um den Monat und das Jahr des aktuellen Datums und der Stunde sowie die Minuten der aktuellen Uhrzeit einzustellen.
4. Wenn Sie das 12-Stunden-Zeitformat eingestellt haben, drehen und drücken Sie das Navigationsrad, um die Version "AM" oder "PM" der Stunde auszuwählen.

## Synchronisationsoptionen für Uhrzeit und Datum

Sie können die Uhrzeit und das Datum entweder über das FM- oder Digitalradio-Signal oder Ihre Internetverbindung synchronisieren. Um die Optionen für die Uhrensynchronisation festzulegen:

1. Halten Sie die MENU/INFO-Taste auf der Fernbedienung gedrückt.
2. Drehen und drücken Sie das Navigationsrad, um Hauptmenü > 'Systemeinstellungen' > 'Uhrzeit/Datum' auszuwählen.
3. Drehen und drücken Sie das Navigationsrad, um 'Auto Update' zu wählen.
4. Drehen und drücken Sie das Navigationsrad, um zwischen den Optionen 'Update von DAB', 'Update von FM', 'Update von Netzwerk' und 'No update' Uhrensynchronisation auszuwählen.

## Änderung des Zeitformats

1. Halten Sie die MENU/INFO-Taste auf der Fernbedienung gedrückt.
2. Drehen und drücken Sie das Navigationsrad, um Hauptmenü > 'Systemeinstellungen' > 'Uhrzeit/Datum' auszuwählen.
3. Drehen und drücken Sie das Navigationsrad, um 'Format einstellen' zu wählen.
4. Drehen und drücken Sie das Navigationsrad, um zwischen '12' und '24' zu wählen.

## Einstellen der Zeitzone

1. Halten Sie die MENU/INFO-Taste auf der Fernbedienung gedrückt.
2. Drehen und drücken Sie das Navigationsrad, um Hauptmenü > 'Systemeinstellungen' > 'Uhrzeit/Datum' auszuwählen.
3. Drehen und drücken Sie das Navigationsrad, um 'Set Time Zone' auszuwählen.
4. Drehen und drücken Sie das Navigationsrad, um Ihre Zeitzone auszuwählen.

## Sommerzeitoptionen

1. Halten Sie die MENU/INFO-Taste gedrückt, um das Hauptmenü anzuzeigen.
2. Drehen Sie sich und drücken Sie die NAVIGATE-Taste, um 'Systemeinstellungen' > 'Zeit/Datum' zu wählen.
3. Drehen Sie sich und drücken Sie die Taste NAVIGATE, um 'Daylight savings' zu wählen.
4. Drehen Sie sich und drücken Sie auf NAVIGATE wählen Sie "ON", wenn Sie die Sommerzeit aktivieren möchten. Drehen Sie sich und drücken Sie die Taste NAVIGATE, um 'OFF' zu wählen, wenn Sie die Sommerzeit

deaktivieren möchten.

### **Einstellen der bevorzugten Sprache**

Sie können die Sprache auswählen, die für Menüs und Optionen verwendet wird.

1. Halten Sie die MENU/INFO-Taste auf der Fernbedienung gedrückt.
2. Drehen und drücken Sie das Navigationsrad, um Hauptmenü > 'Systemeinstellungen' > 'Sprache' auszuwählen.
3. Drehen und drücken Sie das Navigationsrad, um eine Menüsprache auszuwählen.

### **Inaktiver Standbymodus**

Verwenden Sie die Funktion 'Inaktiver Standby', um das Gerät nach einer bestimmten Zeit im Wiedergabemodus auszuschalten.

1. Halten Sie die MENU/INFO-Taste gedrückt, um das Hauptmenü aufzurufen.
2. Drehen und drücken Sie das NAVIGATE-Einstellrad, um "Systemeinstellungen" > "Inaktiver Standby" zu wählen.
3. Drehen Sie das NAVIGATE-Einstellrad und drücken Sie es, um "Inaktive Bereitschaft" auszuwählen.
4. Drehen und drücken Sie das NAVIGATE-Einstellrad, um zwischen Aus > 2 Stunden > 4 Stunden > 5 Stunden > 6 Stunden zu wählen.

### **Hintergrundbeleuchtung**

Sie können die Dauer der Bildschirmbeleuchtung und die Helligkeit des Bildschirms bei Zeitüberschreitung einstellen.

So stellen Sie die Dauer der Hintergrundbeleuchtung des Bildschirms vor dem Dimmen ein:

1. Halten Sie die MENU/INFO-Taste auf dem Gerät oder der Fernbedienung gedrückt und drehen und drücken Sie das Navigationsrad, um Hauptmenü zu wählen.
2. Drehen und drücken Sie das Navigationsrad NAVIGATE, um 'Systemeinstellungen' > 'Hintergrundbeleuchtung' zu wählen.
3. Drehen und drücken Sie das Navigationsrad NAVIGATE, um 'Timeout' zu wählen.
4. Drehen Sie sich und drücken Sie das Navigationsrad, um eine Zeitüberschreitungseinstellung zu wählen. Um festzulegen, dass die Hintergrundbeleuchtung immer eingeschaltet bleiben soll, wählen Sie 'Ein'.

### Helligkeitsstufe im Betrieb

1. Halten Sie die MENU/INFO-Taste auf dem Gerät oder der Fernbedienung gedrückt um das Hauptmenü zu sehen.
2. Drehen und drücken Sie den Navigationsrad NAVIGATE, um 'Systemeinstellungen' > 'Hintergrundbeleuchtung' zu wählen.
3. Drehen und drücken Sie das Navigationsrad NAVIGATE, um 'On level' zu wählen.
4. Drehen Sie sich und drücken Sie den Navigationsrad NAVIGATE, um zwischen 'Hoch', 'Mittel', 'Niedrig' zu wählen.

### Abgedunkelte Helligkeitsstufe im Standby

1. Halten Sie die MENU/INFO-Taste auf dem Gerät oder der Fernbedienung gedrückt um das Hauptmenü zu sehen.
2. Drehen und drücken Sie den Navigationsrad NAVIGATE, um 'Systemeinstellungen' > 'Hintergrundbeleuchtung' zu wählen.
3. Drehen und drücken Sie das Navigationsrad NAVIGATE, um 'Dim Level' zu wählen.
4. Drehen Sie sich und drücken Sie den Navigationsrad NAVIGATE, um zwischen 'Mittel' oder 'Niedrig' zu wählen.

### Auf die Werkseinstellungen zurücksetzen

Das Zurücksetzen entfernt alle Voreinstellungen, gespeicherten Stationen, Alarme und setzt alle anderen Optionen auf die Standardeinstellungen zurück.

1. Halten Sie die MENU/INFO-Taste auf der Fernbedienung gedrückt.
2. Drehen und drücken Sie das Navigationsrad, um Hauptmenü > 'Systemeinstellungen' > 'Werkseinstellung' auszuwählen.
3. Drehen und drücken Sie das Navigationsrad, um "JA" auszuwählen, um die Werkseinstellungen zurückzusetzen. Wählen Sie "Nein", wenn Sie nicht auf die Werkseinstellungen zurücksetzen möchten.

## SPEZIELLE ENTSORGUNGSHINWEISE FÜR VERBRAUCHER IN DEUTSCHLAND

Entsorgen Sie Ihre Altgeräte fachgerecht. Dadurch wird gewährleistet, dass die Altgeräte umweltgerecht verwertet und negative Auswirkungen auf die Umwelt und menschliche Gesundheit vermieden werden. Bei der Entsorgung sind folgende Regeln zu beachten:

- Jeder Verbraucher ist gesetzlich verpflichtet, Elektro- und Elektronikaltgeräte (Altgeräte) sowie Batterien und Akkus getrennt vom Hausmüll zu entsorgen. Sie erkennen die entsprechenden Altgeräte durch folgendes Symbol der durchgestrichene Mülltonne (WEEE-Symbol). 
- Sie haben Altbatterien und Altakkumulatoren, die nicht vom Altgerät umschlossen sind, sowie Lampen, die zerstörungsfrei aus dem Altgerät entnommen werden können, vor der Abgabe an einer Entsorgungsstelle vom Altgerät zerstörungsfrei zu trennen.
- Bestimmte Lampen und Leuchtmittel fallen ebenso unter das Elektro- und Elektronikgesetz und sind dementsprechend wie Altgeräte zu behandeln. Ausgenommen sind Glühbirnen und Halogenlampen. Entsorgen Sie Glühbirnen und Halogenlampen bitte über den Hausmüll, sofern sie nicht das WEEE-Symbol tragen.
- Jeder Verbraucher ist für das Löschen von personenbezogenen Daten auf dem Elektro- bzw. Elektronikgerät selbst verantwortlich.

### Rücknahmepflicht der Vertreiber

Vertreiber mit einer Verkaufsfläche für Elektro- und Elektronikgeräte von mindestens 400 Quadratmetern sowie Vertreiber von Lebensmitteln mit einer Gesamtverkaufsfläche von mindestens 800 Quadratmetern, die mehrmals im Kalenderjahr oder dauerhaft Elektro- und Elektronikgeräte anbieten und auf dem Markt bereitstellen, sind verpflichtet,

1. bei der Abgabe eines neuen Elektro- oder Elektronikgerätes an einen Endnutzer ein Altgerät des Endnutzers der gleichen Geräteart, das im Wesentlichen die gleichen Funktionen wie das neue Gerät erfüllt, am Ort der Abgabe oder in unmittelbarer Nähe hierzu unentgeltlich zurückzunehmen und
2. auf Verlangen des Endnutzers Altgeräte, die in keiner äußeren Abmessung größer als 25 Zentimeter sind, im Einzelhandelsgeschäft oder in unmittelbarer Nähe hierzu unentgeltlich zurückzunehmen; die Rücknahme darf nicht an den Kauf eines Elektro- oder Elektronikgerätes geknüpft werden und ist auf drei Altgeräte pro Geräteart beschränkt.

- Bei einem Vertrieb unter Verwendung von Fernkommunikationsmitteln ist die unentgeltliche Abholung am Ort der Abgabe auf Elektro- und Elektronikgeräte der Kategorien 1, 2 und 4 gemäß § 2 Abs. 1 ElektroG, nämlich „Wärmeüberträger“, „Bildschirmgeräte“ (Oberfläche von mehr als 100 cm<sup>2</sup>) oder „Großgeräte“ (letztere mit mindestens einer äußeren Abmessung über 50 Zentimeter) beschränkt. Für andere Elektro- und Elektronikgeräte (Kategorien 3, 5, 6) ist eine Rückgabemöglichkeit in zumutbarer Entfernung zum jeweiligen Endnutzer zu gewährleisten.
- Altgeräte dürfen kostenlos auf dem lokalen Wertstoffhof oder in folgenden Sammelstellen in Ihrer Nähe abgegeben werden: [www.take-e-back.de](http://www.take-e-back.de)
- Für Elektro- und Elektronikgeräte der Kategorien 1, 2 und 4 bieten wir auch die Möglichkeit einer unentgeltlichen Abholung am Ort der Abgabe. Beim Kauf eines Neugeräts haben Sie die Möglichkeit, eine Altgerätabholung über die Webseite auszuwählen.
- Batterien können überall dort kostenfrei zurückgegeben werden, wo sie verkauft werden (z. B. Super-, Bau-, Drogeriemarkt). Auch Wertstoff- und Recyclinghöfe nehmen Batterien zurück. Sie können Batterien auch per Post an uns zurücksenden. Altbatterien in haushaltsüblichen Mengen können Sie direkt bei uns von Montag bis Freitag zwischen 07:30 und 15:30 Uhr unter der folgenden Adresse unentgeltlich zurückgeben:

**Chal-Tec GmbH**  
**Member of Berlin Brands Group**  
**Handwerkerstr. 11**  
**15366 Dahwitz-Hoppegarten**  
**Deutschland**

- Wichtig zu beachten ist, dass Lithiumbatterien aus Sicherheitsgründen vor der Rückgabe gegen Kurzschluss gesichert werden müssen (z. B. durch Abkleben der Pole).
- Finden sich unter der durchgestrichenen Mülltonne auf der Batterie zusätzlich die Zeichen Cd, Hg oder Pb ist das ein Hinweis darauf, dass die Batterie gefährliche Schadstoffe enthält. (»Cd« steht für Cadmium, »Pb« für Blei und »Hg« für Quecksilber).

### **Hinweis zur Abfallvermeidung**

Indem Sie die Lebensdauer Ihrer Altgeräte verlängern, tragen Sie dazu bei, Ressourcen effizient zu nutzen und zusätzlichen Müll zu vermeiden. Die Lebensdauer Ihrer Altgeräte können Sie verlängern, indem Sie defekte Altgeräte reparieren lassen. Wenn sich Ihr Altgerät in gutem Zustand befindet, könnten Sie es spenden, verschenken oder verkaufen.

## HINWEISE ZUR ENTSORGUNG



Wenn es in Ihrem Land eine gesetzliche Regelung zur Entsorgung von elektrischen und elektronischen Geräten gibt, weist dieses Symbol auf dem Produkt oder auf der Verpackung darauf hin, dass dieses Produkt nicht im Hausmüll entsorgt werden darf. Stattdessen muss es zu einer Sammelstelle für das Recycling von elektrischen und elektronischen Geräten gebracht werden. Durch regelkonforme Entsorgung schützen Sie die Umwelt und die Gesundheit Ihrer Mitmenschen vor negativen Konsequenzen. Informationen zum Recycling und zur Entsorgung dieses Produkts, erhalten Sie von Ihrer örtlichen Verwaltung oder Ihrem Hausmüllentsorgungsdienst.

Dieses Produkt enthält Batterien. Wenn es in Ihrem Land eine gesetzliche Regelung zur Entsorgung von Batterien gibt, dürfen die Batterien nicht im Hausmüll entsorgt werden. Informieren Sie sich über die örtlichen Bestimmungen zur Entsorgung von Batterien. Durch regelkonforme Entsorgung schützen Sie die Umwelt und die Gesundheit Ihrer Mitmenschen vor negativen Konsequenzen.

## KONFORMITÄTSERKLÄRUNG



### Hersteller:

Chal-Tec GmbH, Wallstraße 16, 10179 Berlin, Deutschland.

### Importeur für Großbritannien:

Berlin Brands Group UK Limited  
PO Box 42  
272 Kensington High Street  
London, W8 6ND  
United Kingdom

Hiermit erklärt Chal-Tec GmbH, dass der Funkanlagentyp Connect 100 MK II der Richtlinie 2014/53/EU entspricht. Der vollständige Text der EU-Konformitätserklärung ist unter der folgenden Internetadresse verfügbar: [use.berlin/10040156](http://use.berlin/10040156)

**Dear Customer,**

Congratulations on purchasing this equipment. Please read this manual carefully and take care of the following hints to avoid damages. Any failure caused by ignoring the items and cautions mentioned in the instruction manual are not covered by our warranty and any liability. Scan the QR code to get access to the latest user manual and other information about the product.



---

**CONTENTS**

---



Specifications	36
Safety Instructions	38
Product Description	40
Remote Control	42
Getting started	45
Operation	48
Listening to Internet Content	49
Streaming BT Audio	50
UNDOK	52
Listening to DAB or FM Radio	53
Using Radio Presets	54
USB Operation	55
Aux in Mode	56
AUX OUT	56
Settings	57
Disposal Considerations	61
Declaration of Conformity	61



## SPECIFICATIONS

Item number	10040156, 10040157, 10040158
Radio:	Digital (DAB/DAB+), FM and internet radio (via Wi-Fi).
Frequencies	Digital Band III 174–240 MHz, FM 87.5-108 MHz (with RDS).
	BT frequency range: 2402 – 2480 MHz Maximum power: 3.5 dBm (EIRP)
Display	2.8", 320 x 240, TFT colour display
WLAN	Wi-Fi: 802.11b, 802.11g and 802.11n supported with WEP and WPA/WPA2 encryption, WPS 2.412 GHz – 2.472 GHz (channels 1 to 13). Maximum power: 16.00 dBm (EIRP) 0.5 MB broadband speed recommended.
Media streaming	Audio codecs supported include WMA, AAC, MP3, FLAC.
Mains power adapter	9 V DC, 2500 mA
Output connectors:	3.5mm stereo phone out socket
Power consumption	Standby mode: <1 W.

The specification presents only as a reference. The value of weight and size are approximation. Our product is improved ceaselessly and the specification and function may be changed without prior notice.

## EXPLANATION OF THE WARNING SYMBOLS

	<b>CAUTION</b> RISK OF ELECTRIC SHOCK DO NOT OPEN	
<p><b>AUTION: TO REDUCE THE RISK OF ELECTRIC SHOCK AND SERIOUS PERSONAL INJURY, DO NOT REMOVE ANY COVER. NO USER-SERVICABLE PARTS INSIDE. REFER SERVICING TO QUALIFIED SERVICE PERSONNEL ONLY.</b></p>		
<p><b>WARNING. TO REDUCE THE RISK OF FIRE OR ELECTRICAL SHOCK, DO NOT EXPOSE THIS PRODUCT TO WATER, RAIN OR MOISTURE.</b></p>		

	<p>Triangle with lightning plus explanation as follows:  <b>DANGEROUS VOLTAGE:</b> The lightning flash with arrowhead symbol within the equilateral triangle is intended to alert the user to the presence of uninsulated dangerous voltage within the product's enclosure that may be of sufficient magnitude to constitute a risk of electric shock to persons.</p>
	<p>Triangle with exclamation point plus explanation as follows:  <b>ATTENTION:</b> The exclamation point within the equilateral triangle is intended to alert the user to the presence of important operating and maintenance (servicing) instructions in the literature accompanying this product.</p>

---

## SAFETY INSTRUCTIONS

---

Read these instructions. All uses guidelines must be read before using the device. Keep the instructions for future use.

- Children over the age of 8 and persons with reduced physical, sensory or mental capabilities or those with a lack of experience and knowledge may only use the device if they are instructed on how to do so by a person responsible for their safety, or if they are supervised and understand the hazards associated with the use of the device.
- Use and security guidelines must be respected.
- The device must not be used near water or be put in contact with moisture.
- Make sure has no liquid is spilled on device and device openings.
- Move device carefully, avoid shocks.
- Do not block the breakdown of the device outputs.
- Do not place the device near from a heat source (e.g. radiator). Do not expose it to the Sun.
- Plug the device as indicate on this information form.
- This device has a connection with overload protection. Replacement should only be done bt an experienced technician or the device manufacturer.
- For cleaning the device, please follow the recommendations of the manual.
- The power cord should be unplugged when not using for a long period of time.
- The device shall be repaired by a qualified person when:
  - a. the power cord is damaged,
  - b. objects have fallen into the apparatus or a liquid has been spilled into device,
  - c. device was exposed to the rain,
  - d. device does not work correctly without notable exterior change,
  - e. device is broken.
- The user shall not try to maintain the device beyond that which is described in this manual.
- The device must not be exposed to dripping or splashing and that no objects filled with liquids, such as vases, shall be placed on apparatus.
- To be completely disconnect the power input, the mains plug of apparatus must be disconnected from the mains, as the disconnect devices is the mains plug of apparatus.
- The mains plug of apparatus should not be obstructed OR should be

easily accessed during intended use.

- Excessive sound pressure from earphones and headphones can cause hearing loss.
- No naked flame sources such as lighted candles should be placed on the apparatus;
- Attention should be drawn to the environmental aspects of battery disposal;
- The device can be used in moderate climates.

# PRODUCT DESCRIPTION

Front

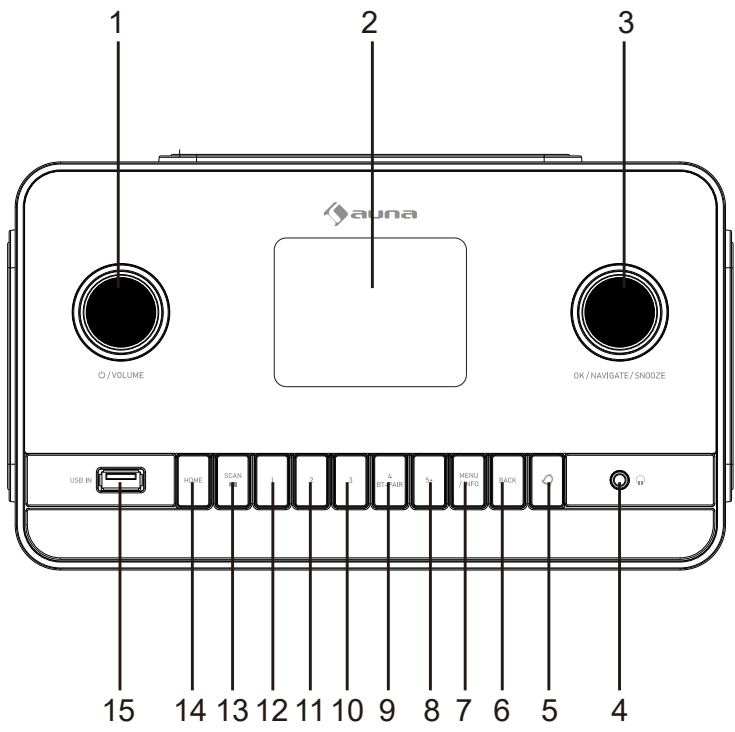

- |   |                         |    |                   |
|---|-------------------------|----|-------------------|
| 1 | STANDBY/ VOLUME dial    |    |                   |
| 2 | LCD display             | 10 | BT PAIR button    |
| 3 | OK/NAVIGATE/SNOOZE dial | 11 | PRESET 3 button   |
| 4 | PHONE jack              | 12 | PRESET 2 button   |
| 5 | ALARM SET button        | 13 | PRESET 1 button   |
| 6 | BACK button             | 14 | SCAN button       |
| 7 | MENU/INFO button        | 15 | PLAY/PAUSE button |
| 8 | PRESET 5+ button        |    | HOME button       |
| 9 | PRESET 4 button         |    | USB jack          |



## Back

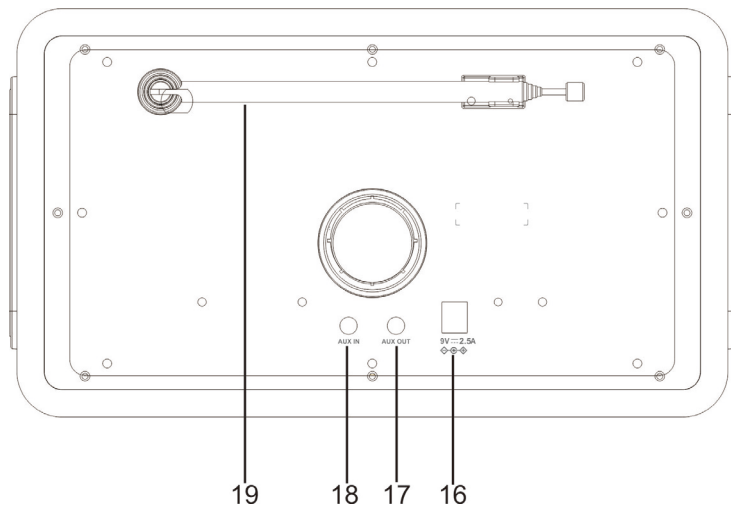

- 16 DC IN jack
- 17 AUX OUT jack
- 18 AUX IN jack
- 19 DAB/FM ANT

# REMOTE CONTROL

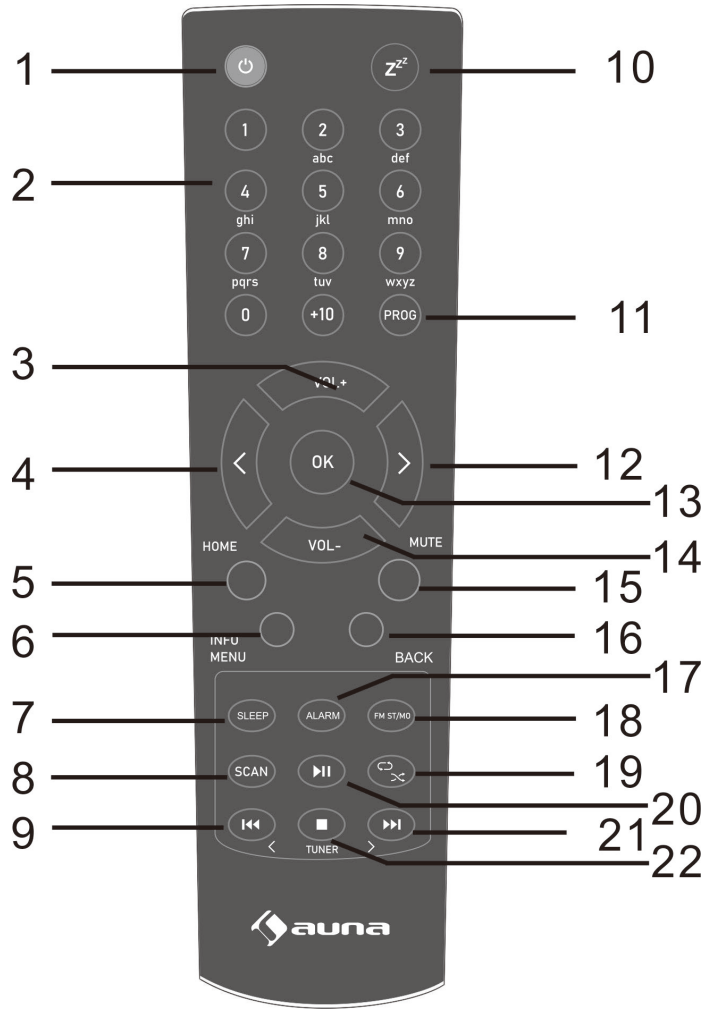

- 1 ON/STANDBY button
- 2 NUMERIC button
- 3 VOLUME + button
- 4 CURSOR DOWN button
- 5 HOME button
- 6 MENU/INFO button
- 7 SLEEP button
- 8 SCAN button
- 9 USB/BT SKIP PREVIOUS  
FM TUNER- button
- 10 SNOOZE button
- 11 PROG button
- 12 CURSOR UP button
- 13 OK button
- 14 VOLUME - button
- 15 MUTE button
- 16 BACK button
- 17 ALARM button
- 18 FM ST/MONO button
- 19 REPEAT/RANDOM button
- 20 PLAY/PAUSE button
- 21 USB/BT SKIP NEXT/  
FM TUNER+ button
- 22 STOP button

### Putting the batteries into the remote

1. Open the battery cover.
2. Insert the supplied battery according to the terminal indicated in the battery compartment. When inserting or removing the battery, push it towards the (-) battery terminals.
3. Close the cover.

### Attention

- Remove the battery if the unit will not be used for a long period of time. This will prevent potential damage due to battery leakage.
- Do not use rechargeable battery (nickel-cadmium battery, etc.).
- Installing the battery incorrectly may cause the unit to malfunction.
- Batteries (battery pack or batteries installed) shall not be exposed to excessive heat such as sunshine, fire or the like.

### Notes concerning use:

- Replace the battery if the operating distance is reduced or if the operation becomes erratic. Purchase an "AAA" size battery (LR03)
- Periodically clean the transmitter on the remote control and the sensor on the unit with a soft cloth.
- Exposing the sensor on the unit to strong light may interfere with operation. Change the lighting or the direction of the unit if this occurs.
- Keep the remote control away from moisture, heat, shock, and vibrations.

## GETTING STARTED

### Accessories included

Carefully remove the unit and all accessories from the package. Please verify that you have all the following accessories before recycling the gift box.

- User Manual
  - Remote Control
  - AUX IN Cable
  - Adapter
1. Unclip the aerial and fully extend it (steps A and B). Insert the jack of the supplied mains adapter into the socket on the rear of the radio (C). Plug the mains adapter into the mains supply (D)
  2. Press the Standby button to power on.

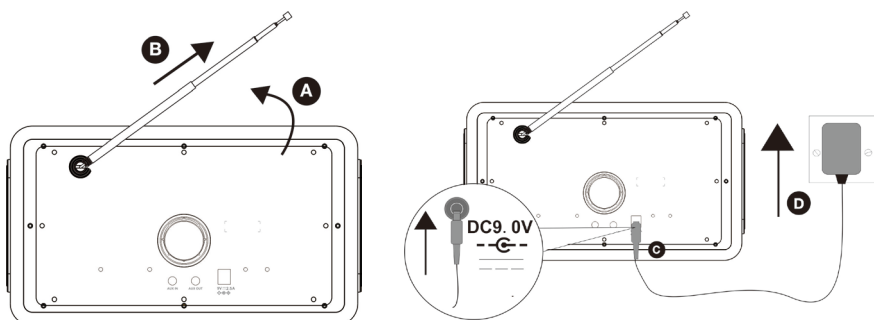

### 3. Setup wizard

When turning on for the first time, it runs through a setup wizard to configure settings for date/time and network. Once this has finished, the system is ready to use in most modes.

To change these settings later, select Menu > System settings > and select the required settings option(s). To run the setup wizard again, select Menu > System settings > Setup wizard.

The Network settings can be reset later by manually running the Network wizard, select Menu > System settings > Network > Network wizard.

Select Yes to start the setup wizard. If you choose No, a second screen asks

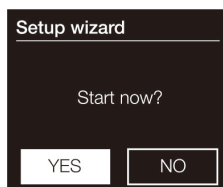

if you would like to run the wizard next time, select Yes or No. The system then starts without configuring time/date and network settings and enters the Main Menu.

Note: If power is removed while the wizard is in progress, the wizard will run again next time.

### Network Connection

Compatible with all common network protocols and encryption methods, including Wi-Fi Protected Setup (WPS). To connect your network, you need a Wi-Fi wireless router, together with password key if set.

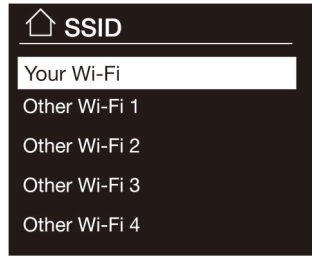

### Password protected network

To enter the network's key (password), use the NAVIGATE DIAL to highlight the next relevant character and press to select each character in turn.

Backspace, OK and Cancel are included on the right of the password screen. These can be accessed just using the NAVIGATE dial, Pressing the MENU/INFO button moves the selection highlight to the Back Space option and back again.

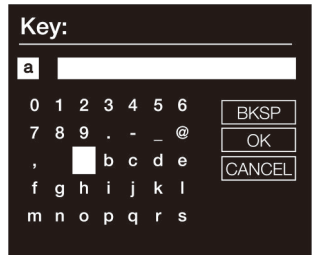

### WPS Setup

WPS encrypted networks are identified by '[WPS]' at the start of the Network name, and have two methods of connection. Select one and follow the prompts:

- Push Button > Prompts you to press the connect button on the router. It then presses the select control.
- Pin > (code number) Generates an 8-digit code number which you enter into the wireless router, access point.
- Skip WPS > Enter key as for a standard encrypted network, above. For more information on setting up a WPS encrypted network, see your WPS router's instructions.

### **On completion**

Connection to the selected network.

If connecting fails, the system returns to a previous screen to try again. To exit the process use the Back or MENU/INFO button.

The system remembers the last four wireless networks it has connected to, and automatically tries to connect to whichever one of them it can find. You can see the list of registered networks through Menu > System settings > Network > Network profile > From here you can delete unwanted networks by turning and pressing NAVIGATE dial then confirm delete Yes. There are also other options for viewing and manually altering network settings from Menu > System settings > Network.

---

## OPERATION

---

### Main unit operation:

1. Press the Power button for turning on the Internet radio
2. Press and hold the Power button for 2 seconds to switch 'standby'

### Remote control operation

1. In standby mode, tap the POWER Button on remote control to turn the unit ON. The unit will turn on.
2. To turn the unit into standby mode, tap the POWER button on remote control again.

### Adjusting and muting the volume

Turn the Volume dial to increase or decrease the volume.

1. Press the MUTE button on the remote control to mute the unit.
2. Press the MUTE button on the remote control again to resume play.

### EQ operation

You can enjoy different EQ sound effect modes.

1. Press and hold the MENU/INFO button on main unit or remote control and turn and press the NAVIGATE dial to select 'System settings'.
2. Turn and press the NAVIGATE dial to or use the VOL+/VOL- buttons on the remote control to select the 'Equalizer'.
3. Press the OK Button on main unit or remote control to select.
4. Turn and press the NAVIGATE dial to or use the VOL+/VOL- buttons on the remote control to choose between 'Normal', 'Flat', 'Jazz', 'Rock', 'Movie', 'Classic', 'Pop', 'News', 'My EQ', 'My EQ profile setup'.

### Setting the bass and treble manually

1. Press and hold the MENU/INFO button to view the main menu.
2. Turn and press the NAVIGATE dial to select 'System settings' > 'Equalizer' > 'My EQ profile setup'.
3. Turn and press the NAVIGATE dial to choose 'Bass' or 'Treble'.
4. Turn and press the NAVIGATE dial to set the level from '-6dB' (low) to '+6dB' (high).

## LISTENING TO INTERNET CONTENT

You can connect the Connect 100 MK II to your network to access to thousands of internet radio stations and podcasts from around the world. Thousands of radio stations around the world broadcast online. To listen to an internet radio station or podcast:

1. Press the HOME button to display the 'function' menu.
2. Turn and press the NAVIGATE dial to select 'Internet radio'.
3. Press and hold the MENU/INFO button to view the main menu.
4. Turn and press the NAVIGATE dial to select one of the following options:

**Station list:** Select this option to see a list of currently available Internet stations or listen to podcasts (see 'Station list' below for more information).

**Country:** This menu item is localized for each country, for example, 'UK'. Selecting 'UK' presents a sub-menu to search for stations using a variety of categories, for example, local stations, BBC stations, Genres or stations from a specific city.

Choose the required category and either a further list of sub categories is shown, or (if there are no further sub-categories) the available stations for the chosen category are listed.

**Last listened:** When Internet radio mode restarts, the last-listened station is selected. To select another recently used station, select Menu > Last listened then one of the stations listed. Most recent stations appear at the top of the list

**Search:** You can also search through Internet broadcasts for stations with particular keywords in their title. To search, select Menu > Station List > Search. Enter a keyword by selecting characters in turn, then OK. The search entry screens are similar in operation to the Wi-Fi passphrase entry screen.

**Location:** To select an Internet broadcast from a particular location, select Menu > Station List > Location > Select a continent from the menu and a list of countries available is presented, select a country and the available internet radio stations are presented. Choose a radio station from the list to tune to that station.

**Popular:** Presents a list of the most popular internet stations from around the world.

**Discover:** Discover allows you to select from a list of stations defined by either their origin (Country), Genre (style of music) or language. Navigate



Internet radio menu

through the category options; once you have made your selection a screen confirms your selected category and the number of stations within that category. To see the list, select the option showing the number of available stations.

**Now playing information:** While the stream is playing, the screen shows its name and description. If artist and track information is available, this is also shown. To view further information, press MENU/INFO button. Each time you press MENU/INFO button, another set of information is displayed, cycling through the following details:

- Artist
- Slogan (default; where available)
- Language/Location
- Codec and sampling rate
- Playback buffer
- Today's Date.

---

## STREAMING BT AUDIO

---

### Streaming using BT

You can use BT to stream any audio from your phone or tablet.

### Pairing a mobile device

Before you can stream audio, you will need to pair your phone or tablet.

Note: BT pairing varies on different mobile devices. See your mobile device manual for specific information.

---

### To pair using BT:

1. Press the HOME button and turn and press the NAVIGATE dial to select 'BT'.display the BT input display and the BT icon will start to flash.
- 

Note: If the BT icon is displayed, is already connected to another BT device. See below for more information.

---

2. On your mobile device, select the option to add a new BT device. On some mobile devices you may need to select the search or scan option.
3. Start the pairing process on your mobile device. Do this by selecting 'Connect 100 MK II' from the list of available devices that appear on the mobile device's screen. Your mobile device will connect to automatically once paired.

4. After selecting your favorite song, press PLAY/PAUSE Button on the unit to play or pause the song.

### **Disconnecting a mobile device**

You can only have one mobile device connected to via BT at any one time. If you want to stream audio from a different mobile device, you will need to disconnect any mobile device that is currently connected to via BT first.

#### **To disconnect a mobile device:**

1. Press and hold the BT PAIR Button for 3 seconds or turn off the BT function of device currently paired with Connect 100 MK II then repeat step 3 above.
2. Turn and press the NAVIGATE dial to select 'Yes' to disconnect your mobile device. If your mobile device goes out of BT range (this is usually around 10 m (30 ft)) the mobile device's BT connection is disconnected automatically. To manually disconnect your mobile device, you will need to open the BT settings on your mobile device (see your mobile device's manual for more information).

When you disconnect a mobile device. Will remain in the 'BT' source. To listen to another source, e.g. digital radio, press the HOME button to display the home menu and turn and press the NAVIGATE dial to choose the source you want to listen to.

---

## UNDOK

---

The device gives a feature of network remote by smartphone or tablet in iOS or Android system. By downloading the assigned app named UNDOK, you can view all the modes the device.

Search UNDOK from Google Play or Apple Store, and install it to your smartphone or tablet.



For Android system  
(Google Play Store)



For iOS  
(Apple Store)

Before using the UNDOK app, make sure the device and the smartphone / tablet are in the same WiFi network.

Launch the app. The app initializes and scans for Internet Radio in the network. Tap the device to make the connection. When prompted, enter the current PIN code. The default PIN is "1234". You can view and edit the current PIN on the Internet Radio in the menu. Select your desired mode in the main page. You may then control the selected mode on your smartphone / tablet and on the display of the device simultaneously.

---

NOTE: Be aware that if another smartphone / tablet with the app in the same network have access with the device, the original connection will be cut off.

---

## LISTENING TO DAB OR FM RADIO

### Changing DAB stations

Press the HOME button and turn and press the NAVIGATE dial to select 'DAB radio' from the Home screen. During the scan the display will show "Scanning..." . The first time you select DAB radio, Will perform an auto tune to find all available stations and will tune into one when finished.

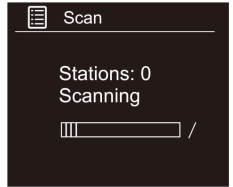

#### Station List

1. Press and hold the MENU/INFO button to view the main menu.
2. Turn and press the NAVIGATE dial to select 'station list'.
3. A list of DAB stations will show on the display.

#### Scan

1. Press and hold the MENU/INFO button to view the main menu.
2. Turn and press the NAVIGATE dial to select 'Scan'.
3. All the stations that have been found will be stored automatically.

#### Manual Tune

As well as the auto tune function, you can manually tune the receiver. This can help you when aligning your aerial or when adding stations that were missed while auto tuning.

1. Press and hold the MENU/INFO button to view the main menu.
2. Turn and press the NAVIGATE dial to select 'Manual Tune'.

#### Prune Invalid

You may remove all unavailable stations from the list.

1. Press and hold the MENU/INFO button to view the main menu.
2. Turn and press the NAVIGATE dial to select 'Prune invalid'.
3. Press NAVIGATE dial to select YES and press OK button to confirm. Or select NO to cancel.

#### DRC (Dynamic Range Compression)

If you are listening to music with high dynamic range in a noisy environment, you may wish to compress the audio dynamic range.

1. Press and hold the MENU/INFO button to view the main menu.
2. Turn and press the NAVIGATE dial to select 'DRC

3. Press NAVIGATE dial to select DRC high/low/off and press OK button to confirm the setting.

## Changing FM stations

### Seek tuning

1. Press the Home button and turn and press the NAVIGATE dial to select 'FM radio' from the Home screen.
2. Press the NAVIGATE dial to seek to the next FM radio station that has a strong signal.
3. Turn the NAVIGATE dial to step up or down 0.05 MHz.

### Auto Scan

1. Press the Home button and turn and press the NAVIGATE dial to select 'FM radio' from the Home screen.
2. Press the SCAN button to search the FM radio station that has a strong signal.

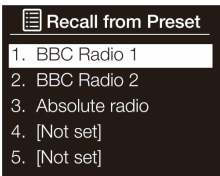

Selecting a preset

---

## USING RADIO PRESETS

---

You can store up to 20 DAB, 20 FM and 20 Internet radio stations for quick access.

### To quick-store a station to a preset button (1-4)

Tune to the DAB, FM or internet radio station you want to store. Press and hold one of the numbered Preset buttons (1-4) on remote control for two seconds until you see a message to confirm that the preset has been stored.

### To store a station to the preset list (5-20)



1. Tune to the DAB, FM or Internet radio station you want to store.
2. Press and hold the 5+ button to view the numerical list of stored presets, then turn and press the NAVIGATE dial to choose any Preset number between 5 and 20. You can overwrite existing presets. Press the OK button on main unit or remote control to store the preset.

### To recall a preset when listening to digital radio, FM radio or internet radio

1. To tune to Presets 1 to 4, press the corresponding numbered button on the front panel or on the remote control (1 to 4).
2. To access presets 5 to 20 on the front panel press the 5+ button, turn the NAVIGATE dial right or left to scroll through the list of presets, then press the OK button to tune to the selected preset.

## USB OPERATION

1. Press the HOME button to display the 'function' menu.
2. Turn and press the NAVIGATE dial to select 'Music Player'.

	Press to pause the track that is currently playing. If you have paused a track, press again to resume playback.
	Press to skip to the next track. Press and hold to fast forward the track that is currently playing.
	Press to skip to the previous track. Press and hold to fast rewind the track that is currently playing.

### Notes



- The unit can only play MP3 and WMA file formats in USB operation.
- This unit supports USB version 2.0 and 3.0.
- The unit can support USB devices with up to 128 GB of memory.
- The unit may not be compatible with all USB devices; this is not an indication of a problem of the unit.

### Repeat playback

1. Press the REPEAT button once on the remote control,  will show on the display. It will play the current folder repeatedly.
2. Press the REPEAT button once more again, the repeat function will turn off.

### Random playback

All tracks on the USB can be played in a random order.

1. During playback mode, Press and hold the RANDOM button on the remote control. The  indicator will show on the display. All tracks will be played randomly.
2. Press the  or  buttons to playback the next random track.
3. After all the tracks have played, the playback will stop automatically.
4. To cancel random playback, press and hold the RANDOM button during RANDOM playback. Normal playback will resume.

### Charge your device

You can charge your device through the USB socket on this unit with a USB cable (not supplied).

#### Notes

- The maximum current for USB charging is 1 A.
- All devices for USB charging are not guaranteed.
- The USB charging is supported during power ON mode, it is not support during STANDBY mode.

---

## AUX IN MODE

---

### Connecting a device with an auxiliary cable.

You can use an auxiliary cable to connect a device, such as an MP3 player. To connect a device with an auxiliary cable:

1. Press HOME button, Turn and press the NAVIGATE dial to Select AUX IN.
2. Insert an auxiliary cable into the Aux in socket on the back.
3. Insert the other end of the auxiliary cable into the device you want to connect.

---

## AUX OUT

---

### Audio-out socket (3.5-mm jack)

A 3.5-mm audio out socket located on the rear of your radio is provided for connecting the audio signal to an external amplifier. Set the volume control on the radio to minimum if desired.

## SETTINGS

### Setting an alarm

1. Press and hold the MENU/INFO button to view the main menu.
2. Turn and press the NAVIGATE dial to select 'Alarms'
3. Turn and press the NAVIGATE dial to select 'Alarm 1' or 'Alarm 2'.
4. Turn the NAVIGATE dial to scroll through each alarm setting. If you want to change a setting, press the NAVIGATE dial. You can set the following alarm options:

Enable	Turn and press the NAVIGATE dial to choose when you want the alarm to repeat. The available options are 'Off', 'Daily', 'Once', 'Weekends' or 'Weekdays'.
Time	Turn and press the NAVIGATE dial to adjust the hour of the alarm. Note: If you have set to use the 12 hour time format, make sure that you select the 'AM' or 'PM' version of the hour before pressing the NAVIGATE dial. Repeat to set the minutes of the alarm.
Mode	Turn and press the NAVIGATE dial to choose between 'Buzz', 'Internet radio', 'DAB', 'FM'.
Volume	Turn and press the NAVIGATE dial to set the volume when the alarm sounds.
Save	Turn and press the NAVIGATE dial to save the alarm.

### Sleep setting

This function allows you to program the unit to turn to standby mode by itself after a set period of time.

1. To activate the sleep function, press the SLEEP button repeatedly. The time will change in the below sequence on every press: Sleep off-15mins - 30mins - 45mins - 60mins
2. When your desired sleep time appears in the display, stop pressing the button and the sleep function will be activated in two seconds. Sleep will show on the display. Also the time remaining until switch o is displayed next to the symbol in the display.
3. When the sleep timer counts down to zero, the unit will turn to standby mode. To turn the sleep function off while the sleep timer is still counting down, press the SLEEP button repeatedly to select "SLEEP OFF". Sleep will disappear from the display.
4. Press the SLEEP button once to show the sleep timer status on the

display when it is turned on.

### **Snoozing a sounding alarm**

To snooze a sounding alarm, press the NAVIGATE dial. The display will show a countdown timer to show how long the alarm will snooze for. To adjust the amount of time the alarm will be snoozed by, press the NAVIGATE dial to change the snooze duration in 5 minute intervals up to 15 minutes, and then 30 minutes.

To cancel a snoozing alarm press the Standby button.

### **Time and date settings**

The clock will automatically set itself using your Network, digital or FM radio signal. If the time or date does not update automatically, you can manually set it using this option.

---

Note: Any time or date updates received by a digital broadcast will override manual settings.

---

### **Setting the time and date manually**

1. Press and hold the MENU/INFO button to view the main menu.
2. Turn and press the NAVIGATE dial to select 'System settings' > 'Time/Date'.
3. Turn and press the NAVIGATE dial to choose 'Set Time/Date'.
4. Turn and press the NAVIGATE dial to set the day of the month. Repeat to set the month and year.
5. Turn and press the NAVIGATE dial to set the hour. Repeat to adjust the minutes.

---

Note: If you have set the time format to 12 hour time format, make sure that you select the 'AM' or 'PM' version of the hour before pressing the NAVIGATE dial.

---

### **Time and date synchronization options**

You can synchronize the time and date on the FM, digital radio or network signal.

To specify the clock synchronization options:

1. Press and hold the MENU/INFO button to view the main menu.
2. Turn and press the NAVIGATE dial to select 'System settings' > 'Time/Date'.
3. Turn and press the NAVIGATE dial to choose 'Auto update'.

4. Turn and press the NAVIGATE dial to choose between the 'Update from DAB', 'Update from FM', 'Update from Network' and 'No Update' clock synchronization options.

### Changing the time format

1. Press and hold the MENU/INFO button to view the main menu.
2. Turn and press the NAVIGATE dial to select 'System settings' > 'Time/Date'.
3. Turn and press the NAVIGATE dial to choose 'Set format'.
4. Turn and press the NAVIGATE dial to choose between '12' or '24' hours.

### Changing the time zone

1. Press and hold the MENU/INFO button to view the main menu.
2. Turn and press the NAVIGATE dial to select 'System settings' > 'Time/Date'.
3. Turn and press the NAVIGATE dial to choose 'Set time zone'.
4. Turn and press the NAVIGATE dial to choose your Time zone

### Daylight saving time options

1. Press and hold the MENU/INFO button to view the main menu.
2. Turn and press the NAVIGATE dial to select 'System settings' > 'Time/Date'.
3. Turn and press the NAVIGATE dial to choose 'Daylight savings'.
4. Turn and press the NAVIGATE dial to choose 'ON' if you want to enable daylight savings time. Turn and press the NAVIGATE dial to choose 'OFF' if you want to disable daylight savings time.

### Changing your preferred language

You can select the language for menus and options.

1. Press and hold the MENU/INFO button on main unit or remote control and turn and press the NAVIGATE dial to select 'Main Menu'.
2. Turn and press the NAVIGATE dial to choose 'System settings' > 'Language'.
3. Turn and press the NAVIGATE dial to select a menu language.

### Inactive Standby

With this option, the radio will go into standby automatically, when there was no interaction with the radio within a certain time span. This should avoid the radio playing endlessly, when you leave the house, while it's still playing.

1. Press and hold the MENU/INFO button to view the main menu.
2. Turn and press the NAVIGATE dial to select 'System settings' > 'Inactive Standby'.
3. Turn and press the NAVIGATE dial to choose 'Inactive Standby'.
4. Turn and press the NAVIGATE dial to choose between the Off > 2 hours > 4 hours > 5 hours > 6 hours.

### Backlight

You can adjust the duration that the screen is illuminated for and the brightness of the screen when it times out.

To adjust the duration of the screen backlight before dimming:

1. Press and hold the MENU/INFO button on main unit or remote control and turn and press the NAVIGATE dial to select 'Main Menu'.
2. Turn and press the NAVIGATE dial to choose 'System settings' > 'Backlight'.
3. Turn and press the NAVIGATE dial to choose 'Timeout'.
4. Turn and press the NAVIGATE dial to choose a timeout setting. To specify that the backlight should always remain on, choose 'On'.

### Power-on level

1. Press and hold the MENU/INFO button view the 'Main Menu'.
2. Turn and press the NAVIGATE dial to choose 'System settings' > 'Backlight'.
3. Turn and press the NAVIGATE dial to choose 'On Level'.
4. Turn and press the NAVIGATE dial to choose between 'High', 'Medium' or 'Low'.

### Dim level in standby

1. Press and hold the MENU/INFO button to view the 'Main Menu'.
2. Turn and press the NAVIGATE dial to choose 'System settings' > 'Backlight'.
3. Turn and press the NAVIGATE dial to choose 'Dim Level'.
4. Turn and press the NAVIGATE dial to choose between 'Medium' or 'Low'.

### Carrying out a factory reset

Resetting removes all presets, stored stations, alarms and resets all other options to default settings.

1. Press and hold the MENU/INFO button on main unit or remote control and turn and press the NAVIGATE dial to select 'Main Menu'.
2. Turn and press the NAVIGATE dial to choose 'System settings' > 'Factory Reset'.
3. Turn and press the NAVIGATE dial to select 'Yes' to reset factory settings. Select 'No' if you do not want to reset to factory settings.

---

## DISPOSAL CONSIDERATIONS

---



If there is a legal regulation for the disposal of electrical and electronic devices in your country, this symbol on the product or on the packaging indicates that this product must not be disposed of with household waste. Instead, it must be taken to a collection point for the recycling of electrical and electronic equipment. By disposing of it in accordance with the rules, you are protecting the environment and the health of your fellow human beings from negative consequences. For information about the recycling and disposal of this product, please contact your local authority or your household waste disposal service.

This product contains batteries. If there is a legal regulation for the disposal of batteries in your country, the batteries must not be disposed of with household waste. Find out about local regulations for disposing of batteries. By disposing of them in accordance with the rules, you are protecting the environment and the health of your fellow human beings from negative consequences.

---

## DECLARATION OF CONFORMITY

---



### Manufacturer:

Chal-Tec GmbH, Wallstrasse 16, 10179 Berlin, Germany.

### Importer for Great Britain:

Berlin Brands Group UK Limited  
PO Box 42  
272 Kensington High Street  
London, W8 6ND  
United Kingdom

Hereby, Chal-Tec GmbH declares that the radio equipment type Connect 100 MK II is in compliance with Directive 2014/53/EU. The full text of the EU declaration of conformity is available at the following internet address: [use.berlin/10040156](http://use.berlin/10040156)

**For Great Britain:** Hereby, Chal-Tec GmbH declares that the radio equipment type Connect 100 MK II is in compliance with the relevant statutory requirements. The full text of the declaration of conformity is available at the following internet address: [use.berlin/10040156](http://use.berlin/10040156)



**Cher client, chère cliente,**

Toutes nos félicitations pour l'acquisition de ce nouvel appareil. Lisez attentivement les indications suivantes et suivez-les pour éviter d'éventuels dommages. Nous ne saurions être tenus pour responsables des dommages dus au non-respect des consignes et à la mauvaise utilisation de l'appareil. Scannez le QR-Code pour obtenir la dernière version du mode d'emploi ainsi que d'autres informations concernant le produit



---

## SOMMAIRE

---

- Fiche technique 64
- Consignes de sécurité 66
- Descriptif de l'appareil 68
- Télécommande 70
- Mise en marche 73
- Utilisation 76
- Écoute de contenu sur Internet 77
- Lecture d'audio par BT 79
- UNDOK 81
- Radio DAB/FM 82
- Mémorisation de station 84
- Lecture par USB 85
- AUX IN 86
- AUX OUT 86
- Réglages 87
- Informations sur le recyclage 92
- Déclaration de conformité 92



## FICHE TECHNIQUE

Numéro d'article	10040156, 10040157, 10040158
Radio	Radio numérique (DAB/DAB+), FM et radio Internet (via Wi-Fi).
Fréquences	Bande numérique III 174-240 MHz, FM 87,5-108 MHz (avec RDS).
	BT, gamme de fréquences : 2402 - 2480 MHz Puissance maximale : 3,5 dBm (EIRP)
Écran	2.8", 320 x 240, écran couleur TFT
Réseau WLAN	Wi-Fi : 802.11b, 802.11g et 802.11n prend en charge le cryptage WEP et WPA/WPA2, WPS 2,412 GHz - 2,472 GHz (canaux 1 à 13).  Puissance maximale : 16,00 dBm (EIRP) 0,5 MB Connexion haut débit recommandée.
Diffusion de médias en continu	Les codecs audio suivants sont pris en charge : AAC, MP3, FLAC.
Alimentation Adaptateur secteur	9 V  , 2500 mA
Sorties	Sortie casque stéréo 3,5 mm
Consommation en mode veille	<1 W

Les données sont fournies à titre indicatif. Notre produit est en constante amélioration et les spécifications et caractéristiques peuvent être modifiées sans préavis.

## EXPLICATION DES SYMBOLES SUR L'APPAREIL

	<p><b>ATTENTION</b></p> <p>RISQUE DE CHOC ÉLECTRIQUE NE PAS OUVRIR</p>	
<p><b>ATTENTION : N'OUVREZ PAS LE BOÎTIER POUR ÉVITER UN CHOC ÉLECTRIQUE ET DES BLESSURES GRAVES. L'APPAREIL NE CONTIENT AUCUNE PIÈCE RÉPARABLE PAR L'UTILISATEUR. ADRESSEZ-VOUS EXCLUSIVEMENT À UN PERSONNEL QUALIFIÉ.</b></p>		
<p><b>AVERTISSEMENT : POUR RÉDUIRE LE RISQUE D'INCENDIE OU DE CHOC ÉLECTRIQUE, N'EXPOSEZ PAS L'APPAREIL À L'EAU, À LA PLUIE OU À L'HUMIDITÉ.</b></p>		

	<p>L'éclair avec la flèche à l'intérieur d'un triangle est destiné à alerter l'utilisateur de la présence de tension dangereuse non isolée à l'intérieur du boîtier, d'une magnitude suffisante pour constituer un risque de choc électrique aux personnes.</p>
	<p>Le point d'exclamation à l'intérieur du triangle équilatéral est destiné à alerter l'utilisateur de la présence d'importantes instructions d'utilisation et de maintenance (entretien) dans la documentation accompagnant ce produit.</p>

---

## CONSIGNES DE SÉCURITÉ

---

Lisez le mode d'emploi. Vous devez avoir lu toutes les consignes avant d'utiliser l'appareil.

- Les enfants à partir de 8 ans et les personnes souffrant de handicaps mentaux, sensoriels et physiques ne peuvent utiliser l'appareil que s'ils ont été parfaitement familiarisés avec les fonctions et les précautions de sécurité par une personne responsable et s'ils comprennent les risques associés.
- Conservez le mode d'emploi pour vous y référer ultérieurement.
- Respectez les consignes d'attention, d'utilisation et de sécurité.
- L'appareil ne doit pas être utilisé à proximité de l'eau ou mis en contact avec de l'humidité.
- Assurez-vous qu'aucun liquide ne se répande sur l'appareil ou dans ses ouvertures.
- Déplacez l'appareil avec précaution, évitez les chocs.
- Ne bloquez pas les prises de l'appareil.
- Ne placez pas l'appareil à proximité d'une source de chaleur (radiateur par exemple). Ne l'exposez pas au soleil.
- Nettoyez l'appareil exactement comme indiqué dans le mode d'emploi.
- Cet appareil dispose d'une connexion avec une protection contre les surcharges. L'échange ne doit être effectué que par un technicien expérimenté ou le fabricant de l'appareil.
- Pour nettoyer l'appareil, veuillez suivre les recommandations des consignes.
- Débranchez le cordon d'alimentation si vous n'utilisez pas l'appareil pendant une longue période.
- L'appareil doit être réparé par un personnel qualifié si :
  - a. le câble secteur est endommagé.
  - b. des objets sont tombés dans l'appareil ou du liquide s'est répandu dans l'appareil.
  - c. l'appareil a été exposé à la pluie.
  - d. l'appareil ne fonctionne pas correctement sans modification externe particulière.
  - e. l'appareil est défectueux.
- L'utilisateur ne doit pas tenter de réparer l'appareil au-delà de ce qui est décrit dans ce manuel d'instructions.
- L'appareil ne doit pas être exposé à l'égouttement ou aux éclaboussures et aucun objet contenant du liquide ne doit être posé dessus, tel qu'un vase par exemple.

- Pour couper complètement l'alimentation électrique, débranchez la fiche secteur de l'appareil car il s'agit de son seul dispositif de déconnexion.
- La fiche d'alimentation de l'appareil ne doit pas être obstruée OU doit être facilement accessible pour l'utilisation prévue.
- La pile ne doit pas être exposée à une chaleur excessive telle que le soleil, le feu ou autre.
- Une pression sonore excessive du casque ou des écouteurs peut entraîner une perte auditive.
- Maintenez une distance minimale (8 cm) autour de l'appareil pour une ventilation adéquate.
- La ventilation ne doit pas être entravée en recouvrant son ouverture avec des articles tels que journaux, nappes, rideaux, etc.
- Aucune flamme nue ne doit être placée sur l'appareil, telle qu'une bougie allumée par exemple.
- Soyez attentif aux aspects environnementaux de la mise au rebut des piles.
- L'appareil doit être utilisé dans un climat tempéré.
- Il y a risque d'explosion en cas de changement incorrect de la pile.
- Remplacez les piles uniquement par un type identique ou équivalent.
- La fiche principale doit rester facilement accessible.

## DESCRIPTIF DE L'APPAREIL

### Face avant

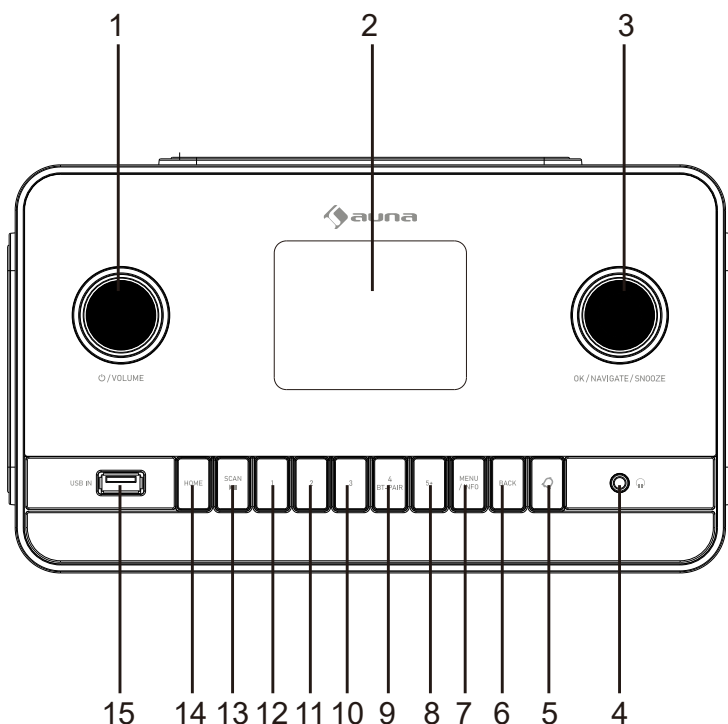

- |   |   |    |  |
|---|---|----|--|
| 1 | STANDBY/Bouton rotatif de volume  | 8  | Mémorisation de station 5+   |
| 2 | Affichage LCD   | 9  | Mémorisation de station 4<br>Appairage BT                                    |
| 3 | Bouton OK/NAVIGATE/<br>SNOOZE -<br>Confirmer/Molette de<br>navigation/Bouton Snooze | 10 | Mémorisation de station 3  |
| 4 | Prise casque  | 11 | Mémorisation de station 2  |
| 5 | Régler le réveil  | 12 | Mémorisation de station 1  |
| 6 | Précédent   | 13 | Lecture / Pause / Recherche  |
| 7 | Menu/Info   | 14 | HOME<br>Mode de fonctionnement<br>(USB/DAB/FM/ Radio Internet /<br>BT/AUX IN |

## Dos de l'appareil

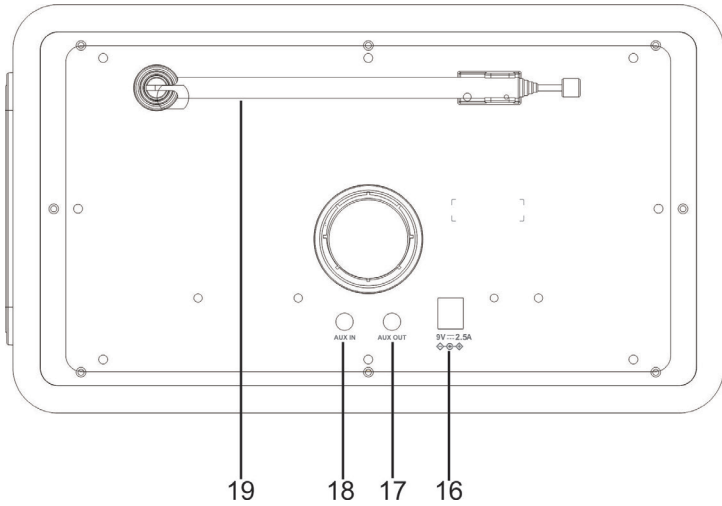

- 15 Port USB
- 16 Connexion pour l'adaptateur secteur
- 17 Sortie AUX
- 18 Entrée AUX
- 19 Antenne DAB/FM

# TÉLÉCOMMANDE

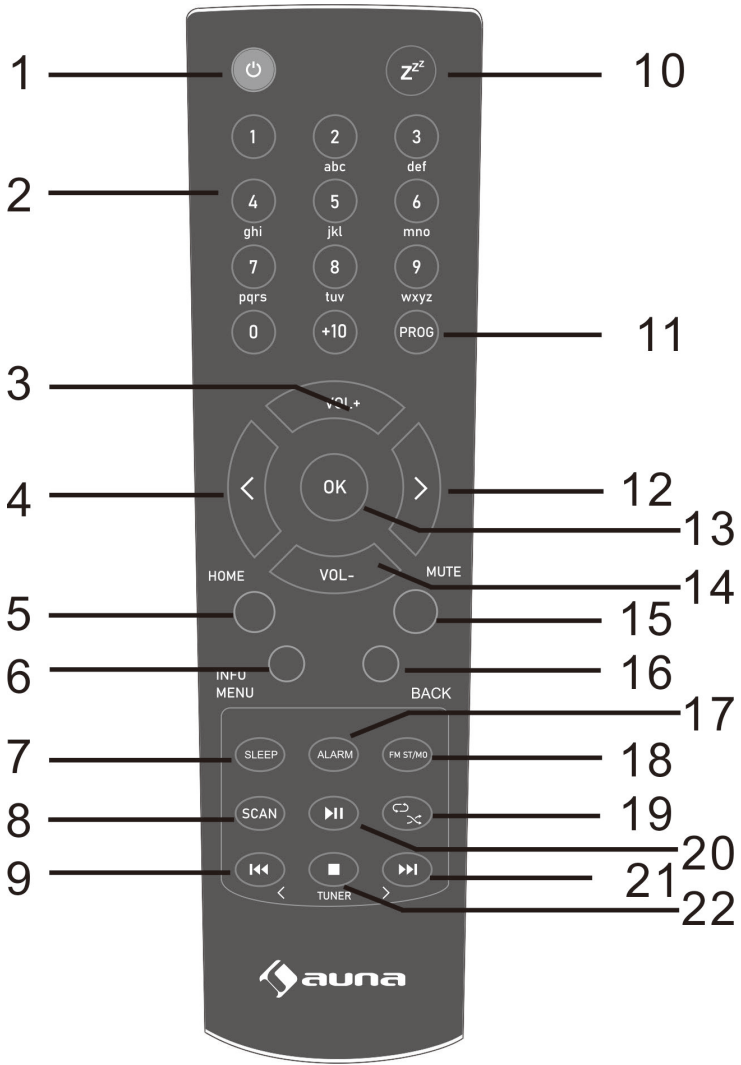

- 1 Touche On/Standby
- 2 Touches numériques
- 3 Volume +
- 4 Naviguer vers le bas
- 5 HOME (Mode de fonctionnement (USB/DAB/FM/  
Radio Internet / BT/AUX IN))
- 6 Menu/Info
- 7 Sleep-Timer
- 8 Touche SCAN
- 9 Piste précédente (USB/BT)  
Syntonisation de l'émetteur précédente FM
- 10 Bouton Snooze
- 11 Programme
- 12 Naviguer vers le haut
- 13 OK (Confirmer)
- 14 Volume -
- 15 Muet
- 16 Précédent
- 17 Alarme
- 18 Touche FM ST/MONO
- 19 Répétition de la lecture aléatoire
- 20 Lecture / pause
- 21 Piste précédente (USB/BT)  
Syntonisation de l'émetteur précédente FM
- 22 Stop

### Insertion des piles dans la télécommande

Ouvrez le couvercle du compartiment des piles.

Insérez la pile fournie en respectant la polarité indiquée dans le compartiment de la pile. Lorsque vous insérez ou retirez la pile, poussez-la dans la direction des bornes (-) de la pile.

Fermez le couvercle.

### Attention

- Retirez la pile si l'appareil n'est pas utilisé pendant une longue période. Cela permet d'éviter tout dommage potentiel dû à une fuite de la pile.
- N'utilisez pas de pile rechargeable (pile nickel-cadmium, etc.).
- Une installation incorrecte de la pile peut entraîner un dysfonctionnement de l'appareil.
- Les piles (bloc de piles ou piles installées) ne doivent pas être exposées à une chaleur excessive telle que le soleil, le feu ou autre.

### Instructions d'utilisation

- Remplacez la pile lorsque l'intervalle de travail diminue ou que le fonctionnement devient irrégulier. Achetez une pile de taille LR03 (AAA).
- Nettoyez régulièrement l'émetteur de la télécommande et le capteur de l'appareil avec un chiffon doux.
- Si le capteur de l'appareil est exposé à une forte lumière, le fonctionnement peut être affecté. Dans ce cas, modifiez l'éclairage ou l'orientation de l'appareil.
- Conservez la télécommande à l'abri de l'humidité, de la chaleur, des chocs et des vibrations.

## MISE EN MARCHÉ

### Accessoires fournis

Retirez soigneusement l'appareil et tous les accessoires de l'emballage. Veuillez vous assurer que vous avez bien tous les accessoires suivants avant de jeter l'emballage cadeau.

- Mode d'emploi
  - Télécommande
  - Câble AUX IN
  - Adaptateur secteur
1. Détachez l'antenne et déployez-la complètement (étapes A et B). Branchez la prise du bloc d'alimentation fourni dans la prise située à l'arrière de la radio (C). Insérez la fiche secteur dans la prise (D).
  2. Appuyez sur la touche Standby pour allumer l'appareil.

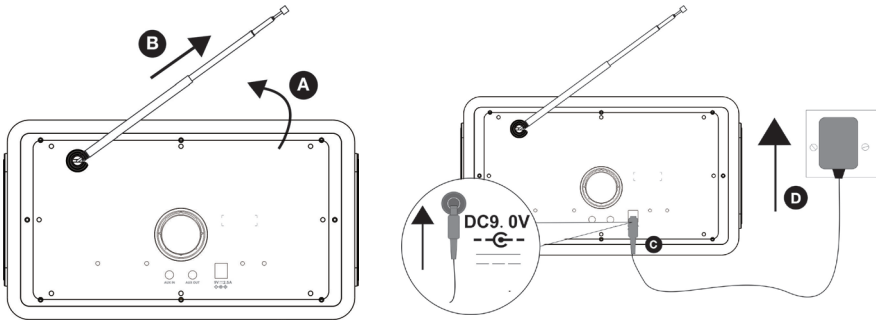

### 3. Assistant de configuration

Au premier démarrage de la radio, celle-ci lance un assistant d'installation pour configurer la date/heure et les paramètres réseau. Une fois ce processus terminé, le système est prêt pour la plupart des modes.

Remarque : si vous souhaitez modifier les paramètres ultérieurement, sélectionnez Menu > Paramètres système > et l'option souhaitée. Pour redémarrer l'assistant de configuration, sélectionnez Menu > Paramètres système > Assistant de configuration.



Vous pouvez réinitialiser ultérieurement les paramètres réseau en exécutant manuellement l'Assistant réseau : Sélectionnez Menu > Paramètres système

> Réseau > Assistant réseau.

Sélectionnez Oui pour lancer l'assistant de configuration. Si vous choisissez Non, un deuxième écran vous demandera si vous souhaitez exécuter l'assistant la prochaine fois. Choisissez Oui ou Non. Le système démarre alors sans réglage de l'heure, de la date et du réseau et appelle le menu principal.

---

Remarque : si l'alimentation électrique est coupée pendant l'exécution de l'assistant, celui-ci sera exécuté à nouveau la prochaine fois.

---

### Connexion au réseau

Compatible avec tous les protocoles réseau et méthodes de cryptage courants, y compris WLAN Protected Setup (WPS).

Pour connecter votre réseau, il vous faut un routeur WiFi et une clé de mot de passe, si elle est définie.

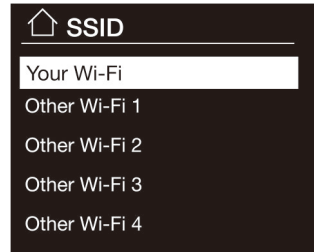

### Réseau protégé par mot de passe

Pour saisir la clé de réseau (mot de passe), utilisez la molette de navigation pour mettre en surbrillance le caractère associé suivant et appuyez sur la molette de navigation pour sélectionner les caractères l'un après l'autre.

Sur le côté droit de l'écran des mots de passe se trouvent les touches Retour, OK et Annuler. En appuyant sur la touche MENU/INFO, la marque de sélection se déplace vers l'option « Retour » et inversement.

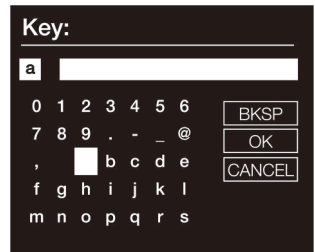

## Configuration avec WPS

Les réseaux cryptés WPS sont identifiés par « [WPS] » au début du nom du réseau et disposent de 2 méthodes de connexion.

Choisissez-en une et suivez les indications :

- « Push Button > » vous invite à appuyer sur le bouton de connexion du routeur. Appuyez ensuite sur la touche de sélection.
- « Pin > (numéro de code) » génère un numéro de code à 8 chiffres à entrer dans le routeur sans fil ou le point d'accès.
- « Skip WPS > » Saisissez la clé comme pour un réseau standard crypté (voir ci-dessus). Pour plus d'informations sur la configuration d'un réseau WPS crypté, consultez les instructions de votre routeur WPS.

### Une fois le réglage terminé

Connexion au réseau sélectionné.

Si la connexion échoue, le système revient à un écran précédent et fait un nouvel essai. Terminez en appuyant sur le bouton Retour ou MENU/INFO.

L'appareil se souvient des quatre derniers réseaux sans fil auxquels il s'est connecté et essaie automatiquement de se connecter à celui qui est accessible.

Vous pouvez consulter la liste des réseaux enregistrés sous Menu > Paramètres système > Réseau > Profil réseau >. À partir de là, vous pouvez supprimer les réseaux indésirables en tournant et en appuyant sur la molette NAVIGATE, puis en confirmant avec Supprimer Oui. Il existe également d'autres options permettant d'afficher et de modifier manuellement les paramètres réseau dans Menu > Paramètres système > Réseau.

---

## UTILISATION

---

### Fonctionnement de l'appareil

1. Appuyez sur la touche d'alimentation pour allumer la radio Internet.
2. Appuyez sur la touche d'alimentation et maintenez-la pendant 2 secondes pour activer le mode Veille.

### Utilisation de la télécommande

1. En mode Veille, appuyez sur la touche POWER de la télécommande pour allumer l'appareil. L'appareil est allumé.
2. Pour mettre l'appareil en marche (Standby), appuyez à nouveau sur la touche POWER de la télécommande.

### Régler et mettre en sourdine le volume

Tournez le bouton de réglage du volume pour augmenter ou diminuer le volume.

1. Appuyez sur la touche MUTE de la télécommande pour désactiver le son.
2. Appuyez une nouvelle fois sur la touche MUTE pour reprendre la lecture.

### Fonctionnement de l'égaliseur

Vous pouvez sélectionner différents effets d'égaliseur.

1. Appuyez et maintenez la touche de menu de l'appareil ou de la télécommande et tournez puis appuyez sur la molette pour sélectionner « Paramètres du système ».
2. Tournez et appuyez sur la molette de NAVIGATE vers le haut pour sélectionner « Equalizer ».
3. Appuyez sur la touche OK de l'appareil ou de la télécommande pour sélectionner.
4. Tournez et appuyez sur la molette de navigation sur pour choisir entre « Normal », « Flat », « Jazz », « Rock », « Movie », « Classic », « Pop », « News », « My EQ », « My EQ profile setup ».

### Réglage manuel des basses et des aigus

1. Appuyez et maintenez la touche MENU/INFO pour afficher le menu principal.
2. Tournez et appuyez sur la molette de navigation pour sélectionner « System settings » > « Equalizer » > « My EQ profile setup ».
3. Tournez et appuyez sur la molette de navigation pour sélectionner « Bass » ou « Treble ».

4. Tournez et appuyez sur la molette de navigation pour régler le niveau de « -6dB » (faible) à « +6dB » (élevé).

---

## ÉCOUTE DE CONTENU SUR INTERNET

---

Vous pouvez connecter le Connect 100 MK II à votre réseau pour accéder à des milliers de stations de radio Internet et de podcasts du monde entier. Une fois connecté à Internet, vous pouvez également accéder à des services d'abonnement supplémentaires qui vous donne un accès instantané à des millions de titres musicaux.

Des milliers de stations de radio du monde entier diffusent en ligne. Pour écouter une station de radio Internet ou un podcast :

1. Appuyez sur la touche HOME pour afficher le menu « Fonction ».
2. Tournez et appuyez sur la touche de navigation pour sélectionner « Radio Internet ».
3. Maintenez la touche MENU/INFO pour afficher le menu principal.
4. Tournez et appuyez sur la touche NAVIGATE pour sélectionner l'une des options suivantes :

**Station list** : Sélectionnez cette option pour afficher une liste des stations Internet actuellement disponibles ou pour écouter des podcasts (voir « Liste des stations » ci-dessous pour plus d'informations).

**Country** : cet élément de menu est localisé pour chaque pays, par exemple « UK ». Si vous sélectionnez « UK », un sous-menu s'affiche pour vous permettre de rechercher des stations à l'aide de différentes catégories, par exemple les stations locales, les stations de la BBC, les genres ou les stations d'une ville spécifique.

Si vous sélectionnez la catégorie souhaitée, soit une autre liste de sous-catégories s'affiche, soit (s'il n'y a pas d'autres sous-catégories) les podcasts disponibles pour la catégorie sélectionnée sont répertoriés.

**Last listened** : Lorsque le mode radio Internet redémarre, la dernière station écoutée est sélectionnée. Pour sélectionner une autre station récemment écoutée, sélectionnez Menu > Récent, puis une des stations listées. Les dernières stations écoutées sont affichées en haut de la liste.

**Search** : vous pouvez également rechercher des stations dans des émissions diffusées sur Internet dont le titre contient certains mots-clés. Pour rechercher, sélectionnez Menu > Liste des stations > Rechercher.

Saisissez un mot-clé en sélectionnant les caractères les uns après les autres et validez par OK. Les écrans de saisie pour la recherche sont structurés de la même manière que l'écran de saisie du mot de passe Wifi.

**Location** : Pour sélectionner une émission Internet d'un lieu spécifique, sélectionnez Menu > Liste des stations > Lieu > Sélectionnez un continent dans le menu et une liste des pays disponibles s'affichera. Sélectionnez une station de radio dans la liste pour la régler.

**Populaire** : Présente une liste des stations Internet les plus populaires du monde entier.

**Discover** : Discover Vous permet de choisir parmi une liste de podcasts définie soit par origine (pays), genre (style de musique) ou langue. Naviguez à travers les options de catégorie ; une fois votre sélection effectuée, un écran confirme la catégorie sélectionnée et le nombre de stations dans cette catégorie. Pour afficher la liste, sélectionnez l'option qui affiche le nombre de stations disponibles.

**Now playing information** : Pendant la lecture d'un flux, le nom et la description de la station s'affichent à l'écran. Si des informations sur l'artiste et le titre sont disponibles, elles s'affichent également. Appuyez à nouveau sur la touche MENU pour afficher plus d'informations. Chaque fois que vous appuyez sur la touche MENU, une autre série d'informations s'affiche et passe en revue les détails suivants :

- Artiste
- Mot-clé (prédéfini ; lorsque disponible)
- Langue/lieu
- Codec et taux d'échantillonnage
- Tampon de lecture
- Date du jour

---

## LECTURE D'AUDIO PAR BT

---

Vous pouvez utiliser le Bluetooth pour transmettre n'importe quel signal audio depuis votre téléphone ou votre tablette.

### Appairage d'un appareil mobile

Avant de pouvoir diffuser de l'audio, vous devez appairer votre téléphone ou votre tablette.

---

Remarque : l'appairage Bluetooth varie selon les appareils mobiles. Pour des informations spécifiques, reportez-vous au manuel de votre appareil mobile.

---

### Pour l'appairage Bluetooth

1. Appuyez sur la touche Home, puis tournez et appuyez sur la molette de navigation pour sélectionner « Bluetooth ». L'indicateur d'entrée Bluetooth s'affiche et le symbole Bluetooth se met à clignoter.

---

Remarque : Si le symbole Bluetooth est affiché, cela signifie qu'il existe déjà une connexion avec un autre périphérique Bluetooth. Voir ci-dessous pour plus d'informations.

---

2. Sur votre appareil mobile, sélectionnez l'option permettant d'ajouter un nouveau périphérique Bluetooth. Sur certains appareils mobiles, vous devrez peut-être sélectionner l'option Rechercher ou Scanner.
3. Lancez le processus d'appairage sur votre appareil mobile. Pour ce faire, sélectionnez « Connect 100 MK II » dans la liste des appareils disponibles qui apparaît sur l'écran de l'appareil mobile. Votre appareil mobile se connecte automatiquement après l'appairage .
4. Après avoir sélectionné votre chanson préférée, appuyez sur la touche PLAY/PAUSE de l'appareil pour lire ou mettre en pause la chanson.

### Déconnexion d'un appareil mobile

Un seul appareil mobile à la fois peut être connecté à l'appareil par Bluetooth. Si vous souhaitez diffuser de la musique à partir d'un autre appareil mobile, vous devez d'abord déconnecter tous les appareils mobiles actuellement connectés par Bluetooth.

### Pour déconnecter un appareil mobile :

1. Maintenez la touche BT PAIR pendant 3 secondes ou désactivez la fonction Bluetooth de l'appareil actuellement appairé au Connect 100 MK II, puis répétez l'étape 3 ci-dessus.
2. Tournez et appuyez sur la molette de navigation pour sélectionner « Yes » (Oui) pour vous déconnecter de votre appareil mobile.

Si votre appareil mobile se trouve en hors de portée Bluetooth (normalement environ 10 m), la connexion Bluetooth de l'appareil mobile est automatiquement déconnectée. Pour vous déconnecter manuellement de votre appareil mobile, ouvrez les paramètres Bluetooth de votre appareil mobile (voir le manuel de votre appareil mobile pour plus d'informations).

Lorsque vous vous déconnectez d'un appareil mobile. La source reste « BT ». Pour écouter une autre source, par exemple la radio numérique, appuyez sur la touche HOME pour afficher le menu de démarrage et tournez et appuyez sur la molette de navigation pour sélectionner la source souhaitée.

---

## UNDOK

---

L'appareil peut être contrôlé via une tablette ou un smartphone grâce à l'application UNDOK. Pour ce faire, téléchargez l'application UNDOK pour Android depuis le Google Play ou l'Apple Store sur votre smartphone ou votre tablette.



Pour Android  
(Google Play)



pour IOS  
(Apple Store)

Avant d'utiliser l'appli UNDOK, assurez-vous que le smartphone/tablette se trouve sur le même réseau sans fil que la radio.

Lancez l'appli. L'appli démarre et recherche la radio Internet dans le réseau. Appuyez sur l'appareil pour établir la connexion. Saisissez le code PIN actuel, si nécessaire. Le code PIN réglé en usine est «1234 ». Vous pouvez afficher et régler le PIN actuel sur la radio Internet dans le menu « Select your desired mode ». Vous pouvez

faire fonctionner l'appareil dans le mode sélectionné à la fois sur la radio et via le terminal mobile.

---

Consigne : Veuillez noter que si un autre smartphone/tablette, sur lequel l'appli est également installée, se trouve sur le même réseau, la connexion initiale sera déconnectée.

---

## RADIO DAB/FM

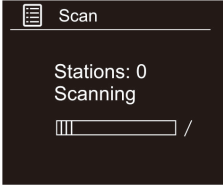

### Changer les stations DAB

Appuyez sur la touche HOME de l'appareil ou de la télécommande et tournez et appuyez sur la molette de navigation pour sélectionner « Radio DAB » sur l'écran d'accueil. Pendant le balayage, l'écran affiche « Scanning... ». Lorsque vous sélectionnez la radio DAB pour la première fois, la DAB effectue un scan automatique pour trouver toutes les stations disponibles et syntonise une station lorsque le scan est terminé.

#### Liste des stations

1. Maintenez la touche MENU/INFO pour afficher le menu principal.
2. Tournez et appuyez sur la molette de navigation pour sélectionner « Liste des stations ».
3. Une liste de stations DAB s'affiche à l'écran.

#### Recherche automatique de stations

1. Maintenez la touche MENU/INFO pour afficher le menu principal.
2. Tournez et appuyez sur la molette de navigation pour sélectionner « Scan ».
3. Toutes les stations trouvées sont automatiquement sauvegardées.

#### Recherche manuelle de stations

En plus de la fonction de syntonisation automatique, vous pouvez également syntoniser le récepteur manuellement. Cela peut être utile lorsque vous alignez votre antenne ou lorsque vous ajoutez des stations qui ont été manquées lors du réglage automatique.

1. Maintenez la touche MENU/INFO pour afficher le menu principal.
2. Tournez et appuyez sur la molette de navigation pour sélectionner « Manual Tuning ».

#### Effacer la mémorisation de la station

Vous pouvez supprimer tous les stations indisponibles de la liste.

1. Maintenez la touche MENU/INFO pour accéder au menu principal.
2. Tournez et appuyez sur la molette de navigation pour sélectionner « Prune invalid ».
3. Appuyez sur la molette de navigation pour sélectionner YES et appuyez sur la touche de sélection pour confirmer. Ou sélectionnez NON pour annuler.

## DRC (Dynamic Range Compression)

Lorsque vous écoutez de la musique à plage dynamique étendue dans un environnement bruyant, vous pouvez souhaiter compresser la plage dynamique audio.

1. Appuyez et maintenez la touche MENU/INFO pour afficher le menu principal.
2. Tournez et appuyez sur la molette de navigation pour sélectionner « DRC ».
3. Appuyez sur la molette de navigation pour sélectionner DRC haut/bas/off et appuyez sur la touche OK pour confirmer le réglage.

## Recherche d'une station FM

### Recherche manuelle de stations

1. Appuyez sur la touche Home, puis tournez et appuyez sur la molette de navigation pour sélectionner « Radio FM » sur l'écran d'accueil.
2. Appuyez sur le bouton NAVIGATE pour rechercher la prochaine station de radio FM avec un signal puissant.
3. Tournez la molette de navigation pour monter ou descendre de 0,05 MHz.

### Recherche automatique de stations

1. Appuyez sur la touche Home, puis tournez et appuyez sur la molette de navigation pour sélectionner « Radio FM » sur l'écran d'accueil.
2. Appuyez sur la molette de navigation pour rechercher la prochaine station de radio FM dont le signal est puissant.

## MÉMORISATION DE STATION

Vous pouvez stocker jusqu'à 20 stations de radio DAB, 20 stations de radio FM et 20 stations de radio Internet pour un accès rapide.

### Recall from Preset

1. BBC Radio 1
2. BBC Radio 2
3. Absolute radio
4. [Not set]
5. [Not set]

Selecting a preset

### Mémorisation rapide d'une station sur une touche de présélection (1-4)

Réglez la station de radio DAB, FM ou Internet que vous souhaitez mémoriser. Appuyez sur l'une des touches de présélection numérotées (1-4) de la télécommande et maintenez-la pendant deux secondes jusqu'à voir un message confirmant que le réglage a été enregistré.

### Mémorisation rapide d'une station sur une touche de présélection (5-20)



1. Réglez la station de radio DAB, FM ou Internet que vous souhaitez mémoriser.
2. Appuyez sur la touche 5+ et maintenez-la pour afficher la liste numérique des emplacements de mémoire stockés, puis tournez et appuyez sur la molette de navigation pour sélectionner n'importe quel numéro d'emplacement de mémoire entre 5 et 20. Vous pouvez écraser des emplacements de mémoire existants. Appuyez sur la touche OK de l'unité principale ou de la télécommande pour enregistrer l'emplacement de mémoire.

### Pour rappeler un emplacement de mémoire lors de l'écoute de la radio numérique, de la radio FM ou de la radio Internet

1. Pour sélectionner les préréglages 1 à 4, appuyez sur la touche chiffrée correspondante sur le panneau de commande avant ou sur la télécommande (1 à 4).
2. Pour accéder aux emplacements de mémoire 5 à 20 sur le panneau avant, appuyez sur la touche 5+, tournez la molette de sélection vers la droite ou la gauche pour faire défiler la liste des emplacements de mémoire, puis appuyez sur la touche OK pour régler l'emplacement de mémoire sélectionné.

## LECTURE PAR USB



1. Appuyez sur la touche HOME pour afficher le menu « Fonction ».
2. Tournez et appuyez sur le bouton NAVIGATE pour sélectionner « Music Player ».

	Appuyez sur cette touche pour mettre en pause la piste en cours de lecture. Lorsque vous avez mis un titre en pause, appuyez sur cette touche pour reprendre la lecture.
	Appuyez sur cette touche pour passer à la piste suivante. Maintenez la touche pour avancer rapidement dans la piste en cours de lecture.
	Appuyez sur cette touche pour passer à la piste précédente. Appuyez sur la touche et maintenez-la pour rembobiner la piste en cours de lecture.

### Remarques



- L'appareil peut uniquement lire les formats MP3 et WMA en mode USB.
- Cet appareil prend en charge la version USB 2.0 et 3.0.
- L'appareil est compatible avec les périphériques USB d'une capacité maximale de 128 Go.
- Il se peut que l'appareil ne soit pas compatible avec tous les périphériques USB ; cela n'indique pas un problème sur l'appareil.

### Mode répétition

1. Appuyez une fois sur la touche  de la télécommande. L'écran affiche . Le dossier en cours est répété.
2. Appuyez à nouveau sur la touche  pour quitter la fonction de répétition.

### Lecture aléatoire

Toutes les pistes de la clé USB sont lues dans un ordre aléatoire.

1. Appuyez sur la touche RANDOM de la télécommande pendant la lecture. Le voyant  apparaît à l'écran. Tous les titres sont lus dans un ordre aléatoire.
2. Appuyez sur les touches  ou  pour accéder au titre aléatoire suivant.
3. Une fois que tous les titres ont été lus, la lecture s'arrête automatiquement.
4. Pour annuler la lecture aléatoire, maintenez la touche RANDOM pendant la lecture RANDOM. La lecture se poursuit normalement.

## Chargement de l'appareil

Vous pouvez charger votre appareil à l'aide d'un câble USB (non fourni) sur la prise USB de cet appareil.

### Remarques

- Le courant de charge maximal pour la charge par USB est de 1 A.
- La charge USB n'est pas garantie pour tous les appareils.
- Le chargement par USB fonctionne en mode d'utilisation. En mode STANDBY, le chargement n'est pas pris en charge.

---

## AUX IN

---

### Connecter un appareil avec un câble audio

Vous pouvez utiliser un câble supplémentaire pour connecter un appareil, par exemple un lecteur MP3. Comment connecter un appareil avec un câble audio.

1. Appuyez sur la touche HOME, tournez et appuyez sur la molette de sélection NAVIGATE pour sélectionner AUX IN.
2. Branchez un câble auxiliaire dans la prise Aux-In au dos de l'appareil.
3. Branchez l'extrémité étroite du câble USB sur l'appareil que vous souhaitez recharger.

---

## AUX OUT

---

### Prise de sortie audio (Jack 3,5 mm)

Au dos de votre radio se trouve une prise de sortie audio de 3,5 mm qui vous permet de connecter le signal audio à un amplificateur externe. Réglez le bouton de volume de la radio au minimum si vous le souhaitez.

## RÉGLAGES

### Réglage d'un réveil

1. Maintenez la touche MENU/INFO de l'appareil ou de la télécommande pour accéder au menu principal.
2. Tournez et appuyez sur la molette de navigation pour sélectionner « Alarms ».
3. Tournez et appuyez sur la molette de navigation pour sélectionner « Alarme 1» ou « Alarme 2 ».
4. Tournez la molette de navigation pour faire défiler les différents réglages de l'alarme. Si vous souhaitez modifier un paramètre, appuyez sur la molette de navigation. Vous pouvez définir les options d'alarme suivantes :

Enable	Tournez et appuyez sur la molette de navigation pour choisir le moment de la répétition de l'alarme. Les options disponibles sont « désactivé », « tous les jours », « une seule fois », « le week-end » ou « jours de la semaine ».
Time	Tournez et appuyez sur la molette de navigation pour régler l'heure de l'alarme. Remarque : si vous avez réglé le format de l'heure sur 12 heures, assurez-vous de sélectionner la version « AM » ou « PM » de l'heure avant d'appuyer sur la molette de navigation. Répétez cette procédure pour régler les minutes de l'alarme.
Mode	Tournez et appuyez sur la molette de navigation pour choisir entre « Buzz », « Radio Internet », « DAB » et « FM ».
Volume	Tournez et appuyez sur la molette de navigation pour régler le volume de l'alarme.
Save	Tournez et appuyez sur la molette de navigation pour enregistrer l'alarme.

### Réglage de la minuterie d'arrêt

Cette fonction vous permet de programmer l'appareil pour qu'il passe de lui-même en mode veille après une période déterminée.

1. Pour activer la fonction sommeil, appuyez plusieurs fois sur le bouton SLEEP. L'heure change dans la séquence l'ordre suivant à chaque pression : Sommeil désactivé-15mins - 30mins - 45mins - 60mins
2. Lorsque la durée de sommeil souhaitée apparaît à l'écran, arrêtez

d'appuyer sur le bouton et la fonction sommeil sera activée en deux secondes. La fonction sommeil s'affiche sur l'écran. De même, le temps restant jusqu'à ce que l'interrupteur soit affiché à côté du symbole sur l'écran.

3. Lorsque le compte à rebours de la minuterie de sommeil arrive à zéro, l'appareil passe en mode veille. Pour désactiver la fonction sommeil pendant que le compte à rebours est en cours, appuyez plusieurs fois sur la touche SLEEP pour sélectionner "SLEEP OFF". La fonction sommeil disparaît de l'écran.
4. Appuyez une fois sur la touche SLEEP pour afficher l'état de la minuterie de sommeil sur l'écran lorsqu'il est allumé.

### Mise en pause de l'alarme

Appuyez sur la molette de navigation pour mettre en pause une alarme sonore. L'écran affiche un compte à rebours indiquant la durée de la sieste du réveil. Pour régler la durée de répétition de l'alarme, appuyez sur la molette de navigation pour modifier la durée de répétition par incréments de 5 minutes jusqu'à 15 minutes, puis 30 minutes. Pour annuler une alarme de répétition, appuyez sur la touche de veille.

### Réglage de l'heure et la date

L'horloge se règle automatiquement grâce au signal de votre radio numérique, de la radio FM ou du réseau. Si l'heure ou la date n'est pas mise à jour automatiquement, vous pouvez la régler manuellement avec cette option.

---

Remarque : toute mise à jour de l'heure ou de la date reçue d'une émission numérique, annule les réglages manuels.

---

### Réglage manuel de l'heure et de la date

1. Maintenez la touche MENU/INFO de la télécommande.
2. Tournez et appuyez sur la molette de navigation pour sélectionner « Menu principal » > « Paramètres du système » > « Heure/Date ».
3. Tournez et appuyez sur la molette de navigation pour régler le jour du mois. Répétez l'opération pour définir le mois et l'année de la date actuelle et l'heure et les minutes de l'heure actuelle.
4. Si vous avez réglé le format de l'heure sur 12 heures, tournez et appuyez sur la molette de navigation pour sélectionner la version « AM » ou « PM » de l'heure.

## Options de synchronisation de l'heure et de la date

Vous pouvez synchroniser l'heure et la date soit par le signal de la radio FM ou numérique, soit par votre connexion Internet.

Pour définir les options de synchronisation de l'horloge :

1. Appuyez sur la touche MENU/INFO de la télécommande.
2. Tournez et appuyez sur la molette de navigation pour sélectionner « Menu principal » > « Paramètres du système » > « Heure/Date ».
3. Tournez et appuyez sur la molette de navigation pour sélectionner « Auto Update ».
4. Tournez et appuyez sur la molette de navigation pour choisir entre « Mise à jour depuis DAB », « Mise à jour depuis FM », « Mise à jour depuis le réseau » et « Pas de mise à jour » de la synchronisation de l'horloge.

## Modification du format de l'heure

1. Maintenez la touche MENU/INFO de la télécommande.
2. Tournez et appuyez sur la molette de navigation pour sélectionner « Menu principal » > « Paramètres du système » > « Heure/Date ».
3. Tournez et appuyez sur la molette de navigation ou utilisez les touches VOL+/VOL- de la télécommande pour sélectionner « Régler le format ».
4. Tournez et appuyez sur la molette de navigation pour choisir entre « 12 » et « 24 ».

## Réglage du fuseau horaire

1. Maintenez la touche MENU/INFO de la télécommande.
2. Tournez et appuyez sur la molette de navigation pour sélectionner « Menu principal » > « Paramètres du système » > « Heure/Date ».
3. Tournez et appuyez sur la molette de navigation pour sélectionner « Set Time Zone ».
4. Tournez et appuyez sur la molette de navigation pour sélectionner votre fuseau horaire.

## Options pour l'heure d'été

1. Maintenez la touche MENU/INFO pour afficher le menu principal.
2. Tournez et appuyez sur la touche NAVIGATE pour sélectionner « Paramètres du système » > « Heure/Date ».
3. Tournez et appuyez sur la touche NAVIGATE pour sélectionner « Daylight savings ».
4. Tournez et appuyez sur NAVIGATE sélectionnez « ON » pour activer l'heure d'été. Tournez et appuyez sur la touche NAVIGATE et sélectionnez « OFF » pour désactiver l'heure d'été.

## Définir la langue préférée

Vous pouvez sélectionner la langue utilisée pour les menus et les options.

1. Maintenez la touche MENU/INFO de la télécommande.
2. Tournez et appuyez sur la molette de navigation pour sélectionner « Menu principal » > « Paramètres du système » > « Langue ».
3. Tournez et appuyez sur la molette de navigation pour sélectionner une langue de menu.

## Mode veille inactif

Cette option permet de mettre automatiquement la radio en veille si aucune interaction avec la radio n'a eu lieu pendant une période donnée. Cela devrait éviter que la radio ne joue indéfiniment si vous quittez la maison avec la radio encore en marche.

1. Maintenez la touche MENU/INFO pour accéder au menu principal.
2. Tournez et appuyez sur la molette NAVIGATE pour sélectionner "Paramètres système" > "Veille inactive".
3. Tournez la molette NAVIGATE et appuyez sur celle-ci pour sélectionner "Veille inactive".
4. Tournez et appuyez sur la molette NAVIGATE pour choisir entre Arrêt > 2 heures > 4 heures > 5 heures > 6 heures.

## Rétroéclairage

Vous pouvez définir la durée de l'éclairage de l'écran et la luminosité de l'écran lorsque la minuterie expire.

Pour définir la durée du rétroéclairage de l'écran avant l'atténuation :

1. Appuyez et maintenez enfoncé la touche MENU/INFO de l'appareil ou de la télécommande et tournez et appuyez sur la molette de navigation pour sélectionner le Menu principal.
2. Tournez et appuyez sur la molette de navigation pour sélectionner « Paramètres du système » > « Rétro-éclairage ».
3. Tournez et appuyez sur la molette de navigation NAVIGATE pour sélectionner « Timeout ».
4. Tournez et appuyez sur la molette de navigation pour sélectionner un délai. Pour déterminer que le rétroéclairage doit toujours rester allumé, sélectionnez « On ».

## Niveau de luminosité en fonctionnement

1. Maintenez la touche MENU/INFO de l'appareil ou de la télécommande pour accéder au menu principal.
2. Tournez et appuyez sur la molette de navigation NAVIGATE pour

sélectionner « Paramètres du système » > « Rétro-éclairage ».

3. Tournez et appuyez sur la molette de navigation NAVIGATE pour sélectionner « On level ».
4. Tournez et appuyez sur la molette de navigation NAVIGATE pour choisir entre « Haut », « Moyen », et « Bas ».

### **Niveau de luminosité réduit en mode Veille**

1. Maintenez la touche MENU/INFO de l'appareil ou de la télécommande pour accéder au menu principal.
2. Tournez et appuyez sur la molette de navigation NAVIGATE pour sélectionner « Paramètres du système » > « Rétro-éclairage ».
3. Tournez et appuyez sur la molette de navigation NAVIGATE pour sélectionner « Dim Level ».
4. Tournez et appuyez sur la molette de navigation NAVIGATE pour choisir entre « Moyen » et « Faible ».

### **Réinitialisation aux paramètres d'usine**

La réinitialisation supprime toutes les présélections, les stations enregistrées, les alarmes et réinitialise toutes les autres options aux paramètres par défaut.

1. Appuyez sur la touche MENU/INFO de la télécommande.
2. Tournez et appuyez sur la molette de navigation pour sélectionner « Menu principal » > « Paramètres du système » > « Réglage d'usine ».
3. Tournez et appuyez sur la molette de navigation pour sélectionner « OUI » afin de réinitialiser les paramètres d'usine. Sélectionnez « Non » si vous ne souhaitez pas rétablir les paramètres d'usine.

## CONSEILS POUR LE RECYCLAGE



S'il existe une réglementation pour l'élimination ou le recyclage des appareils électriques et électroniques dans votre pays, ce symbole sur le produit ou sur l'emballage indique que cet appareil ne doit pas être jeté avec les ordures ménagères. Vous devez le déposer dans un point de collecte pour le recyclage des équipements électriques et électroniques.

La mise au rebut conforme aux règles protège l'environnement et la santé de vos semblables des conséquences négatives. Pour plus d'informations sur le recyclage et l'élimination de ce produit, veuillez contacter votre autorité locale ou votre service de recyclage des déchets ménagers.

Ce produit contient des piles. S'il existe une réglementation pour l'élimination ou le recyclage des piles dans votre pays, vous ne devez pas les jeter avec les ordures ménagères. Renseignez-vous sur les dispositions locales relatives à la collecte des piles usagées. La mise au rebut conforme aux règles protège l'environnement et la santé de vos semblables des conséquences négatives.

## DÉCLARATION DE CONFORMITÉ



### Fabricant :

Chal-Tec GmbH, Wallstraße 16, 10179 Berlin, Allemagne.

### Importateur pour la Grande Bretagne :

Berlin Brands Group UK Limited  
PO Box 42  
272 Kensington High Street  
London, W8 6ND  
United Kingdom

Le soussigné, Chal-Tec GmbH, déclare que l'équipement radioélectrique du type Connect 100 MK II est conforme à la directive 2014/53/UE. Le texte complet de la déclaration UE de conformité est disponible à l'adresse internet suivante : [use.berlin/10040156](http://use.berlin/10040156)

**Gentile cliente,**

La ringraziamo per l'acquisto del dispositivo. La preghiamo di leggere attentamente le seguenti indicazioni e di seguirle per prevenire eventuali danni. Non ci assumiamo alcuna responsabilità per danni scaturiti da una mancata osservanza delle avvertenze di sicurezza e da un uso improprio del dispositivo. Scansionare il codice QR seguente per accedere al manuale d'uso più attuale e per ricevere informazioni sul prodotto.



---

**INDICE**

---

Dati tecnici	94
Avvertenze di sicurezza	96
Descrizione del prodotto	98
Telecomando	100
Messa in funzione	103
Utilizzo	106
Ascoltare contenuti web	107
Riprodurre audio BT	109
UNDOK	111
Radio DAB/FM	112
Memoria delle emittenti	114
Riproduzione USB	115
AUX IN	116
AUX OUT	116
Impostazioni	117
Avviso di smaltimento	122
Dichiarazione di conformità	122



## DATI TECNICI

Numero articolo	10040156, 10040157, 10040158
Radio	Digitale (DAB/DAB+), FM e web (via WiFi).
Frequenze	Banda digitale III 174–240 MHz, FM 87,5–108 MHz (con RDS)
	Gamma di frequenza BT: 2402 - 2480 MHz Potenza max.: 3,5 dBm (EIRP)
Display	2,8", 320 x 240, display a colori TFT
Rete WiFi	WiFi: 802.11b, 802.11g e 802.11n supporta codifiche WEP e WPA/WPA2 WPS 2,412 GHz – 2,472 GHz (canali 1-13).  Massima potenza: si consiglia un collegamento a banda larga 16,00 dBm (EIRP) 0,5 MB.
Streaming di file	Vengono supportate le seguenti codifiche audio: AAC, MP3, FLAC.
Alimentazione Adattatore di rete	9 V  , 2500 mA
Uscite	Uscita cuffie stereo da 3,5 mm
Consumo in standby	<1 W

I dati servono solo come riferimento. Il nostro prodotto viene costantemente migliorato. Le specifiche e le funzioni possono essere modificate senza preavviso.

## SPIEGAZIONE DEI SIMBOLI SUL DISPOSITIVO

	<p><b>ATTENZIONE</b></p> <p>RISCHIO DI SCOSSE ELETTRICHE NON APRIRE</p>	
<p><b>ATTENZIONE: NON APRIRE L'ALLOGGIAMENTO, IN MODO DA EVITARE SCOSSE ELETTRICHE E SERIE LESIONI. ALL'INTERNO NON CI SONO COMPONENTI CHE NECESSITANO DI MANUTENZIONE DA PARTE DELL'UTENTE. RIVOLGERSI ESCLUSIVAMENTE A TECNICI QUALIFICATI.</b></p>		
<p><b>AVVERTIMENTO: PER RIDURRE IL RISCHIO DI INCENDI E SCOSSE ELETTRICHE, NON ESPORRE IL DISPOSITIVO A PIOGGIA, ACQUA O UMIDITÀ.</b></p>		

	<p>Il simbolo del lampo con la punta a freccia all'interno del triangolo serve a indicare all'utente la presenza di una tensione pericolosa non isolata nell'alloggiamento del prodotto, che è di intensità sufficiente da rappresentare un pericolo di scossa elettrica per persone.</p>
	<p>Il punto esclamativo all'interno del triangolo serve a indicare all'utente la presenza di importanti indicazioni relative a utilizzo e manutenzione del dispositivo contenute nel manuale accluso al prodotto.</p>

---

## AVVERTENZE DI SICUREZZA

---

Leggere il manuale. Tutte le avvertenze di utilizzo devono essere lette prima di procedere all'uso del dispositivo.

- I bambini a partire da 8 anni e le persone con limitate capacità fisiche, psichiche e sensoriali possono utilizzare il dispositivo solo se sono stati istruiti da una persona responsabile della loro sicurezza sulle modalità d'uso e sulle procedure di sicurezza e se questi comprendono i rischi associati.
- Conservare il manuale d'uso per futuri utilizzi.
- Rispettare le direttive relative ad attenzione, utilizzo e sicurezza.
- Il dispositivo non deve essere utilizzato nelle vicinanze d'acqua o entrare in contatto con umidità.
- Assicurarsi che non finiscano liquidi sulle aperture del dispositivo.
- Muovere con cura il dispositivo ed evitare colpi.
- Non bloccare le uscite del dispositivo.
- Non posizionare il dispositivo vicino a fonti di calore (ad es. termosifoni). Non esporre il dispositivo al sole.
- Collegare il dispositivo esattamente come indicato nel manuale.
- Questo dispositivo è collegato a una protezione da sovraccarico. La sostituzione deve essere realizzata solo da un tecnico esperto o dal produttore del dispositivo.
- Per pulire il dispositivo, rispettare le indicazioni fornite.
- Scollegare il cavo se il dispositivo non viene utilizzato per lunghi periodi.
- Il dispositivo deve essere riparato da una persona qualificata se:
  - a. Il cavo di alimentazione è danneggiato.
  - b. Sono caduti oggetti nel dispositivo oppure è penetrata umidità al suo interno.
  - c. Il dispositivo è stato esposto a pioggia.
  - d. Il dispositivo non funziona correttamente senza modifiche esterne degne di nota.
  - e. Il dispositivo è guasto.
- L'utente non deve cercare di effettuare opere di manutenzione che trascendono le informazioni fornite in questo manuale.
- Il dispositivo non deve essere esposto a gocce o spruzzi e non è possibile posizionare sopra al dispositivo oggetti pieni di liquidi, come ad es. vasi.
- Per scollegare completamente la corrente, è necessario staccare la spina di alimentazione del dispositivo dalla presa, in quanto i separatori

consistono nella stessa spina del dispositivo.

- La spina del dispositivo non deve essere ostacolata o deve essere facilmente accessibile secondo l'utilizzo corretto.
- La batteria non deve essere esposta a calore eccessivo come sole, fuoco o simili.
- Un pressione sonora eccessiva da cuffie e auricolari può causare la perdita dell'udito.
- Tenere una distanza minima (8 cm) intorno al dispositivo per garantire una ventilazione sufficiente.
- Non ostacolare la ventilazione. Non coprire le aperture di ventilazione con oggetti come giornali, tovaglie, tende, ecc.
- Non poggiare fiamme libere sul dispositivo, come ad es. candele accese.
- Quando si procede allo smaltimento delle batterie, tenere in considerazione gli aspetti ecologici.
- Il dispositivo deve essere utilizzato in zone climatiche temperate.
- Pericolo di esplosione dovuto a un'errata sostituzione della batteria.
- Sostituire le batterie solo con altre della stessa tipologia o equivalenti.
- La spina deve essere facilmente accessibile.

## DESCRIZIONE DEL PRODOTTO

### Lato anteriore

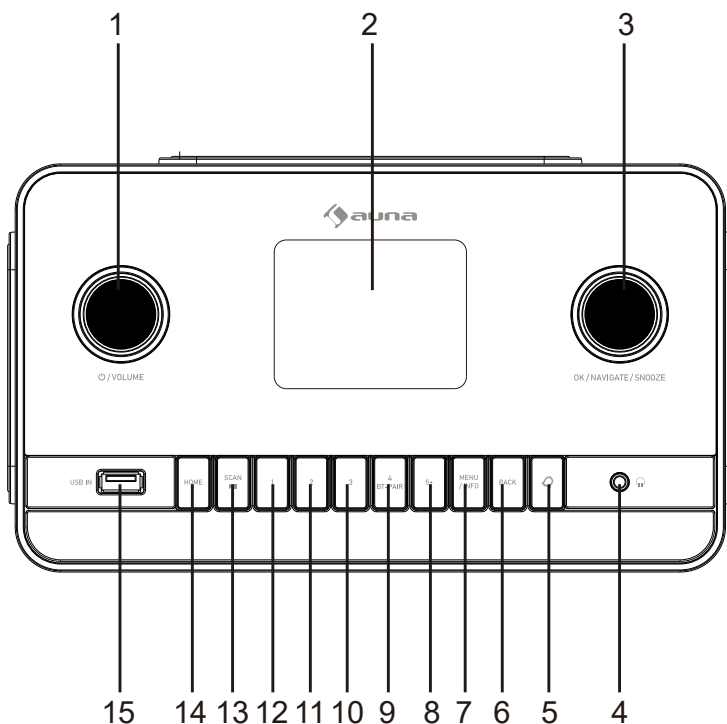

- |   |  |    |   |
|---|--|----|---|
| 1 | STANDBY/Manopola del volume  | 9  | Memoria delle emittenti 4<br>Accoppiamento BT                         |
| 2 | Schermo LCD  | 10 | Memoria delle emittenti 3   |
| 3 | Manopola OK/NAVIGATE/<br>SNOOZE<br>Confermare/Navigazione/<br>Snooze | 11 | Memoria delle emittenti 2   |
| 4 | Connessione cuffie   | 12 | Memoria delle emittenti 1   |
| 5 | Impostare la sveglia   | 13 | Riproduzione/Pausa/Ricerca  |
| 6 | Indietro   | 14 | HOME<br>Tipo di funzionamento (USB/<br>DAB/FM/Web radio/BT/AUX<br>IN) |
| 7 | Menu/Info  | 15 | Connessione USB   |
| 8 | Memoria delle emittenti 5+   |    |   |

## Lato posteriore

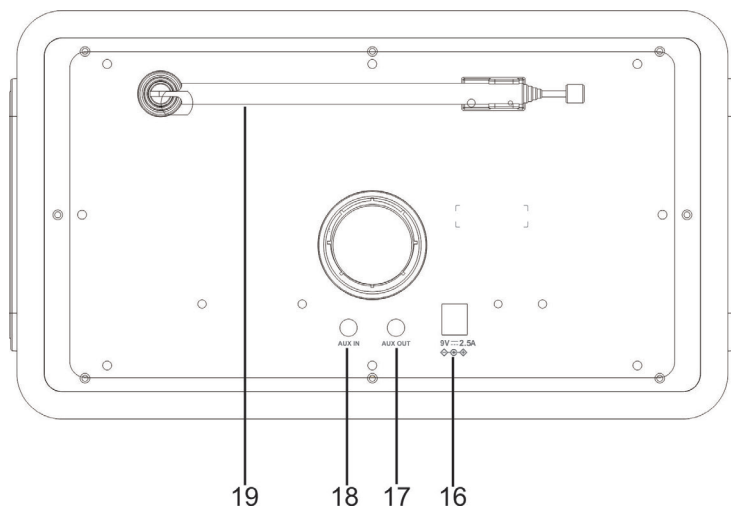

- 16 Connessione per l'adattatore
- 17 Uscita Aux
- 18 Ingresso Aux
- 19 Antenna DAB/FM

# TELECOMANDO

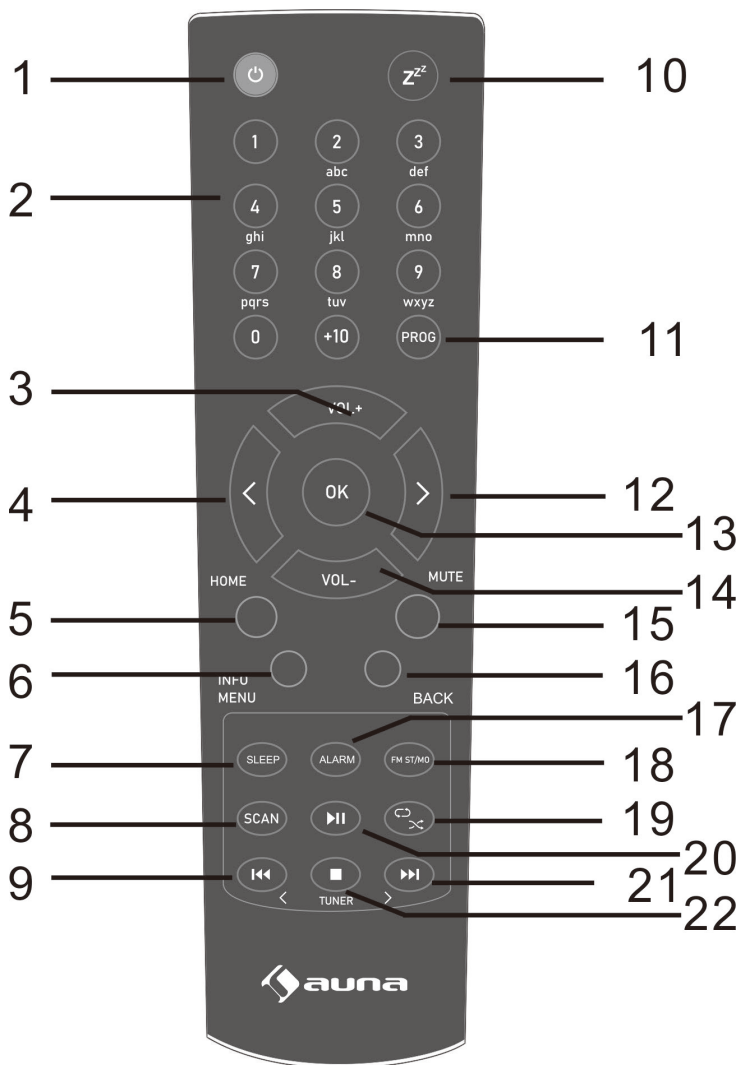

- 1 On/Standby
- 2 Tasti numerici
- 3 Volume +
- 4 Navigare verso il basso
- 5 HOME (tipo di funzionamento CD/USB/DAB/FM/  
Web radio/BT/AUX IN)
- 6 Menu/Info
- 7 Timer di autospegnimento
- 8 SCAN
- 9 Titolo precedente (USB/BT)  
Regolazione emittente FM verso il basso
- 10 Snooze
- 11 Programma
- 12 Navigare verso l'alto
- 13 OK (confermare)
- 14 Volume -
- 15 Muto
- 16 Indietro
- 17 Sveglia
- 18 Tasto FM ST/MONO
- 19 Ripetizione e riproduzione casuale
- 20 Riproduzione/Pausa
- 21 Titolo successivo (USB/BT)  
/Regolazione emittente FM verso l'alto
- 22 Stop

**Inserire la batteria nel telecomando.**

Aprire il coperchio del vano della batteria.

Inserire la batteria in dotazione nel vano rispettando la polarità corretta. Quando si toglie e inserisce la batteria, spingere in direzione del polo (-) della batteria.

Chiudere il coperchio.

**Attenzione**

- Se il dispositivo non viene utilizzato per lunghi periodi di tempo, togliere la batteria dal vano. In questo modo si evitano potenziali danni dovuti a perdite delle batterie.
- Non utilizzare batterie ricaricabili (nichel-cadmio, ecc.)
- Un'installazione errata delle batterie può causare malfunzionamenti del dispositivo.
- Le batterie (pacco batteria o batterie installate) non devono essere esposte a calore eccessivo, come luce del sole, fuoco o similari.

**Informazioni sull'utilizzo**

- Sostituire la batteria se la distanza operativa si riduce o se il funzionamento diventa irregolare. Acquistare una batteria LR03 (AAA).
- Pulire regolarmente il trasmettitore sul telecomando e il sensore del dispositivo con un panno morbido.
- Se il sensore sul dispositivo viene esposto a luce intensa, possono risultare influssi negativi sul suo funzionamento. In tal caso, cambiare l'illuminazione o il posizionamento del dispositivo.
- Tenere il telecomando al riparo da umidità, calore, colpi e vibrazioni.

## MESSA IN FUNZIONE

### Accessori inclusi

Rimuovere con cura dall'imballaggio il dispositivo e tutti gli accessori. Prima di smaltire la confezione, assicurarsi che siano presenti tutti i seguenti accessori.

- Manuale d'uso
  - Telecomando
  - Cavo AUX IN
  - Adattatore di rete
1. Sbloccare ed estendere completamente l'antenna (passaggi A e B). Inserire lo spinotto dell'alimentatore in dotazione nell'ingresso sul retro della radio (C). Inserire la spina nella presa elettrica (D).
  2. Premere STANDBY per accendere il dispositivo.

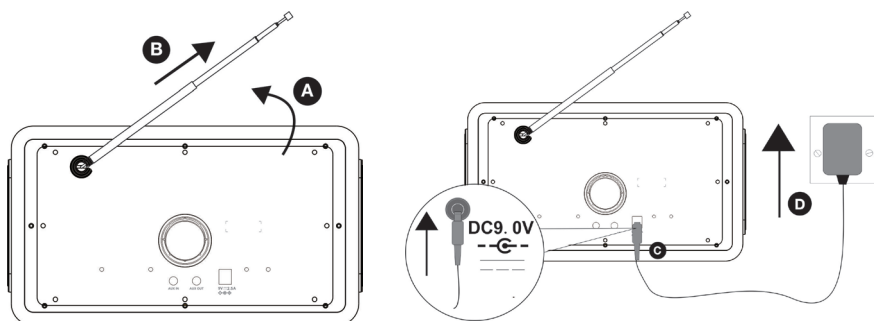

### 3. Assistente di configurazione

Alla prima accensione, il sistema avvia l'assistente di configurazione per definire le impostazioni di data/ora e rete. Al termine di questo processo, il sistema è pronto per essere utilizzato nella maggior parte delle modalità.

Per modificare in seguito queste impostazioni, selezionare Menu > Impostazioni di sistema e scegliere l'opzione desiderata/le opzioni desiderate. Per riavviare l'assistente di configurazione, selezionare Menu > Impostazioni di sistema > Assistente di configurazione.

Le impostazioni di rete possono essere ripristinate in un secondo momento avviando manualmente l'assistente di rete: Selezionare Menu >

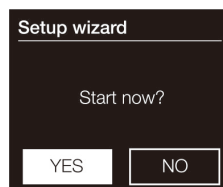

Impostazioni di sistema > Rete > Assistente di rete.

Selezionare Sì per avviare l'assistente di configurazione. Se si seleziona No, una seconda schermata chiederà se si desidera avviare l'assistente la volta successiva. Selezionare Sì o No. Il sistema si avvia quindi senza la configurazione di ora/data e rete e accede al menu principale.

---

Nota: se l'alimentazione viene interrotta mentre l'assistente è attivo, questo verrà attivato nuovamente la volta successiva.

---

### Connessione alla rete

Compatibile con tutti i protocolli di rete e i metodi di crittografia più diffusi, incluso WLAN Protected Setup (WPS). Per connettersi alla rete, è necessario un router WiFi e una password, se impostata.

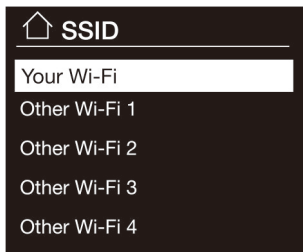

### Rete protetta da password

Per inserire la chiave di rete (password), utilizzare la manopola di navigazione per evidenziare il carattere desiderato e premerla per selezionarlo.

Sul lato destro della schermata della password si trovano i tasti Indietro, OK e Annulla. Premendo il tasto MENU/INFO, l'indicatore di selezione si sposta sull'opzione "Indietro" e viceversa.

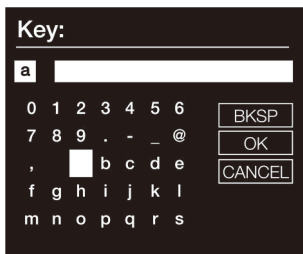

## Configurazione tramite WPS

Le reti criptate WPS sono identificate da "[WPS]" all'inizio del nome e offrono due metodi di connessione.

Sceglierne uno e seguire le istruzioni:

- "Push button >" richiede di premere il tasto di connessione sul router. Premere poi il tasto di selezione.
- "Pin > (numero di codice)" genera un codice a 8 cifre che viene inserito nel router o nel punto di accesso wireless.
- "Skip WPS >" inserire la password come per una rete standard crittografata (v. sopra). Per ulteriori informazioni sull'impostazione di una rete WPS crittografata, consultare le istruzioni del router WPS in uso.

## Dopo la configurazione

Connettersi alla rete selezionata.

Se la connessione non riesce, il sistema torna alla schermata precedente e riprova. Premere il tasto Indietro o MENU/INFO per terminare la procedura.

Il dispositivo ricorda le ultime quattro reti wireless a cui si è connesso e cerca automaticamente di connettersi a quella disponibile.

L'elenco delle reti registrate può essere visualizzato presso Menu > Impostazioni di sistema > Rete > Profilo di rete. Da qui è possibile eliminare le reti indesiderate ruotando e premendo la manopola NAVIGATE e confermando l'eliminazione con Sì. Sono disponibili anche altre opzioni per visualizzare e modificare manualmente le impostazioni di rete presso Menu > Impostazioni di sistema > Rete.

---

## UTILIZZO

---

### Controllo del dispositivo

1. Premere l'apposito tasto per accendere la radio.
2. Tenere premuto il tasto di accensione per 2 secondi per attivare la modalità standby.

### Utilizzo del telecomando

1. In standby, premere POWER sul telecomando per accendere il dispositivo. Il dispositivo si accende.
2. Per accendere il dispositivo (standby), premere di nuovo POWER sul telecomando.

### Regolare e disattivare il volume

Ruotare la manopola per alzare o abbassare il volume.

1. Premere MUTE sul telecomando per disattivare l'audio del dispositivo.
2. Premere di nuovo MUTE sul telecomando per procedere con la riproduzione.

### Utilizzare l'equalizzatore

Possono essere selezionati diversi effetti di equalizzazione.

1. Tenere premuto il tasto MENU/INFO su telecomando o dispositivo e ruotare e premere la manopola di selezione per scegliere "Impostazioni di sistema".
2. Ruotare e premere la manopola NAVIGATE o utilizzare i tasti Vol+/Vol- sul telecomando per scegliere "Equalizer".
3. Premere OK su dispositivo o telecomando per effettuare la selezione.
4. Ruotare e premere la manopola di navigazione o utilizzare i tasti Vol+/Vol- sul telecomando per scegliere tra "Normal", "Flat", "Jazz", "Rock", "Movie", "Classic", "Pop", "News", "My EQ", "My EQ profile setup".

### Impostazione manuale di bassi e alti

1. Tenere premuto il tasto MENU/INFO per accedere al menu principale.
2. Ruotare e premere la manopola di navigazione per selezionare "System settings" > "Equalizer" > "My EQ profile setup".
3. Ruotare e premere la manopola di navigazione per selezionare "Bass" o "Treble".
4. Ruotare e premere la manopola di navigazione per impostare un livello da "-6dB" (basso) a "+6dB" (alto).

---

## ASCOLTARE CONTENUTI WEB

---

Connect 100 MK II può essere collegato alla rete per ascoltare migliaia di emittenti radio e podcast da tutto il mondo tramite il web. Non appena ci si connette a Internet, è possibile accedere a ulteriori servizi ad abbonamento, che permettono di ascoltare immediatamente milioni di brani.

Migliaia di emittenti da tutto il mondo trasmettono online. Ecco come ascoltare emittenti web o podcast:

1. Premere HOME per visualizzare il menu "Funzione".
2. Ruotare e premere la manopola di navigazione per selezionare "Web radio".
3. Tenere premuto il tasto MENU/INFO per accedere al menu principale.
4. Ruotare e premere NAVIGATE per selezionare una delle seguenti opzioni:

**Station list:** scegliere questa opzione per visualizzare un elenco delle emittenti web attualmente disponibili o per ascoltare podcast (v. "Elenco emittenti" per ulteriori informazioni).

**Country:** questa voce del menu è localizzata per ogni Paese, ad esempio "UK". Se si seleziona "UK", compare un sottomenu in cui è possibile cercare le emittenti in base a diverse categorie, ad esempio emittenti locali, emittenti della BBC, generi o emittenti di una specifica città.

Selezionando la categoria desiderata, viene mostrata una lista di sottocategorie o (se non ci sono altre sottocategorie) vengono mostrate le emittenti disponibili per la categoria selezionata.

**Last listened:** quando si riavvia la modalità radio web, viene selezionata l'ultima emittente ascoltata. Per selezionare un'altra emittente ascoltata di recente, selezionare Menu > Ascoltate più di recente e selezionare poi una delle emittenti elencate. Le emittenti ascoltate più di recente vengono mostrate nella parte alta della lista.

**Search:** nelle emittenti web è possibile cercare stazioni che contengono determinate parole chiave nel titolo. Per effettuare una ricerca, selezionare Menu > Elenco emittenti > Ricerca. Inserire una parola chiave selezionando i caratteri e confermando con OK. Le schermate di inserimento per la ricerca sono simili alle schermate per inserire la password del WiFi.

**Location:** per selezionare una trasmissione web da una località specifica, selezionare Menu > Elenco emittenti > Località > Selezionare un continente dal menu e verrà mostrato un elenco dei Paesi disponibili. Selezionare un'emittente radio dall'elenco per impostarla.

**Popular:** presenta un elenco delle emittenti web più popolari di tutto il mondo.

**Discover:** Discover permette di selezionare da un elenco di emittenti definite in base all'origine (Paese), al genere (stile musicale) o alla lingua. Navigare tra le categorie: non appena è stata effettuata la scelta, una schermata conferma la categoria selezionata e il numero di emittenti in tale categoria. Per visualizzare l'elenco, selezionare l'opzione per mostrare il numero di emittenti disponibili.

**Now playing information:** sullo schermo vengono mostrati nome e descrizione durante la riproduzione in streaming. Se sono disponibili informazioni su artista e brano, vengono mostrate anche queste. Per visualizzare ulteriori informazioni, premere MENU. Ogni volta che si preme il tasto MENU, viene mostrata un'altra serie di informazioni con i seguenti dettagli:

- Artista
- Parola chiave (indicata; se disponibile)
- Lingua/Località
- Codifica e frequenza di campionamento
- Buffer di riproduzione
- Data odierna

---

## RIPRODURRE AUDIO BT

---

Il BT può essere utilizzato per trasmettere segnali audio da telefono o tablet.

### Accoppiare un dispositivo

Prima di poter procedere allo streaming, è necessario accoppiare tablet o telefono.

---

Nota: l'accoppiamento BT varia tra diversi dispositivi. Per informazioni più specifiche, consultare il manuale del dispositivo portatile.

---

### Realizzare l'accoppiamento BT

1. Premere il tasto HOME e ruotare e premere la manopola di navigazione per selezionare "BT". L'indicazione di ingresso BT compare e il simbolo BT inizia a lampeggiare.

---

Nota: quando il simbolo BT è presente, significa che è già stabilito il collegamento con un altro dispositivo BT. V. di seguito per ulteriori informazioni.

---

2. Sul dispositivo esterno, scegliere l'opzione per aggiungere un nuovo dispositivo BT. In alcuni dispositivi può essere necessario selezionare l'opzione Cerca o Scansiona.
3. Avviare la procedura di accoppiamento sul dispositivo portatile. Scegliere "Connect 100 MK II" dalla lista dei dispositivi disponibili che compare sullo schermo del dispositivo portatile. Dopo l'accoppiamento, il dispositivo si collega automaticamente.
4. Dopo aver scelto la canzone, premere PLAY/PAUSA sul dispositivo per avviare o mettere in pausa la riproduzione.

### Interrompere il collegamento con un dispositivo portatile

Il dispositivo può essere collegato con un solo dispositivo BT alla volta. Se si desidera trasmettere in streaming musica da un altro dispositivo, è necessario interrompere il collegamento BT con tutti gli altri dispositivi portatili.

### Ecco come interrompere il collegamento con un dispositivo portatile:

1. Tenere premuto per 3 secondi BT PAIR o spegnere il BT sul dispositivo attualmente connesso a Connect 100 MK II e ripetere il passaggio 3.
2. Ruotare e premere la manopola di navigazione per scegliere "Yes" (Sì) e interrompere il collegamento.

Se il dispositivo si trova fuori portata (in genere circa 10 m), il collegamento

BT viene interrotto automaticamente dal dispositivo portatile. Per interrompere manualmente il collegamento, aprire le impostazioni BT del dispositivo portatile (ulteriori informazioni sono disponibili sul manuale del dispositivo portatile in questione).

Quando si interrompe il collegamento con un dispositivo portatile, la fonte rimane "BT". Per ascoltare un'altra fonte, ad es. radio digitale, premere il tasto HOME per accedere al menu di avvio e ruotare e premere la manopola di navigazione per scegliere la fonte desiderata.

---

## UNDOK

---

Il dispositivo può essere controllato tramite tablet o smartphone con l'aiuto della app UNDOK. Scaricare l'app UNDOK su smartphone o tablet da Android Google Play o Apple Store.



Per Android  
(Google Play)



Per IOS  
(Apple store)

Prima di utilizzare UNDOK, assicurarsi che smartphone/tablet sia collegato con la stessa rete senza fili della radio.

Avviare l'app. L'app si avvia e cerca la radio internet nella rete. Premere sul dispositivo per stabilire la connessione.

Se necessario, inserire il PIN corrente. Il codice PIN predefinito è "1234". Il PIN della web radio può essere visualizzato e modificato nel menu "Select your desired mode" Il dispositivo è

gestibile nella modalità selezionata sia dalla radio che dal dispositivo mobile.

---

Nota: tenere presente, che se nella rete in questione c'è un altro smartphone/tablet su cui è installata la app, viene interrotta la connessione originale.

---

## RADIO DAB/FM

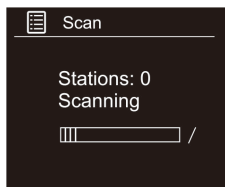

### Cambiare emittenti DAB

Premere HOME su dispositivo o telecomando, ruotare e premere la manopola di navigazione per selezionare "Radio DAB" dalla schermata Home. Durante la ricerca, sullo schermo compare "Scanning...". Quando si seleziona la radio DAB per la prima volta, viene eseguita una ricerca automatica di tutte le emittenti disponibili e viene poi impostata un'emittente.

#### Elenco emittenti

1. Tenere premuto il tasto MENU/INFO per accedere al menu principale.
2. Ruotare e premere la manopola di navigazione per scegliere "Elenco emittenti".
3. Viene mostrato sul display un elenco di emittenti DAB.

#### Ricerca automatica delle emittenti

1. Tenere premuto il tasto MENU/INFO per accedere al menu principale.
2. Ruotare e premere la manopola di navigazione per scegliere "Scan".
3. Tutte le emittenti trovate vengono salvate automaticamente.

#### Ricerca manuale delle emittenti

Oltre alla sintonizzazione automatica, è possibile anche regolare manualmente le emittenti. Questo può essere utile dopo aver riposizionato l'antenna o se la ricerca automatica ha saltato alcune emittenti.

1. Tenere premuto il tasto MENU/INFO per accedere al menu principale.
2. Ruotare e premere la manopola di navigazione per scegliere "Manual Tuning".

#### Pulire la memoria delle emittenti

Si possono eliminare dall'elenco tutte le emittenti non disponibili.

1. Tenere premuto il tasto MENU/INFO per accedere al menu principale.
2. Ruotare e premere la manopola di navigazione per scegliere "Prune Invalid".
3. Ruotare e premere la manopola di navigazione per scegliere YES e premere il tasto di selezione per confermare. Oppure scegliere NO per interrompere la procedura.

#### DRC (compressione della gamma dinamica)

Se si ascolta musica con elevata gamma dinamica in un ambiente rumoroso, potrebbe essere consigliabile comprimere la gamma dinamica audio.

1. Tenere premuto il tasto MENU/INFO per accedere al menu principale.
2. Ruotare e premere la manopola di navigazione per scegliere "DRC".
3. Premere la manopola di navigazione per selezionare DRC alto/basso/off e premere OK per confermare.

## **Impostare un'emittente FM:**

### **Ricerca manuale delle emittenti**

1. Premere HOME e ruotare la manopola di navigazione per selezionare "Radio FM" dalla schermata Home.
2. Premere la manopola NAVIGATE per cercare l'emittente FM successiva con segnale intenso.
3. Ruotare la manopola di navigazione per muoversi di 0,05 MHz verso l'alto o verso il basso.

### **Ricerca automatica delle emittenti**

1. Premere HOME e ruotare la manopola di navigazione per selezionare "Radio FM" dalla schermata Home.
2. Premere la manopola di navigazione per cercare l'emittente FM successiva con segnale intenso.

## MEMORIA DELLE EMITTENTI

Si possono salvare per l'accesso rapido un massimo di 20 emittenti DAB, 20 FM e 20 web.

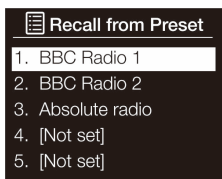

Selecting a preset

### Salvare rapidamente un'emittente sui tasti predefiniti (1-4)

Impostare l'emittente DAB, FM o web che si desidera salvare. Tenere premuto per 2 secondi il tasto numerato di preselezione (1-4) sul telecomando fino a quando compare un messaggio che conferma il salvataggio dell'impostazione.

### Salvare rapidamente un'emittente sui tasti predefiniti (5-20)



1. Impostare l'emittente DAB, FM o web che si desidera salvare.
2. Tenere premuto il tasto 5+ per mostrare la lista numerica delle posizioni in memoria salvate. Ruotare e premere la manopola di navigazione per scegliere una posizione tra 5 e 20. Si possono sovrascrivere le posizioni occupate. Premere OK su dispositivo o telecomando per salvare la posizione.

### Ecco come accedere a una posizione di salvataggio quando si ascolta la radio web, FM o digitale.

1. Per impostare le posizioni di salvataggio da 1 a 4, premere il tasto numerico corrispondente sul pannello frontale o sul telecomando (da 1 a 4).
2. Per accedere alle posizioni di salvataggio da 5 a 20 dal pannello frontale, premere il tasto 5+, ruotare la manopola a destra o a sinistra per scorrere l'elenco delle posizioni, quindi premere il tasto OK per impostare la posizione selezionata.

## RIPRODUZIONE USB



1. Premere HOME per visualizzare il menu "Funzione".
2. Ruotare e premere la manopola NAVIGATE per selezionare "Lettore musicale".

	Premere per mettere in pausa il titolo in riproduzione. Quando è stato messo in pausa un brano, premerlo di nuovo per riavviare la riproduzione.
	Premere per passare al brano successivo. Tenere premuto il tasto per avanzare velocemente all'interno del brano.
	Premere per passare al brano precedente. Tenere premuto il tasto per tornare indietro velocemente all'interno del brano.

### Note



- Il dispositivo può riprodurre solo i formati MP3 e WMA in modalità USB.
- Questo dispositivo supporta le versioni USB 2.0 e 3.0.
- Il dispositivo supporta unità USB fino a 128 GB.
- Il dispositivo potrebbe non essere compatibile con tutti i supporti USB. Questo non indica un problema del dispositivo.

### Modalità di ripetizione

1. Premere una volta il tasto  sul telecomando. Sul display compare . La cartella attuale viene riprodotta ripetutamente.
2. Premere nuovamente il tasto  per disattivare la funzione di ripetizione.

### Riproduzione casuale

Tutti i titoli sulla chiavetta USB vengono riprodotti in ordine casuale.

1. Tenere premuto RANDOM sul telecomando durante la riproduzione. Sul display compare l'indicazione . Tutti i titoli vengono riprodotti in ordine casuale.
2. Premere i tasti  o  per riprodurre il brano casuale successivo.
3. Dopo aver ascoltato tutti i brani, la riproduzione si interrompe automaticamente.
4. Per annullare la riproduzione casuale, tenere premuto il tasto RANDOM durante la riproduzione casuale. Viene ripresa la normale riproduzione.

### Caricare il dispositivo

È possibile caricare un dispositivo esterno con un cavo USB (non incluso) attraverso la porta USB integrata.

#### **Note**

- La tensione di carica massima tramite USB è di 1 A.
- La ricarica via USB non è garantita per tutti i dispositivi.
- La ricarica via USB è attiva durante il funzionamento. La ricarica non è supportata in modalità STANDBY.

---

## **AUX IN**

---

### **Collegamento di un dispositivo con un cavo audio**

È possibile utilizzare un cavo aggiuntivo per collegare un dispositivo esterno, ad esempio un lettore MP3. Ecco come collegare un dispositivo con un cavo audio.

1. Premere il Tasto HOME, ruotare e premere la manopola NAVIGATE per selezionare AUX IN.
2. Collegare un cavo AUX alla presa AUX IN sul retro.
3. Inserire l'altra estremità del cavo nel dispositivo da collegare.

---

## **AUX OUT**

---

### **Connessione di uscita audio (jack da 3,5 mm)**

Sul retro della radio è presente un'uscita audio da 3,5 mm che consente di trasmettere il segnale audio a un amplificatore esterno. Se si desidera, impostare il volume della radio al minimo.

## IMPOSTAZIONI

### Impostare una sveglia

1. Tenere premuto il tasto MENU/INFO su dispositivo o telecomando per accedere al menu principale.
2. Ruotare e premere la manopola di navigazione per scegliere "Alarms".
3. Ruotare e premere la manopola di navigazione per scegliere "Alarm 1" o "Alarm 2".
4. Ruotare la manopola di navigazione per scorrere tra le singole impostazioni della sveglia. Per cambiare un'impostazione, premere la manopola di navigazione. Possono essere inserite le seguenti opzioni per la sveglia:

Enable	Ruotare e premere la manopola di navigazione per scegliere la sveglia da ripetere. Le opzioni sono "off", "tutti i giorni", "una volta sola", "fine settimana" o "giorni lavorativi".
Time	Ruotare e premere la manopola di navigazione per impostare l'ora della sveglia. Nota: se è stato impostato il formato a 12 ore, assicurarsi di scegliere AM o PM prima di premere la manopola di navigazione. Ripetere questa procedura per i minuti.
Mode	Ruotare e premere la manopola di navigazione per scegliere tra segnale acustico, web radio, DAB o FM.
Volume	Ruotare e premere la manopola di navigazione per impostare il volume della sveglia.
Save	Ruotare e premere la manopola di navigazione per salvare la sveglia.

### Impostare il timer di autospegnimento

Con questa funzione è possibile programmare il dispositivo per il passaggio in standby allo scadere del tempo impostato.

1. Per attivare la funzione sleep, premere ripetutamente il pulsante SLEEP. L'ora cambia nella seguente sequenza ad ogni pressione: Sleep off-15 minuti - 30 minuti - 45 minuti - 60 minuti
2. Quando il tempo di sonno desiderato appare sul display, smettere di premere il pulsante e la funzione di sonno si attiverà in due secondi. Sul display appare la dicitura Sleep. Anche il tempo rimanente fino all'accensione o viene visualizzato accanto al simbolo sul display.
3. Quando il timer di spegnimento si azzerà, l'unità passa in modalità

standby. Per disattivare la funzione sleep mentre il timer sleep sta ancora contando alla rovescia, premere ripetutamente il pulsante SLEEP per selezionare "SLEEP OFF". La funzione Sleep scompare dal display.

4. Premere una volta il pulsante SLEEP per visualizzare lo stato del timer di spegnimento sul display quando è acceso.

### **Funzione snooze**

Premere la manopola di navigazione per mettere in pausa una sveglia che suona. Sul display compare un conto alla rovescia che indica la durata della pausa. Per impostare la durata dello snooze, premere la manopola di navigazione e modificare la durata in intervalli di 5 minuti fino a 15 minuti e poi 30 minuti.

Per interrompere lo snooze, premere standby.

### **Impostare data e ora**

L'ora viene impostata automaticamente tramite segnale radio digitale, FM o tramite la rete. Se data e ora non si aggiornano automaticamente, possono essere impostate manualmente con questa opzione.

---

Nota: tutti gli aggiornamenti di ora e data ricevuti da emittenti digitali sovrascrivono le impostazioni manuali.

---

### **Impostazione manuale di data e ora**

1. Tenere premuto il tasto MENU/INFO sul telecomando.
2. Ruotare e premere la manopola di navigazione per scegliere Menu principale > Impostazioni di sistema > Ora/Data.
3. Ruotare e premere la manopola di navigazione per impostare il giorno del mese. Ripetere per impostare mese, anno, ora e minuti.
4. Se è stato impostato il formato a 12 ore, ruotare e premere la manopola di navigazione per selezionare la versione "AM" o "PM" dell'ora.

### **Opzioni di sincronizzazione per ora e data**

Data e ora possono essere aggiornate tramite segnale FM, DAB o tramite il collegamento a Internet.

Per definire le opzioni di aggiornamento orario:

1. Tenere premuto il tasto MENU/INFO sul telecomando.
2. Ruotare e premere la manopola di navigazione per scegliere Menu principale > Impostazioni di sistema > Ora/Data.
3. Ruotare e premere la manopola di navigazione per scegliere "Auto Update".
4. Ruotare e premere la manopola di navigazione per scegliere tra le opzioni "Aggiornamento da DAB", "Aggiornamento da FM",

"Aggiornamento dalla rete", "Nessun aggiornamento".

### **Cambiare il formato orario**

1. Tenere premuto il tasto MENU/INFO sul telecomando.
2. Ruotare e premere la manopola di navigazione per scegliere Menu principale > Impostazioni di sistema > Ora/Data.
3. Ruotare e premere la manopola di navigazione per scegliere "Impostare il formato".
4. Ruotare e premere la manopola di navigazione per scegliere "12" e "24".

### **Impostare il fuso orario**

1. Tenere premuto il tasto MENU/INFO sul telecomando.
2. Ruotare e premere la manopola di navigazione per scegliere Menu principale > Impostazioni di sistema > Ora/Data.
3. Ruotare e premere la manopola di navigazione per scegliere "Set Time Zone".
4. Ruotare e premere la manopola di navigazione per scegliere il fuso orario.

### **Opzioni ora legale**

1. Tenere premuto il tasto MENU/INFO per accedere al menu principale.
2. Ruotare e premere NAVIGATE per selezionare Impostazioni di sistema > Ora/Data.
3. Ruotare e premere NAVIGATE per selezionare "Daylight savings".
4. Ruotare e premere NAVIGATE per scegliere "ON" e attivare l'ora legale. Ruotare e premere NAVIGATE per scegliere "OFF" e disattivare l'ora legale.

### **Impostare la lingua**

Si può scegliere la lingua utilizzata per menu e opzioni.

1. Tenere premuto il tasto MENU/INFO sul telecomando.
2. Ruotare e premere la manopola di navigazione per scegliere Menu principale > Impostazioni di sistema > Lingua.
3. Ruotare e premere la manopola di navigazione per scegliere la lingua.

### **Modalità standby in caso di inattività**

Questa opzione mette automaticamente la radio in modalità standby se non c'è stata alcuna interazione con il dispositivo per un certo periodo di tempo. In questo modo si evita che la radio rimanga in funzione se si esce di casa mentre è ancora accesa.

1. Tenere premuto il tasto MENU/INFO per accedere al menu principale.
2. Ruotare e premere la manopola NAVIGATE per selezionare Impostazioni di sistema > Standby in caso di inattività.
3. Ruotare la manopola NAVIGATE e premerla per selezionare "Standby in caso di inattività".
4. Ruotare e premere la manopola NAVIGATE per scegliere tra Off > 2 ore > 4 ore > 5 ore > 6 ore.

### **Retroilluminazione**

Si possono impostare durata e intensità dell'illuminazione dello schermo in caso di superamento della durata.

Ecco come impostare la durata della retroilluminazione dello schermo prima del dimmeraggio:

1. Tenere premuto il tasto MENU/INFO su telecomando o dispositivo e ruotare e premere la manopola di navigazione per scegliere il menu principale.
2. Ruotare e premere la manopola di navigazione NAVIGATE per scegliere Impostazioni di sistema > Retroilluminazione.
3. Ruotare e premere la manopola di navigazione NAVIGATE per scegliere "Timeout".
4. Ruotare e premere la manopola di navigazione per scegliere un'impostazione per il superamento della durata. Scegliere "On" per lasciare accesa costantemente la retroilluminazione.

### **Livello di intensità luminosa durante il funzionamento**

1. Tenere premuto il tasto MENU/INFO su dispositivo o telecomando per accedere al menu principale.
2. Ruotare e premere la manopola di navigazione NAVIGATE per scegliere Impostazioni di sistema > Retroilluminazione.
3. Ruotare e premere la manopola di navigazione NAVIGATE per scegliere "On level".
4. Ruotare e premere la manopola di navigazione NAVIGATE per scegliere tra "Alto", "Medio" e "Basso".

### **Luminosità oscurata in standby**

1. Tenere premuto il tasto MENU/INFO su dispositivo o telecomando per accedere al menu principale.
2. Ruotare e premere la manopola di navigazione NAVIGATE per scegliere Impostazioni di sistema > Retroilluminazione.
3. Ruotare e premere la manopola di navigazione NAVIGATE per scegliere "Dim Level".

4. Ruotare e premere la manopola di navigazione NAVIGATE per scegliere tra "Medio" e "Basso".

### **Ripristinare le impostazioni di fabbrica**

Resettando il dispositivo alle impostazioni di fabbrica, vengono cancellate tutte le impostazioni, le emittenti salvate, le sveglie e tutte le opzioni tornano alle impostazioni standard.

1. Premere il tasto MENU/INFO sul telecomando.
2. Ruotare e premere la manopola di navigazione per scegliere Menu principale > Impostazioni di sistema > Impostazioni di fabbrica.
3. Ruotare e premere la manopola di navigazione per selezionare "Sì" e tornare alle impostazioni di fabbrica. Scegliere "No" per non resettare il dispositivo.

## SMALTIMENTO



Se nel proprio paese si applicano le regolamentazioni inerenti lo smaltimento di dispositivi elettrici ed elettronici, questo simbolo sul prodotto o sulla confezione segnala che questi prodotti non possono essere smaltiti con i rifiuti normali e devono essere portati a un punto di raccolta di dispositivi elettrici ed elettronici. Grazie al corretto smaltimento dei vecchi dispositivi si tutela il pianeta e la salute delle persone da possibili conseguenze negative. Informazioni riguardanti il riciclo e lo smaltimento di questi prodotti si ottengono presso l'amministrazione locale oppure il servizio di gestione dei rifiuti domestici.

Il prodotto contiene batterie. Se nel proprio paese si applicano le regolamentazioni inerenti lo smaltimento di batterie, non possono essere smaltite con i normali rifiuti domestici. Preghiamo di informarvi sulle regolamentazioni vigenti sullo smaltimento delle batterie. Grazie al corretto smaltimento dei vecchi dispositivi si tutela l'ambiente e la salute delle persone da conseguenze negative.

## DICHIARAZIONE DI CONFORMITÀ



### Produttore:

Chal-Tec GmbH, Wallstraße 16, 10179 Berlino, Germania.

### Importatore per la Gran Bretagna:

Berlin Brands Group UK Limited  
PO Box 42  
272 Kensington High Street  
London, W8 6ND  
United Kingdom

Il fabbricante, Chal-Tec GmbH, dichiara che il tipo di apparecchiatura radio Connect 100 MK II è conforme alla direttiva 2014/53/UE. Il testo completo della dichiarazione di conformità UE è disponibile al seguente indirizzo Internet: [use.berlin/10040156](http://use.berlin/10040156)

**Estimado cliente:**

Le felicitamos por la adquisición de este producto. Lea atentamente el siguiente manual y siga cuidadosamente las instrucciones de uso con el fin de evitar posibles daños. La empresa no se hace responsable de los daños causados por el incumplimiento de las instrucciones y el uso indebido. Escanee el siguiente código QR para acceder al último manual de usuario y a más información sobre el producto.

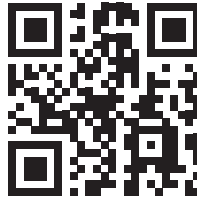

---

## CONTENIDO

---



Datos técnicos	124
Indicaciones de seguridad	126
Vista general del aparato	128
Mando a distancia	130
Puesta en marcha	133
Funcionamiento	136
Escuchar contenidos de Internet	137
Reproducción de BT	139
UNDOK	141
Radio DAB/FM	142
Memoria de emisoras	144
Reproducción USB	145
Aux IN	146
AUX OUT	146
Configuración	147
Indicaciones para la retirada del aparato	152
Declaración de conformidad	152



## DATOS TÉCNICOS

Número del artículo	10040156, 10040157, 10040158
Radio	Radio digital (DAB/DAB+), FM e Internet. (con Wifi)
Frecuencias	Banda digital III 174-240 MHz, FM 87,5-108 MHz (con RDS)
	BT Gama de frecuencias: 2402 - 2480 MHz Potencia máxima de transmisión: >3,5 dBm (EIRP)
Pantalla	Pantalla TFT en color de 2,8", 320 x 240
Red Wifi	Wi-Fi: 802.11b, 802.11g y 802.11n soporta encriptación WEP y WPA/WPA2,WPS 2.412 GHz - 2.472 GHz (canales 1 a 13).  Potencia máxima: 16,00 dBm (EIRP) 0,5 MB Se recomienda la conexión de banda ancha.
Transmisión de medios de comunicación	Se admiten los siguientes códecs de audio: AAC, MP3, FLAC.
Suministro eléctrico Adaptador de red	9 V  , 2500 mA
Salidas	Salida de auriculares estéreo de 3,5 mm
Consumo en espera	<1 W

Los datos son sólo de referencia. Nuestro producto está en constante mejora y las especificaciones y funciones están sujetas a cambios sin previo aviso.

## EXPLICACIÓN DE LOS SÍMBOLOS PRESENTES EN EL APARATO

	<p><b>PRECAUCIÓN:</b></p> <p>RIESGO DE DESCARGA ELÉCTRICA NO ABRIR</p>	
<p><b>PRECAUCIÓN: NO ABRA LA CARCASA DEL APARATO, ASÍ EVITARÁ DESCARGAS ELÉCTRICAS Y LESIONES PERSONALES GRAVES. EL APARATO NO CONTIENE PIEZAS EN SU INTERIOR QUE EL USUARIO PUEDA REPARAR. CONTACTE ÚNICAMENTE CON PERSONAL CUALIFICADO.</b></p>		
<p><b>ADVERTENCIA: PARA EVITAR UN INCENDIO O UNA DESCARGA ELÉCTRICA, NO EXPONGA EL APARATO AL AGUA, LLUVIA O HUMEDAD.</b></p>		

	<p>El símbolo del rayo con la flecha dentro de un triángulo equilátero advierte al usuario de la existencia de una tensión eléctrica peligrosa sin aislar dentro de la carcasa del aparato, que puede ser de magnitud suficiente para constituir un riesgo de descarga eléctrica para las personas.</p>
	<p>El signo de exclamación dentro de un triángulo equilátero advierte al usuario de que este manual de instrucciones contiene indicaciones importantes de funcionamiento y del mantenimiento del aparato.</p>

---

## INDICACIONES DE SEGURIDAD

---

Lea las instrucciones. Todas las instrucciones de uso deben ser leídas antes de usar el aparato.

- Los niños mayores de 8 años y las personas con discapacidad física, sensorial o psíquica pueden utilizar el aparato si han sido previamente instruidos por una persona responsable sobre el funcionamiento del mismo y conocen las funciones, las indicaciones de seguridad y los riesgos asociados.
- Guarde el manual de instrucciones para futuras consultas.
- Deben seguirse las directrices de atención, uso y seguridad.
- No utilice el producto cerca del agua ni lo ponga en contacto con la humedad.
- Asegúrese de que no se derrame ningún líquido sobre el dispositivo o las aberturas del equipo.
- Mueva el dispositivo con cuidado, evite los golpes.
- No bloquee las salidas del dispositivo.
- No coloque el dispositivo cerca de una fuente de calor (por ejemplo, un radiador). No lo exponga a la luz del sol.
- Conecte el dispositivo como se indica en este manual de usuario.
- Este dispositivo tiene una conexión con una protección de sobrecarga. La sustitución solo debe ser llevada a cabo por un técnico experimentado o por el fabricante del dispositivo.
- Para limpiar el dispositivo, por favor, siga las recomendaciones de la nota.
- El cable de alimentación debe desconectarse si no se utiliza la unidad durante un largo período de tiempo.
- Una persona cualificada debe reparar el dispositivo si:
  - a. El cable de alimentación está dañado.
  - b. Han caído objetos en el dispositivo o se ha derramado líquido en el dispositivo.
  - c. La unidad ha sido expuesta a la lluvia.
  - d. El dispositivo no funciona correctamente sin cambios externos significativos.
  - e. El dispositivo está defectuoso.
- El usuario no debe intentar dar servicio a la unidad más allá de lo que se describe en este manual.
- La unidad no debe estar expuesta a goteo o salpicaduras y no se deben colocar objetos llenos de líquidos, como jarrones, sobre la unidad.
- Para desconectar completamente la fuente de alimentación, el enchufe

del dispositivo debe estar desconectado de la red eléctrica, ya que los dispositivos de desconexión son los enchufes del equipo.

- El enchufe del dispositivo no debe estar bloqueado O debe ser fácilmente accesible para el uso previsto.
- La batería no debe ser expuesta a un calor excesivo como la luz del sol, el fuego o similares.
- La presión sonora excesiva de los auriculares y audífonos puede causar pérdida de audición.
- Mantenga una distancia mínima (8 cm) alrededor del dispositivo para una ventilación adecuada.
- No obstruya la ventilación cubriendo la abertura de ventilación con objetos como periódicos, manteles, cortinas, etc.
- No coloque fuentes de llamas abiertas, como velas encendidas en el dispositivo.
- Preste atención a los aspectos ambientales de la eliminación de las pilas.
- El dispositivo debe utilizarse en climas templados.
- Riesgo de explosión debido a la sustitución inadecuada de la batería.
- Sólo cambie las baterías con el mismo tipo o equivalente.
- El enchufe debe permanecer fácilmente accesible.

## VISTA GENERAL DEL APARATO

### Parte frontal

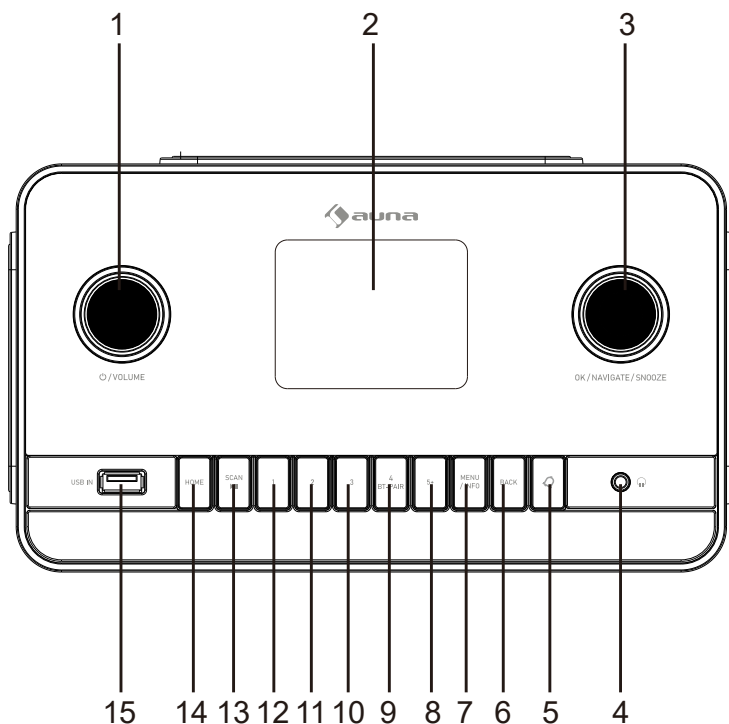

- |   |   |    |   |
|---|---|----|---|
| 1 | STANDBY/ Botón de control de volumen  | 8  | Memoria de emisoras 5+                          |
| 2 | Pantalla LCD  | 9  | Memoria de la estación 4 BT emparejamiento      |
| 3 | Botón OK/NAVEGAR/ SNOOZE Confirmar/Rueda de navegación /Botón de desplazamiento | 10 | Memoria de emisoras 3                           |
| 4 | Entrada para auriculares  | 11 | Memoria de emisoras 2                           |
| 5 | Configurar el despertador   | 12 | Memoria de emisoras 1                           |
| 6 | atrás   | 13 | Reproducción/pausa/búsqueda                     |
| 7 | Menú/info   | 14 | Modo HOME (USB/DAB/FM/Radio Internet/BT/AUX IN) |
|   |   | 15 | Conexión USB                                    |

## Parte trasera

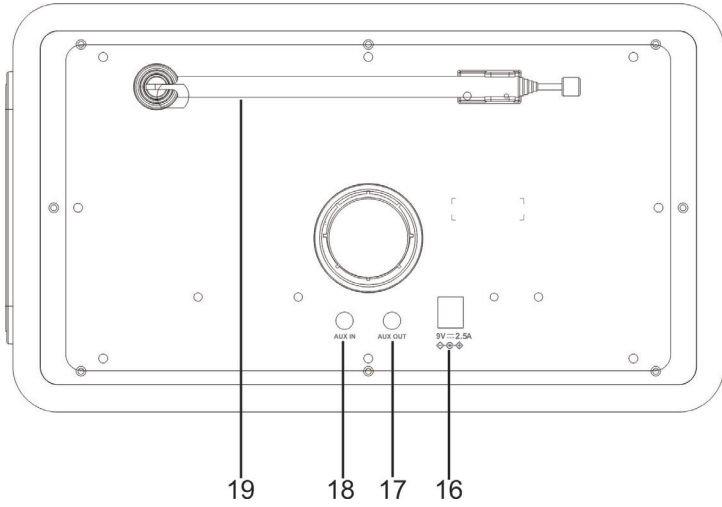

- 16 Conexión
- 17 Salida AUX
- 18 Entrada AUX
- 19 Antena DAB/FM

# MANDO A DISTANCIA

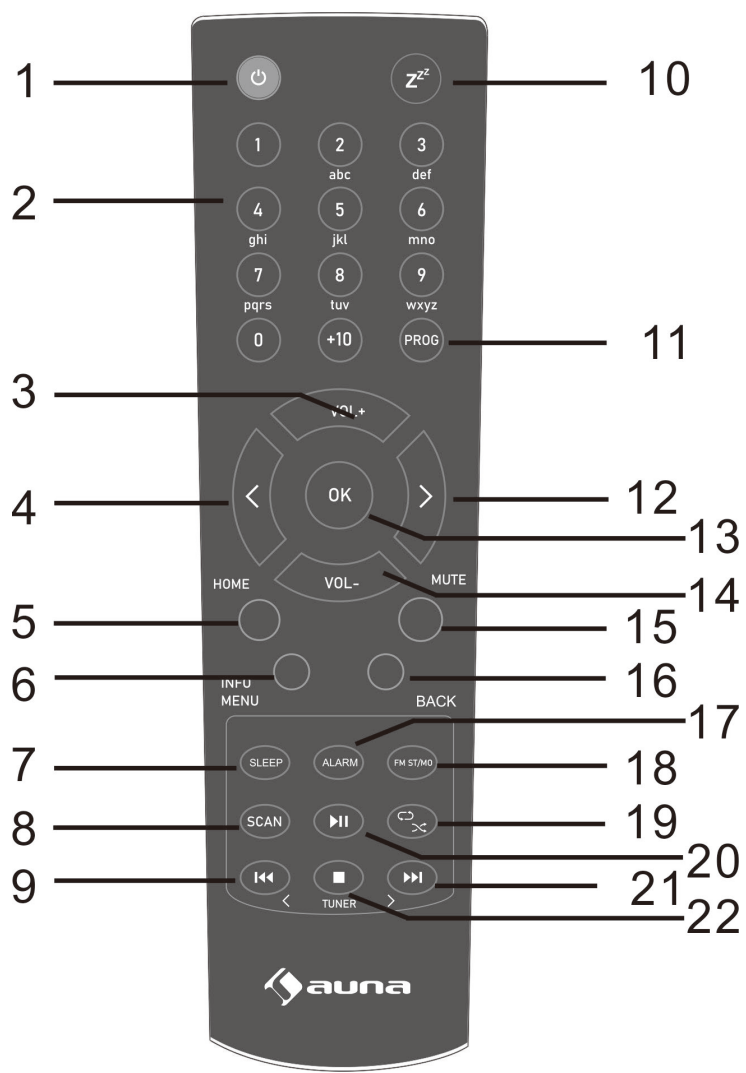

- 1 Botón de encendido/espera
- 2 Teclas numéricas
- 3 Volumen +
- 4 Navegar hacia arriba
- 5 HOME (modo CD/USB/DAB/FM/radio Internet/  
BT/AUX IN)
- 6 Menú/info
- 7 Apagado automático
- 8 Tecla de escaner
- 9 Retroceso de la pista (USB/BT)  
Retroceso de la sintonización de emisoras FM
- 10 Silencio
- 11 Programa
- 12 Navegar hacia arriba
- 13 OK (Confirmar)
- 14 Volumen -
- 15 Silencio
- 16 atrás
- 17 Despertador
- 18 Tecla FM ST/MONO
- 19 Repetir y reproducción aleatoria
- 20 Reproducción/pausa
- 21 Avance del título (CD/BT)Avance de la sintonía de la  
emisora
- 22 Stop

### Colocación de las pilas en el mando a distancia

Abra la tapa del compartimento de las pilas.  
Inserte la batería suministrada según la polaridad indicada en el compartimento de la batería. Deslice la batería hacia los terminales de la batería (-) cuando la introduzca o la extraiga.  
Cierre la tapa.

#### ¡Atención!

- Retire las pilas cuando no vaya a utilizar el aparato durante un periodo prolongado de tiempo. Así se evitan posibles daños por fugas de la batería.
- No utilice una batería recargable (batería de níquel-cadmio, etc.).
- La instalación incorrecta de la batería puede provocar un mal funcionamiento de la unidad.
- Las baterías (paquete de baterías o baterías instaladas) no deben ser expuestas a un calor excesivo, como la luz del sol, el fuego o similares.

#### Instrucciones de uso

- Sustituya la batería cuando la distancia de trabajo disminuya o el funcionamiento se vuelva errático. Compre pilas de tamaño LR03 (AAA)
- Limpie regularmente el transmisor del mando a distancia y el sensor del aparato con un paño suave.
- Si el sensor de la unidad se expone a una luz intensa, su funcionamiento puede verse afectado. En este caso, cambie la iluminación o la orientación de la unidad.
- Mantenga el mando a distancia alejado de la humedad, el calor, los golpes y las vibraciones.

## PUESTA EN MARCHA

### Accesorios cerrados

Saque con cuidado la unidad y todos los accesorios del embalaje. Por favor, asegúrese de tener todos los siguientes accesorios antes de deshacerse de la caja de regalo.

- Manual de instrucciones
  - Mando a distancia
  - Cable AUX IN
  - Adaptador de red
1. Separe la antena y extiéndala completamente (pasos A y B). Enchufe la toma del adaptador de red suministrado en la toma de la parte trasera de la radio (C). Introduzca el cable de alimentación en la toma de corriente (D).
  2. Pulse el botón STAND-BY/ON para encender el aparato.

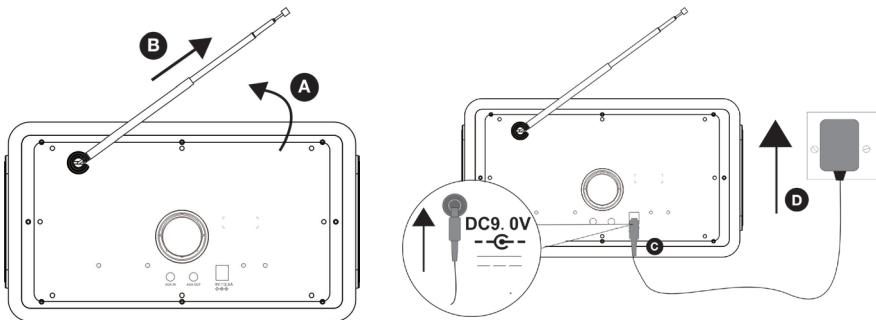

### 3. Asistente de configuración

Cuando se enciende por primera vez, el sistema pasa por un asistente de instalación para configurar la fecha/hora y los ajustes de red. Después de completar este proceso, el sistema está listo para su uso en la mayoría de los modos.

Para cambiar estos ajustes posteriormente, seleccione Menú > Configuración del sistema > y seleccione la(s) opción(es) de ajuste deseada(s). Para volver a iniciar el asistente de configuración, seleccione Menú > Configuración del sistema > Asistente de configuración.

La configuración de la red se puede restablecer más tarde ejecutando el



Asistente de Red manualmente: Seleccione Menú > Configuración del sistema > Red > Asistente de red.

Seleccione Sí para iniciar el asistente de configuración. Si selecciona No, una segunda pantalla le preguntará si desea ejecutar el asistente la próxima vez. Seleccione Sí o No. El sistema se pone en marcha sin ajustes de hora/ fecha y de red y accede al menú principal.

---

Nota: Si la alimentación se interrumpe durante la ejecución del asistente, éste se volverá a ejecutar la próxima vez.

---

### Conexión a la red

Compatible con todos los protocolos de red y métodos de cifrado habituales, incluida la configuración protegida por WLAN (WPS).

Para conectarse a la red, se necesita un router WLAN y una clave de acceso, si se ha establecido.

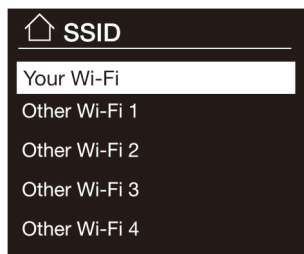

### Red protegida por contraseña

Para introducir la clave de red (contraseña), utilice la rueda de navegación para resaltar el siguiente carácter asociado y pulse la rueda de navegación para seleccionar cada carácter sucesivamente.

En la parte derecha de la pantalla de la contraseña están los botones de retroceso, OK y cancelación. Al pulsar el botón MENU/INFO, el marcador de selección se desplaza hasta la opción "Atrás" y vuelve a aparecer.

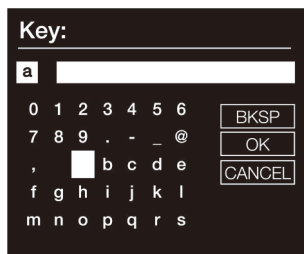

## Configuración a través de WPS

Las redes WPS encriptadas se identifican con «[WPS]» al principio del nombre de red y tienen 2 métodos de conexión.

Seleccione uno y siga las indicaciones:

- "Push Button >" le pide que pulse el botón de conexión del router. A continuación, pulse el botón de selección.
- "Pin > (número de código)" genera un número de código de 8 dígitos que se introduce en el router inalámbrico o en el punto de acceso.
- "Omitir WPS >" Introduzca la clave como para una red estándar encriptada (véase más arriba). Para obtener más información sobre la configuración de una red WPS encriptada, consulte las instrucciones de su router WPS.

### Tras la finalización

Conexión a la red seleccionada.

Si la conexión falla, el sistema vuelve a una pantalla anterior y lo intenta de nuevo. Pulse el botón Atrás o MENU/INFO para finalizar el procedimiento.

La unidad recuerda las cuatro últimas redes inalámbricas a las que se ha conectado y trata de conectarse automáticamente a la que encuentra.

Puede ver la lista de redes registradas en Menú > Ajustes del sistema > Red > Perfil de red >. Desde aquí puede eliminar las redes no deseadas girando y pulsando la rueda NAVEGAR y confirmando después Borrar Sí. También hay otras opciones para ver y cambiar manualmente la configuración de la red en Menú > Configuración del sistema > Red.

---

## FUNCIONAMIENTO

---

### Funcionamiento de la unidad

1. Pulse el botón de encendido para encender la radio por Internet.
2. Mantenga pulsado el botón de encendido durante 2 segundos para activar el modo de espera.

### Uso del mando a distancia

1. En el modo de espera, pulse el botón POWER del mando a distancia para encender la unidad. El aparato se enciende.
2. Para encender el aparato (en espera), pulse de nuevo el botón POWER del mando a distancia.

### Ajustar y silenciar el volumen

Gire el control de volumen para subir o bajar el volumen.

1. Pulse la tecla MUTE en el mando a distancia para silenciar el aparato.
2. Pulse de nuevo la tecla MUTE en el mando a distancia para continuar con la reproducción.

### Manejo del ecualizador

Puedes seleccionar diferentes efectos del ecualizador.

1. Mantenga pulsado el botón MENU/INFO en la unidad o en el mando a distancia y gire y pulse el selector para elegir 'Ajustes del sistema'.
2. Gire y pulse el dial NAVIGATE o utilice los botones Vol+/Vol- en el mando a distancia para seleccionar 'Ecualizador'.
3. Pulse el botón OK del aparato o del mando a distancia para seleccionar.
4. Gire y pulse la rueda de navegación para seleccionar entre 'Normal', 'Flat', 'Jazz', 'Rock', 'Movie', 'Classic', 'Pop', 'News', 'My EQ', 'My EQ profile setup'.

### Ajuste manual de graves y agudos

1. Mantenga pulsada la tecla del MENU/INFO para mostrar el menú principal.
2. Gire y pulse la rueda de navegación para seleccionar "Ajustes del sistema" > "Ecualizador" > "Mi configuración EQ".
3. Gire y pulse la rueda de navegación para seleccionar "Graves" o "Agudos".
4. Gire y pulse la rueda de navegación para ajustar el nivel de '-6dB' (bajo) a '+6dB' (alto).

## ESCUCHAR CONTENIDOS DE INTERNET

Puedes conectar el Connect 100 MK II a tu red para acceder a miles de emisoras de radio por Internet y podcasts de todo el mundo. Una vez conectado a Internet, también puedes acceder a servicios de suscripción adicionales, que te da acceso instantáneo a millones de canciones.

Miles de emisoras de radio de todo el mundo emiten por Internet. Para escuchar una emisora de radio por Internet o un podcast:

1. Pulse la tecla HOME para mostrar el menú "Función".
2. Gire y pulse la tecla Select NAVIGATE para seleccionar 'Internet Radio'.
3. Mantenga pulsada la tecla MENU/INFO para mostrar el menú principal.
4. Gire y pulse el botón NAVIGATE para seleccionar una de las siguientes opciones:

**Lista de emisoras:** Seleccione esta opción para ver una lista de emisoras de Internet disponibles en ese momento o para escuchar podcasts (para más información, ver más abajo "Lista de emisoras").

**País:** Este elemento del menú está localizado para cada país, por ejemplo "Reino Unido". Si selecciona "Reino Unido", aparecerá un submenú en el que podrá buscar canales por diferentes categorías, por ejemplo, canales locales, canales de la BBC, géneros o canales de una ciudad concreta.

Selecciona la categoría deseada y aparecerá otra lista de subcategorías o (si no hay otras subcategorías) se mostrará una lista de las emisoras disponibles para la categoría seleccionada

**Última escuchada:** Cuando se reinicia el modo de radio por Internet, se reproduce la última emisora escuchada. Para seleccionar otra emisora escuchada por última vez, seleccione Menú > Últimas escuchas y, a continuación, seleccione una de las emisoras de la lista. Las últimas emisoras escuchadas aparecen arriba de la lista.

**Buscar en:** También puede buscar en Internet emisoras que contengan determinadas palabras clave en el título. Para buscar, seleccione Menú > Lista de canales > Buscar. Introduce una palabra clave seleccionando y confirmando los caracteres uno tras otro y después pulse OK. Las pantallas de introducción de datos para la búsqueda tienen una estructura similar a la pantalla de introducción de la contraseña WLAN.

**Ubicación:** Para seleccionar una emisión por Internet desde una ubicación específica, seleccione Menú > Lista de canales > Ubicación > Seleccione un continente en el menú y aparecerá una lista de los países disponibles.

Seleccione una emisora de radio de la lista para sintonizarla.

**Popular:** Presenta una lista de las emisoras de Internet más populares de todo el mundo.

**Descubre:** Permite seleccionar entre una lista de podcasts definidos por su origen (país), género (tipo de música) o idioma. Navegue por las opciones de categoría; una vez que haya hecho su selección, una pantalla le confirmará la categoría que ha elegido y el número de emisoras dentro de esa categoría. Para ver la lista, seleccione la opción que muestra el número de emisoras disponibles.

**Now playing information:** Mientras se reproduce una emisora de radio por internet, la pantalla muestra el nombre de la emisora y su descripción. Si la información sobre el artista y el título están disponible, también se muestran. Para que se muestre más información pulse el botón MENU. Cada vez que se pulsa el botón MENÚ, se muestra otra serie de información que recorre los siguientes detalles:

- Artista
- Palabra clave (indicada; si está disponible)
- Lengua/lugar
- Códec y frecuencia de muestreo
- Buffer de reproducción
- La fecha de hoy

---

## REPRODUCCIÓN DE BT

---

Puedes utilizar el BT para transmitir cualquier señal de audio desde tu teléfono o tableta.

### **Emparejar un dispositivo móvil**

Antes de poder transmitir audio, debes emparejar tu teléfono o tableta.

Nota: El emparejamiento por BT varía según los distintos dispositivos móviles. Consulte el manual de su dispositivo móvil para obtener más información.

---

### **Para emparejar por BT**

1. Pulse el botón de inicio y gire y pulse la rueda de navegación para seleccionar "BT". El indicador de entrada de BT se muestra y el icono de BT comienza a parpadear.
- 

Nota: Si aparece el símbolo de BT, ya hay una conexión con otro dispositivo BT. Consultar más abajo para más información.

---

2. En su dispositivo móvil, seleccione la opción de añadir un nuevo dispositivo BT. En algunos dispositivos móviles, es posible que tenga que seleccionar la opción de Búsqueda o Escaneo.
3. Inicia el proceso de emparejamiento en tu dispositivo móvil. Para ello, seleccione "Connect 100 MK II" en la lista de dispositivos disponibles que aparece en la pantalla del dispositivo móvil. Tu dispositivo móvil se conecta automáticamente tras el emparejamiento.
4. Después de seleccionar tu canción favorita, pulsa el botón PLAY/PAUSE del dispositivo para reproducir o pausar la canción.

### **Desconexión de un dispositivo móvil.**

Sólo se puede conectar un dispositivo móvil a la unidad vía BT a la vez. Si quieres transmitir música desde otro dispositivo móvil, primero debes desconectar todos los dispositivos móviles que estén actualmente conectados por BT.

### **Así se desconecta de un dispositivo móvil:**

1. Mantenga pulsado el botón BT PAIR durante 3 segundos o desactive la función BT del dispositivo actualmente emparejado con el Connect 100 MK II, y luego repita el paso 3.
2. Gire y pulse la rueda de navegación para seleccionar "Yes" (sí) y desconectarse del dispositivo móvil.

Si su dispositivo móvil se encuentra fuera del alcance de BT (que suele

ser de unos 10 m), la conexión BT del dispositivo móvil se desconecta automáticamente. Para desconectar tu dispositivo móvil manualmente, debes abrir los ajustes de BT de tu dispositivo móvil (para más información, consulta el manual de tu dispositivo móvil).

Cuando te desconectas de un dispositivo móvil. Permanece en la fuente 'BT'. Para escuchar otra fuente, por ejemplo, la radio digital, pulse la tecla de HOME para mostrar el menú de inicio y gire y pulse la rueda de navegación para seleccionar la fuente deseada.

---

## UNDOK

---

La unidad se puede controlar a través de una tableta o un smartphone mediante la aplicación UNDOK. Para ello, descargue la aplicación UNDOK para Android desde Google Play o Apple Store en su smartphone o tableta.



para Android  
(Google Play)



para IOS  
(App store)

Antes de utilizar la aplicación UNDOK, asegúrese de que el smartphone/tableta está en la misma red inalámbrica que la radio.

Inicie la aplicación. La aplicación se inicia y busca la radio por Internet en la red. Pulse en el dispositivo para establecer la conexión. Introduzca el PIN actual, si es necesario. El código PIN por defecto es "1234". En el menú "Seleccione el modo deseado" puede visualizar y ajustar el PIN actual de la radio por Internet. Puede cambiar el

aparato en el modo seleccionado tanto en la radio como a través del terminal móvil.

---

Nota: Tenga en cuenta que si otro smartphone/tableta, en el que también está instalada la aplicación, está en la misma red, la conexión original se desconectará.

---

## RADIO DAB/FM

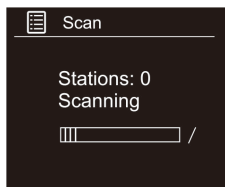

### Cambio de emisoras digitales DAB

Pulse el botón HOME de la unidad o del mando a distancia, gire y pulse el dial NAVIGATE para seleccionar 'DAB Radio' en la pantalla de inicio. Durante la exploración, la pantalla muestra "Escaneando...". Cuando seleccionas la radio DAB por primera vez, DAB realiza una búsqueda automática para encontrar todas las emisoras disponibles y sintoniza una emisora cuando la búsqueda está completa.

#### Lista de emisoras

1. Mantenga pulsada la tecla MENU/INFO para que se muestre el menú principal.
2. Gire y pulse la rueda de navegación para seleccionar "Lista de canales".
3. Una lista de emisoras DAB+ aparece en la pantalla.

#### Búsqueda automática de emisoras

1. Mantenga pulsada la tecla MENU/INFO para mostrar el menú principal.
2. Gire y pulse la rueda de navegación para seleccionar "Scan".
3. Todas las emisoras encontradas se almacenarán automáticamente.

#### Búsqueda manual de emisoras

Además de la función de sintonización automática, también puede sintonizar el receptor manualmente. Esto puede ser útil cuando se alinea la antena o cuando se añaden transmisores que se perdieron por la sintonización automática.

1. Mantenga pulsada la tecla MENU/INFO para mostrar el menú principal.
2. Gire y pulse la rueda de navegación para seleccionar "Sintonización manual".

#### Borrar la memoria de emisoras

Puede eliminar todos los canales no disponibles de la lista.

1. Mantenga pulsada la tecla MENU/INFO para mostrar el menú principal.
2. Gire y pulse la rueda de navegación para seleccionar "Prune invalid".
3. Pulse la rueda de navegación para seleccionar YES y pulse el botón de selección para confirmar. O seleccione NO para cancelar.

#### Compresión de rango dinámico (DRC)

Si estás escuchando música de alto rango dinámico en un entorno ruidoso,

es posible que quieras comprimir el rango dinámico del audio.

1. Mantenga pulsada la tecla del MENU/INFO para mostrar el menú principal.
2. Gire y pulse la rueda de navegación para seleccionar "DRC".
3. Pulse la rueda de navegación para seleccionar DRC alto/bajo/desactivado y pulse el botón OK para confirmar el ajuste.

## **Sintonización de una emisora FM**

### **Búsqueda manual de emisoras**

1. Pulse el botón de inicio y gire y pulse la rueda de navegación para seleccionar Radio FM en la pantalla de inicio.
2. Pulse la rueda NAVIGATE para buscar la siguiente emisora de radio FM que tenga una señal fuerte.
3. Gire la rueda de navegación para subir o bajar 0,05 MHz.

### **Búsqueda automática de emisoras**

1. Pulse el botón de inicio y gire y pulse la rueda de navegación para seleccionar Radio FM en la pantalla de inicio.
2. Pulse la rueda de navegación para buscar la siguiente emisora de radio FM que tenga una señal fuerte.

## MEMORIA DE EMISORAS

Puedes almacenar hasta 20 emisoras de radio DAB, 20 de FM y 20 de Internet para acceder rápidamente a ellas.

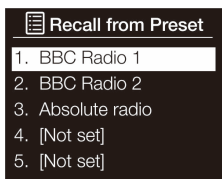

Selecting a preset

### Guarda rápidamente una emisora en un botón de preselección (1-4).

Sintoniza la emisora de radio DAB, UKB o de Internet que quieras almacenar. Mantén pulsado uno de los botones numéricos de selección (1 - 4) del mando a distancia durante dos segundos hasta que aparezca un mensaje confirmando que el ajuste ha sido almacenada.

### Guarda rápidamente una emisora en un botón de preselección (5 - 20).



1. Sintoniza la emisora de radio DAB, UKB o de Internet que quieras almacenar.
2. Pulsa y mantén pulsado el botón 5+ para mostrar la lista numérica de preselecciones almacenadas, luego gire y pulse la rueda de navegación para seleccionar cualquier número de preselección entre 5 y 20. Puede sobrescribir las posiciones de memoria existentes. Pulse el botón OK en la unidad principal o en el mando a distancia para guardar la ubicación en la memoria.

### Para recuperar una posición de memoria al escuchar la radio digital, la radio FM o la radio por Internet

1. Para ajustar la posición de memoria de 1 a 4, pulse el botón numerado correspondiente en el aparato o en el panel de control (1 a 4).
2. Para acceder a las posiciones de memoria 5 a 20 en el panel frontal, pulse el botón 5+, gire el dial hacia la derecha o hacia la izquierda para desplazarse por la lista de posiciones de memoria y, a continuación, pulse el botón OK para fijar la posición de memoria seleccionada.

## REPRODUCCIÓN USB



1. Pulse la tecla HOME para mostrar el menú "Función".
2. Gire y pulse el selector NAVIGATE para seleccionar 'Music Player'.

	Pulsa para pausar la pista que se está reproduciendo. Si ha puesto en pausa una pista, pulse el botón de nuevo para reanudar la reproducción.
	Pulse para saltar a la próxima pista Mantén pulsado para avanzar rápidamente la pista que se está reproduciendo.
	Pulsa para saltar a la próxima pista Mantenga pulsado para rebobinar la pista que se está reproduciendo.

### Notas



- La unidad sólo puede reproducir formatos MP3 y WMA le en modo USB.
- Esta unidad es compatible con la versión USB 2.0 y 3.0.
- El aparato es compatible con dispositivos USB de hasta 32 GB.
- La unidad puede no ser compatible con todos los dispositivos USB; esto no indica un problema con la unidad.

### Modo repetición

1. Pulse una vez el botón  del mando a distancia. En pantalla aparece . La pista actual se reproduce repetidamente.
2. Pulse de nuevo el botón  para desactivar la función.

### Reproducción aleatoria

Todas las pistas del pin USB se reproducirán en un orden aleatorio.

1. Mantén pulsado en la reproducción el botón RANDOM del mando a distancia. La indicación  aparece en la pantalla Todas las pistas se reproducen en orden aleatorio.
2. Pulse los botones  o  para reproducir la siguiente pista aleatoria.
3. Una vez reproducidas todas las pistas, la reproducción se detiene automáticamente.
4. Para cancelar la reproducción aleatoria, mantenga pulsado el botón RANDOM durante la reproducción aleatoria. La reproducción normal se reanuda.

## Unidad de carga

Puedes cargar tu dispositivo con un cable USB (no incluido) a través de la toma USB de esta unidad.

### Notas

- La corriente de carga máxima es de 1 A.
- La carga por USB no está garantizada para todos los dispositivos.
- La carga por USB funciona durante el funcionamiento. La carga no es compatible con el modo STANDBY.

---

## AUX IN

---

### Conectar un dispositivo con un cable de audio

Puedes utilizar un cable adicional para conectar un dispositivo, por ejemplo, un reproductor de MP3. Para conectar un dispositivo con un cable de audio.

1. Pulse el botón HOME, gire y pulse el dial NAVIGATE para seleccionar AUX IN.
2. Conecta un cable auxiliar en la toma de entrada auxiliar de la parte trasera.
3. Enchufa el otro extremo del cable auxiliar en la unidad que quieras conectar.

---

## AUX OUT

---

### Conexión de salida de audio (conexión 3,5 mm)

En la parte trasera de tu radio hay una toma de salida de audio de 3,5 mm que te permite conectar la señal de audio a un amplificador externo. Ajuste el control de volumen de la radio al mínimo si lo desea.

## CONFIGURACIÓN

### Programar una alarma

1. Mantenga pulsado el botón de MENU/INFO del aparato o del mando a distancia para ver el menú principal.
2. Gire y pulse la rueda de navegación para seleccionar "Alarms".
3. Gire y pulse la rueda de navegación para seleccionar "Alarma 1" o "Alarma 2".
4. Gire la rueda de navegación para desplazarse por los ajustes generales de la alarma. Si desea cambiar un ajuste, pulse la rueda de navegación. Puede configurar las siguientes opciones de alarma:

Activar	Gire y pulse la rueda de navegación para seleccionar cuándo se debe repetir la alarma. Las opciones disponibles son: "Desactivado", "Diario", "Una vez", "Fines de semana" o "Días laborables".
Hora	Gire y pulse la rueda de navegación para ajustar la hora de la alarma. Nota: Si ha configurado el formato de hora de 12 horas, asegúrese de seleccionar la versión "AM" o "PM" de la hora antes de pulsar la rueda de navegación. Repita este procedimiento para ajustar los minutos de la alarma.
Modo	Gire y pulse la rueda de navegación para elegir entre 'Buzz', 'Internet radio', 'DAB' y 'FM'.
Volumen	Gire y pulse la rueda de navegación para ajustar el volumen cuando suene la alarma.
Guardar	Gire y pulse la rueda de navegación para guardar la alarma.

### Ajustar el apagado automático

Esta función le permite programar el aparato para que pase al modo de espera por sí mismo después de un período de tiempo determinado.

1. Pulse el botón SLEEP del mando a distancia, el símbolo de tiempo de 1. Para activar la función de dormir, pulse repetidamente el botón SLEEP. La hora cambiará en la siguiente secuencia en cada pulsación: Dormir apagado-15mins - 30mins - 45mins - 60mins
2. Cuando el tiempo de sueño deseado aparezca en la pantalla, deje de pulsar el botón y la función de sueño se activará en dos segundos. El sueño se mostrará en la pantalla. También el tiempo restante hasta el interruptor o se muestra junto al símbolo en la pantalla.

3. Cuando la cuenta atrás del temporizador de reposo llegue a cero, la unidad pasará al modo de espera. Para desactivar la función de dormir mientras el temporizador de dormir sigue la cuenta atrás, pulse el botón SLEEP repetidamente para seleccionar "SLEEP OFF". El sueño desaparecerá de la pantalla.
4. Pulse el botón SLEEP una vez para mostrar el estado del temporizador de apagado en la pantalla cuando se encienda..

### **Silenciar una alarma sonora**

Pulse la rueda de navegación para poner en pausa una alarma que esté sonando. La pantalla muestra un temporizador de cuenta atrás que indica el tiempo que la alarma se va a posponer. Para ajustar el tiempo de repetición de la alarma, pulse la rueda de navegación para cambiar el tiempo de repetición en pasos de 5 minutos hasta 15 minutos y luego 30 minutos. Para cancelar una alarma de repetición, pulse el botón de espera.

### **Ajustar la hora y la fecha**

El reloj se ajusta automáticamente a través de la señal de radio digital, la señal de radio FM o la red. Si la hora o la fecha no se actualizan automáticamente, puedes establecerlas manualmente con esta opción.

---

Nota: Cualquier actualización de la hora o la fecha que se reciba de una emisión digital sobrescribirá los ajustes manuales.

---

### **Ajustar la hora y la fecha manualmente**

1. Mantenga pulsada la tecla MENU/INFO del mando a distancia.
2. Gire y pulse la rueda de navegación para seleccionar "Menú principal" > "Ajustes del sistema" > "Red" > "Hora/fecha".
3. Gire y pulse la rueda de navegación o utilice los botones VOL+/VOL- del mando a distancia. para seleccionar el día del mes. Repita la operación para establecer el mes y el año de la fecha y la hora actuales y los minutos de la hora actual.
4. Cuando haya ajustado el formato horario de 12 horas, gire y pulse la rueda de navegación para seleccionar la versión "AM" o "PM" de la hora.

### **Opciones de sincronización para la hora y la fecha**

Puedes sincronizar la hora y la fecha utilizando la señal de radio FM o digital o tu conexión a Internet.

Para configurar las opciones de sincronización del reloj:

1. Mantenga pulsada la tecla MENU/INFO del mando a distancia.
2. Gire y pulse la rueda de navegación para seleccionar "Menú principal" > "Ajustes del sistema" > "Hora/fecha".

3. Gire y pulse la rueda de navegación para seleccionar "Actualización automática".
4. Gire y pulse la rueda de navegación para seleccionar entre "Actualizar desde DAB", "Actualizar desde FM", "Actualizar desde la red" y "No actualizar" la sincronización del reloj.

### **Cambiar el formato de la hora**

1. Mantenga pulsada la tecla MENU/INFO del mando a distancia.
2. Gire y pulse la rueda de navegación para seleccionar "Menú principal" > "Ajustes del sistema" > "Hora/fecha".
3. Gire y pulse la rueda de navegación o utilice los botones SELECT del mando a distancia para seleccionar "Ajustar formato".
4. Gire y pulse la rueda de navegación o utilice los botones SELECT del mando a distancia para seleccionar entre 12 o 24 horas.

### **Ajuste de la zona horaria**

1. Mantenga pulsada la tecla MENU/INFO del mando a distancia.
2. Gire y pulse la rueda de navegación para seleccionar "Menú principal" > "Ajustes del sistema" > "Hora/fecha".
3. Gire y pulse la rueda de navegación para seleccionar "Set Time Zone".
4. Gire y pulse la rueda de navegación para seleccionar su zona horaria.

### **Opciones para el horario de verano**

1. Mantenga pulsada la tecla MENU/INFO para mostrar el menú principal.
2. Gire y pulse el botón NAVIGATE para seleccionar "Ajustes del sistema" > "Hora/fecha".
3. Gire y pulse el botón NAVIGATE para seleccionar "Ajustes de horario".
4. Gire y pulse NAVIGATE seleccione "ON" si desea activar el horario de verano. Gire y pulse NAVIGATE seleccione "OFF" si desea desactivar el horario de verano.

### **Ajuste del idioma**

Puede seleccionar el idioma que se muestra en los menús y las opciones.

1. Mantenga pulsada la tecla MENU/INFO del mando a distancia.
2. Gire y pulse la rueda de navegación para seleccionar "Menú principal" > "Ajustes del sistema" > "Idioma".
3. Gire y pulse la rueda de navegación para seleccionar su idioma.

### **Modo de espera inactivo**

Esta opción pone automáticamente la radio en modo de espera si no ha

habido ninguna interacción con la radio en un determinado período de tiempo. Esto debería evitar que la radio se reproduzca sin cesar si sale de la casa mientras la radio sigue sonando.

1. Mantenga pulsada la tecla MENU/INFO para mostrar el menú principal.
2. Gire y pulse el dial NAVIGATE para seleccionar "Ajustes del sistema" > "Espera inactiva".
3. Gire el dial NAVIGATE y púlselo para seleccionar "Espera inactiva".
4. Gire y pulse el dial NAVIGATE para seleccionar entre Off > 2 horas > 4 horas > 5 horas > 6 horas.

### **Iluminación de fondo**

Se puede establecer la duración de la iluminación de la pantalla y el brillo de la misma cuando se agota.

Para ajustar la duración de la retroiluminación de la pantalla antes de la atenuación:

1. Mantenga pulsado el botón de MENU/INFO de la unidad o del mando a distancia y gire y pulse el selector para elegir 'Menú principal'.
2. Gire y pulse la rueda de navegación NAVIGATE para seleccionar "Ajustes del sistema" > "Luz de fondo".
3. Gire y pulse la rueda de navegación NAVIGATE para seleccionar "Timeout".
4. Gire y pulse la rueda de navegación para seleccionar un ajuste de tiempo de espera. Para que la luz de fondo permanezca encendida todo el tiempo, seleccione "On".

### **Nivel de brillo en funcionamiento**

1. Mantenga pulsado el botón de MENU/INFO del aparato o del mando a distancia para ver el menú principal.
2. Gire y pulse la rueda de navegación NAVIGATE para seleccionar "Ajustes del sistema" > "Luz de fondo".
3. Gire y pulse la rueda de navegación NAVIGATE para seleccionar "Dim Level".
4. Gire y pulse la rueda de navegación NAVIGATE para elegir entre 'Alto', 'Medio', 'Bajo'.

### **Nivel de brillo atenuado en espera**

1. Mantenga pulsado el botón de MENU/INFO del aparato o del mando a distancia para ver el menú principal.
2. Gire y pulse la rueda de navegación NAVIGATE para seleccionar "Ajustes del sistema" > "Luz de fondo".
3. Gire y pulse la rueda de navegación NAVIGATE para seleccionar "Nivel

de encendido".

4. Gire y pulse el dial NAVIGATE para elegir entre 'Alto', 'Medio', 'Bajo'.

### **Restablecer los valores de fábrica**

El restablecimiento elimina todas las preselecciones, las emisoras guardadas y las alarmas, y restablece todas las demás opciones a la configuración predeterminada.

1. Pulse el botón MENU/INFO del mando a distancia.
2. Gire y pulse la rueda de navegación para seleccionar "Menú principal" > "Ajustes del sistema" > "Red" > "Ajustes de fábrica".
3. Gire y pulse la rueda de navegación para seleccionar "Sí" para borrar todos los ajustes de red. Seleccione "No" si no quiere volver a los ajustes de fábrica.

## RETIRADA DEL APARATO



Si en su país existe una disposición legal relativa a la eliminación de aparatos eléctricos y electrónicos, este símbolo estampado en el producto o en el embalaje advierte que no debe eliminarse como residuo doméstico. En lugar de ello, debe depositarse en un punto de recogida de reciclaje de aparatos eléctricos y electrónicos. Una gestión adecuada de estos residuos previene consecuencias potencialmente negativas para el medio ambiente y la salud de las personas. Puede consultar más información sobre el reciclaje y la eliminación de este producto contactando con su administración local o con su servicio de recogida de residuos.

Este producto contiene baterías. Si en su país existe una disposición legal relativa a la eliminación de baterías, estas no deben eliminarse como residuo doméstico. Infórmese sobre la normativa vigente relacionada con la eliminación de baterías. Una gestión adecuada de estos residuos previene consecuencias potencialmente negativas para el medio ambiente y la salud de las personas.

## DECLARACIÓN DE CONFORMIDAD



**Fabricante:**

Chal-Tec GmbH, Wallstraße 16, 10179 Berlín, Alemania.

**Importador para Gran Bretaña:**

Berlin Brands Group UK Limited  
PO Box 42  
272 Kensington High Street  
London, W8 6ND  
United Kingdom

Por la presente, Chal-Tec GmbH declara que el tipo de equipo radioeléctrico Connect 100 MK II es conforme con la Directiva 2014/53/UE. El texto completo de la declaración UE de conformidad está disponible en la dirección Internet siguiente: [use.berlin/10040156](http://use.berlin/10040156)







