

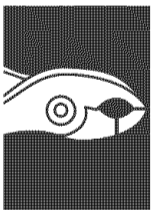

Portable Dishwasher Installation instructions

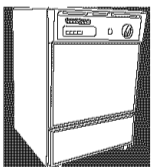

- What do I need to prepare dishwasher for use?**
- Tools and materials needed 1
 - Parts supplied 1
 - Location 1
 - Requirements 2



- How do I get the dishwasher ready for use?**
- Casters 3-4
 - Faucet preparation 5-6
 - Check operation 7-8

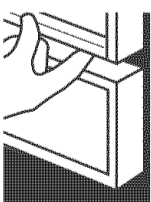

- How do I change door and access panels?**
- Change door panel color 9-10

IMPORTANT: Read and save these instructions for the local electrical inspector's use.

Doing so will:

- make installation easier.
- help you in the future if you have questions.
- help if you have an electrical inspection.

Call your Sears store or service center when you have questions or need service. When you call, you will need the dishwasher model and serial numbers.



Lavavajillas Portátil Instrucciones de Instalación

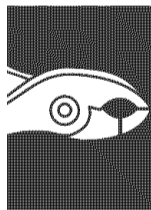

- ¿Qué necesito para instalar el lavavajillas?**
- Herramientas y materiales necesarios 1
 - Piezas provistas 1
 - Ubicación 1
 - Requisitos 2

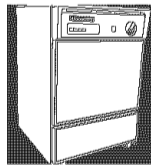

- ¿Qué debo hacer para que el lavavajillas esté listo para su uso?**
- Ruedecillas 3-4
 - Preparación de la llave del agua 5-6
 - Verificación del funcionamiento 7-8

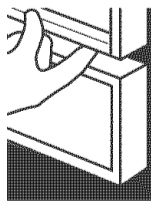

- ¿Cómo cambio la puerta y los paneles de acceso?**
- Cambio del color del panel de la puerta 9-10

IMPORTANTE: Lea y guarde estas instrucciones para el uso del inspector eléctrico de su localidad.

Hacerlo:

- facilitará la instalación.
- lo ayudará en el futuro si tiene alguna pregunta.
- lo ayudará si tiene un inspección eléctrica.

Llame a su Almacén o Centro de Servicio Sears cuando tenga preguntas o necesite servicio. Cuando llame, necesitará el número del modelo y el número de serie del lavavajillas.



Lave-vaisselle mobile Instruction d'installation

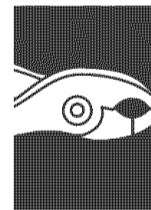

- Que me faut-il pour préparer le lave-vaisselle?**
- Outils et matériaux 1
 - Pièces fournies 1
 - Emplacement 1
 - Spécifications 2

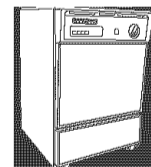

- Comment dois-je préparer le lave-vaisselle?**
- Roulettes 3-4
 - Préparation du robinet 5-6
 - Vérification du fonctionnement 7-8

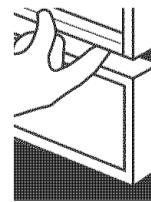

- Comment dois-je changer les panneaux de porte et de l'accès?**
- Changement de la couleur du panneau de porte 9-10

IMPORTANT : Lire et conserver les instructions d'installation pour consultation par l'inspecteur local des installations électriques.

Ce qui :

- facilitera l'installation.
- vous aidera plus tard si vous avez des questions.
- aidera en cas d'inspection des installations électriques.

Appelez votre magasin ou centre de service Sears quand vous avez des questions ou si vous avez besoin de service. Lors de votre appel, il vous faut le numéro de modèle et de série du lave-vaisselle.

Your safety and the safety of others are very important.

We have provided many important safety messages in this manual and on your appliance. Always read and obey all safety messages.



This is the safety alert symbol.

This symbol alerts you to potential hazards that can kill or hurt you and others.

All safety messages will follow the safety alert symbol and either the word "DANGER" or "WARNING." These words mean:

! DANGER

You can be killed or seriously injured if you don't **immediately** follow instructions..

! WARNING

You can be killed or seriously injured if you don't follow instructions.

All safety messages will tell you what the potential hazard is, tell you how to reduce the chance of injury, and tell you what can happen if the instructions are not followed.

Su seguridad y la seguridad de los demás es muy importante.

Hemos incluido muchos mensajes importantes de seguridad en este manual y en su electrodoméstico. Lea y obedezca siempre todos los mensajes de seguridad.



Este es el símbolo de advertencia de seguridad.

Este símbolo le llama la atención sobre peligros potenciales que pueden ocasionar la muerte o una lesión a usted y a los demás.

Todos los mensajes de seguridad irán a continuación del símbolo de advertencia de seguridad y de la palabra "PELIGRO" o "ADVERTENCIA." Estas palabras significan:

! PELIGRO

Si no sigue las instrucciones de **inmediato**, usted puede morir o sufrir una lesión grave.

! ADVERTENCIA

Si no sigue las instrucciones, usted puede morir o sufrir una lesión grave.

Todos los mensajes de seguridad le dirán el peligro potencial, le dirán cómo reducir las posibilidades de sufrir una lesión y lo que puede suceder si no se siguen las instrucciones.

Votre sécurité et celle des autres sont très importantes.

Nous donnons de nombreux messages de sécurité importants dans ce manuel et sur votre appareil ménager. Assurez-vous de toujours lire tous les messages de sécurité et de vous y conformer.



Voici le symbole d'alerte de sécurité.

Ce symbole d'alerte de sécurité vous signale les dangers potentiels de décès et de blessures graves à vous et à d'autres.

Tous les messages de sécurité suivront le symbole d'alerte de sécurité et le mot "DANGER" ou "AVERTISSEMENT." Ces mots signifient :

! DANGER

Risque possible de décès ou de blessure grave si vous ne suivez pas **immédiatement** les instructions.

! AVERTISSEMENT

Risque possible de décès ou de blessure grave si vous ne suivez pas les instructions.

Tous les messages de sécurité vous diront quel est le danger potentiel et vous disent comment réduire le risque de blessure et ce qui peut se produire en cas de non-respect des instructions.

You need to:

- ✓ observe all governing codes and ordinances.
- ✓ prepare dishwasher and faucet for use as specified in these instructions.
- ✓ have everything you need to properly install dishwasher.
- ✓ contact a qualified installer to insure that electrical and plumbing meet all national and local codes and ordinances.

Usted necesita:

- ✓ cumplir todos los códigos y reglamentos vigentes.
- ✓ instalar el lavavajillas y la llave para uso según se especifica en estas instrucciones.
- ✓ tener todo lo que necesita para instalar debidamente el lavavajillas.
- ✓ ponerse en contacto con un instalador calificado para asegurarse de que la instalación eléctrica y de plomería cumplen con todos los códigos y reglamentos nacionales y locales.

Vous devez :

- ✓ respecter toutes les dispositions des codes et règlements en vigueur.
- ✓ préparer le lave-vaisselle et le robinet pour utilisation telle que spécifiée dans ces instructions.
- ✓ avoir tout ce qu'il faut pour bien installer le lave-vaisselle.
- ✓ contacter un installateur qualifié pour vérifier que le lave-vaisselle est installé conformément aux dispositions des codes et règlements locaux et nationaux de plomberie et d'électricité.

Tools and materials needed

Assemble the required tools and parts before starting installation. Read and follow the instructions provided with any tools listed here.

- pliers
- small hammer

Parts supplied

- Faucet adapter kit, Part No. 3374592
- 4 casters
- literature package

Make sure all these parts were included in the dishwasher. Close and latch dishwasher door. See parts list for accessories available for your dishwasher.

Herramientas y materiales necesarios

Ensamble las piezas y herramientas necesarias antes de comenzar la instalación. Lea y siga las instrucciones provistas con cualquiera de las herramientas enumeradas aquí.

- pinzas
- martillo pequeño

Piezas provistas

- Juego de adaptador para llave del agua, Pieza No. 3374592
- 4 ruedecillas
- paquete con documentos

Asegúrese de que todas las piezas estén incluidas en el lavavajillas. Cierre y asegure la puerta del lavavajillas. Consulte la lista de partes para conocer los accesorios que están disponibles para su lavavajillas.

Outils et accessoires nécessaires

Rassembler l'outillage et les pièces nécessaires avant de commencer l'installation. Lire et suivre les instructions fournies avec l'un ou l'autre des outils énumérés ici.

- pincés
- petit marteau

Pièces fournies

- adaptateur de robinet, Pièce N° 3374592
- 4 roulettes
- documentation

S'assurer que toutes ces pièces sont contenues dans le lave-vaisselle. Fermer et enclencher la porte du lave-vaisselle. Voir la liste des pièces pour les accessoires disponibles pour votre lave-vaisselle.

Location

Check location where dishwasher will be used.

The location must provide:

- ✓ sink or laundry tub that can drain water at a minimum carry-away capacity of 7 gallons (26 liters) per minute.
- ✓ top of sink or laundry tub that is at least 27 inches (68.6 cm) high and not higher than 48 inches (122 cm) from the bottom of dishwasher.
- ✓ floor support for dishwasher weight of 180 pounds (81.6 kg).
- ✓ grounded electrical outlet.
- ✓ hot water faucet or hot and cold single-spout water faucet within 30 inches (76.2 cm) of the back of dishwasher.
- ✓ 20 -120 psi (103-827 kPa) water pressure.

Ubicación

Revise el lugar donde usará el lavavajillas. El lugar debe tener:

- ✓ fregadero o tina que tenga una capacidad de desagüe mínima de 7 galones (26 litros) por minutos.
- ✓ la parte superior de la fregadero o tina no debe ser más baja de 27 pulgadas (68.6 cm) o más alta de 48 pulgadas (122 cm) desde la parte inferior del lavavajillas.
- ✓ piso lo suficientemente sólido como para soportar el peso del lavavajillas de 180 libras (81.6 kg).
- ✓ tomacorriente debidamente puesto a tierra.
- ✓ llave del agua caliente o llave combinada con un solo surtidor para agua caliente y fría a 30 pulgadas (76.2 cm) de la parte trasera del lavavajillas.
- ✓ una presión de agua de 20-120 psi (103-827 kPa).

Emplacement

Inspecter l'emplacement où le lave-vaisselle sera utilisé. L'emplacement doit comporter :

- ✓ un évier ou un évier de buanderie ayant une capacité d'évacuation minimale de 26 litres (7 gal.) par minute.
- ✓ le haut de l'évier ou de l'évier de buanderie doit être situé à au moins 68,6 cm (27 po) et à pas plus de 122 cm (48 po) du fond du lave-vaisselle.
- ✓ un plancher suffisamment résistant pour supporter le poids du lave-vaisselle, soit 81,6 kg (180 lb).
- ✓ une prise de courant électrique reliée à la terre.
- ✓ robinet d'eau chaude ou robinet d'eau chaude et d'eau froide situé à moins de 76,2 cm (30 po) de l'arrière du lave-vaisselle.
- ✓ une pression d'eau à la sortie du robinet de 103-827 kPa (20-120 lb/po²).

Requirements Requisitos Exigences

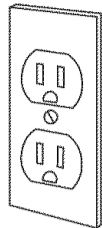

Electrical

It is the customer's responsibility:

- To contact a qualified electrician
- To assure that electrical installation is adequate and in conformance with all national and local codes and ordinances.

You must have:

- ✓ 120-volt, 60 Hz, AC-only, 15 or 20 amp, fused electrical supply.
- ✓ mating grounded electrical outlet.

We recommend:

- ✓ time-delay fuse or circuit breaker.
- ✓ separate circuit.

Eléctricos:

Es responsabilidad del cliente:

- Ponerse en contacto con un técnico calificado.
- Asegurarse de que la instalación eléctrica sea adecuada y cumpla con todos los códigos y reglamentos nacionales y locales.

Usted debe tener:

- ✓ un suministro eléctrico de 120 voltios, 60 Hz, CA solamente, 15 ó 20 amperios con fusible.
- ✓ tomacorriente de conexión a tierra del mismo tipo.

Recomendamos:

- ✓ un fusible de retardo o un disyuntor.
- ✓ un circuito separado.

Installation électrique

C'est au client qu'incombe la responsabilité de :

- Contacter un électricien qualifié.
- Veiller à ce que l'installation électrique soit réalisée correctement et en conformité avec les prescriptions des codes et règlements nationaux et locaux.

Il vous faut :

- ✓ un circuit d'alimentation de 120 volts (CA seulement), 60 Hz, 15 A, avec fusible.
- ✓ prise de courant électrique compatible reliée à la terre.

Nous recommandons :

- ✓ l'emploi d'un fusible temporisé ou d'un disjoncteur.
- ✓ un circuit distinct.

Water

You must have:

- ✓ hot water line with 20-120 psi (103-827 kPa) water pressure.
- ✓ 120° (49°C) water at dishwasher.

Agua

Usted debe tener:

- ✓ tubería de agua caliente con una presión de agua de 20-120 psi (103-827 kPa).
- ✓ 120°F (49°C) de agua en el lavavajillas.

Eau

Il vous faut :

- ✓ une conduite d'alimentation en eau chaude dont la pression est de 103-827 kPa (20-120 lb/po²).
- ✓ l'eau fournie au lave-vaisselle doit être à 49°C (120°F).

Installation Instalación Installation

Caster installation

⚠ WARNING

Excessive Weight Hazard

Use two people to move and install dishwasher.

Failure to do so can result in back or other injury.

Instalación de las ruedecillas

⚠ ADVERTENCIA

Riesgo de lesión

Use dos o más personas para mover y instalar la lavavajillas.

No seguir esta instrucción puede ocasionar una lesión en la espalda u otra tipo de lesión.

Installation des roulettes

⚠ AVERTISSEMENT

Risque de poids excessif

Utiliser deux ou plus de personnes pour déplacer et installer la lave-vaisselle..

Le non-respect de cette instruction peut causer une blessure au dos ou d'autres blessures.

1.

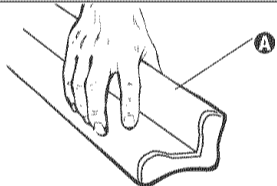

Put two corner posts **A** on the floor behind the dishwasher.

Coloque dos postes esquineros **A** en el piso, detrás del lavavajillas.

Mettre deux cornières **A** sur le plancher à l'arrière du lave-vaisselle.

2.

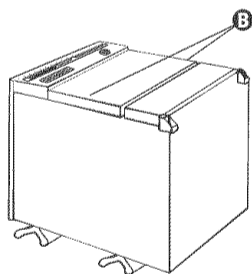

Grasp sides of dishwasher door frame **B** and put dishwasher on its back.

Sujete los costados del marco de la puerta del lavavajillas **B** y coloque la parte trasera del lavavajillas sobre los postes esquineros.

Saisir les côtés de l'encadrement de la porte du lave-vaisselle **B** et mettre l'arrière du lave-vaisselle à plat sur les cornières.

3.

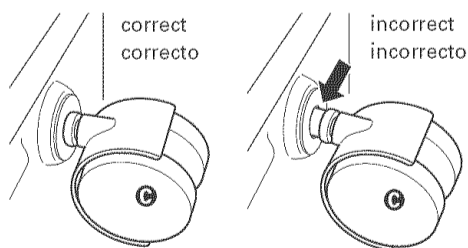

Firmly push casters **C** into holes at corners of dishwasher as shown. Pull on each caster to check that casters are snug.

Empuje las ruedecillas **C** firmemente en los orificios de las esquinas de la lavavajillas, según se muestra. Jale cada ruedecilla para asegurarse de que estén ajustadas.

Enfoncer fermement les roulettes **C** dans les trous aux coins du lave-vaisselle tel qu'illustré. Tirer sur chaque roulette pour vérifier qu'elles sont bien calées.

HELPFUL TIP:

It may be helpful to place a piece of wood between the caster wheels and lightly tap the wood with a hammer.

CONSEJO ÚTIL:

Puede ser útil colocar una pieza de madera entre las ruedecillas y golpear suavemente la madera con un martillo.

CONSEIL UTILE :

Il peut être utile de placer un morceau de bois entre les roulettes et de le frapper légèrement avec le marteau.

4.

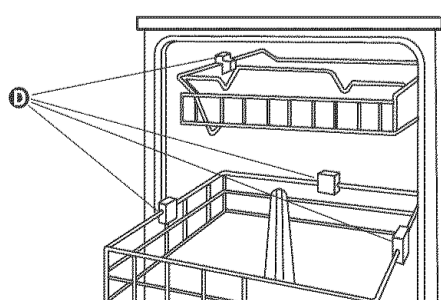

Stand dishwasher upright. Open door and remove any shipping pieces **D** from racks. Close dishwasher door. Latch dishwasher door shut.

NOTE: Packaging may vary.

Ponga el lavavajillas en posición vertical. Abra la puerta y saque todas las piezas **D** de los estantes. Cierre la puerta del lavavajillas. Asegure el pestillo de la puerta.

NOTA: El paquete puede variar.

Relever le lave-vaisselle. Ouvrir la porte et enlever tous les matériaux de calage **D** sur les étagères. Fermer la porte du lave-vaisselle et l'enclencher.

NOTE : La configuration d'emballage peut varier.

Faucet preparation

Preparación de la llave del agua

Préparation du robinet

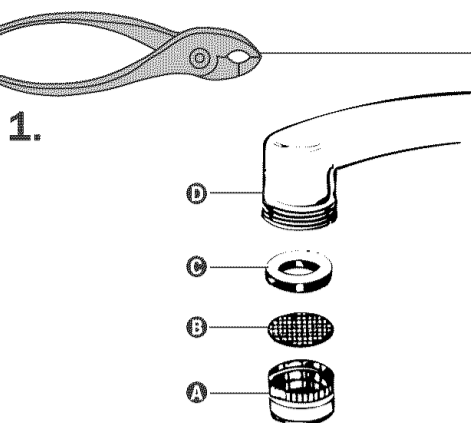

1. Remove screen holder or aerator **A**, screen **B** and washer **C**, from end of faucet **D**.

Saque el portafiltro **A**, el filtro **B** y la arandela **C** del extremo de la llave **D**.

Enlever le porte-filtre ou aérateur **A**, le filtre **B** et la rondelle **C** de l'extrémité du robinet **D**.

2.

Use faucet adapter that came with your dishwasher to change the faucet where dishwasher will be used.

Use el adaptador de la llave suministrado con su lavavajillas para cambiar la llave que será usada con el lavavajillas.

Utiliser l'adaptateur de robinet fourni avec le lave-vaisselle pour modifier le robinet qui servira au lave-vaisselle.

Faucets with external threads:

Insert both screens **E** and thin washer **F** into faucet adapter **G**. Attach adapter onto end of faucet **D**. The thick washer is not used.

Llaves con roscas externas:

Inserte ambos filtros **E** y la arandela delgada **F** en el adaptador de la llave **G**. Coloque el adaptador en el extremo de la llave **D**. La arandela gruesa no se usa.

Pour les robinets à filetage externe :

Insérer les deux filtres **E** et la rondelle mince **F** dans l'adaptateur **G** de robinet. Visser l'adaptateur sur l'extrémité du robinet **D**. Ne pas utiliser la rondelle épaisse.

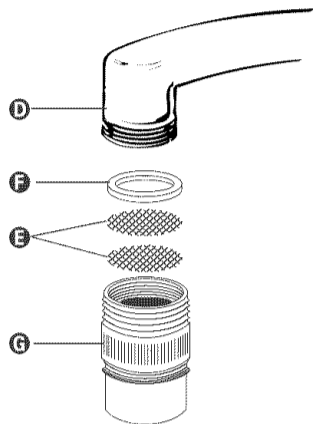

Faucets with internal threads:

Insert both screens **E**, the thin washer **F** and then the thick washer **H** into faucet adapter **G**. Attach adapter onto end of faucet **D**. Both washers need to be used.

Llaves con roscas internas:

Inserte ambos filtros **E**, la arandela delgada **F** y luego la arandela gruesa **H** en el adaptador de la llave **G**. Coloque el adaptador en el extremo de la llave **D**. Se deben usar ambas arandelas.

Pour les robinets à filetage interne :

Insérer les deux filtres **E**, la rondelle mince **F**, puis la rondelle épaisse **H** dans l'adaptateur **G** de robinet. Visser l'adaptateur sur l'extrémité du robinet **D**. Utiliser les deux rondelles.

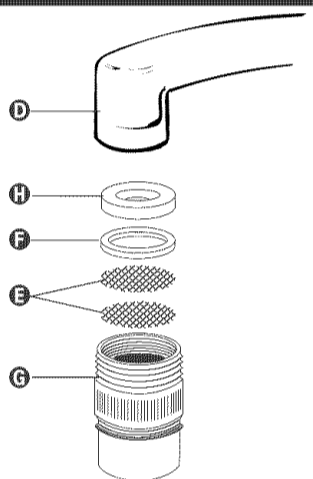

Other faucet types:

See your local Sears store or service center for specific adapter kit.

Otros tipos de llaves:

Obtenga un juego de adaptador especial en su Almacén o Centro de Servicio Sears de su localidad.

Pour les autres types de robinets :

Se procurer le nécessaire d'adaptateur spécifique de votre magasin local ou centre de service Sears.

HELPFUL TIP:

If dishwasher will be used at a faucet equipped with a spray hose attachment, constant water pressure may affect the spray hose. The spray hose should be permanently disconnected or replaced with a high-pressure hose.

CONSEJO ÚTIL:

Si el lavavajillas va a ser usado en una llave equipada con manguera rociadora, la presión constante del agua puede afectar la manguera rociadora. La manguera rociadora debe ser desconectada permanentemente o reemplazada con una manguera de alta presión.

CONSEIL UTILE :

Si le lave-vaisselle sera utilisé à un robinet muni d'une douchette, la pression d'eau constante risque d'affecter la douchette. Le tuyau flexible de la douchette devrait être déconnecté en permanence ou remplacé par un tuyau à haute pression.

Check operation

Verificación del funcionamiento

Vérification du fonctionnement

1.

Read the Owner's Manual that came with your dishwasher.

Lea el Manual del Propietario que viene con el lavavajillas.

Lire le manuel du propriétaire livré avec le lave-vaisselle.

2.

Check that you:

- ✓ have installed all parts.
- ✓ did not skip any steps.
- ✓ have all the tools you used.
- ✓ have correct electrical supply and properly grounded outlet.

Verifique si :

- ✓ ha instalado todas las piezas.
- ✓ no se saltó ningún paso.
- ✓ tiene todas las herramientas que usó.
- ✓ tiene el suministro eléctrico adecuado y el tomacorriente debidamente puesto a tierra.

S'assurer que :

- ✓ toutes les pièces ont été installées.
- ✓ qu'aucune étape n'a été omise.
- ✓ d'avoir tous les outils que vous avez utilisés.
- ✓ que les caractéristiques du circuit d'alimentation correspondent à celles du lave-vaisselle, et qu'il est convenablement relié à la terre.

3.

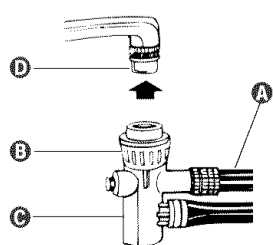

Turn on the hot water faucet until water is hot. Turn faucet off. Pull inlet/drain hose **A** from the storage compartment. Pull down on locking collar **B** and push hose connector **C** over end of faucet adapter **D**. It will snap into place. Release locking collar.

Abra la llave del agua caliente y espere hasta que el agua esté bien caliente. Cierre la llave. Saque la manguera de admisión/ desagüe **A** del compartimiento donde se guarda. Empuje hacia abajo el collar de bloqueo **B** y empuje el conector de la manguera **C** sobre el extremo del adaptador de la llave **D**. El conector calzará en su lugar con un chasquido. Suelte el collar de bloqueo.

Ouvrir le robinet d'eau chaude et attendre que l'eau soit chaude. Fermer le robinet. Tirer le tuyau d'arrivée/vidange **A** du compartiment de rangement. Tirer vers le bas sur le collet de blocage **B** tout en poussant le raccord **C** sur l'extrémité de l'adaptateur **D**. Il s'enclenchera. Relâcher le collet de blocage.

4.

⚠ WARNING



Electrical Shock Hazard
 Plug into a grounded 3 prong outlet.
 Do not remove ground prong.
 Do not use an adapter.
 Do not use an extension cord.
 Failure to follow these instructions can result in death, fire, or electrical shock.

⚠ ADVERTENCIA



Peligro de choque eléctrico
 Conéctelo en un tomacorriente con conexión a tierra con 3 terminales.
 No quite la terminal para conexión a tierra.
 No use adaptador.
 No use cable de extensión.
 No seguir estas instrucciones puede ocasionar la muerte, un incendio o un choque eléctrico.

⚠ AVERTISSEMENT



Risque de choc électrique
 Brancher sur une prise de courant à 3 alvéoles reliée à la terre.
 Ne pas enlever la broche de liaison à la terre.
 Ne pas utiliser un adaptateur.
 Ne pas utiliser un câble de rallonge.
 Le non-respect de ces instructions peut causer un décès, un incendie ou un choc électrique.

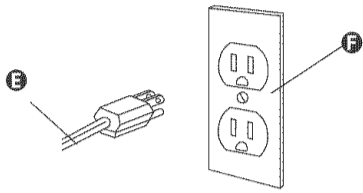

Pull power supply cord **E** from the storage compartment and plug it into the grounded outlet **F**.

Saque el cable eléctrico **E** del compartimiento donde se guarda y conéctelo en el tomacorriente puesto a tierra **F**.

Tirer le cordon d'alimentation **E** du compartiment de rangement et le brancher dans une prise **F** reliée à la terre.

5.

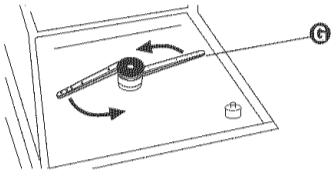

Open dishwasher door and spin the spray arm **G** to check for movement. Close and latch door.

Abra la puerta del lavavajillas y gire el brazo rociador **G** para verificar su movimiento. Cierre y asegure la puerta.

Ouvrir la porte du lave-vaisselle et faire tourner le bras gicleur **G** pour en vérifier le mouvement. Fermer la porte et l'enclencher.

6.

Turn hot water faucet to fully open position. Start dishwasher and allow it to complete a short cycle.

Abra completamente la llave del agua caliente. Ponga a funcionar la lavavajillas y deje que complete un ciclo corto.

Ouvrir complètement le robinet d'eau chaude. Mettre le lave-vaisselle en marche pour l'exécution d'un programme court complet.

7.

Check for leaks around the door and mounting gasket, and at the hose connection.

Verifique si hay filtración alrededor de la junta de montaje y de la puerta y en la conexión de la manguera.

S'assurer qu'il n'y a pas de fuite d'eau autour de la porte et du joint de montage, et au raccord du tuyau.

7

8.

At the end of the cycle, open dishwasher door and check that all water was drained from inside dishwasher.

Al final del ciclo, abra la puerta del lavavajillas y verifique que toda el agua haya salido del interior del lavavajillas.

À la fin du programme, ouvrir la porte du lave-vaisselle et s'assurer que toute l'eau a été évacuée de l'intérieur du lave-vaisselle.

9.

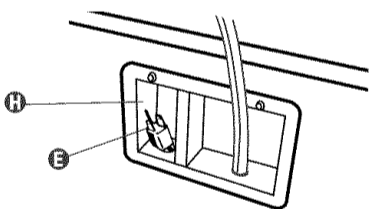

Unplug power supply cord **E** and insert cord into storage compartment **H**.

Desconecte el cable eléctrico **E** y guárdelo en su compartimiento **H**.

Débrancher le cordon d'alimentation **E** et l'insérer dans le compartiment de rangement **H**.

10.

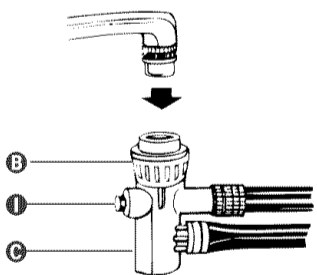

Turn water faucet off. Press bleeder button **I** on hose connector **C** to release water pressure. Pull down on locking collar **B** and hold while removing hose connector from faucet. Turn hose connector upside down and empty water from inside connector.

Cierre la llave del agua. Oprima el botón de purga **I** en el conector de la manguera **C** para aliviar la presión del agua. Tire hacia abajo del collar de bloqueo **B** y manténgalo en esa posición mientras quita el conector de manguera de la llave. Gire el conector hacia abajo y vierta toda el agua que quede dentro del conector.

Fermer le robinet. Appuyer sur le bouton de purge **I** du raccord **C** pour libérer la pression. Abaisser le collet de blocage **B** et le tenir tout en enlevant le raccord du robinet. Retourner le raccord pour vider l'eau à l'intérieur.

11.

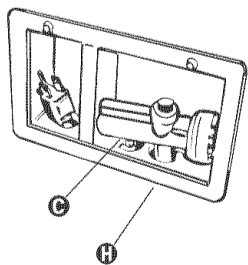

Insert inlet/drain hoses and hose connector **C** into storage compartment **H**.

Inserte las mangueras de admisión/desagüe y el conector de manguera **C** en el compartimiento donde se guardan **H**.

Insérer les tuyaux d'arrivée/vidange et le raccord **C** dans le compartiment de rangement **H**.

If dishwasher does not operate:

- ✓ Has the circuit breaker tripped or the house fuse blown?
- ✓ Is the door closed tightly and latched?
- ✓ Has the cycle been set correctly to start the dishwasher?
- ✓ Is the water turned on?

Si el lavavajillas no funciona:

- ✓ ¿Se ha disparado el disyuntor o quemado un fusible?
- ✓ ¿Está bien cerrada y asegurada la puerta?
- ✓ ¿Se ha fijado correctamente el ciclo para poner en marcha el lavavajillas?
- ✓ ¿Está abierta la llave del agua?

Si le lave-vaisselle ne fonctionne pas:

- ✓ Le disjoncteur s'est-il ouvert ou un fusible du circuit électrique d'alimentation est-il grillé?
- ✓ La porte est-elle bien fermée et enclenchée?
- ✓ Le bouton de réglage a-t-il été placé à la position correcte permettant la mise en marche du lave-vaisselle?
- ✓ Le robinet d'arrivée d'eau est-il ouvert?

8

Change door panel color

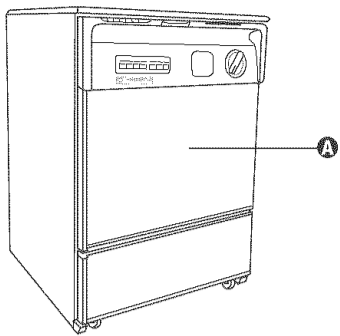

(For models so equipped.)

The opposite side of door panel **A** has a different color.

Cambio del color del panel de la puerta

(Para los modelos así equipados)

El lado opuesto del panel de la puerta **A** tiene un color diferente.

Changement de la couleur du panneau de porte

(Pour les modèles ainsi équipés)

Le côté opposé du panneau de porte **A** est d'une couleur différente.

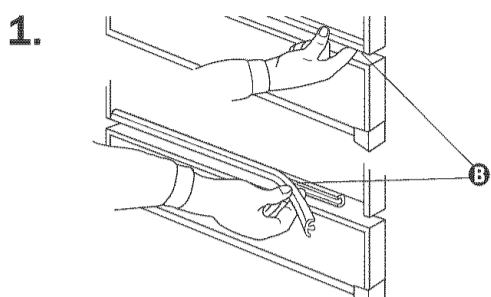

1. Insert finger under one end of retainer **B** and pull retainer towards you in a peeling action. Set retainer aside.

Inserte el dedo bajo un extremo del retenedor **B** y tire hacia usted como si estuviera despegando algo. Deje el retenedor a un lado.

Insérer le doigt sous une extrémité de la moulure de retenue **B**, puis tirer la moulure vers soi et la mettre de côté.

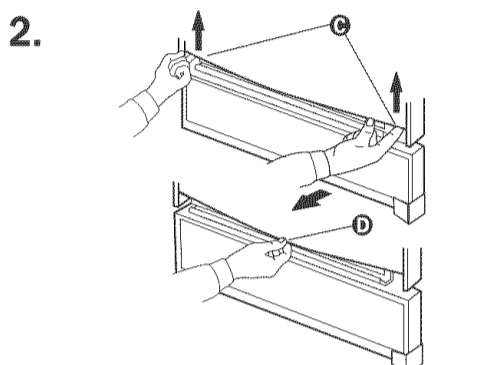

2. Lift door panel at outer edges **C**. Use one hand to bow bottom of panel **D**. Remove panel. Do not remove spacer.

Levante el panel de la puerta por los bordes exteriores **C**. Doble la parte inferior del panel **D** con una mano. Saque el panel. No saque el espaciador.

Soulever chaque extrémité **C** du panneau de porte. À l'aide d'une main, cintrer le bas du panneau **D**. Enlever le panneau. Ne pas enlever la plaque d'espacement.

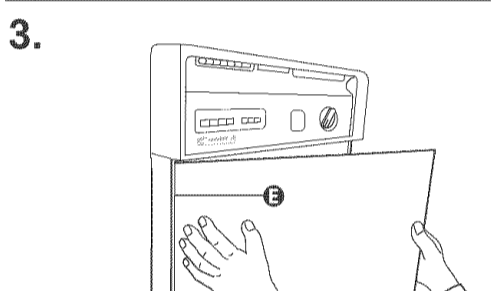

3. Insert one side of door panel, with desired color facing out, into one side of door frame **E**.

Inserte un lado del panel de la puerta, con el color deseado hacia afuera, en un lado del marco de la puerta **E**.

Insérer un côté du panneau de porte dans l'encadrement **E** de la porte, la couleur désirée étant orientée vers l'extérieur.

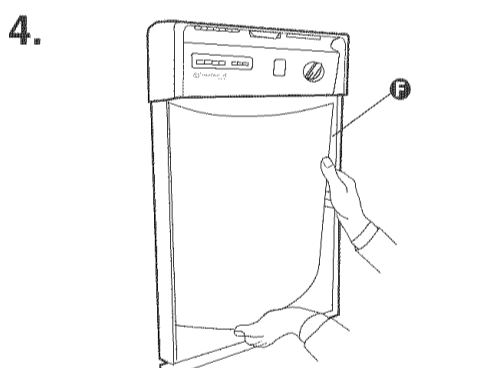

4. Bow door panel and insert other side of door panel into door frame **F**.

Doble el panel de la puerta e inserte el otro lado del panel en el marco de la puerta **F**.

Cintrer le panneau de porte et insérer l'autre côté dans l'encadrement **F** de la porte.

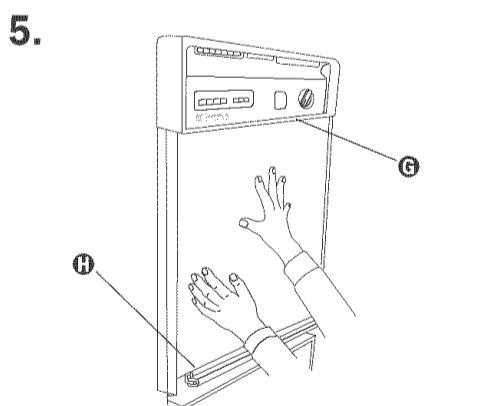

5. Push in on door panel near the top and slide panel and spacer up inside bottom of control console **G**, allowing panel to rest on channel **H** at bottom of door.

Empuje hacia adentro el panel de la puerta cerca de la parte superior y deslice el panel y el espaciador hacia arriba dentro de la parte inferior de la consola de control **G**, de modo que el panel descansa en la acanaladura **H** en la parte inferior de la puerta.

Pousser le panneau vers le haut et insérer le panneau et la plaque d'espacement dans la moulure inférieure du tableau de commande **G**, en faisant reposer le bas de la porte dans le profilé **H**.

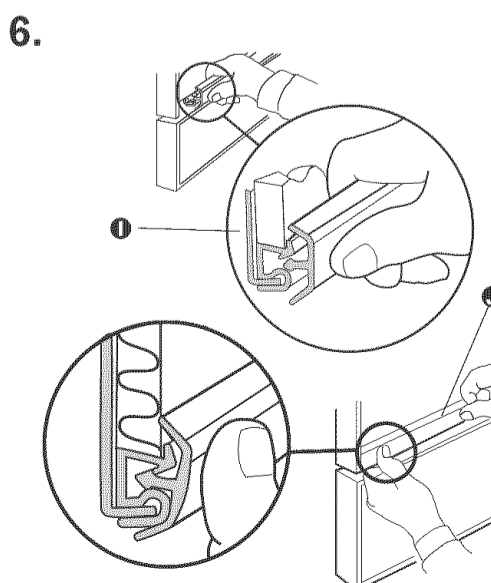

6. Snap one end of retainer into channel as shown **I**. Push inward while sliding thumb along full length of retainer **I**.

Inserte un extremo del retenedor en la acanaladura como se muestra **I**. Empuje hacia adentro mientras desliza el pulgar a todo lo largo del retenedor **I**.

Emboîter l'extrémité de la moulure de retenue dans le profilé tel qu'illustré **I**. Pousser en faisant glisser le pouce sur toute la longueur de la moulure de retenue **I**.