

**ENGLISH**

**Professional Manicure/Pedicure Set**  
Instruction for Use..... 2

**ESPAÑOL**

**Juego de manicura y pedicura profesional**  
Manual de instrucciones..... 10

**FRANÇAIS**

**Ensemble de manucure/pédicure professionnel**  
Mode d'emploi ..... 18

**READ THIS MANUAL COMPLETELY AND CAREFULLY  
BEFORE USING THIS PRODUCT**

Keep this manual in a safe location for future reference

**LEA TODO ESTE MANUAL CON ATENCIÓN ANTES DE USAR ESTE PRODUCTO**

Conserve este manual en un lugar seguro para consultarlo en el futuro

**LISEZ CE MODE D'EMPLOI COMPLÈTEMENT ET ATTENTIVEMENT AVANT  
D'UTILISER CE PRODUIT**

Conservez ce manuel en lieu sûr pour y faire référence ultérieurement

Distributed by/Distribuido por/

Distribué par :

Beurer North America LP

1 Oakwood Boulevard, Suite 255

Hollywood, FL 33020

USA

[www.shop-beurer.com](http://www.shop-beurer.com)



Questions or Comments? Call our US-based customer service toll free at 1-800-536-0366.



¿Preguntas o comentarios? Llame a nuestro servicio al cliente en Estados Unidos gratis al teléfono 1-800-536-0366.



Questions ou commentaires? Appelez gratuitement notre service clientèle situé aux États-Unis au 1-800-536-0366.

## Contents

1. IMPORTANT SAFETY NOTES .....	2	7. Care, Maintenance and Disposal .....	6
2. Introduction .....	3	8. Replacement Parts .....	7
3. Package Contents .....	3	9. Technical Specifications .....	7
4. Parts and Controls .....	4	10. FCC Compliance Information .....	7
5. To Charge .....	5	11. Warranty .....	8
6. To Use .....	5		

## SAVE THESE INSTRUCTIONS FOR FUTURE REFERENCE





If the instruction manual is damaged or if you no longer have the instruction manual in your possession, please contact customer service. See warranty for service contact.

## 1. IMPORTANT SAFETY NOTES

### Signs and symbols

Whenever used, the following signs identify safety and property damage messages and designate a level of hazard or seriousness.

**READ THIS ENTIRE MANUAL, THE SAFETY SECTION AND ALL INSTRUCTIONS AND WARNINGS COMPLETELY AND CAREFULLY BEFORE USING THIS PRODUCT. FOLLOW ALL SAFETY INSTRUCTIONS AND WARNINGS TO AVOID HAZARDOUS SITUATIONS AND TO MAKE CORRECT USE OF THIS PRODUCT.**

	This is the safety alert symbol. It alerts you to potential personal injury hazards. Obey all safety messages that follow this symbol to avoid possible injury or death.
 <b>WARNING</b>	Indicates a potentially hazardous situation, which, if not avoided, could result in death or serious injury.
 <b>CAUTION</b>	Indicates a potentially hazardous situation, which, if not avoided, may result in minor/moderate injury.
<b>NOTICE</b>	Addresses practices not related to personal injury, such as product and/or property damage.
	Polarity of d.c. power connector

### **WARNING**

- This instrument must be used only for the purpose for which it has been developed, and in the manner described in the instructions for use. Any improper use can be dangerous.
- The device is only for private use and is not intended for medical or commercial purposes.
- This device may be used by children over the age of 8 and by people with reduced physical, sensory or mental skills or a lack of experience or knowledge, provided that they are supervised or have been instructed on how to use the device safely, and are fully aware of the consequent risks of use.
- Children must not play with the device.
- Cleaning and user maintenance must not be performed by children unless supervised.
- Do not use on animals.
- Only use the device with the supplied accessories.

- Do not use the device if it shows signs of damage or does not function properly. In these cases, contact Customer Service.
- Do not open the device. Failure to comply invalidates the warranty. Do not adjust or repair the device yourself. Repairs must only be carried out by Customer Service or authorized suppliers.
- Switch off the instrument immediately in the event of malfunction.
- Check the results regularly during the treatment. It is particularly important for diabetics to do so as they have a lower sensitivity to pain and could injure themselves more easily. The attachments **9** **10** **11** **17** **18** which are included, are generally suitable for diabetics as they are only intended for use over larger areas and not spot treatment.
- In contrast, attachments **12** to **16** are less suitable for diabetics. Always work very carefully. If you have any doubts, consult your doctor.
- The device may heat up faster during prolonged, intensive use, for example when removing calluses on the feet. Allow the device to cool down for a relatively long time between individual applications to prevent skin burns. For your own safety, continuously check the heat generated by the device. This applies in particular to persons that are not as sensitive to heat as others.
- Keep packaging material away from children to avoid danger of suffocation.
- Do not use the device when bathing or showering. Do not store or keep the device in places from where it could fall into a bath or wash basin.
- Never immerse the device in water or other liquids.
- Hands must always be dry when using the device.
- Make sure that no hair can get caught in the rotating attachments when using the device. Use a hair tie for your safety.
- This device is intended only for the treatment of hands (manicure) and feet (pedicure).

## CAUTION

- Keep the device away from sources of heat.
- Never use the device under a blanket, pillow or cushion, etc.

## 2. Introduction

This manicure and pedicure device comes with high quality attachments. The attachments included are made with durable sapphire coating or polishing felt. Combined with continuously variable speed control and selectable rotation directions, professional quality foot and nail care is possible. All attachments can be easily stored into the storage case. The integrated LED creates ideal lighting conditions during use.

## 3. Package Contents

- 1 x Manicure and pedicure device
- 10 x High-quality attachments made from sapphire and felt
- 1 x Protective cap for nail dust
- 1 x USB C cable
- 1 x Charging and Storage case
- 1 x Instruction Manual

## 4. Parts and Controls

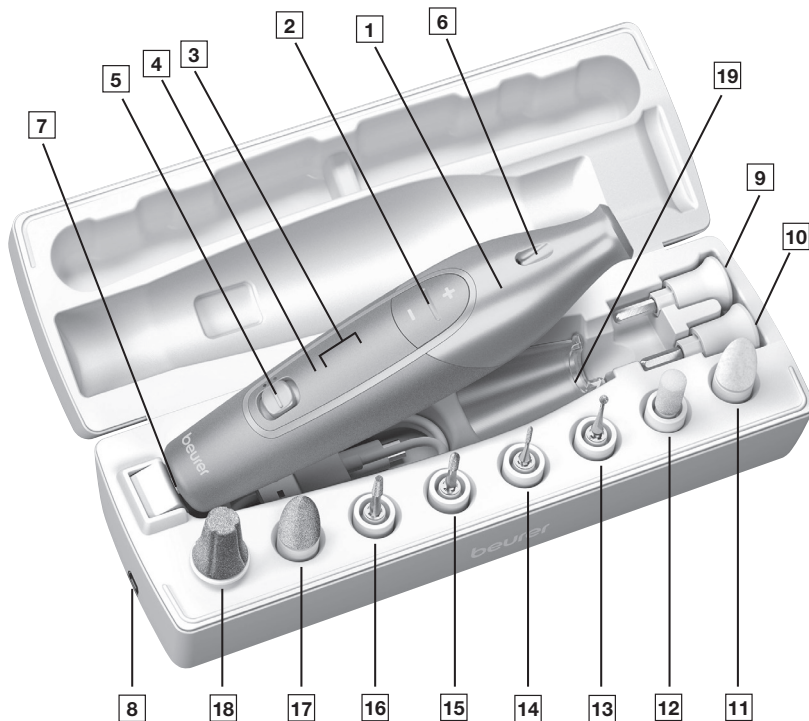

1. Manicure/Pedicure Device
2. Speed Control Buttons
3. Speed Setting Display
4. LED Display for Direction of Rotation (red for anti-clockwise rotation; green for clockwise rotation)
5. Power/Rotation Direction Switch and OFF position
6. LED light
7. USB C Connection (device)
8. USB C Connection (charging and storage case)
9. Fine-Grain Sapphire Wheel
10. Coarse-Grain Sapphire Wheel
11. Felt Cone
12. Crystal Callus File
13. Round Sapphire Cutter
14. Nail Cutter
15. Pointed Grinder
16. Cylindrical Grinder
17. Sapphire Cone
18. Sapphire Rasp
19. Protective Nail Dust Cap

## 5. To Charge

1. Charge the device for about three hours before use. You can either charge the device directly via the USB C connection on the device **7** or via the USB C connection on the charging and storage case **8**.
2. Connect the USB C power cord to an AC Power Adapter (not included) and plug the adapter into an electrical outlet or connect the USB C power cord to a device with a suitable interface. When doing so, the device must be shut off. If the device is switched on, it cannot be charged.
3. Three blue LEDs will blink, indicating that the battery is charging. When all three LEDs illuminate steadily, the battery is fully charged.

A full charge will last for about two hours of operation.



## 6. To Use









1. Select an attachment and push it gently onto the device spindle until it clicks into place. To remove, pull the attachment and device apart.
2. Switch the device on by sliding the power switch back for a counterclockwise rotation (LED lights up red) or forward for clockwise rotation (LED lights up green). Blue LEDs will illuminate depending on the selected speed. Press the plus (+) or minus (-) button to select an RPM speed. Start every application at low speed and increase only as required.
3. File and cutting attachments are coated with sapphire crystals to ensure long life. Do not exert heavy pressure and always guide the attachments carefully in circular movements slowly over the parts to be treated. Always work from the outside of a nail toward the tip.
4. Attachments will not be as effective on soft or wet skin; do not use during or immediately after bathing or showering.
5. In order to retain the skin's natural protection, do not remove all the callused skin.
6. Always ensure that the spindle can rotate freely. It must never be permanently jammed; otherwise, the instrument may overheat and become damaged.
7. Check the results during treatment. This is particularly important for diabetics, since their hands and feet are less sensitive.
8. After every use, apply moisturizing cream to the parts treated.

**NOTE:** The device switches off if an attachment is prevented from moving for approx. 3 seconds during use. To restart the device, switch it briefly off and then on again.

## Attachments

Since the attachments are high quality and improper use can lead to injury, handle the attachments carefully. Use extra caution when operating the device at high speeds. The following attachments are included:

	<b>Fine-Grain Sapphire Wheel <b>9</b></b> Files and treats nails. Only the inner wheel rotates, while the outer support is stationary. This enables precise filing of the nails without the risk of burning the skin.
	<b>Coarse-Grain Sapphire Wheel <b>10</b></b> Files and treats nails. Quickly removes large areas of the nail, so use with caution.
	<b>Felt Cone <b>11</b></b> Smoothens and polishes nails after filing and cleans nail surfaces. Always use circular movements and do not allow the felt cone to remain in one place.

	<p><b>Crystal Callus File</b> <sup>12</sup></p> <p>Coarse crystal callus attachment to quickly remove thick hard skin or large calluses on the sole of the foot and heel.</p>
	<p><b>Round Sapphire Cutter</b> <sup>13</sup></p> <p>Suitable for removing corns. Take care to remove the corn slowly, layer by layer to prevent damage to the healthy skin beneath.</p>
	<p><b>Nail Cutter</b> <sup>14</sup></p> <p>Suitable for exposing ingrown nails and removing dead nail parts. When using this attachment, use at a low speed.</p>
	<p><b>Pointed Grinder</b> <sup>15</sup></p> <p>Removes ingrown nails. Carefully guide the pointed grinder to the part to be treated and remove parts of the nail as necessary.</p>
	<p><b>Cylindrical Grinder</b> <sup>16</sup></p> <p>Grinds and smoothens toenails. Apply the milling cutter horizontally to the nail surface and remove the unwanted toenail layer using slow circular movements.</p>
	<p><b>Sapphire Cone</b> <sup>17</sup></p> <p>Removes dry skin and calluses from feet and manicures toenails.</p>
	<p><b>Sapphire Rasp</b> <sup>18</sup></p> <p>Fast removal of thick or large calluses on the feet. Intended for use on large areas.</p>
	<p><b>Protective Nail Dust Cap</b> <sup>19</sup></p> <p>Keeps nail dust and skin cells under control.</p>

Always check results regularly during treatment. As soon as the application becomes unpleasant, stop the treatment.

## 7. Care, Maintenance and Disposal

- Never clean device while charging.
- Never submerge the device or USB C cable in water or other liquids.
- Clean the device with a slightly moistened cloth. You can also moisten the cloth with a mild detergent.
- If necessary, attachments can be cleaned with a cloth or brush moistened with isopropyl alcohol. Dry them carefully afterwards.
- Keep water out of the device. If water does contact the device, let it dry thoroughly before using.
- Do not use harsh chemicals or abrasive cleaners on the device.
- Never immerse the device or power adapter in water or other liquids.

### Disposal

Observe the local regulations for material disposal. Dispose of the device in accordance with local regulations. If you have any questions, please contact the local authorities responsible for waste disposal.

## 8. Replacement Parts

Replacement parts are available from Customer Service. Please state the corresponding order number.

Designation	Item number and/or order number
<b>Attachment set</b> (includes the following attachments) 1 Fine-Grain Sapphire Wheel 1 Coarse-Grain Sapphire Wheel 1 Felt Cone 1 Crystal Callus File 1 Round Sapphire Cutter 1 Nail Cutter 1 Pointed Grinder 1 Cylindrical Grinder 1 Sapphire Cone 1 Sapphire Rasp 1 Protective Nail Dust Cap	572.16

## 9. Technical Specifications

Type	MP 84 black
Art. No.	103.27
Power Supply	Input: 5.0 VDC 1.0 A; 5.0 W
3 Speeds	3,200 rpm $\pm$ 15% / 3,800 rpm $\pm$ 15% / 4,400 rpm $\pm$ 15%
Dimensions	Case: 8.77 x 2.91 x 2.65 inches (223 x 74 x 67.5 mm) Device: 6.1 x 1.47 x 1.5 inches (155 x 37.4 x 38.3mm)
Weight	Device: 4.76 oz (135 g) Case weight including accessories: 10.93 oz (310 g)

## 10. FCC Compliance Information

Professional Manicure/Pedicure Set MP 84

Responsible Party U.S. Contact Information:

Beurer North America LP

1 Oakwood Boulevard, Suite 255

Hollywood, FL 33020

United States

1-800-536-0366

info@beurer.com

### FCC Compliance Statement

This device complies with Part 15 of the FCC Rules. Operation is subject to the following two conditions: (1) this device may not cause harmful interference, and (2) this device must accept any interference received, including interference that may cause undesired operation.

Changes or modifications not expressly approved by the party responsible for compliance could void the user's authority to operate the equipment.

NOTE: This equipment has been tested and found to comply with the limits for a Class B digital device, pursuant to Part 15 of the FCC Rules. These limits are designed to provide reasonable protection against harmful interference in a residential installation. This equipment generates, uses and can radiate radio frequency energy and, if not installed and used in accordance with the instructions, may cause harmful interference to radio communications. However, there is no guarantee that interference will not occur in a particular installation. If this equipment does cause harmful interference to radio or television reception,

which can be determined by turning the equipment off and on, the user is encouraged to try to correct the interference by one or more of the following measures:

- Reorient or relocate the receiving antenna.
- Increase the separation between the equipment and receiver.
- Connect the equipment into an outlet on a circuit different from that to which the receiver is connected.
- Consult the dealer or an experienced radio/TV technician for help.

## 11. Warranty

### Limited Lifetime Warranty For Original Purchaser

Your Beurer Professional Manicure/Pedicure Set, model MP 84, is warranted to be free from defects in materials and workmanship for the life of the product under normal conditions of intended use and service. This warranty extends only to the original retail purchaser and does not extend to retailers or subsequent owners.

We will, at our option, repair or replace the Beurer Professional Manicure/Pedicure Set, model MP 84, without additional charge, for any part or parts covered by these written warranties. No refunds will be given. Repair or replacement is our only responsibility and your only remedy under this written warranty. If replacement parts for defective materials are not available, Beurer reserves the right to make product substitutions in lieu of repair or replacement.

For warranty service contact our customer service department at 1-800-536-0366 or at [info@beurer.com](mailto:info@beurer.com) to provide a description of the problem. If the problem is deemed to be within the scope of the limited lifetime warranty, you will be asked to mail the product at your costs in its original package with proof of purchase, your name, address and phone number. If the problem is not deemed to be within the scope of the limited lifetime warranty, we will provide a quotation for repair respectively replacement and return shipping fee.

This warranty does not cover damage caused by misuse or abuse; accident; the attachment of unauthorized accessory; alteration to the product; improper installation; misapplication; lack of reasonable care with respect to the product; unauthorized repairs or modifications; improper use of electrical/power supply; old worn batteries; normal wear; loss of power; dropped product; malfunction or damage of an operating part as a result of failure to comply with instructions for use or to provide manufacturer's recommended maintenance; transit damage; theft; neglect; vandalism; or environmental conditions; loss of use during the period the product is at a repair facility or otherwise awaiting parts or repair; or any other conditions whatsoever that are beyond the control of Beurer. This warranty is void if the product is ever used in a commercial or business environment. The maximum liability of Beurer under this warranty is limited to the purchase price actually paid by the customer for the product covered by the warranty, as confirmed by proof of purchase, regardless of the amount of any other direct or indirect damage suffered by the customer.

This warranty is effective only if the product is purchased and operated in the country in which the product is purchased. A product that requires modifications or adaptation to enable it to operate in any other country than the country for which it was designed, manufactured, approved and/or authorized, or repair of products damaged by these modifications is not covered under this warranty.

**THE WARRANTY PROVIDED HEREIN SHALL BE THE SOLE AND EXCLUSIVE WARRANTY. ANY IMPLIED WARRANTIES, OBLIGATIONS, OR LIABILITIES, INCLUDING BUT NOT LIMITED TO THE IMPLIED WARRANTY OF MERCHANTABILITY AND FITNESS FOR A PARTICULAR PURPOSE, ARE LIMITED IN DURATION TO THE DURATION OF THIS APPLICABLE WRITTEN WARRANTY.** Some states do not allow limitations on how long an implied warranty lasts, so the above limitations may not apply to you.

**IN NO EVENT SHALL BEURER BE LIABLE FOR ANY SPECIAL, INCIDENTAL, INDIRECT OR CON-**

**SEQUENTIAL DAMAGES FOR BREACH OF THIS OR ANY OTHER WARRANTY, EXPRESS, IMPLIED OR ANY OTHER THEORY OF LIABILITY, WHATSOEVER.** Some states do not allow the exclusion or limitation of special, incidental, or consequential damages, so the above limitation may not apply to you. Beurer does not authorize anyone, including, but not limited to, retailers, the subsequent consumer purchaser of the product from a retailer or remote purchaser, to obligate Beurer in any way beyond the terms set forth herein.

This warranty does not extend to the purchase of opened, used, repaired, repackaged and/or resealed products, including but not limited to sale of such products on Internet auction sites and/or products by surplus or bulk resellers. Any and all warranties or guarantees shall immediately cease and terminate in connection with any products or parts thereof which are repaired, replaced, altered, or modified, without the prior explicitly written consent of Beurer.

This warranty gives you specific legal rights, and you may also have other rights which may vary from state to state.

For more information regarding our product line in the USA, please visit: [www.beurer.com](http://www.beurer.com)

Distributed by:  
Beurer North America LP  
1 Oakwood Boulevard, Suite 255  
Hollywood, FL 33020  
USA  
[www.shop-beurer.com](http://www.shop-beurer.com)

Questions or comments? Call our US-based customer service toll free at 1-800-536-0366.

Assembled in China

## Índice

1. NOTAS IMPORTANTES DE SEGURIDAD.....	10	7. Cuidado, mantenimiento y eliminación .....	14
2. Introducción .....	11	8. Piezas de repuesto .....	15
3. Contenido del empaque.....	11	9. Especificaciones técnicas .....	15
4. Partes y controles.....	12	10. Información sobre conformidad con la FCC .....	15
5. Carga .....	13	11. Garantía .....	16
6. Uso .....	13		

## CONSERVE ESTAS INSTRUCCIONES PARA PODER CONSULTARLAS EN EL FUTURO





Si el manual de instrucciones está dañado o si ya no lo tiene, llame al servicio al cliente. En la garantía encontrará la información de contacto del servicio.

## 1. NOTAS IMPORTANTES DE SEGURIDAD

### Signos y símbolos

Siempre que se usan, estos signos identifican mensajes de seguridad y de daños materiales, indicando el nivel de gravedad del peligro.

**LEA TODO ESTE MANUAL, LA SECCIÓN DE SEGURIDAD Y TODAS LAS INSTRUCCIONES Y ADVERTENCIAS CON ATENCIÓN ANTES DE USAR ESTE PRODUCTO. SIGA TODAS LAS INSTRUCCIONES Y ADVERTENCIAS DE SEGURIDAD PARA EVITAR SITUACIONES PELIGROSAS Y PARA USAR CORRECTAMENTE ESTE PRODUCTO.**

	Este es el símbolo de advertencia de seguridad. Le advierte sobre los posibles riesgos de lesiones personales. Obedezca todos los mensajes de seguridad que siguen a este símbolo para evitar posibles lesiones o la muerte.
 <b>ADVERTENCIA</b>	Indica una situación potencialmente peligrosa que, de no evitarse, podría causar la muerte o una lesión grave.
 <b>PRECAUCIÓN</b>	Indica una situación potencialmente peligrosa que, si no se evita, podría causar una lesión leve o moderada.
<b>AVISO</b>	Se refiere a prácticas que no están relacionadas con lesiones, como es el caso de daños al producto o daños materiales.
	Polaridad del conector de alimentación de CC

### **ADVERTENCIA**

- Este dispositivo debe usarse solamente para el propósito para el que fue diseñado y en la forma descrita en las instrucciones de uso. Todo uso indebido puede ser peligroso.
- El dispositivo es solo para uso particular y no debe usarse con fines médicos ni comerciales.
- Este dispositivo puede ser usado por niños mayores de ocho años, por personas con facultades físicas, sensoriales o mentales limitadas y por personas con falta de experiencia o conocimientos, siempre que estén supervisadas o hayan sido instruidas acerca de cómo usar el dispositivo con seguridad y sean plenamente conscientes de los riesgos que ello conlleva.
- Los niños no deben jugar con el dispositivo.

- Las tareas de limpieza y mantenimiento por parte del usuario no deben ser realizadas por niños a menos que lo hagan bajo supervisión.
- No lo use en animales.
- Use este dispositivo únicamente con los accesorios incluidos.
- No use el dispositivo si muestra signos de daño o si no funciona correctamente. En estos casos, llame al servicio al cliente.
- No abra el dispositivo. Si lo hace, la garantía quedará anulada. No ajuste ni repare el dispositivo por sí mismo. Las reparaciones solo deben realizarlas el servicio al cliente o los distribuidores autorizados.
- Apague el dispositivo inmediatamente en caso de mal funcionamiento.
- Compruebe los resultados periódicamente durante el tratamiento. Hacer eso es especialmente importante para los diabéticos, que tienen una menor sensibilidad al dolor y podrían lesionarse más fácilmente. Los adaptadores **9** **10** **11** **17** **18** incluidos son generalmente adecuados para diabéticos, ya que solo están diseñados para su uso en áreas más grandes y no para el tratamiento puntual.
- Por el contrario, los accesorios de **12** a **16** son menos adecuados para diabéticos. Trabaje siempre con mucho cuidado. Si tiene dudas, póngase en contacto con su médico.
- El dispositivo puede calentarse más rápido durante un uso prolongado e intensivo, por ejemplo, al retirar callos de los pies. Deje que el dispositivo se enfríe durante un tiempo relativamente largo entre cada aplicación para evitar quemaduras en la piel. Por su propia seguridad, compruebe continuamente el calor generado por el dispositivo. Esto se aplica especialmente a las personas que no son tan sensibles al calor como otras.
- Mantenga el material de empaque fuera del alcance de los niños por el peligro de asfixia que conlleva.
- No use el dispositivo cuando se bañe en tina o regadera. No guarde el dispositivo en lugares desde donde pueda caerse en un bañera o lavamanos.
- Nunca sumerja el dispositivo en agua ni en otros líquidos.
- Las manos siempre deben estar secas cuando use el dispositivo.
- Asegúrese de que el cabello no pueda quedar atrapado en las partes giratorias del dispositivo. Recójase el cabello para su seguridad.
- Este dispositivo está diseñado solamente para el tratamiento de las manos (manicura) y pies (pedicura).

## PRECAUCIÓN

- Mantenga el dispositivo alejado de las fuentes de calor.
- No utilice nunca el dispositivo debajo de una manta, almohada, cojín, etc.

## 2. Introducción

Este juego de manicura y pedicura viene con accesorios de alta calidad. Los accesorios incluidos están hechos de recubrimiento de zafiro y fieltro de pulido durables. El cuidado de calidad profesional de pies y uñas es posible gracias al control de velocidad continuamente variable y direcciones de rotación seleccionables. Todos los accesorios pueden guardarse fácilmente en la bolsa de almacenamiento. El LED integrado crea condiciones de iluminación ideales durante el uso.

## 3. Contenido del empaque

- 1 dispositivo para manicura y pedicura
- 10 accesorios de alta calidad hechos de zafiro y fieltro
- 1 tapa protectora para el polvo de uñas
- 1 cable USB C
- 1 estuche de carga y almacenamiento
- 1 manual de instrucciones

## 4. Partes y controles

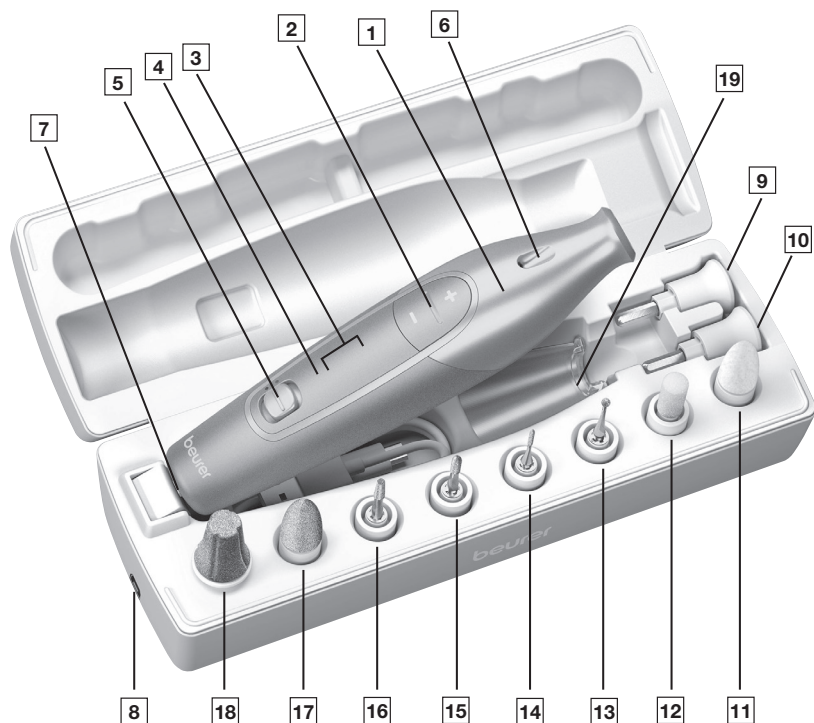

1. Dispositivo para manicura/pedicura
2. Botones de control de velocidad
3. Indicador del ajuste de velocidad
4. Indicador LED del sentido de giro (rojo para el giro en sentido contrario a las agujas del reloj y verde para el giro en sentido de las agujas del reloj)
5. Interruptor de dirección de giro/encendido y posición OFF
6. Luz LED
7. Conexión USB C (dispositivo)
8. Conexión USB C (estuche de carga y almacenamiento)
9. Disco de zafiro de grano fino
10. Disco de zafiro de grano grueso
11. Cono de fieltro
12. Lima de cristal para callos
13. Fresa de zafiro redonda
14. Cortador de uñas
15. Pulidor en punta
16. Pulidor cilíndrico
17. Cono de zafiro
18. Escofina de zafiro
19. Tapa protectora para el polvo de uñas

## 5. Carga

1. Cargue el dispositivo durante unas tres horas antes de usarlo. Puede cargar el dispositivo directamente a través de la conexión USB C del dispositivo [7] o a través de la conexión USB C del estuche de carga y almacenamiento [8].
2. Conecte el cable de alimentación USB C a un adaptador de corriente alterna (no incluido) y enchufe el adaptador a una toma de corriente o conecte el cable de alimentación USB C a un dispositivo con una interfaz adecuada. Al hacerlo, el dispositivo debe estar apagado. Si el dispositivo está encendido, no se puede cargar.
3. Tres LED azules parpadearán, indicando que la batería se está cargando. Cuando la batería esté totalmente cargada, el LED azul se iluminará de modo constante.

La carga completa durará aproximadamente dos horas.

## 6. Uso



1. Seleccione un accesorio y empújelo con cuidado sobre el manguito del dispositivo hasta que haga clic en su lugar. Para retirarlo, jale el accesorio del dispositivo.
2. Encienda el dispositivo deslizando el interruptor de encendido hacia atrás para girarlo en sentido contrario al de las agujas del reloj (el LED se ilumina color rojo) o hacia delante para girarlo en el sentido de las agujas del reloj (el LED se ilumina color verde). Los LED azules se iluminarán en función de la velocidad seleccionada. Presione el botón más (+) o menos (-) para seleccionar las RPM. Inicie cada aplicación a velocidad baja y aumente solamente según se requiera.
3. Las limas y los accesorios de corte están recubiertos con cristales de zafiro para garantizar una larga vida útil. No ejerza demasiada presión y siempre guíe los accesorios con cuidado en movimientos circulares lentamente sobre las partes a ser tratadas. Trabaje siempre de la parte externa de la uña hacia la punta.
4. Los accesorios no serán tan eficaces sobre la piel suave o húmeda; no los utilice durante o inmediatamente después del baño o la ducha.
5. Con el fin de conservar la protección natural de la piel, no elimine por completo la piel con callosidad.
6. Asegúrese siempre de que el manguito gire libremente. Nunca debe estar atascado continuamente; de lo contrario, el dispositivo podría sobrecalentarse y dañarse.
7. Compruebe los resultados durante el tratamiento. Esto es particularmente importante para diabéticos, ya que sus manos y pies son menos sensibles.
8. Después de cada uso, aplique crema humectante en las partes tratadas.



**NOTA:** El dispositivo se apaga si se impide que un accesorio se mueva durante aproximadamente 3 segundos durante el uso.

Para reiniciar el dispositivo, apáguelo por un momento y vuelva a encenderlo.

## Accesorios

Puesto que los accesorios son de alta calidad y el uso indebido puede resultar en lesiones, manéjelos con cuidado. Tenga precaución extra cuando use el dispositivo a altas velocidades. Se incluyen los siguientes accesorios:

	<b>Disco de zafiro de grano fino [9]</b> Lima y trata las uñas. Solamente el disco interno gira. El soporte externo permanece fijo. Esto permite el limado preciso de las uñas sin riesgo de quemar la piel.
	<b>Disco de zafiro de grano grueso [10]</b> Lima y trata las uñas. Remueve rápidamente grandes superficies de uña, por eso debe usarse con precaución.

	<p><b>Cono de fieltro</b> 11</p> <p>Alisa y pule las uñas después de limarlas y limpia la superficie de las uñas. Realice siempre movimientos circulares y no permita que el cono de fieltro permanezca en un solo lugar.</p>
	<p><b>Lima de cristal para callos</b> 12</p> <p>Accesorio grueso de cristal para callos que elimina rápidamente la piel dura y gruesa o las callosidades grandes en la planta del pie y el talón.</p>
	<p><b>Fresa de zafiro redonda</b> 13</p> <p>Adecuada para la extracción de callos. Asegúrese de retirar el callo poco a poco, capa por capa, para evitar dañar la piel sana que se encuentra debajo.</p>
	<p><b>Cortador de uñas</b> 14</p> <p>Adecuado para exponer las uñas encarnadas y retirar las partes muertas de las uñas. Cuando utilice este accesorio, hágalo a baja velocidad.</p>
	<p><b>Pulidor en punta</b> 15</p> <p>Remueve las uñas encarnadas. Guíe con cuidado el pulidor puntiagudo hacia la parte a ser tratada y remueva partes de la uña según sea necesario.</p>
	<p><b>Pulidor cilíndrico</b> 16</p> <p>Pule y alisa las uñas de los pies. Aplique la fresa horizontalmente a la superficie de la uña y remueva la capa no deseada de la uña del pie con movimientos circulares.</p>
	<p><b>Cono de zafiro</b> 17</p> <p>Remueve la piel seca y callos de los pies y realiza la manicura de las uñas de los pies.</p>
	<p><b>Escofina de zafiro</b> 18</p> <p>Remoción rápida de callos gruesos o grandes de los pies. Diseñado para usarse en áreas grandes.</p>
	<p><b>Tapa protectora para el polvo de uñas</b> 19</p> <p>Mantiene el polvo de las uñas y las células de la piel bajo control.</p>

Siempre compruebe los resultados periódicamente durante el tratamiento. Tan pronto como la aplicación se vuelva desagradable, detenga el tratamiento.

## 7. Cuidado, mantenimiento y eliminación

- No limpie nunca el dispositivo durante la carga.
- Nunca sumerja el dispositivo o el cable USB C en agua u otros líquidos.
- Limpie el dispositivo con un paño ligeramente humedecido. También puede humedecer la tela con un detergente suave.
- Si es necesario, los accesorios pueden limpiarse con una tela o cepillo humedecidos con alcohol isopropílico. Séquelos con cuidado al finalizar.
- Evite que entre agua en el dispositivo. Si el agua entra en contacto con el dispositivo, déjelo secar completamente antes de usarlo.

- No use químicos agresivos ni limpiadores abrasivos en el dispositivo.
- Nunca sumerja el dispositivo o el adaptador de corriente en agua ni en otros líquidos.

## Eliminación

Respete las normas locales para la eliminación de materiales. Elimine el dispositivo de acuerdo con las normas locales. Si tiene alguna pregunta, consulte a las autoridades locales responsables de la eliminación de residuos.

## 8. Piezas de repuesto

En servicio al cliente puede encontrar piezas de repuesto. Indique el número de orden correspondiente.

Nombre del artículo	Número de artículo o de pedido
Juego de accesorios (incluye los siguientes accesorios)	572.16
1 disco de zafiro de grano fino	
1 disco de zafiro de grano grueso	
1 cono de fieltro	
1 lima de cristal para callos	
1 fresa de zafiro redonda	
1 cortador de uñas	
1 pulidor en punta	
1 pulidor cilíndrico	
1 cono de zafiro	
1 escofina de zafiro	
1 tapa protectora para el polvo de uñas	

## 9. Especificaciones técnicas

Tipo	MP 84 black
N.º de artículo	103.27
Alimentación	Entrada: 5.0 VDC 1.0 A; 5.0 W
3 velocidades	3.200 rpm $\pm$ 15 % / 3.800 rpm $\pm$ 15 % / 4.400 rpm $\pm$ 15 %
Dimensiones	Estuche: 8.77 x 2.91 x 2.65 pulgadas (223 x 74 x 67.5 mm) Dispositivo: 6.1 x 1.47 x 1.5 pulgadas (155 x 37.4 x 38.3 mm)
Peso	Dispositivo: 4.76 oz (135 g) Peso del estuche con accesorios incluidos: 10.93 oz (310 g)

## 10. Información sobre conformidad con la FCC

Juego de manicura/pedicura profesional MP 84

Parte responsable – Información de contacto en Estados Unidos:

Beurer North America LP

1 Oakwood Boulevard, Suite 255

Hollywood, FL 33020

Estados Unidos

1-800-536-0366

info@beurer.com

### Declaración de conformidad con la FCC

Este dispositivo cumple con la parte 15 de las Reglas de la FCC. Su funcionamiento está sujeto a las dos condiciones siguientes: (1) este dispositivo no debe causar interferencia dañina, y (2) este dispositivo debe aceptar cualquier interferencia recibida, incluyendo interferencia que podría provocar un funcionamiento no deseado.

Los cambios o modificaciones que la parte responsable del cumplimiento no apruebe expresamente podrían anular la autoridad del usuario para operar el equipo.

NOTA: Este equipo ha sido probado y se determinó que cumple con los límites para los dispositivos digitales Clase B, de acuerdo con la parte 15 de las reglas de la FCC. Estos límites sirven para proporcionar protección razonable contra la interferencia dañina en instalaciones residenciales. Este equipo genera, usa y puede emitir energía de radiofrecuencia y, si no se instala o se usa de acuerdo con las instrucciones, puede causar interferencias dañinas a las comunicaciones de radio. Sin embargo, no hay garantía de que no se producirán interferencias en una instalación en particular. Si este equipo efectivamente causa interferencias dañinas a la recepción de radio o televisión, lo cual puede determinarse al apagar y encender el equipo, se recomienda al usuario que intente corregir las interferencias mediante una o más de las siguientes medidas:

- Reorientar o cambiar de lugar la antena receptora.
- Aumentar la distancia entre el equipo y el receptor.
- Conectar el equipo a una toma de un circuito diferente a aquel donde está conectado el receptor.
- Consultar al distribuidor o a un técnico con experiencia en radio y televisión, en caso de necesitar ayuda.

## 11. Garantía

### Garantía limitada de por vida del comprador original

Su juego de manicura y pedicura profesional de Beurer, modelo MP 84, está garantizado de estar libre de defectos en los materiales y mano de obra durante toda la vida útil del producto bajo las condiciones normales de uso y servicio propuestas. Esta garantía se aplica solamente al comprador original y no se extiende a vendedores minoristas o propietarios subsecuentes.

A nuestra discreción, repararemos o reemplazaremos el juego de manicura y pedicura profesional de Beurer, modelo MP 84, sin cargo adicional, por cualquier parte o partes cubiertas por esta garantía escrita. No se harán reembolsos. La reparación o reemplazo es nuestra única responsabilidad y el único recurso con que usted cuenta según esta garantía escrita. Si no hay partes de repuesto disponibles para los materiales defectuosos, Beurer se reserva el derecho de hacer sustituciones del producto en lugar de la reparación o reemplazo.

Para obtener el servicio de garantía, llame a nuestro departamento de servicio al cliente al teléfono 1-800-536-0366 o escriba a [info@beurer.com](mailto:info@beurer.com) para describir el problema. Si se considera que el problema está dentro del alcance de la garantía limitada de por vida, se le pedirá que envíe el producto, a su cargo, en su empaque original con el comprobante de compra, su nombre, domicilio y número telefónico. Si se considera que el problema no está cubierto por la garantía limitada de por vida, le enviaremos una cotización para la reparación o reemplazo, así como del costo del transporte.

Esta garantía no cubre daños causados por mal uso o abuso; accidente; conexión de accesorios no autorizados; alteración del producto; instalación incorrecta; aplicación errónea; falta de cuidado razonable con respecto al producto; reparaciones o modificaciones no autorizadas; uso indebido de alimentación o energía eléctrica; baterías usadas desgastadas; desgaste normal; falta de potencia; producto que sufrió una caída; mal funcionamiento o daño de una parte operativa por no cumplir con las instrucciones de uso o no proporcionar el mantenimiento recomendado por el fabricante; daño en el transporte; robo; negligencia; vandalismo; condiciones ambientales; pérdida del uso durante el periodo en que el producto esté en una instalación de reparación o en espera de partes o reparación por otra causa; o cualquier condición de otro tipo que esté fuera del control de Beurer. Esta garantía se anula si el producto se usa alguna vez en un ambiente comercial o empresarial. La máxima responsabilidad de Beurer según esta garantía se limita al precio de compra que el cliente haya pagado realmente por el producto cubierto por la garantía, según se confirme mediante prueba de compra, independientemente del monto de cualquier otro daño directo o indirecto que sufra el cliente.

Esta garantía es efectiva solamente si el producto se usa en el país en el que se compró. Un producto que requiera modificaciones o adaptaciones para que pueda funcionar en cualquier otro país que no sea

el país para el cual fue diseñado, fabricado, aprobado o autorizado, así como la reparación de productos dañados debido a esas modificaciones, no está cubierto por esta garantía.

**LA GARANTÍA AQUÍ PROPORCIONADA SERÁ LA GARANTÍA ÚNICA Y EXCLUSIVA. CUALESQUIERA GARANTÍAS, OBLIGACIONES O RESPONSABILIDADES IMPLÍCITAS, INCLUIDAS, PERO NO LIMITADAS A, LA GARANTÍA IMPLÍCITA DE COMERCIABILIDAD E IDONEIDAD PARA UN PROPÓSITO EN PARTICULAR, ESTÁN LIMITADAS EN CUANTO A DURACIÓN A LA DURACIÓN DE ESTA GARANTÍA ESCRITA APLICABLE.** Algunas jurisdicciones no permiten limitaciones acerca de la duración de una garantía implícita, de manera que las limitaciones anteriores podrían no ser aplicables para usted.

**EN NINGÚN CASO BEURER SERÁ RESPONSABLE DE NINGÚN DAÑO ESPECIAL, INCIDENTAL, INDIRECTO O CONSECUENTE POR INCUMPLIMIENTO DE ESTA O DE CUALQUIER OTRA GARANTÍA, EXPRESA, IMPLÍCITA O DERIVADA DE CUALQUIER OTRA TEORÍA DE LA RESPONSABILIDAD.** Algunas jurisdicciones no permiten la exclusión o la limitación de los daños especiales, incidentales o consecuentes, de manera que la limitación anterior podría no ser aplicable para usted.

Beurer no autoriza a ninguna persona, incluyendo, entre otros, vendedores minoristas, el comprador consumidor posterior del producto de un vendedor minorista o comprador remoto, a responsabilizar a Beurer de cualquier forma más allá de los términos establecidos en la presente.

Esta garantía no se extiende a la compra de productos abiertos, usados, reparados, reempacados o resellados, incluyendo, entre otros, la venta de dichos productos en sitios de subasta de Internet o de productos de revendedores de excedentes o a granel. Cualesquiera garantías cesarán y terminarán inmediatamente en relación con los productos o partes de los mismos que sean reparadas, reemplazadas, alteradas o modificadas sin el consentimiento explícito por escrito de parte de Beurer.

Esta garantía le da derechos legales específicos, y usted puede también tener otros derechos que pueden variar de una jurisdicción a otra.

Para más información respecto de nuestra línea de productos en los Estados Unidos de América, visite: [www.beurer.com](http://www.beurer.com)

Distribuido por:  
Beurer North America LP  
1 Oakwood Boulevard, Suite 255  
Hollywood, FL 33020  
EE. UU.  
[www.shop-beurer.com](http://www.shop-beurer.com)

¿Preguntas o comentarios? Llame a nuestro servicio al cliente en Estados Unidos gratis al teléfono 1-800-536-0366.

Ensamblado en China

## Table des matières

1. REMARQUES IMPORTANTES SUR LA SÉCURITÉ 18	7. Entretien, maintenance et mise au rebut..... 22
2. Introduction ..... 19	8. Pièces de rechange ..... 23
3. Contenu de l'emballage ..... 19	9. Caractéristiques techniques ..... 23
4. Pièces et commandes ..... 20	10. Renseignements relatifs à la conformité FCC ..... 23
5. Pour recharger ..... 21	11. Garantie ..... 24
6. Utilisation ..... 21	

## CONSERVEZ CE MODE D'EMPLOI POUR RÉFÉRENCE ULTÉRIEURE





Si le mode d'emploi est endommagé ou si vous ne l'avez plus en votre possession, veuillez joindre le service clientèle. Consultez la section concernant la garantie pour trouver les coordonnées du service clientèle.

## 1. REMARQUES IMPORTANTES SUR LA SÉCURITÉ

### Signes et symboles

Lorsqu'ils sont utilisés, les signes suivants identifient des messages relatifs à la sécurité et aux dommages matériels et indiquent le niveau de risque ou le degré de gravité.

**LISEZ L'INTÉGRALITÉ DE CE MANUEL, LA SECTION SUR LA SÉCURITÉ AINSI QUE TOUTES LES INSTRUCTIONS ET TOUS LES AVERTISSEMENTS COMPLÈTEMENT ET ATTENTIVEMENT AVANT D'UTILISER CE PRODUIT. RESPECTEZ TOUTES LES INSTRUCTIONS ET TOUS LES AVERTISSEMENTS DE SÉCURITÉ POUR ÉVITER LES SITUATIONS DANGEREUSES ET GARANTIR UNE UTILISATION APPROPRIÉE DE CE PRODUIT.**

	Il s'agit du symbole d'alerte sécurité. Il vous signale des risques de blessure. Pour éviter tout risque de blessure ou de décès, respectez les messages de sécurité qui accompagnent ce symbole.
 <b>AVERTISSEMENT</b>	Un avertissement indique une situation potentiellement dangereuse qui, si elle n'est pas évitée, peut entraîner une issue fatale ou de graves blessures.
 <b>ATTENTION</b>	Indique une situation potentiellement dangereuse qui, si elle n'est pas évitée, pourrait provoquer une blessure mineure ou modérée.
<b>AVIS</b>	Désigne les pratiques non liées à des blessures, mais plutôt à des risques de dommages aux produits ou à d'autres biens.
 PIN1+    PIN4-	Polarité du connecteur d'alimentation CC

### **AVERTISSEMENT**

- Cet instrument doit être utilisé uniquement aux fins pour lesquelles il a été développé et tel que décrit dans le mode d'emploi. Toute utilisation inappropriée peut être dangereuse.
- L'appareil n'est destiné qu'à une utilisation privée et n'est pas prévu à des fins médicales ou commerciales.
- Cet appareil peut être utilisé par des enfants de plus de 8 ans et par des personnes dont les capacités physiques, sensorielles ou mentales sont réduites ou manquant d'expérience ou de connaissances seulement s'ils sont surveillés, s'ils ont reçu des instructions sur la manière d'utiliser l'appareil en toute sécurité et s'ils sont entièrement conscients des risques associés à son utilisation.

- Ne laissez pas les enfants jouer avec l'appareil.
- Le nettoyage et l'entretien par l'utilisateur ne doivent pas être effectués par des enfants, sauf s'ils sont surveillés.
- N'utilisez pas l'appareil sur les animaux.
- N'utilisez l'appareil qu'avec les accessoires fournis.
- N'utilisez pas l'appareil s'il présente des signes de dommages ou ne fonctionne pas correctement. Si ces situations se présentent, joignez le service clientèle.
- N'ouvrez pas l'appareil. Le non-respect de cette instruction annule la garantie. N'essayez pas de régler ou de réparer l'appareil vous-même. Les réparations doivent être confiées au service clientèle ou à des fournisseurs agréés.
- Éteignez immédiatement l'instrument en cas de dysfonctionnement.
- Vérifiez régulièrement les résultats pendant le traitement. Cette opération est particulièrement importante pour les diabétiques, qui ont une sensibilité moindre à la douleur et peuvent se blesser plus facilement. Les accessoires **9** **10** **11** **17** **18** fournis conviennent généralement aux diabétiques, car ils ne sont destinés qu'à être utilisés sur de grandes surfaces et non sur des traitements sur zone isolée.
- En revanche, les accessoires **12** à **16** sont moins adaptés aux diabétiques. Travaillez toujours avec beaucoup de prudence. Si vous avez des doutes, faites appel à votre médecin.
- L'appareil peut chauffer plus vite en cas d'utilisation intensive prolongée, par exemple en supprimant les callosités sur les pieds. Laissez refroidir l'appareil pendant une période relativement longue entre chaque application individuelle pour éviter les brûlures cutanées. Pour votre propre sécurité, vérifiez en permanence la chaleur générée par l'appareil. Cela s'applique en particulier aux personnes qui ne sont pas aussi sensibles à la chaleur que les autres.
- Rangez les matériaux d'emballage hors de portée des enfants pour éviter tout risque de suffocation.
- N'utilisez pas cet appareil dans le bain ou sous la douche. Ne rangez pas l'appareil et ne le conservez pas à des endroits où il risquerait de tomber dans une baignoire ou un lavabo.
- N'immergez jamais l'appareil dans de l'eau ou dans d'autres liquides.
- Vos mains doivent impérativement être sèches lorsque vous utilisez l'appareil.
- Veillez à ce qu'aucun poil ne puisse se coincer dans les embouts rotatifs lors de l'utilisation de l'appareil. Utilisez une barrette à cheveux pour votre sécurité.
- Cet appareil est destiné uniquement au traitement des mains (manucure) et des pieds (pédicure).

## ATTENTION

- Tenez l'appareil éloigné des sources de chaleur.
- N'utilisez jamais l'appareil sous une couverture, un oreiller ou un coussin, etc.

## 2. Introduction

Cet appareil de manucure et de pédicure est fourni avec des accessoires de grande qualité. Les accessoires fournis sont pourvus d'un revêtement en saphir durable ou de feutre de polissage. Grâce à sa commande de vitesse variable en continu et aux sens de rotation réglables, réalisez un traitement des ongles des pieds et des mains de qualité professionnelle. Tous les accessoires se rangent facilement dans l'étui prévu à cet effet. La DEL intégrée crée des conditions d'éclairage parfaites pendant l'utilisation.

## 3. Contenu de l'emballage

- 1 appareil de manucure et pédicure
- 10 accessoires en saphir et feutre de grande qualité
- 1 embout de protection contre la poussière des ongles
- 1 câble USB C
- 1 étui de chargement et de rangement
- 1 mode d'emploi

## 4. Pièces et commandes

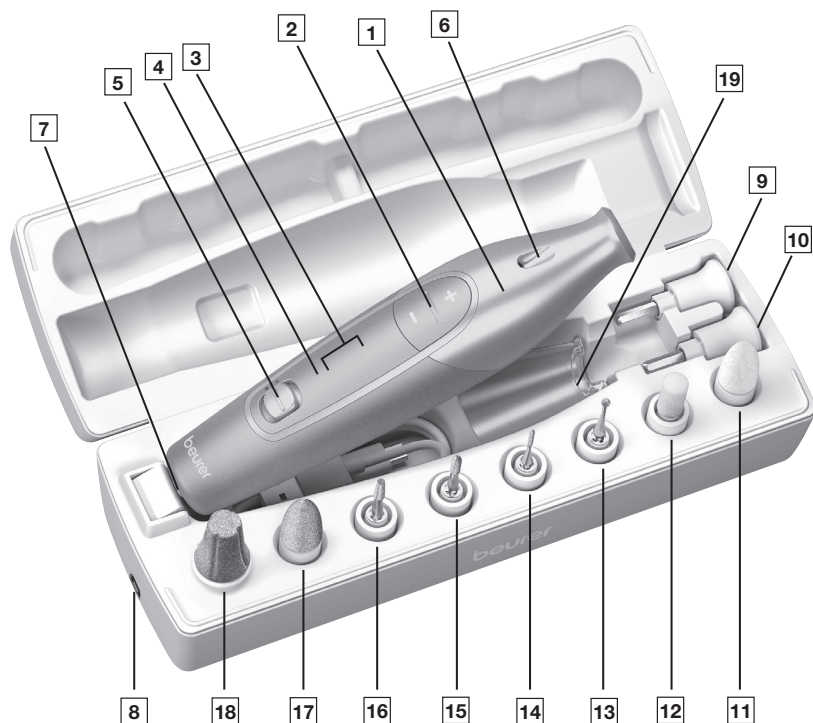

1. Appareil de manucure/pédicure
2. Boutons de commande
3. Écran de réglage de vitesse
4. Voyant DEL pour le sens de rotation (rouge pour la rotation antihoraire, vert pour la rotation horaire)
5. Interrupteur de direction de rotation/ d'alimentation et position OFF
6. Voyant DEL
7. Connexion USB C (appareil)
8. Connexion USB C (étui de chargement et de rangement)
9. Disque saphir à grain fin
10. Disque saphir à gros grain
11. Cône feutre
12. Lime en cristal à callosité
13. Meule saphir arrondie
14. Coupe-ongles
15. Meule pointue
16. Meule cylindrique
17. Cône saphir
18. Râpe saphir
19. Capuchon antipoussière pour ongles

## 5. Pour recharger

1. Rechargez l'appareil pendant au moins trois heures avant utilisation. Vous pouvez recharger l'appareil directement via la connexion USB C de l'appareil **7** ou via la connexion USB C de l'étui de chargement et de rangement **8**.
2. Connectez le cordon d'alimentation USB C à un adaptateur secteur (non fourni) et branchez l'adaptateur à une prise électrique ou connectez le cordon d'alimentation USB C à un appareil doté d'une interface adéquate. Pour ce faire, l'appareil doit être éteint. Si l'appareil est allumé, il ne peut pas être rechargé.
3. Trois voyants DEL bleus clignotent, indiquant que la pile est en cours de rechargement. Lorsque les trois voyants DEL sont allumés en continu, la pile est complètement rechargée.

Une recharge complète permet environ deux heures d'utilisation.



## 6. Utilisation







1. Choisissez un accessoire et enfoncez-le doucement sur l'axe de l'appareil jusqu'à entendre un clic. Pour le retirer, tirez l'accessoire pour le détacher de l'appareil.
2. Allumez l'appareil en faisant glisser l'interrupteur d'alimentation vers l'arrière pour une rotation dans le sens inverse des aiguilles d'une montre (DEL rouge allumée) ou vers l'avant pour une rotation dans le sens des aiguilles d'une montre (DEL verte allumée). Les DEL bleues s'allument en fonction de la vitesse sélectionnée. Appuyez sur le bouton plus (+) ou moins (-) pour sélectionner une vitesse en tr/min. Commencez chaque application à basse vitesse, et augmentez la vitesse uniquement si vous le devez.
3. Les embouts de lime et de coupe sont revêtus de cristaux de saphir pour garantir une longue durée de vie. N'exercez pas de pression importante et guidez toujours les accessoires avec précaution en effectuant des mouvements circulaires lents sur les zones à traiter. Travaillez toujours de l'extérieur de l'ongle vers le bout de l'ongle.
4. Les accessoires ne seront pas aussi efficaces sur une peau douce ou humide; ne les utilisez pas pendant ou immédiatement après le bain ou la douche.
5. Afin de préserver la protection naturelle de la peau, n'éliminez pas toutes les callosités.
6. Vérifiez toujours que l'axe tourne librement. Il ne doit jamais être bloqué de façon permanente au risque de devenir trop chaud et de subir des dommages.
7. Vérifiez les résultats pendant le traitement. Cette vérification est importante surtout pour les personnes souffrant de diabète, puisque leurs mains et leurs pieds sont moins sensibles.
8. Après chaque utilisation, appliquez de la crème hydratante sur les zones traitées.

**REMARQUE :** L'appareil s'éteint si un accessoire ne peut pas bouger pendant environ 3 secondes pendant l'utilisation. Pour redémarrer l'appareil, éteignez-le brièvement, puis rallumez-le.

### Accessoires

Manipulez les accessoires avec précaution, car ils sont de grande qualité et une utilisation inadaptée pourrait entraîner des blessures. Faites très attention lorsque vous utilisez l'appareil à des vitesses élevées. Les accessoires suivants sont fournis :

	<b>Disque saphir à grain fin <b>9</b></b> Lime et traite les ongles. Seul le disque intérieur tourne; le support extérieur est fixe. Cela permet un limage précis des ongles sans risque de brûler la peau.
	<b>Disque saphir à gros grains <b>10</b></b> Lime et traite les ongles. Élimine rapidement de grandes parties de l'ongle; utilisez-le avec prudence.

	<p><b>Cône feutre 11</b></p> <p>Lisse et polit les ongles après le limage, et nettoie la surface des ongles. Polissez les ongles en effectuant toujours des mouvements circulaires, et ne laissez pas le cône feutre à un seul endroit.</p>
	<p><b>Lime en cristal à callosité 12</b></p> <p>Cet accessoire de gros cristal à callosité enlève rapidement la peau dure et épaisse ou les callosités de grande taille sur la plante du pied et du talon.</p>
	<p><b>Meule saphir arrondie 13</b></p> <p>Convient pour l'enlèvement des cors. Veillez à retirer le cor lentement, couche par couche, pour éviter d'endommager la peau saine au-dessous.</p>
	<p><b>Coupe-ongles 14</b></p> <p>Convient pour exposer les ongles incarnés et retirer les parties mortes des ongles. Utilisez cet accessoire à vitesse lente.</p>
	<p><b>Meule pointue 15</b></p> <p>Élimine les ongles incarnés. Guidez avec précaution la meule pointue vers la zone à traiter, puis éliminez les zones indésirables de l'ongle.</p>
	<p><b>Meule cylindrique 16</b></p> <p>Meule et lisse les ongles des orteils. Appliquez la fraise à l'horizontale au-dessus de la surface de l'ongle et éliminez la couche indésirable des ongles des orteils en effectuant des mouvements circulaires lents.</p>
	<p><b>Cône saphir 17</b></p> <p>Élimine la peau sèche et les callosités des pieds et traite les ongles des orteils.</p>
	<p><b>Râpe saphir 18</b></p> <p>Élimine rapidement les grandes callosités ou les callosités épaisses sur les pieds. Conçu pour une utilisation sur des zones étendues.</p>
	<p><b>Capuchon antipoussière pour ongles 19</b></p> <p>Garde sous contrôle la poussière des ongles et les cellules cutanées.</p>

Vérifiez régulièrement les résultats pendant le traitement. Dès que l'application devient désagréable, arrêtez le traitement.

## 7. Entretien, maintenance et mise au rebut

- Ne nettoyez jamais l'appareil pendant son chargement.
- N'immergez jamais l'appareil ou le câble USB C dans de l'eau ou d'autres liquides.
- Nettoyez l'appareil avec un chiffon légèrement humidifié. Vous pouvez également humidifier le chiffon avec un détergent doux.
- Le cas échéant, vous pouvez nettoyer les accessoires avec un chiffon ou une brosse humidifiés avec de l'alcool isopropylique. Séchez-les bien après le nettoyage.
- Tenez l'appareil éloigné de l'eau. Si l'appareil entre en contact avec de l'eau, séchez-le bien avant de l'utiliser.

- N'utilisez pas de produits chimiques agressifs ou de produits de nettoyage corrosifs sur l'appareil.
- N'immergez jamais l'appareil ou l'adaptateur secteur dans de l'eau ou d'autres liquides.

## Mise au rebut

Respectez la réglementation locale pour la mise au rebut des objets. Mettez au rebut l'appareil conformément à la réglementation locale en vigueur. Si vous avez des questions, adressez-vous aux autorités locales responsables de la mise au rebut des déchets.

## 8. Pièces de rechange

Des pièces de rechange sont disponibles auprès du service clientèle. Veuillez indiquer la référence correspondante.

Désignation	Numéro d'article ou référence
<b>Ensemble d'accessoires</b> (comprend les accessoires suivantes) 1 disque saphir à grain fin 1 disque saphir à gros grain 1 cône feutre 1 lime en cristal à callosité 1 meule saphir arrondie 1 coupe-ongles 1 meule pointue 1 meule cylindrique 1 cône saphir 1 râpe saphir 1 capuchon antipoussière pour ongles	572.16

## 9. Caractéristiques techniques

Type	MP 84 black
Réf. n°	103.27
Alimentation	Entrée : 5,0 V CC 1,0 A; 5,0 W
3 vitesses	3 200 tr/min ±15 %/3 800 tr/min ±15 %/4 400 tr/min ±15 %
Dimensions	Boîte : 223 x 74 x 67,5 mm (8,77 x 2,91 x 2,65 pouces) Appareil : 155 x 37,4 x 38,3 mm (6,1 x 1,47 x 1,5 pouces)
Poids	Appareil : 135 g (4,76 oz) Poids de la boîte avec accessoires compris : 310 g (10,93 oz)

## 10. Renseignements relatifs à la conformité FCC

Trousse de manucure/pédicure professionnelle MP 84

Entité responsable — Coordonnées aux États-Unis :

Beurer North America LP

1 Oakwood Boulevard, Suite 255

Hollywood, FL 33020

États-Unis

1-800-536-0366

info@beurer.com

### Déclaration de conformité FCC

Cet appareil est conforme à la partie 15 du règlement de la FCC. Le fonctionnement est soumis aux deux conditions suivantes : (1) cet appareil ne doit pas causer d'interférences nuisibles et (2) il doit accepter toute interférence reçue; y compris les interférences qui peuvent entraîner un fonctionnement indésirable.

Les changements ou modifications qui ne sont pas expressément approuvés par l'entité responsable de la conformité pourraient annuler l'autorité de l'utilisateur à se servir de l'appareil.

REMARQUE : Ce produit a été testé et déclaré conforme aux limites imposées aux appareils numériques de classe B, en vertu de la partie 15 du règlement de la FCC. Ces limites sont conçues pour fournir une protection raisonnable contre les interférences nuisibles dans une installation résidentielle. Le produit génère, utilise et peut émettre de l'énergie de fréquence radio et, s'il n'est pas installé et utilisé conformément aux instructions, il peut provoquer des interférences sur les communications radio. Cependant, nous ne pouvons garantir que des interférences ne se produiront pas dans une installation particulière. Si le produit cause des interférences nuisibles à la réception des signaux de radio ou de télévision, ce que vous pouvez vérifier en mettant le produit sous et hors tension, nous vous recommandons d'essayer de corriger les interférences par l'une des mesures suivantes :

- Réorientez ou déplacez l'antenne de réception;
- Éloignez davantage le produit du récepteur;
- Branchez le produit à une prise sur un circuit différent de celui sur lequel le récepteur est branché;
- Communiquez avec le vendeur ou un technicien radio/TV expérimenté pour obtenir de l'aide.

## 11. Garantie

### Garantie à vie limitée pour l'acheteur d'origine

Votre ensemble de manucure/pédicure Beurer professionnel, modèle MP 84, est garanti contre tout défaut de pièces et de main-d'œuvre pour toute la durée du produit dans des conditions normales d'utilisation et de service dans le cadre prévu initialement. La présente garantie couvre uniquement l'acheteur d'origine et ne s'étend pas aux détaillants ou propriétaires ultérieurs.

À notre discrétion, nous réparerons ou remplacerons l'ensemble de manucure/pédicure Beurer professionnel, modèle MP 84, sans frais supplémentaires, pour toute pièce couverte par ces garanties écrites. Aucun remboursement ne sera accordé. La réparation ou le remplacement constituent notre seule responsabilité et votre seul recours au titre de la présente garantie écrite. S'il n'est pas possible d'obtenir des pièces de rechange pour des pièces défectueuses, Beurer se réserve le droit de fournir un produit de substitution à la place de la réparation ou du remplacement.

Pour tout service lié à la garantie, faites appel au service clientèle au 1-800-536-0366 ou à l'adresse [info@beurer.com](mailto:info@beurer.com), afin de nous fournir une description du problème. Si le problème est considéré comme étant couvert par la garantie à vie limitée, vous devrez envoyer le produit par courrier postal, à vos frais, dans son emballage d'origine avec la preuve d'achat, votre nom, votre adresse et votre numéro de téléphone. Si le problème n'est pas reconnu comme étant couvert par la garantie à vie limitée, nous vous ferons parvenir un devis pour la réparation ou le remplacement et les frais de retour.

Cette garantie ne couvre pas les dommages causés par une mauvaise utilisation ou une utilisation abusive; un accident; le raccordement d'un accessoire non autorisé; la modification du produit; une installation inappropriée; une application inadaptée; un entretien insuffisant du produit; des réparations ou des modifications non autorisées; une utilisation inappropriée de l'alimentation électrique; des piles usées; l'usure normale; la perte d'alimentation; la chute du produit; le dysfonctionnement ou l'endommagement d'une pièce résultant du non-respect des instructions d'utilisation ou de la non-exécution de l'entretien recommandé par le fabricant; les dommages subis lors d'un transit; le vol; la négligence; le vandalisme; ou les conditions environnementales; la perte d'utilisation pendant la réparation du produit ou l'attente de pièces ou d'une réparation; ou toute autre condition n'étant pas sous le contrôle de Beurer. La présente garantie est nulle si le produit est utilisé dans un environnement commercial ou professionnel. Dans le cadre de la présente garantie, la responsabilité maximale de Beurer est limitée au prix d'achat payé par le client pour le produit couvert par la garantie, tel que confirmé par la preuve d'achat, quel que soit le montant de tout autre dommage direct ou indirect subi par le client.

La présente garantie n'est valable que si le produit est acheté et utilisé dans le pays où le produit a été

acheté. Un produit qui nécessite des modifications ou une adaptation lui permettant de fonctionner dans un autre pays que celui pour lequel il a été conçu, fabriqué, approuvé ou autorisé, ou la réparation de produits endommagés par lesdites modifications n'est pas couvert par la présente garantie.

**LA GARANTIE FOURNIE PAR LE PRÉSENT DOCUMENT CONSTITUE LA SEULE ET UNIQUE GARANTIE. TOUTES LES GARANTIES, OBLIGATIONS OU RESPONSABILITÉS IMPLICITES, NOTAMMENT, MAIS SANS RESTRICTION, LES GARANTIES IMPLICITES DE QUALITÉ MARCHANDE ET D'ADÉQUATION À UN USAGE PARTICULIER, SONT LIMITÉES À LA DURÉE DE CETTE GARANTIE ÉCRITE.** Certains états ne permettent pas des restrictions sur la durée d'échéance d'une garantie implicite, auquel cas les restrictions indiquées ci-dessus peuvent ne pas s'appliquer à votre cas. **BEURER NE PEUT EN AUCUN CAS ÊTRE TENU RESPONSABLE DES DOMMAGES PARTICULIERS, ACCESSOIRES, INDIRECTS OU CONSÉCUTIFS LIÉS AU NON-RESPECT DE LA PRÉSENTE GARANTIE OU DE TOUTE AUTRE GARANTIE, EXPRESSE, IMPLICITE OU DE TOUTE AUTRE THÉORIE DE RESPONSABILITÉ, QUELLE QU'ELLE SOIT.** Certains États n'autorisent pas l'exclusion ou la limitation de dommages particuliers, accessoires ou consécutifs, auquel cas la limitation indiquée ci-dessus peut ne pas s'appliquer à votre cas.

Beurer n'autorise personne, notamment, sans s'y limiter, les détaillants, l'acheteur postérieur du produit, à obliger Beurer à faire quoi que ce soit au-delà des conditions définies dans la présente garantie.

La présente garantie ne s'étend pas à l'achat de produits ouverts, utilisés, réparés, reconditionnés ou rescellés, notamment, sans s'y limiter, à la vente desdits produits sur des sites Internet d'enchères ou de produits par des revendeurs de surplus ou en gros. Toutes les garanties prennent immédiatement fin pour tous les produits ou toutes les pièces qui sont réparés, remplacés, altérés, ou modifiés, sans le consentement écrit explicite préalable de Beurer.

La présente garantie vous confère des droits juridiques spécifiques et vous pouvez également disposer de droits supplémentaires qui varient d'un État à l'autre.

Pour obtenir plus d'information sur notre gamme de produits aux États-Unis, visitez le site :

[www.beurer.com](http://www.beurer.com)

Distribué par :

Beurer North America LP

1 Oakwood Boulevard, Suite 255

Hollywood, FL 33020

États-Unis

[www.shop-beurer.com](http://www.shop-beurer.com)

Des questions ou commentaires? Appelez gratuitement notre service clientèle situé aux États-Unis au 1-800-536-0366.

Assemblé en Chine





