

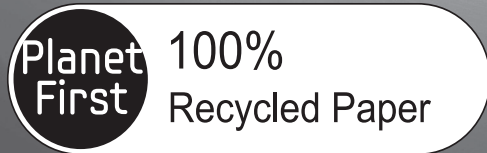

WA456\*  
WA422\*  
WA400\*

# Washing Machine

## user manual



This manual is made with 100% recycled paper.

### Imagine the possibilities

Thank you for purchasing this Samsung product.



# key features of your new washer

---

## 1. Large Capacity

Even bulky garments and blankets get super clean. Samsung's large capacity washer provides the room clothes need for a more thorough, cleaner wash.

## 2. AquaJet™ (WA456\*)

AquaJet™ washes loads gently and more thoroughly than conventional top loaders. Faster drum rotation and the absence of an agitator inside the machine help circulate foam more evenly throughout all your clothes, while powerful water jets provide a thorough rinse.

## 3. Digital Inverter Motor

The power to handle anything! Our direct-drive inverter motor delivers power right to the washer tub from a variable speed, reversible motor. The beltless direct-drive motor generates a higher spin speed for more effective, quiet operation. The washer also has fewer moving parts, meaning fewer repairs.

## 4. Mist Shower

A separate nozzle sprays water equally throughout the tub so that the rinse cycle is effective even with a small amount of water.

## 5. VRT® (Vibration Reduction Technology)

This Samsung washer performs smoothly at top spin speeds, minimizing noise and vibration.

## 6. Eco Plus (WA456\*)

If you select this option, the water temperature is set to slightly lower than during the normal wash course to save energy.

## 7. Pure Cycle™ (Tub Cleaning Cycle)

Clean your drum with one button! Pure Cycle is specially designed to remove detergent residue and dirt buildup in the tub, without the need for special chemical detergents.

## 8. My Cycle

This is a convenient function that enables you to save a frequently-used wash course. Once this is set, you can do a wash simply by pressing the Power, My Cycle, and Start buttons in sequence.

## 9. Smart Care (WA456\*)

Samsung's Smart Care, an automatic error-monitoring system, detects and diagnoses problems at an early stage and provides quick and easy solutions.

# safety information











Congratulations on your new Samsung Washer. This manual contains important information on the installation, use, and care of your appliance. Please take time to read this manual to take full advantage of your washer's many benefits and features.

## WHAT YOU NEED TO KNOW ABOUT SAFETY INSTRUCTIONS

Warnings and Important Safety Instructions in this manual do not cover all possible conditions and situations that may occur. It is your responsibility to use common sense, caution, and care when installing, maintaining, and operating your washer.

## IMPORTANT SAFETY SYMBOLS AND PRECAUTIONS

What the icons and signs in this user manual mean:

 <b>WARNING</b>	Hazards or unsafe practices that may result in <b>severe personal injury or death</b> . To reduce the risk of fire, explosion, electric shock, or personal injury when using your washer, follow these basic safety precautions:
 <b>CAUTION</b>	Hazards or unsafe practices that may result in <b>minor personal injury or property damage</b> .
	Do NOT attempt.
	Do NOT disassemble.
	Do NOT touch.
	Follow directions explicitly.
	Unplug the power plug from the wall socket.
	Make sure the machine is grounded to prevent electric shock.
	Call the service center for help.
	Note

These warning icons are here to prevent injury to you and others.

Please heed them explicitly.

After reading this section, keep it in a safe place for future reference.

 Read all instructions before using the appliance.

## SAVE THESE INSTRUCTIONS

# safety information



**WARNING:** To reduce the risk of fire, electric shock, or injury to persons when using your appliance, follow basic precautions, including the following:

1. Read all instructions before using the appliance.
2. Do not wash or dry articles that have been previously cleaned in, washed in, soaked in, or spotted with gasoline, dry-cleaning solvents, other flammable or explosive substances as they give off vapors that could ignite or explode.
3. Do not allow children to play on or in the appliance. Close supervision of children is necessary when the appliance is used near children.
4. Before the appliance is removed from service or discarded, remove the lid of the washing or drying compartment.
5. Do not reach into the appliance if the drum is moving.
6. Do not install or store this appliance where it will be exposed to the weather.
7. Do not tamper with the controls.
8. Do not repair or replace any part of the appliance or attempt any servicing unless it is specifically recommended in the user-maintenance instructions or in published user-repair instructions that you understand and have the skills to carry out.
9. Do not add gasoline, dry-cleaning solvents, or other flammable or explosive substances to the wash water. These substances give off vapors that could ignite or explode.
10. Under certain conditions, hydrogen gas may be produced in a hot water system that has not been used for 2 weeks or more. **HYDROGEN GAS IS EXPLOSIVE.** If the hot water system has not been used for 2 weeks or more, before using a washer or combination washer-dryer, turn on all hot water faucets and let the water flow from each for several minutes. This will release any accumulated hydrogen gas. As the gas is flammable, do not smoke or use an open flame during this time.

## State of California Proposition 65 Warnings:



**WARNING:** This product contains chemicals known to the State of California to cause cancer and reproductive toxicity.

## SAVE THESE INSTRUCTIONS



## CRITICAL INSTALLATION WARNINGS

---

 Plug the power cord into an AC 120 V / 60 Hz/wall socket rated at 15 amps or higher. Use the socket for this appliance only. In addition, do not use an extension cord.

- Sharing a wall socket with other appliances, using a power strip, or extending the power cord may result in electric shock or fire.
- Do not use an electric transformer. It may result in electric shock or fire.
- Ensure that the power voltage, frequency, and current match the product's specifications. Failing to do so may result in electric shock or fire.

Have this appliance installed by a qualified technician or service company.

- Failing to do so may result in electric shock, fire, an explosion, problems with the product, or injury.

Remove all foreign substances such as dust or water from the power plug terminals and contact points using a dry cloth on a regular basis.

- Unplug the power plug and clean it with a dry cloth.
- Failing to do so may result in electric shock or fire.

Plug the power plug into the wall socket in the right direction so that the cord runs towards the floor.

- If you plug the power plug into the socket in the opposite direction, the electric wires within the cable may be damaged and this may result in electric shock or fire.
- 



This appliance must be properly grounded.

Do not ground the appliance to a gas pipe, plastic water pipe, or telephone line.

- Improper grounding may result in electric shock, fire, an explosion, or problems with the product
  - Never plug the power cord into a socket that is not grounded correctly. Make sure the socket you use is grounded in accordance with local and national codes.
- 



Do not install this appliance near a heater or inflammable material.

Do not install this appliance in a humid, oily, or dusty location, or in a location exposed to direct sunlight or water (rain drops).

Do not install this appliance in a location where gas may leak.

- This may result in electric shock or fire.

Plug the power plug into the wall socket firmly. Do not use a damaged power plug, damaged power cord, or loose wall socket.

- This may result in electric shock or fire.

Do not pull or excessively bend the power cord.

Do not twist or tie the power cord.

Do not hook the power cord over a metal object, place a heavy object on the power cord, insert the power cord between objects, or push the power cord into the space behind the appliance.

- This may result in electric shock or fire.

Do not pull the power cord when unplugging the power plug.

- Unplug the power plug by holding the plug.
  - Failing to do so may result in electric shock or fire.
- 



If the power plug or power cord are damaged, contact your nearest service center.

---

## SAVE THESE INSTRUCTIONS

# safety information



## INSTALLATION CAUTIONS



- Position the appliance so that the power plug is easily accessible.
- Failing to do so may result in electric shock or fire due to electric leakage.

Install your appliance on a level and hard floor that can support its weight.

- Failing to do so may result in abnormal vibrations, noise, or problems with the product.



- Unplug the power plug when the appliance is not being used for long periods of time or during a thunder/lightning storm.

- Failing to do so may result in electric shock or fire.



## CRITICAL USAGE WARNINGS



- If the appliance is flooded, cut the power immediately and contact your nearest service center.

If the appliance emits a strange noise, a burning smell, or smoke, unplug the power plug immediately and contact your nearest service center.

- Failing to do so may result in electric shock or fire.

In the event of a gas leak (such as propane gas, LP gas, etc.), ventilate the area immediately. Do not turn any appliance or light on or off.

- Do not use a ventilating fan.
- A spark may result in an explosion or fire.

Do not wash items contaminated with gasoline, kerosene, benzene, paint thinner, alcohol or other flammable or explosive substances.

- This may result in electric shock, fire, or an explosion.

Do not force the washer lid open while the washer is operating (high-temperature washing/drying/spinning).

- Water flowing out of the washer may cause burns or cause the floor to be slippery. This may result in injury.

- Forcing the lid open can damage the product or cause injury.

Make sure to remove the packaging (sponge, styrofoam) attached to the bottom of the washer before using it.

Do not insert your hand under the washer.

- This may result in injury.

## SAVE THESE INSTRUCTIONS



Do not touch the power plug with wet hands.

- This may result in electric shock.

Do not turn the appliance off by unplugging the power plug while the washer is in operation.

- Plugging the power plug into the wall socket again may cause a spark and result in electric shock or fire.

Keep all packaging materials well out of the reach of children, as packaging materials can be dangerous to children.

- If a child places a bag over its head, it may suffocate.

Do not let children or infirm persons use this washer unsupervised.

- Failing to do so may result in electric shock, burns or injury.

Do not insert your hand or a metal object under the washer while it is operating.

- This may result in injury.



Do not attempt to repair, disassemble, or modify the appliance yourself.

- Do not use any fuse (such as cooper, steel wire, etc.) other than the standard fuse.
- If you need to repair or reinstall the appliance, contact your nearest service center.
- Failing to do so may result in electric shock, fire, problems with the product, or injury.



If any foreign substance such as water enters the appliance in any area other than the tub, unplug the power plug and contact your nearest service center.

- Failing to do so may result in electric shock or fire.

If the water supply hose comes loose from the faucet and floods the appliance, unplug the power plug.

- Failing to do so may result in electric shock or fire.



## USAGE CAUTIONS



If the washer is contaminated by a foreign substance such as detergent, dirt, food waste, etc., unplug the power plug and clean the washer using a damp, soft cloth.

- Failing to do so may result in discoloration, deformation, damage or rust.

The clear portion of the lid can be broken by a strong impact. Take care when using the washer.

- If the clear portion is cracked or broken, it may result in injury.

After a water supply failure or when reconnecting the water supply hose, open the faucet slowly.

Open the faucet slowly after a long period of non-use.

- The air pressure in the water supply hose or the water pipe may result in damage to a part or in water leakage.

If a drain error occurs during an operation, check if there is a draining problem.

- If the washer is used when it is flooded because of a draining problem, it may result in electric shock or fire due to electric leakage.

Do not insert your hand under the washer.

- This may result in injury.

# SAVE THESE INSTRUCTIONS

# safety information

Insert the laundry into the washer completely so that laundry does not get caught in the lid.

- If laundry gets caught in the lid, it may result in damage to the laundry or the washer, or result in water leakage.

Ensure that the faucet is turned off when the washer is not being used.

- Ensure that the water supply hose connectors are properly tightened.
- Failing to do so may result in property damage or injury.

Open the faucet and check if the water supply hose connector is firmly tightened and that there is no water leaking before using the product.

- If the water supply hose connectors are loose, it may result in water leakage.

-  Do not stand on top of the appliance or place objects (such as laundry, lighted candles, lighted cigarettes, dishes, chemicals, metal objects, etc.) on the appliance.

- This may result in electric shock, fire, problems with the product, or injury.

Do not operate the appliance with wet hands.

- This may result in electric shock.

Do not spray volatile material such as insecticide onto the surface of the appliance.

- As well as being harmful to humans, it may also result in electric shock, fire, or problems with the product.

Do not place an object that generates a electromagnetic field near the washer.

- This may result in injury due to a malfunction.

Since the water drained during a high-temperature wash or drying cycle is hot, do not touch the water.

- This may result in burns or injury.

Do not wash, spin, or dry water-proof seats, mats, or clothing\*.

- Do not wash thick, hard mats even if the washer mark is on the care label. This may result in injury or damage to the washer, walls, floor, or clothing due to abnormal vibrations.

\* Items not to wash: Woolen bedding, rain covers, fishing vests, ski pants, sleeping bags, diaper covers, sweat suits, and bicycle, motor cycle, car covers, etc.

Do not operate the washer when detergent dispenser is removed.

- This may result in electric shock or injury due to water leakage.

Do not insert your hand into the detergent dispenser after opening it.

- This may result in injury as your hand may be caught.

## SAVE THESE INSTRUCTIONS

Do not place any non-laundry objects, such as shoes, food waste, or animals into the washer.

- This can cause abnormal vibrations that can damage the washer, and, in the case of pets, cause severe injury or death.

Do not press the buttons using sharp objects such as pins, knives, fingernails, etc.

- This may result in electric shock or injury.

Do not wash laundry contaminated by oils, creams, or lotions usually found in skincare shops or massage clinics.

- This may result in the rubber seal becoming deformed and water leakage.

Do not leave metal objects (safety pins, hair pins, etc.) or bleach in the tub for long periods of time.

- This may cause the tub to rust.
- If rust appears on the surface of the tub, apply a neutral cleansing agent to the surface and use a sponge to clean it. Never use a metal brush.

Do not use dry cleaning detergent directly and do not wash, rinse, or spin laundry contaminated by dry cleaning detergent.

- This may result in spontaneous combustion or ignition due to heat from the oxidation of the oil.

Do not use hot water from water cooling/heating devices.

- This may result in problems with the washer.

Do not use natural hand-washing soap in the washer.

- If it hardens and accumulates inside the washer, it may cause problems with the product, discoloration, rust, or bad odors.

Do not wash large laundry items such as bedding in the washing net.

- Failing to do so may result in injury due to abnormal vibrations.
- Place smaller items, such as lace socks and lingerie in the washing net.

Do not use hardened detergent.

- If it accumulates inside the washer, it may result in water leakage.

Do not wash throw rugs or doormats.

- If you wash throw rugs or doormats, the sand will accumulate inside the washer. It may result in error such as no draining.



## CRITICAL CLEANING INSTRUCTIONS



Do not clean the appliance by spraying water directly onto it.

Do not use the strong acid cleaning agent.

Do not use benzene, thinner, or alcohol to clean the appliance.

- This may result in discoloration, deformation, damage, electric shock, or fire.

Before cleaning or performing maintenance, unplug the appliance from the wall socket.

- Failing to do so may result in electric shock or fire.

## SAVE THESE INSTRUCTIONS

# contents

<b>INSTALLING YOUR WASHER</b>	<b>11</b>	11 Unpacking your washer
	11	11 Overview of your washer
	12	12 Basic location requirements
	12	12 Electrical
	12	12 Grounding
	12	12 Water
	13	13 Drain facility
	13	13 Flooring
	13	13 Location considerations
	13	13 Alcove or closet installation
	14	14 Required dimensions for Installation
	14	14 Important note to installer
	18	18 Loading your washer
	18	18 Getting started
<b>OPERATING INSTRUCTIONS</b>	<b>18</b>	
<b>WASHING A LOAD OF LAUNDRY</b>	<b>19</b>	19 Overview of the control panel
	21	21 Child Lock [🔒]
	22	22 Signal 🔊
	22	22 Garment+ 🧥
	22	22 My Cycle 🔄
	22	22 Delay Start
	23	23 Pre Soak
	23	23 AquaJet™ (WA456*)
	23	23 Eco Plus (WA456*)
	23	23 Mist Shower
	23	23 Smart Care (WA456*)
	24	24 Washing clothes using the cycle selector
	24	24 ATC (Auto Temperature Control)
	25	25 Detergent use
	25	25 Features
	28	28 Cleaning the exterior
	28	28 Cleaning the interior
	28	28 Storing your washer
	28	28 Preserving the top cover and the front frame
	29	29 Cleaning the dispensers
	30	30 Pure Cycle™
<b>MAINTAINING YOUR WASHER</b>	<b>28</b>	
	31	31 Check these solutions if your washer...
	33	33 Information codes
<b>TROUBLESHOOTING</b>	<b>31</b>	
<b>APPENDIX</b>	<b>35</b>	35 Fabric care chart
	36	36 Cycle chart
	38	38 Helping the environment
	38	38 Declaration of conformity
	38	38 Specification

# installing your washer

## UNPACKING YOUR WASHER

Unpack your washer and inspect it for shipping damage. Make sure you have received all the items shown below. If your washer was damaged during shipping, or you do not have all of the items, contact 1-800-SAMSUNG (1-800-726-7864).

To prevent personal injury or strain, wear protective gloves whenever lifting or carrying the unit.

**WARNING** Packing materials can be dangerous to children; Keep all packing material (plastic bags, polystyrene, etc.) well out of childrens' reach.

## OVERVIEW OF YOUR WASHER

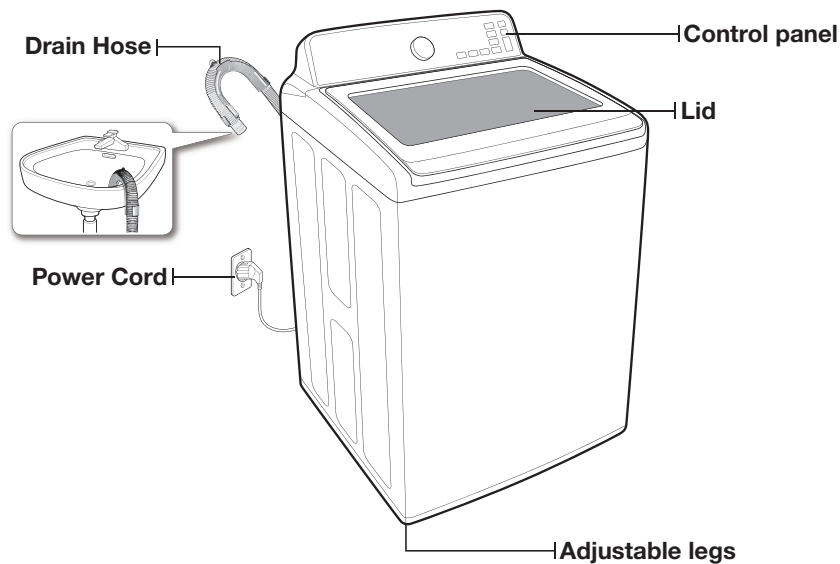

### Parts supplied



Hose guide



User manual book



Plastic zip hose tie

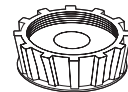

Water intake cap

### Tools needed



Wrench



Flat screwdriver

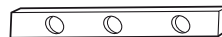

Level

### Parts not supplied

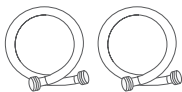

Water supply hoses



- If you lose an accessory and want to purchase a replacement, contact the Samsung service center (1-800-SAMSUNG (1-800-726-7864)).
- The design of the parts and accessories may differ from the pictures above. Their design is subject to change without notice for product improvement.
- Do not reuse old hoses. Only use new water supply hoses when you install the washing machine. Old water supply hoses can leak or burst causing flooding and property damage.
- Confirm that there are rubber washers inside each coupling of the water supply hoses.

# installing your washer

## BASIC LOCATION REQUIREMENTS

### Electrical

- 120 Volt 60 Hz 15 AMP fuse or circuit breaker
- Individual branch circuit serving only your Washer is recommended.
- Your Washer is equipped with a power cord.



NEVER USE AN EXTENSION CORD.

### Grounding

#### ELECTRICAL GROUNDING IS REQUIRED FOR THIS APPLIANCE.

This appliance must be grounded. In the event of malfunction or breakdown, grounding will reduce the risk of electric shock by providing a path of least resistance for electric current.

This appliance is equipped with a power cord having a three-prong grounding plug for use in a properly installed and grounded outlet.

The plug must be plugged into an appropriate outlet that is properly installed and grounded in accordance with all local codes and ordinances.



An improperly connected equipment-grounding conductor can increase the risk of electrical shock. Check with a qualified electrician or serviceman if you are not sure whether the appliance is properly grounded. Do not modify the plug provided with the appliance – if it does not fit the outlet, have a proper outlet installed by a qualified electrician.

### IMPORTANT SAFETY PRECAUTIONS

- To prevent unnecessary risk of fire, electrical shock or personal injury, all wiring and grounding must be done in accordance with the National Electrical Code ANSI/FNPA, No. 70 Latest Revision and local codes and ordinances. It is the personal responsibility of the appliance owner to provide adequate electrical service for this appliance.



NEVER CONNECT THE GROUND WIRE TO PLASTIC PLUMBING LINES, GAS LINES, OR HOT WATER PIPES.

### Water

To correctly fill your Washer in the proper amount of time, water pressure of 20 to 116psi (137 to 800kPa) is required.

Water pressure less than 20 psi may cause water valve failure, or may not allow the water valve to shut off completely, or may extend the fill time beyond what your Washer controls allow, causing your Washer to turn off. A time limit is built into the controls to prevent flooding in your home if a hose becomes loose.

The water faucets must be within 4 feet / 122 cm of the back of your Washer to match the inlet hoses provided with your Washer.



Accessory inlet hoses are available in various lengths up to 10 feet / 275 cm for faucets that are further away from the back of your Washer.

To avoid the possibility of water damage:

- Have water faucets easily accessible
- Turn off faucets when the washer is not in use.
- Periodically check that there is no leakage from the water inlet hose fittings.



CHECK ALL CONNECTIONS AT THE WATER VALVE AND FAUCET FOR LEAKS.

## Drain facility

The recommended height of the standpipe is 39 in / 99 cm. The drain hose must be routed through the drain hose clip to the standpipe. The standpipe must be large enough to accept the outside diameter of the drain hose. The drain hose is attached to the washer at the factory.

## Flooring

For best performance, you must install your washer on a solidly constructed floor. Wood floors may need to be reinforced to minimize vibration and/or unbalanced load situations. Carpeting and soft tile surfaces are contributing factors to vibration which can cause your washer to move slightly during the spin cycle.

Never install your washer on a platform or weakly supported structure.

## Location considerations

Do not install your washer in areas where water may freeze, since your washer will always retain some water in its water valve, pump, and hose areas. Frozen water can damage the belts, the pump, hoses, and other components.

## Alcove or closet installation

### MINIMUM CLEARANCES FOR CLOSET AND ALCOVE INSTALLATIONS:

Sides – 1 in / 25 mm

Closet Front – 2 in / 51 mm

Rear – 6 in / 152 mm

TOP - 21 in / 533 mm

Gap between end of water valve and the wall

- Case 1. Assemble supply hose after installing : Over 3.9 in (10 cm).
- Case 2. Assemble supply hose before installing : Over 2.8 in (7 cm).

If the washer and dryer are installed together, the closet front must have at least a 72 in<sup>2</sup> (465 cm<sup>2</sup>) unobstructed air opening. Your washer alone does not require a specific air opening.

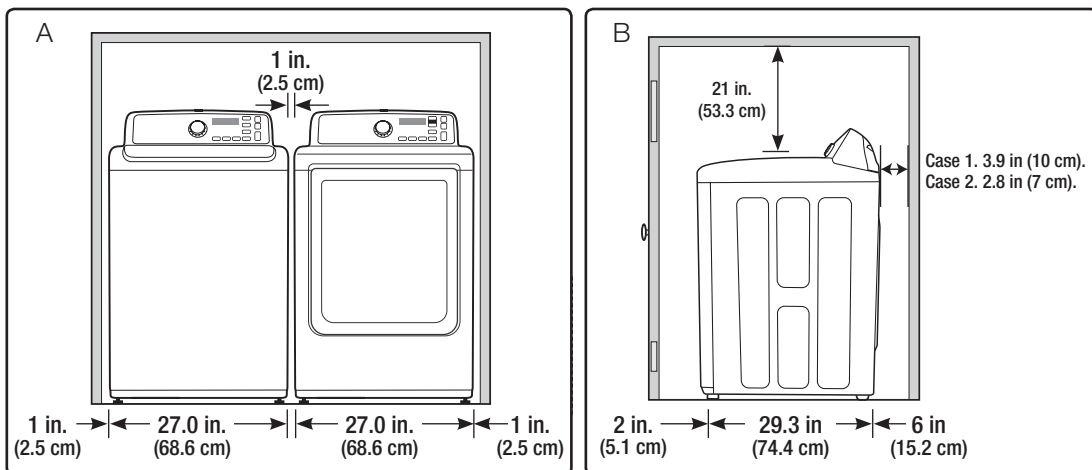

A. Recessed area

B. Side view - closet or confined area

# installing your washer

## Required dimensions for Installation

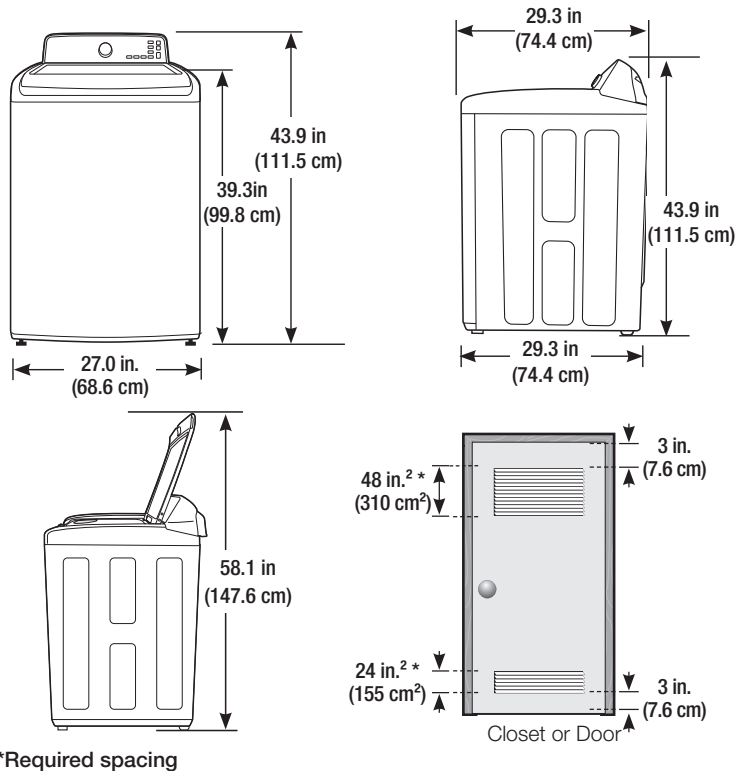

## IMPORTANT NOTE TO INSTALLER

Please read the following instructions carefully before installing your washer. These instructions should be retained for future reference. We recommend you hire a professional to install this washer.

## Installation Flow chart

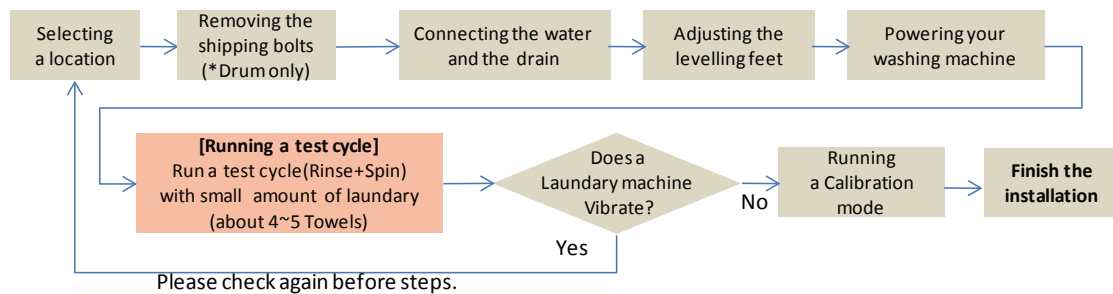

## STEP 1 Selecting a Location



Before you install the washer, make sure the location:

- Has a hard, level surface without carpeting or flooring that may obstruct ventilation.
- Is away from direct sunlight.
- Has adequate ventilation.
- Is not exposed to freezing temperatures (temperatures under 32 °F or 0 °C).
- Is away from heat sources such as oil or gas.
- Has enough space so that the washer doesn't rest on its power cord.

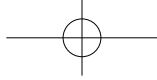

## STEP 2

### Connecting the water and the drain

#### Connecting the water supply hose

**CAUTION** The water supply hoses are not supplied with your washer and must be purchased separately. Before installing the water supply hoses, make sure there are rubber gaskets inside the fittings at both ends of each new water hose. Installing the water supply hoses without rubber gaskets can cause water leakage.

**CAUTION** When you initially install the washer, be sure to use new hoses. Failing to do so may result in a water leakage or overflow and may damage your property.

**CAUTION** Do not connect multiple water supply hoses together to increase the length of the supply hose. Hoses connected this way can leak and the leakage can cause electrical shock. If a hose is too short, replace the hose with a longer, high pressure hose.

1. Connect the ends of the water supply hoses to the HOT and COLD faucets.
2. Tighten the fittings by hand until they are snug, and then tighten them an additional two-thirds of a turn with a wrench.

**CAUTION** When you fasten the fittings, do not fasten them too tightly or apply tape or sealant to the faucets or water supply intakes. This can damage the fittings.

 After you have connected the water supply hoses to the faucets, ensure that they are connected correctly by pulling the water supply hoses downwards

3. Place the unconnected ends of the hoses into a bucket and open the faucets connected to the two water supply hoses for 10 or 15 seconds to remove any foreign substances from the hoses. Close the faucets before continuing.

4. Connect the ends of the water supply hoses to the water supply intake connections at the back of the washer.

**CAUTION** The water supply hose connected to the HOT faucet must be connected to the hot water supply intake and the water hose connected to the COLD faucet must be connected to the COLD water supply intake.

5. Tighten the fittings by hand until they are snug, and then tighten them an additional two-thirds of a turn with a wrench.

 To ensure the correct water usage, connect both the HOT and COLD water faucets. If either or both are not connected, an "nF" (no fill) error can occur.

 If you do not want to use the HOT water supply hose, insert the water intake cap into the HOT water supply intake hole. In this case, you must select the Tap Cold option for the water temperature. If you select the Tap Cold option, all the lamps for the water temperature options are turned off.

**CAUTION** Confirm that the water supply hoses are not twisted or bent. If the hoses are twisted or bent, the hoses can leak and cause electric shock due to the water leakage.

6. Turn on the HOT and COLD water supplies and check all the water supply intake connections and the faucets for water leaks.

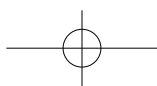
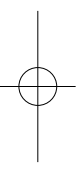
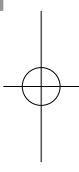
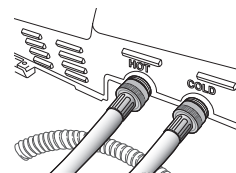
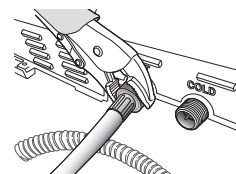
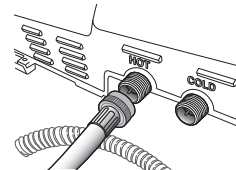
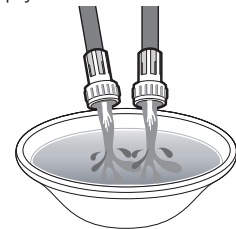
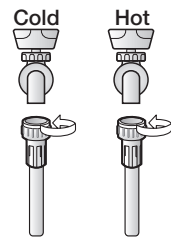
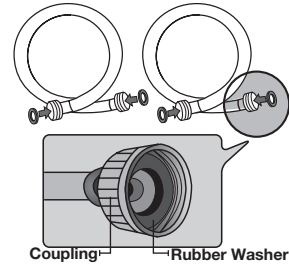

# installing your washer

## Connecting the drain hose

The end of the drain hose can be positioned in three ways:



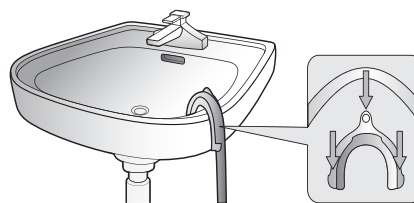

### Over the edge of a wash basin

Secure the guide to the side of the basin wall with a hook or to the tap with a piece of string to prevent the drain hose from moving.



### In a standpipe or laundry tub

The standpipe must be no shorter than 39 in (99 cm) and no longer than 96 in (245 cm).

-  Make sure that the connection between the drain hose and the standpipe is not airtight.
-  Connection the hose guide within 4 in (10cm) from the end of the drain hose. If the drain hose is extended more than 4 in (10cm) beyond the end of the hose guide, mold or microorganisms could spread to the inside of the washer.
-  Drain Hose can be installed until 96 in (245cm) maximum. But drain capability can be reduced at this height. It causes the washer to have odor, because of remained water in the drain system.
-  If drain hose is installed below 39 in (99cm), water can be drained in cycle working cause of siphon phenomenon. It causes the washer to “nF” error.

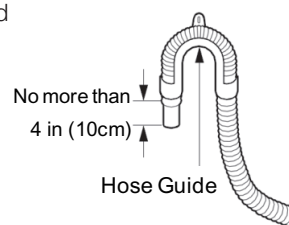
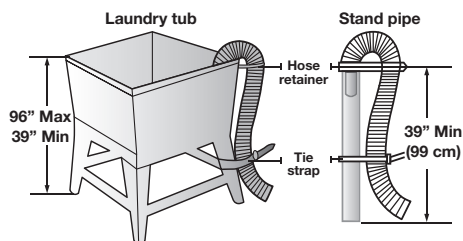

## STEP 3

### Leveling your washer

See if the washer is level by checking the position of the tub:

1. Slide the washer into position.
2. Open the lid of the washer, and pour the water into the tub to just below the pulsator level.
3. If the washer is level, the pulsator is positioned at the center of the water as shown in the figure. If not, level your washer by turning the front leveling feet clockwise or counterclockwise as necessary.
  -  Turn the front leveling feet clockwise to raise the washer, and counterclockwise to lower the washer.

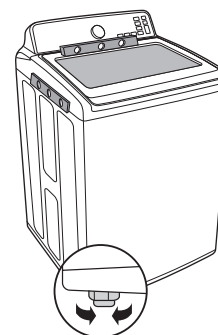
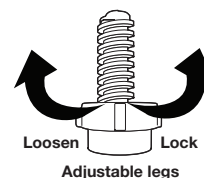
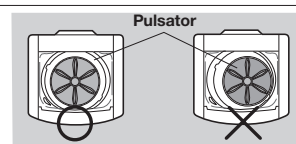

**STEP 4****Powering your washer**

Plug the power cord into a 3-prong, well grounded 120 volt 60 Hz approved electrical outlet protected by a 15-amp fuse or comparable circuit breaker.

Your washer is grounded through the third prong of the power cord when plugged into a three-prong grounded electrical outlet.

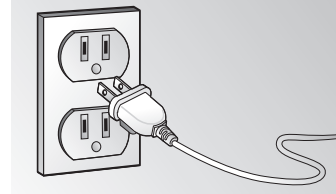
**Test run**

Make sure that you install your washing machine correctly by running the **Rinse+Spin** cycle after the installation is complete.

**STEP 5****Running a test cycle**

Run a test cycle as follows to check if your washer is properly installed.

1. Load about 6 pounds of laundry into the tub.
2. Press the **Power** button to turn on your washer.
3. Select the Rinse+Spin cycle by turning the **Cycle Selector**.
4. Press the **Start/Pause** button to start the test cycle.
5. The washer should not rock or vibrate excessively when water is supplied or when washing or spinning, and should drain well during the spin cycle.



If water leaks while water is being supplied or drained, check the water connections. Refer to the “Connecting the water and the drain” section on pages 15~16 for instructions.



If the washer rocks and vibrates excessively, level your washer again. Refer to the “Leveling your washer” section on page 16 for instructions.

**STEP 6****Calibration mode**

Your Samsung washing machine detects the laundry weight automatically.

For more accurate weight detection, please run Calibration Mode after the installation.

To run Calibration Mode, follow these steps:

1. Remove laundry or any contents in the machine.
2. On the WA456, press the Delay Start and Eco Plus buttons simultaneously, and then press the Power button. On the WA422 or WA400, press the Delay Start and Pre Soak buttons simultaneously, and then press the Power button. The machine turns on.
3. Press the **Start/Pause** button to activate “Calibration Mode”.
4. The pulsator rotates clockwise and counterclockwise for approximately 1 minute.
5. When “Calibration Mode” is finished, “End” (WA456\*) / “En” (WA422\*, WA400\*) appears on the display, and the machine automatically turns off. The washing machine is now ready for use.

# operating instructions

 **WARNING:** To reduce the risk of fire, electric shock, or injury to persons when using your appliance, follow basic precautions, including the following:

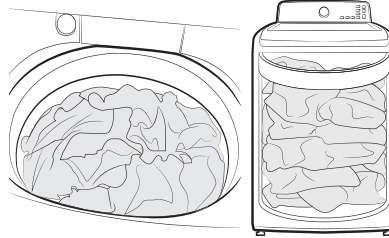

## LOADING YOUR WASHER

- Fill the tub with dry, unfolded clothes evenly around in order to enhance washing efficiency and prevent excess wear, or wrinkling of the load.
  - For optimal washing performance, make sure the laundry is piled up evenly.



- Wash delicate items such as bras, hosiery, and other lingerie in the Delicates/Hand Wash cycle with similar lightweight items.
- When washing big bulky items or a few smaller items that don't fill the tub completely – a rug, a pillow, stuffed toys, or one or two sweaters, for example – add a few towels to improve spin performance.
- Do not insert bulky items except for Bedding in this cycle.
-  During the spin cycle, the washer may add additional water to redistribute the clothes and correct an imbalance inside the drum.
- When washing heavily soiled loads, do not overload your washer to ensure good cleaning results.
- To add a forgotten item:
  1. Press the **Start/Pause** button to pause the washer.
  2. Wait for the door to unlock automatically, and then open the door.
  3. Add the item, close the door, and then press the **Start/Pause** button. The cycle will resume.

## GETTING STARTED

1. Load your washer.
2. Add liquid (or powder) detergent and additives to the dispenser (see pages 25~27).
3. Select the appropriate cycle and options for the load (see pages 19~24).
4. Close the lid.
5. Press the **Start/Pause** button.
6. The Wash Indicator light illuminates.
7. The estimated cycle time will appear in the display.  
The time may fluctuate to indicate the time remaining in the cycle better.
-  The actual time required for a cycle may differ from the estimated time in the display depending on the water pressure, water temperature, detergent, and laundry.
8. Before your washer starts to fill, it will make a series of clicking noises to check the door lock and do a quick drain.
- 
  - When the cycle is complete, the Door Lock light will go out and “End” (WA456\*) / “En” (WA422\*, WA400\*) will appear in the display.
  - Pressing the **Power** button cancels the cycle and stops your washer.
  - The Wash, Rinse, and Spin indicator lights will illuminate during those portions of the cycle.

# washing a load of laundry

## OVERVIEW OF THE CONTROL PANEL

### WA456\*

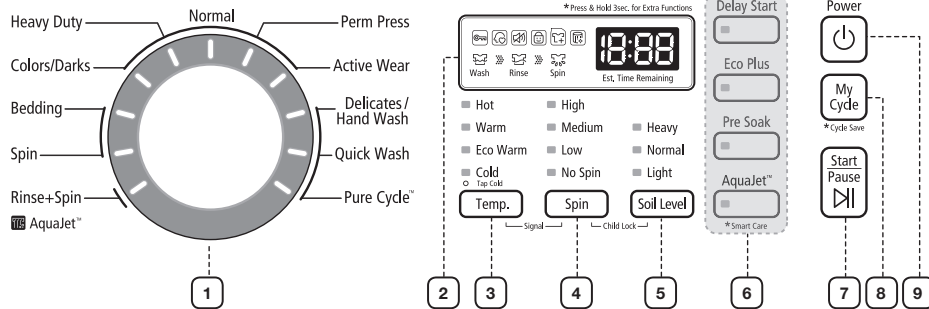

### WA422\*/WA400\*

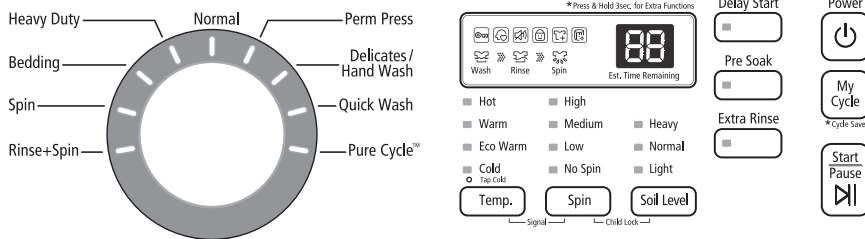

### 1 Cycle Selector

Select the appropriate cycle for the type of load.

The cycle you select determines the tumble pattern and spin speed for the cycle.

To minimize wrinkling of laundry, select the Perm Press cycle.

**Normal** - For most fabrics including cottons, linens, and normally soiled garments.

**Heavy Duty** - For sturdy, colorfast fabrics and heavily soiled garments.

**Colors/Darks (WA456\*)** - For brightly or dark colored casual garments.

**Bedding** - For bulky items such as blankets and sheets. When you are washing comforters, use liquid detergent.

**Spin** - Drains the water and spins at a high speed.

**Rinse + Spin** - Use for loads that need rinsing only or to add rinse-added fabric softener to a load.

**Perm Press** - For wash-and-wear, synthetic fabrics, and lightly to normally soiled garments.

**Active Wear (WA456\*)** - Use this cycle to wash exercise wear such as sports jerseys, training pants, shirts/tops and other performance clothing. This cycle provides effective soil removal with gentle action for special fabric care.

**Delicates/Hand Wash** - For sheer fabrics, bras, lingerie, silks, and other handwash-only fabrics. For best results, use liquid detergent.

**Quick Wash** - For lightly soiled garments needed quickly.

**Pure Cycle™** - Use to clean dirt and bacteria from the drum. Regular use (after every 20 washes) is recommended. No detergent or bleach is needed (see page 30).

# washing a load of laundry

<p><b>2 Display</b></p>	<p>Provides instructions and diagnostics while keeping you updated on the cycle status and time remaining.</p>
<p><b>3 Temperature selection button</b></p>	<p>Press the button repeatedly to cycle through the different water temperature options.</p> <p><b>Hot</b> - Whites and heavily soiled, colorfast items.</p> <p><b>Warm</b> - Colorfast items.</p> <p><b>Eco Warm</b> - Moderately soiled, colorfast items; most wrinkle-free items.</p> <p><b>Cold</b> - Brightly colored, very lightly soiled items.</p> <p><b>Tap Cold</b> - Cold water with no warm water added.          ※ If you select the Tap Cold option, all the lamps for the water temperature options are turned off.</p>
<p><b>4 Spin selection button</b></p>	<p>Press the button repeatedly to cycle through the different spin speed options.</p> <p><b>High</b> - Use for underwear, t-shirts, jeans, and sturdy cottons.</p> <p><b>Medium</b> - Use for jeans, wrinkle-free or wash-and-wear items, and synthetics.</p> <p><b>Low</b> - Use for delicate items needing a slow spin speed.</p> <p><b>No Spin</b> - Drains your washer without spinning. Use for extremely delicate items that cannot tolerate any spin.</p>
<p><b>5 Soil Level selection button</b></p>	<p>Press the button to select the soil level/washing time.</p> <p><b>Heavy</b> - For heavily soiled loads.</p> <p><b>Normal</b> - For moderately soiled loads. This setting is best for most loads.</p> <p><b>Light</b> - For lightly soiled loads.</p>
<p><b>6 Select Cycle Option</b></p>	<p>Press these buttons to select different cycle options.</p> <p><b>Delay Start</b> - Delay the start of any cycle for up to 19 hours in one-hour increments. Displayed hour indicates the time the wash will be started.</p> <p><b>Eco Plus (WA456*)</b> - To increase your energy savings on your wash cycles. (Less hot water consumption)</p> <p><b>Pre Soak</b> - Remove stains more thoroughly by specifying additional time.</p> <p><b>AquaJet™ (WA456*)</b> - Improves the washing &amp; rinsing performance using falling water</p> <p><b>Smart Care (WA456*)</b>- Use this function to check if the washing machine is out of order using your smart phone when the washing machine malfunctions. This function is set if you press and hold the AquaJet™ key for 3 seconds when an error occurs or if you don't push any buttons when the power is on.</p> <p><b>Extra Rinse (WA422*/WA400*)</b> - Add an additional rinse at the end of the cycle to more thoroughly remove laundry additives and perfumes.</p>
<p><b>7 Start/Pause selection button</b></p>	<p>Press to pause and restart cycles.</p>
<p><b>8 My Cycle button</b></p>	<p>Press and hold for 3 seconds to Save. Create and/or use a cycle you create with customized temperature, spin, soil level, option, etc.</p>
<p><b>9 Power button</b></p>	<p>Press once to turn your washer on. Press again to turn your washer off. If the washer is left on for more than 10 minutes without any buttons being touched, the power automatically turns off.</p>

## Child Lock [🔒]

Child Lock prevents children from playing with your washer.

### Activating the Child Lock function

Press and hold the **Spin** and **Soil Level** buttons simultaneously for approximately 3 seconds.

- When you activate the Child Lock function, the “Child Lock [🔒]” lamp blinks.

### Using the Child Lock function

If the lid is opened when the Child Lock function is on, “ds” is displayed and an alarm sounds.

- If the water level in the tub is above the safe water level, “ds” is displayed on the LED display and the washing machine starts to drain water by force after 30 seconds.
- If the water level in the tub is above the safe water level and the Child Lock function is turned on while the door is open, “CL” is displayed on the LED display even if the power of the washing machine is turned off and the washing machine drains water by force.
- Even if the power of the washing machine is turned off, if the lid is opened while the water level in the tub is above the Reset water level, “CL” is displayed on the LED display without the alarm sounding and the washing machine starts to drain water. When the draining operation finishes, the power is automatically turned off again.
- You have activated the Child Lock function while the washing machine is running, the Start/Pause button will not work.
- After the compulsory drain, the “CL” code display blinks at 1 second intervals and the product enters the “CL” mode. (When the product is in the “CL” mode, only the **Power** button works.)
- To cancel the “CL” mode, you need to turn the power off and then on again.
- To cancel the “ds” mode, deactivate the Child Lock function. To deactivate the Child Lock function, press and hold the **Spin** and the **Soil Level** buttons simultaneously for at least 3 seconds.

### Adding laundry when Child Lock is on

- To add laundry, deactivate the Child Lock function. To deactivate the Child Lock function, press and hold the **Spin** and the **Soil Level** buttons simultaneously for at least 3 seconds. See “Pause Option” on page 24 for additional details.

### Deactivating the Child Lock function

Press and hold both the **Spin** and **Soil Level** buttons simultaneously for approximately 3 seconds.

- When you deactivate the Child Lock function, the “Child Lock [🔒]” is turned off.
- The Child Lock function prevents children or the infirm from accidentally operating the washer and injuring themselves.



- If a child enters the washing machine, the child may become trapped and suffocate.



- Once you have activated the Child Lock function, it continues working even if the power is turned off.
- Forcing the lid open can result in injury or damage to the product.



To add laundry after you have activated the Child Lock function, you must first deactivate the Child Lock function.

# washing a load of laundry

## Signal

When the cycle is complete, a chime will sound.

When you press and hold both the **Temp.** and **Spin** buttons simultaneously for 3 seconds or more, the chime will sound intermittently.

## Garment+

You can add or take out laundry items even after the wash has started, as long as the **“Garment+”** light is on. Pushing the **Start/Pause** button unlocks the lid. If you open the lid and want to continue the wash cycle, close the lid, and then press the **Start/Pause** button.

 If you have activated Child Lock, you must deactivate it first. See page 21.

## My Cycle

Lets you save a custom wash cycle (temperature, spin, soil level, etc.) and then recall and use it with one button convenience.

To save a cycle and selected options as your My Cycle, follow these steps:

1. Press the **Power** button.
2. Select a cycle using the **Cycle Selector**.
3. After cycle selection, set each option.

 See the “Cycle Chart” on page 36 ~ 37 for available option settings with each cycle.

4. You can then store the selected cycle and options by pressing and holding the **My Cycle** button for longer than 3 seconds. The cycle and options you select will be displayed the next time you choose the My Cycle function.
5. Press the My Cycle button to load and use the saved My Cycle options. The “My Cycle” light will indicate activation. Also, the chosen course and option lights will flicker.

 You can change the My Cycle settings by repeating the process above.  
The last saved settings will be displayed the next time you choose the My Cycle function.

 If you press My Cycle and release it within 3 seconds, the previously saved course and options appear. If you press and hold My Cycle for 3 second or longer, the currently set course and options are saved and the LED blinks for 3 seconds.

## Delay Start

You can set the washing machine to start your wash automatically at a later time, by choosing a delay time.

The hour displayed indicates the time at which the wash will be started.

1. Set your wash course.
2. Press the **Delay Start** button repeatedly until the delay time is set.
3. Press the **Start/Pause** button. The “Delay Start” indicator will be lit, and the clock will begin counting down until it reaches the set time.
4. To cancel a Delay Start function, press the **Power** button and then turn the washing machine on again.

## Pre Soak

Use this function when the laundry is heavily contaminated or stained. This function improves the wash performance by adding a Pre Soak cycle.

- If you select this function, the total cycle time is increased by 15 minutes.
- When the Pre Soak cycle starts, the washing machine repeats a wash cycle after supplying water and then performs a 5-minute soak cycle.
- When the Pre Soak cycle is complete, the configured wash cycle starts without draining water.

## AquaJet™ (WA456\*)

After supplying water, the drum rotation creates a waterfall that dissolves the detergent more thoroughly. This allows the detergent to penetrate more evenly into the clothes and remove stains more effectively, even on big loads, giving you a better wash. During the rinse cycle, the waterfall passes through the fabric, removing detergent residue thoroughly.

Courses	AquaJet™ Function
Normal, Heavy Duty, Perm Press, Colors/Darks, Active Wear, Rinse+Spin	Available
Bedding, Delicates/Hand Wash, Spin, Quick Wash, Pure Cycle™	Not Available

## Eco Plus (WA456\*)

This function sets the temperature some what lower than the typical washing cycle and extends the wash time slightly. With laundry time slightly extended, it's possible to keep the same level of washing performance with cooler water. This function reduces energy consumption and maintains the quality of the wash.

## Mist Shower

Mist Shower sprays water from a nozzle that is independent of the main water supply system. This soaks the laundry with water from the beginning of the wash cycle and ensures an effective wash even with a small amount of water.

(The Mist Shower function may not work if there are too many laundries.)

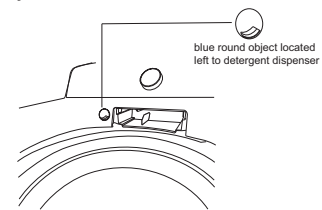

## Smart Care (WA456\*)

This function enables you to check the status of the washing machine using a smartphone.

1. To enable the Smart Care function, press and hold the AquaJet™ key for 3 seconds after turning the power on or when an error occurs.
  - The error code history is deleted after you use this function.
2. The Smart Care indicator is lit on the display.
3. Run the Smart Care app on your smart phone.
  - The Smart Care function is optimized for the Galaxy S, Galaxy S2, iPhone 4 and iPhone 4S.
4. Focus your smart phone's camera on the display panel of the washing machine.
5. If the smart phone's camera is focused on the display panel of the washing machine, the panel and error message is automatically recognized and the error type and countermeasures are displayed on the smart phone.
6. If the smartphone fails to recognize the error code more than twice, please enter the error code displayed on the display panel of the washer manually into the Smart Care app.



Downloading the Smart Care app

- Download the Samsung Laundry App into your mobile phone from the Android market or Apple App store. (Search word : Samsung Smart Washer/Dryer)



Precautions when using Smart Care

# washing a load of laundry

- If light from a light bulb, fluorescent bulb, or lamp is reflected on the display panel of the washing machine, the smartphone may not be able to recognize the panel or error message easily.
- If you hold the smartphone at too large an angle relative to the front of the display panel, it may not be able to recognize the error code. For best results, hold the smartphone so that the front of the panel and the smartphone are parallel or nearly parallel.

## Washing clothes using the cycle selector

Your new washing machine makes washing clothes easy, using Samsung's "Fuzzy Control" automatic control system. When you select a wash program, the machine will set the correct temperature, washing time, and washing speed.

1. Press the **Power** button.
2. Open the lid.
3. Load the articles of clothing one at a time loosely into the drum, without overfilling it.
4. Add liquid (or powder) detergent, softener, and/or bleach (if necessary) to the appropriate compartments. See pages 25~27.
5. Close the lid.
6. Use the Cycle Selector to select the appropriate cycle according to the type of material: Normal, Heavy Duty, Colors/Darks(WA456\*), Bedding, Spin, Rinse+Spin, Perm Press, Active Wear(WA456\*), Delicates/Hand Wash, Quick Wash, Pure Cycle™. The relevant indicators will illuminate on the control panel.
7. At this time, you can control the wash temperature, the number of rinse cycles, the spinning speed, and the delay time by pressing the appropriate option button.
8. Press the **Start/Pause** button on the Cycle Selector and the wash will begin. The process indicator will light up and the remaining time for the cycle will appear in the display.



For the Heavy Duty will utilize only hot water, even if you select the Cold wash temperature.

### Pause Option

When the Garment + LED is on, you can add laundry items to or remove laundry items from the wash.

To remove or add laundry items when the Garment + LED is on, follow these steps:

1. Press the **Start/Pause** button to unlock the lid.



The lid cannot be opened when the water is too HOT.

2. Remove or add laundry items.

3. Close the lid, and then press the **Start/Pause** button to restart the wash.



If you have Child Lock on, you must deactivate it first. See page 21.

When the cycle is finished:

After the total cycle has finished, the power will turn off automatically.

1. Open the lid.
2. Remove laundry.

## ATC (AUTO TEMPERATURE CONTROL)

ATC is the control function that the washer controls water temperature with temperature sensor (thermistor).



Because there are numerous water temperatures depending on the customer's environments(cold areas, warm areas, various water temperature, settings of heater temperature, etc), ATC function in our washer maintains the certain level of wash temperature to output the best washing performance at each cycle.



If you select normal & heavy duty course, those courses are the regulation and UL course. Since new washer must reduce the amount of energy usage at first priority, customer will notice more cold water entering the washer. But This is Normal, not a problem.



In those regulation course, Hot temperature is similar to acceptable adult bath-water temperature and warm temperature is similar to comfortable swimming-pool water temperature.

If customer want to wash clothes in specific water temperature, customer should choose a different course at each temperature(Hot/Warm/Eco Warm)

## 24\_ washing a load of laundry

## DETERGENT USE

Your washer is designed to use high efficiency (HE) detergents.

- For best cleaning results, use a high efficiency detergents such as Tide HE, Wisk HE, Cheer HE or Gain HE\*. High efficiency detergents contain suds suppressors that reduce or eliminate suds. When fewer suds are produced, the load tumbles more efficiently and cleaning is maximized.



Regular detergent is not recommended. Use HE detergents only.



Reducing the amount of detergent may reduce the quality of cleaning. It is important to pre-treat stains, sort carefully by color and soil level, and avoid overloading.

\* Brand names are trademarks of their respective manufacturers.

## FEATURES

### Automatic dispenser

Your washer has separate compartments for dispensing detergent and color-safe bleach and fabric softener. Add all laundry additives to their respective compartments before starting your Washer.

The automatic dispenser **MUST ALWAYS** be in place before you start your washer.

DO NOT open the automatic dispenser when your washer is running.



- Never exceed the manufacturer's recommendations when adding detergent.
- This compartment holds liquid detergent for the main wash cycle, which is added to the load at the beginning of the cycle.
- When using powdered detergent, remove the liquid detergent compartment from the detergent drawer. The washer will not dispense powdered detergent from the liquid detergent compartment.

### To add detergent to the automatic dispenser:

1. Open the dispenser drawer.
2. Load the recommended amount of liquid (or powder) detergent into the detergent compartment before you start your wash.
3. Close the drawer slowly and smoothly to avoid spilling, splashing, or premature dispensing of the contents.



It is normal for a small amount of water to remain in the dispenser compartments at the end of the cycle.



Do not put chlorine bleach in the dispenser drawer.

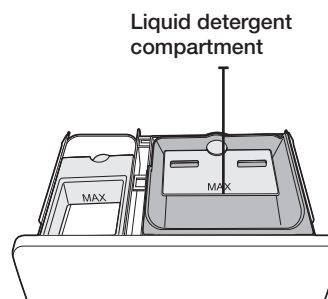

# washing a load of laundry

## Loading the Liquid (or Powder) detergent compartment

1. Pour the recommended amount of laundry detergent directly into the detergent compartment before starting your washer.
2. If you are using color-safe bleach, add it with the detergent to the detergent compartment.

- ☑ When adding color-safe bleach with detergent, it is best if both laundry products are in the same form – liquid.
- ☑ When using powdered detergent, remove the liquid detergent compartment from the detergent drawer. The washer will not dispense powdered detergent from the liquid detergent compartment.

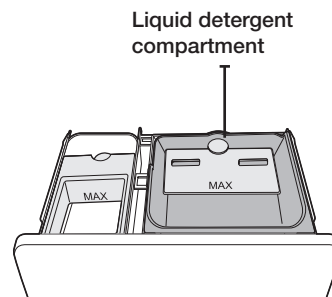

## Loading the Bleach compartment (WA456\*)

(Liquid chlorine bleach only)

1. Add chlorine bleach to the bleach compartment. DO NOT exceed the MAX FILL line.
  - ☑ • Avoid splashing or over-filling the compartment.
  - Your washer automatically dispenses bleach into the tub at the appropriate time.
2. The dispenser automatically dilutes liquid chlorine bleach before it reaches the wash load.
  - Never pour undiluted liquid chlorine bleach directly onto the load or into the tub. It is a powerful chemical and can cause fabric damage, such as weakening of the fibers or color loss, if not used properly.
  - If you prefer to use color-safe, non-chlorine bleach, add it to the appropriate detergent compartment. DO NOT pour color-safe bleach into the Bleach compartment.

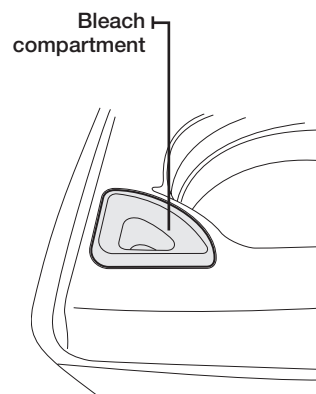

## Loading the Bleach compartment (WA422\*/WA400\*)

(Liquid chlorine bleach only)

Add chlorine bleach to the bleach compartment.

DO NOT exceed the bleach compartment.

- Avoid splashing or over-filling the compartment.
- ☑ • Never pour undiluted liquid chlorine bleach directly onto the load or into the tub. It is a powerful chemical and can cause fabric damage, such as weakening of the fibers or color loss, if not used properly.
- If you prefer to use color-safe, non-chlorine bleach, add it to the appropriate detergent compartment. DO NOT pour color-safe bleach into the Bleach compartment.

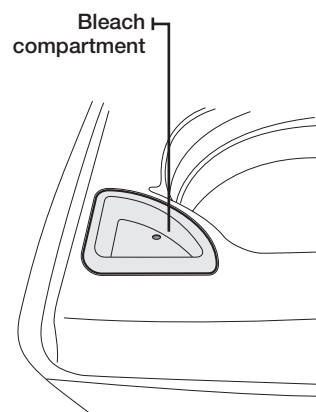

## Loading the Fabric softener compartment

1. Pour the recommended amount of liquid fabric softener into the softener compartment.  
For smaller loads, use less than one capful.
2. Dilute the fabric softener with water until it reaches MAX FILL in the compartment.
3. The dispenser automatically releases liquid fabric softener at the proper time during the rinse cycle.



- Use the softener compartment **ONLY** for liquid fabric softeners.
  - **DO NOT** use the Downy Ball\* in the fabric softener compartment with this washer. It will not add fabric softener at the appropriate time. Use the detergent compartment.
  - Do not use liquid fabric softener that is too sticky as it may not mix with the water sufficiently.
- \* Brand names are trademarks of their respective manufacturers.

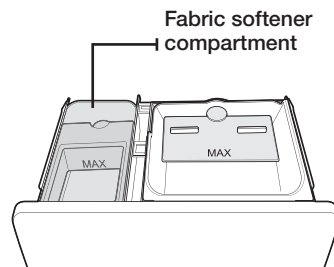

# maintaining your washer

## CLEANING THE EXTERIOR

Turn off the water faucets after finishing the day's washing.

This will shut off the water supply to your washer and prevent the unlikely possibility of damage from escaping water. Leave the lid open to allow the inside of your washer to dry out.

Use a soft cloth to wipe up all detergent, bleach or other spills as they occur.

Clean the following as recommended:

Control Panel – Clean with a soft, damp cloth. Do not use abrasive powders or cleaning pads. Do not spray cleaners directly on the panel.

## CLEANING THE INTERIOR

Clean the interior of your washer periodically to remove any dirt, soil, odor, mold, mildew, or bacterial residue that may remain in your washer as a result of washing clothes.

Failure to follow these instructions may result in unpleasant conditions, including odors and/or permanent stains on your washer or laundry.

Hard water deposits may be removed, if needed. Use cleaners labeled "Washer safe".

## STORING YOUR WASHER

Washers can be damaged if water is not removed from hoses and internal components before storage.

Prepare your washer for storage as follows:

- Select the Quick Wash cycle and add bleach to the automatic dispenser. Run your washer through the cycle without a load.
- Turn the water faucets off and disconnect the inlet hoses.
- Unplug your washer from the electrical outlet and leave your washer lid open to let air circulate inside the drum.
- If your washer has been stored in below-freezing temperatures, allow time for any leftover water in your washer to thaw out before use.

## PRESERVING THE TOP COVER AND THE FRONT FRAME

Do not place any heavy or sharp objects or a detergent box on the washing machine. They can scratch or damage the top cover of the unit.



Since the entire washing machine has a high-gloss finish, the surface can be scratched or damaged. Avoid scratching or damaging the surface when using the washing machine.

## CLEANING THE DISPENSERS

The automatic dispenser may need to be cleaned periodically due to laundry additive buildup.

1. Pull the dispenser drawer straight back until it stops.

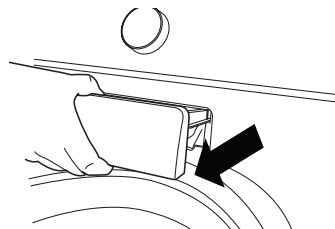

2. Tilt the dispenser drawer upward and remove it.

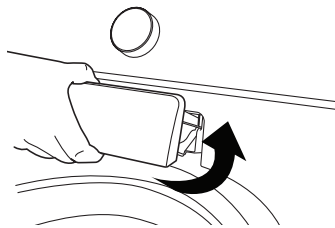

3. Remove the inserts from the 3 compartments. Rinse the inserts and the drawer with warm water to remove traces of accumulated laundry products.

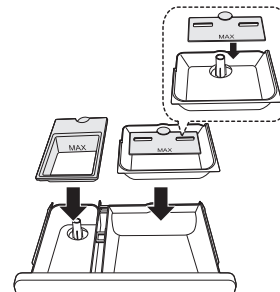

4. To clean the drawer opening, use a small, non-metal brush to clean the recess. Remove all residue from the upper and lower parts of the recess.

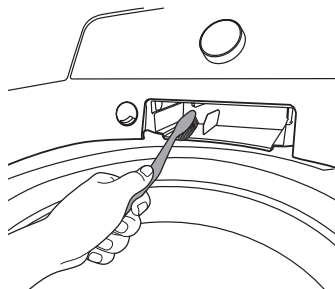

5. Return the inserts to the proper compartments and replace the drawer. By placing the dispenser drawer rail ② on top of the compartment rail ① (Tilt the dispenser drawer downward and insert it.), and then pushing the drawer in firmly and slowly.

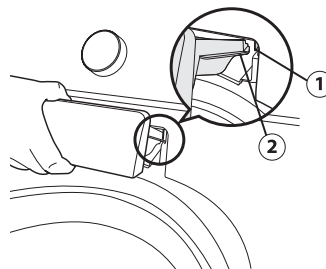

# maintaining your washer

## PURE CYCLE™

Pure Cycle is a self-cleaning cycle that removes mold that may occur inside the washing machine.

1. Press the **Power** button.
2. Select the **Pure Cycle™** course.
  - Once the Pure Cycle™ course is selected, the only function that can be set is Delay Start.
3. Press the **Start/Pause** button.
  - If you press the **Start/Pause** button, Pure Cycle begins.

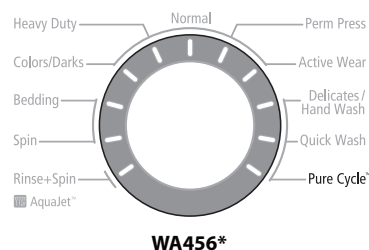

WA456\*

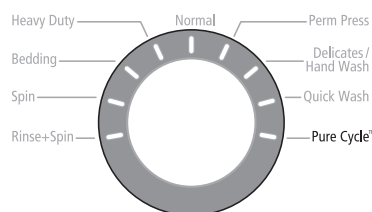

WA422\*/WA400\*



- Using Pure Cycle, you can clean the drum without using a cleansing agent.
- Never use Pure Cycle when laundry is in the washing machine. This may cause damage to the laundry or a problem with the washing machine.



### The Pure Cycle Auto Indicator Function

- If the “Pure Cycle” is lit after a wash, it indicates that tub (drum) cleaning is required. In this case, remove the laundry from the washing machine, turn the power on, and clean the drum by running Pure Cycle.
- If you do not run Pure Cycle, the “Pure Cycle™” indicator turns off. However, the “Pure Cycle™” indicator will light again after two washes. Not running Pure Cycle at this point will not cause a problem with the washing machine.
- Although the Pure Cycle Auto Indicator appears once a month or so, the frequency may differ depending on the number of times the washing machine is used.

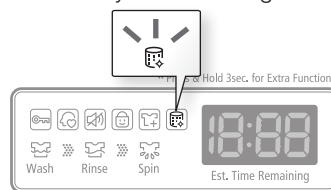

WA456\*

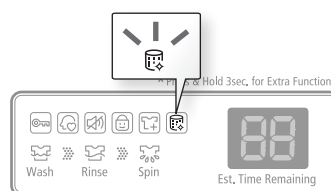

WA422\* / WA400\*

# troubleshooting

## CHECK THESE SOLUTIONS IF YOUR WASHER...

PROBLEM	SOLUTION
<b>Will not start.</b>	<ul style="list-style-type: none"><li>• Make sure the lid is closed.</li><li>• Make sure your washer is plugged in.</li><li>• Make sure the water source faucets are open.</li><li>• Make sure to press the Start/Pause button to start your Washer.</li><li>• Make sure Child Lock is not activated. See page 21.</li><li>• Before your washer starts to fill, it will make a series of clicking noises to check the lid lock and do a quick drain.</li><li>• Check the fuse or reset the circuit breaker</li></ul>
<b>Has no water or not enough water.</b>	<ul style="list-style-type: none"><li>• Turn both faucets on fully.</li><li>• Straighten the water inlet hoses.</li><li>• Disconnect hoses and clean the screens. Hose filter screens may be clogged.</li></ul>
<b>Has detergent remaining in the automatic dispenser after the wash cycle is complete.</b>	<ul style="list-style-type: none"><li>• Make sure your washer is running with sufficient water pressure.</li></ul>
<b>Vibrates or is too noisy.</b>	<ul style="list-style-type: none"><li>• Make sure your washer is set on a level surface. If the surface is not level, adjust your washer's feet to level the appliance.</li><li>• Make sure your washer is not touching any other object.</li><li>• Make sure the laundry load is balanced.</li></ul>
<b>Stops</b>	<ul style="list-style-type: none"><li>• Plug the power cord into a live electrical outlet.</li><li>• Check the fuse or reset the circuit breaker.</li><li>• Close the lid and press the Start/Pause button to start your washer. For your safety, your washer will not spin unless the lid is closed.</li><li>• Before your washer starts to fill, it will make a series of clicking noises to check the lid lock and do a quick drain.</li><li>• There may be a pause or soak period in the cycle. Wait and it may start.</li><li>• Check the screens on the inlet hoses at the faucets for obstructions. Clean the screens periodically.</li></ul>

# troubleshooting

<b>PROBLEM</b>	<b>SOLUTION</b>
<b>Fills with the wrong temperature water.</b>	<ul style="list-style-type: none"> <li>• Turn both faucets on fully.</li> <li>• Make sure the temperature selection is correct.</li> <li>• Make sure the hoses are connected to the correct faucets. Flush water lines.</li> <li>• Disconnect the hoses and clean the screens. The hose filter screens may be plugged.</li> <li>• As your washer is filling, the water temperature may change as the automatic temperature control feature checks incoming water temperature. This is normal.</li> <li>• While your washer is filling, you may notice just hot and/or just cold water going through the dispenser when you have selected cold or warm wash temperatures. This is a normal function of the automatic temperature control feature as your washer determines the temperature of the water.</li> </ul>
<b>Lid locked or will not open.</b>	<ul style="list-style-type: none"> <li>• Press the Start/Pause button to stop your washer.</li> <li>• It may take a few moments for the lid lock mechanism to disengage.</li> </ul>
<b>Does not drain and/or spin.</b>	<ul style="list-style-type: none"> <li>• Check the fuse or reset the circuit breaker.</li> <li>• Straighten the drain hoses. Eliminate kinked hoses. If there is a drain restriction, call for service.</li> <li>• Close the lid and press the Start/Pause button. For your safety, your washer will not spin unless the lid is closed.</li> </ul>
<b>Load is too wet at the end of the cycle.</b>	<ul style="list-style-type: none"> <li>• Use the High spin speed.</li> <li>• Use high efficiency detergent to reduce over-sudsing.</li> <li>• The Load is too small. Very small loads (one or two items) may become unbalanced and not spin out completely.</li> </ul>
<b>Leaks water.</b>	<ul style="list-style-type: none"> <li>• Make sure all hose connections are tight.</li> <li>• Make sure the end of the drain hose is correctly inserted and secured to the drainage system.</li> <li>• Avoid overloading.</li> <li>• Use high efficiency detergent to prevent over-sudsing.</li> </ul>
<b>Has excessive suds.</b>	<ul style="list-style-type: none"> <li>• Use high efficiency detergent to prevent over-sudsing.</li> <li>• Reduce the detergent amount for soft water, small or lightly soiled loads.</li> <li>• Non-HE detergent is NOT recommended.</li> </ul>
<b>Has an odor.</b>	<ul style="list-style-type: none"> <li>• Check your Detergent . Excessive suds collect in nooks and crannies and cause mold.</li> <li>• Run cleansing cycles to sanitize the machine periodically.(Silver Care or Sanitize Cycle or Pure Cycle)</li> <li>• Dry the interior of your washer after the total cycle has finished.</li> </ul>

## INFORMATION CODES

The Washer may display information codes to help you understand what is occurring with your Washer better.

CODE SYMBOL	MEANING	SOLUTION
IE	The Water Level sensor is not working properly.	Call for service.
nF	Your Washer has tried to fill but was unsuccessful.	Make sure the water faucets are open all the way. Check for kinked hoses. Check the inlet screens on the fill hoses. If you use a Flood Safety Device, then please remove the device and connect the water hoses directly to the unit.
	Check if the hot water supply hose is connected	You must connect the hot water supply hose because hot water is supplied by the Auto Temperature Control (A.T.C.) function.
nd	Your washer is not draining. It can also mean that the unit senses a small clog while draining.	Do the following: 1) Turn off the unit and turn it on again. 2) Select only the Spin Cycle. 3) Press the Start/Pause to drain the water. If it still does not drain, call for service.
LE	Your Washer has tried to fill but has not reached the proper water level.	Call for service.
dc	Unbalanced load prevented your Washer from spinning.	Redistribute the load, press the Start/Pause button.
ds	Lid is open when washer is running.	Close the lid tightly and restart the cycle. If the code reappears, call for service.
FL	Your washer failed to lock the lid.	Close the lid tightly and restart the cycle. If the code reappears, call for service.
LO	The door will not unlock.	Make sure the lid is firmly closed. Push the Power button to turn off your washer, then turn it on again. If the code reappears, call for service.
E2	Jammed Key.	Call for service
3E	Motor not running properly.	Restart the cycle pressing the Start/Pause button. If the code reappears, call for service.
AE	Communication error between SUB PBA and MAIN PBA	Call for service.

# troubleshooting



































CODE SYMBOL	MEANING	SOLUTION
<p>8E</p> <p>8E1</p> <p>8E2</p>	Mems sensor problem.	Call for service.
<p>LE</p>	Temperature sensor problem.	Restart the cycle. If the code reappears, call for service.
<p>nF</p> <p>(WA422*/WA400*)</p> <p>nF1</p> <p>(WA456*)</p>	The hot/cold water hose connection is not correct.	Please connect the hot/cold water hose connection correctly.
<p>OE</p>	A fault is detected in the water level sensor.	Call for service
<p>SUd</p> <p>Sd</p>	<p>Suds is detected during the spinning session. ("SUd" or "Sd" is not an error.</p> <p>When it finishes washing, End and the "SUd" or "Sd" code will blink in turn.)</p>	Guide a user to reduce amount of detergent usage.

For any codes not listed above, call 1-800-726-7864 (1-800-SAMSUNG)

# appendix

## FABRIC CARE CHART

The following symbols provide garment care direction. The Clothing care labels include symbols for washing, bleaching, drying and ironing, or dry cleaning when necessary. The use of symbols ensures consistency among garment manufacturers of domestic and imported items. Follow care label directions to maximize garment life and reduce laundering problems.

Wash Cycle		Special Instructions		Warning Symbols for Laundering	
	Normal		Line Dry/ Hang to Dry		Do Not Wash
	Permanent Press / Wrinkle Resistant / Wrinkle Control		Drip Dry		Do Not Wring
	Gentle/Delicates		Dry Flat		Do Not Bleach
	Hand Wash	<b>Heat Setting</b>			Do Not Tumble Dry
<b>Water Temperature**</b>			High		No Steam (added to iron)
	Hot		Medium		Do Not Iron
	Warm		Low	<b>Dryclean</b>	
	Cold		Any Heat		Dry Clean
<b>Bleach</b>			No Heat/Air		Do Not Dry Clean
	Any Bleach (when needed)	<b>Iron-Dry or Steam Temperatures</b>			Line Dry/ Hang to Dry
	Only Non-Chlorine (color-safe) Bleach (when needed)		High		Drip Dry
	Tumble Dry Cycle		Medium		Dry Flat
<b>Normal</b>			Low		
	Permanent Press/ Wrinkle Resistant/ Wrinkle Control				
	Gentle/ Delicates				

\*\* The dot symbols represent appropriate wash water temperatures for various items. The temperature range for Hot is 105° - 125 °F / 41° - 52 °C, for Warm 85° - 105 °F / 29° - 41 °C and for Cold 60° - 85 °F / 16° - 29 °C. (Wash water temperature must be a minimum of 60 °F / 16 °C for detergent activation and effective cleaning.) The clothes washer can not ensure these temperatures because the actual temperature of the water entering your washer depends on water heater settings and regional water supply temperatures. For example, cold water entering the home in the northern states during winter may be 40 °F / 4 °C which is too cold for effective cleaning. In this situation, you will need to adjust the water temperature by selecting a warm setting, adding some hot water to the MAX FILL line, or using your Washer's heating option, if available.

# appendix

## CYCLE CHART

Use this chart to set the best cycle and options for you laundry.

**WA456\***

(●: factory setting, ●: selectable)

Course	Functions											
	Temp.					Spin				Soil Level		
	H	W	EW	C	TC	H	M	L	NS	H	N	L
Normal	●	●	●	●	●	●	●		●	●	●	●
Heavy Duty	●	●	●	●	●	●	●	●	●	●	●	●
Colors/Darks		●	●	●	●	●	●	●	●	●	●	●
Bedding	●	●	●	●	●	●	●	●	●	●	●	●
Spin						●	●	●	●			
Rinse+Spin				●	●	●	●	●	●			
Pure Cycle™	●						●					
Quick Wash	●	●	●	●	●	●	●	●	●	●	●	●
Delicates/ Hand Wash		●	●	●	●		●	●	●	●	●	●
Active Wear		●	●	●	●	●	●	●	●	●	●	●
Perm Press		●	●	●	●	●	●	●	●	●	●	●

Course	Options				
	Delay Start	Eco Plus	Pre soak	AquaJet™	My Cycle
Normal	●	●	●	●	●
Heavy Duty	●	●	●	●	●
Colors/Darks	●	●	●	●	●
Bedding	●	●	●		●
Spin	●				●
Rinse+Spin	●			●	●
Pure Cycle™	●				
Quick Wash	●		●		●
Delicates/ Hand Wash	●		●		●
Active Wear	●		●	●	●
Perm Press	●	●	●	●	●

Temp.	Spin	Soil Level
<b>H:</b> Hot <b>W:</b> Warm <b>EW:</b> Eco Warm <b>C:</b> Cold <b>TC:</b> Tap Cold	<b>H:</b> High <b>M:</b> Medium <b>L:</b> Low <b>NS:</b> No Spin	<b>H:</b> Heavy <b>N:</b> Normal <b>L:</b> Light

WA422\*/WA400\*

(●: factory setting, ●: selectable)

Course	Functions											
	Temp.					Spin				Soil Level		
	H	W	EW	C	TC	H	M	L	NS	H	N	L
Nomal	●	●	●	●	●	●	●		●	●	●	●
Heavy Duty	●	●	●	●	●	●	●	●	●	●	●	●
Bedding	●	●	●	●	●	●	●	●	●	●	●	●
Spin						●	●	●	●			
Rinse+Spin				●	●	●	●	●	●			
Pure Cycle™	●						●					
Quick Wash	●	●	●	●	●	●	●	●	●	●	●	●
Delicates/ Hand Wash		●	●	●	●		●	●	●	●	●	●
Perm Press		●	●	●	●	●	●	●	●	●	●	●

Course	Options			
	Delay Start	Pre Soak	Extra Rinse	My Cycle
Nomal	●	●	●	●
Heavy Duty	●	●	●	●
Bedding	●	●	●	●
Spin	●			●
Rinse+Spin	●		●	●
Pure Cycle™	●			
Quick Wash	●	●	●	●
Delicates/ Hand Wash	●	●	●	●
Perm Press	●	●	●	●

Temp.	Spin	Soil Level
<b>H:</b> Hot <b>W:</b> Warm <b>EW:</b> Eco Warm <b>C :</b> Cold <b>TC :</b> Tap Cold	<b>H:</b> High <b>M:</b> Medium <b>L:</b> Low <b>NS:</b> No Spin	<b>H:</b> Heavy <b>N:</b> Normal <b>L:</b> Light

# appendix

## HELPING THE ENVIRONMENT

- Your washer is manufactured from recyclable materials. If you decide to dispose of it, please observe local waste disposal regulations. Cut off the power cord so that the appliance cannot be connected to a power source. Remove the lid so that animals and small children cannot get trapped inside the appliance.
- Do not exceed the detergent quantities recommended in the detergent manufacturers' instructions.
- Use stain removal products and bleaches before the wash cycle only when necessary.
- Save water and electricity by only washing full loads (the exact amount depends upon the program used).

## DECLARATION OF CONFORMITY

This appliance complies with UL2157.

## SPECIFICATION

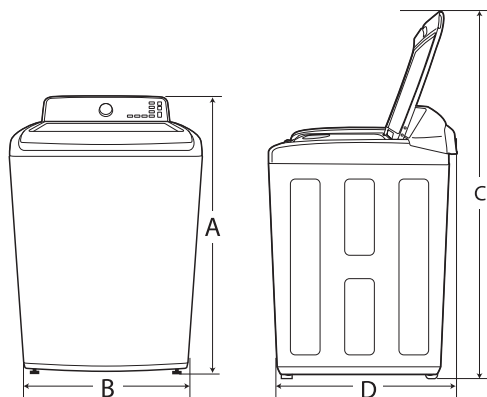

TYPE		TOP LOADING WASHER	
<b>DIMENSIONS</b>		<b>Div</b>	<b>Inches (cm)</b>
	<b>A. Height</b>		43.9" (111.5)
	<b>B. Width</b>		27.0" (68.6)
	<b>C. Height with lid open</b>		58.1" (147.6)
	<b>D. Depth</b>		29.3" (74.4)
<b>WATER PRESSURE</b>		20-116 psi (137-800 kPa)	
<b>WEIGHT</b>	<b>WA456*</b>	56.0 kg (123.5 lb)	
	<b>WA422*</b>	55.0 kg (121.3 lb)	
	<b>WA400*</b>	54.0 kg (119.0 lb)	
<b>POWER CONSUMPTION</b>	<b>WASHING</b>	120 V	700 W
	<b>SPIN</b>	120 V	400 W
	<b>DRAIN</b>	120 V	80 W
<b>SPIN REVOLUTION</b>	<b>WA456*</b>	1000 rpm	
	<b>WA422* / WA400*</b>	800 rpm	

# warranty (U.S.A)

## **SAMSUNG WASHER**

### **LIMITED WARRANTY TO ORIGINAL PURCHASER**

This SAMSUNG brand product, as supplied and distributed by SAMSUNG ELECTRONICS AMERICA, INC. (SAMSUNG) and delivered new, in the original carton to the original consumer purchaser, is warranted by SAMSUNG against manufacturing defects in materials and workmanship for a limited warranty period of: One (1) year part and labor, Two (2) years Control Board Parts (Part Only), Three (3) years stainless tub part (Part Only), Ten (10) years washing DD motor part (Part Only).

This limited warranty begins on the original date of purchase, and is valid only on products purchased and used in the United States. To receive warranty service, the purchaser must contact SAMSUNG for problem determination and service procedures. Warranty service can only be performed by a SAMSUNG authorized service center. The original dated bill of sale must be presented upon request as proof of purchase to SAMSUNG or SAMSUNG's authorized service center. SAMSUNG will provide in-home service during the warranty period at no charge, subject to availability within the contiguous United States. In-home service is not available in all areas.

To receive in-home service, product must be unobstructed and accessible to the service agent. If service is not available, SAMSUNG may elect to provide transportation of the product to and from an authorized service center.

SAMSUNG will repair, replace, or refund this product at our option and at no charge as stipulated herein, with new or reconditioned parts or products if found to be defective during the limited warranty period specified above. All replaced parts and products become the property of SAMSUNG and must be returned to SAMSUNG. Replacement parts and products assume the remaining original warranty, or ninety (90) days, whichever is longer. This limited warranty covers manufacturing defects in materials and workmanship encountered in normal, noncommercial use of this product and shall not apply to the following: damage that occurs in shipment; delivery and installation; applications and uses for which this product was not intended; altered product or serial numbers; cosmetic damage or exterior finish; accidents, abuse, neglect, fire, water, lightning, or other acts of nature or God; use of products, equipment, systems, utilities, services, parts, supplies, accessories, applications, installations, repairs, external wiring or connectors not supplied or authorized by SAMSUNG that damage this product or result in service problems; incorrect electrical line voltage, fluctuations and surges; customer adjustments and failure to follow operating instructions, maintenance and environmental instructions that are covered and prescribed in the instruction book; product removal and reinstallation; problems caused by pest infestations. This limited warranty does not cover problems resulting from incorrect electric current, voltage or supply, light bulbs, house fuses, house wiring, cost of a service call for instructions, or fixing installation errors. SAMSUNG does not warrant uninterrupted or error-free operation of the product.

EXCEPT AS SET FORTH HEREIN, THERE ARE NO WARRANTIES ON THIS PRODUCT EITHER EXPRESS OR IMPLIED, AND SAMSUNG DISCLAIMS ALL WARRANTIES INCLUDING, BUT NOT LIMITED TO, ANY IMPLIED WARRANTIES OF MERCHANTABILITY, INFRINGEMENT OR FITNESS FOR A PARTICULAR PURPOSE.

NO WARRANTY OR GUARANTEE GIVEN BY ANY PERSON, FIRM, OR CORPORATION WITH RESPECT TO THIS PRODUCT SHALL BE BINDING ON SAMSUNG. SAMSUNG SHALL NOT BE LIABLE FOR LOSS OF REVENUE OR PROFITS, FAILURE TO REALIZE SAVINGS OR OTHER BENEFITS, OR ANY OTHER SPECIAL, INCIDENTAL OR CONSEQUENTIAL DAMAGES CAUSED BY THE USE, MISUSE, OR INABILITY TO USE THIS PRODUCT, REGARDLESS OF THE LEGAL THEORY ON WHICH THE CLAIM IS BASED, AND EVEN IF SAMSUNG HAS BEEN ADVISED OF THE POSSIBILITY OF SUCH DAMAGES.

NOR SHALL RECOVERY OF ANY KIND AGAINST SAMSUNG BE GREATER IN AMOUNT THAN THE PURCHASE PRICE OF THE PRODUCT SOLD BY SAMSUNG AND CAUSING THE ALLEGED DAMAGE. WITHOUT LIMITING THE FOREGOING, PURCHASER ASSUMES ALL RISK AND LIABILITY FOR LOSS, DAMAGE, OR INJURY TO PURCHASER AND PURCHASER'S PROPERTY AND TO OTHERS AND THEIR PROPERTY ARISING OUT OF THE USE, MISUSE, OR INABILITY TO USE THIS PRODUCT. THIS LIMITED WARRANTY SHALL NOT EXTEND TO ANYONE OTHER THAN THE ORIGINAL PURCHASER OF THIS PRODUCT, IS NONTRANSFERABLE AND STATES YOUR EXCLUSIVE REMEDY.

Some states do not allow limitations on how long an implied warranty lasts, or the exclusion or limitation of incidental or consequential damages, so the above limitations or exclusions may not apply to you. This warranty gives you specific rights, and you may also have other rights, which vary from state to state.

**To obtain warranty service, please contact SAMSUNG at:  
Samsung Electronics America, Inc.**

**85 Challenger Road Ridgefield Park, NJ 07660**

**1-800-SAMSUNG (726-7864)**

**[www.samsung.com/us/support](http://www.samsung.com/us/support)**

Visits by a Service Engineer to explain functions, maintenance or installation is not covered by warranty.

Please contact your Samsung call agent for help with any of these issues.

# warranty (CANADA)

## **SAMSUNG WASHER**

### **LIMITED WARRANTY TO ORIGINAL PURCHASER**

This SAMSUNG brand product, as supplied and distributed by SAMSUNG ELECTRONICS CANADA, INC. (SAMSUNG) and delivered new, in the original carton to the original consumer purchaser, is warranted by SAMSUNG against manufacturing defects in materials and workmanship for a limited warranty period of:

One (1) year part and labor, Ten (10) years washing DD motor part (Part Only).

This limited warranty begins on the original date of purchase, and is valid only on products purchased and used in the Canada. To receive warranty service, the purchaser must contact SAMSUNG for problem determination and service procedures. Warranty service can only be performed by a SAMSUNG authorized service center. The original dated bill of sale must be presented upon request as proof of purchase to SAMSUNG or SAMSUNG's authorized service center. SAMSUNG will provide in-home service during the warranty period at no charge, subject to availability within the Canada. In-home service is not available in all areas.

To receive in-home service, product must be unobstructed and accessible to the service agent. If service is not available, SAMSUNG may elect to provide transportation of the product to and from an authorized service center.

SAMSUNG will repair, replace, or refund this product at our option and at no charge as stipulated herein, with new or reconditioned parts or products if found to be defective during the limited warranty period specified above. All replaced parts and products become the property of SAMSUNG and must be returned to SAMSUNG. Replacement parts and products assume the remaining original warranty, or ninety (90) days, whichever is longer. This limited warranty covers manufacturing defects in materials and workmanship encountered in normal, noncommercial use of this product and shall not apply to the following: damage that occurs in shipment; delivery and installation; applications and uses for which this product was not intended; altered product or serial numbers; cosmetic damage or exterior finish; accidents, abuse, neglect, fire, water, lightning, or other acts of nature or God; use of products, equipment, systems, utilities, services, parts, supplies, accessories, applications, installations, repairs, external wiring or connectors not supplied or authorized by SAMSUNG that damage this product or result in service problems; incorrect electrical line voltage, fluctuations and surges; customer adjustments and failure to follow operating instructions, maintenance and environmental instructions that are covered and prescribed in the instruction book; product removal and reinstallation; problems caused by pest infestations. This limited warranty does not cover problems resulting from incorrect electric current, voltage or supply, light bulbs, house fuses, house wiring, cost of a service call for instructions, or fixing installation errors. SAMSUNG does not warrant uninterrupted or error-free operation of the product.

EXCEPT AS SET FORTH HEREIN, THERE ARE NO WARRANTIES ON THIS PRODUCT EITHER EXPRESS OR IMPLIED, AND SAMSUNG DISCLAIMS ALL WARRANTIES INCLUDING, BUT NOT LIMITED TO, ANY IMPLIED WARRANTIES OF MERCHANTABILITY, INFRINGEMENT OR FITNESS FOR A PARTICULAR PURPOSE.

NO WARRANTY OR GUARANTEE GIVEN BY ANY PERSON, FIRM, OR CORPORATION WITH RESPECT TO THIS PRODUCT SHALL BE BINDING ON SAMSUNG. SAMSUNG SHALL NOT BE LIABLE FOR LOSS OF REVENUE OR PROFITS, FAILURE TO REALIZE SAVINGS OR OTHER BENEFITS, OR ANY OTHER SPECIAL, INCIDENTAL OR CONSEQUENTIAL DAMAGES CAUSED BY THE USE, MISUSE, OR INABILITY TO USE THIS PRODUCT, REGARDLESS OF THE LEGAL THEORY ON WHICH THE CLAIM IS BASED, AND EVEN IF SAMSUNG HAS BEEN ADVISED OF THE POSSIBILITY OF SUCH DAMAGES.

NOR SHALL RECOVERY OF ANY KIND AGAINST SAMSUNG BE GREATER IN AMOUNT THAN THE PURCHASE PRICE OF THE PRODUCT SOLD BY SAMSUNG AND CAUSING THE ALLEGED DAMAGE. WITHOUT LIMITING THE FOREGOING, PURCHASER ASSUMES ALL RISK AND LIABILITY FOR LOSS, DAMAGE, OR INJURY TO PURCHASER AND PURCHASER'S PROPERTY AND TO OTHERS AND THEIR PROPERTY ARISING OUT OF THE USE, MISUSE, OR INABILITY TO USE THIS PRODUCT. THIS LIMITED WARRANTY SHALL NOT EXTEND TO ANYONE OTHER THAN THE ORIGINAL PURCHASER OF THIS PRODUCT, IS NONTRANSFERABLE AND STATES YOUR EXCLUSIVE REMEDY.

Some provinces do not allow limitations on how long an implied warranty lasts, or the exclusion or limitation of incidental or consequential damages, so the above limitations or exclusions may not apply to you. This warranty gives you specific rights, and you may also have other rights, which vary from province to province.

**To obtain warranty service, please contact SAMSUNG at:**

**Samsung Electronics Canada Inc. 2050 Derry Road West, Mississauga, Ontario L5N 0B9 Canada.**

**1-800-SAMSUNG (726-7864)**

**[www.samsung.com/ca/support](http://www.samsung.com/ca/support) (English)**

**[www.samsung.com/ca\\_fr/support](http://www.samsung.com/ca_fr/support) (French)**

**FAX :1-866-436-4617**

Visits by a Service Engineer to explain functions, maintenance or installation is not covered by warranty.

Please contact your Samsung call agent for help with any of these issues.

memo

---



Scan the QR code\* or visit  
[www.samsung.com/spsn](http://www.samsung.com/spsn)  
to view our helpful  
How-to Videos and Live Shows

\*Requires reader to be installed on your smartphone

Scan this with your smartphone

## QUESTIONS OR COMMENTS?

Country	CALL	OR VISIT US ONLINE AT
U.S.A	1-800-SAMSUNG (726-7864)	<a href="http://www.samsung.com/us/support">www.samsung.com/us/support</a>
CANADA	1-800-SAMSUNG (726-7864)	<a href="http://www.samsung.com/ca/support">www.samsung.com/ca/support</a> (English) <a href="http://www.samsung.com/ca_fr/support">www.samsung.com/ca_fr/support</a> (French)
MEXICO	01-800-SAMSUNG (726-7864)	<a href="http://www.samsung.com/mx/support">www.samsung.com/mx/support</a>

Code No. DC68-03133A-12\_EN

Visits by a Service Engineer to explain functions, maintenance or installation is not covered by warranty.

Please contact your Samsung call agent for help with any of these issues.



WA456\*  
WA422\*  
WA400\*

# Lave-linge

## manuel d'utilisation

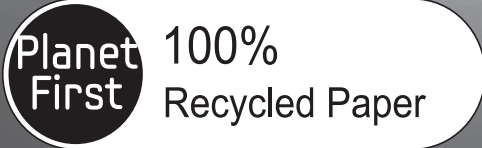

This manual is made with 100% recycled paper.

## Un monde de possibilités

Nous vous remercions d'avoir choisi ce produit Samsung.



# caractéristiques principales de votre nouveau lave-linge

## 1. Grande capacité

Même les vêtements volumineux et les couvertures sont nettoyés en profondeur. Le lave-linge grande capacité de Samsung offre suffisamment de place pour un lavage plus intense et plus efficace.

## 2. Fonction AquaJet™ (WA456\*)

AquaJet™ lave délicatement les charges et plus efficacement que les machines conventionnelles à chargement vertical. Une vitesse de rotation plus rapide du tambour et l'absence d'un agitateur à l'intérieur de la machine facilitent une circulation plus homogène de la mousse dans l'ensemble de vos vêtements, tandis que les jets d'eau puissants procurent un rinçage intense.

## 3. Moteur de l'inverseur numérique

La puissance absolue ! Notre moteur inverseur à entraînement direct génère la puissance directement dans le tambour à partir d'un moteur réversible à vitesse variable. Le moteur sans courroie à entraînement direct génère une vitesse d'essorage supérieure pour un cycle de fonctionnement plus silencieux et plus efficace. Le lave-linge dispose également de moins de pièces mobiles, ce qui signifie moins de réparations.

## 4. Technologie Mist Shower

Une buse séparée pulvérise de l'eau de manière homogène dans l'ensemble du tambour pour un cycle de rinçage efficace y compris avec une faible quantité d'eau.

## 5. VRT® (Vibration Reduction Technology - Système de réduction des vibrations)

Ce lave-linge Samsung garantit un fonctionnement ultra-silencieux même à des vitesses d'essorage élevées, car il est équipé d'un système permettant de réduire considérablement bruits et vibrations.

## 6. Eco Plus (WA456\*)

Si vous sélectionnez cette option, la température d'eau est réglée légèrement en-dessous de celle du programme de lavage normal afin d'économiser l'énergie.

## 7. PureCycle™ (programme de nettoyage du tambour)

Nettoyez le tambour avec un seul bouton ! Le programme Pure Cycle a été conçu spécialement pour éliminer les résidus de lessive et la saleté accumulés dans le tambour sans ajouter de nettoyant chimique spécial.

## 8. My Cycle (Mon cycle)

Il s'agit d'une fonction pratique qui vous permet d'enregistrer un programme de lavage fréquemment utilisé. Une fois défini, vous pouvez effectuer un lavage en appuyant simplement sur les boutons Power (Marche/Arrêt), My Cycle (Mon cycle) et Start/Pause (Démarrer/Pause) dans cet ordre.

## 9. Smart Care (Entretien intelligent) (WA456\*)

La fonction Samsung Smart Care, un système de surveillance des erreurs automatique, détecte et diagnostique les problèmes dès qu'ils surviennent et offre une solution simple et rapide.

# consignes de sécurité











Félicitations pour l'achat de votre nouveau lave-linge Samsung. Ce manuel contient de précieuses informations concernant l'installation, l'utilisation et l'entretien de votre appareil. Prenez le temps de le lire afin de tirer pleinement profit de toutes les fonctionnalités qu'offre votre lave-linge.

## REMARQUES IMPORTANTES SUR LES CONSIGNES DE SÉCURITÉ

Les consignes de sécurité et les avertissements décrits dans ce manuel ne sont pas exhaustifs. Il est de votre responsabilité de faire preuve de bon sens, de prudence et de discernement lors de l'installation, de l'entretien ou de l'utilisation de votre lave-linge.

## SYMBOLES ET MESURES DE SÉCURITÉ IMPORTANTS

Signification des icônes et signes repris dans ce manuel d'utilisation :

 <b>AVERTISSEMENT</b>	Risques ou pratiques inadaptées susceptibles de causer des <b>blessures graves voire mortelles</b> . Pour réduire le risque d'incendie, d'explosion, d'électrocution ou de blessure lors de l'utilisation de votre lave-linge, observez les consignes élémentaires de sécurité suivantes :
 <b>ATTENTION</b>	Risques ou pratiques inadaptées susceptibles de causer des <b>blessures moins importantes ou des dommages matériels</b> .
	NE PAS faire.
	NE PAS démonter.
	NE PAS toucher.
	Suivre attentivement les instructions.
	Débrancher la prise murale.
	S'assurer que l'appareil est relié à la terre afin d'éviter tout choc électrique.
	Contactez le service d'assistance technique pour obtenir de l'aide.
	Remarque

Ces icônes d'avertissement ont pour but d'éviter tout risque de blessure corporelle. Respectez-les en toutes circonstances.

Lisez attentivement la section **Consignes de sécurité** de ce manuel et conservez ce dernier en lieu sûr afin de pouvoir le consulter ultérieurement.

 Lisez attentivement toutes les consignes avant d'utiliser l'appareil.

## CONSERVEZ SOIGNEUSEMENT CES CONSIGNES

consignes de sécurité \_3

# consignes de sécurité



**AVERTISSEMENT :** afin de réduire les risques d'incendie, d'électrocution ou de blessures physiques lors de l'utilisation de l'appareil, des précautions de base doivent être prises :

1. Lisez attentivement toutes les consignes avant d'utiliser l'appareil.
2. Ne lavez et ne faites sécher aucun article ayant été en contact de quelque manière que ce soit (nettoyage, lavage, immersion ou tache) avec de l'essence, des solvants de nettoyage à sec ou toute autre substance inflammable ou explosive. Ces substances dégagent en effet des vapeurs qui risquent de s'enflammer ou d'exploser.
3. Ne laissez pas les enfants jouer sur ou dans l'appareil. Une surveillance attentive s'impose lorsque l'appareil est utilisé à proximité d'enfants.
4. Avant la mise hors service ou au rebut de l'appareil, retirez le hublot du compartiment de lavage ou de séchage.
5. Ne tentez pas d'ouvrir l'appareil lorsque le tambour est en mouvement.
6. N'installez et n'entrez jamais cet appareil dans un endroit exposé aux intempéries.
7. N'utilisez pas les commandes du sèche-linge inutilement.
8. Ne procédez pas à la réparation ou au remplacement des pièces de l'appareil et ne tentez pas non plus de le réparer vous-même, sauf si le manuel d'entretien ou de réparation contient des recommandations spécifiques en la matière que vous comprenez et êtes en mesure d'exécuter.
9. N'ajoutez jamais d'essence, de solvant de nettoyage à sec ou d'autres substances inflammables ou explosives dans l'eau du lave-linge. Ces substances dégagent en effet des vapeurs qui risquent de s'enflammer ou d'exploser.
10. Dans certaines conditions, de l'hydrogène peut s'accumuler dans les systèmes de production d'eau chaude qui n'ont pas été utilisés depuis au moins deux semaines. L'HYDROGÈNE EST UN GAZ EXPLOSIF. Si votre réseau d'eau chaude n'a pas été utilisé pendant au moins 2 semaines, ouvrez tous les robinets d'eau chaude de votre maison et laissez l'eau couler plusieurs minutes avant d'utiliser votre lave-linge ou votre lave-linge/sèche linge combiné. Cela permettra d'éliminer l'éventuelle accumulation d'hydrogène. L'hydrogène étant un gaz inflammable, ne fumez pas et ne créez aucune flamme ni étincelle pendant cette opération.



**Avertissements de la proposition 65 de l'État de Californie :**

**AVERTISSEMENT:** Ce produit contient des produits chimiques connus par l'État de Californie pour provoquer des cancers et une toxicité reproductive.

## CONSERVEZ SOIGNEUSEMENT CES CONSIGNES

4\_ consignes de sécurité



## AVERTISSEMENTS IMPORTANTS CONCERNANT L'INSTALLATION



Branchez le cordon d'alimentation sur une prise murale de 120 V CA / 60 Hz de 15 A minimum. Ne branchez que cet appareil sur cette prise. N'utilisez pas de rallonge.

- Le fait de partager une prise murale avec d'autres appareils à l'aide d'une multiprise ou d'une rallonge peut entraîner des chocs électriques ou des incendies.
- N'utilisez pas de transformateur électrique. Il pourrait entraîner un incendie ou un choc électrique.
- Assurez-vous que la tension, la fréquence et le courant sont conformes aux spécifications de l'appareil. Le non-respect de cette consigne peut entraîner des chocs électriques ou des incendies.

Cet appareil doit être installé par un technicien qualifié ou un centre de réparation agréé.

- Le non-respect de cette consigne peut entraîner des chocs électriques, des incendies, une explosion, des problèmes avec le produit ou des blessures.

Éliminez régulièrement toute eau, poussière ou corps étranger des prises murales et zones de contact à l'aide d'un chiffon sec.

- Débranchez le cordon d'alimentation et nettoyez-le à l'aide d'un chiffon sec.
- Le non-respect de cette consigne peut entraîner des chocs électriques ou des incendies.

Branchez le cordon d'alimentation dans la prise murale dans le bon sens, de sorte que le cordon soit dirigé vers le sol.

- Si vous branchez le cordon d'alimentation dans l'autre sens, les fils électriques à l'intérieur du câble pourront être endommagés, entraînant un risque de choc électrique ou d'incendie.



Cet appareil doit être correctement mis à la terre.

Ne reliez pas le conducteur de terre de l'appareil à un tuyau de gaz, un tuyau de canalisation en plastique ou une ligne téléphonique.

- Une mise à la terre incorrecte pourrait causer des chocs électriques, des incendies, une explosion ou des problèmes avec le produit.
- Ne branchez jamais le cordon d'alimentation sur une prise qui n'est pas correctement mise à la terre. Vérifiez que la prise utilisée est mise à la terre conformément aux normes locales et nationales.



N'installez jamais cet appareil près d'un radiateur ou de matériaux inflammables.

N'installez pas cet appareil dans un endroit humide, huileux ou poussiéreux, ou dans un endroit exposé directement au soleil ou à l'eau (de pluie).

N'installez pas cet appareil dans un endroit présentant un risque de fuites de gaz.

- Cela pourrait entraîner un choc électrique ou un incendie.

Branchez correctement le cordon d'alimentation dans la prise murale. N'utilisez pas de prise ou de cordon d'alimentation endommagé(e) ou de prise murale mal fixée.

- Cela pourrait entraîner un choc électrique ou un incendie.

Ne tirez pas et ne pliez pas excessivement le cordon d'alimentation.

Ne vrillez pas et n'attachez pas le cordon d'alimentation.

N'accrochez pas le cordon d'alimentation sur un objet métallique, ne posez pas d'objet lourd sur le cordon d'alimentation, ne l'insérez pas entre des objets et ne le coincez pas dans l'espace situé derrière l'appareil.

- Cela pourrait entraîner un choc électrique ou un incendie.

Ne tirez pas sur le cordon d'alimentation pour le débrancher.

- Débranchez le cordon en tenant la prise.
- Le non-respect de cette consigne peut entraîner des chocs électriques ou des incendies.



Si la prise ou le cordon d'alimentation est endommagé(e), contactez le centre de réparation le plus proche.

## CONSERVEZ SOIGNEUSEMENT CES CONSIGNES

consignes de sécurité \_5

# consignes de sécurité



## MISES EN GARDE POUR L'INSTALLATION



Positionnez l'appareil de telle sorte que la prise reste facilement accessible.

- Le non-respect de cette consigne peut entraîner un choc électrique en cas de fuites de courant.

Installez l'appareil sur un sol plan et dur, capable de supporter son poids.

- Le non-respect de cette consigne peut entraîner des vibrations et des bruits anormaux ou des problèmes avec l'appareil.



Débranchez la prise d'alimentation lorsque l'appareil n'est pas utilisé pendant des périodes prolongées ou lors d'orages violents.

- Le non-respect de cette consigne peut entraîner des chocs électriques ou des incendies.



## AVERTISSEMENTS IMPORTANTS CONCERNANT L'UTILISATION



Si l'appareil est inondé, coupez immédiatement l'alimentation électrique et contactez le centre de réparation le plus proche.

Si l'appareil produit un bruit étrange ou dégage une odeur de brûlé ou de la fumée, débranchez immédiatement la prise d'alimentation et contactez le centre de réparation le plus proche.

- Le non-respect de cette consigne peut entraîner des chocs électriques ou des incendies.

En cas de fuite de gaz (propane, gaz LP, etc.) ventilez immédiatement la zone. Aucun appareil ni aucune lumière ne doivent être allumés ou éteints.

- N'utilisez pas de ventilateur.
- Une étincelle peut entraîner une explosion ou un incendie.

Ne lavez jamais de linge ayant été en contact avec de l'essence, du kérosène, du benzène, des diluants de peinture ou toute autre substance inflammable ou explosive.

- Risque de choc électrique, d'incendie ou d'explosion.

Ne forcez pas l'ouverture du hublot pendant le fonctionnement de l'appareil (lavage à haute température/séchage/essorage).

- Un écoulement d'eau hors du lave-linge peut entraîner des brûlures ou rendre le sol glissant, ce qui risque de provoquer des blessures.
- L'ouverture forcée du hublot peut entraîner des dommages sur l'appareil et des blessures.

Assurez-vous de retirer l'emballage (mousse, polystyrène) fixé au bas du lave-linge avant d'utiliser celui-ci.

N'insérez pas votre main sous le lave-linge.

- Cela pourrait entraîner des blessures.

## CONSERVEZ SOIGNEUSEMENT CES CONSIGNES

-  Ne touchez pas la prise d'alimentation avec des mains mouillées.
- Cela pourrait entraîner un choc électrique.

Ne débranchez pas l'appareil si celui-ci est en cours de fonctionnement.

- Le fait de rebrancher la prise d'alimentation dans la prise murale peut provoquer une étincelle et entraîner un choc électrique ou un incendie.

Conservez tous les matériaux d'emballage hors de portée des enfants ; les matériaux d'emballage présentent des dangers pour les enfants.

- Si un enfant met un sac en plastique sur sa tête, il risque de s'asphyxier.

Ne laissez pas les enfants ou des personnes handicapées utiliser ce lave-linge sans surveillance.

- Risque de choc électrique, de brûlure ou d'incendie.

N'insérez pas votre main ou un objet métallique sous le lave-linge pendant son fonctionnement.

- Cela pourrait entraîner des blessures.

- 
-  Ne tentez pas de réparer, de démonter ou de modifier l'appareil vous-même.
- N'utilisez pas de fusible (cuivre, fil d'acier, etc.) autres que le fusible standard.
  - Si l'appareil a besoin d'être réparé ou réinstallé, contactez le centre de réparation le plus proche.
  - Le non-respect de cette consigne peut entraîner des chocs électriques, des incendies, des problèmes avec le produit ou des blessures.

- 
-  Si une substance étrangère telle que de l'eau pénètre dans une partie autre que le tambour de l'appareil, débranchez-le et contactez le centre de réparation le plus proche.

- Le non-respect de cette consigne peut entraîner des chocs électriques ou des incendies.

Si le tuyau d'arrivée d'eau se déconnecte du robinet et inonde l'appareil, débranchez le lave-linge.

- Le non-respect de cette consigne peut entraîner des chocs électriques ou des incendies.



## MISES EN GARDE CONCERNANT L'UTILISATION

-  Si le lave-linge est contaminé par des corps étrangers (ex. : détergent, saletés, déchets alimentaires etc.), débranchez-le et nettoyez-le à l'aide d'un chiffon doux humide.

- À défaut, une décoloration, une déformation, des dommages ou de la rouille peuvent apparaître.

La vitre du hublot peut être endommagée par un impact fort. Utilisez le lave-linge avec précaution.

- Si la vitre du hublot est endommagée, il existe un risque de blessure.

Après une interruption d'arrivée d'eau ou en rebranchant le tuyau d'arrivée d'eau au robinet, ouvrez celui-ci lentement.

Ouvrez le robinet d'arrivée d'eau lentement après une période prolongée de non-utilisation.

- La pression d'air dans le tuyau d'arrivée d'eau ou la canalisation d'eau peut entraîner des dommages à certaines pièces ou une fuite d'eau.

En cas de vidange défectueuse durant un programme, vérifiez s'il y a un problème de vidange.

- En cas d'inondation (problème de vidange), il existe un risque de choc électrique ou d'incendie.

N'insérez pas votre main sous le lave-linge.

- Cela pourrait entraîner des blessures.

# CONSERVEZ SOIGNEUSEMENT CES CONSIGNES

consignes de sécurité \_7

# consignes de sécurité

Introduisez complètement le linge dans le lave-linge afin qu'il ne reste pas coincé dans la porte.

- Si du linge reste coincé dans la porte, il peut être endommagé, ainsi que le lave-linge, ou une fuite d'eau peut survenir.

Assurez-vous que le robinet est fermé lorsque le lave-linge n'est pas utilisé.

- Assurez-vous que les raccords du tuyau d'arrivée d'eau sont correctement serrés.
- Le non-respect de cette consigne peut entraîner des dommages matériels et des blessures.

Ouvrez le robinet et vérifiez que le raccord du tuyau d'arrivée d'eau est fermement serré et qu'il n'y a aucune fuite d'eau avant d'utiliser l'appareil.

- Si les raccords du tuyau d'arrivée d'eau sont desserrés, des fuites peuvent se produire.

- Ne montez pas sur l'appareil et ne placez pas d'objets (tels que linge, bougies allumées, cigarettes allumées, vaisselle, produits chimiques, objets métalliques, etc.) sur l'appareil.
  - Cela pourrait causer des chocs électriques, des incendies, des problèmes avec l'appareil ou des blessures.

Ne faites pas fonctionner l'appareil avec des mains mouillées.

- Cela pourrait entraîner un choc électrique.

Ce pulvérisez pas de matières volatiles telles que de l'insecticide sur la surface de l'appareil.

- En plus d'être nocives pour l'être humain, elles peuvent également entraîner des chocs électriques, des incendies ou des problèmes avec l'appareil.

Ne placez pas d'objet générant un champ électromagnétique à proximité du lave-linge.

- Ceci pourrait entraîner des blessures résultant de dysfonctionnements.

L'eau vidangée durant un programme de séchage ou de lavage à haute température étant chaude, ne touchez pas cette eau.

- Cela pourrait entraîner des brûlures ou des blessures.

Ne lavez pas, n'essorez pas et ne faites pas sécher de sièges, de tapis ou de vêtements imperméables (\*).

- Ne lavez pas de tapis épais et durs même s'ils portent le sigle lave-linge sur leur étiquette d'entretien.  
Risque de vibrations anormales, de blessures ou de dégâts matériels (lave-linge, murs, sol ou linge).
- \* Articles interdits : Linge de lit en laine, vêtements de pluie, veste de pêche, pantalons de ski, sacs de couchage, protections de langes, vêtements de sudation, de cyclisme, de motocyclisme, bâches automobiles, etc.

Ne faites jamais fonctionner le lave-linge sans le tiroir à lessive.

- Ceci pourrait entraîner un choc électrique ou des blessures résultant de la fuite d'eau.

N'introduisez pas votre main dans le distributeur de lessive après l'avoir ouvert.

- Cela pourrait entraîner des blessures car vous risquez de vous faire prendre la main.

## CONSERVEZ SOIGNEUSEMENT CES CONSIGNES

8\_ consignes de sécurité

Ne placez pas d'objets (ex. : chaussures, déchets alimentaires ou animaux) autres que du linge dans le

lave-linge.

- Risque de vibrations anormales et d'endommagement ; danger de mort pour les animaux.

N'actionnez pas les boutons à l'aide d'objets tranchants tels que des aiguilles, des couteaux, les ongles etc.

- Cela pourrait entraîner un choc électrique ou des blessures.

Ne lavez pas de linge entré en contact avec des huiles, crèmes ou lotions utilisées dans les salons de beauté ou de massage.

- Ceci pourrait provoquer une déformation du joint en caoutchouc, entraînant des fuites d'eau.

Ne laissez pas d'objets métalliques (ex. : épingles de sûreté, à cheveux, etc.) dans le tambour ; ne laissez pas d'agent de blanchiment dans le tambour pendant des périodes prolongées.

- Ceci pourrait entraîner l'apparition de rouille sur le tambour.
- Si de la rouille apparaît sur la surface du tambour, appliquez un produit de nettoyage neutre et frottez à l'aide d'une éponge. N'utilisez jamais de brosse métallique.

N'utilisez pas directement de solvants de nettoyage à sec et ne lavez, ne rincez et n'essorez pas de linge entré en contact avec des solvants de nettoyage à sec.

- Risque de combustion ou d'inflammation spontanée résultant de la chaleur dégagée par l'oxydation de l'huile.

N'utilisez pas d'eau chaude provenant d'appareils de refroidissement/de réchauffement d'eau.

- Ceci pourrait entraîner des dysfonctionnements du lave-linge.

N'utilisez pas de savon naturel pour les mains dans le lave-linge.

- Risque de dysfonctionnement, de décoloration, d'oxydation ou de dégagement de mauvaises odeurs.

Ne lavez pas d'articles de grande taille tels que du linge de lit dans un filet de lavage.

- Dans le cas contraire, des vibrations anormales peuvent engendrer des blessures.
- Placez les plus petits objets, tels que des chaussettes délicates et de la lingerie, dans le filet de lavage.

N'utilisez pas de détergent solidifié.

- S'il s'accumule dans le lave-linge, des fuites d'eau peuvent en résulter.

Ne lavez pas les lingettes jetables ou les paillasons.

- Le sable risquerait de s'accumuler à l'intérieur du lave-linge. Les performances de certaines fonctions s'en trouveraient altérées (ex. : essorage).



AVERTISSEMENT

## CONSIGNES IMPORTANTES CONCERNANT LE NETTOYAGE



Ne nettoyez pas l'appareil en pulvérisant directement de l'eau dessus.

N'utilisez pas de produit nettoyant agressif.

N'utilisez pas de benzène, de diluant ou d'alcool pour nettoyer l'appareil.

- Cela pourrait entraîner des décolorations, des déformations, des dommages, des chocs électriques ou un incendie.

Avant d'effectuer un nettoyage ou un entretien, débranchez le cordon d'alimentation de la prise murale.

- Le non-respect de cette consigne peut entraîner des chocs électriques ou des incendies.

## CONSERVEZ SOIGNEUSEMENT CES CONSIGNES

consignes de sécurité \_9

# table des matières

## INSTALLATION DE VOTRE LAVE-LINGE

11

- 11 Déballage de votre lave-linge
- 11 Présentation de votre lave-linge
- 12 Exigences de base relatives à l'installation
  - 12 Electricité
  - 12 Mise à la terre
  - 12 Eau
  - 13 Système de vidange
  - 13 Sol
  - 13 Choix de l'emplacement d'installation
  - 13 Encastrement dans une niche ou installation dans un placard
  - 14 Dimensions requises pour l'installation
- 14 Remarque importante à l'intention de l'installateur
- 18 Chargement du lave-linge
- 18 Mise en marche

## MODE D'EMPLOI

18

## EFFECTUER UN LAVAGE

19

- 19 Présentation du panneau de commandes
  - 21 Sécurité enfant [🔒]
  - 21 Signal [🔊]
  - 22 Ajout de vêtements [👕]
  - 22 Mon cycle [🔄]
  - 22 Départ différé
  - 22 Pré-trempage
  - 23 AquaJet™ (WA456\*)
  - 23 Eco Plus (WA456\*)
  - 23 Technologie Mist Shower
  - 23 Entretien intelligent (WA456\*)
  - 24 Laver du linge à l'aide du sélecteur de programme

## ENTRETIEN DE VOTRE LAVE-LINGE

28

- 24 ATC (Autocontrôle De Température)
- 25 Utilisation de la lessive
- 25 Fonctions
- 28 Nettoyer l'extérieur
- 28 Nettoyer l'intérieur
- 28 Entreposage de votre lave-linge
- 28 Protection du capot supérieur et du panneau avant
- 29 Nettoyer les bacs

## DÉPANNAGE

31

## ANNEXE

35

- 30 Pure Cycle™
- 31 Vérifiez les points suivants si votre lave-linge...
- 33 Codes d'erreur
- 35 Tableau des symboles textiles
- 36 Tableau des programmes
- 38 Respect de l'environnement
- 38 Déclaration de conformité
- 38 Caractéristiques

# installation de votre lave-linge

## DÉBALLAGE DE VOTRE LAVE-LINGE

Déballiez votre lave-linge et vérifiez qu'il n'a pas été endommagé pendant le transport. Vérifiez que vous disposez de tous les éléments illustrés ci-dessous. Si votre lave-linge a été endommagé pendant le transport ou si vous ne disposez pas de tous les éléments, appelez immédiatement le 1-800-SAMSUNG (1-800-726-7864).

Afin de prévenir tout risque de blessures, munissez-vous de gants de protection pour soulever ou porter le lave-linge.



Tenez tous les matériaux d'emballage (sacs plastique, polystyrène, etc.) hors de portée des enfants.

## PRÉSENTATION DE VOTRE LAVE-LINGE

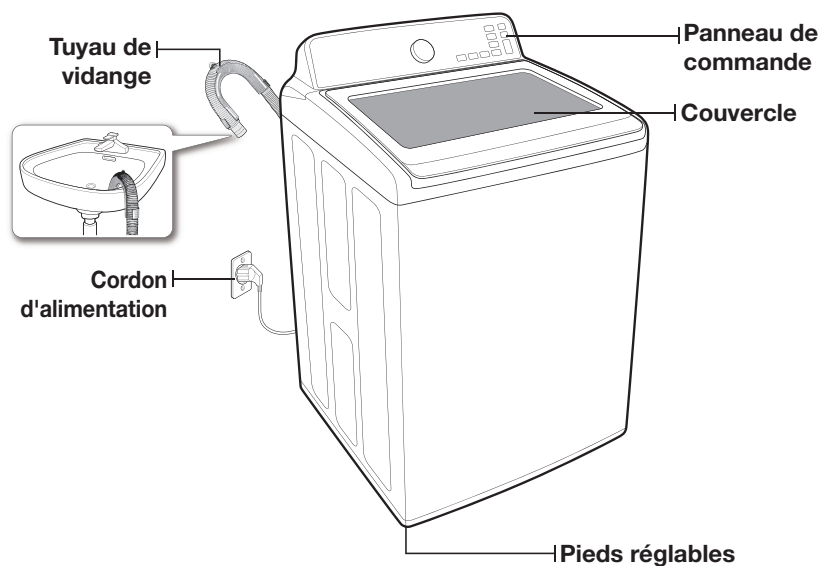

### Pièces fournies



Guide du tuyau de vidange



Manuel d'utilisation

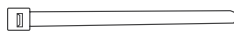

Attache en plastique pour tuyau

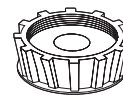

Bouchon de l'arrivée d'eau

### Outils requis



Clé anglaise



Tournevis plat



Niveau

### Pièces non fournies

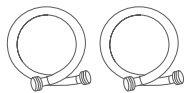

Tuyaux d'arrivée d'eau



- Si vous avez perdu un accessoire et souhaitez en acquérir un neuf, appelez le centre de service Samsung (1-800-SAMSUNG (1-800-726-7864)).
- La conception des pièces et accessoires ci-dessus peuvent varier sur votre modèle. Leur conception est susceptible d'être modifiée sans préavis en vue d'améliorer le produit.
- Ne réutilisez jamais de tuyaux usagés. Utilisez uniquement des tuyaux d'arrivée d'eau neufs lors de l'installation du lave-linge. Les tuyaux d'arrivée d'eau usagés sont susceptibles de fuir ou de se rompre et de provoquer une inondation et des dommages matériels.
- Vérifiez les rondelles en caoutchouc situées à l'intérieur de chaque raccord des tuyaux d'arrivée d'eau.

# installation de votre lave-linge

## EXIGENCES DE BASE RELATIVES À L'INSTALLATION

### Electricité

- Fusible ou disjoncteur 120 V, 60 Hz, 15 A
- Il est recommandé de relier votre lave-linge à un circuit distinct.
- Votre lave-linge est muni d'un cordon d'alimentation.



N'UTILISEZ JAMAIS DE RALLONGE AVEC CET APPAREIL.

### Mise à la terre

#### CET APPAREIL REQUIERT UNE MISE À LA TERRE.

Cet appareil doit être mis à la terre. En cas de panne ou de défaillance, la mise à la terre réduit le risque d'électrocution en fournissant au courant électrique un trajet de moindre résistance.

Cet appareil est équipé d'un cordon doté d'une prise à 3 broches, dont une de terre, destinée à être branchée sur une prise murale correctement installée et reliée à la terre.

La prise doit être branchée sur une prise secteur appropriée, correctement installée et mise à la terre conformément aux dispositions et aux réglementations en vigueur.



Un conducteur de mise à la terre connecté de manière incorrecte peut augmenter le risque d'électrocution. En cas de doute, demandez à un électricien qualifié ou à un réparateur de vérifier si l'appareil est correctement mis à la terre. Ne modifiez pas la prise fournie avec l'appareil ; si elle n'est pas adaptée à la prise murale, faites appel à un électricien qualifié pour installer une prise appropriée.

### CONSIGNES DE SÉCURITÉ IMPORTANTES

- Afin d'éviter tout risque d'incendie, d'électrocution ou de blessure, il est essentiel que le câblage et la mise à la terre soient réalisés conformément aux spécifications de la NEC (National Electrical Code) ANSI/FNPA n°70 dernière révision ainsi qu'aux réglementations et ordonnances locales. L'utilisation d'une alimentation électrique adaptée à cet appareil relève de la responsabilité de son propriétaire.



NE RELIEZ JAMAIS LE FIL DE TERRE À UNE CANALISATION EN PLASTIQUE, UNE CONDUITE DE GAZ OU UNE CANALISATION D'EAU CHAUDE.

### Eau

L'eau doit arriver à une pression de 20 à 116 psi (137 à 800 kPa) pour que le lave-linge puisse se remplir dans les délais nécessaires.

Une pression d'eau inférieure à 20 psi peut provoquer une panne de la soupape d'admission d'eau et l'empêcher de se fermer correctement, ou augmenter la durée de remplissage au-delà de celle autorisée par le régulateur du lave-linge, entraînant l'arrêt de ce dernier. Un limiteur de durée de remplissage est intégré aux commandes afin d'éviter toute inondation en cas de défaillance d'un tuyau.

Les robinets d'arrivée d'eau doivent se trouver à moins de 4 pieds / 122 cm de l'arrière de votre lave-linge afin de pouvoir y raccorder les tuyaux fournis avec celui-ci.



Il existe des tuyaux d'arrivée d'eau allant jusqu'à 10 pieds / 275 cm de long pour les robinets se trouvant à une trop grande distance de votre lave-linge.

Pour prévenir les risques de dégât des eaux :

- Faites en sorte que les robinets d'arrivée d'eau soient facilement accessibles.
- Fermez les robinets d'arrivée d'eau lorsque vous n'utilisez pas le lave-linge.
- Vérifiez régulièrement l'absence de fuite au niveau des raccords des tuyaux d'arrivée d'eau.



VÉRIFIEZ L'ABSENCE DE FUITE SUR TOUS LES RACCORDEMENTS (ROBINET ET VANNE D'ARRIVÉE D'EAU).

## Système de vidange

La hauteur recommandée de la conduite d'évacuation est de 39 po / 99 cm. Le tuyau de vidange doit être introduit dans le collier de serrage puis dans la conduite d'évacuation. Le tuyau d'évacuation doit être suffisamment large pour accueillir le tuyau de vidange du lave-linge. Le tuyau de vidange est fixé au lave-linge en usine.

## Sol

Pour un fonctionnement optimal, vous devez installer votre lave-linge sur un sol stable. Si le sol est en bois, il est préférable de le renforcer afin de réduire les vibrations et/ou problèmes de déséquilibre. La présence de moquette ou de surfaces molles peut entraîner des vibrations susceptibles de provoquer un léger déplacement de votre lave-linge durant l'essorage.

N'installez jamais votre lave-linge sur une plate-forme ou sur une structure instable.

## Choix de l'emplacement d'installation

N'installez pas votre lave-linge dans un endroit qui risque d'être exposé au gel : il reste en effet toujours une certaine quantité d'eau dans la vanne, la pompe ou les tuyaux. L'eau gelée peut endommager les courroies, la pompe, les tuyaux ou d'autres composants.

## Encastrement dans une niche ou installation dans un placard

### DÉGAGEMENTS MINIMAUX POUR INSTALLATION ENCASTRÉE :

Sur les côtés – 1 po / 25 mm

À l'avant – 2 po / 51 mm

À l'arrière – 6 po / 152 mm

Haut – 21 po / 533 mm

Espace entre l'extrémité de la vanne d'arrivée d'eau et le mur

- Cas 1. Assemblage du flexible d'arrivée après l'installation : Plus de 3,9 po (10 cm).
- Cas 2. Assemblage du flexible d'arrivée avant l'installation : Plus de 2,8 po (7 cm).

Si le lave-linge et le sèche-linge sont installés ensemble, prévoyez un dégagement d'au moins 72 po<sup>2</sup> (465 cm<sup>2</sup>) à l'avant du placard. Installé seul, votre lave-linge ne nécessite aucun dégagement.

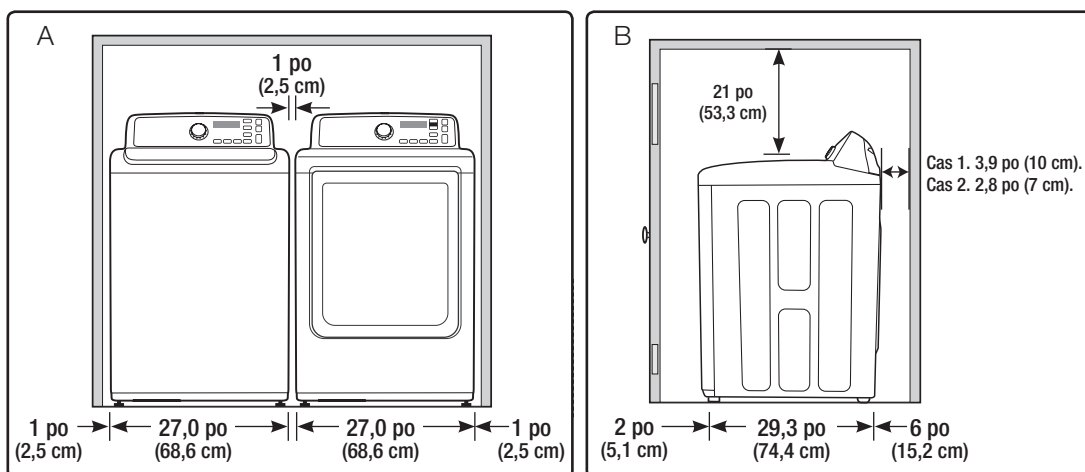

A. Encastrement dans une niche

B. Vue latérale du placard ou de l'espace réduit

# installation de votre lave-linge

## Dimensions requises pour l'installation

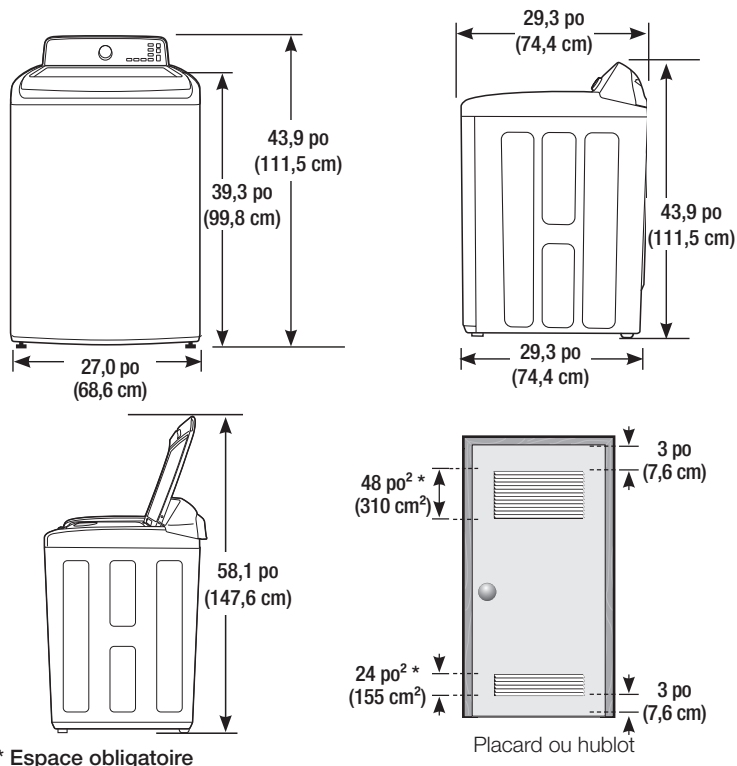

## REMARQUE IMPORTANTE À L'INTENTION DE L'INSTALLATEUR

Lisez attentivement les consignes suivantes avant d'installer votre lave-linge.

Conservez ces instructions pour référence ultérieure.

Nous vous recommandons de faire appel à un professionnel pour installer votre lave-linge.

## Dimensions requises pour l'installation

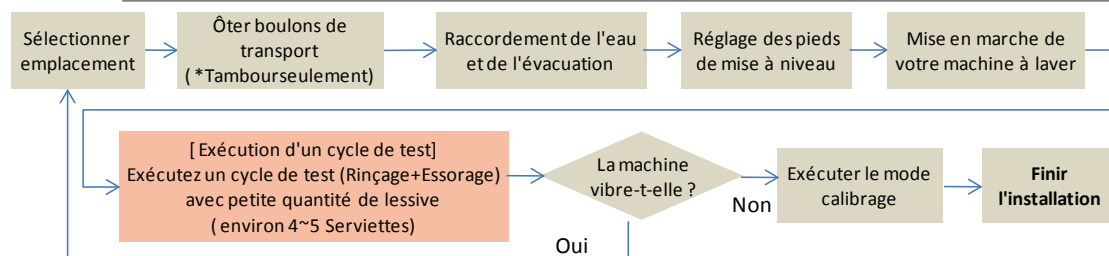

Vérifiez de nouveau les étapes précédentes.

## ÉTAPE 1 Choix de l'emplacement



Avant d'installer votre lave-linge, vérifiez que l'emplacement choisi :

- possède une surface dure et à niveau, sans moquette ou autre revêtement de sol susceptible d'obstruer l'aération ;
- n'est pas exposé à la lumière directe du soleil ;
- dispose d'un espace d'aération suffisant ;
- n'est pas exposé au gel (températures inférieures à 32 °F ou 0 °C)
- ne se trouve pas à proximité d'une source de chaleur (ex. : essence, gaz, etc.) ;
- dispose de suffisamment d'espace, de sorte que votre lave-linge ne repose pas sur son cordon d'alimentation.

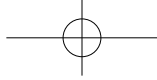

## ÉTAPE 2

### Raccorder l'arrivée d'eau et le système d'évacuation

#### Raccorder le tuyau d'arrivée d'eau



Le tuyau d'arrivée d'eau est proposé en option. Avant son installation, vérifiez la présence de joints en caoutchouc à l'intérieur des raccords situés aux deux extrémités du tuyau d'arrivée d'eau neuf. Dans le cas contraire, l'installation d'un tuyau d'arrivée d'eau sans joints en caoutchouc est susceptible d'entraîner une fuite d'eau.



Lors de l'installation initiale du lave-linge, veillez à utiliser un tuyau neuf. Le contraire est susceptible d'entraîner une fuite d'eau ou un trop-plein et de provoquer des dommages matériels.



Ne raccordez pas plusieurs tuyaux d'arrivée d'eau. Ceci peut avoir comme conséquence une fuite d'eau et un choc électrique dû à la fuite d'eau. Si le tuyau est trop court, remplacez-le par un tuyau haute pression plus long.

1. Raccordez les extrémités des tuyaux d'arrivée d'eau aux robinets d'eau CHAUDE et d'eau FROIDE.
2. Serrez autant que possible le raccord à la main, puis ajoutez deux tiers de tour à l'aide d'une clé.



Lorsque vous serrez le raccord, veillez à ne pas trop le serrer et à n'appliquer ni ruban adhésif, ni mastic sur le robinet ou l'arrivée d'eau. Cela est susceptible d'endommager le raccord.



Après avoir raccordé le tuyau d'arrivée d'eau au robinet, vérifiez que le branchement a été correctement effectué en tirant le tuyau d'arrivée d'eau vers le bas.

3. Prévoyez une bassine pour récupérer l'eau qui s'écoulera lors de l'ouverture des robinets raccordés aux deux tuyaux d'arrivée d'eau afin d'en éliminer toute substance étrangère.

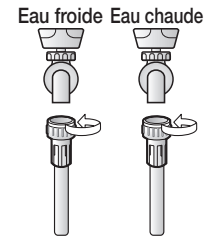

4. Raccordez les extrémités des tuyaux d'arrivée d'eau aux raccords de la vanne d'alimentation en eau située à l'arrière du lave-linge.



Le tuyau d'arrivée d'eau raccordé au robinet d'eau CHAUDE doit être raccordé à l'arrivée d'eau CHAUDE et le tuyau d'arrivée d'eau raccordé au robinet d'eau FROIDE doit être raccordé à l'arrivée d'eau FROIDE.

5. Serrez autant que possible le raccord à la main, puis ajoutez deux tiers de tour à l'aide d'une clé.



Pour garantir un bon fonctionnement, raccordez les robinets d'arrivée d'eau (CHAUDE et FROIDE). Si l'une d'entre elles (ou les deux) n'est pas raccordée, l'erreur « nF » (pas de remplissage) risque de s'afficher.



Si vous ne souhaitez pas utiliser le tuyau d'arrivée d'eau CHAUDE, insérez le bouchon d'arrivée d'eau dans l'orifice d'arrivée d'eau CHAUDE. Dans ce cas, vous devez sélectionner l'option Robinet d'eau froide pour la température de l'eau. Si vous sélectionnez l'option Robinet d'eau froide, tous les voyants correspondant aux options de température sont désactivés.



Vérifiez si le tuyau d'arrivée d'eau n'est pas vrillé ou plié. Si le tuyau est vrillé ou plié, il y a un danger d'une fuite d'eau et d'un choc électrique dû à la fuite d'eau.

6. Ouvrez les robinets d'eau CHAUDE et FROIDE puis vérifiez tous les raccords : les entrées d'eau et les robinets ne doivent présenter aucune fuite.

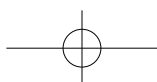
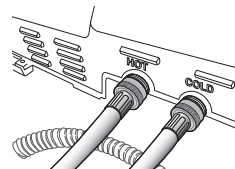
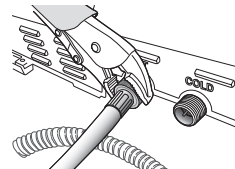
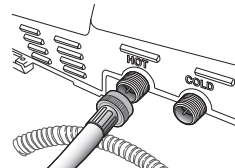
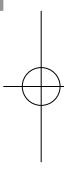
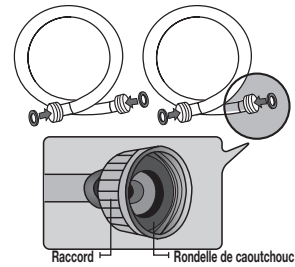

# installation de votre lave-linge

## Raccorder le tuyau de vidange





L'extrémité du tuyau de vidange peut être positionnée de trois façons différentes :

### Sur le bord d'un lavabo.

Fixez le guide au mur avec un crochet ou au robinet avec un lien, afin que le tuyau de vidange ne bouge pas.

### Dans une conduite d'évacuation ou un bac à laver

Sa longueur doit être comprise entre 39 po (99 cm) et 96 po (245 cm).

-  Assurez-vous que le raccordement entre le tuyau de vidange et la conduite d'évacuation n'est pas étanche à l'air.
-  Raccordez le Guide-tuyau dans les 4 po (10 cm) à partir de l'extrémité du tuyau de vidange. Si le tuyau de vidange se prolonge de plus de 4 po (10 cm) au delà de l'extrémité du tuyau de vidange, des moisissures ou microorganismes pourraient se diffuser à l'intérieur du lave-linge.
-  Le tuyau de vidange peut être installé jusqu'à 96 po (245 cm) maximum. Mais la capacité de drainage peut être réduite à cette hauteur. Cela entraîne des mauvaises odeurs dans le lave-linge, du fait de l'eau stagnant dans le système de vidange.
-  Si le tuyau de vidange est installé en-dessous de 39 po (99 cm), l'eau peut être vidangée dans le programme en cours ce qui entraîne un phénomène de siphon. Le lave-linge affiche alors une erreur «nF».

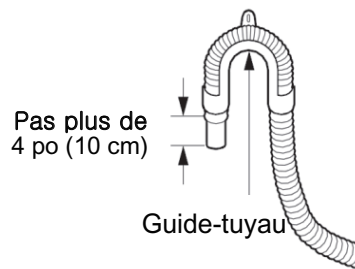
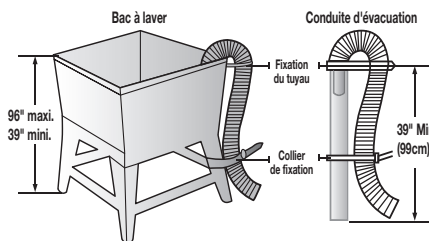
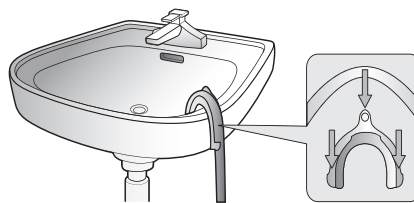

## ÉTAPE 3

### Mise à niveau de votre lave-linge

Vérifiez si le lave-linge est à niveau en vérifiant la position de la cuve :

1. Faites glisser le lave-linge à l'emplacement choisi.
2. Ouvrez le couvercle du lave-linge et versez de l'eau dans la cuve jusqu'à atteindre un niveau immédiatement inférieur à celui du pulsateur.
3. Si le lave-linge n'est pas à niveau, le pulsateur est placé au centre de l'eau de la manière indiquée sur le schéma. Sinon, mettez à niveau votre lave-linge en tournant vers l'intérieur et l'extérieur les pieds réglables avant autant que nécessaire.
  -  Tournez le pied réglable avant dans le sens horaire pour surélever le lave-linge, et dans le sens anti-horaire pour l'abaisser.

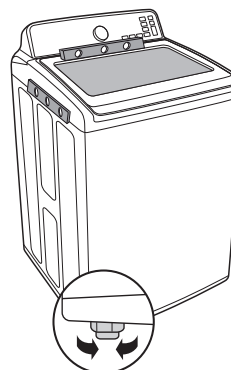
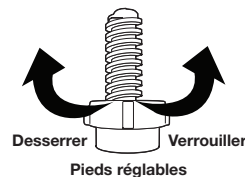
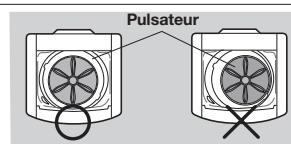

## ÉTAPE 4

### Mise sous tension de votre lave-linge

Branchez le cordon d'alimentation sur une prise électrique murale agréée de 120 V, 60 Hz et à 3 broches correctement mise à la terre, protégée par un fusible de 15 ampères (ou un coupe-circuit comparable)

La troisième broche du cordon d'alimentation permet de relier votre lave-linge à la terre une fois ce cordon branché sur une prise électrique murale à trois broches mise à la terre.

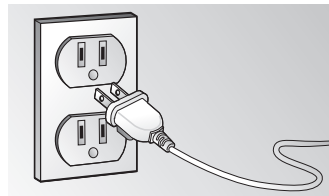

#### Cycle à vide

Pour finaliser l'installation du lave-linge, lancez un programme **Rinçage+Essorage** une fois l'appareil installé.

## ÉTAPE 5

### Lancement d'un cycle à vide

Lancez un cycle à vide comme indiqué ci-dessous pour vérifier si votre lave-linge est correctement installé.

1. Chargez votre linge (6 livres) dans le tambour.
2. Appuyez sur le bouton **Power (Marche/Arrêt)** pour allumer votre lave-linge.
3. Choisissez le programme Rinse+Spin (Rinçage et essorage) en actionnant le **Cycle Selector (Molette de sélection de programme)**.
4. Appuyez sur le bouton **Start/Pause (Démarrer/Pause)** pour lancer le cycle à vide.
5. Vérifiez si le lave-linge ne vibre pas excessivement lors de l'arrivée d'eau, et vérifiez si l'évacuation de l'eau se fait de manière appropriée lors du programme d'essorage.



S'il y a de nombreux dysfonctionnements tels qu'une fuite d'eau lors de l'arrivée ou de la vidange de l'eau, vérifiez le raccordement de l'eau, en vous reportant à la section « Raccorder l'arrivée d'eau et le système d'évacuation » en page 15~16.



Si le lave-linge vibre excessivement, remettez-le à niveau, en vous reportant à la section « Mise à niveau de votre lave-linge » en page 16.

## ÉTAPE 6

### Mode de calibrage

Votre lave-linge Samsung détecte automatiquement le poids du linge.

Pour une détection plus précise du poids, exécutez le mode de calibrage après l'installation.

Pour exécuter le Calibration Mode (Mode de calibrage), respectez les étapes suivantes :

1. Retirez le linge de la machine.
2. Appuyez simultanément sur les boutons **Delay Start (Départ différé)** et **Eco Plus (WA456\*) / Pre Soak (Pré-trempage) (WA422\*/WA400\*)** puis sur le bouton **Power (Marche/Arrêt)**. La machine s'allume.
3. Appuyez sur le bouton **Start/Pause (Démarrer/Pause)** pour activer le « Calibration Mode » (Mode de calibrage).
4. Le pulsateur tourne dans le sens horaire et anti-horaire pendant environ 1 minute.
5. Lorsque le « Calibration Mode » (Mode de calibrage) est terminé, « End » (Fin) (WA456\*) / « En » (WA422\*, WA400\*) apparaît à l'écran, et la machine s'éteint automatiquement. Le lave-linge est maintenant prêt à être utilisé.

# mode d'emploi

 **AVERTISSEMENT** : afin de réduire les risques d'incendie, d'électrocution ou de blessures physiques lors de l'utilisation de l'appareil, des précautions de base doivent être prises.

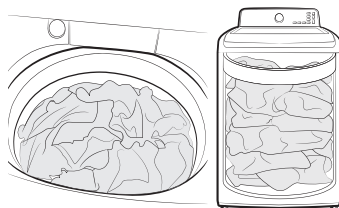

## CHARGEMENT DU LAVE-LINGE

- Remplir le tube de vêtements secs et non pliés uniformément tout autour afin d'améliorer l'efficacité du lavage et de éviter l'usure excessive, ou le froissage de la charge.
  - For Pour un fonctionnement optimal, assurez-vous que le linge est réparti de manière uniforme.



- Lavez le linge délicat comme les soutiens-gorge, bas et autres types de lingerie à l'aide du programme Delicates/Hand Wash (Déliçats/Lavage à la main), avec les articles légers similaires.
- Lorsque vous lavez des articles volumineux ou un faible nombre d'articles qui ne remplissent pas complètement le tambour (ex : tapis, peluches, un ou deux pulls, etc.), ajoutez quelques serviettes afin d'améliorer l'essorage.
- N'insérez pas d'articles volumineux sauf pour le programme Literie.
-  Lors de l'essorage, le lave-linge peut ajouter de l'eau pour redistribuer les vêtements afin de compenser les éventuels déséquilibres dans le tambour.
- Lorsque vous lavez du linge très sale, ne surchargez pas votre lave-linge afin d'obtenir un meilleur résultat de lavage.
- Pour ajouter un article oublié :
  1. Appuyez sur le bouton **Start/Pause (Démarrer/Pause)** pour mettre en pause le lave-linge.
  2. Attendez le déverrouillage automatique du hublot, puis ouvrez-le.
  3. Ajoutez l'article, fermez le hublot, puis appuyez sur le bouton **Start/Pause (Démarrer/Pause)**. Le programme redémarre.

## MISE EN MARCHÉ

1. Chargez votre lave-linge.
2. Versez de la lessive liquide (ou en poudre) et des additifs de lavage dans le bac (voir pages 25 à 27).
3. Sélectionnez les options et le programme appropriés à la charge de linge (voir pages 19 à 24).
4. Fermez le couvercle.
5. Appuyez sur le bouton **Start/Pause (Démarrer/Pause)**.
6. Le voyant de lavage s'allume.
7. Une estimation de la durée de lavage s'affiche alors sur l'écran.  
Cette durée varie régulièrement, car elle reflète le temps restant avant la fin du programme.
-  La durée réelle nécessaire à la réalisation d'un programme peut différer de la durée estimée affichée sur l'écran en fonction de la pression et de la température de l'eau, du type de lessive utilisé et du linge à nettoyer.
8. Avant de se remplir, votre lave-linge émet une série de cliquetis ; ces cliquetis indiquent qu'il vérifie que le hublot est bien verrouillé et qu'il effectue une vidange rapide.
- 
  - une fois le programme terminé, le voyant de verrouillage du hublot s'éteint et le message « End » (Fin) / « En » (WA422\*, WA400\*) s'affiche à l'écran.
  - Si vous appuyez sur le bouton **Power (Marche/arrêt)**, le programme est annulé et le lave-linge s'arrête.
  - Les voyants Wash (Lavage), Rinse (Rinçage) et Spin (Essorage) s'allument lorsque le programme entame ces parties du programme.

18\_ mode d'emploi

# effectuer un lavage

## PRÉSENTATION DU PANNEAU DE COMMANDES

### WA456\*

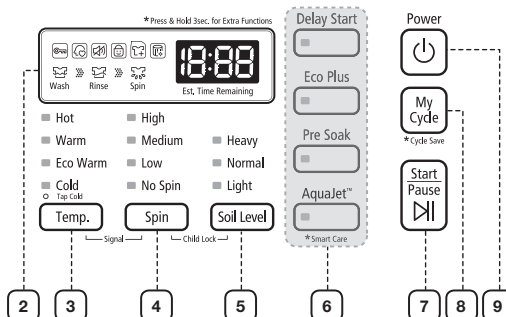
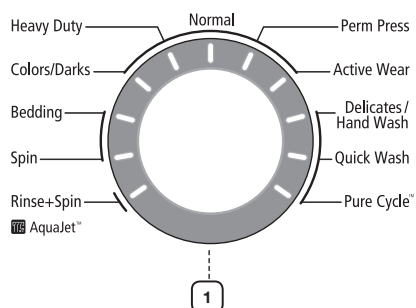

### WA422\*/WA400\*

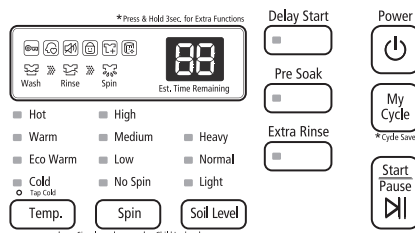
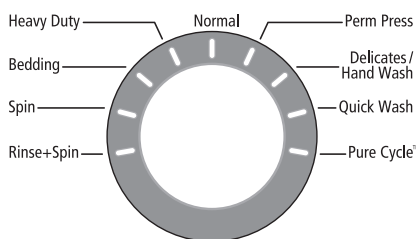

03 effectuer un lavage

### 1 Sélecteur de programme

Permet de sélectionner le programme adapté au type de linge.

Le schéma de rotation et la vitesse d'essorage sont déterminés en fonction du programme sélectionné.



Pour réduire le froissage du linge, sélectionnez le programme Repassage facile.

**Normal** : adapté à la plupart des textiles (ex. : coton), linge de maison et linge moyennement sale.

**Heavy Duty (Grand rendement)** : adapté au linge très sale et aux tissus épais grand teint.

**Colors/Darks (Couleurs/Foncées) (WA456\*)** - Pour les tissus normaux aux couleurs vives ou aux couleurs foncées.

**Bedding (Lingerie)** : adapté aux objets volumineux, comme les couvertures et les draps. Pour laver les couettes, utilisez une lessive liquide.

**Spin (Essorage)** - Pour vidanger l'eau et essorer à grande vitesse.

**Rinse+Spin (Rinçage et essorage)** : utilisez ce programme pour le linge qui n'a besoin que d'un rinçage ou pour ajouter de l'adoucissant.

**Perm Press (Repassage facile)** : adapté aux tissus synthétiques, infroissables et au linge peu à moyennement sale.

**Active Wear (Vêtements quotidiens) (WA456\*)** : utilisez ce programme pour laver les vêtements de sports tels que les maillots, les shorts, les T-shirts/hauts et autres. Ce programme permet d'éliminer la saleté du linge délicat de manière efficace avec un lavage adapté.

**Delicates/Hand Wash (Déliçats/Lavage à la main)** : textiles transparents, lingerie fine, soie et autres textiles délicats à laver à la main. Pour de meilleurs résultats, utilisez de la lessive liquide.

**Quick Wash (Lavage rapide)** : adapté aux vêtements peu sales dont vous avez besoin rapidement.

**Pure Cycle™** : utilisez ce cycle pour éliminer la saleté et les bactéries du tambour. Une utilisation régulière (toutes les 20 lessives) est recommandée. Aucune lessive ni eau de Javel n'est nécessaire (voir page 30).

# effectuer un lavage

<p><b>2 Affichage</b></p>	<p>Il affiche consignes et diagnostics tout en vous informant sur l'état du programme et le temps restant.</p>
<p><b>3 Bouton de sélection Température</b></p>	<p>Appuyez plusieurs fois sur ce bouton pour faire défiler les différentes températures disponibles.</p> <p><b>Hot (Chaud)</b> : blancs et linge très sale, textiles grand teint.</p> <p><b>Warm (Tiède)</b> : textiles grand teint.</p> <p><b>Eco Warm (Éco - Tiède)</b> : linge moyennement sale, textiles grand teint, la plupart des articles infroissables.</p> <p><b>Cold (Froid)</b> : linge très peu sale, couleurs vives.</p> <p><b>Tap Cold (Robinet d'eau froide)</b> : eau froide sans ajout d'eau chaude.          * Si vous sélectionnez l'option Robinet d'eau froide, tous les voyants correspondant aux options de température sont désactivés.</p>
<p><b>4 Bouton de sélection Essorage</b></p>	<p>Appuyez sur ce bouton à plusieurs reprises pour faire défiler les différentes options d'essorage disponibles.</p> <p><b>High (Élevée)</b> : sous-vêtements, T-shirts, jeans et cotons épais.</p> <p><b>Medium (Moyenne)</b> : jeans, tissus infroissables ou sans repassage et synthétiques.</p> <p><b>Low (Faible)</b> : articles délicats nécessitant une vitesse d'essorage moindre.</p> <p><b>No Spin (Sans essorage)</b> : vidange le lave-linge sans effectuer d'essorage. À utiliser pour le linge extrêmement délicat ne pouvant être essoré.</p>
<p><b>5 Bouton Souillure</b></p>	<p>Permet de sélectionner le degré de salissure/temps de lavage.</p> <p><b>Heavy (Très sale)</b> : linge très sale.</p> <p><b>Normal (Normal)</b> : linge moyennement sale. Ce réglage convient à la plupart des lessives.</p> <p><b>Light (Peu sale)</b> : linge peu sale.</p>
<p><b>6 Options de programme</b></p>	<p>Permet de sélectionner différentes options de programme.</p> <p><b>Delay Start (Départ différé)</b> : permet de différer le départ d'un programme de 19 heures maximum, par tranches d'une heure. L'heure affichée est celle à laquelle le lavage commencera.</p> <p><b>Eco Plus (WA456*)</b> : permet d'accroître les économies d'énergie sur vos cycles de lavage. (Consommation d'eau chaude réduite)</p> <p><b>Pre Soak (Pré-trempage)</b> : permet de retirer les taches plus efficacement en spécifiant un temps supplémentaire.</p> <p><b>AquaJet™ (WA456*)</b> : permet d'améliorer les performances de lavage et de rinçage en utilisant une chute d'eau</p> <p><b>Smart Care (WA456*)</b> : utilisez cette fonction pour vérifier si votre lave-linge est hors service. Utilisez pour cela votre smartphone en cas de dysfonctionnement de votre lave-linge. Cette fonction est activée si vous appuyez et maintenez le bouton AquaJet™ durant 3 secondes lorsqu'une erreur se produit ou si n'actionnez aucun bouton alors que l'appareil est sous tension.</p> <p><b>Extra Rinse (Rinçage plus) (WA422*/WA400*)</b> : permet d'allonger un programme de rinçage supplémentaire à la fin du programme afin de mieux éliminer les additifs et les parfums.</p>
<p><b>7 Bouton Start/Pause (Démarrer/Pause)</b></p>	<p>Appuyez sur ce bouton pour interrompre et relancer les programmes.</p>
<p><b>8 Bouton Mon cycle</b></p>	<p>Appuyez et maintenez durant 3 secondes pour enregistrer. Créez et/ou utilisez un programme créé précédemment avec une température, un essorage, un degré de salissure, une option, etc., personnalisés.</p>
<p><b>9 Bouton Power (Marche/Arrêt)</b></p>	<p>Appuyez une fois pour allumer le lave-linge. Appuyez une nouvelle fois pour éteindre le lave-linge. Si le lave-linge reste allumé pendant plus de 10 minutes sans qu'aucun bouton ne soit actionné, il s'éteint automatiquement.</p>

## Sécurité enfant [🔒]

Cette fonction empêche les enfants de jouer avec le lave-linge.

### Activation de la fonction Sécurité enfant

Maintenez simultanément enfoncés les boutons **Spin (Essorage)** et **Soil Level (Degré de salissure)** pendant environ 3 secondes.

- Lorsque la fonction Sécurité enfant est activée, le voyant « Child Lock » (Sécurité enfant) [🔒] clignote.

### Utiliser la fonction Sécurité enfant

Lorsque la fonction Sécurité enfant est activée et que le couvercle est ouvert, « ds » est affiché et une alarme retentit.

- Si le niveau d'eau dans le tambour est au-delà du niveau d'eau de sécurité, « ds » apparaît sur l'affichage DEL et le lave-linge commence à vidanger l'eau de force après 30 secondes.
- Si le niveau d'eau dans le tambour est au-delà du niveau d'eau de sécurité et si la fonction Sécurité enfant est activée alors que le hublot est ouvert, « CL » apparaît sur l'affichage DEL même si l'alimentation du lave-linge est coupée et ce dernier vidange l'eau de force.
- Même si l'alimentation du lave-linge est coupée, si le couvercle est ouvert alors que le niveau d'eau dans le tambour est au-delà du niveau d'eau de réinitialisation, « CL » apparaît sur l'affichage DEL sans l'accompagnement d'une alarme sonore et le lave-linge commence à vidanger l'eau. Lorsque l'opération de vidange est terminée, l'alimentation est automatiquement coupée à nouveau.
- Vous avez activé la fonction Verrouillage enfants alors que le lave-linge fonctionnait, le bouton Démarrer/Pause ne fonctionnera pas.
- Après la vidange, le code « CL » clignote à intervalles de 1 seconde et l'appareil est mis sous le mode « CL ».  
(Lorsque l'appareil se trouve en mode « CL », le seul bouton opérationnel est le bouton **Power (Marche/arrêt)**.)
- Pour annuler le mode « CL », vous devez redémarrer l'appareil.
- Pour annuler le mode « ds », désactivez la fonction Sécurité enfant. Pour désactiver la fonction Sécurité enfant, appuyez sur et maintenez enfoncé simultanément les boutons **Spin (Essorage)** et **Soil Level (Degré de salissure)** pendant au moins 3 secondes.

#### Ajouter du linge lorsque la Sécurité enfant est activée

- Pour ajouter du linge, désactivez la fonction Sécurité enfant. Pour désactiver la fonction Sécurité enfant, appuyez sur et maintenez enfoncé simultanément les boutons **Spin (Essorage)** et **Soil Level (Degré de salissure)** pendant au moins 3 secondes. Reportez-vous à « Pause Option » (Option Pause) à la page 24 pour plus de détails.

### Désactivation de la fonction Sécurité enfant

Maintenez simultanément enfoncés les boutons **Spin (Essorage)** et **Soil Level (Degré de salissure)** pendant environ 3 secondes.

- Si la fonction Sécurité enfant est désactivée, le voyant « Child Lock (Sécurité enfant) [🔒] » s'éteint.
- La fonction Sécurité enfant permet d'éviter que les enfants ou personnes handicapées ne fassent fonctionner involontairement le lave-linge et ne se blessent.



- Si un enfant entre dans le lave-linge, il risque d'être piégé et d'étouffer.



- Une fois la fonction Sécurité enfant activée, elle reste active même si la machine est mise hors tension.
- L'ouverture forcée du hublot peut endommager l'appareil ou provoquer des blessures.



- Pour ajouter du linge après activation de la fonction Sécurité enfant, vous devez tout d'abord la désactiver.

## Signal

Un signal sonore retentit à la fin du programme.

Lorsque vous appuyez simultanément sur les boutons **Temp. (Température)** et **Spin (Essorage)** et les maintenez enfoncés pendant 3 secondes ou plus, le signal retentit par intermittence.

# effectuer un lavage

## Ajout de vêtements

Il est possible d'ajouter ou de retirer du linge après le démarrage du lavage tant que le voyant **Ajout de vêtements** est allumé. Appuyer sur le bouton **Start/Pause (Démarrer/Pause)** déverrouille le hublot. Si vous ouvrez le hublot et souhaitez poursuivre le programme de lavage, fermez le hublot et appuyez sur le bouton **Start/Pause (Démarrer/Pause)**.

 Si la fonction Child Lock (Sécurité enfant) est activée, vous devez tout d'abord la désactiver. Voir page 21.

## Mon cycle

Vous permet d'enregistrer un programme de lavage personnalisé (température, essorage, degré de salissure, etc.) puis de le rappeler et de l'utiliser grâce à un simple bouton.

Pour enregistrer un programme et les options sélectionnées sous My Cycle (Mon cycle), suivez les étapes suivantes :

1. Appuyez sur le bouton **Power (Marche/arrêt)**.
2. Sélectionnez le programme souhaité à l'aide du **sélecteur de programme**.
3. Définissez ensuite les options de votre choix.

 Voir le tableau des programmes en page 36 à 37 pour connaître les options possibles pour chaque programme.

4. Vous pouvez ensuite enregistrer le programme et les options sélectionnés en appuyant sur le bouton **My Cycle (Mon Cycle)** pendant plus de 3 secondes, en mode My Cycle (Mon Cycle). Le programme et les options que vous sélectionnez s'afficheront la prochaine fois que vous sélectionnez le programme Mon cycle.
5. Appuyez sur le bouton **My Cycle (Mon cycle)** pour charger et utiliser les options My Cycle (Mon cycle) enregistrées. Le voyant « My Cycle » (Mon cycle) indique que ce mode est activé. Les voyants du programme et des options sélectionnés clignotent.

 Vous pouvez modifier la configuration du programme Mon cycle en répétant la procédure indiquée ci-dessus.  
La dernière configuration définie s'affichera la prochaine fois que vous utiliserez le programme Mon cycle.

 Si vous relâchez le bouton avant les 3 secondes, le programme et les options précédemment enregistrés s'affichent. Si vous appuyez sur le bouton Mon Cycle pendant 3 secondes ou plus, le programme et les options actuellement sélectionnés sont enregistrés et la DEL clignote pendant 3 secondes.

## Départ différé

Vous pouvez programmer votre lave-linge pour qu'il démarre automatiquement plus tard, en choisissant un départ différé. L'heure affichée est celle à laquelle le lavage commencera.

1. Programmez votre cycle de lavage.
2. Appuyez sur le bouton **Delay Start (Départ différé)** à plusieurs reprises jusqu'à obtenir le délai souhaité.
3. Appuyez sur le bouton **Start/Pause (Démarrer/Pause)**. Le voyant « Delay Start (Départ différé) » s'allume et l'horloge lance le compte à rebours.
4. Pour annuler la fonction Départ différé, appuyez sur le bouton **Power (Marche/Arrêt)** puis remettez le lave-linge en marche.

## Pré-trempage

Utilisez cette fonction lorsque le linge est très sale ou taché. Elle améliore la performance de lavage en ajoutant un cycle Pre Soak (Pré-trempage).

- Si cette fonction est sélectionnée, le temps total du programme est augmenté de 15 minutes.
- Si le cycle Pre Soak (Pré-trempage) démarre, le lave-linge répète un cycle de lavage après avoir ajouté l'eau puis effectue un cycle de trempage durant 5 minutes.
- Si le cycle Pre Soak (Pré-trempage) est terminé, le programme de lavage configuré démarre sans vidanger l'eau.

## AquaJet™ (WA456\*)

Après avoir fourni l'eau, la rotation du tambour crée un tourbillonnement qui dissout la lessive de manière plus efficace. La lessive pénètre ainsi plus régulièrement et procure un meilleur lavage sans laisser de taches, y compris dans le cas de charges importantes. Durant le rinçage, le tourbillonnement qui traverse le tissu retire efficacement les résidus de lessive.

Programmes	Fonction AquaJet™
Normal, Heavy Duty (Grand rendement), Perm Press (Repassage facile) Colors/Darks (Couleurs/Foncées), Active Wear (Vêtements quotidiens), Rinse+Spin (Rinçage et essorage)	Disponible
Bedding (Literie), Delicates/Hand Wash (Déliçats/Lavage à la main) Spin (Essorage), Quick Wash (Lavage rapide), Pure Cycle™	Non disponible

## Eco Plus (WA456\*)

Cette fonction permet de régler une température relativement inférieure à celle du cycle de lavage normal et de rallonger légèrement la durée de lavage. Bien que la durée de lavage soit légèrement augmentée, il est possible de maintenir le même niveau de performance de lavage avec de l'eau plus froide. Cette fonction réduit la consommation d'énergie tout en conservant la qualité du lavage.

## Technologie Mist Shower

La technologie Mist Shower permet de pulvériser de l'eau indépendamment du système d'arrivée d'eau. Cela permet de tremper le linge dans l'eau depuis le début du programme de lavage et de garantir un lavage efficace même avec une faible quantité d'eau.

(La fonction Mist Shower peut ne pas fonctionner s'il y a trop de linge.)

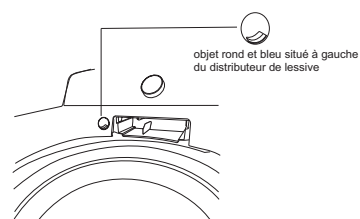

## Entretien intelligent (WA456\*)

Cette fonction vous permet de vérifier l'état du lave-linge à l'aide d'un smartphone.

- Pour activer cette fonction, appuyez sur le bouton AquaJet™ et maintenez-le enfoncé pendant 3 secondes après la mise sous tension ou lorsqu'une erreur survient.
  - L'historique du code d'erreur est supprimé après l'utilisation de la fonction.
- Si la fonction Smart Care est activée, le voyant Smart Care est allumé sur l'affichage.
- Lancez l'application Smart Care sur votre smartphone.
  - La fonction Smart Care (Entretien intelligent) est optimisée avec Galaxy S, Galaxy S2, iPhone 4 et iPhone 4S.
- Réglez la caméra de votre smartphone sur le panneau d'affichage du lave-linge.
- Si la caméra du smartphone est mise au point sur le panneau d'affichage du lave-linge, l'affichage et le message d'erreur sont reconnus automatiquement et le type d'erreur et les mesures à prendre s'affichent sur le smartphone.
- Si le smartphone ne reconnaît pas le code d'erreur plusieurs fois, veuillez saisir manuellement le code d'erreur affiché sur le panneau du lave-linge dans l'application Smart Care.



Téléchargement de l'application Smart Care

- Téléchargez l'application Samsung Laundry App sur votre smartphone via Android market ou Apple App store. (Terme de recherche : lave-linge/sèche-linge intelligent Samsung)



Consignes à suivre lors de l'utilisation de Smart Care

- Si l'éclairage d'une ampoule, d'une lampe fluorescente ou d'un voyant se reflète sur le panneau d'affichage du lave-linge, le smartphone est susceptible de ne pas reconnaître le panneau ou le message d'erreur facilement.
- Si vous maintenez le smartphone avec un angle relatif trop important par rapport à l'avant du panneau d'affichage, il peut ne pas être en mesure de reconnaître le code d'erreur. Pour de meilleurs résultats, maintenez le smartphone de sorte que l'avant du panneau et le smartphone soient parallèles ou quasiment.

# effectuer un lavage

## Laver du linge à l'aide du sélecteur de programme

Votre nouveau lave-linge vous simplifie la tâche grâce au système de contrôle automatique « Fuzzy Control » de Samsung. Lorsque vous choisissez un programme, le lave-linge définit les options appropriées en matière de température, de temps et de vitesse de lavage.

1. Actionnez le bouton **Power (Marche/Arrêt)**.
2. Ouvrez le couvercle.
3. Chargez les articles un par un dans le tambour, sans les tasser ni surcharger le lave-linge.
4. Ajoutez la lessive liquide (ou en poudre), l'adoucissant et/ou le liquide de pré-lavage (si nécessaire) dans les bacs correspondants. Reportez-vous aux pages 25 à 27.
5. Fermez le couvercle.
6. Utilisez la molette de sélection de programme pour sélectionner le programme adéquat en fonction du type de tissu : Normal, Heavy Duty (Grand rendement), Colors/Darks (Couleurs/Foncées) (WA456\*), Bedding (Lingerie), Spin (Essorage), Rinse+Spin (Rinçage et essorage), Perm Press (Repassage facile), Active Wear (Vêtements quotidiens) (WA456\*), Delicates/Hand Wash (Déliçats/Lavage à la main), Quick Wash (Lavage rapide), Pure Cycle™. Le voyant correspondant au programme sélectionné s'allume sur le panneau de commande.
7. À ce stade, vous pouvez sélectionner la température de lavage, le nombre de cycles de rinçage, la vitesse d'essorage et l'heure du départ différé en appuyant sur le bouton d'option correspondant.
8. Appuyez sur le bouton **Start/Pause (Démarrer/Pause)** du sélecteur de programme pour démarrer le lavage. L'indicateur de progression s'allume et le temps de lavage restant apparaît à l'écran.



Heavy Duty (Grand rendement) utiliseront seulement de l'eau chaude, même si vous sélectionnez la température de lavage Froid.

### Option Pause

Lorsque la DEL Garment + (Ajout de vêtements) est activée, vous pouvez ajouter ou retirez du linge du lave-linge.

Pour retirer ou ajouter du linge lorsque la DEL Garment + (Ajout de vêtements) est activée, suivez les étapes suivantes :

1. Appuyez sur le bouton **Start/Pause (Démarrer/Pause)** pour déverrouiller le hublot.



Le hublot ne peut pas être ouvert lorsque l'eau est trop CHAUDE.

2. Retirez ou ajoutez du linge.
3. Fermez le hublot, puis appuyez sur le bouton **Start/Pause (Démarrer/Pause)** pour redémarrer le cycle de lavage.



Si la fonction Sécurité enfant est activée, vous devez tout d'abord la désactiver. Voir page 21.

Lorsque le cycle est terminé :

À la fin du programme, le lave-linge s'arrête automatiquement.

1. Ouvrez le couvercle.
2. Sortez le linge.

## ATC (AUTOCONTRÔLE DE TEMPÉRATURE)

ATC est la fonction de contrôle indiquant que le lave-linge contrôle la température de l'eau avec le capteur de température (thermistor).



Comme il y a de nombreuses températures de l'eau selon les environnements du client (régions froides, régions chaudes, diverses températures d'eau, réglages de température plus élevée, etc.), la fonction ATC du lave-linge maintient un certain niveau de température de lavage afin d'obtenir les meilleurs résultats de lavage à chaque programme.



Si vous sélectionnez les programmes Normal & Grande Rendement, ces programmes sont des programmes régulation et UL. Comme le nouveau lave-linge doit réduire en priorité le volume d'utilisation énergétique, le client remarquera un plus grand volume d'eau froide qui entrera dans le lave-linge. Mais cela est normal, ce n'est pas un problème.



Dans ce programme de régulation, la température chaude est semblable à une température d'eau de bain adulte et la température tiède est semblable à une température d'eau de piscine agréable. Si le client souhaite laver des vêtements dans une température de l'eau spécifique, il doit choisir un programme différent à chaque température (Chaud/Tiède/Éco -Tiède).

### 24\_ effectuer un lavage

## UTILISATION DE LA LESSIVE

Votre lave-linge est conçu pour fonctionner avec des lessives haute efficacité (HE).

- Pour de meilleurs résultats de lavage, utilisez une lessive haute efficacité telle que Tide HE, Wisk HE, Cheer HE ou Gain HE\*. Les lessives haute efficacité contiennent des agents anti-mousse chargés de réduire, voire d'éliminer la mousse. Lorsqu'il y a moins de mousse, la charge tourne plus efficacement et le lavage est optimisé.



AVERTISSEMENT Les lessives classiques ne sont pas recommandées. Utilisez uniquement une lessive HE.



Il est possible qu'une diminution de la quantité de lessive entraîne un lavage moins efficace. Il est important de pré-traiter les taches, de trier soigneusement le linge en fonction des couleurs et du degré de salissure et d'éviter de surcharger le lave-linge.

\* Les noms de marque sont des marques déposées de leurs fabricants respectifs.

## FONCTIONS

### Distributeur automatique

Votre lave-linge dispose de bacs séparés pour la lessive, le produit javellisant non décolorant et l'adoucissant. Répartissez tous les additifs de lavage dans leurs bacs respectifs avant de démarrer votre lave-linge.

Le distributeur automatique DOIT TOUJOURS être refermé avant de démarrer le lave-linge. N'OUVREZ PAS le distributeur automatique lorsque votre lave-linge est en marche.



- Respectez toujours les quantités prescrites par le fabricant de la lessive.
- Il s'agit du compartiment réservé à la lessive qui sera expulsée dans le tambour lors du cycle de lavage principal.
- Si vous utilisez une lessive en poudre, retirez le bac à lessive liquide du tiroir à lessive. Le lave-linge ne libérera pas de lessive en poudre depuis le bac à lessive liquide.

### Ajouter la lessive dans le distributeur automatique :

1. Ouvrez le tiroir du distributeur.
2. Versez la quantité recommandée de lessive liquide (ou en poudre) dans le bac à lessive avant de démarrer votre lave-linge.
3. Fermez doucement et délicatement le tiroir afin d'éviter toute projection, éclaboussure ou dispersion précoce du produit.



Il est normal qu'une petite quantité d'eau subsiste dans les bacs du distributeur à la fin du programme.



Ne mettez pas d'eau de Javel chlorée dans le tiroir du distributeur.

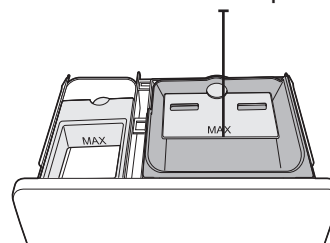

Bac à lessive liquide



# effectuer un lavage

## Chargement du bac à lessive liquide (ou en poudre)

1. Versez la quantité recommandée de lessive directement dans le bac à lessive avant de démarrer votre lave-linge.
2. Si vous utilisez un javellisant non décolorant, versez-le avec la lessive dans le bac à lessive.

-  Lorsque vous ajoutez du javellisant non décolorant à la lessive, il est préférable que les deux produits de lavage se présentent sous la même forme : liquide.
-  Si vous utilisez une lessive en poudre, retirez le compartiment à lessive liquide du tiroir à lessive. Le lave-linge ne libèrera pas de lessive en poudre depuis le bac à lessive liquide.

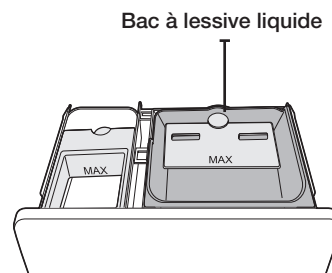

## Chargement du bac à eau de Javel (WA456\*)

(eau de Javel chlorée liquide uniquement)

1. Ajoutez l'eau de Javel chlorée dans le bac correspondant. **NE DÉPASSEZ PAS** le trait de remplissage maximum.

-  Évitez de renverser du produit ou de trop remplir le bac.
  - Votre lave-linge libère automatiquement l'eau de Javel dans le tambour au moment opportun.
- 2. Celle-ci est automatiquement diluée avant d'atteindre le linge.
  - Ne versez jamais d'eau de Javel chlorée directement sur le linge ou dans le tambour. Ce produit chimique puissant peut endommager et décolorer les fibres s'il n'est pas utilisé correctement.
  - Si vous préférez utiliser un javellisant non décolorant sans chlore, ajoutez-le dans le bac approprié. **NE VERSEZ PAS** le javellisant non décolorant dans le bac d'eau de Javel.

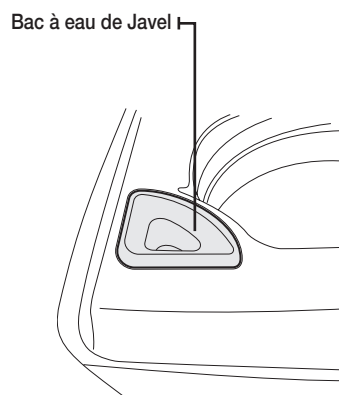

## Chargement du bac à eau de Javel (WA422\*/WA400\*)

(eau de Javel chlorée liquide uniquement)

Ajoutez de l'eau de Javel chlorée dans le bac correspondant. **NE remplissez PAS** en excès le bac à eau de Javel.

- Évitez de renverser du produit ou de trop remplir le bac.
-  Ne versez jamais d'eau de Javel chlorée directement sur le linge ou dans le tambour. Ce produit chimique puissant peut endommager et décolorer les fibres s'il n'est pas utilisé correctement.
- Si vous préférez utiliser un javellisant non décolorant sans chlore, ajoutez-le dans le bac approprié. **NE VERSEZ PAS** le javellisant non décolorant dans le bac à eau de Javel.

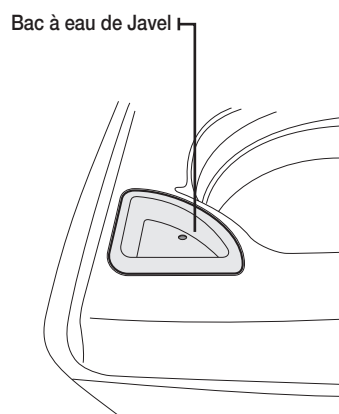

## Chargement du bac à adoucissant

1. Versez la quantité recommandée d'adoucissant liquide dans le bac correspondant.  
Pour des charges plus petites, utilisez moins d'un bouchon de produit.
2. L'adoucissant doit être dilué dans de l'eau pour atteindre le trait de remplissage maximum.
3. Le distributeur libère automatiquement l'adoucissant liquide à un moment bien précis du cycle de rinçage.



- Utilisez le bac à adoucissant pour les adoucissants liquides **UNIQUEMENT**.
- N'utilisez **PAS** la boule doseuse (type Downy Ball\*) dans le bac à adoucissant de ce lave-linge. Elle ne libérera pas l'adoucissant au moment opportun.  
Utilisez le bac d'adoucissant.
- N'utilisez pas de l'adoucissant trop épais, car il risque de mal se mélanger à l'eau.
- \* Les noms de marque sont des marques déposées de leurs fabricants respectifs.

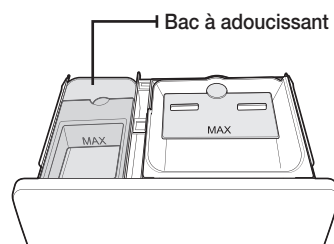

# entretien de votre lave-linge

## NETTOYER L'EXTÉRIEUR

Fermez les robinets d'alimentation en eau après avoir terminé la lessive de la journée afin d'empêcher tout dégât des eaux. Laissez le couvercle ouvert pour permettre à l'intérieur de votre lave-linge de sécher.

Utilisez un chiffon doux pour essuyer les traces de lessive, d'agent de blanchiment ou d'autres produits sur les parois de la machine.

Conseils de nettoyage :

Panneau de commande : nettoyez-le avec un chiffon doux et humide. N'utilisez pas de poudres abrasives ni de tampons à récurer. Ne vaporisez aucun produit d'entretien directement sur le panneau de commande.

## NETTOYER L'INTÉRIEUR

Nettoyez régulièrement le tambour pour enlever la poussière, la saleté, les odeurs, les moisissures ou les bactéries qui pourraient s'y être accumulées après une lessive.

Le non-respect de ces instructions peut avoir des conséquences désagréables, comme le dégagement d'odeurs désagréables ou le transfert de traces indélébiles sur le lave-linge ou le linge.

Éliminez les dépôts calcaires si besoin. Utilisez des produits adaptés aux lave-linge.

## ENTREPOSAGE DE VOTRE LAVE-LINGE

Les lave-linge peuvent être endommagés si l'eau n'est pas retirée des tuyaux et des composants internes avant l'entreposage. Avant d'entreposer votre lave-linge, procédez comme suit :

- Sélectionnez le programme Quick Wash (Lavage rapide) et versez de l'eau de Javel dans le distributeur automatique. Faites fonctionner le lave-linge à vide.
- Fermez les robinets d'eau et débranchez les tuyaux d'arrivée.
- Débranchez votre lave-linge de l'alimentation électrique et laissez le couvercle du lave-linge ouvert pour aérer l'intérieur du tambour.
- Si votre lave-linge a été entreposé à des températures inférieures à 0 °C, attendez que l'eau gelée à l'intérieur dégèle avant de l'utiliser à nouveau.

## PROTECTION DU CAPOT SUPÉRIEUR ET DU PANNEAU AVANT

Ne posez pas d'objets lourds (ex. : baril de lessive) ou aiguisés sur le lave-linge. Ceci risquerait de rayer ou d'endommager le capot supérieur de la machine.

 Les faces du lave-linge étant lisses et brillantes, elles sont sensibles aux rayures et aux coups. Évitez de les rayer ou de les endommager lorsque vous utilisez le lave-linge.

## NETTOYER LES BACS

Il convient de nettoyer régulièrement le distributeur automatique afin d'en retirer les traces éventuelles de produits de lavage.

1. Tirez le tiroir du distributeur en arrière jusqu'à ce qu'il s'arrête.

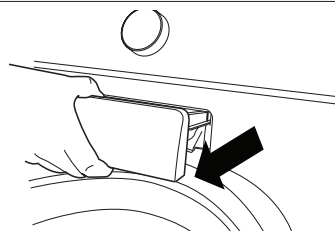

2. Basculez le tiroir du distributeur vers le haut et retirez-le.

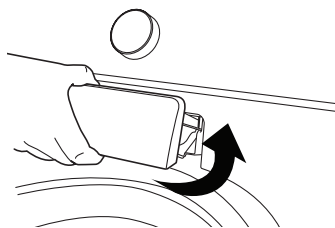

3. Retirez les fixations des 3 bacs. Rincez les fixations et le tiroir avec de l'eau chaude pour effacer les traces des produits de nettoyage accumulés.

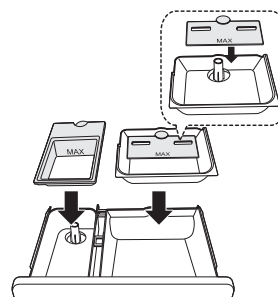

4. Pour nettoyer l'ouverture du tiroir, utilisez une petite brosse non métallique pour nettoyer le compartiment. Retirez tous les résidus des parties supérieures et inférieures du compartiment du tiroir.

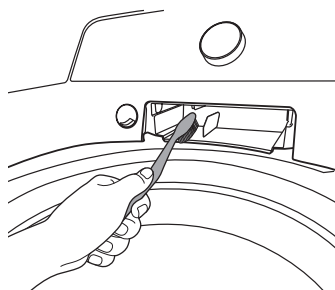

5. Remettez les fixations sur les bacs correspondants et remplacez le tiroir. Placez le rail du tiroir du distributeur ② en haut du rail du bac ① (Basculez le tiroir du distributeur vers le bas et insérez-le.), puis poussez le tiroir fermement et lentement.

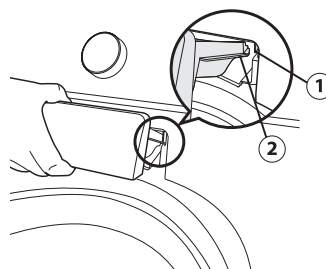

# entretien de votre lave-linge

## PURE CYCLE™

Le programme Pure Cycle est un programme de nettoyage automatique permettant d'éliminer les moisissures pouvant se former à l'intérieur du lave-linge.

1. Appuyez sur le bouton **Power (Marche/Arrêt)**.
2. Sélectionnez le programme **Pure Cycle™**.
  - Une fois que vous avez sélectionné le programme Pure Cycle™, la seule fonction disponible est Delay Start (Départ différé).
3. Appuyez sur le bouton **Start/Pause (Démarrer/Pause)**.
  - Si vous appuyez sur le bouton **Start/Pause (Démarrer/Pause)**, le programme Pure Cycle commence.

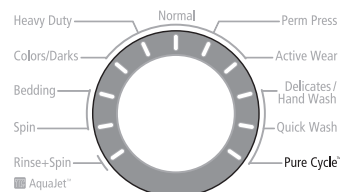

WA456\*

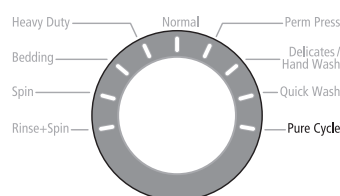

WA422\*/WA400\*



- Grâce à ce programme, vous pouvez nettoyer le tambour sans utiliser de produit de nettoyage.
- N'utilisez jamais le programme Pure Cycle si le lave-linge contient du linge. Cela risquerait d'endommager le linge ou la machine.



### Fonction d'indication automatique du programme Pure Cycle

- Si le voyant « **Pure Cycle** » est allumé après un lavage, cela indique qu'un nettoyage du tambour est nécessaire. Dans ce cas, retirez le linge de la machine, allumez la machine puis nettoyez le tambour en lançant le programme Pure Cycle.
- Si vous ne lancez pas le programme Pure Cycle, le voyant « **Pure Cycle™** » s'éteint. Cependant, le voyant « **Pure Cycle™** » se rallumera après deux lavages. Ne pas lancer le programme Pure Cycle à ce stade ne met pas en péril le bon fonctionnement du lave-linge.
- Bien que le voyant d'indication automatique du programme Pure Cycle s'affiche environ une fois par mois, il est possible que son apparition varie en fonction de la fréquence d'utilisation du lave-linge.

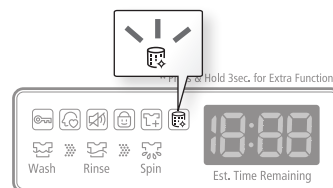

WA456\*

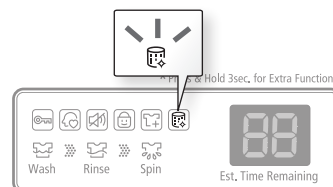

WA422\*/WA400\*

# dépannage

## VÉRIFIEZ LES POINTS SUIVANTS SI VOTRE LAVE-LINGE...

PROBLÈME	SOLUTION
Ne démarre pas.	<ul style="list-style-type: none"><li>Assurez-vous que le couvercle est fermé.</li><li>Assurez-vous que le lave-linge est branché.</li><li>Assurez-vous que les robinets d'eau sont ouverts.</li><li>Assurez-vous d'avoir appuyé sur le bouton Start/Pause (Démarrer/Pause) pour démarrer votre lave-linge.</li><li>Assurez-vous que la sécurité enfant n'est pas activée. Voir page 21.</li><li>Avant de se remplir, votre lave-linge émet une série de cliquetis ; ces cliquetis indiquent qu'il vérifie que le hublot est bien verrouillé et qu'il effectue une vidange rapide.</li><li>Vérifiez les fusibles ou réinitialisez le disjoncteur.</li></ul>
L'eau n'arrive pas ou le débit est insuffisant.	<ul style="list-style-type: none"><li>Ouvrez les deux robinets à fond.</li><li>Démêlez les tuyaux d'arrivée d'eau.</li><li>Débranchez les tuyaux et nettoyez les tamis. Les tamis des filtres des tuyaux peuvent être obstrués.</li></ul>
Il reste de la lessive dans le distributeur automatique à la fin du programme de lavage.	<ul style="list-style-type: none"><li>Assurez-vous que la pression d'eau est suffisante pour faire fonctionner le lave-linge.</li></ul>
Vibre ou est trop bruyant.	<ul style="list-style-type: none"><li>Assurez-vous que le lave-linge est installé sur une surface plane. Si la surface n'est pas plane, ajustez les pieds réglables pour mettre le lave-linge à niveau.</li><li>Assurez-vous que le lave-linge n'est en contact avec aucun autre objet.</li><li>Assurez-vous que la charge de linge est bien équilibrée.</li></ul>
S'arrête.	<ul style="list-style-type: none"><li> Branchez le cordon d'alimentation sur une prise électrique qui fonctionne.</li><li>Vérifiez les fusibles ou réinitialisez le disjoncteur.</li><li>Fermez le couvercle et appuyez sur le bouton Start/Pause (Démarrer/Pause) pour démarrer votre lave-linge. Pour des raisons de sécurité, il n'essore pas tant que le hublot n'est pas fermé.</li><li>Avant de se remplir, votre lave-linge émet une série de cliquetis ; ces cliquetis indiquent qu'il vérifie que le couvercle est bien verrouillé et qu'il effectue une vidange rapide.</li><li>Le cycle peut comporter une phase de pause ou de trempage. Il se peut que la machine se remette en marche.</li><li>Vérifiez que les tamis des tuyaux d'arrivée au niveau des robinets ne sont pas obstrués. Nettoyez les tamis à intervalles réguliers.</li></ul>

# dépannage

PROBLÈME	SOLUTION
<b>La température de l'eau n'est pas correcte.</b>	<ul style="list-style-type: none"><li>• Ouvrez les deux robinets à fond.</li><li>• Vérifiez le choix de la température.</li><li>• Assurez-vous que les tuyaux sont branchés sur les bons robinets. Rincez les canalisations d'eau.</li><li>• Débranchez les tuyaux et nettoyez les tamis. Les tamis des filtres des tuyaux peuvent être obstrués.</li><li>• Lors du remplissage de votre lave-linge, la température de l'eau est susceptible de varier car la fonction automatique de contrôle de la température vérifie la température de l'eau entrante. Ceci est tout à fait normal.</li><li>• Lors du remplissage du lave-linge, vous pouvez remarquer que de l'eau chaude et/ou froide passe par le distributeur alors qu'une température de lavage contraire a été sélectionnée. Ceci est tout à fait normal ; ce phénomène est dû à la fonction de contrôle automatique de la température chargée d'établir la température de l'eau.</li></ul>
<b>Le hublot est verrouillé ou ne s'ouvre pas.</b>	<ul style="list-style-type: none"><li>• Appuyez sur le bouton Start/Pause (Démarrer/Pause) pour arrêter votre lave-linge.</li><li>• Le mécanisme de verrouillage du hublot se débloque après quelques minutes.</li></ul>
<b>Ne vidange et/ou n'essore pas.</b>	<ul style="list-style-type: none"><li>• Vérifiez les fusibles ou réinitialisez le disjoncteur.</li><li>• Démêlez les tuyaux de vidange. Vérifiez que les tuyaux ne sont pas emmêlés. Si la vidange ne s'effectue pas, appelez le service de dépannage.</li><li>• Fermez le couvercle et appuyez sur le bouton Start/Pause (Démarrer/Pause). Pour des raisons de sécurité, le lave-linge n'essore pas tant que le couvercle n'est pas fermé.</li></ul>
<b>Le linge n'est pas assez essoré à la fin du programme.</b>	<ul style="list-style-type: none"><li>• Utilisez la vitesse de l'essorage Élevé.</li><li>• Utilisez une lessive haute efficacité pour réduire la production de mousse.</li><li>• Il n'y a pas assez de linge. De très petites charges (un ou deux articles) risquent de mal se répartir et donc de mal être essorées.</li></ul>
<b>Présente une fuite d'eau.</b>	<ul style="list-style-type: none"><li>• Vérifiez que tous les raccordements des tuyaux sont bien serrés.</li><li>• Assurez-vous que l'extrémité du tuyau de vidange est bien insérée et fixée au système de vidange.</li><li>• Évitez toute surcharge.</li><li>• Utilisez une lessive haute efficacité pour empêcher la surproduction de mousse.</li></ul>
<b>Produit trop de mousse.</b>	<ul style="list-style-type: none"><li>• Utilisez une lessive haute efficacité pour empêcher la surproduction de mousse.</li><li>• Réduisez la quantité de lessive pour les lavages à l'eau douce et pour le linge peu et très peu sale.</li><li>• Il est VIVEMENT conseillé d'utiliser une lessive haute efficacité.</li></ul>
<b>Il y a une odeur.</b>	<ul style="list-style-type: none"><li>• Vérifier votre détergent. Trop de mousse se rassemble dans les coins et recoins et entraîne des moisissures.</li><li>• Exécutez des cycles nettoyants pour assainir la machine périodiquement. (Silver care ou Cycle assainissant ou Cycle pur)</li><li>• Sècher l'intérieur de votre machine à laver après que le cycle total soit fini.</li></ul>

## CODES D'ERREUR

Des codes d'erreur peuvent s'afficher pour vous indiquer le problème rencontré par le lave-linge.

CODE D'ERREUR	SIGNIFICATION	SOLUTION
<b>IE</b>	Le capteur de niveau d'eau ne fonctionne pas correctement.	Appelez le service de dépannage.
<b>nf</b>	Impossible de remplir le lave-linge.	Assurez-vous que les robinets d'eau sont complètement ouverts. Vérifiez que les tuyaux ne sont pas emmêlés. Vérifiez les tamis d'arrivée des tuyaux de remplissage. Si vous utilisez un système anti-inondation, débranchez-le et reliez les tuyaux d'arrivée d'eau directement à l'appareil.
	Vérifiez que le tuyau d'arrivée d'eau chaude est connecté.	Vous devez raccorder le tuyau d'arrivée d'eau chaude car de l'eau chaude est fournie par la fonction de contrôle automatique de la température (Auto Temperature Control (A.T.C.)).
<b>nd</b>	Votre lave-linge ne vidange pas. Cela peut également signifier que l'appareil a détecté une petite obstruction lors de la vidange.	Suivez les étapes suivantes : 1) Éteignez l'appareil et rallumez-le. 2) Sélectionnez le programme Essorage seul. 3) Appuyez sur le bouton Start/Pause (Démarrer/Pause) pour vidanger l'eau. Si le problème persiste, appelez le service de dépannage.
<b>LE</b>	Le remplissage du lave-linge n'est pas suffisant.	Appelez le service de dépannage.
<b>dc</b>	Une charge non-équilibrée empêche l'essorage.	Rééquilibrez la charge et appuyez sur le bouton Start/Pause (Démarrer/Pause).
<b>ds</b>	Le couvercle est ouvert lors du fonctionnement du lave-linge.	Fermez complètement le couvercle et relancez le programme. Si le code réapparaît, appelez le service de dépannage.
<b>FL</b>	Le verrouillage du hublot n'a pas eu lieu.	Fermez complètement le couvercle et relancez le programme. Si le code réapparaît, appelez le service de dépannage.
<b>LO</b>	Le hublot ne se déverrouille pas.	Assurez-vous que le couvercle est bien fermé. Appuyez sur le bouton Power (Marche/Arrêt) pour éteindre le lave-linge, puis rallumez-le. Si le code réapparaît, appelez le service de dépannage.
<b>E2</b>	Bouton bloqué.	Appelez le service de dépannage
<b>3E</b>	Le moteur ne fonctionne pas correctement.	Relancez le programme en appuyant sur le bouton Start/Pause (Démarrer/Pause). Si le code réapparaît, appelez le service de dépannage.

# dépannage































CODE D'ERREUR	SIGNIFICATION	SOLUTION
<b>AE</b>	Erreur de communication entre la carte de circuit imprimé secondaire et la carte de circuit imprimé principale	Appelez le service de dépannage.
<b>BE</b> <b>BE1</b> <b>BE2</b>	Problème au niveau du capteur Mems.	Appelez le service de dépannage.
<b>EE</b>	Problème au niveau du capteur de température.	Relancez le programme. Si le code réapparaît, appelez le service de dépannage.
<b>nF</b> (WA422*/WA400*) <b>nFl</b> (WA456*)	Le tuyau d'eau chaude/d'eau froide n'a pas été raccordé correctement.	Veillez procéder au raccordement correct du tuyau.
<b>OE</b>	Une erreur a été détectée sur le capteur de niveau d'eau.	Appelez le service de dépannage
<b>SUd</b> <b>Sd</b>	Se detectó espuma durante la sesión de lavado. ("SUd" o "Sd" no es un error. Cuando termina el lavado, por su parte, los códigos End y "SUd" o "Sd" se iluminan.)	Indica al usuario que reduzca la cantidad de detergente.

Pour tout autre code non répertorié ici, appelez le 1-800-726-7864 (1-800-SAMSUNG)

# annexe

## TABLEAU DES SYMBOLES TEXTILES

Les symboles suivants fournissent des conseils d'entretien des vêtements. Les étiquettes d'entretien des vêtements incluent des symboles relatifs au lavage, au blanchiment, au séchage, au repassage et au nettoyage à sec, le cas échéant. L'utilisation de ces symboles garantit la cohérence des informations entre les fabricants de vêtements (articles domestiques ou importés). Respectez ces symboles d'entretien afin d'optimiser la durée de vie de votre linge et d'éviter les problèmes de lavage.

Lavage		Consignes spéciales		Symboles de nettoyage	
	Normal		Séchage en suspension		Ne pas laver
	Infroissable / Anti-froissement		Séchage sans essorage		Ne pas tordre
	Délicat		Séchage à plat		Agent de blanchiment interdit
	Lavage main	<b>Séchage</b>			Pas de séchage machine
<b>Température de l'eau**</b>			Élevée		Pas de vapeur
•••	Très chaude		Moyenne		Pas de repassage
••	Tiède		Faible	<b>Nettoyage à sec autorisé</b>	
•	Froide		Toutes températures		Nettoyage à sec autorisé
<b>Agent de blanchiment</b>			Pas de séchage		Nettoyage à sec interdit
	Tout type d'agent de blanchiment autorisé (si nécessaire)	<b>Température fer ou vapeur</b>			Séchage en suspension
	Non chloré (non décolorant) Agent de blanchiment (si nécessaire)		Élevée		Séchage sans essorage
	Programme de séchage machine		Moyenne		Séchage à plat
<b>Normal</b>			Faible		
	Infroissable / Anti-froissement				
	Délicat				

\*\* Les points représentent la température appropriée de l'eau de lavage. Les niveaux de températures sont : Chaude (41 à 52 °C), Tiède (29 à 41 °C) et Froide (16 à 29 °C). La température de l'eau de lavage doit être d'au moins 16 °C pour activer les agents nettoyants et obtenir un lavage efficace. Ces températures ne sont pas garanties car les températures réelles de l'eau entrant dans le lave-linge dépendent des réglages du chauffe-eau et de la température d'arrivée d'eau. Exemple : en hiver, l'eau froide au robinet dans les pays du nord peut approcher les 40 °F/4 °C, ce qui est trop froid pour un lavage efficace. Dans ce cas, la température de l'eau doit être réajustée en sélectionnant un réglage chaud, en ajoutant de l'eau chaude jusqu'au trait de remplissage maximum ou en utilisant l'option de chauffage du lave-linge, le cas échéant.

# annexe

## TABLEAU DES PROGRAMMES

Utilisez ce tableau afin de définir les programmes et options les mieux adaptés à votre linge.

**WA456\***

(● : réglage usine, ● : sélectionnable)

Programme	Fonctions											
	Temp.					Essorage				Degré de salissure		
	E	W	EW	C	TC	E	M	F	SE	E	N	F
Normal	●	●	●	●	●	●	●		●	●	●	●
Heavy Duty (Grand rendement)	●	●	●	●	●	●	●	●	●	●	●	●
Colors/Darks (Couleurs/Foncées)		●	●	●	●	●	●	●	●	●	●	●
Bedding (Literie)	●	●	●	●	●	●	●	●	●	●	●	●
Spin (Essorage)						●	●	●	●			
Rinse+Spin (Rinçage et essorage)				●	●	●	●	●	●			
Pure Cycle™	●						●					
Quick Wash (Lavage rapide)	●	●	●	●	●	●	●	●	●	●	●	●
Delicates/Hand Wash (Délicats/Lavage à la main)		●	●	●	●		●	●	●	●	●	●
Active Wear (Vêtements quotidiens)		●	●	●	●	●	●	●	●	●	●	●
Perm Press (Repassage facile)		●	●	●	●	●	●	●	●	●	●	●

Programme	Options				
	Départ différé	Eco Plus	Pré-trempage	Fonction AquaJet™	Mon cycle
Normal	●	●	●	●	●
Heavy Duty (Grand rendement)	●	●	●	●	●
Colors/Darks (Couleurs/Foncées)	●	●	●	●	●
Bedding (Literie)	●	●	●		●
Spin (Essorage)	●				●
Rinse+Spin (Rinçage et essorage)	●			●	●
Pure Cycle™	●				
Quick Wash (Lavage rapide)	●		●		●
Delicates/Hand Wash (Délicats/Lavage à la main)	●		●		●
Active Wear (Vêtements quotidiens)	●		●	●	●
Perm Press (Repassage facile)	●	●	●	●	●

Temp.	Essorage	Degré de salissure
<b>TS</b> : Très chaude <b>W</b> : Tiède <b>EW</b> : Eco Warm (Éco - Tiède) <b>C</b> : Froide <b>TC</b> : Tap Cold (Robinet d'eau froide)	<b>TS</b> : Élevée <b>M</b> : Moyenne <b>PS</b> : Faible <b>NS</b> : No Spin (Sans essorage)	<b>H</b> : Heavy (Très sale) <b>N</b> : Normal (Normal) <b>L</b> : Light (Peu sale)

WA422\*/WA400\*

(● : réglage usine, ● : sélectionnable)

Programme	Fonctions											
	Temp.					Essorage				Degré de salissure		
	E	W	EW	C	TC	E	M	F	SE	E	N	F
Normal (Normal)	●	●	●	●	●	●	●		●	●	●	●
Heavy Duty (Grand rendement)	●	●	●	●	●	●	●	●	●	●	●	●
Bedding (Literie)	●	●	●	●	●	●	●	●	●	●	●	●
Spin (Essorage)						●	●	●	●			
Rinse+Spin (Rinçage et essorage)				●	●	●	●	●	●			
Pure Cycle™	●						●					
Quick Wash (Lavage rapide)	●	●	●	●	●	●	●	●	●	●	●	●
Delicates/Hand Wash (Déliçats/Lavage à la main)		●	●	●	●		●	●	●	●	●	●
Perm Press (Repassage facile)		●	●	●	●	●	●	●	●	●	●	●

Programme	Options			
	Départ différé	Pré-trempage	Rinçage plus	Mon cycle
Normal (Normal)	●	●	●	●
Heavy Duty (Grand rendement)	●	●	●	●
Bedding (Literie)	●	●	●	●
Spin (Essorage)	●			●
Rinse+Spin (Rinçage et essorage)	●		●	●
Pure Cycle™	●			
Quick Wash (Lavage rapide)	●	●	●	●
Delicates/Hand Wash (Déliçats/Lavage à la main)	●	●	●	●
Perm Press (Repassage facile)	●	●	●	●

Temp.	Essorage	Degré de salissure
<b>TS</b> : Très chaude <b>W</b> : Tiède <b>EW</b> : Eco Warm (Éco - Tiède) <b>C</b> : Froide <b>TC</b> : Tap Cold (Robinet d'eau froide)	<b>TS</b> : Élevée <b>M</b> : Moyenne <b>PS</b> : Faible <b>SE</b> : Sans essorage	<b>H</b> : Heavy (Très sale) <b>N</b> : Normal (Normal) <b>L</b> : Light (Peu sale)

# annexe

## RESPECT DE L'ENVIRONNEMENT

- Votre lave-linge a été fabriqué à partir de matériaux recyclables. Si vous décidez de vous en débarrasser, veuillez respecter les normes locales en matière de traitement des déchets. Coupez le cordon d'alimentation de façon à ce que l'appareil ne puisse pas être raccordé à une source électrique. Enlevez le couvercle pour que des animaux et des jeunes enfants ne se retrouvent pas piégés à l'intérieur de l'appareil.
- Ne dépassez pas les quantités de lessive préconisées par le fabricant de la lessive.
- N'utilisez de produits détachants et blanchissants avant le programme de lavage qu'en cas de nécessité.
- Économisez de l'eau et de l'électricité en ne faisant tourner que des charges pleines (la charge exacte dépend du programme utilisé).

## DÉCLARATION DE CONFORMITÉ

Cet appareil est conforme à la norme UL2157.

## CARACTÉRISTIQUES

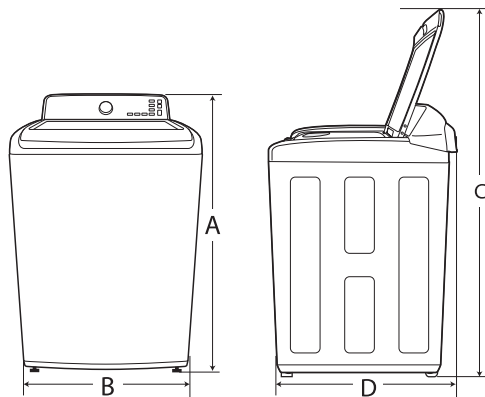

TYPE	LAVE-LINGE A CHARGEMENT VERTICAL	
DIMENSIONS	Mesure	Pouces (cm)
	A. Hauteur	43,9" (111,5)
	B. Largeur	27,0" (68,6)
	C. Hauteur, couvercle ouvert	58,1" (147,6)
D. Profondeur	29,3" (74,4)	
PRESSION DE L'EAU	20 à 116 psi (137 à 800 kPa)	
POIDS	WA456*	56,0 kg (123,5 lb)
	WA422*	55,0 kg (121,3 lb)
	WA400*	54,0 kg (119,0 lb)
CONSOMMATION	LAVAGE	120 V   700 W
	BOUTON DE SÉLECTION	120 V   400 W
	VIDANGE	120 V   80 W
VITESSE D'ESSORAGE	WA456*	1000 tr/min
	WA422*/WA400*	800 tr/min

# garantie (États-Unis)

## LAVE-LINGE SAMSUNG

### GARANTIE LIMITÉE À L'ACHETEUR INITIAL

Ce produit de la marque SAMSUNG, fourni, distribué par SAMSUNG ELECTRONICS AMERICA, INC. (SAMSUNG) et livré neuf, dans son emballage d'origine à l'acheteur initial, est garanti par SAMSUNG contre tout défaut de fabrication relatif aux matériaux et à la qualité d'exécution, pour une période de garantie limitée de :

Un (1) an (pièces et main d'oeuvre) ; Deux (2) ans pour les pièces du panneau de commandes (Pièce uniquement) ; Trois (3) ans pour les pièces en acier inoxydable du tambour (Pièce uniquement) ; Dix (10) ans Pièce du moteur DD de lavage (Pièce uniquement).

Cette garantie limitée prend effet à la date originale d'achat. Elle ne s'applique qu'aux produits achetés et utilisés aux États-Unis. Pour bénéficier de réparations dans le cadre de la présente garantie, l'acheteur doit contacter la société SAMSUNG afin qu'elle détermine l'origine du problème et une procédure de réparation. Les services de garantie peuvent être pris en charge uniquement par un centre de service agréé SAMSUNG. Lors de la remise d'un produit défectueux à SAMSUNG ou à un centre de service agréé SAMSUNG, l'acheteur est tenu de présenter le coupon d'achat d'origine à la demande des intéressés à titre de preuve d'achat. SAMSUNG s'engage à assurer un service de réparation gratuit à domicile pendant la période de garantie. Ce service est soumis à disponibilité sur le territoire des États-Unis. Le service à domicile n'est pas disponible pour toutes les zones.

Pour bénéficier du service à domicile, l'appareil doit être situé dans un emplacement accessible à notre personnel. Si ce service n'est pas disponible, SAMSUNG peut choisir de prendre à sa charge le transport aller/retour du produit vers un centre de service agréé.

La société SAMSUNG prendra en charge, à sa convenance, la réparation, le remplacement ou le remboursement du produit tel que stipulé dans les présentes conditions et procédera au remplacement ou au reconditionnement des pièces ou des produits si ces derniers s'avèrent défectueux dans la limite de la période de garantie mentionnée précédemment. Toutes les pièces et tous les produits remplacés deviennent la propriété de SAMSUNG et doivent être retournés à SAMSUNG. Les pièces de rechange et les produits sont couverts pour la période restante de garantie ou quatre-vingt-dix (90) jours, si la période de garantie est inférieure à 90 jours. La garantie limitée couvre les vices de fabrication relatifs aux matériaux et à la qualité d'exécution survenus dans le cadre d'une utilisation normale et non commerciale du produit et ne s'applique pas aux causes suivantes, comprenant, mais ne se limitant pas à : tout dommage survenant au cours de l'expédition, de la livraison et de l'installation ; toute utilisation de l'appareil contraire au but auquel il était destiné ; tout numéro de produit ou de série effacé ; tout dommage du revêtement extérieur ou de l'aspect du produit ; tout dommage causé par un accident, une utilisation non conforme, une négligence, un incendie ou une inondation, la foudre ou une autre catastrophe naturelle ; toute utilisation de produits, d'équipements, de systèmes, d'appareils, de services, de pièces, de fournitures, d'accessoires, d'applications, d'installations, de réparations, de câblages externes ou de connecteurs non fournis ou autorisés par SAMSUNG et susceptibles d'endommager ledit appareil ou de nuire à son fonctionnement ; toute surtension, fluctuation ou tension de ligne électrique incorrecte ; tout réglage effectué par l'acheteur et tout non-respect des consignes d'utilisation, d'entretien et de respect de l'environnement couvertes ou prescrites dans le présent carnet d'entretien ; tout démontage ou toute réinstallation de l'appareil ; tout problème résultant d'une prolifération d'insectes nuisibles. Cette garantie limitée ne couvre pas les problèmes résultant d'un courant, d'une tension ou d'une alimentation électrique incorrects, ainsi que d'ampoules électriques, de fusibles ou de câblage inappropriés. Elle ne couvre pas non plus le coût des appels au service d'assistance pour obtenir des instructions ou la réparation des erreurs d'installation. SAMSUNG ne garantit pas que l'appareil sera exempt de tout problème ou qu'il fonctionnera sans interruption.

SAUF EXCEPTION MENTIONNÉE DANS LE PRÉSENT DOCUMENT, SAMSUNG NE FOURNIT AUCUNE GARANTIE EXPRESSE OU IMPLICITE QUANT À CET APPAREIL, Y COMPRIS, MAIS SANS S'Y LIMITER, LES GARANTIES IMPLICITES DE QUALITÉ MARCHANDE, DE CONTREFAÇON OU D'APTITUDE À UN USAGE PARTICULIER.

AUCUNE GARANTIE, QU'ELLE SOIT DONNÉE PAR UN TIERS, UNE ENTREPRISE OU UNE PERSONNE MORALE, NE POURRA ÊTRE CONSIDÉRÉE COMME UN ENGAGEMENT VIS-À-VIS DE SAMSUNG. SAMSUNG NE SERA AUCUNEMENT RESPONSABLE EN CAS DE PERTE DE BÉNÉFICES, DE MANQUE À GAGNER, D'INCAPACITÉ À RÉALISER DES ÉCONOMIES OU TOUT AUTRE AVANTAGE FINANCIER OU D'AUTRES DOMMAGES SPÉCIAUX, ACCESSOIRES OU INDIRECTS RÉSULTANT DE L'UTILISATION OU D'UNE MAUVAISE UTILISATION DE CET APPAREIL OU D'UNE INCAPACITÉ À UTILISER CET APPAREIL, QUELLE QUE SOIT LA BASE JURIDIQUE INVOQUÉE POUR JUSTIFIER L'ASSERTION ET MÊME SI SAMSUNG A ÉTÉ AVISÉ DE L'ÉVENTUALITÉ DE TELS DOMMAGES.

LES INDEMNITÉS FINANCIÈRES EXIGÉES AUPRÈS DE SAMSUNG NE POURRONT EN AUCUN CAS EXCÉDER LE PRIX D'ACHAT DU PRODUIT VENDU PAR SAMSUNG ET À L'ORIGINE DES DOMMAGES INVOQUÉS. SANS LIMITATION AUX DISPOSITIONS SUSDITES, L'ACHETEUR ASSUME TOUS LES RISQUES ET TOUTES LES RESPONSABILITÉS EN CAS DE PERTE, DE DOMMAGES OU DE BLESSURES ÉVENTUELLES INFLIGÉS À L'ACHETEUR ET AUX BIENS DE CELUI-CI ET À TOUTE AUTRE PERSONNE ET AUX BIENS DE CELLE-CI RÉSULTANT DE L'UTILISATION OU DE LA MAUVAISE UTILISATION DE L'APPAREIL OU DE L'INCAPACITÉ À L'UTILISER. CETTE GARANTIE LIMITÉE N'EST VALABLE POUR PERSONNE D'AUTRE QUE L'ACHETEUR INITIAL DU PRODUIT, N'EST PAS TRANSFÉRABLE ET ÉNONCE VOTRE RECOURS EXCLUSIF.

Certains états n'autorisent pas les limitations de durée de garantie implicite, ou l'exclusion ou la limitation des dommages accidentels ou indirects. Dans un tel cas, les limitations ou exclusions spécifiées ci-dessus ne s'appliquent pas. La présente garantie vous octroie des droits spécifiques, ainsi que d'autres variant d'un état à un autre.

**Pour bénéficier d'un service d'assistance couvert par votre garantie, contactez SAMSUNG à l'adresse suivante :**

**Samsung Electronics America, Inc.**

**85 Challenger Road Ridgefield Park, NJ 07660**

**1-800-SAMSUNG (726-7864)**

**[www.samsung.com/us/support](http://www.samsung.com/us/support)**

Les visites par un Ingénieur Service pour expliquer les fonctions, l'entretien ou l'installation ne sont pas couvertes par la garantie.

Contactez s'il vous plaît votre agent Samsung pour vous aider à régler ces problèmes.

# garantie (CANADA)

## LAVE-LINGE SAMSUNG

### GARANTIE LIMITÉE À L'ACHETEUR INITIAL

Ce produit de la marque SAMSUNG, fourni, distribué par SAMSUNG ELECTRONICS CANADA, INC. (SAMSUNG) et livré neuf, dans son emballage d'origine à l'acheteur initial, est garanti par SAMSUNG contre les défauts de fabrication et de matériaux, pour une période limitée de :

Un (1) an (pièces et main d'oeuvre) ; Dix (10) ans Pièce du moteur DD de lavage (Pièce uniquement).

Cette limite de garantie s'applique à compter de la date d'acquisition et couvre uniquement les produits achetés et utilisés au Canada. Pour bénéficier de réparations dans le cadre de la présente garantie, l'acheteur doit contacter la société SAMSUNG afin qu'elle détermine l'origine du problème et une procédure de réparation. Les services de garantie peuvent être pris en charge uniquement par un centre de service agréé SAMSUNG. Lors de la remise d'un produit défectueux à SAMSUNG ou à un centre de service agréé SAMSUNG, l'acheteur est tenu de présenter le coupon d'achat d'origine à la demande des intéressés à titre de preuve d'achat. SAMSUNG assurera un service de réparation gratuit à domicile pendant la période de garantie sujet à la disponibilité au Canada. Le service à domicile n'est pas disponible pour toutes les zones.

Pour bénéficier du service à domicile, l'appareil doit être situé dans un emplacement accessible à notre personnel. Si ce service n'est pas disponible, SAMSUNG peut choisir de prendre à sa charge le transport aller/retour du produit vers un centre de service agréé.

La société SAMSUNG prendra en charge, à sa convenance, la réparation, le remplacement ou le remboursement du produit tel que stipulé dans les présentes conditions et procédera au remplacement ou au reconditionnement des pièces ou des produits si ces derniers s'avèrent défectueux dans la limite de la période de garantie mentionnée précédemment. Toutes les pièces et tous les produits remplacés deviennent la propriété de SAMSUNG et doivent être retournés à SAMSUNG. Les pièces de rechange et les produits sont couverts pour la période restante de garantie ou quatre-vingt-dix (90) jours, si la période de garantie est inférieure à 90 jours. La garantie limitée couvre les vices de fabrication relatifs aux matériaux et à la qualité d'exécution survenus dans le cadre d'une utilisation normale et non commerciale du produit et ne s'applique pas aux causes suivantes, comprenant, mais ne se limitant pas à : tout dommage survenant au cours de l'expédition, de la livraison et de l'installation ; toute utilisation de l'appareil contraire au but auquel il était destiné ; tout numéro de produit ou de série effacé ; tout dommage du revêtement extérieur ou de l'aspect du produit ; tout dommage causé par un accident, une utilisation non conforme, une négligence, un incendie ou une inondation, la foudre ou une autre catastrophe naturelle ; toute utilisation de produits, d'équipements, de systèmes, d'appareils, de services, de pièces, de fournitures, d'accessoires, d'applications, d'installations, de câblages externes ou de connecteurs non fournis ou autorisés par SAMSUNG et susceptibles d'endommager ledit appareil ou de nuire à son fonctionnement ; toute surtension, fluctuation ou tension de ligne électrique incorrecte ; tout réglage effectué par l'acheteur et tout non-respect des consignes d'utilisation, d'entretien et de respect de l'environnement couvertes ou prescrites dans le présent carnet d'entretien ; tout démontage ou toute réinstallation de l'appareil ; tout problème résultant d'une prolifération d'insectes nuisibles. Cette garantie limitée ne couvre pas les problèmes résultant d'un courant, d'une tension ou d'une alimentation électrique incorrects, ainsi que d'ampoules électriques, de fusibles ou de câblage inappropriés. Elle ne couvre pas non plus le coût des appels au service d'assistance pour obtenir des instructions ou la réparation des erreurs d'installation. SAMSUNG ne garantit pas que l'appareil sera exempt de tout problème ou qu'il fonctionnera sans interruption.

SAUF EXCEPTION MENTIONNÉE DANS LE PRÉSENT DOCUMENT, SAMSUNG NE FOURNIT AUCUNE GARANTIE EXPRESSE OU IMPLICITE QUANT À CET APPAREIL, Y COMPRIS, MAIS SANS S'Y LIMITER, LES GARANTIES IMPLICITES DE QUALITÉ MARCHANDE, DE CONTREFAÇON OU D'APTITUDE À UN USAGE PARTICULIER.

AUCUNE GARANTIE, QU'ELLE SOIT DONNÉE PAR UN TIERS, UNE ENTREPRISE OU UNE PERSONNE MORALE, NE POURRA ÊTRE CONSIDÉRÉE COMME UN ENGAGEMENT VIS-À-VIS DE SAMSUNG. SAMSUNG NE SERA AUCUNEMENT RESPONSABLE EN CAS DE PERTE DE BÉNÉFICES, DE MANQUE À GAGNER, D'INCAPACITÉ À RÉALISER DES ÉCONOMIES OU TOUT AUTRE AVANTAGE FINANCIER OU D'AUTRES DOMMAGES SPÉCIAUX, ACCESSOIRES OU INDIRECTS RÉSULTANT DE L'UTILISATION OU D'UNE MAUVAISE UTILISATION DE CET APPAREIL OU D'UNE INCAPACITÉ À UTILISER CET APPAREIL, QUELLE QUE SOIT LA BASE JURIDIQUE INVOQUÉE POUR JUSTIFIER L'ASSERTION ET MÊME SI SAMSUNG A ÉTÉ AVISÉ DE L'ÉVENTUALITÉ DE TELS DOMMAGES.

LES INDEMNITÉS FINANCIÈRES EXIGÉES AUPRÈS DE SAMSUNG NE POURRONT EN AUCUN CAS EXCÉDER LE PRIX D'ACHAT DU PRODUIT VENDU PAR SAMSUNG ET À L'ORIGINE DES DOMMAGES INVOQUÉS. SANS LIMITATION AUX DISPOSITIONS SUSDITES, L'ACHETEUR ASSUME TOUS LES RISQUES ET TOUTES LES RESPONSABILITÉS EN CAS DE PERTE, DE DOMMAGES OU DE BLESSURES ÉVENTUELLES INFLIGÉS À L'ACHETEUR ET AUX BIENS DE CELUI-CI ET À TOUTE AUTRE PERSONNE ET AUX BIENS DE CELLE-CI RÉSULTANT DE L'UTILISATION OU DE LA MAUVAISE UTILISATION DE L'APPAREIL OU DE L'INCAPACITÉ À L'UTILISER. CETTE GARANTIE LIMITÉE N'EST VALABLE POUR PERSONNE D'AUTRE QUE L'ACHETEUR INITIAL DU PRODUIT, N'EST PAS TRANSFÉRABLE ET ÉNONCE VOTRE RECOURS EXCLUSIF.

Certaines provinces n'autorisent pas de limitations quant à la durée des garanties implicites ni l'exclusion ou la limitation de dommages accessoires ou indirects ; il se peut par conséquent que les limitations et exclusions énoncées ci-dessus ne s'appliquent pas à votre cas. La présente garantie vous octroie des droits spécifiques, ainsi que d'autres variant d'une province à une autre.

**Pour bénéficier d'un service d'assistance couvert par votre garantie, contactez SAMSUNG à l'adresse suivante :**

**Samsung Electronics Canada Inc. 2050 Derry Road West, Mississauga, Ontario L5N 0B9 Canada.**

**1-800-SAMSUNG (726-7864)**

**[www.samsung.com/ca/support](http://www.samsung.com/ca/support) (English)**

**[www.samsung.com/ca\\_fr/support](http://www.samsung.com/ca_fr/support) (French)**

**FAX :1-866-436-4617**

Les visites par un Ingénieur Service pour expliquer les fonctions, l'entretien ou l'installation ne sont pas couvertes par la garantie.

Contactez s'il vous plaît votre agent Samsung pour vous aider à régler ces problèmes.

# mémo

---

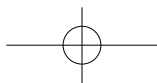
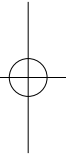
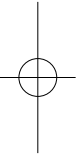
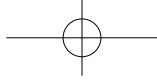



## DES QUESTIONS OU DES COMMENTAIRES ?

Pays	APPELEZ LE	OU RENDEZ-VOUS SUR LE SITE
U.S.A	1-800-SAMSUNG (726-7864)	<a href="http://www.samsung.com/us/support">www.samsung.com/us/support</a>
CANADA	1-800-SAMSUNG (726-7864)	<a href="http://www.samsung.com/ca/support">www.samsung.com/ca/support</a> (English) <a href="http://www.samsung.com/ca_fr/support">www.samsung.com/ca_fr/support</a> (French)
MEXICO	01-800-SAMSUNG (726-7864)	<a href="http://www.samsung.com/mx/support">www.samsung.com/mx/support</a>

N° code DC68-03133A-12\_CFR

Les visites par un Ingénieur Service pour expliquer les fonctions, l'entretien ou l'installation ne sont pas couvertes par la garantie.

Contactez s'il vous plaît votre agent Samsung pour vous aider à régler ces problèmes.



WA456\*  
WA422\*  
WA400\*

# Lavadora

## manual del usuario

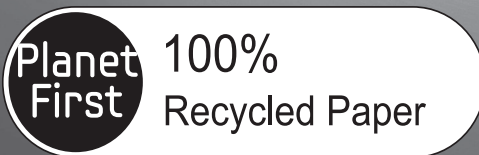

This manual is made with 100% recycled paper.

### Imagine las posibilidades

Gracias por adquirir este producto Samsung.



# características clave de su nueva lavadora

## 1. Gran capacidad

Aun las prendas y mantas voluminosas quedan superlimpias. La lavadora Samsung de gran capacidad deja el espacio que necesita la ropa para un lavado más profundo y efectivo.

## 2. AquaJet™ (WA456\*)

AquaJet™ lava la ropa con más suavidad y eficacia que las lavadoras convencionales de carga superior. La rotación más rápida del tambor y la ausencia de un agitador en el interior de la máquina permiten que la espuma se distribuya uniformemente por todas las prendas, mientras que los potentes chorros de agua garantizan un enjuague intenso.

## 3. Motor inversor digital

¡El poder de manejarlo todo! El motor inversor de accionamiento directo suministra energía al tambor de la lavadora desde un motor reversible de velocidad variable. El motor de accionamiento directo sin correa genera una velocidad más alta de centrifugado y un funcionamiento más efectivo y silencioso. La lavadora también posee menos piezas móviles, lo cual se traduce en menos reparaciones.

## 4. Mist Shower

Un boquilla separada rocía agua uniformemente en todo el tambor para que el ciclo de enjuague sea efectivo incluso con poca agua.

## 5. VRT® (Tecnología de Reducción de la Vibración)

Esta lavadora Samsung funciona con suavidad durante el centrifugado a velocidad máxima, minimizando el ruido y las vibraciones.

## 6. Eco Plus (WA456\*)

Si selecciona esta opción, la temperatura del agua será ligeramente inferior a la del programa de lavado normal para ahorrar energía.

## 7. Pure Cycle™ (ciclo de lavado del tambor)

Limpie su tambor con un solo botón. PureCycle se ha diseñado especialmente para eliminar la acumulación de restos de detergente y suciedad en el tambor sin detergentes especiales.

## 8. Mi ciclo

Función muy útil que permite guardar un programa de lavado de uso frecuente. Una vez establecido, puede iniciar el lavado simplemente pulsando los botones Power (Encendido), My Cycle (Mi ciclo) y Start (Inicio) en este orden.

## 9. Smart Care (WA456\*)

El sistema automático de supervisión de fallas Smart Care de Samsung detecta y diagnóstica problemas tempranamente y proporciona una solución fácil y rápida.

# información sobre seguridad











Felicitaciones por la compra de la nueva lavadora Samsung. Este manual contiene información importante acerca de la instalación, el uso y el cuidado del electrodoméstico. Lea detenidamente estas instrucciones a fin de aprovechar al máximo los múltiples beneficios y funciones de la lavadora.

## LO QUE NECESITA SABER SOBRE LAS INSTRUCCIONES DE SEGURIDAD

Las advertencias y las instrucciones de seguridad importantes de este manual no cubren todas las posibles condiciones y situaciones que pueden ocurrir. Es su responsabilidad actuar con sentido común, precaución y cuidado cuando instale, realice el mantenimiento y ponga en funcionamiento la lavadora.

## SÍMBOLOS Y PRECAUCIONES DE SEGURIDAD IMPORTANTES

Los íconos y las señales incluidas en este manual del usuario significan lo siguiente:

 <b>ADVERTENCIA</b>	Peligros o prácticas inseguras que pueden causar <b>lesiones físicas graves o la muerte.</b> Para reducir el riesgo de incendio, explosión, descargas eléctricas o lesiones físicas cuando usa esta lavadora, siga estas instrucciones de seguridad básicas:
 <b>PRECAUCIÓN</b>	Peligros o prácticas inseguras que pueden causar <b>lesiones físicas leves o daños materiales.</b>
	NO intente hacer nada.
	NO desarme.
	NO toque.
	Siga las instrucciones completamente.
	Desenchufe el cable de alimentación eléctrica del tomacorriente de pared.
	Asegúrese de que la máquina tenga buena conexión a tierra para evitar descargas eléctricas.
	Llame al centro de servicio técnico para obtener asistencia.
	Nota

Estos íconos de advertencia están aquí para evitar que usted u otras personas sufran daños. Siga las instrucciones completamente.

Después de leer esta sección, guárdela en un lugar seguro para consultas futuras.

 Lea todas las instrucciones antes de usar el electrodoméstico.

## CONSERVE ESTAS INSTRUCCIONES

# información sobre seguridad



**ADVERTENCIA:** Para reducir el riesgo de incendio, descargas eléctricas o lesiones físicas cuando usa este electrodoméstico, siga las instrucciones de seguridad básicas que figuran a continuación:

1. Lea todas las instrucciones antes de usar el electrodoméstico.
2. No lave o seque prendas que han sido previamente limpiadas, lavadas, remojadas o salpicadas con gasolina, solventes de limpieza en seco u otras sustancias inflamables o explosivas, ya que emiten vapores que pueden prenderse fuego o explotar.
3. No permita que los niños jueguen sobre la lavadora o dentro de ella. Se requiere de supervisión cuando el electrodoméstico es utilizado cerca de los niños.
4. Antes de descartar el aparato o de trasladarlo para que se le efectúe el servicio técnico, retire la puerta del compartimiento de la lavadora o la secadora.
5. No introduzca la mano en el electrodoméstico si el tambor está en movimiento.
6. No instale o guarde este electrodoméstico donde quede expuesto a factores climáticos.
7. No modifique los controles.
8. No repare, reemplace ni intente realizar el mantenimiento de cualquier pieza del electrodoméstico salvo que esté recomendado específicamente en las instrucciones de mantenimiento del usuario o en las instrucciones de reparación para el usuario publicadas y que, a su juicio, usted tenga la habilidad para llevarlas a cabo.
9. No agregue gasolina, solventes de limpieza en seco u otras sustancias inflamables o explosivas al agua del lavado. Estas sustancias emiten vapores que se pueden prender fuego o explotar.
10. En ciertas circunstancias, se puede producir gas hidrógeno en un sistema de agua caliente que no se ha usado durante 2 semanas o más. **EL GAS HIDRÓGENO ES EXPLOSIVO.** Si el sistema de agua caliente no fue utilizado durante 2 semanas o más, antes de usar la lavadora o la lavadora y la secadora combinadas, abra las llaves de agua caliente y deje correr el agua por varios minutos. De esta manera, se eliminará el gas hidrógeno acumulado. Dado que el gas es inflamable, no fume ni use una llama abierta en ese momento.



**Advertencias de la disposición 65 del Estado de California:**

**ADVERTENCIA:** Este producto contiene químicos que se sabe en el estado de California que causan cáncer y toxicidad reproductiva.

## CONSERVE ESTAS INSTRUCCIONES

4\_ información sobre seguridad



## ADVERTENCIAS FUNDAMENTALES PARA LA INSTALACIÓN



Enchufe el cable de alimentación en un tomacorriente de pared de 120 V CA / 60 Hz categorizado en 15 A o más. Utilice el tomacorriente sólo con este electrodoméstico. No use un cable prolongador.

- Compartir el tomacorriente de pared con otros electrodomésticos, utilizando un multicontacto o prolongando el cable de alimentación, puede provocar un incendio o una descarga eléctrica.
- No utilice un transformador eléctrico. Puede provocar un incendio o una descarga eléctrica.
- Asegúrese de que el voltaje, la frecuencia y la corriente coincidan con las especificaciones del producto. Si no lo hace puede provocar un incendio o una descarga eléctrica.

Este electrodoméstico debe ser instalado por un técnico calificado o una empresa de servicios.

- Si no lo hace, puede provocar una descarga eléctrica, un incendio, una explosión, problemas con el producto o lesiones.

Retire regularmente todas las sustancias extrañas, como polvo o agua, de los terminales y los puntos de contacto de la alimentación con un paño seco.

- Desenchufe el cable de alimentación y límpielo con un paño seco.
- Si no lo hace puede provocar un incendio o una descarga eléctrica.

Enchufe el cable de alimentación en un tomacorriente de pared en la dirección adecuada de manera que el cable baje hacia el suelo.

- Si enchufa el cable de alimentación en el tomacorriente en la dirección opuesta, los cables eléctricos del interior del cable se pueden dañar y se puede provocar un incendio o una descarga eléctrica.



Este electrodoméstico debe conectarse a tierra correctamente.

La toma de tierra no se ha de conectar a una conducción de gas o de agua ni a la línea telefónica.

- La conexión a tierra inadecuada puede provocar un incendio, una descarga eléctrica, un incendio o problemas con el producto.
- Nunca enchufe el cable de alimentación en un tomacorriente que no esté conectado a tierra correctamente. Asegúrese de que el tomacorriente esté conectado a tierra conforme a los códigos locales y nacionales.



No instale este electrodoméstico cerca de un calefactor o materiales inflamables.

No instale este electrodoméstico en un lugar húmedo, grasiento o cubierto de polvo, ni lo exponga a la luz directa del sol o al agua (gotas de lluvia).

No instale este electrodoméstico en un lugar donde pueda haber fugas de gas.

- Puede provocar un incendio o una descarga eléctrica.

Enchufe el cable de alimentación firmemente en el tomacorriente de pared. No utilice un cable de alimentación dañado ni un tomacorriente que esté flojo.

- Puede provocar un incendio o una descarga eléctrica.

No tire del cable de alimentación ni lo doble excesivamente.

No tuerza ni ate el cable de alimentación.

No cuelgue el cable de alimentación de un objeto metálico, no coloque objetos pesados sobre él, no inserte el cable de alimentación entre objetos ni lo empuje en un espacio detrás del electrodoméstico.

- Puede provocar un incendio o una descarga eléctrica.

No tire del cable de alimentación para desenchufarlo.

- Desenchufe el cable de alimentación sujetándolo por el enchufe.
- Si no lo hace puede provocar un incendio o una descarga eléctrica.



Si el enchufe o el cable de alimentación están dañados, comuníquese con el centro de servicio más cercano.

## CONSERVE ESTAS INSTRUCCIONES

información sobre seguridad \_5

# información sobre seguridad



## PRECAUCIONES PARA LA INSTALACIÓN



Coloque el electrodoméstico de manera tal que se pueda acceder fácilmente al tomacorriente.

- Si no lo hace puede provocar un incendio o una descarga causados por fugas eléctricas.

Instale el electrodoméstico sobre una superficie nivelada que pueda soportar su peso.

- Si no lo hace pueden producirse vibraciones anormales, ruidos o problemas con el producto.



Desenchufe el electrodoméstico si no lo va a utilizar durante un período prolongado o durante una tormenta con aparato eléctrico.

- Si no lo hace puede provocar un incendio o una descarga eléctrica.



## ADVERTENCIAS FUNDAMENTALES PARA EL USO



Si el electrodoméstico se inunda, desconéctelo inmediatamente y llame al centro de servicio más cercano.

Si el electrodoméstico genera ruidos extraños, olores a quemado o humo, desconéctelo inmediatamente y llame al centro de servicio más cercano.

- Si no lo hace puede provocar un incendio o una descarga eléctrica.

En caso de fugas de gas (tales como propano, LP, etc.), ventile el área inmediatamente. No encienda ni apague ningún electrodoméstico ni ninguna luz.

- No utilice un ventilador.
- Una chispa puede provocar un incendio o una explosión.

No lave prendas contaminadas con gasolina, queroseno, benceno, disolventes de pinturas, alcohol u otras sustancias inflamables o explosivas.

- Puede provocar una descarga eléctrica, un incendio o una explosión.

No abra la puerta de la lavadora por la fuerza mientras esté en funcionamiento (lavado a alta temperatura/secado/centrifugado).

- El agua que sale de la lavadora puede causar quemaduras o volver resbaladizo el suelo. Esto puede provocar lesiones personales.
- Abrir la puerta por la fuerza puede dañar el producto o causar lesiones personales.

Asegúrese de quitar el embalaje (goma espuma, poliestireno) del fondo de la lavadora antes de utilizar ésta.

No introduzca las manos bajo la lavadora.

- Se puede causar lesiones personales.

## CONSERVE ESTAS INSTRUCCIONES

-  No toque el enchufe con las manos mojadas.
- Puede causar lesiones personales.

No apague el electrodoméstico desenchufándolo mientras la lavadora está en funcionamiento.

- Si vuelve a enchufar el electrodoméstico en el tomacorriente puede originar una chispa y causar una descarga eléctrica o un incendio.

Mantenga los materiales del embalaje fuera del alcance de los niños, ya que son peligrosos para éstos.

- Si un niño introduce la cabeza en una bolsa, se puede asfixiar.

No permita que los niños o las personas inestables utilicen la lavadora sin supervisión.

- Si lo hace puede provocar una descarga eléctrica, quemaduras o lesiones.

No introduzca la mano ni objetos de metal bajo la lavadora mientras ésta esté en funcionamiento.

- Se puede causar lesiones personales.

- 
-  No trate de reparar, desensamblar ni modificar la lavadora usted mismo.
  - No utilice un fusible (de cobre, cable de acero, etc) que no esté normalizado.
  - Si necesita reparar o volver a instalar el electrodoméstico, comuníquese con el centro de servicio más cercano.
  - Si no lo hace puede provocar una descarga eléctrica, un incendio, problemas con el producto o lesiones.

- 
-  Si alguna sustancia extraña, tal como el agua, se introduce en el electrodoméstico en algún compartimiento distinto del tambor, desenchufe el cable de alimentación y comuníquese con el centro de servicio más cercano.
  - Si no lo hace puede provocar un incendio o una descarga eléctrica.

Si se afloja la manguera de suministro de agua de la llave de agua y se inunda el electrodoméstico, desenchufe el cable de alimentación.

- Si no lo hace puede provocar un incendio o una descarga eléctrica.



## PRECAUCIONES DE USO

-  Si la lavadora está contaminada por sustancias extrañas, tales como detergente, tierra, restos de alimentos, etc., desenchufe el cable de alimentación y limpie la lavadora con un paño suave humedecido.
- Si no lo hace se puede producir decoloración, deformación, daños u óxido.

El cristal frontal se puede romper con un impacto fuerte. Sea cuidadoso cuando utilice la lavadora.

- La rotura del cristal puede causar lesiones.

Ante una falla de suministro de agua o cuando se vuelve a conectar la manguera de suministro, abra lentamente la llave del agua.

Abra lentamente la llave del agua tras un periodo prolongado de falta de uso.

- La presión del aire de la manguera de suministro o de la conducción de agua puede dañar una pieza o provocar fugas de agua.

Si durante el funcionamiento hay una falla en el drenaje, compruebe éste.

- Si se utiliza la lavadora inundada por una falla en el drenaje, se puede provocar una descarga eléctrica o un incendio.

No introduzca las manos bajo la lavadora.

- Se puede causar lesiones personales.

## CONSERVE ESTAS INSTRUCCIONES

información sobre seguridad \_7

# información sobre seguridad

Introduzca completamente la ropa en la lavadora para que no pueda quedar atrapada por la puerta.

- Si la ropa queda atrapada por la puerta, se puede dañar la ropa o la lavadora, o puede haber fugas de agua.

Asegúrese de que la llave del agua esté cerrada cuando la lavadora no se utiliza.

- Asegúrese de que los conectores de la manguera de suministro de agua estén correctamente afirmados.
- Si no lo hace puede provocar daños materiales o lesiones.

Antes de utilizar el producto, abra la llave del agua y compruebe si el conector de la manguera de suministro del agua está firmemente asegurado y que no haya fugas de agua.

- Si los conectores de la manguera de suministro del agua están flojos, puede haber fugas de agua.

No se suba encima del electrodoméstico ni coloque encima de éste objetos (como ropa, velas o cigarrillos encendidos, platos, productos químicos, objetos metálicos, etc.)

- Puede provocar una descarga eléctrica, un incendio, problemas con el producto o lesiones.

No haga funcionar el electrodoméstico con las manos mojadas.

- Puede causar lesiones personales.

No rocíe materiales volátiles, como insecticidas, en la superficie del electrodoméstico.

- Además de ser perjudiciales para las personas, también pueden provocar una descarga eléctrica, un incendio o problemas con el producto.

No coloque objetos que generen campos electromagnéticos cerca de la lavadora.

- Puede causar lesiones por un malfuncionamiento.

No toque el agua que se drena durante el lavado a alta temperatura o durante el ciclo de secado ya que está caliente.

- Puede causar lesiones personales o quemaduras.

No lave, centrifugue ni seque alfombrillas o prendas impermeables \*.

- No lave alfombrillas gruesas y espesas aunque lleven la marca de lavado en la etiqueta. Se pueden causar lesiones o dañar la lavadora, las paredes, el suelo o la ropa debido a vibraciones anormales.

\* Prendas que no debe lavar: Ropa de cama de lana, fundas de lluvia, ropa para pescar, pantalones de esquí, bolsas de dormir, cubiertas de pañales, chándales, cubiertas de bicicletas, motos y automóviles, etc.

No haga funcionar la lavadora sin el cajón del detergente.

- Se puede provocar una descarga eléctrica o lesiones debido a fugas de agua.

No introduzca las manos en el dosificador de detergente después de abrirlo.

- Se puede causar lesiones en la mano si ésta queda atrapada.

## CONSERVE ESTAS INSTRUCCIONES

### 8\_ información sobre seguridad

No introduzca ningún objeto que no sea ropa (por ejemplo, zapatos, restos de comida o animales) en la lavadora.

- Esto puede causar vibraciones anormales que pueden dañar la lavadora y, en el caso de las mascotas, puede provocar lesiones graves, o incluso la muerte.

No presione los botones con objetos afilados, como alfileres, cuchillos, las uñas, etc.

- Puede provocar una descarga eléctrica o lesiones personales.

No lave ropa contaminada por aceites, cremas o lociones que se utilizan normalmente en los establecimientos para el cuidado de la piel o en las clínicas de masajes.

- Se puede deformar la junta de goma y provocar fugas de agua.

No deje objetos de metal (tales como clips, horquillas, etc.) ni lejía en el tambor durante períodos prolongados.

- Se puede oxidar el tambor.
- Si aparece óxido en la superficie del tambor, aplique un agente limpiador neutro sobre la superficie y utilice una esponja para limpiarla. Nunca utilice un cepillo de metal.

No utilice detergentes de limpieza en seco directamente ni lave, enjuague ni centrifugue ropa contaminada por detergentes de limpieza en seco.

- Se puede producir una combustión espontánea o un incendio por el calor de la oxidación del aceite.

No utilice agua caliente de los dispositivos de calentamiento o enfriamiento del agua.

- Podría tener problemas con la lavadora.

No utilice jabón natural para lavado a mano en la lavadora.

- Si se endurece y se acumula en el interior de la lavadora, puede causar problemas en el producto, tales como decoloración, óxido y malos olores.

No lave prendas grandes como ropa de cama dentro de una red.

- De no hacerlo se pueden producir lesiones personales por las vibraciones anormales.
- Coloque los artículos más pequeños, como las medias y la lencería, dentro de una red.

No utilice detergente endurecido.

- Si se acumula en el interior de la lavadora, puede provocar fugas de agua.

No lave alfombras ni felpudos.

- Si lava alfombras o felpudos, se acumulará arena en el interior de la lavadora. Puede provocar errores como la falta de drenaje.



ADVERTENCIA

## INSTRUCCIONES FUNDAMENTALES PARA LA LIMPIEZA



No limpie el electrodoméstico rociando directamente agua dentro de él.

No utilice un agente limpiador muy ácido.

No utilice benceno, disolventes ni alcohol para limpiar el electrodoméstico.

- Puede provocar decoloración, deformación, daños, incendio o descarga eléctrica.

Antes de la limpieza o las tareas de mantenimiento, desenchufe el electrodoméstico del tomacorriente de la pared.

- Si no lo hace puede provocar un incendio o una descarga eléctrica.

## CONSERVE ESTAS INSTRUCCIONES

información sobre seguridad \_9

# contenido

## INSTALACIÓN DE LA LAVADORA

11

- 11 Desembalaje de la lavadora
- 11 Descripción general de la lavadora
- 12 Requisitos básicos acerca de la ubicación
  - 12 Instalación eléctrica
  - 12 Conexión a tierra
  - 12 Agua
  - 13 Drenaje
  - 13 Suelo
  - 13 Consideraciones acerca de la ubicación
  - 13 Instalación del electrodoméstico en un gabinete o en un hueco
  - 14 Dimensiones requeridas de la instalación
- 14 Nota importante para el instalador
- 18 Cómo cargar la lavadora
- 18 Cómo comenzar

## LAVADO DE UNA CARGA DE ROPA

19

- 19 Descripción general del panel de control
  - 21 Seguro para niños [🔒]
  - 22 Señal 🔊
  - 22 Garment+ (Más prendas) 🧥
  - 22 My Cycle (Mi ciclo) 🔄
  - 22 Delay Start (Inicio retardado)
  - 22 Pre Soak (Remojo)
  - 23 AquaJet™ (WA456\*)
  - 23 Eco Plus (WA456\*)
  - 23 Mist Shower
  - 23 Smart Care (WA456\*)
  - 24 Lavado de prendas con el selector de ciclos
- 24 ATC (Control Automático De Temperatura)
- 25 Uso del detergente
- 25 Funciones

## MANTENIMIENTO DE LA LAVADORA

28

- 28 Limpieza del exterior
- 28 Limpieza del interior
- 28 Cómo guardar la lavadora
- 28 Mantenimiento de la cubierta superior y del marco frontal
- 29 Limpieza de los dosificadores
- 30 Pure Cycle™
- 31 Controle estas soluciones si su lavadora...
- 33 Códigos de información

## GUÍA DE SOLUCIÓN DE PROBLEMAS

31

## APÉNDICE

35

- 35 Tabla de indicaciones sobre la tela
- 36 Tabla de ciclos
- 38 Ayuda al medioambiente
- 38 Declaración de conformidad
- 38 Especificaciones

# instalación de la lavadora

## DESEMBALAJE DE LA LAVADORA

Desembale la lavadora e inspecciónela para controlar que no se hayan producido daños durante el transporte. Compruebe que haya recibido todos los elementos que se muestran a continuación. Si la lavadora sufrió daños durante el transporte, o si falta algún elemento, comuníquese con el 1-800-SAMSUNG (1-800-726-7864).

Para evitar lesiones físicas o tirones, use guantes protectores cada vez que levante o transporte la unidad.

**ADVERTENCIA** Los materiales de embalaje pueden ser peligrosos para los niños; mantenga todo el material de embalaje (bolsas de plástico, poliestireno, etc.) fuera del alcance de los niños.

## DESCRIPCIÓN GENERAL DE LA LAVADORA

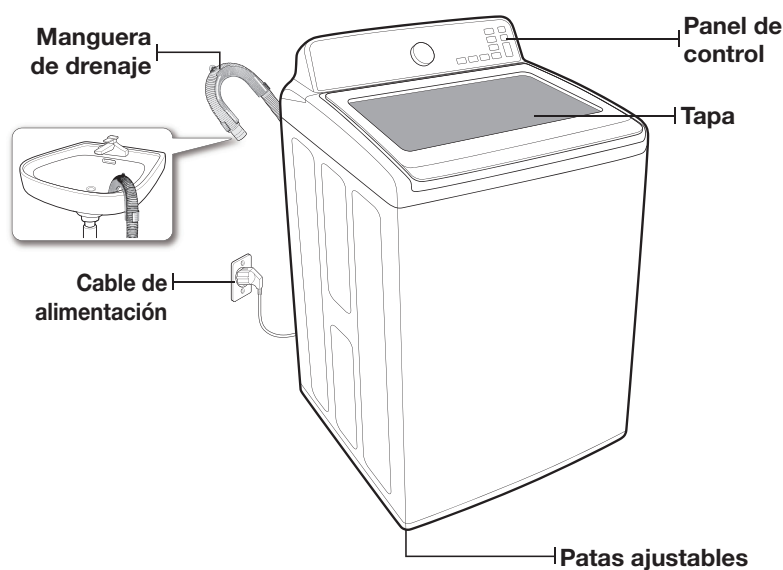

### Partes suministradas



Guía de la manguera



Manual del usuario



Abrazadera plástica de sujeción de la manguera

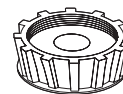

Tapón de la entrada de agua

### Herramientas necesarias



Llave inglesa



Destornillador plano



Nivel

### Piezas no suministradas

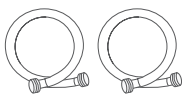

Mangueras de suministro de agua



- Si pierde algún accesorio y desea adquirir uno nuevo, comuníquese con el Centro de Servicio Técnico de Samsung (1-800-SAMSUNG (1-800-726-7864)).
- El diseño de las piezas y accesorios que se muestran aquí puede diferir de los reales. Los diseños están sujetos a cambios sin previo aviso para mejorar el producto.
- No vuelva a utilizar las mangueras viejas. Use solamente mangueras de suministro de agua nuevas cuando instale la lavadora. Las mangueras viejas pueden tener fugas o se pueden reventar provocando inundaciones o daños materiales.
- Verifique las arandelas de goma del interior de cada unión de las mangueras de suministro de agua.

# instalación de la lavadora

## REQUISITOS BÁSICOS ACERCA DE LA UBICACIÓN

### Instalación eléctrica

- Fusible o disyuntor de 120 voltios, 60 Hz, 15 A
- Se recomienda contar con un circuito derivado individual destinado únicamente a la lavadora.
- La lavadora está equipada con un cable de alimentación.



**NUNCA UTILICE UN CABLE PROLONGADOR.**

### Conexión a tierra

#### ES PRECISO QUE ESTE ELECTRODOMÉSTICO ESTÉ CONECTADO A TIERRA.

Este electrodoméstico debe conectarse a tierra. En caso de que el electrodoméstico funcione mal o se descomponga, la conexión a tierra reducirá el riesgo de descarga eléctrica al ofrecer una vía de menos resistencia a la corriente eléctrica.

Este electrodoméstico está equipado con un cable de alimentación que cuenta con un enchufe de tres pines con conexión a tierra para utilizar en un tomacorriente con conexión a tierra.

El enchufe debe conectarse a un tomacorriente adecuado que esté correctamente instalado y conectado a tierra en conformidad con todos los códigos y ordenanzas locales.



La conexión inadecuada del conductor de conexión a tierra del equipo puede aumentar el riesgo de descarga eléctrica. Consulte a un electricista o técnico calificado si le surgen dudas acerca de si la conexión a tierra del electrodoméstico es adecuada. No modifique el enchufe provisto con el electrodoméstico; si no entra en el tomacorriente, solicite a un electricista calificado que instale el tomacorriente adecuado.

### PRECAUCIONES DE SEGURIDAD IMPORTANTES

- Para evitar el riesgo de incendio, descarga eléctrica o lesiones físicas innecesarias, todo el cableado y la conexión a tierra deben realizarse en conformidad con el Código Eléctrico Nacional, ANSI/FNPA, Nro. 70, la revisión más reciente, y los códigos y ordenanzas locales. Es exclusiva responsabilidad del propietario del electrodoméstico proveer los servicios eléctricos adecuados para este electrodoméstico.



**NUNCA CONECTE EL CABLE A TIERRA A LAS TUBERÍAS DE PLÁSTICO, LAS TUBERÍAS DE GAS O LAS CAÑERÍAS DE AGUA CALIENTE.**

### Agua

Para llenar correctamente la lavadora en el tiempo adecuado, se requiere una presión de agua de 20 a 116 psi (de 137 a 800 kPa).

Una presión de agua inferior a 20 psi puede ocasionar fallas en la válvula de agua, impedir que la válvula de agua se cierre completamente o prolongar el tiempo de llenado más allá de lo permitido por los controles de la lavadora y que, como resultado, la lavadora se apague. En los controles, se establece un límite de tiempo para evitar que se inunde la casa si una manguera se afloja.

Las llaves de agua deben estar colocadas dentro de los 4 pies (122 cm) de distancia de la parte posterior de la lavadora para que coincidan con las mangueras de entrada provistas con ella.



Las mangueras de entrada accesorias están disponibles en varias longitudes hasta 10 pies (305 cm.) para llaves que se encuentren alejadas de la parte posterior de la lavadora.

Para evitar la posibilidad de que se produzcan daños a causa del agua:

- Las llaves de agua deben ser de fácil acceso.
- Cierre las llaves cuando no use la lavadora.
- Verifique periódicamente que no haya pérdidas de agua que provengan de los accesorios de la manguera de entrada de agua.



**CONTROLE QUE TODAS LAS CONEXIONES DE LA VÁLVULA Y DE LA LLAVE DE AGUA NO PRESENTEN PÉRDIDAS.**

## Drenaje

La altura recomendada de la toma de agua es de 39 pulg. (99 cm). La manguera de drenaje debe colocarse a través del gancho para dicha manguera y dirigirse hacia la toma de agua. La toma de agua debe tener la suficiente longitud como para aceptar el diámetro exterior de la manguera de drenaje. La manguera de drenaje viene conectada a la lavadora de fábrica.

## Suelo

Para un mejor desempeño, debe instalar la lavadora sobre un piso de construcción sólida. Posiblemente los pisos de madera necesiten reforzarse para minimizar la vibración y/o los desequilibrios de la carga. Las superficies alfombradas o con revestimiento sintético son factores que contribuyen a la vibración y pueden provocar que la lavadora se mueva levemente durante el ciclo de centrifugado.

Nunca instale la lavadora sobre una plataforma o sobre una estructura con soportes poco resistentes.

## Consideraciones acerca de la ubicación

No instale la lavadora en áreas donde el agua se congele, dado que la lavadora siempre retendrá algo de agua en el área de la válvula de agua, la bomba y la manguera. El agua congelada puede dañar las correas, la bomba, las mangueras y otros componentes.

## Instalación del electrodoméstico en un gabinete o en un hueco

### DEJE UN ESPACIO LIBRE MÍNIMO CUANDO INSTALE EL ELECTRODOMÉSTICO EN UN GABINETE O EN UN HUECO:

Laterales: 1 pulg. / 25 mm

Frente del gabinete: 2 pulg. / 51 mm

Parte posterior: 6 pulg. (152 mm)

Parte superior: 21 pulg. (533 mm)

Espacio entre la válvula del agua y la pared

- Caso 1. Ensamble de la manguera de suministro después de la instalación: Más de 3,9 pulgadas (10 cm).

- Caso 2. Ensamble de la manguera de suministro antes de la instalación: Más de 2,8 pulgadas (7 cm).

Si la lavadora y la secadora se instalan una junto a la otra, el frente del gabinete debe contar por lo menos con una abertura de aire sin obstrucciones de 72 pulg<sup>2</sup> (465 cm<sup>2</sup>). La lavadora sola no requiere una abertura de aire específica.

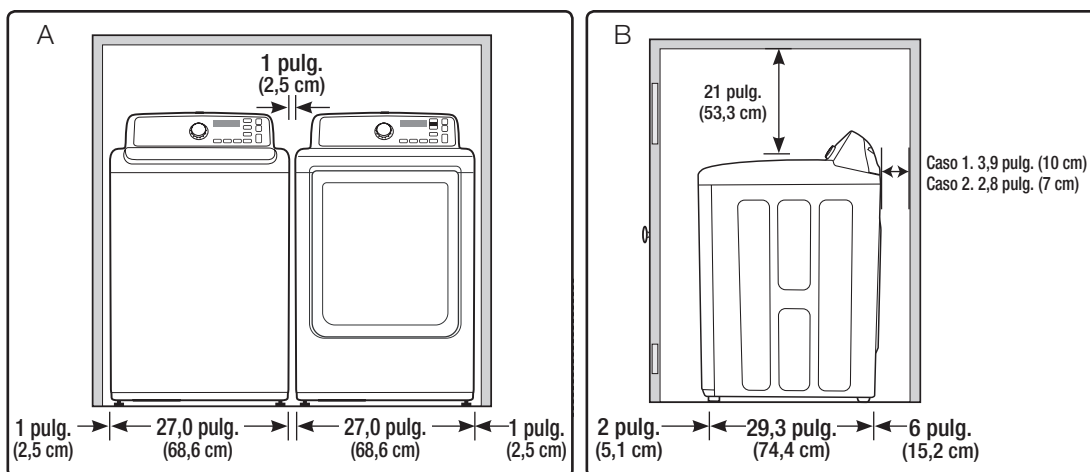

A. Área empotrada

B. Vista lateral - gabinete o área empotrada

# instalación de la lavadora

## Dimensiones requeridas de la instalación

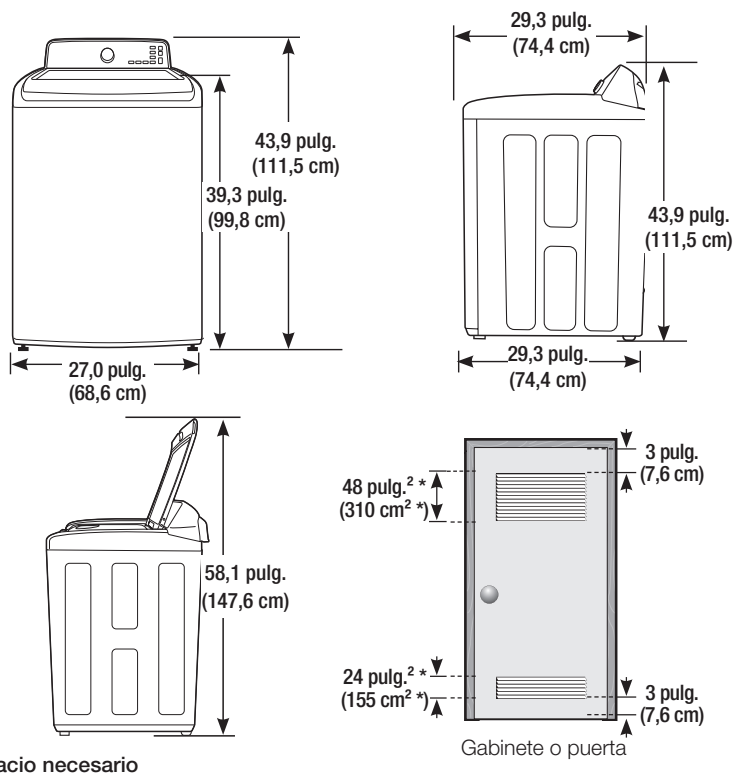

## NOTA IMPORTANTE PARA EL INSTALADOR

Lea las siguientes instrucciones con detenimiento antes de instalar la lavadora.

Estas instrucciones se deben conservar para consultas futuras.

Le recomendamos que contrate a un profesional para que instale esta lavadora.

### Cuadro de flujo de instalación

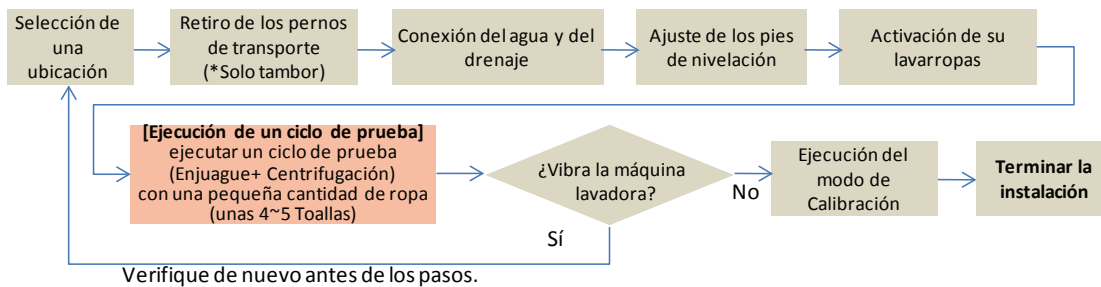

### PASO 1 Seleccionar una ubicación



Antes de instalar la lavadora, asegúrese de que la ubicación:

- Tenga una superficie resistente y nivelada sin alfombras ni revestimientos para pisos que puedan obstruir los orificios de ventilación.
- Esté alejada de la luz solar directa.
- Tenga una ventilación adecuada.
- No se encuentre expuesta a temperaturas de congelación (por debajo de 32 °F o 0 °C).
- Esté alejada de las fuentes de calor, tales como el aceite o el gas.
- Tenga suficiente espacio como para que la lavadora no quede apoyada sobre su cable de alimentación.

## PASO 2

### Conexión del suministro de agua y el drenaje

#### Conexión de la manguera de suministro de agua

 **PRECAUCIÓN** La manguera de suministro de agua es opcional. Antes de instalar la manguera de suministro de agua, verifique si hay burletes de goma dentro de los accesorios en ambos extremos de la nueva manguera de suministro de agua. De lo contrario, si instala la manguera de suministro de agua sin los burletes de goma se pueden producir fugas de agua.

 **PRECAUCIÓN** Cuando instale inicialmente la lavadora, asegúrese de utilizar una manguera nueva. De no hacerlo se pueden producir fugas de agua o una inundación que pueden causar daños materiales.

 **PRECAUCIÓN** No conecte varias mangueras de suministro de agua. Se podrían producir fugas de agua que podrían originar una descarga eléctrica. Si la manguera resulta demasiado corta, sustituya la manguera por otra más larga de alta presión.

1. Conecte los extremos de las mangueras de suministro de agua a las llaves de agua 'CALIENTE' y 'FRÍA'.
2. Apriete el accesorio a mano hasta que quede ceñido y, a continuación, dé dos tercios de giro con una llave inglesa.

 **PRECAUCIÓN** No apriete el accesorio excesivamente ni aplique una cinta ni un aislante a la llave o a la entrada del suministro de agua. Podría dañar el accesorio.

 Una vez que haya conectado la manguera de suministro de agua a la llave, asegúrese de que esté conectada correctamente traccionando la manguera hacia abajo.

3. Prepare un cubo para el agua que se puede verter al abrir las llaves conectadas a las mangueras de suministro de agua para retirar cualquier sustancia extraña que pudiera haber en ellas.

4. Conecte los extremos de la manguera de suministro de agua a las conexiones de entrada de agua de la parte posterior de la lavadora.

 **PRECAUCIÓN** La manguera de suministro de agua conectada a la llave del agua CALIENTE se debe conectar a la entrada del agua CALIENTE y la conectada a la llave del agua FRÍA se debe conectar a la entrada del agua FRÍA.

5. Apriete el accesorio a mano hasta que quede ceñido y, a continuación, dé dos tercios de giro con una llave inglesa.

 Para asegurar el correcto uso del agua, conecte ambas llaves de agua CALIENTE y FRÍA. Si alguna de ellas o ambas están desconectadas, aparecerá el error "nF" (no hay carga).

 Si no desea usar la manguera de suministro de agua CALIENTE, inserte el tapón de la entrada de agua en el orificio de la entrada del suministro de agua CALIENTE. En este caso, debe seleccionar la opción Tap Cold (Agua fría de la llave) para la temperatura del agua. Si selecciona la opción Tap Cold (Agua fría de la llave), todas las lámparas de las opciones de la temperatura de agua se apagan.

 **PRECAUCIÓN** Verifique que la manguera de suministro de agua no esté enroscada ni doblada. Si la manguera está enroscada o doblada, hay riesgo de una pérdida de agua que podría provocar una descarga eléctrica.

6. Abra el suministro de agua CALIENTE y FRÍA y verifique que no hay fugas en las conexiones de entrada de agua ni en las llaves.

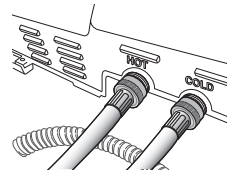
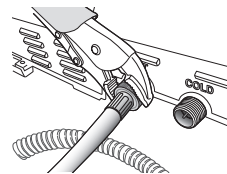
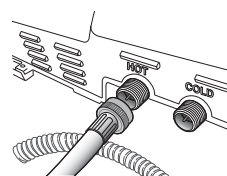
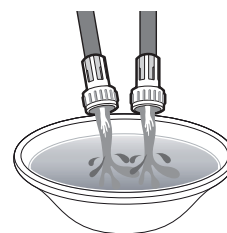
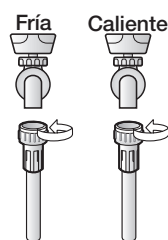
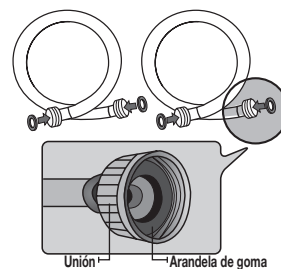

# instalación de la lavadora

## Conexión de la manguera de drenaje





El extremo de la manguera de desagüe puede colocarse de tres formas:

### Sobre el borde de un lavamanos

Fije la guía a la pared con un gancho o bien a la llave con una cuerda para impedir que la manguera de desagüe se mueva.

### En una toma de agua o una tina

No debe ser inferior a 39 pulg. (99 cm) ni superior a 96 pulg. (245 cm).

-  Asegúrese de que la conexión entre la manguera de drenaje y la toma de agua sea hermética.
-  Conecte la guía de la manguera a unas 4 pulg. (10 cm) de la salida de la manguera de desagüe. Si la manguera de drenaje queda a más de 4 pulg. (10 cm) de la salida de la manguera de desagüe, los hongos o microorganismos podrían extenderse hacia el interior de la lavadora.
-  La manguera de desagüe se puede instalar hasta una altura máxima de 96 pulg. (245cm). Pero la capacidad de drenaje se puede reducir a esa altura. Esto causará que la lavadora adquiera olores a causa del agua retenida en el sistema de drenaje.
-  Si la manguera de drenaje está instalada por debajo de 39 pulg. (99cm), el agua puede salir durante el ciclo de trabajo a causa del fenómeno del sifón y causa que la lavadora tenga el error "nF".

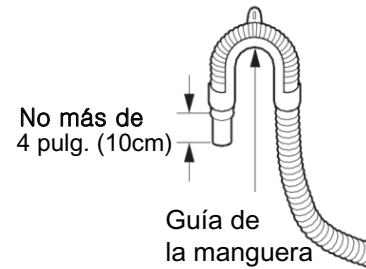
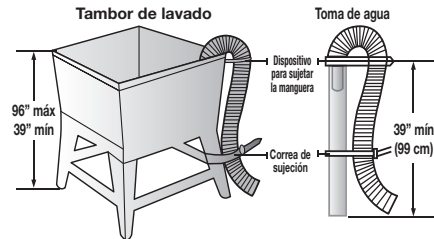
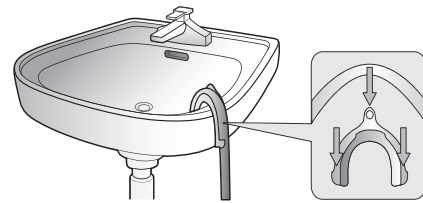



## PASO 3

### Nivelado de la lavadora

Vea si la lavadora está nivelada verificando la posición del tambor.

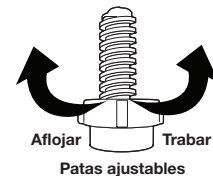
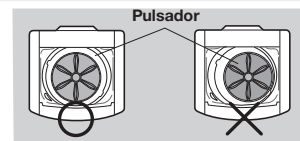
1. Deslice la lavadora hasta dejarla en su lugar.
2. Abra la tapa de la lavadora y vierta agua en el tambor hasta justo por debajo del nivel del pulsador.



3. Si la lavadora está nivelada, el pulsador se situará en el centro del agua, como se muestra en la imagen. En caso contrario, nivele la lavadora girando arriba y abajo la pata niveladora frontal cuanto sea necesario.
  -  Gire la pata niveladora frontal hacia la derecha para subir la lavadora y hacia la izquierda para bajarla.

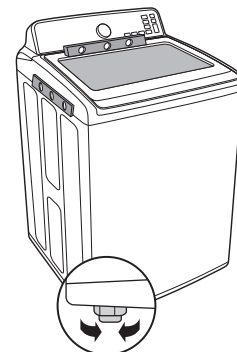

**PASO 4****Encendido de la lavadora**

Enchufe el cable de alimentación a un tomacorriente aprobado de tres pines, 120 voltios, 60 Hz y con conexión a tierra, protegido por un fusible o un disyuntor de 15 A.

La lavadora está conectada a tierra a través del tercer pin del cable de alimentación cuando se lo enchufa a un tomacorriente de tres pines con conexión a tierra.

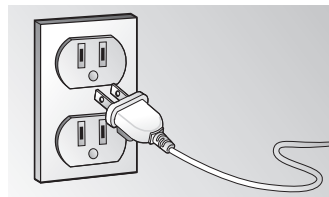
**Prueba de funcionamiento**

Verifique que la instalación de la lavadora es correcta al ejecutar el ciclo **Enjuague+Centrifugado** después de finalizar la instalación.

**PASO 5****Ejecución de un ciclo de prueba**

Ejecute el ciclo de prueba como se explica a continuación para verificar si la lavadora está correctamente instalada.

1. Coloque la ropa (6 libras) en el tambor.
2. Presione el botón **Power (Encendido)** para poner en funcionamiento la lavadora.
3. Seleccione el ciclo Rinse+Spin (Enjuague+Centrifugado) por medio del **Selector de ciclos**.
4. Pulse el botón **Start/Pause (Inicio/Pausa)** para iniciar el ciclo de prueba.
5. Verifique si la lavadora no se balancea ni vibra en exceso al entrar el agua y que drene bien durante el ciclo de centrifugado.

 Si hay algún mal funcionamiento, como pérdidas de agua durante el suministro o el drenaje del agua, verifique las conexiones de agua; consulte la sección "Conexión del suministro de agua y el drenaje" en la página 15~16.

 Si la lavadora se balancea y vibra de manera excesiva, nivélela nuevamente; consulte la sección "Nivelado de la lavadora" en la página 16.

**PASO 6****Modo de calibración**

Su lavadora Samsung detecta automáticamente el peso de la ropa.

Para una detección más precisa del peso, realice el Modo de calibración después de la instalación.

Para ejecutar el Modo de calibración, siga estos pasos:

1. Retire la ropa o cualquier otro contenido.
2. Presione simultáneamente los botones **Delay Start (Inicio retardado)** y **Eco Plus (Eco Plus)** (WA456\*) / **Pre Soak (Remojo)** (WA422\*/WA400\*) y presione el botón **Power (Encendido)**. La lavadora se enciende.
3. Presione el botón **Start/Pause (Inicio/Pausa)** para activar el "Modo de calibración".
4. El pulsador gira hacia la derecha y hacia la izquierda durante un 1 minuto aproximadamente.
5. Una vez finalizado el "Modo de calibración", en la pantalla se muestra "End" (Fin) (WA456\*) / "En" (Fin) (WA422\*, WA400\*) y la lavadora se apaga automáticamente. La lavadora está preparada para ser utilizada.

# instalación de la lavadora



**ADVERTENCIA:** Para reducir el riesgo de incendio, descargas eléctricas o lesiones físicas cuando usa este electrodoméstico, siga las instrucciones de seguridad básicas que figuran a continuación:

## CÓMO CARGAR LA LAVADORA

- Rellenar el tubo de ropas secas y no dobladas uniformemente para mejorar la eficiencia del lavado y evitar un desgaste excesivo, o el arruguen de la carga.
  - Para conseguir un mejor rendimiento, asegúrese de que la ropa esté distribuida en forma pareja.

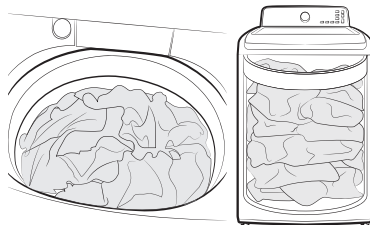

- Lave prendas delicadas, tales como los brassieres, los calcetines y demás lencería, en el ciclo Delicates/Hand Wash (Prendas delicadas/Lavado a mano) con prendas livianas similares.
- Cuando lave artículos voluminosos o algunos artículos más pequeños que no carguen el tambor completamente, por ejemplo un tapete, una almohada, muñecos de peluche, o uno o dos suéteres, agregue algunas toallas para que el centrifugado resulte más eficaz.
- No cargue prendas voluminosas excepto en el ciclo Bedding (Ropa de cama).
- ☑ Durante el ciclo de centrifugado, la lavadora puede agregar agua adicional para redistribuir las prendas y corregir el desequilibrio dentro del tambor.
- Cuando lave ropa muy sucia, no sobrecargue la lavadora para garantizar un lavado de óptima calidad.
- Para agregar una prenda que se había olvidado:
  1. Presione el botón **Start/Pause (Inicio/Pausa)** para detener el lavado.
  2. Espere a que la puerta se destrabe automáticamente y ábrala.
  3. Agregue la prenda, cierre la puerta y luego presione el botón **Start/Pause (Inicio/Pausa)**. El ciclo se reanudará.

## CÓMO COMENZAR

1. Cargue la lavadora.
2. Agregue sólo detergente líquido (o en polvo) y aditivos al dosificador (consulte las páginas 25~27).
3. Seleccione el ciclo apropiado y las opciones para la carga (consulte las páginas 19~24).
4. Cierre la tapa.
5. Presione el botón **Start/Pause (Inicio/Pausa)**.
6. Se iluminará la luz del indicador Wash (lavado).
7. El tiempo del ciclo calculado aparecerá en la pantalla.  
Es posible que el tiempo fluctúe para indicar mejor el tiempo restante en el ciclo.
- ☑ El tiempo real requerido para un ciclo puede diferir del estimado en la pantalla dependiendo de la presión y la temperatura del agua, el detergente y la ropa.
8. Antes de que la lavadora comience a llenarse, se escuchará una serie de sonidos semejantes a un "clic" para controlar la traba de la puerta y que se efectúe un drenaje rápido.
  - ☑ Cuando haya finalizado el ciclo, la luz de la Traba de la puerta se apagará y la palabra "End" (Fin) (WA456\*) / "En" (Fin) (WA422\*, WA400\*) aparecerá en la pantalla.
    - Si presiona el botón **Power (Encendido)**, se cancelará el ciclo y la lavadora se detendrá.
    - Las luces del indicador Wash (Lavado), Rinse (Enjuague) y Spin (Centrifugado) se iluminarán durante dichas fases del ciclo.

# lavado de una carga de ropa

## DESCRIPCIÓN GENERAL DEL PANEL DE CONTROL

### WA456\*

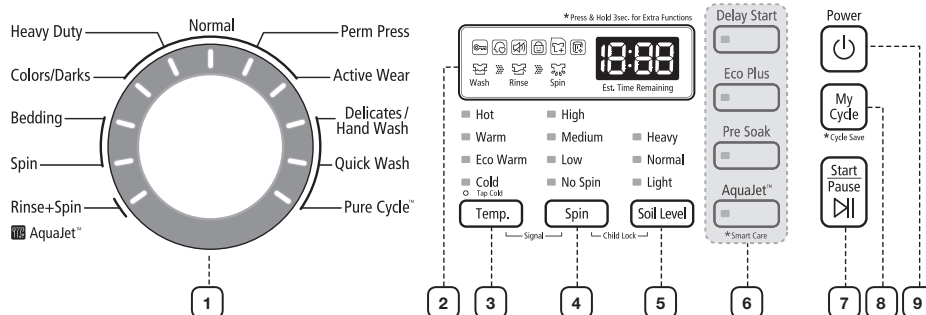

### WA422\*/WA400\*

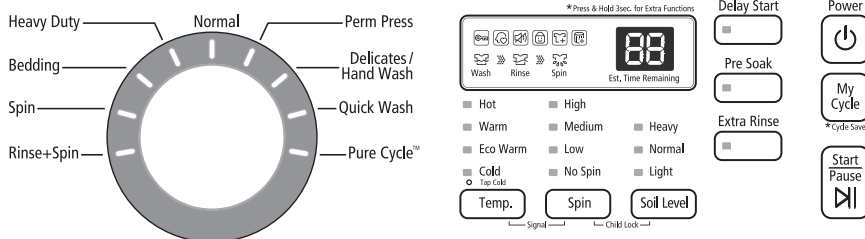

03 lavado de una carga de ropa

### 1 Selector de ciclos

Seleccione el ciclo apropiado para el tipo de carga.

El ciclo seleccionado determina el patrón de lavado y la velocidad de centrifugado del ciclo.

 Para minimizar la formación de arrugas de la ropa, seleccione el ciclo Perm Press (Planchado permanente).

**Normal (Normal):** Para la mayor parte de telas, incluido algodón, lino y prendas moderadamente sucias.

**Heavy Duty (Potencia extra):** Para telas resistentes que no destiñen y prendas muy sucias.

**Colors/Darks (Ropa de color/oscura) (WA456\*):** Para prendas informales de colores vivos u oscuros.

**Bedding (Ropa de Cama):** para prendas voluminosas, como frazadas y sábanas. Cuando lave edredones, utilice detergente líquido.

**Spin (Centrifugado):** Desagua y centrifuga a alta velocidad.

**Rinse + Spin (Enjuague + Centrifugado):** Úselo para cargas que necesitan únicamente enjuague o para agregar a la carga suavizante de telas que se añade durante el enjuague.

**Perm Press (Plancha permanente):** Para telas sintéticas que no necesitan planchado y prendas ligeramente a moderadamente sucias.

**Active Wear (Ropa deportiva) (WA456\*):** Use este ciclo para lavar ropa deportiva, tal como buzos deportivos, pantalones deportivos, camisetas u otras prendas de entrenamiento. Este ciclo proporciona la eliminación de suciedad efectiva al realizar el lavado con suavidad para prendas que requieren un cuidado especial.

**Delicates/Hand Wash (Ropa delicada/Lavado a mano):** Para telas finas, sujetadores, lencería, prendas de seda y otras telas que deben ser lavadas a mano únicamente. Para obtener mejores resultados, use detergente líquido.

**Quick Wash (Lavado rápido):** Para prendas ligeramente sucias que se necesitan con urgencia.

**Pure Cycle™:** Úselo para limpiar suciedad y bacterias del tambor. Se recomienda el uso regular (después de 20 lavados). No es necesario detergente ni lejía (consulte la página 30).

# lavado de una carga de ropa

<p><b>2</b> <b>Pantalla</b></p>	<p>Ofrece instrucciones y diagnósticos y lo mantiene informado sobre el estado del ciclo y el tiempo restante.</p>
<p><b>3</b> <b>Botón de selección Temperatura</b></p>	<p>Presione este botón repetidamente para rotar entre las distintas opciones disponibles de temperatura del agua.</p> <p><b>Hot (Caliente):</b> Ropa blanca y prendas muy sucias que no destiñen.</p> <p><b>Warm (Tibia):</b> Prendas que no destiñen.</p> <p><b>Eco Warm (Lavado ecológico cálido):</b> Prendas moderadamente sucias, que no destiñen; la mayoría de las prendas sin arrugas.</p> <p><b>Cold (Fría):</b> Prendas de colores vivos, ligeramente sucias.</p> <p><b>Tap Cold (Agua fría de la llave):</b> Agua fría sin agregar agua cálida.          * Si selecciona la opción Tap Cold (Agua fría de la llave), todas las lámparas de las opciones de la temperatura de agua se apagan.</p>
<p><b>4</b> <b>Botón de selección Centrifugado</b></p>	<p>Presione este botón repetidamente para rotar entre las distintas opciones de velocidad de centrifugado.</p> <p><b>High (Alto):</b> Use para la ropa interior, las camisetas, los jeans y los algodones resistentes.</p> <p><b>Medium (Mediano):</b> Use para los jeans, las prendas sin arrugas o que no necesitan planchado y las telas sintéticas.</p> <p><b>Low (Bajo):</b> Use para prendas delicadas que necesitan centrifugado a velocidad lenta.</p> <p><b>No Spin (Sin centrifugado):</b> Drena la lavadora sin centrifugar. Use para prendas extremadamente delicadas que no puedan tolerar el centrifugado.</p>
<p><b>5</b> <b>Botón de selección Nivel suciedad</b></p>	<p>Presione el botón para seleccionar el nivel de suciedad y el tiempo de lavado.</p> <p><b>Heavy (Muy sucia):</b> Para prendas muy sucias.</p> <p><b>Normal (Normal):</b> Para prendas moderadamente sucias. Esta opción es la mejor para la mayoría de las cargas.</p> <p><b>Light (Ligeramente sucia):</b> Para prendas ligeramente sucias.</p>
<p><b>6</b> <b>Opción de selección de ciclo</b></p>	<p>Presione estos botones para seleccionar diferentes opciones del ciclo.</p> <p><b>Delay Start (Inicio retardado):</b> Retarde el inicio de cualquier ciclo hasta por 19 horas en incrementos de a una hora. La hora en pantalla indica el tiempo en el cual comenzará el lavado.</p> <p><b>Eco Plus (WA456*):</b> Para mejorar el ahorro de energía en sus ciclos de lavado. (Menos consumo de agua caliente)</p> <p><b>Pre Soak (Remojo):</b> Eliminar completamente las manchas especificando un tiempo adicional.</p> <p><b>AquaJet™ (WA456*):</b> Mejora el rendimiento del lavado y el enjuagado usando chorros de agua.</p> <p><b>Smart Care (Cuidado inteligente) (WA456*):</b> Utilice esta función para verificar el funcionamiento de la lavadora mediante su teléfono inteligente cuando observa algún problema con la lavadora. Esta función se configura si mantiene presionada la tecla AquaJet™ durante 3 segundos cuando se produce un error o si no presiona ningún botón cuando la alimentación está encendida.</p> <p><b>Extra Rinse (Enjuague extra) (WA422*/WA400*):</b> Agregue un enjuague adicional al final del ciclo para remover los aditivos y perfumes del lavado con mayor eficacia.</p>
<p><b>7</b> <b>Botón de selección Inicio/ Pausa</b></p>	<p>Presiónelo para detener y reiniciar los ciclos.</p>
<p><b>8</b> <b>Botón Mi ciclo</b></p>	<p>Mantenga presionado durante 3 segundos para guardar. Cree o utilice un ciclo que haya creado personalizando la temperatura, centrifugado, nivel de suciedad, opciones, etc.</p>
<p><b>9</b> <b>Botón Encendido</b></p>	<p>Presiónelo una vez para encender la lavadora. Vuelva a presionarlo para apagar la lavadora. Si la lavadora permanece encendida durante más de 10 minutos sin que se toque ninguno de los botones, se apagará automáticamente.</p>

## Seguro para niños [🔒]

La función Seguro para niños evita que los niños jueguen con la lavadora.

### Activación de la función Seguro para niños

Mantenga presionados simultáneamente los botones **Spin (Centrifugado)** y **Soil Level (Nivel suciedad)** durante aproximadamente 3 segundos.

- Cuando se activa la función Seguro para niños, parpadea la lámpara "Seguro para niños [🔒]".

### Uso de la función Seguro para niños

Si se abre la tapa cuando la función Child Lock (Seguro para niños) está activada, se muestra "ds" y suena una alarma.

- Si el nivel del agua del tambor es superior al nivel del agua de seguridad, "ds" se muestra en la pantalla LED y la lavadora inicia automáticamente el drenaje del agua luego de 30 segundos.
- Si el nivel del agua del tambor es superior al nivel del agua de seguridad y se activó la función Child Lock (Seguro para niños) mientras la puerta está abierta, "CL" se muestra en la pantalla LED aunque la lavadora esté apagada y se inicia automáticamente el drenaje del agua.
- Incluso con la lavadora apagada, si se abre la tapa mientras el nivel del agua del tambor está por encima del nivel establecido, "CL" se muestra en la pantalla LED sin que suene una alarma y la lavadora inicia el drenaje del agua. Cuando finaliza la operación de drenaje, automáticamente la lavadora se apaga nuevamente.
- Ha activado la función de bloqueo para niños mientras la máquina lavadora está funcionando, el botón de Inicio/Pausa no funcionará.
- Tras el drenaje obligatorio, el código "CL" parpadea a intervalos de 1 segundo y el producto entra en el modo "CL". (Cuando el producto está en el modo "CL" sólo funciona el botón de encendido.)
- Para cancelar el modo "CL", se debe apagar y encender la alimentación.
- Para cancelar el modo "ds", desactive la función Seguro para niños. Para desactivar la función Child Lock (Seguro para niños), mantenga presionados simultáneamente los botones Spin (Centrifugado) y Soil Level (Nivel suciedad) durante 3 segundos como mínimo.

### **Agregado de ropa con la función Child Lock (Seguro para niños) activada**

- Para agregar ropa desactive la función Seguro para niños. Para desactivar la función Child Lock (Seguro para niños), mantenga presionados simultáneamente los botones Spin (Centrifugado) y Soil Level (Nivel suciedad) durante 3 segundos como mínimo. Consulte "Opción de pausa" en la página 24 para obtener más detalles.

### Desactivación de la función Seguro para niños

Mantenga presionados simultáneamente los botones **Spin (Centrifugado)** y **Soil Level (Nivel suciedad)** durante aproximadamente 3 segundos.

- Si se desactiva la función Seguro para niños, la lámpara de "Seguro para niños [🔒]" se apaga.
- La función Seguro para niños impide que los niños o las personas discapacitadas pongan en funcionamiento la lavadora accidentalmente y se lesionen.



- Si un niño entra a la lavadora, puede quedar atrapado y asfixiarse.



- Una vez activada la función Seguro para niños, ésta continúa funcionando aunque la lavadora esté apagada.
- Abrir la puerta por la fuerza puede dañar el producto o causar lesiones personales.



- Para agregar ropa cuando la función Seguro para niños está activada, debe desactivar la primero.

# lavado de una carga de ropa

## Señal

Cuando el ciclo finaliza, se oye una señal sonora.

Si mantiene presionados los botones **Temp. (Temperatura)** y **Spin (Centrifugado)** simultáneamente durante 3 segundos o más, la señal sonora sonará en forma intermitente.

## Garment+ (Más prendas)

Puede retirar o agregar prendas para lavar incluso una vez que haya comenzado el lavado, siempre y cuando esté encendida la luz de "**Garment+**" (**Más prendas**). Presione el botón **Start/Pause (Inicio/Pausa)** para destrabar la puerta. Si abre la puerta y desea continuar el ciclo de lavado, cierre la puerta y presione el botón **Start/Pause (Inicio/Pausa)**.



Si activó la función Child Lock (Seguro para niños), debe desactivarla primero. Consulte la página 21.

## My Cycle (Mi ciclo)

Le permite guardar un ciclo de lavado personalizado (temperatura, centrifugado, nivel de suciedad, etc.) para recuperarlo y utilizarlo con la practicidad de presionar un solo botón.

Para guardar un ciclo y las opciones seleccionadas como My Cycle (Mi ciclo), siga estos pasos:

1. Presione el botón **Power (Encendido)**.
2. Seleccione un ciclo utilizando el **Selector de ciclos**.
3. Después de seleccionar el ciclo, elija una opción.



Consulte la "Tabla de ciclos" de las páginas 36~37 para conocer las configuraciones de las opciones disponibles para cada ciclo.

4. Puede guardar las opciones y el ciclo seleccionados manteniendo presionado el botón **My Cycle (Mi Ciclo)** durante más de 3 segundos en el modo My Cycle (Mi Ciclo). El ciclo y las opciones que seleccione aparecerán la próxima vez que elija la función Mi ciclo.
5. Pulse el botón **My Cycle (Mi Ciclo)** para cargar y utilizar las opciones guardadas del programa My Cycle (Mi Ciclo). La luz del programa My Cycle (Mi Ciclo) indicará la activación. Además, el curso elegido y luces de opción parpadearán.



Puede modificar las configuraciones de Mi Ciclo repitiendo el proceso anterior.

La próxima vez que seleccione la función Mi Ciclo aparecerá la última configuración utilizada.



Si presiona el botón Mi Ciclo y lo suelta dentro de 3 segundos, las opciones y el programa guardados anteriormente aparecerán. Si mantiene presionado el botón Mi Ciclo durante 3 segundos o más, las opciones y el programa configurados actualmente se guardarán y el LED parpadeará durante 3 segundos.

## Delay Start (Inicio retardado)

Puede hacer que la lavadora inicie automáticamente el lavado en otro momento, eligiendo un tiempo de retardo máximo. La hora en pantalla indica cuando comenzará el lavado.

1. Establezca su programa de lavado.
2. Presione repetidamente el botón **Delay Start (Inicio Retardado)** hasta establecer el tiempo de retardo.
3. Presione el botón **Start/Pause (Inicio/Pausa)**. El indicador de "Delay Start (Inicio Retardado)" se encenderá y el reloj comenzará la cuenta regresiva hasta llegar al momento establecido.
4. Para cancelar la función Delay Start (Inicio Retardado), presione el botón **Power (Encendido)** y luego encienda la lavadora nuevamente.

## Pre Soak (Remojo)

Utilice esta función cuando la ropa esté muy sucia o manchada. Esta función mejora el rendimiento del lavado ya que añade un ciclo de Pre Soak (Remojo).

- Si se selecciona esta función, el tiempo total del ciclo se incrementa en 15 minutos.
- Si se inicia el ciclo Pre Soak (Remojo), la lavadora repite un ciclo de lavado luego de suministrar agua y ejecuta un ciclo de remojo de 5 minutos.
- Luego de completarse el ciclo Pre Soak (Remojo), el ciclo de lavado establecido se inicia sin drenar el agua.

## AquaJet™ (WA456\*)

Luego de suministrar el agua, la rotación del tambor crea una cascada de agua que disuelve el detergente completamente. Así el detergente penetra en la ropa de una manera más uniforme y eficaz y elimina mejor las manchas incluso en cargas grandes. Durante el ciclo de enjuague, la cascada de agua atraviesa las telas y remueve los restos de detergente completamente.

Programas	Función AquaJet™
Normal (Normal), Heavy Duty (Super Pesado), Perm Press (Plancha permanente), Colors/Darks (Ropa de color/oscura), Active Wear (Ropa deportiva), Rinse + Spin (Enjuagar + Centrifugar)	Disponible
Bedding, (Ropa de cama), Delicates/Hand Wash (Ropa delicada/Lavado a mano), Spin (Centrifugado), Quick Wash (Lavado rápido), Pure Cycle™	No disponible

## Eco Plus (WA456\*)

Esta función usa una temperatura algo inferior a la del ciclo de lavado normal y alarga ligeramente el tiempo de lavado. Gracias a que prolonga ligeramente el tiempo de lavado, es posible mantener el mismo nivel de rendimiento de lavado con agua fría. Esta función reduce el consumo de energía y mantiene la calidad del lavado.

## Mist Shower

Mist Shower rocía agua desde una boquilla independiente del sistema de suministro de agua principal.

Así remoja las prendas con agua desde el principio del ciclo de lavado y asegura un lavado efectivo incluso con poca cantidad de agua.

(La función Mist Shower (Lluvia de vapor) es posible que no funcione si hay demasiadas prendas.)

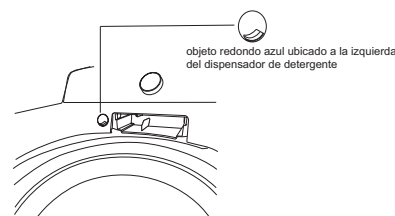

## Smart Care (WA456\*)

Esta función permite comprobar el estado de la lavadora con un teléfono inteligente.

1. Para habilitar la función Smart Care, mantenga presionado el botón AquaJet™ durante 3 segundos después del encendido o cuando se produce un error.
  - El historial de los códigos de error se borra luego de usar la función.
2. Si la función Smart Care está activada, se enciende el indicador de Smart Care en la pantalla.
3. Ejecute la aplicación Smart Care en su teléfono inteligente.
  - La función Smart Care está optimizada con Galaxy S, Galaxy S2, iPhone 4 e iPhone 4S.
4. Enfoque la cámara del teléfono inteligente al panel de la pantalla de la lavadora.
5. Si enfoca la cámara del teléfono inteligente al panel de la pantalla de la lavadora, el panel y el mensaje de error se reconocen automáticamente y el tipo de error y la solución se muestran en el teléfono inteligente.
6. Si el teléfono inteligente no reconoce el código de error más de dos veces, ingrese en forma manual el código de error indicado en el panel de la pantalla de la lavadora en la aplicación Smart Care.



Descarga de la aplicación Smart Care

- Descargue la Samsung Laundry App en su teléfono celular desde Android Market o Apple App store. (Buscar palabra: Lavadora/secadora inteligente Samsung)



Precauciones de uso de Smart Care

- Si la luz de un fluorescente o una lámpara se refleja en el panel de la pantalla de la lavadora, es posible que el teléfono inteligente no reconozca fácilmente el panel o el mensaje de error.
- Si sostiene el teléfono inteligente en un ángulo demasiado abierto respecto al frontal del panel de la pantalla, es posible que no se reconozca el código de error. Para obtener los mejores resultados, sostenga el teléfono inteligente en una posición paralela o casi paralela respecto al frontal del panel.

lavado de una carga de ropa \_23

# lavado de una carga de ropa

## Lavado de prendas con el selector de ciclos

Su nueva lavadora facilita el lavado de las prendas gracias al sistema de control automático "Fuzzy Control" de Samsung. Cuando seleccione un programa de lavado, la lavadora elegirá la temperatura correcta, el tiempo de lavado y la velocidad de lavado.

1. Presione el botón **Power (Encendido)**.
2. Abra la tapa.
3. Coloque las prendas una a una bien extendidas en el tambor, sin llenarlo demasiado.
4. Agregue el detergente líquido (o en polvo), el suavizante y el blanqueador (si es necesario) en el compartimiento adecuado. Consulte las páginas 25~27.
5. Cierre la tapa.
6. Utilice el selector de ciclos para seleccionar el ciclo adecuado para cada tipo de material: Normal (Normal), Heavy Duty (Súper Pesado), Colors/Darks (Ropa de color/oscura) (WA456\*), Bedding (Ropa de cama), Spin (Centrifugado), Rinse + Spin (Enjuagar + Centrifugar), Perm Press (Plancha permanente), Active Wear (Ropa deportiva) (WA456\*), Delicates/Hand Wash (Ropa delicada/Lavado a mano), Quick Wash (Lavado rápido), Pure Cycle™. Se encenderán los indicadores correspondientes en el panel de control.
7. En ese momento, puede controlar la temperatura del lavado, la cantidad de ciclos de enjuague, la velocidad de centrifugado y el tiempo de retardo presionando el botón de la opción adecuada.
8. Presione el botón **Start/Pause (Inicio/Pausa)** en el selector de ciclos y se iniciará el lavado. El indicador de funcionamiento se iluminará y aparecerá en la pantalla el tiempo restante del ciclo de lavado.



Para Heavy Duty (Potencia extra) se utilizará sólo agua caliente, aunque se haya seleccionado temperatura para lavado en frío.

## Opción de pausa

Cuando el LED de Garment + (Más prendas) está encendido, puede agregar prendas al lavado o retirarlas.

Para retirar o agregar prendas cuando el LED de Garment + (Más prendas) está encendido, siga estos pasos:

1. Presione el botón **Start/Pause (Inicio/Pausa)** para destrabar la puerta.



No es posible abrir la puerta cuando la temperatura del agua es muy ELEVADA.

2. Retire o agregue las prendas.
3. Cierre la puerta y luego presione el botón **Start/Pause (Inicio/Pausa)** para reiniciar el lavado.



Si la función Child Lock (Seguro para niños) está activada, debe desactivarla primero. Consulte la página 21.

Cuando el ciclo ha finalizado:

Al finalizar el ciclo, la lavadora se apagará automáticamente.

1. Abra la tapa.
2. Saque la ropa limpia.

## ATC (CONTROL AUTOMÁTICO DE TEMPERATURA)

El ATC es la función que controla la temperatura del agua en la lavadora mediante un sensor (el termostato)



Dependiendo de donde esté localizado el cliente, hay variantes de temperaturas de agua (zonas frías, zonas calientes, varias temperaturas de agua, configuraciones de temperatura del calentador, etc.), por lo tanto, la función ATC de nuestra lavadora es mantener un cierto nivel de temperatura de lavado para poder lograr el mejor rendimiento de lavado en cada ciclo.



Si usted selecciona las configuraciones de servicio normal o pesado, esas configuraciones serán las reglamentarias y también las de UL. Ya que esta lavadora nueva tiene como su primera prioridad reducir el consumo de energía, el cliente se dará cuenta de que estará entrando más agua fría a la lavadora. Pero esto es normal y no es un problema.



Durante el proceso normal de la regulación de la temperatura, la caliente será de una temperatura similar a la que es aceptable para un adulto durante un baño y la temperatura tibia será similar a la temperatura del agua de una alberca.

Si el cliente quiere lavar la ropa a una temperatura de agua específica, deberá seleccionar una configuración distinta para cada temperatura (Caliente/ Tibia / Lavado ecológico cálido)

## 24\_ lavado de una carga de ropa

## USO DEL DETERGENTE

La lavadora fue diseñada para usar detergentes de alta eficacia (HE, por su sigla en inglés).

- Para obtener un lavado de óptima calidad, use detergentes de alta eficacia, por ejemplo: Tide HE, Wisk HE, Cheer HE o Gain HE\*. Los detergentes de alta eficacia contienen supresores de la espuma que reducen o eliminan la espuma. Cuando se produce menos espuma, la carga se mueve con mayor eficacia y el lavado se maximiza.



**ADVERTENCIA** No se recomienda un detergente convencional. Utilice sólo detergentes de alta eficacia (HE).



Reducir la cantidad de detergente puede reducir la calidad del lavado. Es importante tratar las manchas previamente, clasificar las prendas con cuidado por color y nivel de suciedad, y evitar sobrecargar la lavadora.

\* Los nombres de las marcas son marcas comerciales de sus respectivos fabricantes.

## FUNCIONES

### Dosificador automático

La lavadora cuenta con compartimientos separados para dosificar el detergente, el blanqueador con protección para ropa de color y el suavizante de telas. Coloque todos los aditivos de lavado en su compartimiento respectivo antes de poner en funcionamiento la lavadora.

El dosificador automático SIEMPRE DEBE estar en su sitio antes de poner en funcionamiento la lavadora.

NO abra el dosificador automático cuando la lavadora está en funcionamiento.



- Cuando vierta detergente nunca sobrepase las recomendaciones del fabricante de la lavadora.
- Este compartimiento contiene el detergente líquido durante el ciclo de lavado principal, que se vierte a la carga al inicio del ciclo.
- Cuando utilice detergente en polvo, quite el compartimiento del detergente líquido del cajón para detergente. La lavadora no dosifica detergente en polvo desde el compartimiento para el detergente líquido.

### Para agregar detergente al dosificador automático:

1. Abra el cajón del dosificador.
2. Vierta la cantidad recomendada de detergente líquido (o en polvo) en el compartimiento para el detergente antes de encender la lavadora.
3. Cierre el cajón lentamente y con suavidad para evitar derrames, salpicaduras o una prematura dosificación del contenido.



Es normal que al final de ciclo quede una pequeña cantidad de agua en los compartimientos del dosificador.



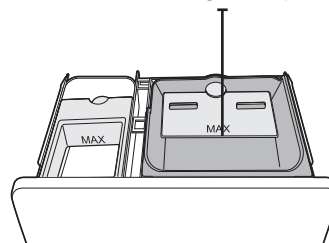

No utilice blanqueador que contenga cloro en el cajón dosificador.

Compartimiento para el detergente líquido



# lavado de una carga de ropa

## Carga del compartimiento para el detergente líquido (o en polvo)

1. Vierta la cantidad recomendada de detergente para ropa directamente en el compartimiento para el detergente antes de encender la lavadora.
  2. Si se usa blanqueador con protección para ropa de color, debe agregarse con el detergente en el compartimiento para el detergente.
-  Cuando agregue lejía con protección para ropa de color junto con el detergente, lo mejor es que ambos productos tengan la misma consistencia líquida.
-  Cuando utilice detergente en polvo, quite el compartimiento del detergente líquido del cajón para detergente. La lavadora no dosifica detergente en polvo desde el compartimiento para el detergente líquido.

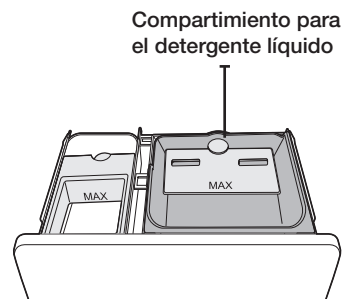

## Carga del compartimiento para el blanqueador (WA456\*)

(Sólo blanqueador líquido que contenga cloro)

1. Agregue blanqueador que contenga cloro en el compartimiento para el blanqueador.  
NO exceda la línea MAX FILL (Llenado máximo).
-  • Evite salpicar o rebasar el compartimiento.
- La lavadora dosificará automáticamente el blanqueador dentro del tambor en el momento apropiado.
2. El dosificador diluye automáticamente el blanqueador líquido que contenga cloro antes de que llegue a la carga para lavar.
    - Nunca vierta el blanqueador líquido que contenga cloro sin diluir directamente sobre la carga o dentro del tambor. Se trata de un químico potente y puede ser perjudicial para la tela, por ejemplo desgastando las fibras o causando decoloración, si no se usa correctamente.
    - Si prefiere usar blanqueador sin cloro, con protección para ropa de color, agréguelo al compartimiento para el detergente apropiado. NO vierta blanqueador con protección para ropa de color directamente en el compartimiento para el blanqueador.

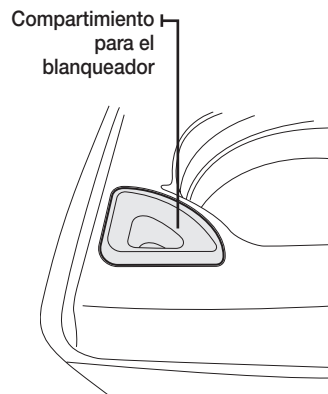

## Carga del compartimiento para el blanqueador (WA422\*/WA400\*)

(Sólo blanqueador líquido que contenga cloro)

Agregue blanqueador que contenga cloro en el compartimiento para el blanqueador.

NO llene en exceso el compartimiento para el blanqueador.

- Evite salpicar o rebasar el compartimiento.
-  • Nunca vierta el blanqueador líquido que contenga cloro sin diluir directamente sobre la carga o dentro del tambor. Se trata de un químico potente y puede ser perjudicial para la tela, por ejemplo desgastando las fibras o causando decoloración, si no se usa correctamente.
- Si prefiere usar lejía sin cloro, con protección para ropa de color, agréguela al compartimiento para el detergente apropiado. NO vierta lejía con protección para ropa de color en el compartimiento para la lejía.

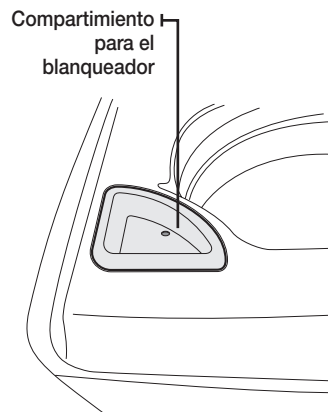

## Carga del compartimiento para el suavizante

1. Vierta la cantidad recomendada de suavizante líquido para telas en el compartimiento para el suavizante. Para cargas más pequeñas, use menos del contenido de una tapa.
2. Diluya el suavizante de telas con agua hasta que alcance la línea MAX FILL (Llenado máximo) del compartimiento.
3. El dosificador libera automáticamente el suavizante de telas líquido en el momento correcto durante el ciclo de enjuague.



- Use el compartimiento para el suavizante SÓLO para suavizantes de telas líquidos.
- NO use un dosificador Downy Ball\* en el compartimiento para el suavizante de telas de esta lavadora. No agregará el suavizante de telas en el momento correcto. Use el compartimiento para el detergente.
- No utilice suavizantes líquidos que sean demasiado pegajosos ya que es posible que no se mezclen bien con el agua.
- \* Los nombres de las marcas son marcas comerciales de sus respectivos fabricantes.

# mantenimiento de la lavadora

## LIMPIEZA DEL EXTERIOR

Cierre las llaves de agua después de finalizar el lavado del día.

Esto cerrará el suministro de agua a la lavadora y evitará la improbable posibilidad de que se produzcan daños a causa del derrame de agua. Deje la tapa abierta para permitir que el interior de la lavadora se seque.

Use un paño suave para limpiar todo el detergente, el blanqueador u otros derrames a medida que ocurran.

Limpie lo siguiente tal como se recomienda:

Panel de control: limpie con un paño suave y húmedo. No use polvos abrasivos ni paños de limpieza. No rocíe el panel directamente con limpiadores en aerosol.

## LIMPIEZA DEL INTERIOR

Limpie el interior de la lavadora periódicamente para eliminar todo vestigio de suciedad, polvo, olor, moho, hongos o bacterias que pueda permanecer en la lavadora como consecuencia del lavado de ropa.

El incumplimiento de estas instrucciones puede dar como resultado situaciones poco satisfactorias, tales como olor y/o manchas permanentes en la lavadora o en las prendas.

Se pueden retirar los depósitos de agua dura si fuera necesario. Use limpiadores con el rótulo "Washer safe" (Seguro para lavadoras).

## CÓMO GUARDAR LA LAVADORA

Las lavadoras se pueden dañar si no se extrae el agua de las mangueras y de los componentes internos antes de guardarla. Prepare la lavadora para guardar de la siguiente manera:

- Seleccione el ciclo Quick Wash (Lavado Rápido) y agregue blanqueador al dosificador automático. Ejecute ese ciclo en la lavadora sin carga.
- Cierre las llaves de agua y desconecte las mangueras de entrada.
- Desenchufe la lavadora del tomacorriente y deje la tapa de la lavadora abierta para que circule aire por el tambor.
- Si su lavadora ha estado guardada en lugares con temperaturas por debajo del punto de congelación, deje transcurrir un tiempo para que los restos de agua se derritan antes de usarla.

## MANTENIMIENTO DE LA CUBIERTA SUPERIOR Y DEL MARCO FRONTAL

No coloque objetos pesados ni afilados ni tampoco el paquete de detergente sobre la lavadora. Pueden rayar o dañar la cubierta superior de la unidad.

-  Ya que toda la lavadora tiene un acabado brillante, la superficie se puede rayar o dañar fácilmente. Evite rayar o dañar la superficie cuando use la lavadora.

## LIMPIEZA DE LOS DOSIFICADORES

Posiblemente, el dosificador automático necesite una limpieza periódica debido a la acumulación de aditivos del lavado.

1. Tire del cajón del dosificador en línea recta hacia atrás hasta que se detenga.

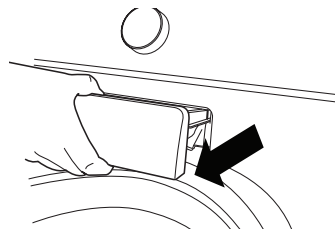

2. Incline el cajón del dosificador hacia arriba y retírelo.

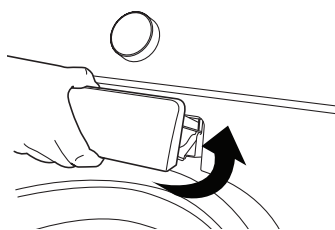

3. Retire los separadores de los 3 compartimentos. Enjuague los separadores y el cajón con agua caliente para eliminar cualquier resto de los productos de lavado que se pudieran haber acumulado.

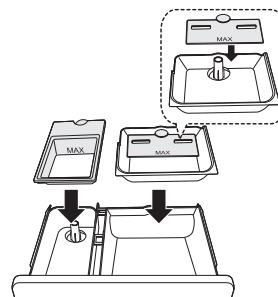

4. Para limpiar la apertura del cajón utilice un cepillo pequeño no metálico para limpiar el hueco. Elimine todos los residuos de las partes superior e inferior del hueco.

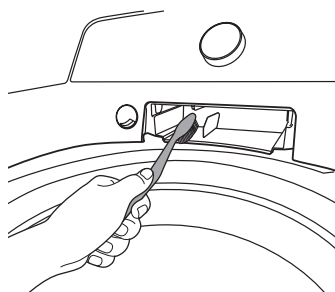

5. Coloque nuevamente los separadores en los compartimentos adecuados y coloque de nuevo el cajón. Coloque el riel del cajón del dosificador ② sobre el riel ① (Incline el cajón del dosificador hacia abajo e insértelo) y presione el cajón con firmeza y lentamente.

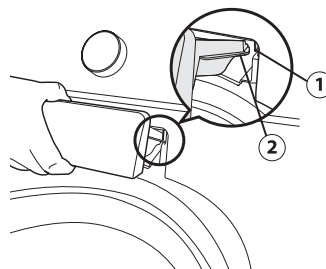

# mantenimiento de la lavadora

## PURE CYCLE™

Pure Cycle es un programa de autolimpieza que elimina el moho que puede producirse dentro de la lavadora.

1. Presione el botón **Power (Encendido)**.
2. Seleccione el programa **Pure Cycle™**.
  - Una vez seleccionado el programa Pure Cycle™ la única función que se puede configurar es Delay Start (Inicio Retardado).
3. Presione el botón **Start/Pause (Inicio/Pausa)**.
  - Si presiona el botón **Start/Pause (Inicio/Pausa)**, comienza el programa Pure Cycle.

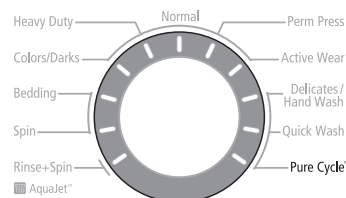

WA456\*

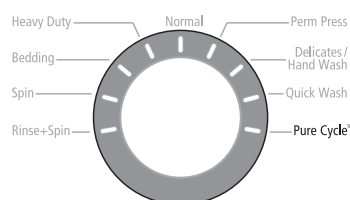

WA422\*/WA400\*



PRECAUCIÓN

- Pure Cycle le permite limpiar el tambor sin usar un agente limpiador.
- Nunca use Pure Cycle cuando haya ropa en la lavadora. Esto puede dañar la ropa o causar un problema en la lavadora.



### La función del indicador automático de Pure Cycle

- Si se ilumina "Pure Cycle" después de un lavado, indica que es necesaria la limpieza del tubo (tambor). En este caso, retire la ropa de la lavadora, presione el botón de encendido y limpie el tambor activando el programa Pure Cycle.
- Si no se ejecuta Pure Cycle, se apaga la lámpara "Pure Cycle™". Sin embargo el indicador "Pure Cycle™" se encenderá después de efectuar dos lavados. No ejecutar Pure Cycle en este momento no causará ningún problema en la lavadora.
- Si bien el indicador automático de Pure Cycle aparece una vez por mes aproximadamente, la frecuencia puede variar dependiendo de la cantidad de veces que se utilice la lavadora.

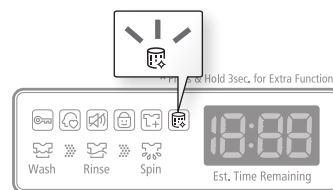

WA456\*

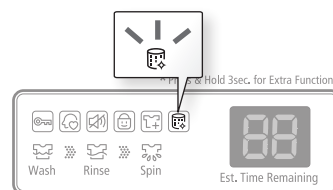

WA422\*/WA400\*

# guía de solución de problemas

## CONTROLE ESTAS SOLUCIONES SI SU LAVADORA...

PROBLEMA	SOLUCIÓN
<b>NO enciende.</b>	<ul style="list-style-type: none"><li>• Asegúrese de que la tapa esté cerrada.</li><li>• Verifique que la lavadora esté enchufada.</li><li>• Verifique que las llaves de agua estén abiertas.</li><li>• Presione el botón Start/Pause (Inicio/Pausa) para encender la lavadora.</li><li>• Asegúrese de que la función Seguro para niños no esté activada. Consulte la página 21.</li><li>• Antes de que la lavadora comience a llenarse, se escuchará una serie de sonidos semejantes a un "clic" para controlar la traba de la puerta y que se efectúe un drenaje rápido.</li><li>• Controle el fusible o reinicie el disyuntor.</li></ul>
<b>NO tiene agua o no tiene suficiente agua..</b>	<ul style="list-style-type: none"><li>• Abra las dos llaves completamente.</li><li>• Enderece las mangueras de entrada de agua.</li><li>• Desconecte las mangueras y limpie los filtros. Posiblemente los filtros de las mangueras estén tapados.</li></ul>
<b>TIENE restos de detergente en el dosificador automático después de finalizar el ciclo de lavado.</b>	<ul style="list-style-type: none"><li>• Asegúrese de que la lavadora funcione con suficiente presión de agua.</li></ul>
<b>Vibra o hace demasiado ruido.</b>	<ul style="list-style-type: none"><li>• Compruebe que la lavadora esté ubicada sobre una superficie nivelada. Si la superficie no está nivelada, ajuste las patas de la lavadora para nivelar la máquina.</li><li>• Asegúrese de que la lavadora no toque ningún otro objeto.</li><li>• Verifique que la carga de ropa sea equilibrada.</li></ul>
<b>SE detiene</b>	<ul style="list-style-type: none"><li>• Enchufe el cable de alimentación a un tomacorriente que funcione.</li><li>• Controle el fusible o reinicie el disyuntor.</li><li>• Cierre la tapa y presione el botón Start/Pause (Inicio/Pausa) para hacer funcionar la lavadora. Por su seguridad, la lavadora no centrifugará salvo que la tapa esté cerrada.</li><li>• Antes de que la lavadora comience a llenarse, se escuchará una serie de sonidos semejantes a un "clic" para controlar la traba de la tapa y que se efectúe un drenaje rápido.</li><li>• Se puede producir una pausa o un período de remojo en el ciclo. Espere hasta que comience a funcionar.</li><li>• Controle que los filtros de las mangueras de entrada a la altura de las llaves no presenten obstrucciones. Limpie los filtros periódicamente.</li></ul>

# guía de solución de problemas

PROBLEMA	SOLUCIÓN
<b>SE</b> llena con agua a una temperatura incorrecta.	<ul style="list-style-type: none"> <li>• Abra las dos llaves completamente.</li> <li>• Asegúrese de que la selección de temperatura sea la correcta.</li> <li>• Asegúrese de que las mangueras estén conectadas a las llaves correctas. Purgue las cañerías.</li> <li>• Desconecte las mangueras y limpie los filtros. Posiblemente, los filtros de las mangueras estén tapados.</li> <li>• A medida que la lavadora se llena, la temperatura del agua puede variar debido a que la función automática de control de la temperatura controla la temperatura del agua que ingresa. Esto es normal.</li> <li>• Mientras la lavadora se llena, es posible que observe que por el dosificador pasa sólo agua caliente y/o sólo agua fría cuando se seleccionan las temperaturas de lavado fría o tibia. Ésta es una función normal que cumple el control de temperatura automático dado que la lavadora determina la temperatura del agua.</li> </ul>
<b>TIENE</b> la puerta trabada o no se abre.	<ul style="list-style-type: none"> <li>• Presione el botón Start/Pause (Inicio/Pausa) para detener la lavadora.</li> <li>• Puede llevar algunos minutos que el mecanismo de cierre de la puerta se desconecte.</li> </ul>
<b>NO</b> drena y/o no centrifuga.	<ul style="list-style-type: none"> <li>• Controle el fusible o reinicie el disyuntor.</li> <li>• Enderece las mangueras de drenaje. Elimine las mangueras enroscadas. Si existe alguna restricción en cuanto al drenaje, comuníquese con el servicio técnico.</li> <li>• Cierre la tapa y presione el botón Start/Pause (Inicio/Pausa). Por su seguridad, la lavadora no centrifugará salvo que la tapa esté cerrada.</li> </ul>
<b>DEJA</b> la carga demasiado húmeda al final del ciclo.	<ul style="list-style-type: none"> <li>• Use la velocidad de centrifugado High (Alta).</li> <li>• Use un detergente de alta eficacia para reducir la formación de espuma en exceso.</li> <li>• La carga es demasiado pequeña. Las cargas muy pequeñas (una o dos prendas) se pueden desequilibrar y no centrifugarse en absoluto.</li> </ul>
<b>PIERDE</b> agua.	<ul style="list-style-type: none"> <li>• Asegúrese de que todas las conexiones de las mangueras estén ajustadas.</li> <li>• Asegúrese de que el extremo de la manguera de drenaje esté correctamente conectado y asegurado al sistema de drenaje.</li> <li>• Evite sobrecargar la lavadora.</li> <li>• Use un detergente de alta eficacia para evitar la formación de espuma en exceso.</li> </ul>
<b>TIENE</b> espuma en exceso.	<ul style="list-style-type: none"> <li>• Use un detergente de alta eficacia para evitar la formación de espuma en exceso.</li> <li>• Reduzca la cantidad de detergente para el agua blanda, las cargas ligeramente sucias o pequeñas.</li> <li>• NO se recomienda un detergente de baja eficacia.</li> </ul>
<b>Tiene</b> olor.	<ul style="list-style-type: none"> <li>• Verifique su detergente. El exceso de espuma se acumula en los recovecos y las grietas y causa moho.</li> <li>• Ejecute ciclos de limpieza para limpiar la máquina periódicamente. (Silver care o Ciclo Esterilizar o Ciclo Puro)</li> <li>• Seque el interior de su lavarropas después de que el ciclo total haya terminado.</li> </ul>

## CÓDIGOS DE INFORMACIÓN

Pueden aparecer códigos de información para ayudarle a comprender mejor qué ocurre con la lavadora.

SÍMBOLO DEL CÓDIGO	SIGNIFICADO	SOLUCIÓN
IE	El sensor de Nivel de Agua no está funcionando bien.	Comuníquese con el servicio técnico.
nF	La lavadora intentó llenarse pero no lo logró.	Asegúrese de que las llaves de agua estén completamente abiertas. Controle que no haya mangueras enroscadas. Controle los filtros interiores de las mangueras de carga. Si utiliza un dispositivo de seguridad contra inundación, retírelo y conecte la manguera del agua directamente en la unidad.
	Verifique si la manguera de suministro de agua caliente está conectada	Se debe conectar la manguera de suministro de agua caliente ya que la función de control automático de la temperatura (A.T.C) suministra agua caliente.
nd	La lavadora no está drenando. También puede significar que la unidad percibe una pequeña obstrucción mientras drena.	Haga lo siguiente: 1) Apague la unidad y vuélvala a encender. 2) Seleccione sólo el ciclo Spin (Centrifugado). 3) Presione Start/Pause (Inicio/Pausa) para que el agua drene. Si no dreña, comuníquese con el servicio al cliente.
LE	La lavadora intentó llenarse, pero no alcanzó el nivel de agua adecuado.	Comuníquese con el servicio técnico.
dc	Un desequilibrio en la carga impidió que la lavadora centrifugara.	Redistribuya la carga y presione el botón Start/Pause (Inicio/Pausa).
dS	La tapa está abierta cuando la lavadora está en funcionamiento.	Cierre la tapa firmemente y reinicie el ciclo. Si el código vuelve a aparecer, comuníquese con el servicio técnico.
FL	No se logra cerrar la puerta de la lavadora.	Cierre la tapa firmemente y reinicie el ciclo. Si el código vuelve a aparecer, comuníquese con el servicio técnico.
LO	La puerta no se puede abrir.	Asegúrese de que la tapa esté bien cerrada. Presione el botón Power (Encendido) para apagar la lavadora y, a continuación, vuélvala a encender. Si el código vuelve a aparecer, comuníquese con el servicio técnico.
E2	Tecla atascada.	Comuníquese con el servicio técnico.

# guía de solución de problemas































SÍMBOLO DEL CÓDIGO	SIGNIFICADO	SOLUCIÓN
<b>3E</b>	El motor no funciona correctamente.	Reinicie el ciclo presionando el botón Start/Pause (Inicio/Pausa). Si el código vuelve a aparecer, comuníquese con el servicio técnico.
<b>AE</b>	Falla de comunicación de PBA principal y secundaria	Comuníquese con el servicio técnico.
<b>8E</b> <b>8E1</b> <b>8E2</b>	Problema con el sensor Mems.	Comuníquese con el servicio técnico.
<b>EE</b>	Problema con el sensor de temperatura.	Reinicie el ciclo. Si el código vuelve a aparecer, comuníquese con el servicio técnico.
<b>nF</b> (WA422*/WA400*) <b>nF1</b> (WA456*)	La conexión de la manguera de agua caliente/fría no es correcta.	Conecte la manguera de agua caliente/fría correctamente.
<b>OE</b>	Se detecta una falla en el sensor del nivel de agua.	Comuníquese con el servicio técnico.
<b>SUD</b> <b>Sd</b>	La présence de mousse est détectée pendant le cycle de lavage. (« SUD » ou « Sd » n'est pas une erreur. Une fois le lavage terminé, les codes « End » et « SUD » ou « Sd » clignotent alternativement.)	Conseillez à l'utilisateur de réduire la quantité de lessive.

Para los códigos que no figuran más arriba, llame al 1-800-726-7864 (1-800-SAMSUNG).

# apéndice

## TABLA DE INDICACIONES SOBRE LA TELA

Los siguientes símbolos ofrecen indicaciones acerca de las prendas. La etiqueta de indicaciones de la prenda incluye símbolos para lavado, blanqueado, secado y planchado, o limpieza a seco cuando sea necesaria. El uso de símbolos garantiza la consistencia entre los fabricantes textiles de artículos nacionales e importados. Siga las indicaciones de la etiqueta para prolongar la vida útil de la prenda y reducir los problemas del lavado.

Ciclo de lavado		Instrucciones especiales		Símbolos de advertencia para el lavado	
	Normal		Secar colgado/tender		No lavar
	Plancha permanente / Antiarrugas / Control de arrugas		Colgar para que escurra		No retorcer
	Prendas suaves / delicadas		Secar en posición horizontal		No usar blanqueador
	Lavado a mano	<b>Secado con calor</b>			No secar en secadora
<b>Temperatura del agua**</b>			Alto		Sin vapor (agregado a la plancha)
•••	Caliente		Medium (Mediana)		No planchar
••	Tibia/Tibia		Bajo	<b>Limpiar en seco</b>	
•	Fría		Cualquier calor		Limpiar en seco
<b>Blanqueador</b>			Sin calor / aire		No limpiar en seco
	Cualquier blanqueador (cuando sea necesario)	<b>Temperaturas de secado con plancha o vapor</b>			Secar colgado/tender
	Sólo blanqueador sin cloro (con protección para ropa de color) (cuando sea necesaria)		Alto		Colgar para que escurra
	Ciclo de secado en secadora		Medium (Mediana)		Secar en posición horizontal
<b>Normal</b>			Bajo		
	Plancha permanente / Antiarrugas / Control de arrugas				
	Prendas suaves / delicadas				

\*\* Los símbolos con punto representan las temperaturas del agua del lavado apropiadas para diversas prendas. El rango de temperatura para Caliente es de 105° a 125 °F / 41° a 52 °C, para Tibia es de 85° a 105 °F / 29° a 41 °C y para Fría es de 60° a 85 °F / 16° a 29 °C. (La temperatura del agua del lavado debe alcanzar un mínimo de 60 °F / 16 °C para que se active el detergente y se logre un lavado eficaz.) Posiblemente, la lavadora no garantice estas temperaturas porque las temperaturas reales del agua que ingresa en la lavadora dependen de la configuración del calentador de agua y de las temperaturas del suministro de agua regional. Por ejemplo, el agua fría que ingresa en las casas de los Estados del Norte durante el invierno puede ser de 40 °F/4 °C, la cual es demasiado fría para que se logre un lavado eficaz. En este caso, será preciso ajustar la temperatura del agua seleccionando la opción de temperatura cálida, agregando algo de agua caliente hasta la línea MAX FILL (Llenado máximo) o usando la opción de calentamiento de la lavadora, si se dispone de ella.

# apéndice

## TABLA DE CICLOS

Use esta tabla para configurar el mejor ciclo y las opciones para su lavadora.

**WA456\***

(● : configurado en fábrica, ● : seleccionable)

Programa	Funciones											
	Temperatura					Centrifugado				Nivel de suciedad		
	H	W	EW	C	TC	H	M	L	NS	H	N	L
Normal (Normal)	●	●	●	●	●	●	●		●	●	●	●
Heavy Duty (Potencia extra)	●	●	●	●	●	●	●	●	●	●	●	●
Colors/Darks (Ropa de color/oscura)		●	●	●	●	●	●	●	●	●	●	●
Bedding (Ropa de Cama)	●	●	●	●	●	●	●	●	●	●	●	●
Spin (Centrifugado)						●	●	●	●			
Rinse+Spin (Enjuague+Centrifugado)				●	●	●	●	●	●			
Pure Cycle™	●						●					
Quick Wash (Lavado rápido)	●	●	●	●	●	●	●	●	●	●	●	●
Delicates/Hand Wash (Delicada/Lavado a mano)		●	●	●	●		●	●	●	●	●	●
Active Wear (Ropa deportiva)		●	●	●	●	●	●	●	●	●	●	●
Perm Press (Plancha permanente)		●	●	●	●	●	●	●	●	●	●	●

Programa	Opciones				
	Inicio retardado	Eco Plus	Remojo	AquaJet™	Mi ciclo
Normal (Normal)	●	●	●	●	●
Heavy Duty (Potencia extra)	●	●	●	●	●
Colors/Darks (Ropa de color/oscura)	●	●	●	●	●
Bedding (Ropa de Cama)	●	●	●		●
Spin (Centrifugado)	●				●
Rinse+Spin (Enjuague+Centrifugado)	●			●	●
Pure Cycle™	●				
Quick Wash (Lavado rápido)	●		●		●
Delicates/Hand Wash (Delicada/Lavado a mano)	●		●		●
Active Wear (Ropa deportiva)	●		●	●	●
Perm Press (Plancha permanente)	●	●	●	●	●

Temperatura	Centrifugado	Nivel de suciedad
<b>H:</b> Caliente <b>W:</b> Tibia <b>EW:</b> Lavado ecológico cálido <b>C:</b> Fría <b>TC:</b> Agua fría de la llave	<b>H:</b> Alto <b>M:</b> Medio <b>L:</b> Bajo <b>NS:</b> Sin centrifugado	<b>H:</b> Muy sucia <b>N:</b> Normal <b>L:</b> Poco sucia

WA422\*/WA400\*

(●: configurado en fábrica, ●: seleccionable)

Programa	Funciones											
	Temperatura					Centrifugado				Nivel de suciedad		
	H	W	EW	C	TC	H	M	L	NS	H	N	L
Normal (Normal)	●	●	●	●	●	●	●		●	●	●	●
Heavy Duty (Potencia extra)	●	●	●	●	●	●	●	●	●	●	●	●
Bedding (Ropa de Cama)	●	●	●	●	●	●	●	●	●	●	●	●
Centrifugado						●	●	●	●			
Rinse+Spin (Enjuague+Centrifugado)				●	●	●	●	●	●			
Pure Cycle™	●						●					
Quick Wash (Lavado rápido)	●	●	●	●	●	●	●	●	●	●	●	●
Delicates/Hand Wash (Ropa delicada/Lavado a mano)		●	●	●	●		●	●	●	●	●	●
Perm Press (Plancha permanente)		●	●	●	●	●	●	●	●	●	●	●

Programa	Opciones			
	Inicio retardado	Remojo	Enjuague extra	Mi ciclo
Normal (Normal)	●	●	●	●
Heavy Duty (Potencia extra)	●	●	●	●
Bedding (Ropa de Cama)	●	●	●	●
Spin (Centrifugado)	●			●
Rinse+Spin (Enjuague+Centrifugado)	●		●	●
Pure Cycle™	●			
Quick Wash (Lavado rápido)	●	●	●	●
Delicates/Hand Wash (Ropa delicada/Lavado a mano)	●	●	●	●
Perm Press (Plancha permanente)	●	●	●	●

Temperatura	Centrifugado	Nivel de suciedad
<b>H:</b> Caliente <b>W:</b> Tibia <b>EW:</b> Lavado ecológico cálido <b>C:</b> Fría <b>TC:</b> Agua fría de la llave	<b>H:</b> Alto <b>M:</b> Medio <b>L:</b> Bajo <b>NS:</b> Sin centrifugado	<b>H:</b> Muy sucia <b>N:</b> Normal <b>L:</b> Poco sucia

# apéndice

## AYUDA AL MEDIOAMBIENTE

- Esta lavadora se fabrica con materiales reciclables. Si decide deshacerse de ella, siga la normativa local relacionada con la eliminación de desechos. Corte el cable de alimentación para que el electrodoméstico no pueda conectarse a una fuente de alimentación. Quite la tapa para que los animales y los niños pequeños no puedan quedar atrapados dentro de la lavadora.
- No utilice cantidades de detergente mayores a las recomendadas por el fabricante del detergente.
- Utilice productos quitamanchas y blanqueadores antes del ciclo de lavado y sólo cuando sea necesario.
- Ahorre agua y electricidad utilizando la capacidad total de la lavadora (la cantidad exacta depende del programa que se utilice).

## DECLARACIÓN DE CONFORMIDAD

Este aparato cumple con la norma UL2157.

## ESPECIFICACIONES

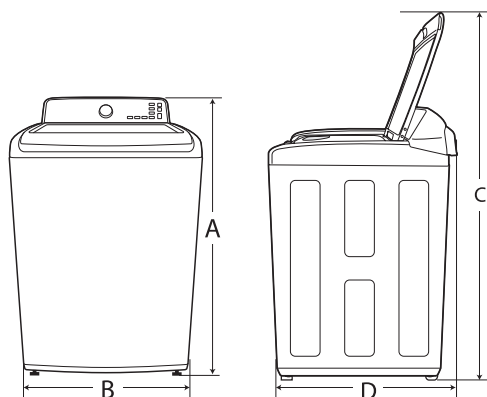

TIPO		LAVADORA DE CARGA SUPERIOR	
DIMENSIONES	Div	Pulgadas (cm.)	
	A. Altura	43,9" (111,5)	
	B. Ancho	27,0" (68,6)	
	C. Altura con la tapa abierta	58,1" (147,6)	
D. Profundidad	29,3" (74,4)		
PRESIÓN DEL AGUA		20-116 psi(137-800 kPa)	
PESO	WA456*	56,0 kg (123,5 lb)	
	WA422*	55,0 kg (121,3 lb)	
	WA400*	54,0 kg (119,0 lb)	
CONSUMO DE ENERGÍA	LAVADO	120 V	700 W
	CENTRIFUGADO	120 V	400 W
	DRENAJE	120 V	80 W
REVOLUCIÓN DEL CENTRIFUGADO	WA456*	1000 rpm	
	WA422*/WA400*	800 rpm	

# garantía (Estados Unidos)

## LAVADORA SAMSUNG

### GARANTÍA LIMITADA PARA EL COMPRADOR ORIGINAL

El presente producto de la marca SAMSUNG, tal como lo provee y distribuye SAMSUNG ELECTRONICS AMERICA, INC. (SAMSUNG) y lo entrega nuevo, en su embalaje de cartón original al comprador o consumidor original, está garantizado por SAMSUNG contra defectos de fabricación de los materiales y la mano de obra durante el período limitado de la garantía de:

Un (1) año para las piezas y la mano de obra. Dos (2) años para las piezas del panel de control (Solo piezas). Tres (3) años para las piezas del tambor inoxidable (Solo piezas). Diez (10) años para las piezas del motor DD de la lavadora (Solo piezas).

La presente garantía limitada comienza en la fecha original de compra y es válida únicamente para productos comprados y usados en los Estados Unidos. Para recibir el servicio técnico de la garantía, el comprador debe comunicarse con SAMSUNG con el fin de que se determine el problema y los procedimientos del servicio. El servicio técnico de la garantía sólo puede ser prestado por un centro de servicio técnico autorizado de SAMSUNG. Se debe presentar la factura de compra original como prueba de compra a SAMSUNG o al servicio técnico autorizado de SAMSUNG. SAMSUNG prestará servicio técnico a domicilio durante el período de la garantía sin costo, sujeto a la disponibilidad dentro de los Estados Unidos contiguos. El servicio técnico a domicilio no está disponible en todas las áreas.

Para recibir el servicio técnico a domicilio, el producto no debe presentar obstrucciones y debe ser accesible para el agente del servicio técnico. Si el servicio técnico no está disponible, SAMSUNG puede optar por transportar el producto hasta y desde el servicio técnico autorizado.

SAMSUNG reparará, reemplazará el producto u ofrecerá un reembolso a su criterio y sin cargo adicional, tal como se establece en la presente garantía, con piezas o productos nuevos o reacondicionados si se comprueba que es defectuoso durante el período limitado de la garantía especificado anteriormente. Todas las piezas y los productos reemplazados pasan a ser propiedad de SAMSUNG y deben ser devueltos a SAMSUNG. Las piezas y los productos reemplazados asumen la garantía original que resta, o noventa (90) días, el período que sea el más prolongado. La presente garantía limitada cubre defectos de fabricación de los materiales y la mano de obra encontrados durante el uso normal y doméstico de este producto y no será válida para lo siguiente: daños que ocurran durante el envío; entrega e instalación; aplicaciones y usos para los cuales el presente producto no fue destinado; números de serie o producto alterados; daño cosmético o acabado exterior; accidentes, abuso, descuido, incendio, inundación, caída de rayos, u otros casos fortuitos o de fuerza mayor; uso de productos, equipo, sistemas, utilidades, servicios, piezas, suministros, accesorios, aplicaciones, instalaciones, reparaciones, cableado externo o conectores no provistos ni autorizados por SAMSUNG que dañen este producto o que acarreen problemas en el servicio; voltaje de la línea eléctrica incorrecto, fluctuaciones y sobretensión; ajustes del cliente e incumplimiento de lo establecido en el manual de instrucciones, instrucciones de mantenimiento y ambientales que están cubiertas y recomendadas en el manual de instrucciones; traslado y reinstalación del producto; problemas causados por plagas. La presente garantía limitada no cubre problemas derivados de la corriente, el voltaje o el suministro eléctrico incorrectos, las bombillas de luz, los fusibles de la casa, el cableado de la casa, el costo del servicio técnico para recibir instrucciones o corregir errores en la instalación. SAMSUNG no garantiza el funcionamiento ininterrumpido o sin errores del producto.

SALVO LO ESTABLECIDO EN LA PRESENTE GARANTÍA, NO EXISTEN GARANTÍAS SOBRE EL PRESENTE PRODUCTO, YA SEAN EXPRESAS O TÁCITAS, Y SAMSUNG DESCONOCE TODAS LAS GARANTÍAS QUE INCLUYEN, AUNQUE NO EN CARÁCTER TAXATIVO, CUALQUIER GARANTÍA TÁCITA DE QUE EL PRODUCTO SE ENCUENTRA EN CONDICIONES APTAS PARA LA VENTA, DE DEFRAUDACIÓN DE DERECHOS O DE QUE EL PRODUCTO SE ADECUA A LOS FINES ESPECÍFICOS PARA LOS CUALES SE ADQUIERE.

NINGÚN AVAL O GARANTÍA OTORGADOS POR PERSONA, COMPAÑÍA O CORPORACIÓN ALGUNA CON RESPECTO AL PRESENTE PRODUCTO REVESTIRÁ CARÁCTER VINCULANTE PARA SAMSUNG. SAMSUNG NO SERÁ RESPONSABLE POR PÉRDIDA DE INGRESOS O LUCRO CESANTE, IMPOSIBILIDAD DE GENERAR AHORROS U OBTENER OTROS BENEFICIOS, O CUALQUIER DAÑO DERIVADO DE CIRCUNSTANCIAS ESPECIALES, DAÑO IMPREVISTO O DERIVADO CAUSADO POR EL USO, USO INCORRECTO, O INCAPACIDAD PARA USAR EL PRESENTE PRODUCTO, INDEPENDIENTEMENTE DE LA TEORÍA LEGAL EN QUE SE FUNDE EL RECLAMO Y AUN CUANDO SE LE HAYA NOTIFICADO A SAMSUNG DE LA POSIBILIDAD DE TALES DAÑOS.

NINGÚN RESARCIMIENTO DE NINGUNA ÍNDOLE CONTRA SAMSUNG SUPERARÁ EL MONTO DE COMPRA DEL PRODUCTO VENDIDO POR SAMSUNG Y CAUSANTE DEL PRESUNTO DAÑO. SIN LIMITAR LO PRECEDENTE, EL COMPRADOR ASUME TODO EL RIESGO Y LA RESPONSABILIDAD POR PÉRDIDA, DAÑO O LESIÓN AL COMPRADOR Y A LOS BIENES DEL COMPRADOR Y A TERCEROS Y A SUS BIENES DERIVADOS DEL USO, USO INCORRECTO O INCAPACIDAD PARA USAR EL PRESENTE PRODUCTO. LA PRESENTE GARANTÍA LIMITADA NO SE EXTENDERÁ A NINGUNA PERSONA DISTINTA DEL COMPRADOR ORIGINAL DEL PRESENTE PRODUCTO, ES INTRANSFERIBLE Y ESTABLECE SU EXCLUSIVA REPARACIÓN.

Algunos Estados no permiten limitaciones en cuanto al plazo de una garantía implícita, o la exclusión o limitación de daños imprevistos o derivados, por lo tanto las limitaciones o exclusiones antedichas pueden no aplicarse en su caso. Esta garantía le otorga derechos específicos, y además puede tener otros derechos que varían según el Estado en el que se encuentre.

**Para recibir un servicio técnico de garantía, comuníquese con SAMSUNG a:  
Samsung Electronics America, Inc.**

**85 Challenger Road Ridgefield Park, NJ 07660**

**1-800-SAMSUNG(726-7864)**

**[www.samsung.com/us/support](http://www.samsung.com/us/support)**

Las visitas de un Ingeniero de reparaciones para explicar funciones, el mantenimiento o la instalación no están cubiertas por la garantía.

Contacte con su agente de Samsung para que lo ayude con cualquiera de estos problemas.

# garantía (CANADÁ)

## LAVADORA SAMSUNG

### GARANTÍA LIMITADA PARA EL COMPRADOR ORIGINAL

El presente producto de la marca SAMSUNG, tal como lo provee y distribuye SAMSUNG ELECTRONICS CANADA, INC. (SAMSUNG) y lo entrega nuevo, en su embalaje de cartón original al comprador o consumidor original, está garantizado por SAMSUNG contra defectos de fabricación de los materiales y la mano de obra durante el período limitado de la garantía de:

Un (1) año para las piezas y la mano de obra. Diez (10) años para las piezas del motor DD de la lavadora (Solo piezas).

La presente garantía limitada comienza en la fecha original de compra y es válida únicamente para productos comprados y usados en Canadá. Para recibir el servicio técnico de la garantía, el comprador debe comunicarse con SAMSUNG con el fin de que se determine el problema y los procedimientos del servicio. El servicio técnico de la garantía sólo puede ser prestado por un centro de servicio técnico autorizado de SAMSUNG. Se debe presentar la factura de compra original como prueba de compra a SAMSUNG o al servicio técnico autorizado de SAMSUNG. SAMSUNG prestará servicio técnico a domicilio durante el período de la garantía sin costo, sujeto a la disponibilidad dentro de Canadá. El servicio técnico a domicilio no está disponible en todas las áreas.

Para recibir el servicio técnico a domicilio, el producto no debe presentar obstrucciones y debe ser accesible para el agente del servicio técnico. Si el servicio técnico no está disponible, SAMSUNG puede optar por transportar el producto hasta y desde el servicio técnico autorizado.

SAMSUNG reparará, reemplazará el producto u ofrecerá un reembolso a su criterio y sin cargo adicional, tal como se establece en la presente garantía, con piezas o productos nuevos o reacondicionados si se comprueba que es defectuoso durante el período limitado de la garantía especificado anteriormente. Todas las piezas y los productos reemplazados pasan a ser propiedad de SAMSUNG y deben ser devueltos a SAMSUNG. Las piezas y los productos reemplazados asumen la garantía original que resta, o noventa (90) días, el período que sea el más prolongado. La presente garantía limitada cubre defectos de fabricación de los materiales y la mano de obra encontrados durante el uso normal y doméstico de este producto y no será válida para lo siguiente: daños que ocurran durante el envío; entrega e instalación; aplicaciones y usos para los cuales el presente producto no fue destinado; números de serie o producto alterados; daño cosmético o acabado exterior; accidentes, abuso, descuido, incendio, inundación, caída de rayos, u otros casos fortuitos o de fuerza mayor; uso de productos, equipo, sistemas, utilidades, servicios, piezas, suministros, accesorios, aplicaciones, instalaciones, reparaciones, cableado externo o conectores no provistos ni autorizados por SAMSUNG que dañen este producto o que acarreen problemas en el servicio; voltaje de la línea eléctrica incorrecto, fluctuaciones y sobretensión; ajustes del cliente e incumplimiento de lo establecido en el manual de instrucciones, instrucciones de mantenimiento y ambientales que están cubiertas y recomendadas en el manual de instrucciones; traslado y reinstalación del producto; problemas causados por plagas. La presente garantía limitada no cubre problemas derivados de la corriente, el voltaje o el suministro eléctrico incorrectos, las bombillas de luz, los fusibles de la casa, el cableado de la casa, el costo del servicio técnico para recibir instrucciones o corregir errores en la instalación. SAMSUNG no garantiza el funcionamiento ininterrumpido o sin errores del producto.

SALVO LO ESTABLECIDO EN LA PRESENTE GARANTÍA, NO EXISTEN GARANTÍAS SOBRE EL PRESENTE PRODUCTO, YA SEAN EXPRESAS O TÁCITAS, Y SAMSUNG DESCONOCE TODAS LAS GARANTÍAS QUE INCLUYEN, AUNQUE NO EN CARÁCTER TAXATIVO, CUALQUIER GARANTÍA TÁCITA DE QUE EL PRODUCTO SE ENCUENTRA EN CONDICIONES APTAS PARA LA VENTA, DE DEFRAUDACIÓN DE DERECHOS O DE QUE EL PRODUCTO SE ADECUA A LOS FINES ESPECÍFICOS PARA LOS CUALES SE ADQUIERE.

NINGÚN AVAL O GARANTÍA OTORGADOS POR PERSONA, COMPAÑÍA O CORPORACIÓN ALGUNA CON RESPECTO AL PRESENTE PRODUCTO REVESTIRÁ CARÁCTER VINCULANTE PARA SAMSUNG. SAMSUNG NO SERÁ RESPONSABLE POR PÉRDIDA DE INGRESOS O LUCRO CESANTE, IMPOSIBILIDAD DE GENERAR AHORROS U OBTENER OTROS BENEFICIOS, O CUALQUIER DAÑO DERIVADO DE CIRCUNSTANCIAS ESPECIALES, DAÑO IMPREVISTO O DERIVADO CAUSADO POR EL USO, USO INCORRECTO, O INCAPACIDAD PARA USAR EL PRESENTE PRODUCTO, INDEPENDIENTEMENTE DE LA TEORÍA LEGAL EN QUE SE FUNDE EL RECLAMO Y AUN CUANDO SE LE HAYA NOTIFICADO A SAMSUNG DE LA POSIBILIDAD DE TALES DAÑOS.

NINGÚN RESARCIMIENTO DE NINGUNA ÍNDOLE CONTRA SAMSUNG SUPERARÁ EL MONTO DE COMPRA DEL PRODUCTO VENDIDO POR SAMSUNG Y CAUSANTE DEL PRESUNTO DAÑO. SIN LIMITAR LO PRECEDENTE, EL COMPRADOR ASUME TODO EL RIESGO Y LA RESPONSABILIDAD POR PÉRDIDA, DAÑO O LESIÓN AL COMPRADOR Y A LOS BIENES DEL COMPRADOR Y A TERCEROS Y A SUS BIENES DERIVADOS DEL USO, USO INCORRECTO O INCAPACIDAD PARA USAR EL PRESENTE PRODUCTO. LA PRESENTE GARANTÍA LIMITADA NO SE EXTENDERÁ A NINGUNA PERSONA DISTINTA DEL COMPRADOR ORIGINAL DEL PRESENTE PRODUCTO, ES INTRANSFERIBLE Y ESTABLECE SU EXCLUSIVA REPARACIÓN.

Algunas provincias no permiten limitaciones en cuanto al plazo de una garantía implícita, o la exclusión o limitación de daños imprevistos o derivados, por lo que las limitaciones o exclusiones antedichas pueden no aplicarse en su caso. Esta garantía le otorga derechos específicos, y además puede tener otros derechos que varían según la provincia en la que se encuentre.

**Para recibir un servicio técnico de garantía, comuníquese con SAMSUNG a:**

**Samsung Electronics Canada Inc. 2050 Derry Road West, Mississauga, Ontario L5N 0B9 Canada.**

**1-800-SAMSUNG (726-7864)**

**[www.samsung.com/ca/support](http://www.samsung.com/ca/support) (English)**

**[www.samsung.com/ca\\_fr/support](http://www.samsung.com/ca_fr/support) (French)**

**FAX:1-866-436-4617**

Las visitas de un Ingeniero de reparaciones para explicar funciones, el mantenimiento o la instalación no están cubiertas por la garantía.

Contacte con su agente de Samsung para que lo ayude con cualquiera de estos problemas.

memo

---



### ¿TIENE PREGUNTAS O COMENTARIOS?

<b>País</b>	<b>LLAME AL</b>	<b>O VISÍTENOS EN LÍNEA EN</b>
U.S.A	1-800-SAMSUNG (726-7864)	<a href="http://www.samsung.com/us/support">www.samsung.com/us/support</a>
CANADA	1-800-SAMSUNG (726-7864)	<a href="http://www.samsung.com/ca/support">www.samsung.com/ca/support</a> (English) <a href="http://www.samsung.com/ca_fr/support">www.samsung.com/ca_fr/support</a> (French)
MEXICO	01-800-SAMSUNG (726-7864)	<a href="http://www.samsung.com/mx/support">www.samsung.com/mx/support</a>

N.º de código: DC68-03133A-12\_MES

Las visitas de un Ingeniero de reparaciones para explicar funciones, el mantenimiento o la instalación no están cubiertas por la garantía.  
Contacte con su agente de Samsung para que lo ayude con cualquiera de estos problemas.