

# Gas and Electric Dryer

User manual

**Imagine the possibilities**

Thank you for purchasing this Samsung product



# ■ Content

## Safety instructions

4

What you need to know about safety instructions .....	4
Important safety symbols and precautions .....	4
Important safety instructions .....	6

## Installing your dryer

8

Unpacking your dryer .....	8
What's included .....	8
Accessories .....	8
Important to installer .....	9
Basic requirements .....	9
Grounding .....	9
Gas models .....	9
Electric models .....	9
Location considerations .....	10
Alcove or closet installations .....	10
Ducting requirements .....	12
Exhausting .....	13
Dryer exhaust tips .....	14
Gas requirements .....	15
Commonwealth of massachusetts installation instructions .....	15
Electrical requirements .....	16
Electrical connections .....	16
Connecting the inlet hose .....	18
Replacement parts and accessories .....	19
Installation .....	19
Door reversal .....	20
Final installation checklist .....	21

## Operating instructions, tips

22

Overview of the control panel .....	22
Load the dryer properly .....	26
Getting started .....	26
Rack dry .....	28
Child Lock .....	29
Drum Light .....	29

Sound Off.....	29
My Cycle.....	30
Smart Care.....	30
Vent Sensor.....	31

## Care and cleaning 32

---

Control panel.....	32
Tumbler.....	32
Stainless steel tumbler.....	32
Dryer exterior.....	32
Dryer exhaust system.....	32
Clean the lint filter.....	32

## Special laundry tips 33

---

Special laundry tips.....	33
---------------------------	----

## Troubleshooting 34

---

Check these points if your dryer.....	34
Information codes.....	35

## Appendix 36

---

Fabric care chart.....	36
Protecting the environment.....	37
Declaration of conformity.....	37
Specifications.....	37

# ■ Safety instructions



Congratulations on your new Samsung Dryer. This manual contains important information on the installation, use, and care of your appliance. Please take the time to read this manual to take full advantage of your dryer's many benefits and features.

## What you need to know about safety instructions

Please read this manual thoroughly to ensure that you know how to operate the extensive features and functions of your new appliance safely and efficiently. Retain the manual in a safe place near the appliance for future reference. Use this appliance only for its intended purpose as described in this instruction manual. The Warnings and Important Safety Instructions in this manual do not cover all possible conditions and situations that may occur. It is your responsibility to use common sense, caution, and care when installing, maintaining, or operating your dryer.

Always contact your manufacturer about problems or conditions you do not understand.

## ■ Important safety symbols and precautions

	<b>WARNING:</b> Hazards or unsafe practices that may result in <b>severe physical injury, death and/or property damage.</b> Follow the information in this manual to minimize the risk of fire or explosion or to prevent property damage, personal injury, or death.
	<b>CAUTION:</b> Hazards or unsafe practices that may result in <b>physical injury and/or property damage.</b>
	<b>NOTE</b>

**These warning signs are here to prevent injury to you and others.**

**Please follow them explicitly.**

**After reading this section, keep it in a safe place for future reference.**

# SAVE THESE INSTRUCTIONS

## **⚠ WARNING - RISK OF FIRE**

- Clothes dryer installation must be performed by a qualified installer.
- Install the clothes dryer according to the manufacturer's instructions and local codes.
- Do not install a clothes dryer with flexible plastic venting materials. If flexible metal (foil type) duct is installed, it must be of a specific type identified by the appliance manufacturer as suitable for use with clothes dryers. Flexible venting materials are known to collapse, be easily crushed, and trap lint. These conditions will obstruct clothes dryer airflow and increase the risk of fire.
- To reduce the risk of severe injury or death, follow all installation instructions.

## **⚠ TO REDUCE THE RISK OF FIRE OR EXPLOSION:**

- Do not dry items that have been previously cleaned, washed, soaked, or spotted with gasoline, dry cleaning solvents, or other flammable or explosive substances. They emit vapors that could ignite or explode. Any material that has been in contact with a cleaning solvent or flammable liquids or solids should not be placed in the dryer until all traces of these flammable liquids or solids and their fumes have been removed. There are many highly flammable items used in homes, such as acetone, denatured alcohol, gasoline, kerosene, some liquid household cleaners, some spot removers, turpentine, waxes, and wax removers.
- Do not dry items containing foam rubber (may be labeled latex foam) or similarly textured rubber-like materials on a heat setting. Heated foam rubber materials can, under certain circumstances, produce fire by spontaneous combustion.

## **⚠ WHAT TO DO IF YOU SMELL GAS:**

- Do not try to light any appliance.
- Do not turn on the appliance.
- Do not touch any electrical switch.
- Do not use any phone in your building.
- Clear the room, building or area of all occupants.
- Immediately call your gas supplier from a neighbor's phone. Follow the gas supplier's instructions.
- If you cannot reach your gas supplier, call the fire department.
- Installation and service must be performed by a qualified installer, service agency, or the gas supplier.

**SAVE THESE INSTRUCTIONS**

# Important safety instructions

## WARNING

To reduce the risk of fire, electric shock, or injury to persons when using your appliance, follow basic precautions, including the following:

1. Read all instructions before using this appliance.
2. Do not use the dryer to dry clothes which have traces of any flammable substance, such as vegetable oil, cooking oil, machine oil, flammable chemicals, thinner, etc., or anything containing wax or chemicals, such as mops and cleaning cloths. Flammable substances may cause the fabric to catch fire by itself.
3. Do not store or use gasoline or other flammable vapors and liquids near this or any other appliance.
4. Do not allow children or pets to play on, in, or in front of the appliance. Close supervision is necessary when the appliance is used near children and pets.
5. Before the appliance is removed from service or discarded, remove the door to the drying compartment to prevent children or animals from becoming trapped inside.
6. Do not reach into the appliance when the drum is moving.
7. Do not install or store this appliance where it will be exposed to the weather.
8. Do not tamper with the internal controls.
9. Do not repair or replace any part of the appliance or attempt any servicing unless specifically recommended in the user-maintenance instructions or published in the user-repair instructions that you understand and have the skills to carry out.
10. Do not use fabric softeners or products to eliminate static unless recommended by the manufacturer of the fabric softener or product.
11. Clean the lint screen before or after each load.
12. Do not use heat to dry articles containing foam rubber or similarly textured rubber-like materials.
13. Keep the area around the exhaust opening and surrounding areas free from lint, dust, and dirt.
14. The interior of the dryer and exhaust duct should be cleaned periodically by qualified service personnel.
15. Do not place items exposed to cooking oils in your dryer. Items contaminated with cooking oils may contribute to a chemical reaction that could cause a load to catch fire.
16. This appliance must be grounded. See "Electrical requirements" and "Grounding" in the "Installing your dryer" section.
17. This appliance must be properly grounded. Never plug the power cord into a receptacle that is not grounded adequately and in accordance with local and national codes. Refer to installation instructions for grounding this appliance.
18. Ensure pockets are free from small irregularly shaped hard objects and foreign material, i.e. coins, knives, pins, etc. These objects could damage your dryer.
19. Gas leaks may occur in your system, resulting in a dangerous situation.
20. Gas leaks may not be detected by smell alone.
21. Gas suppliers recommend you purchase and install a UL-approved gas detector.
22. Control board and inlet valve are intentionally not grounded and may present a risk of electric shock only during servicing. Service personnel - do not contact this part while appliance is energized.

## SAVE THESE INSTRUCTIONS

## WARNING

### ■ Gas Appliances:

**WARNING:** This product contains chemicals known to the State of California to cause cancer and reproductive toxicity.

Gas appliances can cause low-level exposure to Proposition 65 listed substances, including but not limited to , benzene, carbon monoxide, formaldehyde and soot, substances resulting from the incomplete combustion of natural gas or LP fuels.

## CAUTION

1. Do not sit on top of the dryer.
2. Because of continuing product improvements, Samsung reserves the right to change specifications without notice. For complete details, see the Installation Instructions packed with your product before selecting cabinetry, making cutouts, or beginning installation.
3. Do not wash clothing with large buckles, buttons, or other heavy metal or solid things.
4. Install and use in accordance with the manufacturer's instructions.
5. All washed and unwashed fabrics that contain vegetable oil or cooking oil can be dangerous. Washing these items in hot water with extra detergent will reduce, but not eliminate, the hazard. Always use the Cool Down cycle for these items to reduce their temperature. Never remove these items from the dryer hot or interrupt the drying cycle until the items have run through the Cool Down cycle. Never pile or stack these items when they are hot.
6. Take care that children's fingers are not caught in the door when closing it. This may result in injury.

**SAVE THESE INSTRUCTIONS**

# ■ Installing your dryer

## Unpacking your dryer

Unpack your Dryer and inspect it for shipping damage. Make sure you have received all the items shown below. If your Dryer was damaged during shipping, or you do not have all the items, contact 1-800-SAMSUNG (726-7864).

### ⚠ WARNING

- The packing materials can be dangerous to children. Keep all packaging material (plastic bags, polystyrene, etc.) well out of the reach of children.
- To prevent personal injury or strain, wear protective gloves whenever lifting or carrying the unit.

## What's included

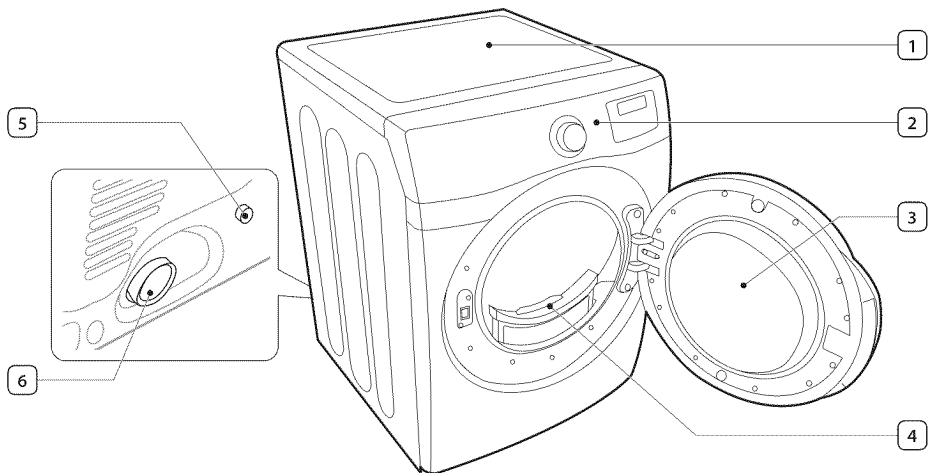

1	Top cover	4	Filter
2	Control panel	5	Water Inlet
3	Door	6	Duct Exhaust

## ■ Accessories

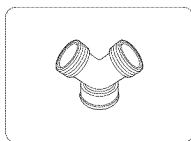

"Y"-connector

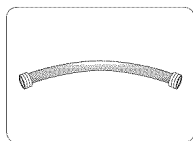

Short inlet hose

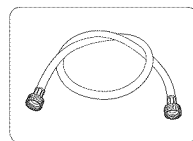

Long inlet hose

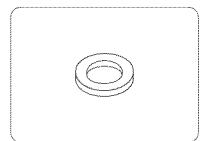

Rubber Washer

# Important to installer

Please read the following instructions carefully before installing the dryer. These instructions should be kept for future reference.

 **WARNING:** Remove the door from all discarded appliances to avoid the danger of a child being trapped and suffocating.

## Basic requirements

Make sure you have everything necessary for the proper installation

- A GROUNDED ELECTRICAL OUTLET is required.
- A POWER CORD electric dryer (except for Canada).
- GAS LINES (if a gas dryer) must meet national and local codes.
- The EXHAUST SYSTEM must be made of rigid metal or flexible stiff-walled metal exhaust ducting.

## Grounding

This dryer must be grounded. In the event of a malfunction or breakdown, grounding the product will reduce the risk of electrical shock by providing a path of least resistance for the electrical current.

### ■ Gas models

Your dryer has a cord with an equipment-grounding conductor and a grounding plug.

- The plug must be plugged into an appropriate outlet that is properly installed and grounded in accordance with all local codes and ordinances.
- Do not modify the plug provided with your dryer – if it doesn't fit the outlet, have a proper outlet installed by a qualified electrician.
- Never connect the ground wire to the plastic plumbing lines, gas lines, or hot water pipes.

### ■ Electric models

Your dryer has an optional cord with an equipment-grounding conductor and a grounding plug, which is sold separately.

- The plug must be plugged into an appropriate outlet that is properly installed and grounded in accordance with all local codes and ordinances.
- Do not modify the plug provided with your dryer – if it doesn't fit the outlet, have a proper outlet installed by a qualified electrician.
- If a power cord is not used and the electric dryer is to be permanently wired, the dryer must be connected to a permanently grounded metal wiring system, or an equipment grounding conductor must be run with the circuit conductors and connected to the equipment grounding terminal or lead on the dryer.

## Location considerations

The dryer should be located where there is enough space at the front for loading the dryer, and enough space behind for the exhaust system. This dryer is factory-ready for the rear exhaust option. To exhaust out the bottom, right or the left, use the accessory exhaust kit. Instructions are included with the kit. Make sure the room in which the dryer is located has enough fresh air. The dryer must be located where there are no air-flow obstructions.

For gas dryers, adequate clearance must be maintained as noted on the data plate to ensure adequate air for combustion and the proper dryer operation.

The dryer must not be installed or stored in an area where it will be exposed to water and/or weather. The dryer area must be kept clear of combustible materials, gasoline, and other flammable vapors and liquids. A dryer produces combustible lint. The area around the dryer should be kept lint-free.

## Alcove or closet installations



### WARNING

- The dryer must be exhausted to the outside to reduce the risk of fire when installed in an alcove or closet.
- No other fuel-burning appliance should be installed in the same closet as the dryer.

### Minimum clearances between the dryer and adjacent walls or other surfaces:

Sides	1 in (25 mm)	Rear	5.9 in (150 mm)
Top	17 in (432 mm)	Closet front	2 in (51 mm)

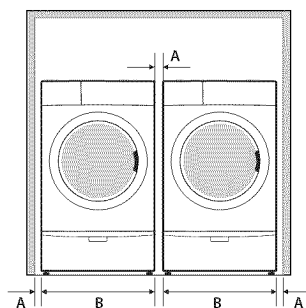

Recessed area

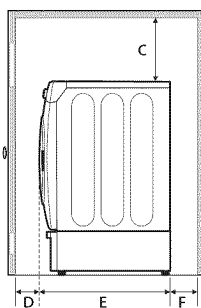

Side view  
(closet or confined area)

A	1 in. (25 mm)
B	27 in. (686 mm)
C	17 in. (432 mm)
D	2 in. (50 mm)
E	32.4 in. (823 mm)
F	5 in. (127 mm)

## ■ Installation with pedestal

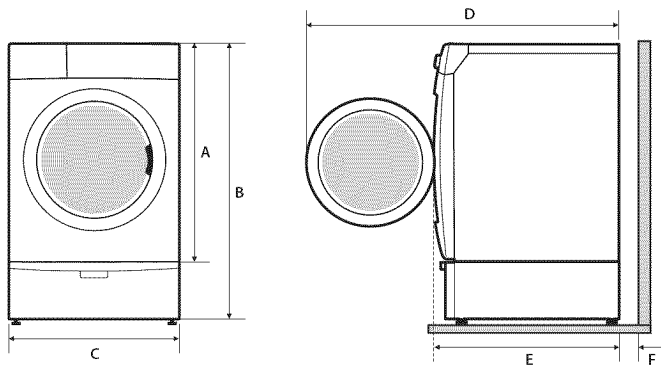

A	38.7 in. (984 mm)
B	53.3 in. (1355 mm)
C	27 in. (686 mm)
D	53 in. (1345 mm) to clear open door
E	32.4 in. (823 mm)
F	5 in. (127 mm)

## ■ Installation with stacked washing machine and dryer

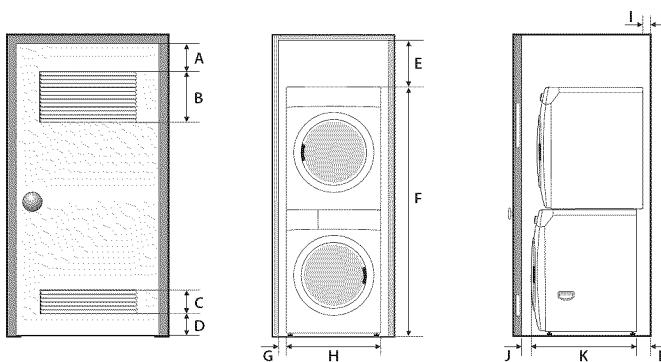

A	3 in. (76 mm)
B	48 in. <sup>2</sup> (3100 mm <sup>2</sup> )
C	24 in. <sup>2</sup> (1550 mm <sup>2</sup> )
D	3 in. (76 mm)
E	6 in. (152 mm) *
F	77.5 in. (1968 mm)
G	1 in. (25 mm)
H	27 in. (686 mm)
I	5 in. (127 mm)
J	1 in. (25 mm)
K	32.4 in. (823 mm)
L	8 in. (203 mm)



The front of the closet must have two unobstructed air openings (B, C) for a combined minimum total area of 72 in.<sup>2</sup> (465 cm<sup>2</sup>) with a minimum clearance of 3 in. (7.6 cm) at the top (A) and bottom (D). External exhaust elbow requires additional space (L).



### Stacking (MODEL NO: SK-5A)

Samsung's Washer and Dryer can be stacked to maximize usable space.

The dryer legs need to be removed to stack the Washer and Dryer. You can purchase an optional stacking kit from your Samsung retailer.

# Ducting requirements

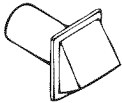
No. of 90° elbows	Weather hood type			
	4" (10.16 cm)		2.5" (6.35 cm)	
	 Recommended		 Use only for short-run installation	
	Rigid	Metallic Flexible*	Rigid	Metallic Flexible*
0	24.4 m (80 ft.)	12.4 m (41 ft.)	22.6 m (74 ft.)	10.1 m (33 ft.)
1	20.7 m (68 ft.)	11.2 m (37 ft.)	18.9 m (62 ft.)	8.8 m (29 ft.)
2	17.4 m (57 ft.)	10.1 m (33 ft.)	15.5 m (51 ft.)	7.6 m (25 ft.)
3	14.3 m (47 ft.)	9.0 m (29 ft.)	12.5 m (41 ft.)	6.5 m (21 ft.)



\* Do not use non-metallic flexible ducts.

- Use a 4 inch (10.2 cm) diameter rigid aluminum or rigid galvanized steel duct.
- Do not use a smaller duct.
- Ducts larger than 4 inches (10.2 cm) in diameter can result in increased accumulation of lint.
- Lint should be removed regularly.
- If a flexible metal duct must be used, use the type with a stiff sheet metal wall. Do not use a flexible duct with a thin foil wall. A serious blockage can result if the flexible metal duct is bent too sharply.
- Never install any type of flexible duct in walls, ceilings, or other concealed spaces.
- Keep the exhaust duct as straight and short as possible.
- Secure joints with duct tape. Do not use screws.
- Plastic flexible ducts can kink, sag, be punctured, reduce airflow, extend drying times, and affect the dryer operation.
- Exhaust systems longer than recommended can extend drying times, affect machine operations, and collect lint.
- The exhaust duct should end with an exhaust hood with a swing-out damper to prevent back drafts and entry of wildlife. Never use an exhaust hood with a magnetic damper.
- The hood should have at least 12 inches (30.5 cm) of clearance between the bottom of the hood and the ground or other obstruction. The hood opening should point down.
- Never install a screen over the exhaust outlet.
- To avoid lint buildup, do not exhaust the dryer directly into a window well. Do not exhaust under a house or porch.
- If the exhaust duct must run through an unheated area, the duct should be insulated and slope slightly down towards the exhaust hood to reduce condensation and lint buildup.
- Inspect and clean the interior of the exhaust system at least once a year. Unplug the power cord before cleaning.
- Check frequently to make sure the exhaust hood damper opens and closes freely.
- Check once per month, and clean at least once per year. Note: If your clothes are not getting dry, then check the duct for obstructions.
- Do not exhaust the dryer into a wall, ceiling, crawl space, or concealed space of a building, gas vent, or any other common duct or chimney. This could create a fire hazard from the lint expelled by the dryer.

### If the new dryer is installed into an existing exhaust system you must make sure:

- The exhaust system meets all local, state, and national codes.
- That a flexible plastic duct is not used.
- To inspect and clean all lint buildup from inside the existing duct.
- The duct is not dented or crushed.
- The exhaust hood damper opens and closes freely.
- The static pressure in any exhaust system must not exceed 0.83 inches of water column, or be less than 0.
- This can be measured with the dryer running with a manometer at the point where the exhaust duct connects to the dryer. A no-heat setting should be used. The dryer tumbler should be empty and the lint filter clean.

## Exhausting

The dryer shall not be exhausted into a chimney, a wall, a ceiling, an attic, a crawl space, or a concealed space of a building.

Exhausting the dryer to the outside will prevent large amounts of lint and moisture from being blown into the room.



- All dryers must be exhausted to the outside.
- Do not assemble the duct with screws or other fastening means that extend into the duct and catch lint.
  - The exhaust duct should be 4 inches (102 mm) in diameter.
  - The total length of flexible metal duct shall not exceed 2.4 m (7.8 ft.).

### In the United States:

Use only those foil-type flexible ducts, if any, specifically identified for use with the appliance by the manufacturer and that comply with the Outline for Clothes Dryer Transition Ducts, Subject 2158A.

### In Canada:

Use only those foil-type flexible ducts, if any, specifically identified for use with the appliance by the manufacturer.

### Outside the U.S. and Canada:

Refer to the local codes.



#### WARNING

- The dryer must be exhausted to the outside to reduce the risk of fire when installed in an alcove or closet.
- NEVER USE A PLASTIC OR NON-METAL FLEXIBLE DUCT.

If your existing ductwork is plastic, non-metal, or combustible, replace it with metal.

Use only a metal exhaust duct that is non-flammable to ensure containment of the exhaust air, heat, and lint.

## Dryer exhaust tips

**⚠ WARNING:** A plastic or non-metal flexible duct presents a potential fire hazard.

- Make sure your dryer is installed properly so it exhausts air easily.
- Use a 4" diameter rigid metal duct. Tape all joints, including at the dryer. Never use lint-trapping screws.
- Keep ducts as straight as possible.
- Clean all old ducts before installing your new dryer.
- Be sure the vent flap opens and closes freely.
- Inspect and clean the exhaust system annually.

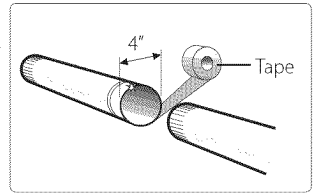

### Don't let a poor exhaust system slow the drying process by:

- Restricting your dryer with a poor exhaust system.

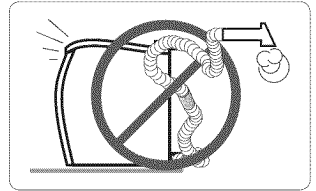

- Using a plastic, thin foil, or non-metal flexible duct.

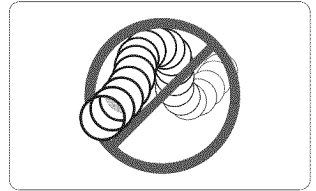

- Unnecessarily using long ducts that have many elbows.

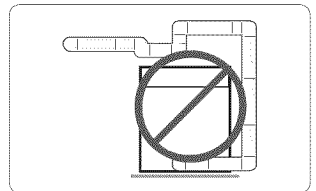

- Allowing dented or clogged ducts and vent.

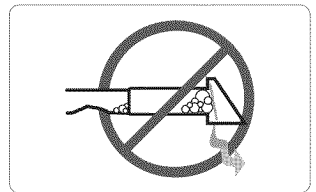

## Gas requirements

**THE INSTALLATION MUST CONFORM WITH LOCAL CODES, OR IN THE ABSENCE OF LOCAL CODES, WITH THE NATIONAL FUEL GAS CODE ANSI/Z223.1, LATEST REVISION (FOR THE UNITED STATES), OR WITH THE CAN/CGA-B149 INSTALLATION CODES (FOR CANADA).**

- Use only natural or LP (liquid propane) gases.
- This dryer designed for use with natural gas. If you plan to use your dryer with LP gas (liquid propane), the conversion must be done by a qualified service technician in order to achieve safe and proper performance.
- A 1/2 inch (1.27 cm) gas supply line is recommended and must be reduced to connect to the 3/8 inch (1 cm) gas line on your dryer. The National Fuel Gas Code requires that an accessible, approved manual gas shut-off valve be installed within 6 inches of your dryer.
- **Gas dryers installed in residential garages must be raised 18 inches (46 cm) above the floor.**
- Additionally, a 1/8 inch (0.3 cm) N.P.T. (National Pipe Thread) plugged tapping, accessible for test gauge connection, must be installed immediately upstream of your dryer's gas supply connection.
- Your dryer must be disconnected from the gas supply pipe system during any pressure testing of the system.
- **DO NOT** reuse old flexible metal gas lines. Flexible gas lines must be design certified by the American Gas Association (CGA in Canada).
- 
  - Any pipe joint compound used must be resistant to the action of any liquefied petroleum gas.
  - As a courtesy, most local gas utilities will inspect a gas appliance installation.
- **GAS IGNITION** - Your dryer uses an automatic ignition system to ignite the burner. There is no constant burning pilot.

## Commonwealth of massachusetts installation instructions

Your dryer must be installed by a licensed plumber or gas fitter. A "T" handle manual gas valve must be installed in the gas supply line to your dryer. If a flexible gas connector is used to install your dryer, the connector may not be longer than 3 feet (36 inches).



### WARNING

- Gas leaks may occur in your system, creating a dangerous situation.
- Gas leaks may not be detected by smell alone.
- Gas suppliers recommend that you purchase and install a UL-approved gas detector.
- Install and use it in accordance with the manufacturer's instructions.

# Electrical requirements

The wiring diagram is located on the plate below the control panel.



## WARNING

- The improper connection of the equipment grounding conductor can result in a risk of electric shock. Check with a qualified electrician or serviceman if you are in doubt as to whether your dryer is properly grounded. Do not modify the plug provided with your dryer - if it doesn't fit the outlet, have a proper outlet installed by a qualified electrician.
- To prevent unnecessary risk of fire, electrical shock, or personal injury, all wiring and grounding must be done in accordance with local codes, or in the absence of local codes, with the National Electrical Code, ANSI/NFPA No. 70-Latest Revision (for the U.S.) or the Canadian Electrical Code CSA C22.1 - Latest Revisions and local codes and ordinances. It is your responsibility to provide adequate electrical services for your dryer.
- All gas installations must be done in accordance with the national Fuel Code ANSI/Z2231 - Latest Revision (for the U.S.) or CAN/CGA - B149 Installation Codes - Latest Revision (for Canada) and local codes and ordinances.

## Electrical connections

Before operating or testing, follow all grounding instructions in the **"Grounding"** section on page 13.

An individual branch (or separate) circuit serving only your dryer is recommended. **DO NOT USE AN EXTENSION CORD.**

### Gas models – U.S. and Canada

A 120 volt, 60 Hz AC approved electrical service, with a 15-ampere fuse or circuit breaker is required.

### Electric models – U.S. only

Most U.S. dryers require a 120/240 volt, 60 Hz AC approved electrical service. Some require 120/208 volt, 60 Hz approved electrical service. The electric service requirements can be found on the data label located behind the door. A 30-ampere fuse or circuit breaker on both sides of the line is required.

If a power cord is used, the cord should be plugged into a 30-ampere receptacle.

The power cord is NOT provided with U.S. electric model dryers.



## WARNING - RISK OF ELECTRIC SHOCK

When local codes allow, the electrical supply of the dryer may be connected by means of a new power supply cord kit, marked for use with a dryer, that is U.L. listed and rated at a minimum of 120/240 volts, 30-ampere with three No. 10 copper wire conductors terminated with closed loop terminals, open-end spade lugs with turned up ends, or with tinned leads.

- Do not reuse a power supply cord from an old dryer. The power cord electric supply wiring must be retained at the dryer cabinet with a suitable UL-listed strain relief.
- Grounding through the neutral conductor is prohibited for (1) new branch-circuit installations, (2) mobile homes, (3) recreational vehicles, and (4) areas where local codes prohibit grounding through the neutral conductor. (Use a 4-prong plug for 4 wire receptacles, NEMA type 14-30R.)

### Electric models – Canada Only

- A 120/240 volt, 60 Hz AC approved electrical service fused through a 30-ampere fuse or circuit breaker on both sides of the line is required.
- All Canadian models are shipped with the power cord attached. The power cord should be plugged into a 30-ampere receptacle.



In Canada, you may not convert a dryer to 208 volts.

### 3-WIRE system connections

1. Loosen or remove the center terminal block screw.
2. Connect the neutral wire (white or center wire) of the power cord to the center, silver-colored terminal screw of the terminal block. Tighten the screw.
3. Connect the other wires to the outer terminal block screws. Tighten the screws.
4. Tighten the strain relief screws.
5. Insert the tab of the terminal block cover into your dryer's rear panel slot.
6. Secure the cover with a hold-down screw.

<b>A</b>	External ground connector
<b>B</b>	Neutral grounding wire (white or green/yellow)
<b>C</b>	Center silver-colored terminal block screw
<b>D</b>	Neutral wire (white or center wire)
<b>E</b>	3/4 in. (1.9 cm) UL-listed strain relief

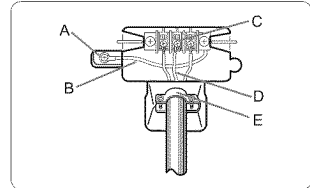

- !** If converting from a 4-wire electrical system to a 3-wire, the ground strap must be reconnected to the terminal block support to ground the dryer frame to the neutral conductor.

### 4-WIRE system connections

1. Remove the center terminal block screw.
2. Connect the ground wire (green or unwrapped) of the power cord to the external ground conductor screw.
3. Connect the neutral wire (white or center wire) of the power cord and the appliance ground wire (white or green/yellow stripes) under the central screw of the terminal block.
4. Connect the other wires to the outer terminal block screws. Tighten the screws.
5. Tighten the strain relief screws.
6. Insert the tab of the terminal block cover into your dryer's rear panel slot.
7. Secure the cover with a hold-down screw.

<b>A</b>	External ground connector
<b>B</b>	Green or bare copper wire of the power cord
<b>C</b>	3/4 in. (1.9 cm) UL-listed strain relief
<b>D</b>	Center silver-colored terminal block screw
<b>E</b>	Neutral grounding wire (white or green/yellow)
<b>F</b>	Neutral wire (white or center wire)

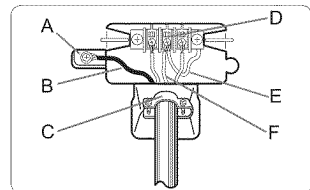

8. With a level, check your dryer and make the necessary adjustments to the leveling legs.
9. At this time, make sure all gas connections (on gas models), exhaust and electrical connections are complete. Plug in your dryer, and check its operation by using the checklist below.
10. (GAS MODELS ONLY)

The burner may not ignite initially due to air in the gas line. Allowing your dryer to operate on a heat setting will purge the line. If the gas does not ignite within 5 minutes, turn your dryer off and wait 5 minutes. Be sure the gas supply to your dryer has been turned on. In order to confirm the gas ignition, check the exhaust for heat.

# Connecting the inlet hose

The dryer must be connected to the cold water faucet using the new inlet hoses. Do not use old hoses.

1. Turn the cold water faucet off.
2. Attach the brass female end of the **Y connector (A)** to the cold water faucet.
3. Attach the straight end of **long hose (B)** to the Y connector.
4. Using pliers, tighten the coupling with an additional two-thirds turn.

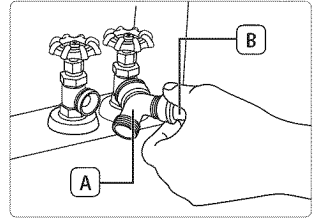

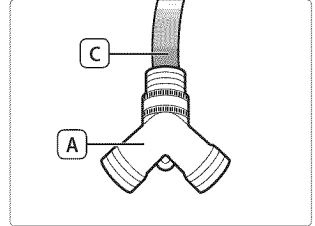

-  If the Y connector cannot be attached directly to the cold water faucet, the short hose must be used.  
(If space permits, please skip steps 5 to 8, and go directly to step 9.)

5. Attach the **short inlet hose (C)** to the cold water faucet. Screw on the coupling by hand until it is seated on the faucet.
6. Using the pliers, tighten the coupling with an additional two-thirds turn.
7. Attach the **Y connector (A)** to the brass male end of the small hose. Screw on the coupling by hand until it is seated on the connector.
8. Using the pliers, tighten the coupling with an additional two-thirds turn.
9. Attach the angled end of long hoses to the fill valve at the bottom of the dryer rear frame. Screw on the coupling by hand until it is seated on the fill valve connector.
10. Using pliers, tighten the coupling with an additional two-thirds turn.

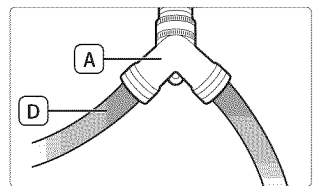
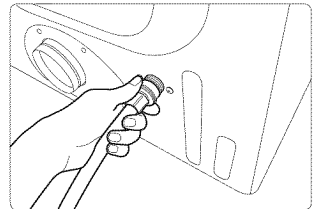

11. Attach the **washer hose (D)** to the other side of the **Y connector (A)**. Screw on the hose coupling until it is tight. Using pliers, tighten the coupling with an additional two thirds turn.
12. Check that the water faucets are on.
13. Check for leaks around the Y connector, faucets and hoses.



 When you tighten the coupling with pliers, do not overtighten. This may damage the coupling.

# Replacement parts and accessories

If your dryer requires replacement parts or accessories, contact the dealer where you purchased your dryer or the SAMSUNG customer care center at 1-800-SAMSUNG (726-7864).

## Installation

**For the proper installation, we recommend that you hire a qualified installer.**

1. Move your dryer to an appropriate location for the installation. Consider installing the dryer and washer side-by-side, to allow access to the gas, electrical, and exhaust connections. Place two of the carton cushion-tops on the floor. Tip your dryer on its side so it lies across both cushion-tops.
2. Set your dryer back in an upright position.
3. To ensure that the dryer provides the optimal drying performance, it must be level. To minimize vibrations, noise, and unwanted movement, the floor must be a perfectly level, solid surface. To set the dryer to the same height as the washer, fully retract the **leveling feet (A)** by turning them counterclockwise, then loosen the legs by turning them clockwise.



Adjust the leveling feet only as much as necessary to level the dryer. Extending the leveling feet more than necessary can cause the dryer to vibrate.

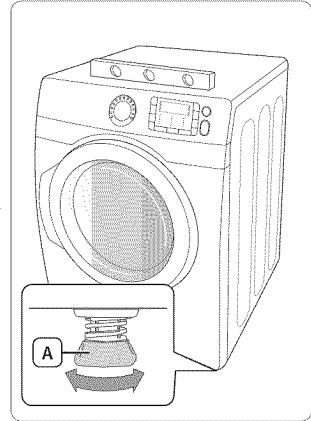

4. Review the "**Exhausting**" section on page 13 before installing the exhaust system. Install the ductwork from your dryer to the exhaust hood. The crimped end of the duct sections must point away from your dryer.
  - DO NOT use sheet metal screws when assembling the ducting. These joints should be taped.
  - Never use plastic flexible exhaust material.
  - Tip for tight installations: install a section of the exhaust system onto your dryer before putting it in place.
  - Use duct tape to secure this section to your dryer, but do not cover the ventilation slots at the back of the unit in dryer cabinet.
5. Review the "**Electrical requirements**" section on page 16. BEFORE OPERATING OR TESTING, follow the grounding instructions in the "**Grounding**" section on page 9.



### WARNING - U.S. MODELS

**RISK OF ELECTRIC SHOCK** - All U.S. models are produced for a **3-WIRE SYSTEM CONNECTION**.

The dryer frame is grounded to the neutral conductor at the terminal block.

A **4-WIRE SYSTEM CONNECTION** is required for new or remodeled construction, mobile homes, or if local codes do not permit grounding through the neutral conductor. If the 4-wire system is used, the dryer frame cannot be grounded to the neutral conductor at the terminal block.

Refer to the following instructions for "**Electrical connections**" on page 16.

Remove the terminal block cover plate.

Insert the power cord with a UL-listed strain relief through the hole provided in the cabinet near the terminal block.



A strain relief must be used.

Do not loosen the nuts already installed on the terminal block. Be sure they are tight. Use a 3/8 in. (1 cm) deep well socket.

6. Review the "**Gas requirements**" section on page 15.

Remove the pipe thread protective cap. Apply a pipe joint compound or about 1½ wraps of Teflon tape over all threaded connections.



The pipe joint compound must be resistant to the actions of any liquefied petroleum gas.

Connect the gas supply to your dryer. An additional fitting is required to connect the 3/4" (1.9 cm) female thread end of a flexible connector to the 3/8" (1 cm) male threaded end on the dryer.

Securely tighten the gas line fitting over the threads.

Turn on the gas supply.

Check all gas connections for leaks using a soap solution.

If bubbles appear, tighten the connections and recheck. DO NOT use an open flame to check for gas leaks.

## Door reversal

1. Unplug the power cord.
2. Remove two door hinge screws.
3. Lift the door and remove it.
4. Remove two screws from the frame front.
5. Remove the two screws from the opposite side of the door hinge.
6. Remove the two screws from the holder lever.
7. Reassemble the two screws on the inside holes.

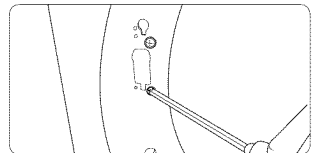
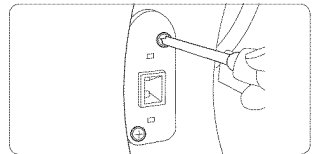
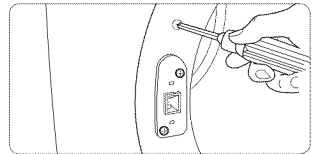
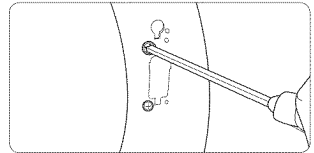
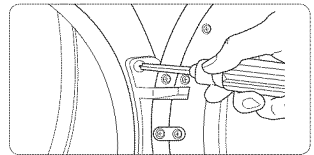

8. Remove a screw from the door hinge.



The screw is for pre-fixing the door to the frame front.

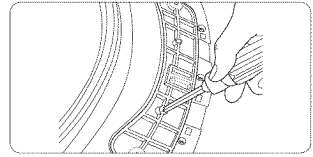

9. Reassemble the screw in the other hole.

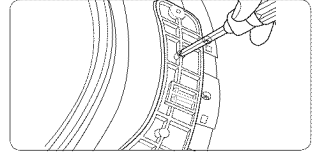

10. Place the door on the other side and reattach it to the dryer.

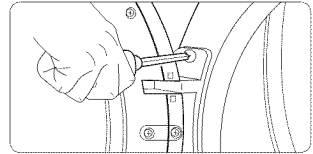

11. Reattach the holder lever.

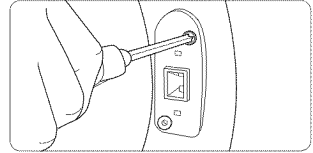

12. Reattach the screws in the remaining holes.

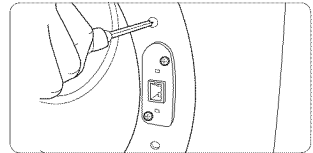

## Final installation checklist

- The dryer is plugged into an electrical outlet and is properly grounded.
- The exhaust ductwork is hooked up and the joints are taped.
- A plastic flexible duct is NOT used.
- Use rigid or stiff-walled flexible metal vent material.
- The dryer is level and is sitting firmly on the floor.
- Gas models – the gas is turned on with no gas leaks.
- Start your dryer to confirm that it runs, heats, and shuts off.

# Operating instructions, tips

**!** To reduce the risk of fire, electric shock, or injury to persons, read the IMPORTANT SAFETY INSTRUCTIONS before operating this appliance.

## Overview of the control panel

### Electric model

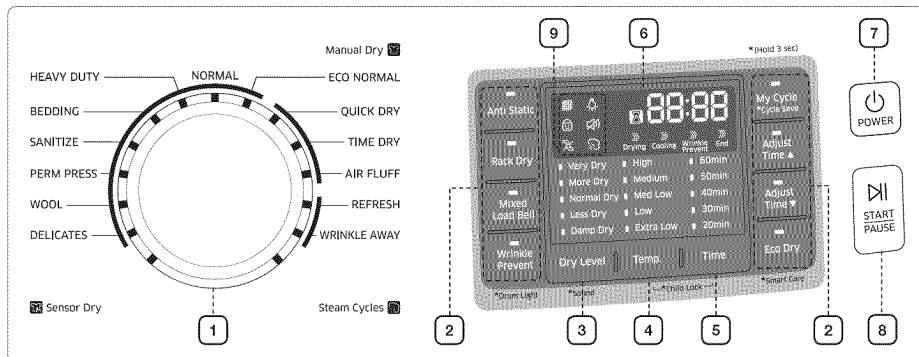

### Gas model

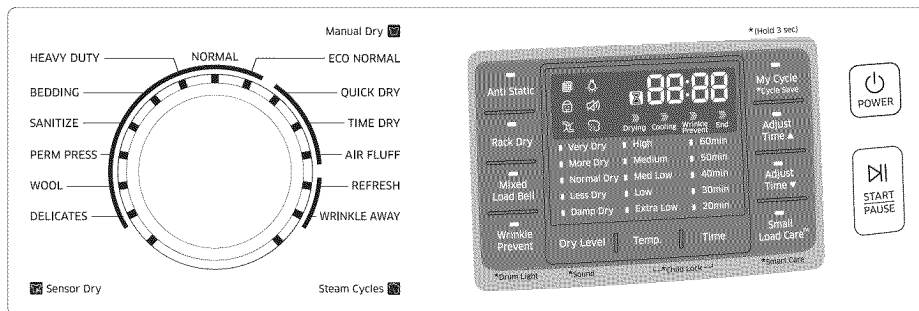

## 1. Cycle selector





To select a cycle, rotate the Cycle selector dial to the desired cycle.

The indicator light by the cycle name will illuminate. The ECO NORMAL, NORMAL, HEAVY DUTY, BEDDING, SANITIZE, PERM PRESS, WOOL and DELICATES cycles are Sensor Dry cycles.

Sensor Dry automatically senses the moisture in the load and shuts the dryer off when the selected dryness level (Very Dry to Damp Dry) is reached.

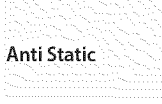
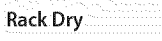
CYCLE	RECOMMENDED ITEMS	DETAILS
<b>ECO NORMAL</b>	Cottons, Work clothes, Linen	For reducing energy usage. This cycle adjusts the cycle time and temperature for increased efficiency.
<b>NORMAL</b>	Cottons, Work clothes, Linen, Mixed loads	The NORMAL cycle is for most fabrics including cotton, underwear and linen. (If this cycle is selected, the Eco Dry function is enabled by default. For more information, please refer to the descriptions about the "Eco Dry" option on next page.)
<b>HEAVY DUTY</b>	Heavy fabrics such as jean, Corduroys, Heavy work clothes	Use this cycle to get high heat for heavy fabrics such as jeans, corduroys, or work clothes.
<b>BEDDING</b>	Bulky items such as blankets, Sheets, Comforters, Pillows	For bulky items such as blankets, sheets, and comforters.
<b>SANITIZE</b>	Bedding, Curtains, Children's clothing	Sanitize garments by infusing high temperature heat deep into the fabric during the drying cycle. Use this course to keep your bedding and curtains clean through sanitization.
<b>PERM PRESS</b>	Shirts, Synthetic fabrics, Knits, Wrinkle-free cottons, Permanent	Dry wrinkle-free cottons, synthetic fabrics, knits, and permanent press fabrics automatically.
<b>WOOL</b>	For machine washable and tumble dryable wool only (Maximum amount : 3lb)	For machine washable and tumble dryable wool only.
<b>DELICATES</b>	Underwear, Blouses, Lingerie	The DELICATES cycle is designed to dry heat-sensitive items at a low drying temperature.
<b>QUICK DRY</b>	Small loads	Provides a 30 minutes drying cycle.
<b>TIME DRY</b>	Any load	The TIME DRY cycle allows you to select a cycle time in minutes. (If this cycle is selected, the Eco Dry function is enabled by default. For more information, please refer to the descriptions about the "Eco Dry" option on next page.)
<b>AIR FLUFF</b>	Foam, Rubber, Plastic	The AIR FLUFF cycle tumbles the load in room temperature air.
<b>REFRESH</b>	Shirts, Trouser, Comforter, Pillows	This cycle is best for smoothing out wrinkles and reducing odors from loads consisting of one to four dry items. In this cycle a small amount of water is sprayed into the dryer drum after several minutes of tumbling with heat.
<b>WRINKLE AWAY</b>	Shirts, Trouser, Blouses	The WRINKLE AWAY cycle removes wrinkles from clothes stored in closets, etc. It provides wrinkle release via optimized steam care. You can change the drying time. (Minimum time : 20 minutes) *For best results, load no more than 3 items.

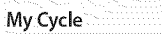
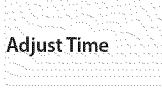
## 2. Cycle options

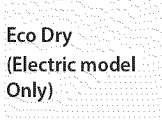
 <p><b>Anti Static</b></p>	<p>To reduce statics by clothing friction and spray steam at the later period of drying cycle. It is only available with: NORMAL, HEAVY DUTY, PERM PRESS, DELICATES (Dry level of every course exceeds Normal) and TIME DRY course.</p> <p>In order to reduce statics, the drum can be paused during operation.</p>
 <p><b>Rack Dry</b></p>	<p>Rack Dry is available in the TIME DRY cycle. Temperature will be set to Extra Low only. (Refer to the “<b>Rack dry</b>” section on page 28.)</p>
 <p><b>Mixed Load Bell</b></p>	<p>The mixed load bell that notifies you when the average dry level in a load is damp dry (80 % dried). This lets you take garments that you don't want fully dried or that dry quickly out of the dryer early while letting others continue to dry.</p> <p>You can select this function in all Sensor Dry cycles except WOOL, SANITIZE. The dry level selections are limited to Normal Dry, More Dry, and Very Dry.</p>
 <p><b>Wrinkle Prevent</b></p>	<p>Wrinkle Prevent provides approximately 180 minutes of intermittent tumbling in unheated air at the end of the cycle to reduce wrinkling. Press the Wrinkle Prevent button to activate this feature.</p> <p>The indicator light above the pad will illuminate when Wrinkle Prevent is selected. The load is dry, and can be removed at any time during the Wrinkle Prevent cycle.</p>
 <p><b>My Cycle</b></p>	<p>Choose your favorite cycle including cycle, temp, dry level option, etc. (Refer to the “<b>My Cycle</b>” section on page 30.)</p>
 <p><b>Adjust Time</b></p>	<p>Time can be added or subtracted from the automatically set times in the Manual Dry cycles (TIME DRY, QUICK DRY, or AIR FLUFF cycles) and WRINKLE AWAY cycle.</p> <p>To add or subtract time from the cycle, press the Adjust Time arrow pad up or down until the desired time is displayed.</p>
 <p><b>Small Load Care™ (Gas model Only)</b></p>	<p>To control operation rate for drying a small loads at Sensor Dry course.</p> <p>It is only available with: NORMAL, HEAVY DUTY, PERM PRESS and DELICATES course. It can't be selected/cancelled when the drying course is running.</p> <p>In order to improve drying effect and control operation rate, the drum can be paused during operation.</p>
 <p><b>Eco Dry (Electric model Only)</b></p>	<p>This function is available in the NORMAL, and TIME DRY cycles. When the Eco Dry function is activated, drying takes longer but the power consumption is reduced.</p> <p>(When the Eco Dry function is enabled, the drying time can be extended up to 3 times depending on the specified temperature and the amount of laundry to be dried. When the product is shipped, the Eco Dry function is set to On by default.)</p>

## 3. Dry Level

To select the dry level in the NORMAL, HEAVY DUTY, or other Sensor Dry cycles, press the Dry Level button. An indicator light will illuminate next to the desired dryness level.

Press the button repeatedly to scroll through the settings. Larger or bulkier loads may require the Very Dry or More Dry setting for complete dryness.

The Less Dry setting is best suited for lightweight fabrics or for leaving some moisture in the clothing at the end of the cycle. Damp Dry is designed to partially dry items. Use for items that lay flat or hang to dry.

#### 4. Temp.

To select the correct temperature for the load, press the Temp. button. An indicator light will illuminate next to the desired temperature. Press the button repeatedly to scroll through the settings.

<b>High</b>	For sturdy cottons or those labeled Tumble Dry.
<b>Medium</b>	For permanent press, synthetics, lightweight cottons, or items labeled Tumble Dry Medium.
<b>Med Low</b>	For lower heat than Medium to dry synthetic or washable knit fabrics.
<b>Low</b>	For heat sensitive items labeled Tumble Dry Low or Tumble Dry Warm.
<b>Extra Low</b>	Provides the lowest heated dry temperature possible.

#### 5. Time

When using Manual Dry cycles, you can adjust the drying time by pressing the Time selection button.

During the Sensor Dry cycle, the time light indicator is off because exact drying times are determined by fluctuating humidity levels.

#### 6. LED Display

The display window shows the estimated time remaining in the cycle after the Start/Pause button is pressed. The estimated time remaining may fluctuate as the cycle progresses.

The Drying light will illuminate and remain lit until the cycle is complete.

When your dryer is in the cool-down phase, the Cooling light will illuminate.

When your dryer is in the wrinkle prevent phase, the Wrinkle Prevent light will illuminate.

When the cycle is complete, "End" will appear in the display panel until the dryer door is opened or the Power button is pushed.

If your dryer is paused during a cycle, the indicator lights will blink until the Start/Pause button is pressed.

#### 7. Power

Press once to turn your dryer on. Press again to turn it off. If your dryer is left on for more than 10 minutes without any buttons being touched, the power automatically turns off.

#### 8. Start/Pause

Press to pause and restart programs.

#### 9. Indicators

	Filter Check		Sound Off
	Drum Light		Vent Sensor (The Vent Sensor is only on the DV45H6300* model.)
	Child Lock		Steam

## ■ Load the dryer properly

- Place only one washload in your dryer at a time.
- Mixed loads of heavy and lightweight fabrics will dry differently, which may result in lightweight fabrics being dry while heavy fabrics remain damp at the end of a drying cycle.
- Add one or more similar items to your dryer when only one or two articles of clothing need drying. This improves the tumbling action and drying efficiency.
- Overloading restricts tumbling action, resulting in uneven drying as well as excessive wrinkling of some fabrics.



If you insert laundry into your dryer while it is extremely tangled immediately after your washer has finished a wash or spin cycle, it may degrade the drying efficiency or cause the door to open. We recommend that you untangle your laundry appropriately before inserting it.

## ■ Getting started

1. Load your dryer loosely (DO NOT overload).
2. Close the door.
3. Select the appropriate cycle and options for the load. (For detail, refer to the “**Cycle overview**” on next page.)
4. Press the **Start/Pause** button.
5. The dryer indicator light will illuminate.
6. The estimated cycle time will appear in the display.  
The time may fluctuate as humidity levels fluctuate in the dryer.



- When the cycle is complete, “End” will appear in the display.
- Pressing Power cancels the cycle and stops your dryer.
- The Drying, Cooling, and Wrinkle Prevent indicator lights will illuminate during those portions of the cycle.



Do not place anything on top of your dryer while it is running.

## Cycle overview

### Predefined

	CYCLE	LOAD SIZE	DRY LEVEL		TEMPERATURE	
			Predefined	Adjustable	Predefined	Adjustable
Sensor Dry	ECO NORMAL	Medium	Normal Dry	o	Extra Low	-
	NORMAL	Large	Normal Dry	o	High	o
	HEAVY DUTY	Large	Normal Dry	o	High	-
	BEDDING	Large	Normal Dry	o	High	-
	SANITIZE	Large	Very Dry	-	High	-
	PERM PRESS	Medium	Normal Dry	o	Medium	-
	WOOL	Small	Normal Dry	-	Low	-
	DELICATES	Medium	Normal Dry	o	Extra Low	-
Manual Dry	QUICK DRY	Small	-	-	High	-
	TIME DRY	Large	-	-	High	o
	AIR FLUFF	Small	-	-	-	-
Steam Cycles	REFRESH	Small	-	-	High	-
	WRINKLE AWAY	Small	-	-	High	-



#### Load size recommendations

For best results, follow the load size recommendations for each drying cycle.

<b>Large</b>	Fill the drum to about $\frac{3}{4}$ full. Do not add items over this level as they need to tumble freely.
<b>Medium</b>	Fill the drum to about $\frac{1}{2}$ full.
<b>Small</b>	Fill the drum with 3–5 items, not more than $\frac{1}{4}$ full.

### Options

	CYCLE	AVAILABLE OPTIONS					
		Mixed Load Bell	Adjust time Up/Down	Eco Dry	Small Load Care™	Anti Static	Wrinkle Prevent
Sensor Dry	ECO NORMAL	o	-	-	-	-	o
	NORMAL	o	-	o	o	o	o
	HEAVY DUTY	o	-	-	o	o	o
	BEDDING	o	-	-	-	-	o
	SANITIZE	-	-	-	-	-	o
	PERM PRESS	o	-	-	o	o	o
	WOOL	-	-	-	-	-	o
	DELICATES	o	-	-	o	o	o
Manual Dry	QUICK DRY	-	o	-	-	-	o
	TIME DRY	-	o	o	-	o	o
	AIR FLUFF	-	o	-	-	-	o
Steam Cycles	REFRESH	-	-	-	-	-	o
	WRINKLE AWAY	-	o	-	-	-	o

## ■ Rack dry

### ■ Installing the drying rack

1. Open the dryer door.
2. Position the drying rack in the tumbler, placing the front lip of the **drying rack (A)** on the top of the lint filter.
3. Place the rear legs in the two recessed areas of the dryer's back wall, and then push down the middle of the drying rack to fix in place.
4. Place the items to be dried on the rack, leaving space between them so air can circulate.
5. Close the dryer door.
6. Press the **Rack Dry** button in the TIME DRY cycle and then select the time according to the amount of moisture and the weight of the items. The drying rack can be also used at AIR FLUFF cycle.

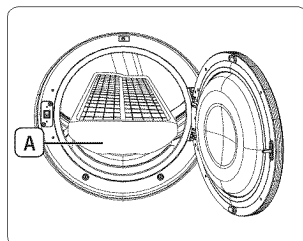

SUGGESTED ITEMS	SUGGESTED TEMP. SETTINGS
Washable sweaters (block to shape and lay flat on rack)	Extra Low (TIME DRY cycle)
Stuffed toys (cotton or polyester fiberfilled)	Extra Low (TIME DRY cycle)
Stuffed toys (foam or rubber-filled)	AIR FLUFF
Foam rubber pillows	AIR FLUFF
Sneakers	AIR FLUFF



Drying foam rubber, plastic, or rubber on a heat setting may cause damage to the items and lead to a fire hazard.

## Child Lock

Prevents children from playing with your dryer.

### Setting/Releasing

To turn Child Lock on or off, press both the **Temp.** and **Time** buttons simultaneously for 3 seconds.

### Child Lock Details

1. You can turn Child Lock on while your dryer is running.
2. Once you set the Child Lock function, no button, except for the Power button, will respond until you turn off the Child Lock function.
3. The "Child Lock 



- If the dryer is powered on again, the Child Lock function stays on.
- To turn off Child Lock, follow the instructions above.



When other buttons, except for the **Power** button, do not respond, check the Child Lock indicator. If Child Lock is on, follow the instructions above to turn Child Lock off.

## Drum Light

Lights the dryer drum while the dryer is running.

### Turning On and Off

To turn on or turn off the Drum Light, press and hold the **Wrinkle Prevent** button for 3 seconds.



- You can turn the Drum Light on and off while your dryer is running and when it is stopped.
- If you do not turn the Drum Light off 5 minutes after turning it on, the Drum Light is automatically turned off.

## Sound Off

Use this function to mute the button and operating sounds.

### Setting and Releasing

To turn the Sound Off function on or off, press the **Dry Level** button for 3 seconds.

### Sound Off Details:

1. You can set Sound Off while your dryer is running.
2. Once you have activated Sound Off, the button and operating sounds are muted until you deactivate it.
3. The "Sound Off 



If you do not turn the Sound Off function off before you turn your dryer off, it will still be on when you turn your dryer on again. To turn Sound Off off, follow the instructions above.

## My Cycle

### Load

- Press the **My Cycle** button for less than 3 seconds to activate My Cycle mode where all course settings and selected options are loaded.
- The My Cycle indicator turns on when the mode is active.
- If you have not configured any My Cycle settings, the default course settings are loaded.

### Save

You can add and save preferred options to My Cycle.

1. Turn the course dial to select a course.
2. Set necessary options for the selected course. For details on each course and options, see page 27.
3. Press and hold the **My Cycle** button for more than 3 seconds to save the course options. The My Cycle indicator blinks while the options are being saved.



The Wrinkle Prevent option is not available for the My Cycle function.

## Smart Care

This function enables you to check the status of the dryer using a smartphone.

1. Press and hold the **Eco Dry** (Electric model) or **Small Load Care** (Gas model) buttons for 3 seconds when an error occurs or if you haven't pressed any buttons on the dryer after you turned the power on.
2. When the Smart Care function is activated, the LED on the window display rotates for 2 or 3 seconds and then the error code will appear in the display panel.
3. Run the **Smart Care app** on your smart phone.



The Smart Care function has been optimized for: Galaxy & iPhone series (cannot be supported for some models).

4. If the smart phone's camera is focused on the display panel of the dryer, the panel and error message is automatically recognized and the error type and countermeasures are displayed on the smart phone.
5. If the smartphone fails to recognize the error code more than twice, please enter the error code displayed on the display panel of the dryer manually into the Smart Care app.

### Downloading the Smart Care app

Download the Samsung Laundry App into your mobile phone from the Android market or Apple App store. (Search word : Samsung Smart Washer/Dryer)

### Precautions when using Smart Care

- If light from a light bulb, fluorescent bulb, or lamp is reflected on the display panel of the washing machine, the smartphone may not be able to recognize the panel or error message easily.
- If you hold the smartphone at too large an angle relative to the front of the display panel, it may not be able to recognize the error code. For best results, hold the smartphone so that the front of the panel and the smartphone are parallel or nearly parallel.

## Vent Sensor





The Vent Sensor is only on the DV45H6300\* model.

Your Samsung dryer is equipped with a Vent Sensor, which detects and notifies you when it is time to clean the ductwork. Keep your dryer safe and efficient by cleaning the ducts when prompted.

### The Vent Sensor detects any duct blockages

You can figure out whether there is a duct blockage from the "Vent Sensor"  lamp of the digital display.

Level	Message	Status	Solution
0	The "Vent Sensor"  lamp is turned off.	The ductwork is free from blockages.	-
1	The "Vent Sensor"  lamp illuminates.	When a part of the duct or the lint filter is blocked by lint or a foreign object. When the resistance is high because the duct is too long or bent.	Check the duct connection and shorten the duct and straighten it if necessary. Check the lint filter or the duct and clean it if necessary.
2	The "Vent Sensor"  lamp blinks.	When the duct is blocked by lint or a foreign object. When the resistance is very high because the duct is too long or bent excessively.	Check the duct connection and shorten the duct and straighten it if necessary. Check the lint filter or the duct and clean it as soon as possible.

In the LEVEL 2 state, this lamp blinks for 3 hours after the completion of the cycle. (If the wrinkle prevention function is activated, this message is displayed for up to 3 hours.)

If the Power button is pressed or the door is opened, the power is immediately turned off.



For more information about the duct installation, please refer to the "Ducting requirements" section on page 12.

- Although the dryer is available even if the blockage message is displayed, the drying time may be extended.
- If the LEVEL 1 message is displayed the first time the dryer is run after the installation, check the connection and clean the duct. If the LEVEL 1 message appears even after you have checked and cleaned the ducts, this may indicate that there are some restrictions of the duct due to the length, condition, etc.  
If this occurs, you can use the dryer normally and no countermeasures need to be taken. However, the drying time may be extended or the drying performance may be degraded.

# Care and cleaning

## Control panel

Clean with a soft, damp cloth. Do not use abrasive substances.

Do not spray cleaners directly on the panel.

The control panel finish may be damaged by some laundry pre-treatment soil and stain remover products.

Apply such products away from your dryer and wipe up any spills or overspray immediately.

## Tumbler

Remove any stains caused by crayon, ink, or fabric dye (from new items such as towels or jeans) with an all-purpose cleaner.

Tumble old towels or rags to remove any remaining stain or cleaning substance.

Once these steps are followed, stains may still be visible, but should not transfer to subsequent loads.

## Stainless steel tumbler

To clean the stainless steel tumbler, use a damp cloth with a mild, non-abrasive cleaner suitable for stainless steel surfaces.

Remove the cleaner residue and dry with a clean cloth.

## Dryer exterior

Clean with a soft, damp cloth. Do not use abrasive substances.

Protect the surface from sharp objects.

Do not place any heavy or sharp objects or a detergent box on the dryer. Keep them on the purchased pedestal or in a separate storage box. This may scratch or damage the top cover of the dryer.

Since the entire dryer has a high-gloss finish, the surface can be scratched or damaged.

Avoid scratching or damaging the surface when using the dryer.

## Dryer exhaust system

Should be inspected and cleaned yearly to maintain optimum performance.

The outside exhaust hood should be cleaned more frequently to ensure proper operation.

## Clean the lint filter

- After each load.
- To shorten drying time.
- To operate more energy efficiently.



Do not operate your dryer without the lint filter in place.

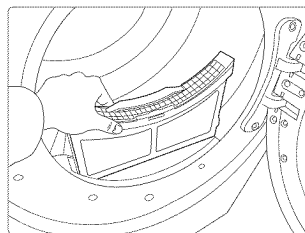

## ■ Special laundry tips

### Special laundry tips

Please follow the care label or manufacturer's instructions for drying special items. If care label instructions are not available, use the following information as a guide.

<b>Bedspreads &amp; Comforters</b>	Follow the care label instructions or dry on the <b>BEDDING</b> cycle. Make sure the item is thoroughly dry before using or storing. May require repositioning to ensure even drying.
<b>Blankets</b>	Use <b>NORMAL</b> cycle and dry only one blanket at a time for best tumbling action. Make sure the item is thoroughly dry before using or storing.
<b>Curtains &amp; Draperies</b>	Use the <b>PERM PRESS</b> cycle and Medium temperature to help minimize wrinkling. Dry these in small loads for best results and remove as soon as possible.
<b>Cloth Diapers</b>	Use the <b>NORMAL</b> cycle and the High temperature settings for soft, fluffy diapers.
<b>Down-filled Items (jackets, sleeping bags, comforters, etc.)</b>	Use the <b>NORMAL</b> cycle and the Medium temperature setting. Adding a couple of dry towels shortens drying time and absorbs moisture.
<b>Foam Rubber (rug backs, stuffed toys, shoulder pads, etc.)</b>	DO NOT dry on a heat setting. Use the <b>AIR FLUFF</b> cycle (no heat). <b>WARNING</b> – Drying a rubber item with heat may damage it or be a fire hazard.
<b>Pillows</b>	Use the <b>NORMAL</b> cycle. Add a couple of dry towels and a pair of clean sneakers to help the tumbling action and to fluff the item. DO NOT dry kapok or foam pillows in dryer. Use the <b>AIR FLUFF</b> cycle.
<b>Plastics (shower curtains, outdoor furniture covers, etc.)</b>	Use the <b>AIR FLUFF</b> cycle or the <b>TIME DRY</b> cycle and the Low or Extra Low temperature settings depending on the care label instructions.

#### THINGS TO AVOID PUTTING IN THE DRYER:

- Fiberglass items (curtains, draperies, etc.).
- Woolens, unless recommended on the label.
- Vegetable oil- or cooking oil-soaked, or gasoline-soaked items.

# Troubleshooting

## Check these points if your dryer...

PROBLEM	SOLUTION
<b>Doesn't run.</b>	<ul style="list-style-type: none"> <li>• Make sure the door is latched shut.</li> <li>• Be sure the power cord is plugged into a live electrical outlet.</li> <li>• Check the home's circuit breaker and fuses.</li> <li>• Press the Start/Pause button again if the door is opened during the cycle.</li> </ul>
<b>Doesn't heat.</b>	<ul style="list-style-type: none"> <li>• Check the home's circuit breaker and fuses.</li> <li>• Select a heat setting other than Air Fluff.</li> <li>• On a gas dryer, check that the gas supply is on.</li> <li>• Clean the lint filter and exhaust duct.</li> <li>• Dryer may have moved into the cool-down phase of the cycle.</li> </ul>
<b>Doesn't dry.</b>	<ul style="list-style-type: none"> <li>• Check all of the above, plus...</li> <li>• Be sure the exhaust hood outside the home can open and close freely.</li> <li>• Check exhaust system for lint buildup. Ducting should be inspected and cleaned annually.</li> <li>• Use a 4" rigid metal exhaust duct.</li> <li>• Do not overload. 1 wash load = 1 dryer load.</li> <li>• Sort heavy items from lightweight items.</li> <li>• Large, bulky items like blankets or comforters may require repositioning to ensure even drying.</li> <li>• Check that the dryer is draining properly to extract adequate water from the load.</li> <li>• Load may be too small to tumble properly. Add a few towels.</li> </ul>
<b>Is noisy.</b>	<ul style="list-style-type: none"> <li>• Check the load for objects such as coins, loose buttons, nails, etc. Remove promptly.</li> <li>• It is normal to hear the dryer gas valve or heating element cycle on and off during the drying cycle.</li> <li>• Be sure the dryer is leveled properly as outlined in the installation instruction.</li> <li>• It is normal for the dryer to hum due to the high velocity of air moving through the dryer drum and exhaust system.</li> </ul>
<b>Dries unevenly.</b>	<ul style="list-style-type: none"> <li>• Seams, pockets, and other similarly heavy areas may not be completely dry when the rest of the load has reached the selected dryness level. This is normal. Select the Very Dry setting if desired.</li> <li>• If one heavy item is dried with a lightweight load, such as one towel with sheets, it is possible that the heavy item will not be completely dry when the rest of the load has reached the selected dryness level. Sort heavy items from lightweight items for best drying results.</li> </ul>
<b>Has an odor.</b>	<ul style="list-style-type: none"> <li>• Household odors from painting, varnishing, strong cleaners, etc. may enter the dryer with the surrounding room air. This is normal as the dryer draws the air from the room, heats it, pulls it through the tumbler, and exhausts it outside.</li> <li>• When these odors linger in the air, ventilate the room completely before using the dryer.</li> </ul>
<b>Shuts off before load is dry</b>	<ul style="list-style-type: none"> <li>• Dryer load is too small. Add more items or a few towels and restart the cycle.</li> <li>• Dryer load is too large. Remove some items and restart the dryer.</li> </ul>

PROBLEM	SOLUTION
<b>Lint on clothes</b>	<ul style="list-style-type: none"> <li>Make sure the lint filter is cleaned before every load. With some loads that produce high amounts of lint, it may be necessary to clean the filter during the cycle.</li> <li>Some fabrics are lint producers (for example, a fuzzy white cotton towel) and they should be dried separately from clothes that are lint trappers (for example, a pair of lack linen pants.)</li> <li>Divide larger loads into smaller loads for drying.</li> <li>Check pockets thoroughly before washing and drying clothes.</li> </ul>
<b>Garments still wrinkled after Wrinkle-Care</b>	<ul style="list-style-type: none"> <li>Small loads of 1 to 4 items work best.</li> <li>Load fewer garments. Load similar-type garments.</li> </ul>
<b>Odors remain in clothing after Refresh.</b>	<ul style="list-style-type: none"> <li>Fabrics containing strong odors should be washed in a normal cycle.</li> </ul>
<b>Water drips from nozzle when Steam-Care starts</b>	<ul style="list-style-type: none"> <li>This is steam condensation. The dripping water will stop after a short time.</li> </ul>
<b>Sprayed water is not visible during Steam-Care</b>	<ul style="list-style-type: none"> <li>Sprayed water is difficult to see when the door is closed.</li> </ul>
<b>Extended time</b>	<ul style="list-style-type: none"> <li>Verify correct loading (clothes)/cycle selection (see page 23).</li> </ul>

## Information codes

Information codes may be displayed to help you better understand what is occurring with your Dryer.





































ERROR DISPLAY	MEANING	SOLUTION
<b>tE</b>	The thermistor resistance is very low or high.	Clean the screen or vent. If the problem continues, call for service.
<b>HE</b>	Invalid heating Temp when the dryer is running.	Call for service.
<b>dE</b>	Running the dryer with door open.	Clean the door and then restart. If the problem continues, call for service.
<b>bE2</b>	Invalid state of key.	Make sure a button is NOT being pressed continuously. Try restarting the cycle. If the problem continue, call for service.
<b>FE</b>	Invalid power source frequency.	Try restarting the cycle. If the problem continues, call for service.
<b>9E1</b>	Electronic Control Problem (Over Voltage Error.)	Call for service.
<b>AE</b>	Electronic Control Problem (Communication Error.)	Call for service.
<b>EEE</b>	Invalid state of Eeprom communication.	Call for service.
<b>dF</b>	Invalid door.	Call for service.

For any codes not listed above, call 1-800-SAMSUNG (726-7864)

# Appendix

## Fabric care chart

The following symbols provide garment care direction. The Clothing care labels include symbols for washing, bleaching, drying, and ironing, or dry cleaning when necessary. The use of symbols ensures consistency among garment manufacturers of domestic and imported items. Follow care label directions to maximize garment life and reduce laundering problems.

Wash Cycle		Special Instructions		Warning Symbols for Laundering	
	Normal		Line Dry/ Hang to Dry		Do Not Wash
	Permanent Press / Wrinkle Resistant / Wrinkle Control		Drip Dry		Do Not Wring
	Gentle/Delicates		Dry Flat		Do Not Bleach
	Hand Wash	<b>Heat Setting</b>			Do Not Tumble Dry
<b>Water Temperature**</b>			High		No Steam (added to iron)
	Hot		Medium		Do Not Iron
	Warm		Low	<b>Dryclean</b>	
	Cold		Any Heat		Dry Clean
<b>Bleach</b>			No Heat/Air		Do Not Dry Clean
	Any Bleach (when needed)	<b>Iron-Dry or Steam Temperatures</b>			Line Dry/ Hang to Dry
	Only Non-Chlorine (color-safe) Bleach (when needed)		High		Drip Dry
	Tumble Dry Cycle		Medium		Dry Flat
<b>Normal</b>			Low		
	Permanent Press/ Wrinkle Resistant/ Wrinkle Control				
	Gentle/Delicates				

\*\* The dot symbols represent appropriate wash water temperatures for various items. The temperature range for Hot is 105 – 125 °F (41 – 52 °C), for Warm 85 – 105 °F (29 – 41 °C) and for Cold 60 – 85 °F (16 – 29 °C). (Wash water temperature must be a minimum of 60 °F (16 °C) for detergent activation and effective cleaning.)

## Protecting the environment

This appliance is manufactured from recyclable materials. If you decide to dispose of this appliance, please observe local waste disposal regulations. Cut off the power cord so that the appliance cannot be connected to a power source. Remove the door so that animals and small children cannot get trapped inside the appliance.

## Declaration of conformity

This appliance complies with UL2158.

## Specifications

TYPE		FRONT LOADING DRYER
DIMENSIONS	Height	38.7" (98.4 cm)
	Width	27" (68.6 cm)
	Depth with door open 90°	53" (134.5 cm)
	Depth	32.4" (82.3 cm)
WEIGHT		125.6 lb (57 Kg)
HEATER RATING		5300 W (Elec.) 22000 BTU/hr (Gas)
EXTRA LARGE CAPACITY		7.5 cu.ft.

# ■ Warranty (U.S.A)

## SAMSUNG DRYER

### LIMITED WARRANTY TO ORIGINAL PURCHASER

This SAMSUNG brand product, as supplied and distributed by SAMSUNG ELECTRONICS AMERICA, INC. (SAMSUNG) and delivered new, in the original carton to the original consumer purchaser, is warranted by SAMSUNG against manufacturing defects in materials and workmanship for a limited warranty period of:

One (1) Year All Parts and Labor

Two (2) Years Control Board Parts

This limited warranty begins on the original date of purchase, and is valid only on products purchased and used in the United States.

To receive warranty service, the purchaser must contact SAMSUNG for problem determination and service procedures.

Warranty service can only be performed by a SAMSUNG authorized service center.

The original dated bill of sale must be presented upon request as proof of purchase to SAMSUNG or SAMSUNG's authorized service center.

SAMSUNG will provide in-home service during the warranty period at no charge, subject to availability within the contiguous United States.

In-home service is not available in all areas.

To receive in-home service, product must be unobstructed and accessible to the service agent.

If service is not available, SAMSUNG may elect to provide transportation of the product to and from an authorized service center.

SAMSUNG will repair, replace, or refund this product at our option and at no charge as stipulated herein, with new or reconditioned parts or products if found to be defective during the limited warranty period specified above.

All replaced parts and products become the property of SAMSUNG and must be returned to SAMSUNG.

Replacement parts and products assume the remaining original warranty, or ninety (90) days, whichever is longer.

This limited warranty covers manufacturing defects in materials and workmanship encountered in normal, noncommercial use of this product and shall not apply to the following: damage that occurs in shipment; delivery and installation; applications and uses for which this product was not intended; altered product or serial numbers; cosmetic damage or exterior finish; accidents, abuse, neglect, fire, water, lightning, or other acts of nature or God; use of products, equipment, systems, utilities, services, parts, supplies, accessories, applications, installations, repairs, external wiring or connectors not supplied or authorized by SAMSUNG that damage this product or result in service problems; incorrect electrical line voltage, fluctuations and surges; customer adjustments and failure to follow operating instructions, maintenance and environmental instructions that are covered and prescribed in the instruction book; product removal and reinstallation; problems caused by pest infestations.

This limited warranty does not cover problems resulting from incorrect electric current, voltage or supply, light bulbs, house fuses, house wiring, cost of a service call for instructions, or fixing installation errors.

SAMSUNG does not warrant uninterrupted or error-free operation of the product.

Except as set forth herein, there are no warranties on this product either express or implied, and samsung disclaims all warranties including, but not limited to, any implied warranties of merchantability, infringement or fitness for a particular purpose.

No warranty or guarantee given by any person, firm, or corporation with respect to this product shall be binding on samsung.

Samsung shall not be liable for loss of revenue or profits, failure to realize savings or other benefits, or any other special, incidental or consequential damages caused by the use, misuse, or inability to use this product, regardless of the legal theory on which the claim is based, and even if samsung has been advised of the possibility of such damages.

Nor shall recovery of any kind against samsung be greater in amount than the purchase price of the product sold by samsung and causing the alleged damage.

Without limiting the foregoing, purchaser assumes all risk and liability for loss, damage, or injury to purchaser and purchaser's property and to others and their property arising out of the use, misuse, or inability to use this product. This limited warranty shall not extend to anyone other than the original purchaser of this product, is nontransferable and states your exclusive remedy.

Some states do not allow limitations on how long an implied warranty lasts, or the exclusion or limitation of incidental or consequential damages, so the above limitations or exclusions may not apply to you. This warranty gives you specific rights, and you may also have other rights, which vary from state to state.

**To obtain warranty service, please contact SAMSUNG at:**

**Samsung Electronics America, Inc.**

**85 Challenger Road Ridgefield Park, NJ 07660**

**1-800-SAMSUNG(726-7864)**

**[www.samsung.com/us/support](http://www.samsung.com/us/support)**

# ■ Warranty (CANADA)

## SAMSUNG DRYER

### LIMITED WARRANTY TO ORIGINAL PURCHASER

This SAMSUNG brand product, as supplied and distributed by SAMSUNG ELECTRONICS CANADA, INC. (SAMSUNG) and delivered new, in the original carton to the original consumer purchaser, is warranted by SAMSUNG against manufacturing defects in materials and workmanship for a limited warranty period of:

One (1) year part and labor

This limited warranty begins on the original date of purchase, and is valid only on products purchased and used in the Canada.

To receive warranty service, the purchaser must contact SAMSUNG for problem determination and service procedures.

Warranty service can only be performed by a SAMSUNG authorized service center.

The original dated bill of sale must be presented upon request as proof of purchase to SAMSUNG or SAMSUNG's authorized service center.

SAMSUNG will provide in-home service during the warranty period at no charge, subject to availability within the Canada.

In-home service is not available in all areas.

To receive in-home service, product must be unobstructed and accessible to the service agent.

If service is not available, SAMSUNG may elect to provide transportation of the product to and from an authorized service center.

SAMSUNG will repair, replace, or refund this product at our option and at no charge as stipulated herein, with new or reconditioned parts or products if found to be defective during the limited warranty period specified above.

All replaced parts and products become the property of SAMSUNG and must be returned to SAMSUNG.

Replacement parts and products assume the remaining original warranty, or ninety (90) days, whichever is longer.

This limited warranty covers manufacturing defects in materials and workmanship encountered in normal, noncommercial use of this product and shall not apply to the following: damage that occurs in shipment; delivery and installation; applications and uses for which this product was not intended; altered product or serial numbers; cosmetic damage or exterior finish; accidents, abuse, neglect, fire, water, lightning, or other acts of nature or God; use of products, equipment, systems, utilities, services, parts, supplies, accessories, applications, installations, repairs, external wiring or connectors not supplied or authorized by SAMSUNG that damage this product or result in service problems; incorrect electrical line voltage, fluctuations and surges; customer adjustments and failure to follow operating instructions, maintenance and environmental instructions that are covered and prescribed in the instruction book; product removal and reinstallation; problems caused by pest infestations.

This limited warranty does not cover problems resulting from incorrect electric current, voltage or supply, light bulbs, house fuses, house wiring, cost of a service call for instructions, or fixing installation errors.

SAMSUNG does not warrant uninterrupted or error-free operation of the product.

EXCEPT AS SET FORTH HEREIN, THERE ARE NO WARRANTIES ON THIS PRODUCT EITHER EXPRESS OR IMPLIED, AND SAMSUNG DISCLAIMS ALL WARRANTIES INCLUDING, BUT NOT LIMITED TO, ANY IMPLIED WARRANTIES OF MERCHANTABILITY, INFRINGEMENT OR FITNESS FOR A PARTICULAR PURPOSE.

NO WARRANTY OR GUARANTEE GIVEN BY ANY PERSON, FIRM, OR CORPORATION WITH RESPECT TO THIS PRODUCT SHALL BE BINDING ON SAMSUNG.

SAMSUNG SHALL NOT BE LIABLE FOR LOSS OF REVENUE OR PROFITS, FAILURE TO REALIZE SAVINGS OR OTHER BENEFITS, OR ANY OTHER SPECIAL, INCIDENTAL OR CONSEQUENTIAL DAMAGES CAUSED BY THE USE, MISUSE, OR INABILITY TO USE THIS PRODUCT, REGARDLESS OF THE LEGAL THEORY ON WHICH THE CLAIM IS BASED, AND EVEN IF SAMSUNG HAS BEEN ADVISED OF THE POSSIBILITY OF SUCH DAMAGES.

NOR SHALL RECOVERY OF ANY KIND AGAINST SAMSUNG BE GREATER IN AMOUNT THAN THE PURCHASE PRICE OF THE PRODUCT SOLD BY SAMSUNG AND CAUSING THE ALLEGED DAMAGE.

WITHOUT LIMITING THE FOREGOING, PURCHASER ASSUMES ALL RISK AND LIABILITY FOR LOSS, DAMAGE, OR INJURY TO PURCHASER AND PURCHASER'S PROPERTY AND TO OTHERS AND THEIR PROPERTY ARISING OUT OF THE USE, MISUSE, OR INABILITY TO USE THIS PRODUCT.

THIS LIMITED WARRANTY SHALL NOT EXTEND TO ANYONE OTHER THAN THE ORIGINAL PURCHASER OF THIS PRODUCT, IS NONTRANSFERABLE AND STATES YOUR EXCLUSIVE REMEDY.

Some provinces do not allow limitations on how long an implied warranty lasts, or the exclusion or limitation of incidental or consequential damages, so the above limitations or exclusions may not apply to you. This warranty gives you specific rights, and you may also have other rights, which vary from province to province.

**To obtain warranty service, please contact SAMSUNG at:**

**Samsung Electronics Canada Inc.**

**2050 Derry Road West, Mississauga, Ontario L5N 0B9 Canada**

**1-800-SAMSUNG(726-7864)**

**[www.samsung.com/ca/support](http://www.samsung.com/ca/support) (English)**

**[www.samsung.com/ca\\_fr/support](http://www.samsung.com/ca_fr/support) (French)**

## ■ Memo

# ■ Memo

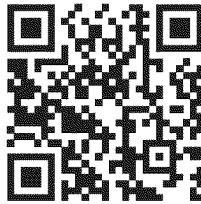

Scan this with your smartphone

Scan the QR code\* or visit [www.samsung.com/spsn](http://www.samsung.com/spsn) to view our helpful How-to Videos and Live Shows

\*Requires reader to be installed on your smartphone

## QUESTIONS OR COMMENTS?

COUNTRY	CALL	OR VISIT US ONLINE AT
U.S.A	1-800-SAMSUNG (726-7864)	<a href="http://www.samsung.com/us/support">www.samsung.com/us/support</a>
MEXICO	01-800-SAMSUNG (726-7864)	<a href="http://www.samsung.com/mx/support">www.samsung.com/mx/support</a>
CANADA	1-800-SAMSUNG (726-7864)	<a href="http://www.samsung.com/ca/support">www.samsung.com/ca/support</a> (English) <a href="http://www.samsung.com/ca_fr/support">www.samsung.com/ca_fr/support</a> (French)

# Secadora a gas y eléctrica

Manual del usuario

**Imagine las posibilidades**

Gracias por adquirir este producto Samsung



# ■ Contenido

## Instrucciones de seguridad

4

Lo que necesita saber sobre las instrucciones de seguridad .....	4
Símbolos y precauciones de seguridad importantes .....	4
Instrucciones de seguridad importantes .....	6

## Instalación de la secadora

8

Desempaquetado de la secadora .....	8
Partes de la secadora .....	8
Accesorios .....	8
Importante para el instalador .....	9
Requisitos básicos .....	9
Conexión a tierra .....	9
Modelos a gas .....	9
Modelos eléctricos .....	9
Consideraciones acerca de la ubicación .....	10
Instalaciones del electrodoméstico en un gabinete o en un hueco .....	10
Requisitos para el tendido de conductos .....	12
Drenaje .....	13
Sugerencias acerca del drenaje de la secadora .....	14
Requisitos en cuanto al gas .....	15
Instrucciones de instalación de la Mancomunidad de Massachusetts .....	15
Requisitos eléctricos .....	16
Conexiones eléctricas .....	16
Conexión de la manguera de entrada .....	18
Reemplazo de las piezas y los accesorios .....	19
Instalación .....	19
Inversión de la puerta .....	20
Lista de verificación final de la instalación .....	21

## Manual de instrucciones, sugerencias

22

Descripción general del panel de control .....	22
Cargue la secadora de manera adecuada .....	26
Cómo comenzar .....	26
Secado en estante .....	29
Seguro para niños .....	30
Luz de la tina .....	30

Sin sonido .....	30
My Cycle (Mi ciclo) .....	31
Smart Care .....	31
Sensor de ventilación .....	32

## Cuidado y limpieza 33

Panel de control .....	33
Tambor .....	33
Tambor de acero inoxidable .....	33
Exterior de la secadora .....	33
Sistema de drenaje de la secadora .....	33
Limpie el filtro para pelusas .....	33

## Sugerencias para prendas especiales 34

Sugerencias para prendas especiales .....	34
---	----

## Solución de problemas 35

Controle estos puntos si su secadora .....	35
Códigos de información .....	37

## Apéndice 38

Tabla de indicaciones sobre la tela .....	38
Protección del medio ambiente .....	39
Declaración de conformidad .....	39
Especificaciones .....	39



# ■ Instrucciones de seguridad



Felicitaciones por la compra de la nueva secadora Samsung. Este manual contiene información importante acerca de la instalación, el uso y el cuidado del electrodoméstico. Lea detenidamente estas instrucciones a fin de aprovechar al máximo los múltiples beneficios y funciones de la secadora.

## Lo que necesita saber sobre las instrucciones de seguridad

Lea este manual detenidamente para aprender a utilizar con seguridad y eficacia todas las características y funciones de su nuevo electrodoméstico. Conserve el manual en lugar seguro cerca del aparato para consultas futuras. Utilice este electrodoméstico solo para el propósito para el que fue destinado como se describe en este manual. Las advertencias y las instrucciones de seguridad importantes de este manual no cubren todas las posibles condiciones y situaciones que pueden ocurrir. Es su responsabilidad actuar con sentido común, precaución y cuidado cuando instale, realice el mantenimiento o ponga en funcionamiento la secadora.

Comuníquese siempre con el fabricante si surgen problemas o situaciones que usted no comprende.

## ■ Símbolos y precauciones de seguridad importantes

	<b>ADVERTENCIA:</b> Peligros o prácticas inseguras que podrían causar <b>lesiones físicas graves o la muerte o daños materiales.</b> Siga la información contenida en este manual para minimizar el riesgo de incendio o explosión o para evitar daños materiales, lesiones físicas o la muerte.
	<b>PRECAUCIÓN:</b> peligros o prácticas inseguras que podrían causar <b>lesiones físicas o daños materiales.</b>
	<b>NOTA</b>

Estas señales de advertencia están aquí para evitar que usted u otras personas sufran daños.

Siga las instrucciones completamente.

Después de leer esta sección, guárdela en un lugar seguro para consultas futuras.

# CONSERVE ESTAS INSTRUCCIONES

## **⚠️ ADVERTENCIA - RIESGO DE INCENDIO**

- La instalación de la secadora de ropa debe estar a cargo de un instalador calificado.
- Instale la secadora de ropa según las instrucciones del fabricante y los códigos locales.
- No instale una secadora de ropa con materiales para ventilación de plástico flexible. Si se instala un conducto de metal flexible (tipo lámina metálica), debe ser de un tipo específico identificado por el fabricante del electrodoméstico como adecuado para utilizar con secadoras de ropa. Los materiales para ventilación flexibles suelen hundirse, aplastarse fácilmente y atrapar pelusa. Estas condiciones obstruirán el flujo de aire de la secadora de ropa y aumentarán el riesgo de incendio.
- Para reducir el riesgo de lesiones graves o muerte, siga todas las instrucciones de instalación.

### **⚠️ PARA DISMINUIR EL RIESGO DE INCENDIO O EXPLOSIÓN:**

- No seque prendas que hayan sido previamente limpiadas, lavadas, remojadas o salpicadas con gasolina, solventes de limpieza en seco u otras sustancias inflamables o explosivas. Emiten vapores que pueden prenderse fuego o explotar. No debe colocarse en la secadora ningún material que haya estado en contacto con un solvente de limpieza o líquidos o sólidos inflamables hasta que se haya eliminado todo vestigio de tales líquidos o sólidos inflamables y sus vapores. Existen muchos artículos altamente inflamables en los hogares, tales como acetona, alcohol desnaturalizado, gasolina, kerosene, algunos limpiadores líquidos de uso doméstico, algunos quitamanchas, aguarrás, ceras y removedores de cera.
- No seque artículos que contengan goma espuma (puede estar catalogada como espuma de látex) o materiales semejantes a la goma y con textura similar en la opción de secado con calor. Los materiales de goma espuma que reciben calor pueden, en ciertas circunstancias, provocar incendios por combustión espontánea.

### **⚠️ QUÉ HACER SI PERCIBE OLOR A GAS:**

- No intente encender ningún electrodoméstico.
- No encienda este electrodoméstico.
- No toque ningún interruptor eléctrico.
- No utilice ningún teléfono de su edificio.
- Haga que todos los ocupantes se retiren del cuarto, edificio o área.
- Comuníquese inmediatamente con el proveedor de gas desde el teléfono de un vecino. Siga las instrucciones del proveedor de gas.
- Si no puede comunicarse con el proveedor de gas, llame al departamento de bomberos.
- La instalación y el servicio técnico deberán estar a cargo de un instalador calificado, una agencia de reparaciones o el proveedor de gas.

**CONSERVE ESTAS INSTRUCCIONES**

# Instrucciones de seguridad importantes

## ADVERTENCIA

**Para reducir el riesgo de incendio, choque eléctrico o lesiones físicas cuando usa este electrodoméstico, siga las instrucciones de seguridad básicas que figuran a continuación:**

1. Lea todas las instrucciones antes de usar este electrodoméstico.
2. No utilice la secadora para secar ropa que tenga restos de sustancias inflamables, como aceites vegetales, de cocción o de máquina, productos químicos inflamables, disolventes, etc., o que contengan cera o productos químicos, como trapeadores y paños de limpieza. Las sustancias inflamables pueden ocasionar que la tela se prenda fuego.
3. No almacene ni utilice gasolina u otros vapores o líquidos inflamables cerca de este o cualquier otro aparato eléctrico.
4. No permita que los niños o las mascotas jueguen sobre el electrodoméstico, dentro de él o frente a él. Se requiere de supervisión cuando el electrodoméstico es utilizado cerca de niños y mascotas.
5. Antes de retirar o descartar la secadora, retire la puerta del compartimento de secado para evitar que los niños y las mascotas queden atrapados dentro de la secadora.
6. No introduzca la mano en el electrodoméstico cuando la tina esté en movimiento.
7. No instale o guarde este electrodoméstico donde quede expuesto a los factores climáticos.
8. No modifique los controles internos.
9. No repare, reemplace ni intente realizar el mantenimiento de cualquier pieza del electrodoméstico salvo que esté recomendado específicamente en las instrucciones de mantenimiento del usuario o en las instrucciones de reparación para el usuario publicadas y que, a su juicio, usted tenga la habilidad para llevarlas a cabo.
10. No use suavizante para ropa o productos para evitar la estática salvo que el fabricante del suavizante para ropa o del producto lo recomiende.
11. Limpie el filtro para pelusas antes o después de cada carga.
12. No aplique calor para secar prendas que contengan goma espuma o materiales semejantes a la goma con textura similar.
13. Mantenga el área alrededor de la salida del drenaje y las áreas circundantes libres de pelusa, polvo y suciedad.
14. El personal técnico calificado debe efectuar una limpieza periódica del interior de la secadora y del conducto de drenaje.
15. No coloque elementos expuestos a aceites de cocina en la secadora. Los elementos contaminados con aceites de cocina pueden contribuir a que se produzca una reacción química que ocasione que en la carga de ropa se prenda fuego.
16. Este electrodoméstico debe conectarse a tierra. Consulte "Requisitos eléctricos" y "Conexión a tierra" en la sección "Instalación de la secadora".
17. Este electrodoméstico debe conectarse a tierra correctamente. Nunca enchufe el cable de alimentación a un receptáculo que no esté conectado a tierra correctamente ni guarde conformidad con los códigos locales y nacionales. Consulte las instrucciones de instalación para conectar este electrodoméstico a tierra.
18. Asegúrese de que los bolsillos no contengan objetos pequeños, sólidos y de forma irregular, material extraño, etc., por ejemplo: monedas, cuchillos, alfileres, etc. Tales objetos podrían dañar la secadora.
19. Se pueden producir pérdidas de gas en su sistema que generen una situación peligrosa.
20. Las pérdidas de gas pueden no ser detectadas únicamente por el olor.
21. Los proveedores de gas recomiendan que compre e instale un detector de gas aprobado por UL.
22. El panel de control y la válvula de entrada no están conectados a tierra intencionalmente y pueden presentar riesgo de descarga eléctrica únicamente durante el servicio técnico. Personal del servicio técnico - no toque esta parte mientras el electrodoméstico está recibiendo electricidad.

## CONSERVE ESTAS INSTRUCCIONES

## ADVERTENCIA

### ■ Aparatos a gas

**ADVERTENCIA:** estos productos contienen sustancias químicas conocidas en el estado de California como causantes de cáncer y daños reproductivos.

Los aparatos a gas pueden provocar una ligera exposición a alguna de las sustancias de la lista de la disposición 65, incluidos, entre otros, benceno, monóxido de carbono, formaldehído y hollín causada por la posible combustión incompleta de gas natural o combustibles PL.

## PRECAUCIÓN

1. No se siente encima de la secadora.
2. Debido a las constantes mejoras a los productos, Samsung se reserva el derecho de modificar las especificaciones sin previo aviso. Para conocer detalles completos, consulte las instrucciones de instalación incluidas con su producto antes de seleccionar los gabinetes, hacer aberturas o comenzar la instalación.
3. No lave ropa que contenga hebillas grandes, botones u otros objetos de metal pesado o sólido.
4. Instale y utilice de acuerdo con las instrucciones del fabricante.
5. Todas las prendas limpias y sucias que contengan aceite vegetal o aceite de cocina pueden resultar peligrosas. Lavar dichas prendas en agua caliente con una dosis adicional de detergente reducirá el peligro, aunque no lo eliminará. Siempre use el ciclo Cool Down (Enfriamiento) para estas prendas con el fin de reducir la temperatura. Nunca retire estas prendas cuando la secadora se encuentre caliente ni interrumpa el ciclo de secado hasta que las prendas hayan pasado por el ciclo Cool Down (Enfriamiento). Nunca amontone o apile estas prendas cuando estén calientes.
6. Al cerrar la puerta tenga cuidado de no atrapar los dedos de los niños. Puede provocar lesiones personales.

**CONSERVE ESTAS INSTRUCCIONES**

# ■ Instalación de la secadora

## Desempaque de la secadora

Desempaque la secadora e inspecciónela para controlar que no se hayan producido daños durante el transporte. Asegúrese de que ha recibido todos los elementos que se muestran a continuación. Si la secadora sufrió daños durante el transporte, o si falta algún elemento, comuníquese con el 1-800-SAMSUNG (726-7864).

### ⚠ ADVERTENCIA

- Los materiales de empaque pueden ser peligrosos para los niños. Mantenga todos los materiales de empaque (bolsas de plástico, poliestireno, etc.) lejos del alcance de los niños.
- Para evitar lesiones físicas o tirones, use guantes protectores cada vez que levante o transporte la unidad.

## Partes de la secadora

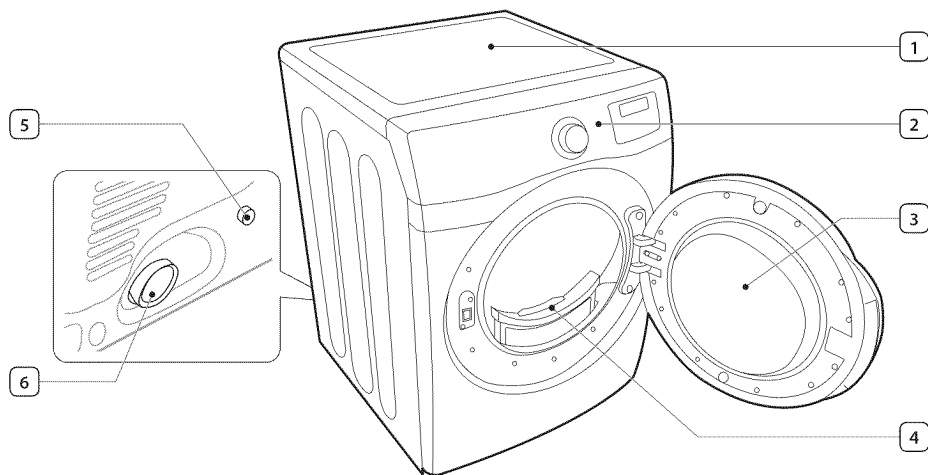

1	Cubierta superior	4	Filtro
2	Panel de control	5	Entrada de agua
3	Puerta	6	Conducto de drenaje

## ■ Accesorios

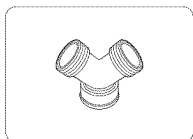

Conector en forma de "Y"

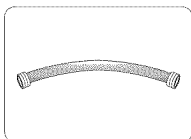

Manguera de entrada corta

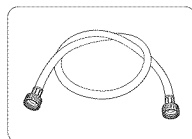

Manguera de entrada larga

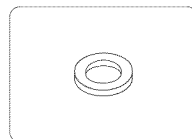

Arandela de goma

# Importante para el instalador

Lea las siguientes instrucciones con detenimiento antes de instalar la secadora. Estas instrucciones se deben conservar para consultas futuras.

**⚠ ADVERTENCIA:** Retire la puerta de todos los electrodomésticos desechados para evitar el peligro de que un niño quede atrapado y se asfixie.

## Requisitos básicos

Asegúrese de tener todo lo necesario para realizar una instalación adecuada

- Se requiere un TOMACORRIENTE CON CONEXIÓN A TIERRA.
- Un CABLE DE ALIMENTACIÓN para secadoras eléctricas (excepto Canadá).
- Los CONDUCTOS DE GAS (si se trata de una secadora a gas) deben cumplir con los códigos locales y nacionales.
- El SISTEMA DE DRENAJE debe ser un conducto de drenaje de metal rígido o flexible con un recubrimiento de metal resistente.

## Conexión a tierra

Esta secadora debe conectarse a tierra. En caso de que el electrodoméstico funcione mal o se descomponga, la conexión a tierra del producto reducirá el riesgo de descarga eléctrica al ofrecer una vía de menos resistencia a la corriente eléctrica.

### Modelos a gas

Su secadora tiene un cable con un conductor de conexión a tierra del equipo y un enchufe de conexión a tierra.

- El enchufe debe conectarse a un tomacorriente adecuado que esté correctamente instalado y conectado a tierra en conformidad con todos los códigos y ordenanzas locales.
- No modifique el enchufe provisto con la secadora; si no entra en el tomacorriente, solicite a un electricista calificado que instale el tomacorriente adecuado.
- Nunca conecte el cable a tierra a las tuberías de plástico, a las tuberías de gas o a las cañerías de agua caliente.

### Modelos eléctricos

La secadora requiere un cable opcional con un conductor de conexión a tierra del equipo y un enchufe de conexión a tierra que se vende por separado.

- El enchufe debe conectarse a un tomacorriente adecuado que esté correctamente instalado y conectado a tierra en conformidad con todos los códigos y ordenanzas locales.
- No modifique el enchufe provisto con la secadora; si no entra en el tomacorriente, solicite a un electricista calificado que instale el tomacorriente adecuado.
- Si no se utiliza un cable de alimentación y la secadora eléctrica debe estar permanentemente conectada, se la debe conectar a un sistema de cableado de metal con conexión a tierra permanente, o se debe conectar un conductor con conexión a tierra del equipo a los conductores del circuito y a la terminal con conexión a tierra del equipo o al cable de la secadora.

# Consideraciones acerca de la ubicación

La secadora debe estar ubicada donde haya suficiente espacio adelante para cargarla y suficiente espacio atrás para el sistema de drenaje. Esta secadora viene preparada de fábrica con la opción de drenaje posterior. Para que drene por la parte inferior, hacia la derecha o izquierda, utilice el kit de drenaje accesorio. El kit viene acompañado de instrucciones. Asegúrese de que en el cuarto circule suficiente aire fresco. La secadora debe estar ubicada donde el aire pueda fluir sin obstrucciones. Para las secadoras a gas, se debe mantener el espacio libre suficiente tal como figura en la placa de información para garantizar que haya aire suficiente para la combustión y el funcionamiento adecuado de la secadora. No se debe instalar o guardar la secadora en un área donde quede expuesta al agua y/o a los factores climáticos. El área de la secadora debe mantenerse libre de materiales combustibles, gasolina y otros vapores y líquidos inflamables. Una secadora produce pelusa combustible. No debe haber pelusas en el área circundante de la secadora.

# Instalaciones del electrodoméstico en un gabinete o en un hueco

## ⚠️ ADVERTENCIA

- La secadora debe tener un drenaje con salida hacia el exterior para reducir el riesgo de incendio cuando se instala en un gabinete o en un hueco.
- No se debe instalar ningún otro electrodoméstico que quemé combustible en el mismo gabinete de la secadora.

### Espacios libres mínimos entre la secadora y las paredes adyacentes u otras superficies:

Laterales	1 pulg. (25 mm)	Posterior	5.9 pulg. (150 mm)
Arriba	17 pulg. (432 mm)	Frente del gabinete	2 pulg. (51 mm)

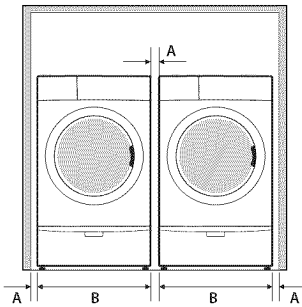

Área empotrada

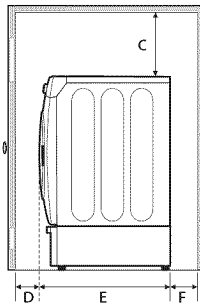

Vista lateral  
(gabinete o área reducida)

A	1 pulg. (25 mm)
B	27 pulg. (686 mm)
C	17 pulg. (432 mm)
D	2 pulg. (50 mm)
E	32.4 pulg. (823 mm)
F	5 pulg. (127 mm)

## ■ Instalación con pedestal

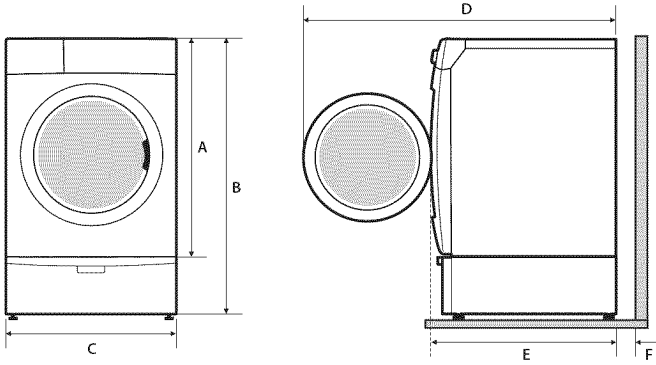

A	38.7 pulg. (984 mm)
B	53.3 pulg. (1355 mm)
C	27 pulg. (686 mm)
D	53 pulg. (1345 mm) para poder abrir la puerta
E	32.4 pulg. (823 mm)
F	5 pulg. (127 mm)

## ■ Instalación apilada de la lavadora y la secadora

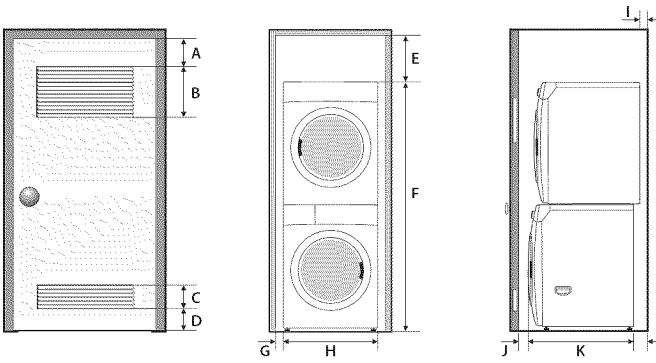

A	3 pulg. (76 mm)
B	48 pulg. <sup>2</sup> (3100 mm <sup>2</sup> )
C	24 pulg. <sup>2</sup> (1550 mm <sup>2</sup> )
D	3 pulg. (76 mm)
E	6 pulg. (152 mm) *
F	77.5 pulg. (1968 mm)
G	1 pulg. (25 mm)
H	27 pulg. (686 mm)
I	5 pulg. (127 mm)
J	1 pulg. (25 mm)
K	32.4 pulg. (823 mm)
L	8 pulg. (203 mm)



El frente del gabinete debe contar con dos aberturas sin obstrucciones para que ingrese el aire (B, C), para ocupar un área total combinada mínima de 72 pulg.<sup>2</sup> (465 cm<sup>2</sup>), con 3 pulg. (7.6 cm) de abertura mínima en la parte superior (A) y en la parte inferior (D).

El codo del drenaje externo requiere espacio adicional (L).



### Apilamiento (MODELO N.º: SK-5A)

La lavadora y la secadora Samsung pueden apilarse para maximizar el espacio utilizable.

Deben retirarse las patas de la secadora para apilar la lavadora y la secadora. Puede adquirir un kit de apilamiento opcional en su comercio minorista de productos Samsung.

## Requisitos para el tendido de conductos

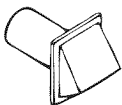
N° de codos de 90°	Tipo tapa para intemperie			
	4" (10.16 cm)		2.5" (6.35 cm)	
	 Recomendado		 Utilice solo para instalación de distancia corta	
	Rígido	Metálico flexible*	Rígido	Metálico flexible*
0	24.4 m (80 pies)	12.4 m (41 pies)	22.6 m (74 pies)	10.1 m (33 pies)
1	20.7 m (68 pies)	11.2 m (37 pies)	18.9 m (62 pies)	8.8 m (29 pies)
2	17.4 m (57 pies)	10.1 m (33 pies)	15.5 m (51 pies)	7.6 m (25 pies)
3	14.3 m (47 pies)	9.0 m (29 pies)	12.5 m (41 pies)	6.5 m (21 pies)



\* No utilice conductos flexibles de un material que no sea el metal.

- Utilice un conducto de aluminio rígido o de acero galvanizado rígido de 4 pulgadas (10.2 cm) de diámetro.
- No utilice un conducto de menor tamaño.
- Los conductos de más de 4 pulgadas (10.2 cm) de diámetro pueden ocasionar una mayor acumulación de pelusa.
- Debe extraer la pelusa regularmente.
- Si es preciso utilizar un conducto de metal flexible, utilice el tipo que viene con un recubrimiento de metal resistente. No utilice un conducto flexible con un recubrimiento delgado. Se puede producir una obstrucción importante si se dobla el conducto flexible en forma demasiado marcada.
- Nunca instale ningún tipo de conducto flexible en paredes, techos u otros espacios que queden ocultos.
- Haga que el conducto de drenaje se mantenga lo más recto y corto posible.
- Asegure las uniones con cinta para conductos. No utilice tornillos.
- Los conductos flexibles de plástico se pueden enroscar, combar, pinchar, pueden reducir el flujo de aire, prolongar el tiempo de secado y afectar el funcionamiento de la secadora.
- Los sistemas de drenaje de mayor longitud que la recomendada pueden prolongar el tiempo de secado, afectar el funcionamiento del equipo y acumular pelusa.
- El conducto de drenaje debe finalizar en una tapa de drenaje con un regulador de tiro que gire hacia afuera para evitar el reflujos de aire y el ingreso de insectos o plantas. Nunca utilice una tapa de drenaje con un regulador de tiro magnético.
- La tapa debe tener 12 pulgadas (30.5 cm) de espacio libre como mínimo entre la parte inferior de la tapa y el suelo u otra obstrucción. La abertura de la tapa debe apuntar hacia abajo.
- Nunca instale un filtro sobre la salida del drenaje.
- Para evitar la acumulación de pelusa, no permita que la secadora drene directamente en el hueco de una ventana. No permita que drene debajo de la casa o de una galería.
- Si la red de conductos del drenaje debe pasar por un área que no recibe calor, se debe aislar el conducto y se lo debe colocar levemente en declive hacia la tapa de drenaje para reducir la condensación y la acumulación de pelusa.
- Inspeccione y limpie el interior del sistema de drenaje por lo menos una vez por año. Desenchufe el cable de alimentación antes de limpiar.
- Controle con frecuencia para asegurarse de que el regulador de tiro de la tapa del drenaje se abra y se cierre sin inconvenientes.
- Controle una vez por mes y limpie al menos una vez al año. Nota: Si las prendas no se secan, entonces verifique que los conductos no presenten obstrucciones.
- No haga que la secadora drene hacia ninguna pared, techo, sótano de pequeña altura o espacio oculto de un edificio, línea de descarga de gases o cualquier otro conducto común o chimenea. Esto podría generar un peligro de incendio como consecuencia de la pelusa expulsada por la secadora.

### Si la nueva secadora se instala dentro de un sistema de drenaje existente, debe asegurarse de que:

- El sistema de drenaje cumpla con todos los códigos locales, estatales y nacionales.
- No se utilice un conducto flexible de plástico.
- Se controle y limpie toda la pelusa acumulada del interior del conducto existente.
- El conducto no esté enroscado o aplastado.
- El regulador de tiro de la tapa de drenaje se abra y se cierre sin inconvenientes.
- La presión estática de cualquier sistema de drenaje no debe superar las 0.83 pulgadas de la columna de agua ni ser inferior a 0.
- Esto se puede medir cuando la secadora está en funcionamiento con un manómetro en el punto donde el conducto de drenaje se conecta a la secadora. Se debe utilizar la opción sin calor. La tina de la secadora debe estar vacía y el filtro para pelusas limpio.

## ■ Drenaje

La secadora no debe drenarse hacia una chimenea, pared, techo, altillo, sótano de pequeña altura o espacio oculto de un edificio.

Si la secadora tiene un drenaje con salida hacia el exterior se evitará que ingrese una gran cantidad de pelusa y humedad a la habitación.



- Todas las secadoras deben tener un drenaje con salida hacia el exterior.
- No fije el conducto con tornillos u otros medios de sujeción que se extiendan dentro del conducto y atrapen pelusa.
  - El conducto de drenaje debe tener 4 pulgadas (102 mm) de diámetro.
  - La longitud total del conducto flexible metálico no debe superar los 2.4 m (7.8 pies).

### ■ En los Estados Unidos:

Utilice solo los conductos flexibles tipo lámina metálica, si los hubiera, identificados específicamente para su utilización con el electrodoméstico por el fabricante y que cumplan con el Esquema para conductos de transición de secadora de ropa, Tema 2158A.

### ■ En Canadá:

Utilice solo aquellos conductos flexibles tipo lámina metálica, si los hubiera, específicamente identificados por el fabricante para su uso con el electrodoméstico.

### ■ Fuera de los EE.UU. y Canadá:

Remítase a los códigos locales.



#### ADVERTENCIA

- La secadora debe tener un drenaje con salida hacia el exterior para reducir el riesgo de incendio cuando se instala en un gabinete o en un hueco.
- **NUNCA UTILICE UN CONDUCTO FLEXIBLE DE PLÁSTICO O DE UN MATERIAL QUE NO SEA EL METAL.**

Si su red de conductos actual es de plástico, de un material que no sea el metal o es inflamable, reemplácela por una que sea de metal.

Utilice únicamente un conducto de drenaje de metal que no sea inflamable para asegurar la contención del aire expulsado, el calor y la pelusa.

## ■ Sugerencias acerca del drenaje de la secadora

**⚠ ADVERTENCIA:** un conducto flexible de plástico o de un material que no sea el metal presenta un potencial riesgo de incendio.

- Asegúrese de que su secadora esté instalada correctamente para que extraiga el aire fácilmente.
- Utilice un conducto de metal rígido de 4" de diámetro. Coloque cinta en todas las uniones, incluso en la secadora. Nunca use tornillos que atrapen pelusa.
- Mantenga los conductos lo más recto posible.
- Limpie todos los viejos conductos antes de instalar la nueva secadora.
- Asegúrese de que la ventilación se abra y se cierre sin inconvenientes.
- Inspeccione y limpie el sistema de drenaje todos los años.

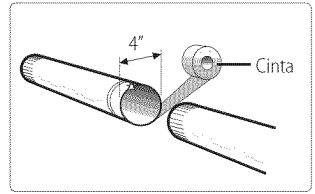

## ■ No permita que un sistema de drenaje defectuoso demore el secado:

- Al restringir a la secadora con un sistema de drenaje defectuoso.
- Al utilizar un conducto flexible de plástico, con un recubrimiento delgado o de un material que no es el metal.
- Al utilizar conductos innecesariamente largos que tienen muchos codos.
- Al permitir el uso de conductos y ventilaciones aplastados u obstruidos.

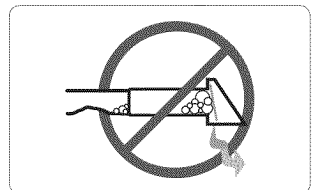
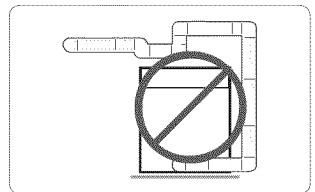
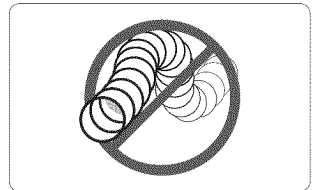
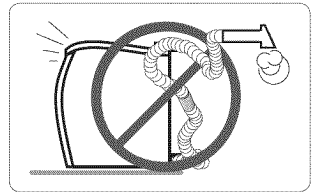

## Requisitos en cuanto al gas

**LA INSTALACIÓN DEBE REALIZARSE EN CONFORMIDAD CON LOS CÓDIGOS LOCALES, O EN AUSENCIA DE ELLOS, CON EL CÓDIGO NACIONAL PARA GAS Y COMBUSTIBLES ANSI/Z223.1, LA REVISIÓN MÁS RECIENTE (PARA LOS ESTADOS UNIDOS), O CON LOS CÓDIGOS DE INSTALACIÓN CAN/CGA-B149 (PARA CANADÁ).**

- Utilice únicamente gas natural o gas LP (gas licuado de propano).
  - Esta secadora ha sido diseñada para su uso con gas natural. Si tiene pensado utilizar su secadora con gas LP (propano líquido), se debe realizar la conversión por un técnico de servicio calificado para lograr un desempeño seguro y adecuado.
  - Se recomienda usar un conducto de suministro de gas de 1/2 pulg. (1.27 cm) y debe reducirse para la conexión con el conducto de gas de 3/8 pulg. (1 cm) de su secadora. El Código Nacional para Gas y Combustibles exige que se instale una válvula manual de cierre del gas, aprobada y de fácil acceso, dentro de las 6 pulgadas de distancia de la secadora.
  - **Las secadoras a gas instaladas en garajes residenciales deben estar elevadas a 18 pulgadas (46 cm) del piso.**
  - Además, inmediatamente contra la corriente de la conexión del suministro de gas de la secadora, se debe instalar una conexión roscada macho N.P.T. (rosca nacional para tubos) de 1/8 pulg. (0.3 cm), accesible para la conexión del medidor de prueba.
  - Su secadora debe estar desconectada del sistema de suministro de gas durante las pruebas de presión del sistema.
  - **NO** vuelva a utilizar el viejo conducto de gas en metal flexible. El diseño del conducto de gas flexible debe estar certificado por la Asociación Americana del Gas (CGA en Canadá).
- 
  - Todo compuesto de unión de tuberías utilizado debe ser resistente a la acción del gas licuado de petróleo.
  - A modo de cortesía, la mayoría de las empresas locales de gas inspeccionarán la instalación del artefacto a gas.
- **ENCENDIDO DEL GAS** - La secadora utiliza un sistema de encendido automático para encender el quemador. No existe un piloto que permanezca constantemente encendido.

## ■ Instrucciones de instalación de la Mancomunidad de Massachusetts

La instalación de la secadora deberá estar a cargo de un plomero o un gasista matriculado. Se deberá instalar una válvula de gas manual con una manija en forma de "T" en el conducto de suministro de gas de la secadora. Si se utiliza un conector de gas flexible para instalar la secadora, el conector debe tener una longitud máxima de 3 pies (36 pulgadas).

### ADVERTENCIA

- Se pueden producir pérdidas de gas en su sistema que ocasionen una situación peligrosa.
- Las pérdidas de gas pueden no ser detectadas únicamente por el olor.
- Los proveedores de gas recomiendan que compre e instale un detector de gas aprobado por UL.
- Instálelo y utilícelo de acuerdo con las instrucciones del fabricante.

# Requisitos eléctricos

El diagrama del cableado se encuentra en la placa debajo del panel de control.



## ADVERTENCIA

- La conexión inadecuada del conductor de conexión a tierra del equipo puede dar como resultado un riesgo de descarga eléctrica. Consulte a un electricista o técnico calificado si le surgen dudas acerca de si la conexión a tierra de su secadora es correcta. No modifique el enchufe provisto con la secadora; si no entra en el tomacorriente, solicite a un electricista calificado que instale el tomacorriente adecuado.
- Para evitar el riesgo innecesario de incendio, descarga eléctrica o lesiones físicas, todo el cableado y la conexión a tierra deben realizarse en conformidad con los códigos locales, o en ausencia de ellos, con el Código Eléctrico Nacional, ANSI/NFPA Nro. 70, su última revisión (para los EE.UU.) o el Código Eléctrico Canadiense CSA C22.1, sus últimas revisiones y los códigos y ordenanzas locales. Es su responsabilidad proveer los servicios eléctricos adecuados para su secadora.
- Todas las instalaciones de gas deberán realizarse en conformidad con el Código Nacional para Combustibles ANSI/Z2231, su última revisión (para los EE.UU.) o con los Códigos de Instalación CAN/CGA - B149, su última revisión (para Canadá) y los códigos y ordenanzas locales.

## Conexiones eléctricas

Antes de poner el electrodoméstico en funcionamiento o realizar pruebas, siga las instrucciones de conexión a tierra de la sección **"Conexión a tierra"** en la página 13.

Se recomienda que se destine un circuito derivado individual (o separado) solo para la secadora. **NO UTILICE UN CABLE PROLONGADOR.**

### Modelos a gas – EE.UU. y Canadá

Se requiere un servicio eléctrico aprobado de CA de 120 voltios, 60 Hz, con un fusible o interruptor de 15 A.

### Modelos eléctricos – Solo EE.UU.

La mayor parte de las secadoras estadounidenses requieren un servicio eléctrico aprobado de CA de 120/240 voltios, 60 Hz. Algunas requieren un servicio eléctrico aprobado de 120/208 voltios, 60 Hz. Los requisitos del servicio eléctrico pueden encontrarse en la etiqueta con información ubicada detrás de la puerta. Se requiere un fusible o interruptor de 30 A a ambos lados del conducto.

Si se utiliza un cable de alimentación, el cable debe enchufarse a un tomacorriente de 30 A.

NO se provee el cable de alimentación con los modelos eléctricos de secadoras estadounidenses.



## ADVERTENCIA - RIESGO DE DESCARGA ELÉCTRICA

Si lo permiten los códigos locales, el suministro eléctrico de la secadora puede conectarse por medio de un nuevo kit de cables de alimentación eléctrica, rotulado para que se lo utilice con una secadora, es decir, que cuente con certificación U.L. y categorizado en un mínimo de 120/240 voltios, 30 A con tres conductores de cobre N.º 10 que finalicen en terminales de bucle cerrado, pernos de pala de tipo abierto con extremos rebatidos o con conductores de estaño.

- No vuelva a utilizar un cable de alimentación eléctrica de una secadora vieja. El cable de alimentación eléctrica debe conservarse en el gabinete de la secadora con un dispositivo de alivio de tensión con certificación UL adecuado.
- La conexión a tierra a través del conductor neutro está prohibida para (1) instalaciones nuevas con circuito derivado, (2) casas rodantes, (3) vehículos de recreo y (4) áreas en las que los códigos locales prohíban la conexión a tierra a través de un conductor neutro. (Use un enchufe de 4 pines para el tomacorriente de 4 ranuras, tipo NEMA 14-30R.)

### Modelos eléctricos – Solo Canadá

- Se requiere un servicio eléctrico aprobado de CA de 120/240 voltios, 60 Hz, equipado con un fusible o interruptor de 30 A a ambos lados del conducto.
- Todos los modelos canadienses se envían con el cable de alimentación adjunto. El cable de alimentación debe conectarse a un tomacorriente de 30 A.



En Canadá no está permitido convertir una secadora a 208 voltios.

## ■ Conexiones de sistemas de 3 CABLES

1. Afloje o retire el tornillo central del bloque de terminales.
2. Conecte el cable neutro (cable blanco o central) del cable de alimentación a la terminal de tornillo central de color plateado del bloque de terminales. Ajuste el tornillo.
3. Conecte los demás cables a los tornillos externos del bloque de terminales. Ajuste los tornillos.
4. Ajuste los tornillos con dispositivo de alivio de tensión.
5. Inserte la lengüeta de la cubierta del bloque de terminales en la ranura del panel posterior de la secadora.
6. Asegure la cubierta con un tornillo de sujeción.

<b>A</b>	Conector a tierra externo
<b>B</b>	Cable a tierra neutro (blanco o verde/amarillo)
<b>C</b>	Tornillo central de color plateado del bloque de terminales
<b>D</b>	Cable neutro (cable blanco o central)
<b>E</b>	Dispositivo de alivio de tensión con certificación UL de 3/4 pulg. (1.9 cm)

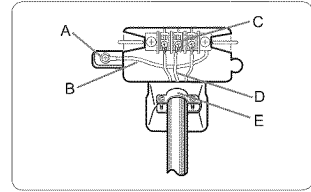

**!** Si realiza la conversión del sistema eléctrico de 4 cables a 3 cables, debe volver a conectar la cinta de conexión a tierra al soporte del bloque de terminales para conectar a tierra el armazón de la secadora al conductor neutro.

## ■ Conexiones de sistemas de 4 CABLES

1. Retire el tornillo central del bloque de terminales.
2. Conecte el cable a tierra (verde o sin cubierta) del cable de alimentación al tornillo conductor a tierra externo.
3. Conecte el cable neutro (cable blanco o central) del cable de alimentación y el cable a tierra del electrodoméstico (blanco o verde con franjas amarillas) debajo del tornillo central del bloque de terminales.
4. Conecte los demás cables a los tornillos externos del bloque de terminales. Ajuste los tornillos.
5. Ajuste los tornillos con dispositivo de alivio de tensión.
6. Inserte la lengüeta de la cubierta del bloque de terminales en la ranura del panel posterior de la secadora.
7. Asegure la cubierta con un tornillo de sujeción.

<b>A</b>	Conector a tierra externo
<b>B</b>	Cable verde o de cobre desnudo del cable de alimentación
<b>C</b>	Dispositivo de alivio de tensión con certificación UL de 3/4 pulg. (1.9 cm)
<b>D</b>	Tornillo central de color plateado del bloque de terminales
<b>E</b>	Cable a tierra neutro (blanco o verde/amarillo)
<b>F</b>	Cable neutro (cable blanco o central)

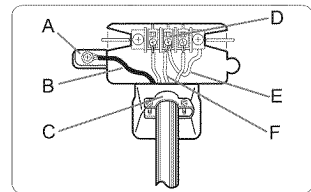

8. Con un nivelador, controle la secadora y haga los ajustes necesarios a las patas niveladoras.
9. En ese momento, asegúrese de que todas las conexiones de gas (en los modelos a gas), y las conexiones eléctricas y del drenaje estén completas. Enchufe la secadora y controle el funcionamiento utilizando la lista de verificación que figura más abajo.
10. (SOLO MODELOS A GAS)

Es posible que al principio el quemador no se encienda debido a la presencia de aire en el conducto de gas. Permitir que la secadora funcione con la opción de calor purgará el conducto. Si en el lapso de 5 minutos el gas no se enciende, apague la secadora y espere 5 minutos. Asegúrese de que el suministro de gas hacia su secadora esté abierto. Para confirmar que el gas está encendido, controle que se sienta calor en el drenaje.

## Conexión de la manguera de entrada

La secadora debe conectarse a la llave de agua fría mediante las nuevas mangueras de entrada. No utilice mangueras viejas.

1. Cierre la llave de agua fría.
2. Conecte el extremo hembra de bronce del conector en forma de Y (A) a la llave de agua fría.
3. Conecte el extremo recto de la **manguera larga (B)** al conector en forma de Y.
4. Ajuste la unión con dos tercios de giro adicionales utilizando la pinza.

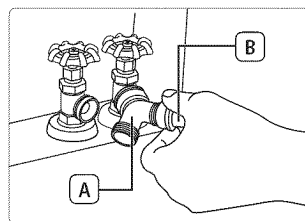

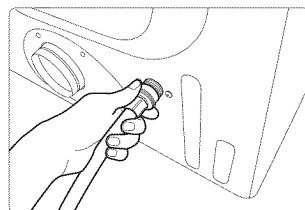
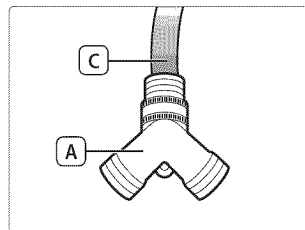

-  Si el conector en forma de Y no puede conectarse directamente a la llave de agua fría, se debe utilizar la manguera corta.  
(Si el espacio lo permite, omita los pasos 5 a 8 y vaya directamente al paso 9.)

5. Una la manguera de entrada **corta a la llave (C)** de agua fría. Enrosque la unión a mano hasta que se asiente en la llave de agua.
6. Ajuste la unión con otros dos tercios de giro adicionales utilizando la pinza.
7. Una el conector en forma de Y (A) al extremo macho de bronce de la manguera pequeña. Enrosque la unión a mano hasta que se asiente en el conector.
8. Ajuste la unión con otros dos tercios de giro adicionales utilizando la pinza.
9. Una el extremo angular de las mangueras largas a la válvula de carga en la parte inferior del armazón trasero de la secadora. Enrosque la unión a mano hasta que se asiente en el conector de la válvula de carga.
10. Ajuste la unión con dos tercios de giro adicionales utilizando la pinza.

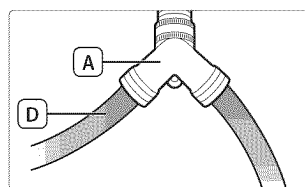

11. Conecte la **manguera de la lavadora (D)** al otro extremo del conector con forma de Y (A). Atornille la unión de la manguera hasta que esté ajustada. Ajuste la unión con otros dos tercios de giro adicionales utilizando la pinza.
12. Compruebe que las llaves de agua estén abiertas.
13. Compruebe que no haya pérdidas alrededor del conector en forma de Y, las llaves de agua y las mangueras.



 Cuando ajuste la unión con la pinza, no la ajuste en exceso. Podría dañar la unión.

# Reemplazo de las piezas y los accesorios

Si es preciso reemplazar piezas o accesorios de la secadora, comuníquese con el distribuidor al que le compró la secadora o con el centro de atención al cliente de SAMSUNG al 1-800-SAMSUNG (726-7864).

## Instalación

**Para realizar una instalación adecuada, recomendamos contratar a un instalador calificado.**

1. Mueva la secadora al lugar adecuado para la instalación. Considere instalar la secadora y la lavadora una al lado de la otra, para permitir el acceso a las conexiones de gas, eléctricas y del drenaje. Coloque dos de las protecciones superiores de cartón en el piso. Incline la secadora hacia uno de los laterales, de modo tal que quede atravesando ambas protecciones.
2. Vuelva a colocar la secadora en posición vertical.
3. La secadora debe estar nivelada para garantizar un secado óptimo. Para minimizar las vibraciones, los ruidos y los movimientos indeseados, el piso debe ser una superficie sólida y perfectamente nivelada.

Para colocar la secadora a la misma altura que la lavadora, retraiga completamente las **patas niveladoras (A)** girándolas en sentido contrario a las agujas del reloj, luego afloje las patas girándolas en el sentido de las agujas del reloj.



Ajuste las patas niveladoras solo lo necesario para nivelar la secadora. Extender las patas niveladoras más de lo necesario puede hacer que la secadora vibre.

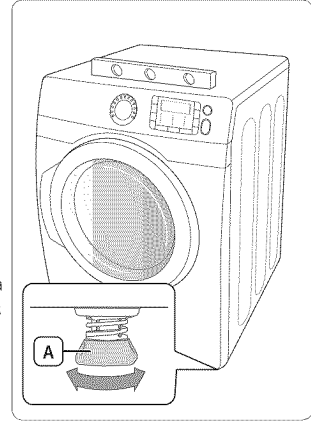

4. Revise la sección "**Drenaje**" de la página 13 antes de instalar el sistema de drenaje. Instale la red de conductos desde la secadora hasta la tapa de drenaje. El extremo con reborde de las secciones del conducto debe apuntar hacia afuera de la secadora.
  - NO utilice tornillos con recubrimiento de metal cuando realice el montaje de los conductos. Se debe colocar cinta en las uniones.
  - Nunca utilice material de plástico flexible para el drenaje.
  - Sugerencia para que las instalaciones queden bien ajustadas: conecte una sección del sistema de drenaje a la secadora antes de colocarla en su lugar.
  - Utilice cinta para conductos para asegurar esta sección a la secadora, pero no cubra las aberturas del gabinete de la secadora.
5. Revise la sección "**Requisitos eléctricos**" de la página 16. ANTES DE PONER EL ELECTRODOMÉSTICO EN FUNCIONAMIENTO O REALIZAR PRUEBAS, siga las instrucciones de conexión a tierra de la sección "**Conexión a tierra**" de la página 9.



### ADVERTENCIA - MODELOS DE EE.UU.

**RIESGO DE DESCARGAS ELÉCTRICAS** – Todos los modelos de EE.UU. fueron fabricados para una **CONEXIÓN DE SISTEMAS DE 3 CABLES**.

El armazón de la secadora está conectado a tierra al conductor neutro del bloque de terminales.

Se requiere una **CONEXIÓN DE SISTEMAS DE 4 CABLES** para las construcciones nuevas o remodeladas, las casas rodantes o, si los códigos locales no permiten la conexión a tierra, a través del conductor neutro. Si se utiliza un sistema de 4 cables, el armazón de la secadora no puede conectarse a tierra al conductor neutro del bloque de terminales.

Remítase a las siguientes instrucciones de "**Conexiones eléctricas**" en la página 16.

Retire la tapa del bloque de terminales.

Inserte el cable de alimentación con un dispositivo de alivio de tensión con certificación UL a través del orificio provisto en el gabinete cerca del bloque de terminales.



Se debe utilizar un dispositivo de alivio de tensión.

No afloje las tuercas ya instaladas en el bloque de terminales. Asegúrese de que estén ajustadas.

Utilice un tomacorriente para huecos profundos de 3/8 pulg. (1 cm).

6. Revise la sección **"Requisitos en cuanto al gas"** de la página 15.

Retire la cubierta protectora de la rosca para tubos. Aplique compuesto de unión de tuberías o 1 1/2 vueltas aproximadamente de cinta de Teflon en todas las conexiones roscadas.



El compuesto de unión de tuberías utilizado debe ser resistente a la acción del gas licuado de petróleo.

Conecte el suministro de gas a la secadora. Se requiere un accesorio adicional para conectar el extremo de la rosca hembra de 3/4" (1.9 cm) de un conector flexible al extremo de la rosca macho de 3/8" (1 cm) de la secadora.

Ajuste firmemente el accesorio de la tubería de gas sobre las roscas.

Abra el suministro de gas.

Controle todas las conexiones de gas para detectar si presentan pérdidas usando una solución jabonosa.

Si aparecen burbujas, ajuste las conexiones y vuelva a controlar. NO use la llama abierta para verificar si hay pérdidas de gas.

## Inversión de la puerta

1. Desconecte el cable de alimentación.
2. Retire los dos tornillos de la bisagra de la puerta.
3. Levante la puerta y retírela.
4. Retire los dos tornillos del marco frontal.
5. Retire los dos tornillos del lado opuesto de la bisagra de la puerta.
6. Retire los dos tornillos del cierre de la placa de apoyo.
7. Vuelva a poner los dos tornillos en los orificios internos.

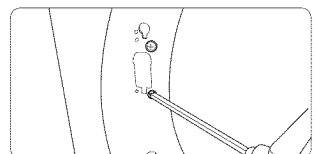
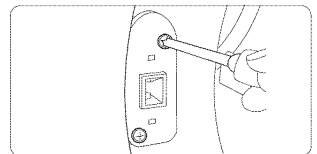
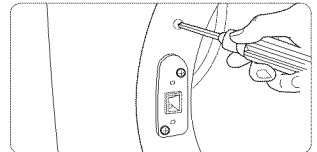
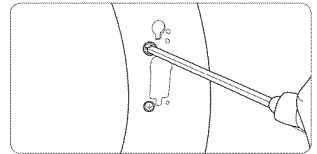
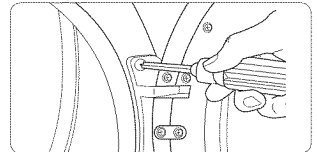

8. Retire un tornillo de la bisagra de la puerta.



El tornillo es para fijar previamente la puerta en el marco delantero.

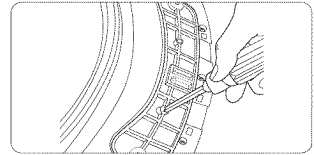

9. Vuelva a colocar el tornillo en el otro orificio.

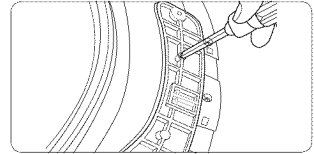

10. Coloque la puerta sobre el lado contrario y vuelva a fijar a la secadora.

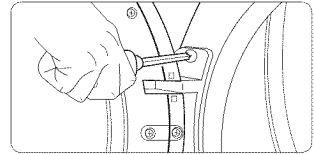

11. Vuelva a conectar la placa de apoyo.

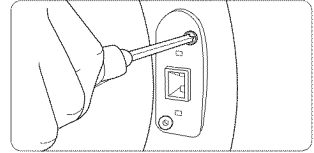

12. Vuelva a colocar los tornillos en los orificios restantes.

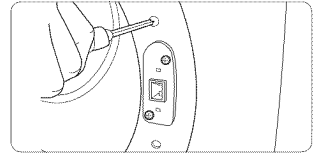

## Lista de verificación final de la instalación

- La secadora está enchufada a un tomacorriente y está conectada a tierra correctamente.
- Los conductos de drenaje están conectados y se colocó cinta a las uniones.
- NO se usó un conducto flexible de plástico.
- Se usó material de metal rígido o flexible con un recubrimiento de metal resistente para la ventilación.
- La secadora está nivelada y apoyada firmemente sobre el piso.
- Modelos a gas: el gas está abierto y no hay pérdidas de gas.
- Encienda la secadora para confirmar que funciona, caliente y se apaga.

# Manual de instrucciones, sugerencias

**!** Para reducir el riesgo de incendio, descarga eléctrica o lesiones personales, lea las INSTRUCCIONES DE SEGURIDAD IMPORTANTES antes de poner en funcionamiento el aparato.

## Descripción general del panel de control

### Modelo eléctrico

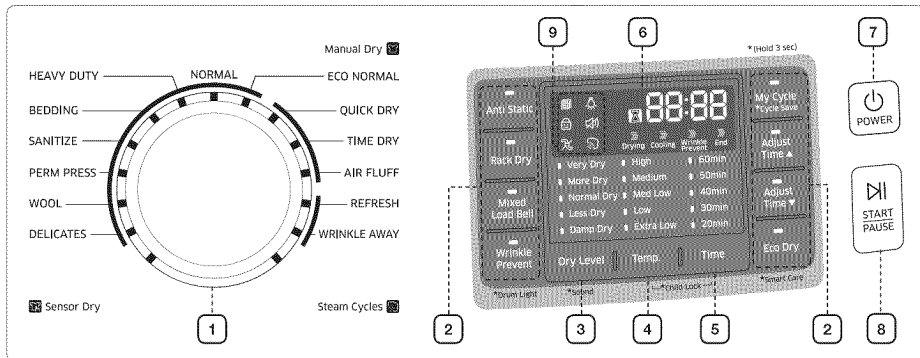

### Modelo a gas

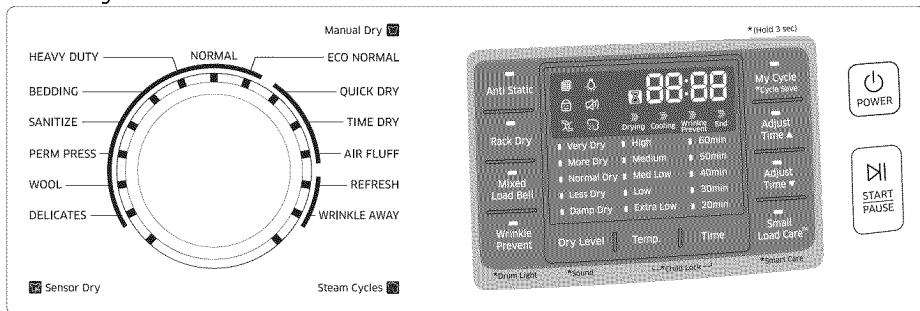

## 1. Selector de ciclos

Para seleccionar un ciclo, gire el disco Selector de ciclos hasta llegar al ciclo deseado.

La luz del indicador junto al nombre del ciclo se encenderá. Los ciclos ECO NORMAL (ECO NORMAL), NORMAL (NORMAL), HEAVY DUTY (ACCIÓN FUERTE), BEDDING (ROPA DE CAMA), SANITIZE (DESINFECCIÓN), PERM PRESS (PLANCHA PERMANENTE), WOOL (LANA) Y DELICATES (DELICADA) son ciclos de Sensor Dry (Secado con sensor).

El Sensor Dry (Secado con sensor) detecta automáticamente la humedad de la carga y apaga la secadora cuando alcanza el nivel de secado seleccionado (de Very Dry [Muy seco] a Damp Dry [Húmedo]).

CICLO	PRENDAS RECOMENDADAS	DETALLES
<b>ECO NORMAL (ECO NORMAL)</b>	Algodón, ropa de trabajo, ropa de cama y de mesa	Para reducir el uso de energía. Este ciclo ajusta el tiempo y la temperatura del ciclo para mayor eficiencia.
<b>NORMAL (NORMAL)</b>	Algodón, ropa de trabajo, ropa de cama y de mesa, cargas mixtas	El ciclo NORMAL (NORMAL) es para la mayoría de las telas, incluyendo algodón, ropa interior y ropa de cama y de mesa. (Si este ciclo está seleccionado, la función Eco Dry (Secado eco) está activada de manera predeterminada. Para obtener más información, consulte las descripciones de la opción "Eco Dry" (Secado eco) en la siguiente página.)
<b>HEAVY DUTY (ACCIÓN FUERTE)</b>	Telas resistentes, tales como jeans, corderoy o ropa de trabajo pesado	Utilice este ciclo para obtener más calor para las telas resistentes, tales como los jeans, el corderoy o la ropa de trabajo.
<b>BEDDING (ROPA DE CAMA)</b>	Prendas voluminosas, tales como cobijas, sábanas, edredones y almohadas	Para prendas voluminosas, como cobijas, sábanas y edredones.
<b>SANITIZE (DESINFECCIÓN)</b>	Ropa de cama, cortinas, prendas para niños	Desinfecta las prendas impregnando la tela con calor a alta temperatura durante el ciclo de secado. Utilice este programa para mantener su ropa de cama y cortinas limpias por medio de la desinfección.
<b>PERM PRESS (PLANCHA PERMANENTE)</b>	Camisas, telas sintéticas, tejidos, prendas de algodón sin arrugas y telas con planchado	Seca automáticamente prendas de algodón sin arrugas, también telas sintéticas, tejidos y telas antiarrugas.
<b>WOOL (LANA)</b>	Solo para lana que pueda lavarse en lavadora y secarse en secadora. (Cantidad máxima: 3lb [1.81 kg])	Solo para lana que pueda lavarse en lavadora y secarse en secadora.
<b>DELICATES (DELICADA)</b>	Ropa interior, blusas, lencería	El ciclo DELICATES (Delicada) fue diseñado para secar prendas sensibles al calor a baja temperatura de secado.
<b>QUICK DRY (SECADO RÁPIDO)</b>	Cargas pequeñas	Ofrece un ciclo de secado en 30 minutos.
<b>TIME DRY (SECADO CON TEMPORIZADOR)</b>	Cualquier carga	El ciclo TIME DRY (Secado con temporizador) permite seleccionar el tiempo del ciclo en minutos. (Si este ciclo está seleccionado, la función Eco Dry (Secado eco) está activada de manera predeterminada. Para obtener más información, consulte las descripciones de la opción "Eco Dry" (Secado eco) en la siguiente página.)
<b>AIR FLUFF (TEMPERATURA AMBIENTE)</b>	Espuma, goma, plástico	El ciclo AIR FLUFF (TEMPERATURA AMBIENTE) seca la carga con aire a temperatura ambiente.
<b>REFRESH (REFRESCAR)</b>	Camisas, pantalones, edredones, almohadas	Este ciclo es el más adecuado para alisar arrugas y reducir los olores de las cargas de una a cuatro prendas secas. En este ciclo se rocía una pequeña cantidad de agua en la tina de la secadora después de varios minutos de secado con calor.
<b>WRINKLE AWAY (ANTIARRUGAS)</b>	Camisas, pantalones, blusas	El ciclo WRINKLE AWAY (ANTIARRUGAS) elimina las arrugas de la ropa que estuvo en el placard durante largo tiempo, etc. Ofrece un tratamiento antiarrugas mediante un proceso con vapor optimizado. Puede cambiar el tiempo de secado. (Tiempo mínimo: 20 minutos) *Para obtener los mejores resultados, no cargue más de 3 prendas.

## 2. Opciones de los ciclos

<p><b>Anti Static (Antiestática)</b></p>	<p>Reduce la estática de la fricción de la ropa y rocía vapor en la última fase del ciclo de secado. Solo disponible con los programas: NORMAL (NORMAL), HEAVY DUTY (ACCIÓN FUERTE), PERM PRESS (PLANCHA PERMANENTE), DELICATES (DELICADA) (el nivel de secado de cada programa es superior a un secado normal) y TIME DRY (SECADO CON TEMPORIZADOR). Para reducir la estática, la tina puede hacer pausas durante el funcionamiento.</p>
<p><b>Rack Dry (Secado en estante)</b></p>	<p>Rack Dry (Secado en estante) está disponible en el ciclo TIME DRY (SECADO CON TEMPORIZADOR). La temperatura quedará establecida solo en Extra Low (Extra baja). (Consulte la sección "Secado en estante" en la página 29.)</p>
<p><b>Mixed Load Bell (Timbre de carga mixta)</b></p>	<p>El timbre de carga mixta le notifica cuando el nivel de secado promedio de una carga ha alcanzado el centrifugado parcial (80% seco). Le permite retirar las prendas que no desea que se sequen completamente o que se secan rápidamente fuera de la secadora mientras deja que otras prendas sigan secándose. Puede seleccionar esta función en todos los ciclos de Sensor Dry (Secado con sensor), excepto WOOL (LANA), SANITIZE (DESINFECCIÓN). Las selecciones del nivel de secado se limitan a Normal Dry (Secado normal), More Dry (Más seco) y Very Dry (Muy seco).</p>
<p><b>Wrinkle Prevent (Prevención de arrugas)</b></p>	<p>La opción Wrinkle Prevent (Prevención de arrugas) ofrece aproximadamente 180 minutos de secado intermitente con aire fresco al final del ciclo para reducir la formación de arrugas. Presione el botón Wrinkle Prevent (Prevención de arrugas) para activar dicha función. La luz del indicador arriba de la tecla se encenderá cuando se seleccione Wrinkle Prevent (Prevención de arrugas). La carga está seca y puede ser retirada en cualquier momento durante el ciclo Wrinkle Prevent (Prevención de arrugas).</p>
<p><b>My Cycle (Mi ciclo)</b></p>	<p>Elija su ciclo favorito, incluidos el ciclo, la temperatura, la opción de nivel de secado, etc. (Consulte la sección "My Cycle (Mi ciclo)" de la página 31.)</p>
<p><b>Adjust Time (Ajustar tiempo)</b></p>	<p>Se puede agregar o restar tiempo a los tiempos configurados automáticamente en los ciclos de Manual Dry (Secado manual) (ciclos TIME DRY [SECADO CON TEMPORIZADOR], QUICK DRY [SECADO RÁPIDO] o AIR FLUFF [TEMPERATURA AMBIENTE]) y al ciclo WRINKLE AWAY (ANTIARRUGAS). Para agregar o restar tiempo al ciclo, presione la tecla de flecha Adjust Time (Ajustar tiempo) hacia arriba o hacia abajo hasta que aparezca el tiempo deseado.</p>
<p><b>Small Load Care™ (Solo modelos a gas)</b></p>	<p>Permite controlar el funcionamiento cuando se secan cargas pequeñas con el programa Sensor Dry (Secado con sensor). Solo disponible con los programas: NORMAL (NORMAL), HEAVY DUTY (ACCIÓN FUERTE), PERM PRESS (PLANCHA PERMANENTE) Y DELICATES (DELICADA). No se puede seleccionar/cancelar mientras se está efectuando el ciclo de secado. Para mejorar el efecto del secado y controlar el funcionamiento, la tina puede hacer pausas durante el ciclo.</p>
<p><b>Eco Dry (Secado eco) (Solo modelo eléctrico)</b></p>	<p>Esta función está disponible en los ciclos NORMAL (NORMAL) y TIME DRY (SECADO CON TEMPORIZADOR). Cuando la función Eco Dry (Secado eco) está activada, la operación de secado requiere más tiempo pero el consumo de potencia se reduce. (Cuando la función Eco Dry (Secado eco) está activada, el tiempo de secado puede ser hasta 3 veces más largo dependiendo de la temperatura especificada y la cantidad de ropa que se va a secar. Cuando el producto sale de fábrica, la función Eco Dry (Secado eco) está habilitada de manera predeterminada.</p>

### 3. Dry Level (Nivel de secado)

Para seleccionar el nivel de secado en los ciclos NORMAL (NORMAL), HEAVY DUTY (ACCIÓN FUERTE), u otros ciclos de Sensor Dry (Secado con sensor), presione el botón Dry Level (Nivel de secado). Se encenderá una luz en el indicador junto al nivel de secado deseado.

Presione el botón repetidamente para desplazarse por las opciones. Las cargas más grandes o más voluminosas posiblemente requieran la opción Very Dry (Muy seco) o More Dry (Más seco) para que el secado sea completo.

La opción Less Dry (Menos seco) es la más adecuada para telas livianas, o para que quede algo de humedad en las prendas al final del ciclo. La opción Damp Dry (Húmedo) fue concebida para secar las prendas parcialmente. Utilícela para las prendas que deban secarse en posición horizontal o colgarse.

### 4. Temp. (Temperatura)

Para seleccionar la temperatura correcta para una carga, presione el botón Temp (Temperatura). Se encenderá la luz del indicador junto a la temperatura deseada. Presione el botón repetidamente para desplazarse por las opciones.

<b>High (Alta)</b>	Para los algodones resistentes o aquellos con el rótulo Tumble Dry (Secar en secadora).
<b>Medium (Media)</b>	Para prendas de plancha permanente, telas sintéticas, algodones livianos u otras prendas con el rótulo Tumble Dry Medium (Secar en secadora a temperatura media).
<b>Med Low (Media baja)</b>	Para secar telas sintéticas o de tejido lavable a una temperatura inferior a la mediana.
<b>Low (Baja)</b>	Para prendas sensibles al calor con el rótulo Tumble Dry Low (Secar en secadora a temperatura baja) o Tumble Dry Warm (Secar en secadora a temperatura cálida).
<b>Extra Low (Extra baja)</b>	Ofrece la menor temperatura de secado con calor posible.

### 5. Time (Tiempo)

Cuando usa los ciclos Manual Dry (Secado manual), puede ajustar el tiempo de secado presionando el botón de selección Time (Tiempo).

Durante el ciclo Sensor Dry (Secado con sensor), el indicador lumínico del tiempo se encuentra apagado porque el tiempo de secado exacto se determina según los niveles de humedad fluctuantes.

### 6. Pantalla LED

La pantalla digital muestra el tiempo restante del ciclo calculado después de presionar el botón Start/Pause (Inicio/Pausa). El tiempo restante calculado puede fluctuar a medida que avanza el ciclo.

Se encenderá la luz de Drying (Secando) y se mantendrá encendida hasta que se complete el ciclo.

Cuando la secadora esté en la fase de enfriamiento, se encenderá la luz de Cooling (Enfriando).

Cuando la secadora esté en la fase de prevención de arrugas, se encenderá la luz de Wrinkle Prevent (Prevención de arrugas).

Cuando el ciclo haya finalizado, aparecerá la palabra "End" (Fin) en el panel de la pantalla hasta que se abra la puerta de la secadora o se presione el botón Power (Encendido).

Si su secadora se detiene durante un ciclo, las luces del indicador parpadearán hasta que se presione el botón Start/Pause (Inicio/Pausa).

### 7. Power (Encendido)

Presiónelo una vez para encender la secadora. Vuelva a presionarlo para apagarla. Si la secadora permanece encendida durante más de 10 minutos sin que se toque ninguno de los botones, se apagará automáticamente.

### 8. Start/Pause (Inicio/Pausa)

Presiónelo para detener y reiniciar los programas.

### 9. Indicadores

	Control del filtro		Sin sonido
	Luz de la tina		Sensor de ventilación (solo en el modelo DV45H6300*)
	Seguro para niños		Vapor

## ■ Cargue la secadora de manera adecuada

- Coloque solo una carga de ropa en la secadora por vez.
- Las cargas mixtas de telas pesadas y livianas se secan en forma diferente, lo que puede ocasionar que las telas livianas estén secas mientras que las telas pesadas queden húmedas al final del ciclo de secado.
- Agregue una o más prendas similares a la secadora cuando necesite secar solo una o dos prendas. Esto mejora el funcionamiento de la secadora y la eficacia del secado.
- Sobrecargar la secadora limita su funcionamiento y ocasiona un secado desparejo así como la formación excesiva de arrugas en algunas telas.



Si coloca la ropa en la secadora cuando está muy enredada inmediatamente después del ciclo de lavado o centrifugado, puede reducirse la eficacia del secado o causar que se abra la puerta. Recomendamos desenredar la ropa antes de colocarla en la secadora.

## ■ Cómo comenzar

1. Cargue la secadora dejando algo de espacio libre (NO la sobrecargue).
2. Cierre la puerta.
3. Seleccione el ciclo y las opciones apropiadas para el tipo de carga. (Para obtener más detalles, consulte “**Descripción del ciclo**” en la página siguiente.)
4. Presione el botón **Start/Pause (Inicio/Pausa)**.
5. Se encenderá la luz del indicador de la secadora.
6. El tiempo del ciclo calculado aparecerá en la pantalla.  
El tiempo puede fluctuar debido a que los niveles de humedad fluctúan en la secadora.



- Cuando haya finalizado el ciclo, la palabra “End” (Fin) aparecerá en la pantalla.
- Si presiona Power (Encendido), se cancelará el ciclo y la secadora se detendrá.
- Los indicadores de Drying (Secando), Cooling (Enfriando) y Wrinkle Prevent (Prevención de arrugas) se encenderán durante tales fases del ciclo.



No coloque ningún objeto en la parte superior de la secadora cuando está en funcionamiento

## Descripción del ciclo

### Predefinido

CICLO		TAMAÑO DE CARGA	NIVEL DE SECADO		TEMPERATURA	
			Predefinido	Ajustable	Predefinido	Ajustable
<b>Sensor Dry</b> (Secado con sensor)	ECO NORMAL (ECO NORMAL)	Mediana	Normal Dry (Secado normal)	o	Extra Low (Extra baja)	-
	NORMAL (NORMAL)	Grande	Normal Dry (Secado normal)	o	High (Alta)	o
	HEAVY DUTY (ACCIÓN FUERTE)	Grande	Normal Dry (Secado normal)	o	High (Alta)	-
	BEDDING (ROPA DE CAMA)	Grande	Normal Dry (Secado normal)	o	High (Alta)	-
	SANITIZE (DESINFECCIÓN)	Grande	Very Dry (Muy seco)	-	High (Alta)	-
	PERM PRESS (PLANCHA PERMANENTE)	Mediana	Normal Dry (Secado normal)	o	Medium (Media)	-
	WOOL (LANA)	Pequeña	Normal Dry (Secado normal)	-	Low (Baja)	-
	DELICATES (DELICADA)	Mediana	Normal Dry (Secado normal)	o	Extra Low (Extra baja)	-
<b>Manual Dry</b> (Secado manual)	QUICK DRY (SECADO RÁPIDO)	Pequeña	-	-	High (Alta)	-
	TIME DRY (SECADO CON TEMPORIZADOR)	Grande	-	-	High (Alta)	o
	AIR FLUFF (TEMPERATURA AMBIENTE)	Pequeña	-	-	-	-
<b>Steam Cycles</b> (Ciclos de vapor)	REFRESH (REFRESCAR)	Pequeña	-	-	High (Alta)	-
	WRINKLE AWAY (ANTIARRUGAS)	Pequeña	-	-	High (Alta)	-



#### Recomendaciones sobre el tamaño de la carga

Para obtener los mejores resultados, siga las recomendaciones sobre el tamaño de la carga para cada ciclo de secado.

<b>Grande</b>	Llene $\frac{3}{4}$ de la tina. No agregue prendas por encima de este nivel para que puedan dar vueltas con libertad.
<b>Mediana</b>	Llene $\frac{1}{2}$ de la tina.
<b>Pequeña</b>	Coloque de 3 a 5 prendas y no llene más de $\frac{1}{4}$ de la tina.

## Opciones

CICLO		OPCIONES DISPONIBLES					
		Mixed Load Bell (Timbre de carga mixta)	Adjust time Up/Down (Ajustar tiempo arriba/abajo)	Eco Dry (Secado eco)	Small Load Care™	Anti Static (Antiestática)	Wrinkle Prevent (Prevención de arrugas)
<b>Sensor Dry (Secado con sensor)</b>	ECO NORMAL (ECO NORMAL)	○	-	-	-	-	○
	NORMAL (NORMAL)	○	-	○	○	○	○
	HEAVY DUTY (ACCIÓN FUERTE)	○	-	-	○	○	○
	BEDDING (ROPA DE CAMA)	○	-	-	-	-	○
	SANITIZE (DESINFECCIÓN)	-	-	-	-	-	○
	PERM PRESS (PLANCHA PERMANENTE)	○	-	-	○	○	○
	WOOL (LANA)	-	-	-	-	-	○
<b>Manual Dry (Secado manual)</b>	DELICATES (DELICADA)	○	-	-	○	○	○
	QUICK DRY (SECADO RÁPIDO)	-	○	-	-	-	○
	TIME DRY (SECADO CON TEMPORIZADOR)	-	○	○	-	○	○
<b>Steam Cycles (Ciclos de vapor)</b>	AIR FLUFF (TEMPERATURA AMBIENTE)	-	○	-	-	-	○
	REFRESH (REFRESCAR)	-	-	-	-	-	○
	WRINKLE AWAY (ANTIARRUGAS)	-	○	-	-	-	○

## ■ Secado en estante

### ■ Instalación del estante de secado

1. Abra la puerta de la secadora.
2. Coloque el estante de secado en el tambor, con el borde superior del **estante de secado (A)** encima del filtro para pelusas.
3. Coloque las patas traseras en las dos áreas empotradas de la pared posterior de la secadora y luego empuje hacia abajo en el centro del estante de secado para ajustarlo en su lugar.
4. Coloque las prendas que se secarán sobre el estante, dejando espacio entre ellas para que el aire pueda circular.
5. Cierre la puerta de la secadora.
6. Presione el botón **Rack Dry (Secado en estante)** en el ciclo TIME DRY (SECADO CON TEMPORIZADOR) y luego seleccione el tiempo según el nivel de humedad y el peso de las prendas. El secado en estante también se puede utilizar en el ciclo AIR FLUFF (TEMPERATURA AMBIENTE).

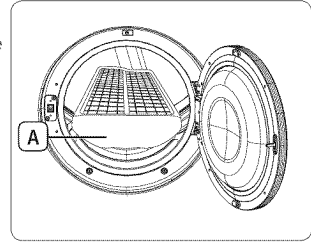

PRENDAS SUGERIDAS	OPCIONES DE TEMPERATURA SUGERIDAS
Súeteres lavables (dóblelos y colóquelos en posición horizontal sobre el estante)	Extra Low (Extra baja) (ciclo TIME DRY [SECADO CON TEMPORIZADOR])
Muñecos de peluche (reellenos con fibras de algodón o poliéster)	Extra Low (Extra baja) (ciclo TIME DRY [SECADO CON TEMPORIZADOR])
Muñecos de peluche (reellenos con goma espuma o goma)	AIR FLUFF (TEMPERATURA AMBIENTE)
Almohadas de goma espuma	AIR FLUFF (TEMPERATURA AMBIENTE)
Zapatillas	AIR FLUFF (TEMPERATURA AMBIENTE)



Secar artículos de goma espuma, plástico o goma con la opción de calor puede ocasionar daños a los artículos y generar un peligro de incendio.

## ■ Seguro para niños

Evita que los niños jueguen con la secadora.

### ■ Configuración/Liberación

Para activar o desactivar el Seguro para niños presione simultáneamente los botones **Temp. (Temperatura)** y **Time (Tiempo)** durante 3 segundos.

### ■ Detalles del Seguro para niños

1. Puede activar el Seguro para niños mientras su secadora está en funcionamiento.
2. Una vez que configure la función Seguro para niños, no responderá ningún botón, excepto el botón Power (Encendido), hasta que desactive dicha función.
3. Se encenderá el indicador de "Seguro para niños .



- Si se vuelve a encender el electrodoméstico, la función Seguro para niños continuará encendida.
- Para desactivar el Seguro para niños, siga las instrucciones detalladas a continuación.



Cuando otros botones, salvo el botón **Power (Encendido)**, no respondan, verifique el indicador de Seguro para niños. Si el Seguro para niños está activado, siga las instrucciones precedentes para desactivarlo.

## ■ Luz de la tina

Ilumina la tina de la secadora mientras se realiza el secado.

### ■ Encendido y apagado

Si desea encender o apagar la luz de la tina, mantenga presionado el botón **Wrinkle Prevent (Prevención de arrugas)** durante 3 segundos.



- Puede encender y apagar la luz de la tina cuando la secadora está funcionando y cuando se detiene.
- Si no apaga la luz de la tina 5 minutos después de que se encienda, la luz de la tina se apaga automáticamente.

## ■ Sin sonido

Use esta función para silenciar los sonidos del botón y del funcionamiento.

### ■ Configuración y liberación

Para activar o desactivar la función Sound Off (Sin Sonido) mantenga presionado el botón **Dry Level (Nivel de secado)** durante 3 segundos.

### ■ Detalles de Sound Off (Sin sonido):

1. Puede configurar Sound Off (Sin sonido) mientras su secadora está en funcionamiento.
2. Después de activar la función Sound Off (Sin Sonido), se silencian los sonidos del botón y del funcionamiento hasta que la desactive.
3. Se encenderá el indicador de "Sin Sonido .



Si no desactiva Sound Off (Sin Sonido) antes de apagar la secadora, la función seguirá activada cuando encienda nuevamente la secadora. Para desactivar Sound Off (Sin Sonido), siga las instrucciones detalladas a continuación.

## My Cycle (Mi ciclo)

### Cargar

- Presione el botón **My Cycle (Mi ciclo)** durante menos de 3 segundos para activar el modo My Cycle (Mi ciclo) que tiene cargadas todas las configuraciones de los programas y las opciones seleccionadas.
- Cuando el modo está activo se enciende el indicador My Cycle (Mi ciclo).
- Si no ha configurado My Cycle (Mi ciclo), se carga la configuración predeterminada del programa.

### Guardar

Puede agregar y guardar las opciones preferidas en My Cycle (Mi ciclo).

1. Gire el selector para seleccionar un programa.
2. Configure las opciones necesarias para el programa seleccionado. Para obtener detalles sobre cada programa y las opciones, consulte la página 27.
3. Mantenga presionado el botón **My Cycle (Mi ciclo)** durante más de 3 segundos para guardar las opciones del programa. El indicador My Cycle (Mi ciclo) parpadea mientras se guardan las opciones.



La opción **Wrinkle Prevent (Prevención de arrugas)** no está disponible en la función My Cycle (Mi ciclo).

## Smart Care

Esta función permite comprobar el estado de la secadora con un teléfono inteligente.

1. Mantenga presionados los botones **Eco Dry (Secado eco)** (modelo eléctrico) o **Small Load Care** (modelo a gas) durante 3 segundos cuando se produce un error o si no ha presionado ningún botón de la secadora después de encender la alimentación.
2. Cuando la función Smart Care está activada, la LED de la pantalla gira durante 2 o 3 segundos y el código de error aparece en la pantalla.
3. Ejecute la **aplicación Smart Care** en su teléfono inteligente.



La función Smart Care se ha optimizado para: series Galaxy e iPhone (no es compatible con algunos modelos)

4. Si enfoca la cámara del teléfono inteligente al panel de la pantalla de la secadora, el panel y el mensaje de error se reconocen automáticamente y el tipo de error y la solución se muestran en el teléfono inteligente.
5. Si el teléfono inteligente no reconoce el código de error más de dos veces, ingrese en forma manual el código de error indicado en el panel de la pantalla de la secadora en la aplicación Smart Care.

### Descarga de la aplicación Smart Care

Descargue la Samsung Laundry App en su teléfono celular desde Android Market o Apple App store. (Buscar palabra: Lavadora/secadora inteligente Samsung)

### Precauciones de uso de Smart Care

- Si la luz de un fluorescente o una lámpara se refleja en el panel de la pantalla de la lavadora, es posible que el teléfono inteligente no reconozca fácilmente el panel o el mensaje de error.
- Si sostiene el teléfono inteligente en un ángulo demasiado abierto respecto al frontal del panel de la pantalla, es posible que no se reconozca el código de error. Para obtener los mejores resultados, sostenga el teléfono inteligente en una posición paralela o casi paralela respecto al frontal del panel.

## ■ Sensor de ventilación





El sensor de ventilación solo está disponible en el modelo DV45H6300\*.

Su secadora Samsung está equipada con un sensor de ventilación que detecta y le informa cuándo es momento de limpiar los conductos. Mantenga la seguridad y la eficacia de su secadora limpiando los conductos cuando se le avise.

## ■ El Sensor de ventilación detecta las obstrucciones de los conductos

Puede deducir si hay una obstrucción en los conductos en base a la luz del "Sensor de ventilación"  de la pantalla digital.

Nivel	Mensaje	Estado	Solución
0	La luz del "Sensor de ventilación"  se apaga.	El conducto está libre de obstrucciones.	-
1	La luz del "Sensor de ventilación"  se enciende.	Cuando una parte del conducto o el filtro de pelusa está obstruido con pelusa o un objeto extraño. Cuando la resistencia es alta porque el conducto es demasiado largo o está doblado.	Verifique la conexión del conducto y acórtelo y enderézelo su fuera necesario. Controle el filtro de pelusa o el conducto y límpielo si fuera necesario.
2	La luz del "Sensor de ventilación"  titila.	Cuando el conducto está bloqueado con pelusa o un objeto extraño. Cuando la resistencia es muy alta porque el conducto es demasiado largo o está excesivamente doblado.	Verifique la conexión del conducto y acórtelo y enderézelo su fuera necesario. Controle el filtro de pelusa o el conducto y límpielo lo antes posible.

En el estado de NIVEL 2, la luz titila durante 3 horas una vez finalizado el ciclo. (Si la función de prevención de arrugas está activada, este mensaje aparece durante 3 horas.)

Si se presiona el botón Power (Encendido) o se abre la puerta, la secadora se apaga automáticamente.



Para obtener más información sobre la instalación de conductos, consulte la sección "Requisitos para el tendido de conductos" de la página 12.

- Aunque la secadora está disponible incluso si aparece el mensaje de obstrucción, el tiempo de secado puede extenderse.
- Si el mensaje de NIVEL 1 aparece la primera vez que se enciende la secadora después de la instalación, verifique la conexión y limpie el conducto. Si el mensaje de NIVEL 1 aparece a pesar de haber verificado y limpiado los conductos, puede indicar que hay algunas restricciones del conducto debido a la longitud, el estado, etc. Si esto ocurre, puede usar la secadora normalmente y no es necesario tomar otras medidas. Sin embargo, el tiempo de secado puede extenderse o el desempeño del secado puede degradarse.

## ■ Cuidado y limpieza

### ■ Panel de control

Limpie con un paño suave y húmedo. No utilice sustancias abrasivas.

No rocíe el panel directamente con limpiadores en aerosol.

El acabado del panel de control puede dañarse a causa de algunos productos removedores de suciedad y manchas de tratamiento previo al lavado.

Aplique dichos productos lejos de la secadora y limpie el líquido derramado o rociado inmediatamente.

### ■ Tambor

Elimine todas las manchas ocasionadas por crayón, tinta o tintura de la tela (proveniente de artículos nuevos, tales como toallas o jeans) con un limpiador común.

Posteriormente, seque toallas o trapos para eliminar restos de manchas o solución de limpieza.

Una vez que se hayan seguido estos pasos, es posible que las manchas aún sean visibles, pero no se transferirán a las cargas subsiguientes.

### ■ Tambor de acero inoxidable

Para limpiar el tambor de acero inoxidable, use un paño humedecido con un limpiador suave, no abrasivo, adecuado para superficies de acero inoxidable.

Elimine los residuos del limpiador y seque con un paño limpio.

### ■ Exterior de la secadora

Limpie con un paño suave y húmedo. No utilice sustancias abrasivas.

Proteja la superficie de objetos afilados.

No coloque objetos pesados ni afilados ni tampoco el paquete de detergente sobre la secadora. Manténgalos apartados sobre el pedestal o en una caja de almacenaje, que puede adquirir por separado. La cubierta superior de la secadora se podría rayar o dañar.

La secadora tiene un acabado brillante y la superficie se puede rayar o dañar fácilmente.

Evite rayar o dañar la superficie cuando use la secadora.

### ■ Sistema de drenaje de la secadora

Para mantener un óptimo desempeño, se lo debe inspeccionar y limpiar todos los años.

La tapa de drenaje exterior debe limpiarse con más frecuencia para garantizar un funcionamiento adecuado.

### ■ Limpie el filtro para pelusas

- Después de cada carga.
- Para reducir el tiempo de secado.
- Para hacer uso de la energía con mayor eficacia.



No haga funcionar la secadora sin el filtro para pelusas colocado.

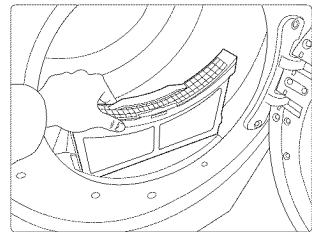

# ■ Sugerencias para prendas especiales

## Sugerencias para prendas especiales

siga las instrucciones del fabricante o de la etiqueta de indicaciones para secar prendas especiales. Si no se dispone de etiquetas con indicaciones, use la siguiente información como guía.

<p><b>Cubrecamas y edredones</b></p>	<p>Siga las instrucciones de la etiqueta con indicaciones o seque en el ciclo BEDDING (ROPA DE CAMA). Asegúrese de que la prenda esté completamente seca antes de usarla o guardarla. Tal vez deba volver a colocarla para garantizar un secado uniforme.</p>
<p><b>Cobijas</b></p>	<p>Utilice el ciclo NORMAL (NORMAL) y seque de a una sola cobija por vez para lograr un mejor funcionamiento de la secadora. Asegúrese de que la prenda esté completamente seca antes de usarla o guardarla.</p>
<p><b>Cortinas y paños de tela</b></p>	<p>Utilice el ciclo PERM PRESS (PLANCHA PERMANENTE) y la temperatura Medium (Media) para reducir la formación de arrugas. Seque estos artículos en tandas pequeñas para obtener mejores resultados y retírelos lo antes posible.</p>
<p><b>Pañales de tela</b></p>	<p>Utilice el ciclo NORMAL (NORMAL) y la temperatura High (Alta) para pañales suaves y mullidos.</p>
<p><b>Prendas con relleno de plumas (chaquetas, bolsas de dormir, edredones, etc.)</b></p>	<p>Utilice el ciclo NORMAL (NORMAL) y la opción de temperatura Medium (Media). Agregar toallas secas acorta el tiempo de secado y absorbe la humedad.</p>
<p><b>Goma espuma (reverso de alfombras, muñecos de peluche, hombreras, etc.)</b></p>	<p>NO seque con el ciclo de secado con calor. Use el ciclo AIR FLUFF (TEMPERATURA AMBIENTE) (sin calor). ADVERTENCIA – Secar un artículo de goma con calor puede dañarlo u ocasionar un riesgo de incendio.</p>
<p><b>Almohadas</b></p>	<p>Use el ciclo NORMAL (NORMAL). Agregue un par de toallas secas y un par de zapatillas limpias para mejorar el funcionamiento de la secadora y secar el artículo. NO seque almohadas de capoc o de goma espuma en la secadora. Utilice el ciclo AIR FLUFF (TEMPERATURA AMBIENTE).</p>
<p><b>Plásticos (cortinas de baño, cubiertas de muebles para exteriores, etc.)</b></p>	<p>Utilice el ciclo AIR FLUFF (TEMPERATURA AMBIENTE) o el ciclo TIME DRY (SECADO CON TEMPORIZADOR) y la opción de temperatura Low (Baja) o Extra Low (Extrabajada) de acuerdo con las instrucciones de la etiqueta.</p>

### ARTICULOS QUE SE DEBE EVITAR PONER EN LA SECADORA:

- Artículos de fibra de vidrio (cortinas, paños de tela, etc.).
- Lanas, salvo que se recomiende en la etiqueta.
- Artículos embebidos en aceite vegetal, aceite de cocina o gasolina.

# ■ Solución de problemas

## Controle estos puntos si su secadora...

PROBLEMA	SOLUCIÓN
<b>No funciona.</b>	<ul style="list-style-type: none"> <li>• Asegúrese de que la puerta esté cerrada con traba.</li> <li>• Asegúrese de que el cable de alimentación esté conectado a un tomacorriente que funcione.</li> <li>• Controle los interruptores y fusibles de la casa.</li> <li>• Presione el botón Start/Pause (Inicio/Pausa) nuevamente si la puerta se abre durante el ciclo.</li> </ul>
<b>No calienta.</b>	<ul style="list-style-type: none"> <li>• Controle los interruptores y fusibles de la casa.</li> <li>• Seleccione una opción de secado con calor distinta de Air Fluff (Temperatura ambiente).</li> <li>• En una secadora a gas, verifique que el suministro de gas esté abierto.</li> <li>• Limpie el filtro atrapapelusas y el conducto de drenaje.</li> <li>• La secadora puede haberse desplazado a la fase de enfriamiento del ciclo.</li> </ul>
<b>No seca.</b>	<ul style="list-style-type: none"> <li>• Verifique todos los ítem anteriores y, además...</li> <li>• Asegúrese de que la tapa de drenaje hacia el exterior de la casa se pueda abrir y cerrar sin inconvenientes.</li> <li>• Verifique que el sistema de drenaje no presente obstrucciones. Los conductos deben inspeccionarse y limpiarse todos los años.</li> <li>• Utilice un conducto de drenaje de metal rígido, de 4".</li> <li>• No la sobrecargue. 1 carga de lavado = 1 carga de secado.</li> <li>• Separe los artículos pesados de los artículos livianos.</li> <li>• Es posible que sea necesario volver a colocar los artículos grandes y voluminosos, como las cobijas o los edredones, para garantizar un secado uniforme.</li> <li>• Verifique que la secadora esté drenando en forma correcta para extraer el agua de la carga adecuadamente.</li> <li>• Es posible que la carga sea demasiado pequeña como para secarse correctamente. Agregue algunas toallas.</li> </ul>
<b>Hace ruido.</b>	<ul style="list-style-type: none"> <li>• Verifique si en la carga hay objetos tales como monedas, botones flojos, clavos, etc. Retírelos de inmediato.</li> <li>• Es normal escuchar el ruido de la válvula de gas de la secadora o que el ciclo del dispositivo de calor se enciende o se apaga durante el ciclo de secado.</li> <li>• Asegúrese de que la secadora esté correctamente nivelada tal como se describe en las instrucciones de instalación.</li> <li>• Es normal que la secadora emita un zumbido debido a alta velocidad del aire que se mueve por la tina de la secadora y el sistema de drenaje.</li> </ul>
<b>No seca de manera uniforme.</b>	<ul style="list-style-type: none"> <li>• Es posible que las costuras, los bolsillos y otras áreas resistentes similares no se sequen por completo cuando el resto de la carga ha llegado al nivel de secado seleccionado. Esto es normal. Seleccione la opción Very Dry (Muy seco) si lo desea.</li> <li>• Si se seca un artículo pesado con una carga liviana, por ejemplo una toalla con sábanas, es posible que el artículo pesado no esté completamente seco cuando el resto de la carga alcance el nivel de secado seleccionado. Separe los artículos pesados de los artículos livianos para obtener mejores resultados.</li> </ul>
<b>Tiene olor.</b>	<ul style="list-style-type: none"> <li>• Los olores del hogar, ya sea que provengan de pintura, barniz, limpiadores potentes, etc., pueden ingresar en la secadora con el aire del ambiente. Esto es normal puesto que la secadora extrae el aire de la habitación, lo calienta y lo hace circular por el tambor y lo expulsa a través del drenaje hacia el exterior.</li> <li>• Cuando estos olores permanecen en el aire, ventile bien la habitación antes de usar la secadora.</li> </ul>
<b>Se apaga antes de que la carga esté seca</b>	<ul style="list-style-type: none"> <li>• La carga de la secadora es demasiado pequeña. Agregue más prendas o algunas toallas y reinicie el ciclo.</li> <li>• La carga de la secadora es demasiado grande. Retire algunas prendas y vuelva poner en funcionamiento la secadora.</li> </ul>

PROBLEMA	SOLUCIÓN
<b>Pelusa en las prendas</b>	<ul style="list-style-type: none"> <li>• Limpie el filtro para pelusas antes de cada carga. Con algunas cargas que producen grandes cantidades de pelusa, quizá sea necesario limpiar el filtro durante el ciclo.</li> <li>• Algunas telas producen pelusa (por ejemplo, una toalla de algodón blanco con mucho pelo) y deben secarse por separado de las prendas que atrapan pelusa (por ejemplo, un par de pantalones de lino negro).</li> <li>• Divida las cargas grandes en cargas más pequeñas para el secado.</li> <li>• Revise bien los bolsillos antes de lavar y secar las prendas.</li> </ul>
<b>Prendas arrugadas después del ciclo Antiarrugas</b>	<ul style="list-style-type: none"> <li>• Funciona mejor con cargas pequeñas de 1 a 4 prendas.</li> <li>• Cargue menos prendas. Cargue prendas similares.</li> </ul>
<b>Quedan olores en la ropa después de Refrescar.</b>	<ul style="list-style-type: none"> <li>• Las telas que contienen olores fuertes deben lavarse en un ciclo normal.</li> </ul>
<b>Gotea agua de la boquilla cuando comienza el proceso de vapor</b>	<ul style="list-style-type: none"> <li>• Esto se debe a la condensación del vapor. El goteo de agua se detendrá en unos minutos.</li> </ul>
<b>No se ve el agua rociada durante el proceso de vapor</b>	<ul style="list-style-type: none"> <li>• El agua rociada es difícil de ver cuando la puerta está cerrada.</li> </ul>
<b>Tiempo extendido</b>	<ul style="list-style-type: none"> <li>• Verifique la carga correcta (ropa)/selección de ciclo (vea la página 23).</li> </ul>

# Códigos de información

Pueden aparecer códigos de información para ayudarle a comprender mejor qué ocurre con la secadora.



































PANTALLA DE ERROR	SIGNIFICADO	SOLUCIÓN
<b>tE</b>	La resistencia del termistor es muy baja o muy alta.	Limpie el filtro o el conducto de ventilación. Si el problema continúa, llame al servicio técnico.
<b>HE</b>	Temperatura de calentamiento no válida cuando la secadora está en funcionamiento.	Comuníquese con el servicio técnico.
<b>dE</b>	La secadora funciona con la puerta abierta	Limpie la puerta y luego reinicie. Si el problema continúa, llame al servicio técnico.
<b>bE2</b>	Estado no válido de clave	Asegúrese de que NO haya botones presionados constantemente. Pruebe reiniciar el ciclo. Si el problema continúa, llame al servicio técnico.
<b>FE</b>	Frecuencia de fuente de alimentación no válida	Pruebe reiniciar el ciclo. Si el problema continúa, llame al servicio técnico.
<b>9E1</b>	Problemas con el control electrónico (Falla de sobrevoltaje)	Comuníquese con el servicio técnico.
<b>AE</b>	Problemas con el control electrónico (Error de comunicación)	Comuníquese con el servicio técnico.
<b>EEE</b>	Estado no válido de la comunicación Eeprom	Comuníquese con el servicio técnico.
<b>dF</b>	Puerta no válida.	Comuníquese con el servicio técnico.

Para los códigos que no figuran más arriba, llame al 1-800-SAMSUNG(726-7864)

# ■ Apéndice

## Tabla de indicaciones sobre la tela

Los siguientes símbolos ofrecen indicaciones acerca de las prendas. La etiqueta de indicaciones de la prenda incluye símbolos para lavado, blanqueado, secado y planchado, o limpieza a seco cuando sea necesaria. El uso de símbolos garantiza la consistencia entre los fabricantes textiles de artículos nacionales e importados. Siga las indicaciones de la etiqueta para prolongar la vida útil de la prenda y reducir los problemas del lavado.

Ciclo de lavado		Instrucciones especiales		Símbolos de advertencia para el lavado	
	Normal		Secar colgado/tender		No lavar
	Plancha permanente / Antiarrugas / Control de arrugas		Colgar para que escurra		No retorcer
	Prendas suaves / delicadas		Secar en posición horizontal		No usar blanqueador
	Delicada/Lavado a mano	<b>Secado con calor</b>			No secar en secadora
<b>Temperatura del agua**</b>			Alto		Sin vapor (agregado a la plancha)
	Caliente		Medio		No planchar
	Tibia		Bajo	<b>Limpiar en seco</b>	
	Fría		Cualquier calor		Limpiar en seco
<b>Blanqueador</b>			Sin calor / aire		No limpiar en seco
	Cualquier blanqueador (cuando sea necesario)	<b>Temperaturas de secado con plancha o vapor</b>			Secar colgado/tender
	Solo blanqueador sin cloro (con protección para ropa de color) Blanqueador (cuando sea necesario)		Alta		Colgar para que escurra
	Ciclo de secado en secadora		Media		Secar en posición horizontal
<b>Normal</b>			Baja		
	Plancha permanente/ Antiarrugas /Control de arrugas				
	Prendas suaves / delicadas				

\*\* Los símbolos con punto representan las temperaturas del agua del lavado apropiadas para diversas prendas. El rango de temperatura para Caliente es de 105 – 125 °F (41 – 52 °C), para Tibia es de 85 – 105 °F (29 – 41 °C) y para Fría es de 60 – 85 °F (16 – 29 °C). (La temperatura del agua del lavado debe alcanzar un mínimo de 60 °F (16 °C) para que se active el detergente y se logre un lavado eficaz.)

## Protección del medio ambiente

Este electrodoméstico se fabrica con materiales reciclables. Si decide desechar este electrodoméstico, siga la normativa local relacionada con la eliminación de desechos. Corte el cable de alimentación para que el electrodoméstico no pueda conectarse a una fuente de alimentación. Quite la puerta para que los animales y los niños pequeños no puedan quedar atrapados dentro del electrodoméstico.

## Declaración de conformidad

Este electrodoméstico cumple con la norma UL2158.

## Especificaciones

TIPO		LAVADORA DE CARGA FRONTAL
DIMENSIONES	Altura	38.7" (98.4 cm)
	Ancho	27" (68.6 cm)
	Profundidad con la puerta abierta 90°	53" (134.5 cm)
	Profundidad	32.4" (82.3 cm)
PESO		125.6 lb (57 Kg)
POTENCIA DEL CALENTADOR		5300 W (Elec.) 22000 BTU/h (Gas)
CAPACIDAD EXTRA GRANDE		7.5 pies cúbicos

# ■ Garantía (Estados Unidos)

## SECADORA SAMSUNG

### GARANTÍA LIMITADA PARA EL COMPRADOR ORIGINAL

El presente producto de la marca SAMSUNG, tal como lo provee y distribuye SAMSUNG ELECTRONICS AMERICA, INC. (SAMSUNG) y lo entrega nuevo, en su empaque de cartón original al comprador o consumidor original, está garantizado por SAMSUNG contra defectos de fabricación de los materiales y la mano de obra durante el período limitado de la garantía de:

un (1) año para todas las piezas y la mano de obra  
dos (2) años para las piezas del panel de control

La presente garantía limitada comienza en la fecha original de compra y es válida únicamente para productos comprados y usados en los Estados Unidos.

Para recibir el servicio técnico de la garantía, el comprador debe comunicarse con SAMSUNG con el fin de que se determine el problema y los procedimientos del servicio.

El servicio técnico de la garantía solo puede ser prestado por un centro de servicio técnico autorizado de SAMSUNG.

Se debe presentar la factura de compra original como prueba de compra a SAMSUNG o al servicio técnico autorizado de SAMSUNG.

SAMSUNG prestará servicio técnico a domicilio durante el período de la garantía sin costo, sujeto a la disponibilidad dentro de los Estados Unidos contiguos.

El servicio técnico a domicilio no está disponible en todas las áreas.

Para recibir el servicio técnico a domicilio, el producto no debe presentar obstrucciones y debe ser accesible para el agente del servicio técnico.

Si el servicio técnico no está disponible, SAMSUNG puede optar por transportar el producto hasta y desde el servicio técnico autorizado.

SAMSUNG reparará, reemplazará el producto u ofrecerá un reembolso a su criterio y sin cargo adicional, tal como se establece en la presente garantía, con piezas o productos nuevos o reacondicionados si se comprueba que es defectuoso durante el período limitado de la garantía especificado anteriormente.

Todas las piezas y los productos reemplazados pasan a ser propiedad de SAMSUNG y deben ser devueltos a SAMSUNG.

Las piezas y los productos reemplazados asumen la garantía original que resta, o noventa (90) días, el período que sea el más prolongado.

La presente garantía limitada cubre defectos de fabricación de los materiales y la mano de obra encontrados durante el uso normal y doméstico de este producto y no será válida para lo siguiente: daños que ocurran durante el envío; entrega e instalación; aplicaciones y usos para los cuales el presente producto no fue destinado; números de serie o producto alterados; daño cosmético o acabado exterior; accidentes, abuso, descuido, incendio, inundación, caída de rayos, u otros casos fortuitos o de fuerza mayor; uso de productos, equipo, sistemas, utilidades, servicios, piezas, suministros, accesorios, aplicaciones, instalaciones, reparaciones, cableado externo o conectores no provistos ni autorizados por SAMSUNG que dañen este producto o que acarreen problemas en el servicio; voltaje de la línea eléctrica incorrecto, fluctuaciones y sobretensión; ajustes del cliente e incumplimiento de lo establecido en el manual de instrucciones, instrucciones de mantenimiento y ambientales que están cubiertas y recomendadas en el manual de instrucciones; traslado y reinstalación del producto; problemas causados por plagas.

La presente garantía limitada no cubre problemas derivados de la corriente, el voltaje o el suministro eléctrico incorrectos, las bombillas de luz, los fusibles de la casa, el cableado de la casa, el costo del servicio técnico para recibir instrucciones o corregir errores en la instalación.

SAMSUNG no garantiza el funcionamiento ininterrumpido o sin errores del producto.

Excepto lo establecido en el presente, no existen garantías sobre este producto, ya sean expresas o tácitas, y Samsung desconoce todas las garantías que incluyen, aunque no en carácter taxativo, cualquier garantía tácita de que el producto se encuentra en condiciones aptas para la venta, de defraudación de derechos o de que el producto se adecua a los fines específicos para los cuales se adquiere.

Ningún aval o garantía otorgados por persona, compañía o corporación alguna con respecto al presente producto revestirá carácter vinculante para Samsung.

Samsung no será responsable por pérdida de ingresos o lucro cesante, imposibilidad de generar ahorros u obtener otros beneficios, o cualquier daño derivado de circunstancias especiales, daño imprevisto o derivado causado por el uso, uso incorrecto, o incapacidad para usar el presente producto, independientemente de la teoría legal en que se funde el reclamo y aun cuando se le haya notificado a Samsung de la posibilidad de tales daños.

Ningún resarcimiento de ninguna índole contra Samsung superará el precio de compra del producto vendido por Samsung y causante del presunto daño.

Sin limitar lo precedente, el comprador asume todo el riesgo y la responsabilidad por pérdida, daño o lesión al comprador y a los bienes del comprador y a terceros y a sus bienes derivados del uso, uso incorrecto o incapacidad para usar el presente producto. La presente garantía limitada no se extenderá a ninguna persona distinta del comprador original del presente producto, es intransferible y establece su exclusiva reparación.

Algunos estados no permiten limitaciones en cuanto al plazo de una garantía implícita, o la exclusión o limitación de daños imprevistos o derivados, por lo tanto las limitaciones o exclusiones antedichas pueden no aplicarse en su caso. Esta garantía le otorga derechos específicos, y además puede tener otros derechos que varían según el Estado en el que se encuentre.

**Para recibir un servicio técnico de garantía, comuníquese con SAMSUNG a:**

**Samsung Electronics America, Inc.**

**85 Challenger Road Ridgefield Park, NJ 07660**

**1-800-SAMSUNG(726-7864)**

**[www.samsung.com/us/support](http://www.samsung.com/us/support)**

# ■ Garantía (CANADÁ)

## SECADORA SAMSUNG

### GARANTÍA LIMITADA PARA EL COMPRADOR ORIGINAL

El presente producto de la marca SAMSUNG, tal como lo provee y distribuye SAMSUNG ELECTRONICS CANADA, INC. (SAMSUNG) y lo entrega nuevo, en su empaque de cartón original al comprador o consumidor original, está garantizado por SAMSUNG contra defectos de fabricación de los materiales y la mano de obra durante el período limitado de la garantía de:

un (1) año para las piezas y la mano de obra

La presente garantía limitada comienza en la fecha original de compra y es válida únicamente para productos comprados y usados en Canadá.

Para recibir el servicio técnico de la garantía, el comprador debe comunicarse con SAMSUNG con el fin de que se determine el problema y los procedimientos del servicio.

El servicio técnico de la garantía solo puede ser prestado por un centro de servicio técnico autorizado de SAMSUNG.

Se debe presentar la factura de compra original como prueba de compra a SAMSUNG o al servicio técnico autorizado de SAMSUNG.

SAMSUNG prestará servicio técnico a domicilio durante el período de la garantía sin costo, sujeto a la disponibilidad dentro de Canadá.

El servicio técnico a domicilio no está disponible en todas las áreas.

Para recibir el servicio técnico a domicilio, el producto no debe presentar obstrucciones y debe ser accesible para el agente del servicio técnico.

Si el servicio técnico no está disponible, SAMSUNG puede optar por transportar el producto hasta y desde el servicio técnico autorizado.

SAMSUNG reparará, reemplazará el producto u ofrecerá un reembolso a su criterio y sin cargo adicional, tal como se establece en la presente garantía, con piezas o productos nuevos o reacondicionados si se comprueba que es defectuoso durante el período limitado de la garantía especificado anteriormente.

Todas las piezas y los productos reemplazados pasan a ser propiedad de SAMSUNG y deben ser devueltos a SAMSUNG.

Las piezas y los productos reemplazados asumen la garantía original que resta, o noventa (90) días, el período que sea el más prolongado.

La presente garantía limitada cubre defectos de fabricación de los materiales y la mano de obra encontrados durante el uso normal y doméstico de este producto y no será válida para lo siguiente: daños que ocurran durante el envío; entrega e instalación; aplicaciones y usos para los cuales el presente producto no fue destinado; números de serie o producto alterados; daño cosmético o acabado exterior; accidentes, abuso, descuido, incendio, inundación, caída de rayos, u otros casos fortuitos o de fuerza mayor; uso de productos, equipo, sistemas, utilidades, servicios, piezas, suministros, accesorios, aplicaciones, instalaciones, reparaciones, cableado externo o conectores no provistos ni autorizados por SAMSUNG que dañen este producto o que acareen problemas en el servicio; voltaje de la línea eléctrica incorrecto, fluctuaciones y sobretensión; ajustes del cliente e incumplimiento de lo establecido en el manual de instrucciones, instrucciones de mantenimiento y ambientales que están cubiertas y recomendadas en el manual de instrucciones; traslado y reinstalación del producto; problemas causados por plagas.

La presente garantía limitada no cubre problemas derivados de la corriente, el voltaje o el suministro eléctrico incorrectos, las bombillas de luz, los fusibles de la casa, el cableado de la casa, el costo del servicio técnico para recibir instrucciones o corregir errores en la instalación.

SAMSUNG no garantiza el funcionamiento ininterrumpido o sin errores del producto.

SALVO LO ESTABLECIDO EN LA PRESENTE GARANTÍA, NO EXISTEN GARANTÍAS SOBRE EL PRESENTE PRODUCTO, YA SEAN EXPRESAS O TÁCITAS, Y SAMSUNG DESCONOCE TODAS LAS GARANTÍAS QUE INCLUYEN, AUNQUE NO EN CARÁCTER TAXATIVO, CUALQUIER GARANTÍA TÁCITA DE QUE EL PRODUCTO SE ENCUENTRA EN CONDICIONES APTAS PARA LA VENTA, DE DEFRAUDACIÓN DE DERECHOS O DE QUE EL PRODUCTO SE ADECUA A LOS FINES ESPECÍFICOS PARA LOS CUALES SE ADQUIERE.

NINGÚN AVAL O GARANTÍA OTORGADOS POR PERSONA, COMPAÑÍA O CORPORACIÓN ALGUNA CON RESPECTO AL PRESENTE PRODUCTO REVESTIRÁ CARÁCTER VINCULANTE PARA SAMSUNG.

SAMSUNG NO SERÁ RESPONSABLE POR PÉRDIDA DE INGRESOS O LUCRO CESANTE, IMPOSIBILIDAD DE GENERAR AHORROS U OBTENER OTROS BENEFICIOS, O CUALQUIER DAÑO DERIVADO DE CIRCUNSTANCIAS ESPECIALES, DAÑO IMPREVISTO O DERIVADO CAUSADO POR EL USO, USO INCORRECTO, O INCAPACIDAD PARA USAR EL PRESENTE PRODUCTO, INDEPENDIEMENTE DE LA TEORÍA LEGAL EN QUE SE FUNDE EL RECLAMO Y AUN CUANDO SE LE HAYA NOTIFICADO A SAMSUNG DE LA POSIBILIDAD DE TALES DAÑOS.

NINGÚN RESARCIMIENTO DE NINGUNA ÍNDOLE CONTRA SAMSUNG SUPERARÁ EL MONTO DE COMPRA DEL PRODUCTO VENDIDO POR SAMSUNG Y CAUSANTE DEL PRESUNTO DAÑO.

SIN LIMITAR LO PRECEDENTE, EL COMPRADOR ASUME TODO EL RIESGO Y LA RESPONSABILIDAD POR PÉRDIDA, DAÑO O LESIÓN AL COMPRADOR Y A LOS BIENES DEL COMPRADOR Y A TERCEROS Y A SUS BIENES DERIVADOS DEL USO, USO INCORRECTO O INCAPACIDAD PARA USAR EL PRESENTE PRODUCTO.

LA PRESENTE GARANTÍA LIMITADA NO SE EXTENDERÁ A NINGUNA PERSONA DISTINTA DEL COMPRADOR ORIGINAL DEL PRESENTE PRODUCTO, ES INTRANSFERIBLE Y ESTABLECE SU EXCLUSIVA REPARACIÓN.

Algunas provincias no permiten limitaciones en cuanto al plazo de una garantía implícita, o la exclusión o limitación de daños imprevistos o derivados, por lo que las limitaciones o exclusiones antedichas pueden no aplicarse en su caso. Esta garantía le otorga derechos específicos, y además puede tener otros derechos que varían según la provincia en la que se encuentre.

**Para recibir un servicio técnico de garantía, comuníquese con SAMSUNG a:**

**Samsung Electronics Canada Inc.**

**2050 Derry Road West, Mississauga, Ontario L5N 0B9 Canada**

**1-800-SAMSUNG(726-7864)**

**[www.samsung.com/ca/support](http://www.samsung.com/ca/support) (English)**

**[www.samsung.com/ca\\_fr/support](http://www.samsung.com/ca_fr/support) (French)**

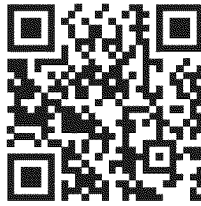

Scan this with your smartphone

Scan the QR code\* or visit  
[www.samsung.com/spsn](http://www.samsung.com/spsn)  
to view our helpful  
How-to Videos and Live Shows

\*Requires reader to be installed on your smartphone

## ¿TIENE PREGUNTAS O COMENTARIOS?

PAÍS	LLAME AL	O VISÍTENOS EN LÍNEA EN
U.S.A	1-800-SAMSUNG (726-7864)	<a href="http://www.samsung.com/us/support">www.samsung.com/us/support</a>
MEXICO	01-800-SAMSUNG (726-7864)	<a href="http://www.samsung.com/mx/support">www.samsung.com/mx/support</a>
CANADA	1-800-SAMSUNG (726-7864)	<a href="http://www.samsung.com/ca/support">www.samsung.com/ca/support</a> (English) <a href="http://www.samsung.com/ca_fr/support">www.samsung.com/ca_fr/support</a> (French)

DC68-03380A-04