

AIRCARE®

DUAL FAN CONSOLE EVAPORATIVE HUMIDIFIER

(14 GALLON SERIES) USE AND CARE GUIDE

- ▶ Adjustable Humidistat
- ▶ Easy fill bottles
- ▶ Four Casters



EA1407 ; HD1409

Français17
Español33



TO ORDER PARTS AND ACCESSORIES CALL 1.800.547.3888

COMFORT IS IN THE AIR

IMPORTANT SAFEGUARDS

General Safety Instructions

READ BEFORE USING YOUR HUMIDIFIER

DANGER: means if the safety information is not followed someone will be seriously injured or killed.

WARNING: means if the safety information is not followed someone could be seriously injured or killed.

CAUTION: means if the safety information is not followed someone may be injured.

1. To reduce the risk of fire or shock hazard, this humidifier has a polarized plug (one blade is wider than the other). Plug humidifier directly into a 120V, A.C. electrical outlet. Do not use extension cords. If the plug does not fully fit into the outlet, reverse plug. If it still does not fit, contact a qualified electrician to install the proper outlet. Do not change the plug in any way.
2. Keep the electric cord out of traffic areas. To reduce the risk of fire hazard, never put the electric cord under rugs, near heat registers, radiators, stoves or heaters.
3. Always unplug the unit before moving, cleaning or removing the fan assembly section from the humidifier, or whenever it is not in service.
4. Keep the humidifier clean. To reduce the risk of injury, fire or damage to humidifier, use only cleaners specifically recommended for humidifiers. Never use flammable, combustible or poisonous materials to clean your humidifier
5. Do not put foreign objects inside the humidifier.
6. Do not allow unit to be used as a toy. Close attention is necessary when used by or near children.
7. To reduce the risk of electrical hazard or damage to humidifier, do not tilt, jolt or tip humidifier while unit is running.
8. To reduce the risk of accidental electrical shock, do not touch the cord or controls with wet hands.
9. To reduce the risk of fire, do not use near an open flame such as a candle or other flame source.

WARNING: For your own safety, do not use humidifier if any parts are damaged or missing.

WARNING: To reduce risk of fire, electric shock, or injury always unplug before servicing or cleaning.

WARNING: To reduce the risk of fire or shock hazard, do not pour or spill water into control or motor area. If controls get wet, let them dry completely and have unit checked by authorized service personnel before plugging in.

INTRODUCTION

Your new humidifier adds invisible moisture to your home by moving dry inlet air through a saturated wick. As air moves through the wick, the water evaporates into the air, leaving behind any white dust, minerals, or dissolved and suspended solids in the wick. Because the water is evaporated, there is just clean and invisible moist air.

As the evaporative wick traps accumulated minerals from the water, its ability to absorb and evaporate water decreases. We recommend changing the wick at the beginning of every season. In hard water areas, more frequent replacement may be necessary to maintain your humidifier's efficiency.

Use only AIRCARE® or Essick Air® / MoistAIR® brand replacement wicks and chemicals. To order parts, wicks and chemicals call 1-800-547-3888. This series of humidifiers uses wick # HDC12. Only AIRCARE® or Essick Air® / MoistAIR® evaporative wicks guarantee the certified output of your humidifier. Use of other brands of wicks voids the certification of output and may void your warranty.

KNOW YOUR HUMIDIFIER

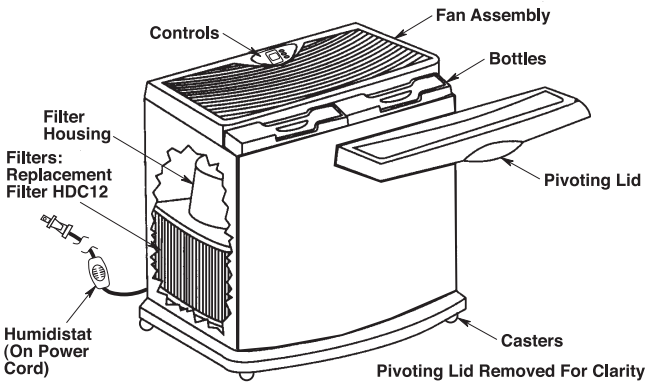

Description	EA1407/HD1409
*Output per 24 hrs	14 gallons/53 Litres
Capacity of Each Bottle	2.375 gallons/ 9 Litres
*Sq. ft. coverage	+3,000 (Tight Const.)
	2,900 (Avg. Const.)
Fan Speeds	3
Auto Fan Speed	Yes
Replacement Wick	HDC12 (Set of 4)
Refill Indicator	Yes
Adjustable Humidistat	Yes
Auto Shut Off	Yes
Controls	Digital
Casters	Yes (4)
ETL Listed	Yes
Volts	120 A.C.
Hertz	60
Amps (High Speed)	2.88
Watts (High Speed)	165
* Based on an area with average insulation and an 8 foot ceiling height. ANSI/AHAM HU-1-1997. SEC 8.1 Results may vary.	

HOW YOUR HUMIDIFIER WORKS

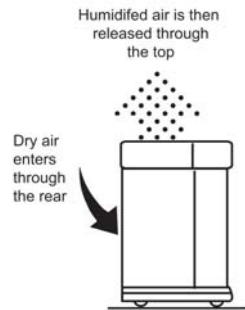

Dry air is drawn into the humidifier through the back and moisturized as it passes through the evaporative wicks. It is then fanned out into the room.

ASSEMBLY

1. Unpack humidifier from carton. Remove manual.
2. Remove all packaging materials. Some packaging material is located under the fan assembly. Verify the following items are in the humidifier cabinet.
 - ◆ 2 wick assemblies with 4 wicks installed
 - ◆ 2 bottles
 - ◆ Float with retainer ring
 - ◆ 4 casters and 2 caster pads
 - ◆ 2 bottle caps and 2 valve caps
 - ◆ Manual & registration card

3. Turn the emptied cabinet upside down.
4. Insert each caster stem into one of the four caster holes manually. Do not use tools. The casters should fit snugly and be inserted until the stem shoulder reaches the cabinet surface.
5. Turn the cabinet right side up.

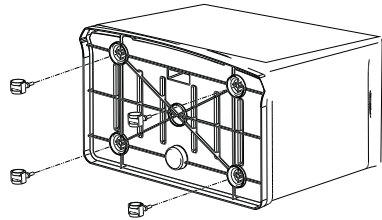

REINSTALLING COMPONENTS

1. Reinstall float.
2. Reinstall wick assemblies into cabinet.
3. Reinstall water bottles.

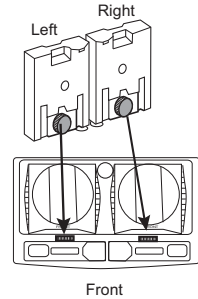
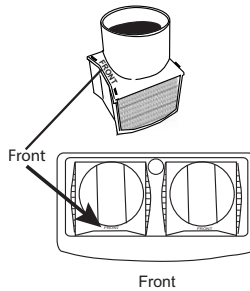
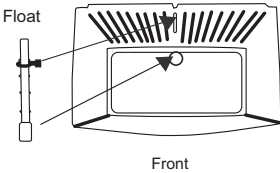

NOTES ON LOCATION:

In order to get the most effective use from your humidifier, it is important to position the unit where the most humidity is needed or where the moist air will be circulated throughout the house such as near a cold air return. If the unit is positioned close to a window, condensation may form on the window pane. If this occurs, the unit should be repositioned in another location.

Place humidifier on a flat, level surface. Do NOT position the unit directly in front of a hot air duct or radiator. If placing on carpet, use caster pads to ensure level placement. Due to release of cool, moist air from the humidifier, it is best to direct air away from thermostat and hot air registers. Place the unit on a level surface 2 inches from the wall.

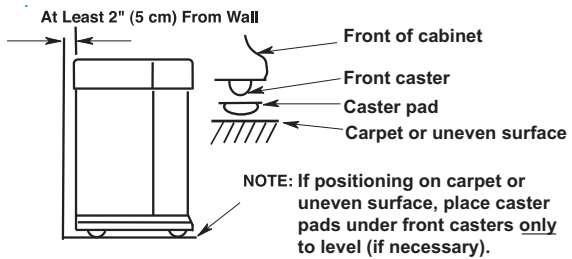

NOTE: The use of a bubble level will ensure placement for proper bottle draining.

FILLING

WARNING: Disconnect power before filling, cleaning or servicing unit. Keep grille dry at all times.

WARNING: To reduce the risk of fire or shock hazard, DO NOT pour or spill water into control or motor area. If controls get wet, let them dry completely and have unit checked by authorized service personnel before plugging in

NOTE: Fill unit with cool, fresh (preferably unsoftened) water. If you only have softened water available in your home, you can use it, but mineral buildup will occur more quickly.

NOTE: On initial fill up, it may take approximately 30 minutes for the wicks to become fully saturated.

CAUTION: Use only EPA Registered Bacteriostat. **Under no circumstances should you use Water Treatment products intended for Rotobelt or Ultrasonic humidifiers.**

We recommend using AIRCARE® or Essick Air® Bacteriostat Treatment P/N 1970 when you refill the water reservoir to eliminate bacterial growth. Add bacteriostat according to the instructions on the bottle. Call 1-800-547-3888 to order.

NOTE: The humidifier contains water bottles. The weight of the bottles in the front of the cabinet may cause the front casters to sink deeper into the carpet. If this happens, the water level will be higher towards the front of the humidifier, and lower towards the back. The water level float (located at the rear of the cabinet) may not sense the water so the flashing "F" will be displayed and the unit will not energize. If this happens, the unit will need to be leveled in order for the humidifier to be energized. To level the humidifier, place the included caster pads under the front two casters of the humidifier only.

1. Open the pivoting lid of the humidifier. Remove the water bottles by lifting them straight up and out of the cabinet.

Notice the water bottles are designed as right and left hand units. When refilling the bottles ensure correct placement for proper function.

The water bottles should rest in the front of the cabinet. Each "Side-Fill Cap" must be facing the rear of the unit.

Each water bottle is designed with a "Side-Fill Cap" and bottom valve cap. Before filling each bottle check that the bottle valve cap is on securely.

NOTE: A fill hose, P/N 4400, that attaches to a faucet can be purchased by calling 1-800-547-3888.

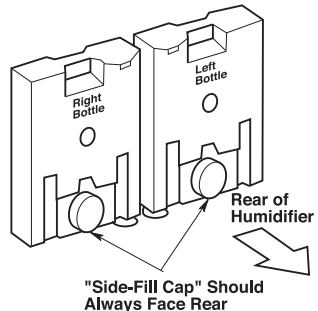
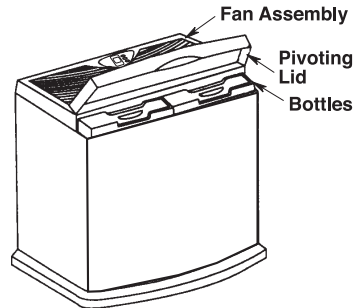

2. To fill, remove the “Side-Fill Cap” and place the opening under a water faucet (the bottle should fit under a four-inch clearance faucet). Fill with recommended mixture of cold water and Bacteriostat (if necessary) only. Solid debris could make the valve leak. Install the “Side-Fill Cap” by twisting clockwise. Hand tighten only.

NOTE: Both bottle caps have rubber washers in them. Do Not Remove.

3. Check for possible leaks by performing the following:
 - a. Grasp bottle handle and hold the bottle upright over a sink.
 - b. Inspect the bottom valve for leaks.
 - c. Press up on the valve cap plunger for about one second to let out a little water.
 - d. Release the plunger.
 - e. Listen for air bubbles. Look for leaks around the “Side-Fill Cap”.
 - f. If you hear air bubbles or see leaks, retighten the “Side-Fill Cap” and repeat Steps a-e.

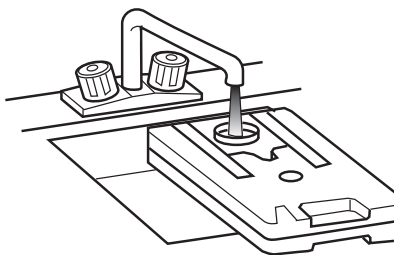
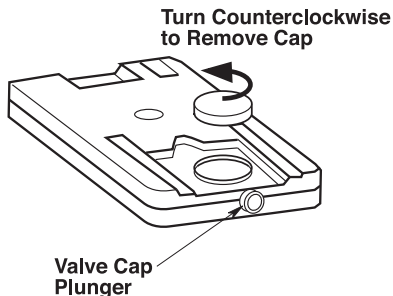

4. Wipe off excess water from the bottle.
5. Position the water bottle back into the unit by grasping the water bottle handle and lowering it gently into the cabinet until the bottle sits on pads at bottom of cabinet. The “Side-Fill Cap” must be facing the rear of the cabinet. When positioned properly, the plunger will open and water will flow into the cabinet. The water level will automatically remain at approximately 1/2” until the bottles are empty. Allow the wick to saturate for 30 minutes before operation.

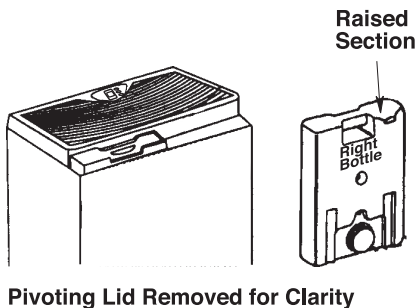

ABOUT HUMIDITY

Where you set your desired humidity levels depends on your personal comfort level, the outside temperature and the inside temperature.

NOTE: Recent CDC tests show that the chances of flu transmission are greatly reduced at levels of 43% humidity or higher.

You may wish to purchase a hygrometer* to measure the humidity level in your home. The following is a chart of recommended humidity settings.

*Model 1990 digital hygrometer is available for purchase by calling 1-800-547-3888.

NOTE: External hygrometer readings and humidistat readings may differ. Humidity levels can vary significantly even in one room.

IMPORTANT: Water damage may result if condensation starts to form on windows or walls. Humidity SET point should be lowered until condensation no longer forms. We recommend room humidity levels do not exceed 50%.

*When Outdoor Temperature is:		Recommended Indoor Relative Humidity (RH) is
°F	°C	
-20	-30°	15 - 20%
-10°	-24°	20 - 25%
2°	-18°	25 - 30%
10°	-12°	30 - 35%
20°	-6°	35 - 40%
30°	-1°	40 - 45%

* or higher

HUMIDISTAT

This unit has a humidistat located on the power cord. It senses the percentage of humidity in the air and causes the humidifier to cycle on and off to maintain the selected humidity **SET** point. The fan will turn on if the “**ROOM**” reading falls 3% below the **SET** point and will continue to run the humidifier until a reading of 1% above the **SET** point is achieved. The fan will turn off until the **ROOM** reading falls 3% below the **SET** point again.

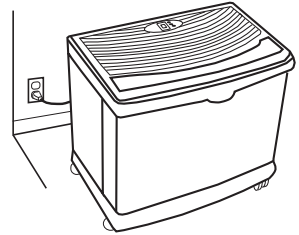

NOTE: Be sure the humidistat located on the power cord is at least two inches away from the wall, free from obstruction and away from any hot air source.

CONTROLS AND OPERATION

Where you set your desired humidity levels depends on your personal comfort level, outside temperature and inside temperature. A starting set point of 30% to 40% **ROOM** humidity is recommended but there may be conditions that require a different setting.

NOTE: If excessive condensation occurs, reduce fan to a lower speed setting.

DIGITAL DISPLAY

Press the power button once to turn the unit on. Initially there is a slight delay while the electronics calibrate. Two bars (- -) appear during this time. Once calibration is complete a **ROOM** humidity reading between 20% - 95% will be displayed. A flashing 20 display indicates that the room humidity is less than 20%.

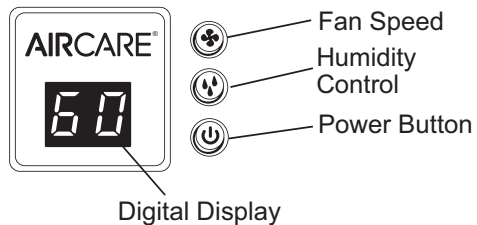

NOTE: The default settings at initial startup are (**LOW**) F1 fan speed and 65% **SET** humidity. After desired settings are selected by the user, they remain as long as the unit remains plugged in and there is no power interruption. When the unit is unplugged, the **original** default settings are reinstated.

FAN SPEED

This humidifier is equipped with a 3-speed fan control. Initially pressing the speed button will display the current speed setting. Each push of the speed button advances the mode through the settings of **(HIGH) F3, (MEDIUM) F2, (LOW) F1 and A (AUTO)**.



HUMIDITY CONTROL

This button allows you to adjust the humidity to suit your needs. This humidifier will automatically cycle on and off as required to maintain the selected setting.



The readout displays both actual **(ROOM)** and desired **(SET)** humidity percentage (%) settings when humidity control button is pressed. The **ROOM** readout has a range of 20% to 95% RH. If the room humidity level is equal to or less than 20% RH the display will show a flashing 20.

The **SET** readout has a range of 25% to 65% RH and is adjusted in increments of 5%. Initially depressing the humidity button will display the current humidity setting. Each additional press of the button increases the setting by 5%. A **SET** point of 65% RH operates the humidifier continuously regardless of the **ROOM** reading. The humidistat that senses the readings is located on the power cord. Insure that it is free from obstruction.

REFILL DISPLAY

For maximum run time both the bottle and the base should be filled. When both the bottle and the base are empty, the display alternates the room humidity reading and **"F" (FILL)**, indicating additional water is required.



CHECK FILTER INDICATOR

The ability of any humidifier to efficiently supply humidity output relies heavily on the condition of the wick (filter). As the wick loads with impurities it gradually loses its wicking capability. When this happens, moisture output is reduced and the humidifier has to work longer to satisfy the selected setting. This humidifier has a check filter reminder timed to appear after 720 hours of operation. When the display shows an alternating **"CF"** and "room humidity" setting at 5 second intervals it is a reminder to check the filter (wick) condition.



NOTE: Some areas have high water mineral content causing the need for more frequent wick changes.

Reset the Check Filter **"CF"** function each time you replace a wick by unplugging the unit from the power source for 1-2 minutes, then plug it in again.

Refer to "Replacement of Wick" section below. If a build-up of deposits or severe discoloration is evident, replace the wick to restore maximum efficiency.

CONTROL LOCK FEATURE

To avoid unwanted tampering with the humidifier settings the controls can be locked.



CONTROL LOCK ACTIVATION PROCEDURE

After the humidifier functions have been set up, hold the power button down for 5 seconds. The display will show **"CL"** for 2 seconds; release the power button and the control will resume the display of the room humidity. The humidifier will continue to function with the locked in settings. If buttons are operated while **"CL"** is active, the **"CL"** is displayed and settings are unaffected.

CONTROL LOCK DEACTIVATION PROCEDURE

To deactivate the “CL” function simply press and hold the power button for 5 seconds. “CL” will flash at the rate of 1 second on and 1 second off for a period of 2 seconds and then resume the display of room humidity.

MANUAL DRY OUT

At the end of the humidification season or if you do not plan to run the humidifier for one week or more, a manual dry out mechanism is provided to completely dry out the humidifier cabinet. To do this, simply slide the float retainer clip located at the back of the humidifier

cabinet to the top of the middle slot,

as it is shown in the illustration. This will

hold the float in an upward position and the fan will run until you turn the power off.

NOTE: Be sure to reposition float retainer to the normal operating position (lowest portion of the slot) before using the humidifier again. See diagram for proper placement of the float retainer in the float retainer slot in the cabinet back.

REPLACEMENT OF WICKS

WARNING: To reduce the risk of shock or injury from moving parts, always unplug humidifier before removing or replacing any parts.

NOTE: This unit uses model HDC12 wicks. Replace the wick at the beginning of each season, and more often in areas with hard water. The wicks may be rinsed periodically in clear water only. Take care not to damage paper. To replace evaporative wicks in your humidifier, follow these instructions.

WICK REPLACEMENT

1. Unplug humidifier before removing the wick. We recommend moving the humidifier to an area where floor coverings are not susceptible to water damage, i.e. kitchen or bath areas.
2. Open the pivoting lid and remove water bottles and set aside. Grasp the fan assembly front center and rear center. Left off and set aside on a clean flat surface. The wick housings are now accessible.
3. Lift wick housing out of cabinet and place where you may work on them comfortably. With a soft, absorbent cloth remove any remaining water or loose mineral deposits not trapped in the wick from the humidifier cabinet.

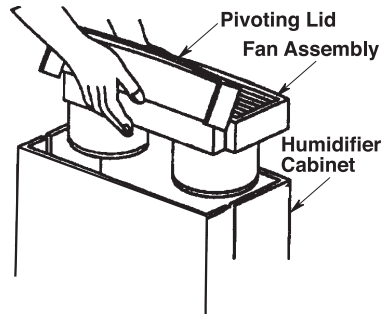
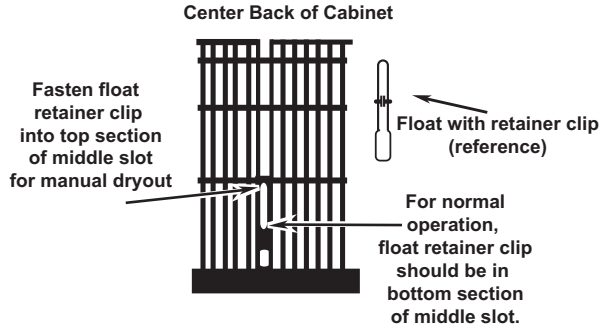

4. To open wick housing for easy access to wicks:
 - a. Deflect the two spring tabs on top of wick housing. Lift top cover off of the wick housing and set aside.
 - b. Remove the two wicks and dispose of properly. Clean internal parts of humidifier per the "Care and Maintenance" section (page 11-12) of your operator's manual.
 - c. Install new wicks in the wick housing track with the glue beads of the wicking pad to the inside of the wick housing.
 - d. Return the top cover of the wick housing by installing cover over the fixed tabs on the rear of the lower wick housing and pivoting the cover down over the top of the wicks. Snap the cover over the two spring tabs.
 - e. Replace the wick housing in the cabinet.

NOTE: There is a front and back orientation.

To position the wick housings correctly:

- Be sure that the spring tabs of wick housings are towards front of cabinet.
 - Align the lower portion of the wick assembly over the six ribs located at the bottom rear of the humidifier cabinet.
- f. Position fan assembly onto the cabinet. Make sure the fan venturi (lowest cylinder section below the fan) is placed inside the wick housing.
 - g. Replace water bottles.
 - h. Close the pivoting lid.
 - i. The unit is ready for use or to be stored away for next season.

Reinstall Top Onto Cabinet

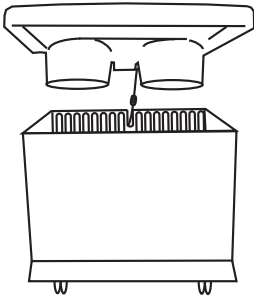

Wick Housing Assembly

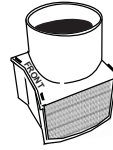

Separate Upper and Front Wick Housings

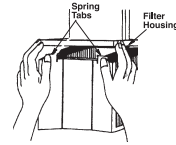

Remove Used Wicks and Replace with New Wicks

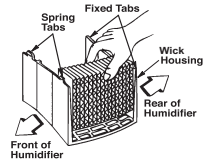

Reassemble Wick Housing

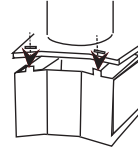

Flat Portion of Wick Housing Towards Back of Cabinet

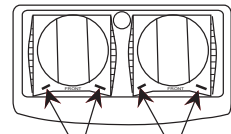

Spring Tabs Toward Front of Cabinet

Water Bottle Placement

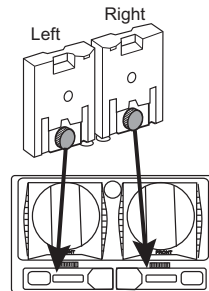

CARE AND MAINTENANCE

Cleaning your humidifier regularly helps eliminate odors and bacterial and fungal growth. Ordinary household bleach is a good disinfectant and can be used to wipe out the humidifier base and bottle/reservoir after cleaning .We recommend cleaning your humidifier at least once every two weeks to maintain optimum environmental conditions for your home. **We also recommend using AIRCARE® or Essick Air® Bacteriostat Treatment each time you refill your humidifier to eliminate bacterial growth.** Add bacteriostat according to the instructions on the bottle. Please call 1-800-547-3888 to order Bacteriostat Treatment, part number1970.

CLEANING INSTRUCTIONS

WARNING: To reduce the risk of injury, fire or damage to humidifier, use only cleaners specifically recommended for humidifiers. Never use flammable, combustible or poisonous materials to clean your humidifier. To reduce the risk of scalds and damage to humidifier, never put hot water in humidifier.

CAUTION: Local water purity varies from area to area and under certain conditions water impurities and airborne bacteria may promote the growth of microorganisms in the reservoir of the humidifier. To reduce bacteria growth that may cause odors and be harmful to your health, use only HDC12 replacement wicks. We also recommend using EPA approved bacteriostat, and humidifier cleaner, available at your local retailer.

NOTE: If it is necessary to use approved bacteriostat, follow directions correctly. Each bottle of the whole house humidifier holds 2.375 gallons/9 litres of water.

STEP 1:

To make cleaning easier, the humidifier cabinet should be empty and completely dried out. To accomplish this, use the following method:

- a) On the back side of the humidifier cabinet, find the float retainer. In normal operating mode, the retainer will be positioned in the bottom of the slot in the cabinet. Push the retainer up to the top slot position in the cabinet until it locks in place. (See “Manual Dryout” section on page 9.)
- b) Allow the humidifier to run until there is no water left in the cabinet.
- c) Unplug humidifier.

WARNING: To reduce the risk of shock, always unplug humidifier before cleaning or servicing. If humidifier is not unplugged, fan could start after housing is removed.

STEP 2:

TO REMOVE PARTS

- a) Open the pivoting lid, remove water bottles and set aside. Grasp the fan assembly front center and rear center. Lift off and set aside on a clean flat surface. The wick housings are now accessible.
- b) Before removing the internal parts of the humidifier cabinet, we recommend moving the humidifier to an area where floor covers are not susceptible to water damage, i.e.; kitchen or bath area. Lift the wick housing assemblies out of the cabinet and set to the side.
- c) Remove the water level float from the humidifier cabinet by pinching the float retainer to release it from the cabinet. The cabinet should be empty before cleaning. The cabinet consists of the lower areas of the humidifier where the wicks are during normal operation time.
- d) Empty cabinet of any remaining water.
- e) Proceed to “Bi-Weekly Maintenance” or “End of Season Maintenance”.

STEP 3:

Install new wicks (use only HDC12 wicks) into the location where the old wicks were positioned. Install the wick housings with the new wicks into the correct location. Reinstall the water level float.

NOTE: Float retainer should be positioned in normal operating mode. Ensure that it is positioned in the bottom of middle slot. (See diagram on page 9.) Position the fan assembly on top of the cabinet and return the humidifier to the desired location for use. Refill humidifier bottles with fresh cool water and return them to the cabinet. Plug the unit into a 120 volt A.C. power outlet and set the controls per the "CONTROLS AND OPERATION" section (page 7) of this manual.

REMOVING SCALE

1. Fill the reservoir with water and add one 8 oz. (236 ml) cup of white vinegar. Let solution stay for 20 minutes.
2. Clean all interior surfaces with soft brush. Dampen soft cloth with white vinegar and wipe out reservoir to remove scale.
3. Rinse thoroughly with clean warm water to remove scale and cleaning solution before disinfecting the reservoir.

DISINFECTING UNIT

4. Fill humidifier cabinet with 1 teaspoon (5 ml) chlorine bleach in 1 gallon (3.8 litres) of water. Let solution stay for 20 minutes, carefully swishing every few minutes. Wipe down all surfaces normally exposed to water.
5. Empty humidifier cabinet after 20 minutes. Rinse with water until bleach smell is gone. Allow unit to dry out completely.
6. Water bottles should be cleaned in the same manner.

DISINFECTING BASE

7. Pour 1/2 gallon (1.89 litres) of water and 1/2 teaspoon (2.5 millilitres) chlorine bleach into the base. Let solution stay for 20 minutes, carefully swishing every few minutes. Wipe down all surfaces normally exposed to water.
8. Empty base after 20 minutes. Rinse with water until bleach smell is gone. Allow unit to dry out completely.

SUMMER STORAGE

1. Clean unit as outlined in Care & Maintenance section.
2. Discard used wick and any water in the reservoir. Do not discard wick retainer. Allow to dry thoroughly before storage. **Do not** store with water inside reservoir.
3. Do not store unit in an attic or other high-temperature area, as damage is probable.
4. Install new wicks at beginning of season.

Troubleshooting

Trouble	Probable Cause	Remedy
Digital display not illuminated.	<ul style="list-style-type: none"> No Power. Power button has not been depressed. 	<ul style="list-style-type: none"> Check 120 volt power source. Press power button once to turn on.
Fan not operating (digital display is illuminated).	<ul style="list-style-type: none"> ROOM humidity level is not 3% or more below SET humidity level. Reservoir is empty. 	<ul style="list-style-type: none"> Raise SET humidity level if desired. Increase fan speed. Fill humidifier with water.
Fan running continuously.	<ul style="list-style-type: none"> Float is obstructed. SET humidity level is 65%. ROOM humidity level has not reached 1% or more above SET humidity level. 	<ul style="list-style-type: none"> Free float from obstruction. A SET humidity percentage of 65% operates fan continuously. Adjust SET level between 25% - 60%. Continue to run until desired humidity level is achieved. This may take up to 48 hours initially.
Poor evaporation of water.	<ul style="list-style-type: none"> CHECK FILTER (CF) message flashing. Mineral buildup on filter (wick). 	<ul style="list-style-type: none"> Change to a fresh new wick <p>NOTE: Local water varies from area to area and under certain conditions minerals will build up more rapidly in the wick.</p> <ul style="list-style-type: none"> Unplug unit for 1-2 minutes to reset CF function
Neither bottle emptying.	<ul style="list-style-type: none"> Bottle cap plunger missing post in bottom of cabinet Dirty wicks. 	<ul style="list-style-type: none"> Check orientation of bottles. Reposition so that bottle cap plunger (stem) is depressed by post in bottom of cabinet. Change to fresh new wick (HDC12).
Bottles continue to empty after complete filling.	<ul style="list-style-type: none"> Air is entering water bottle. 	<ul style="list-style-type: none"> Check "Side-Fill Caps" and valve assembly caps to ensure tightness. Check for leak in water bottle. Ensure gaskets for "Side Fill Caps" are in place.
Left bottle not emptying.	<ul style="list-style-type: none"> Right bottle contains water. 	<ul style="list-style-type: none"> The humidifier is designed so that right bottle empties first. Ensure unit is level - Install caster pads on front casters, as needed.
Bottle empties completely	<ul style="list-style-type: none"> This is normal for initial filling 	<ul style="list-style-type: none"> Refill bottle for maximum run time.
Refill display "F" is on before bottles are empty.	<ul style="list-style-type: none"> Unit is not set up on a level surface. (Float will not sense water at the front of the cabinet.) 	<ul style="list-style-type: none"> Position unit level. (Some carpet padding may allow unit to sit lower in the front than rear with the additional weight of water bottles in the front of the cabinet. Install caster pads under front casters (see page 5).
"CF" message does not appear even when wick is dirty or humidifier performance is clearly reduced.	<ul style="list-style-type: none"> Loss of power or a power failure has caused the CF message to prematurely reset. 	<ul style="list-style-type: none"> Replace wick.
Display blinks or fan moves slightly when humidifier is plugged in.	Normal	<ul style="list-style-type: none"> No action required.

Troubleshooting (con't)		
Trouble	Probable Cause	Remedy
Alternating "F" and room humidity displayed.	• Reservoir is empty.	• Fill humidifier with water.
Alternating "CF" and room humidity displayed.	• Wick may be dirty.	• Replace wick, if needed • Unplug unit for 30 seconds and replug in to clear display.
Controls are unresponsive or CL is displayed	CONTROL LOCK (CL) feature has been activated.	Hold power button down for 5 seconds. Control Lock function will deactivate.

CAUTION: Use only EPA Registered Bacteriostat.

Use of other water treatment products may damage the filter elements and void warranty. Under no circumstances should you use water treatment products designed for Rotobelt or Ultrasonic humidifiers.

Parts List for AIRCARE® Evaporative Humidifier

Always order by part number - Not by key number

Key No.	Part No.	Description
1	828741-2	Lid, Stationary
2	828855-2	Lid, Pivoting
3	1B72320	Control Assembly
4	824690	"Side-Fill Cap"
5	828192	Bottle, Left (Includes Key Nos. 4 & 7)
6	828726	Bottle, Right (Includes Key Nos. 4 & 7)
7	509229-1	Cap, Valve Assembly
8	828199-10	Cabinet
9	823726	Rail, Kick
10	STD601107	*Screw, Pan Hd. Ty "AB" #10 x 3/4
11	1B5460100	Caster, Twin Wheel
12	830560-1	Support, Filter (Wick) Lower
13	HDC12	†Wick, Evaporative
14	828534	Support, Motor
15	1B72493	Motor
16	822406-1	Fan
17	828197	Support, Upper Filter (Wick)
18	824101	Retainer, Float
19	828200-3	Float, Water Level
20	828920	Pad, Caster (Two)
----	1B72889	Operator's Manual (not illustrated)

† Stock item - Purchase locally or call 1-800-547- 3888 from the USA or 1-888-744-4687 from Canada to order.

- Any attempt to repair the control assembly or motor voids the warranty and may create a hazard unless repair is done by a qualified service technician.

To order parts, call: in USA 1-800-547-3888
in Canada: 1-888-744-4687

Repair Parts
Parts List for AIRCARE 14 Gallon Series
Model No.s EA1407/ HD1409

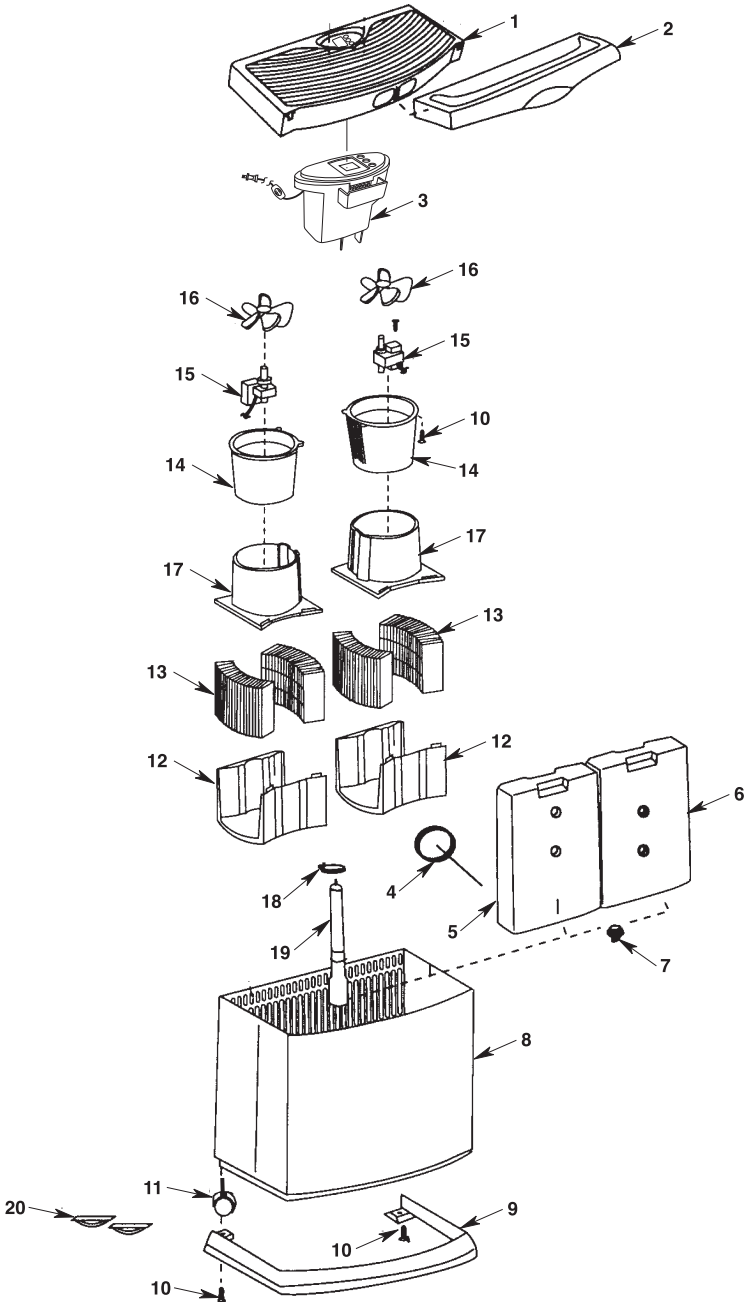

HUMIDIFIER TWO YEAR LIMITED WARRANTY POLICY

SALES RECEIPT REQUIRED AS PROOF OF PURCHASE FOR ALL WARRANTY CLAIMS.

This warranty is extended only to the original purchaser of this humidifier when the unit is installed and used under normal conditions against defects in workmanship and materials as follows:

- Two (2) years from date of sale on the unit, and
- Thirty (30) days on wicks and filters, which are considered disposable components and should be replaced periodically.

The manufacturer will replace the defective part/product, at its discretion, with return freight paid by the manufacturer. It is agreed that such replacement is the exclusive remedy available from the manufacturer and that **TO THE MAXIMUM EXTENT PERMITTED BY LAW, THE MANUFACTURER IS NOT RESPONSIBLE FOR DAMAGES OF ANY KIND, INCLUDING INCIDENTAL AND CONSEQUENTIAL DAMAGE OR LOSS OF PROFITS OR REVENUES.**

Some states do not allow limitations on how long an implied warranty lasts, so the above limitations may not apply to you.

Exclusions from this warranty

We are not responsible for replacement of wicks and filters.

We are not responsible for any incidental or consequential damage from any malfunction, accident, misuse, alterations, unauthorized repairs, abuse, including failure to perform reasonable maintenance, normal wear and tear, nor where the connected voltage is more than 5% above the nameplate voltage.

Alterations include the substitution of name brand components including, but not limited to wicks and bacteria treatment.

We are not responsible for any damage from the use of water softeners or treatments, chemicals or descaling materials.

We are not responsible for the cost of service calls to diagnose the cause of trouble, or labor charge to repair and/or replace parts.

No employee, agent, dealer or other person is authorized to give any warranties or conditions on behalf of the manufacturer. The customer shall be responsible for all labor costs incurred.

This warranty will be null & void if purchaser attempts to repair or replace any parts which are mechanical or electrical.

Some states do not allow the exclusion or limitation of incidental or consequential damages, so the above limitations or exclusions may not apply to you.

How to obtain service under this warranty

Within the limitations of this warranty, purchaser with inoperative units should contact customer service at **800-547-3888** for instructions on how to obtain service within warranty as listed above.

This warranty gives the customer specific legal rights, and you may also have other rights which vary from province to province, or state to state.

Register your product at www.essickair.com or www.AIRCAREproducts.com.

AIRCARE®

VENTILATEUR DOUBLE CONSOLE HUMIDIFICATEUR À ÉVAPORATION

(Série 14 gallons)
MANUEL D'UTILISATION
ET D'ENTRETIEN



EA1407 ; HD1409

- ▶ Humidostat ajustable
- ▶ Remplissage aisé bidons
- ▶ Quatre roulettes

Anglais1
Español33



TO ORDER PARTS AND ACCESSORIES CALL 1.800.547.3888

LE CONFORT EST DANS L'AIR

MISES EN GARDE IMPORTANTES

Consignes générales de sécurité

À LIRE AVANT D'UTILISER VOTRE HUMIDIFICATEUR

DANGER : signifie que si les consignes de sécurité ne sont pas respectées, quelqu'un sera gravement blessé ou tué.

AVERTISSEMENT : signifie que si les consignes de sécurité ne sont pas respectées, quelqu'un risque d'être gravement blessé ou tué.

PRUDENCE : signifie que si les consignes de sécurité ne sont pas respectées, quelqu'un sera peut-être blessé.

1. Pour réduire le risque d'incendie ou de choc électrique, cet humidificateur possède une fiche polarisée (une broche est plus large que l'autre). Branchez l'humidificateur directement dans une prise électrique de 120 V, AC. N'utilisez pas de rallonges. Si la fiche n'entre pas complètement dans la prise, inversez la fiche. Si elle ne rentre toujours pas, contactez un électricien qualifié pour installer une prise adéquate. Ne modifiez la fiche en aucun cas.
2. Ne laissez pas traîner le cordon électrique dans des passages très fréquentés. Pour réduire le risque d'incendie, ne placez jamais le cordon électrique sous un tapis, ou à proximité d'une bouche de chaleur, d'un radiateur, d'un four ou d'un appareil de chauffage.
3. Débranchez toujours l'appareil avant de le déplacer, le nettoyer ou de retirer l'ensemble de ventilation, ou chaque fois qu'il n'est pas en service.
4. Veillez à ce que l'humidificateur reste propre. Pour réduire le risque de blessure, d'incendie ou de dommages à l'humidificateur, utilisez uniquement des produits de nettoyage spécialement recommandés pour les humidificateurs. N'utilisez jamais de matériaux inflammables, combustibles ou toxiques pour nettoyer votre humidificateur.
5. Ne placez pas de corps étrangers à l'intérieur de l'humidificateur.
6. Ne laissez pas des enfants se servir de cet appareil comme d'un jouet. Il faut faire très attention quand cet appareil est utilisé par des enfants ou à proximité d'enfants.
7. Pour réduire le risque de danger électrique ou d'endommagement de l'humidificateur, n'inclinez pas, ne heurtez pas et ne faites pas basculer l'humidificateur quand il est en marche.
8. Pour réduire le risque de choc électrique accidentel, ne touchez pas le cordon ou les commandes avec les mains mouillées.
9. Pour réduire le risque d'incendie, n'utilisez pas l'humidificateur près d'une flamme nue comme une bougie ou une autre source de flamme.

AVERTISSEMENT : Pour votre propre sécurité, n'utilisez pas l'humidificateur si des pièces sont endommagées ou manquantes.

AVERTISSEMENT : Pour réduire les risques d'incendie, de choc électrique ou de blessure, débranchez toujours l'appareil avant d'effectuer une réparation ou un nettoyage.

AVERTISSEMENT : Pour réduire le risque d'incendie ou de choc électrique, ne versez pas et ne renversez pas d'eau dans la zone des commandes ou du moteur. Si les commandes sont mouillées, laissez-les sécher complètement et faites vérifier l'unité par du personnel d'entretien autorisé. avant de brancher l'appareil.

INTRODUCTION

Votre nouvel humidificateur ajoute de l'humidité dans la maison en faisant passer de l'air sec à travers un filtre à mèche saturée. Au fur et à mesure que l'air passe au travers du filtre à mèche, l'eau s'évapore dans l'air en laissant derrière elle toutes poussières blanches, minéraux et solides dissous ou en suspension en la mèche. Puisque l'eau est évaporée, il n'y a que de l'air humidifié, propre et invisible.

Au fur et à mesure que le filtre à mèche d'évaporation emprisonne et accumule les minéraux contenus dans l'eau, sa capacité d'absorption et d'évaporation d'eau diminue. Nous recommandons de changer le filtre à mèche au début de chaque saison. Dans les régions où l'eau est dure, un remplacement plus fréquent peut être nécessaire afin de maintenir l'efficacité de votre humidificateur.

N'utilisez que des produits chimiques et filtres à mèche AIRCARE® ou Essick Air®/MoistAIR® en remplacement. Pour commander des pièces, filtres à mèche et produits chimiques, appelez le 1-800-547-3888. Les humidificateurs de la série 14 gallon utilisent des filtres à mèche n° HDC12. Seuls les filtres à mèche d'évaporation de marque AIRCARE® ou Essick® Air/ MoistAIR® garantissent le meilleur rendement de votre humidificateur. L'utilisation de filtres à mèche d'autres marques nuit aux performances de l'appareil et peut annuler votre garantie.

FAMILIARISEZ-VOUS AVEC VOTRE HUMIDIFICATEUR

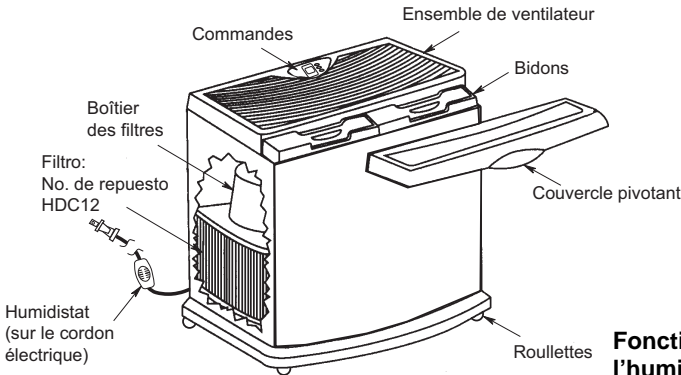

Fonctionnement de l'humidificateur

L'air humidifié est ensuite libéré depuis la partie supérieure de l'appareil



De l'air est attiré depuis l'arrière de l'humidificateur et à travers les filtres au moyen de ventilateurs de circulation. Tandis que l'air passe à travers les filtres, de l'humidité est absorbée dans l'air, puis elle y est relâchée à l'état de vapeur. Aucune goutte d'eau n'entrera dans la maison.

Description	EA1407/HD1409
*Débit par 24h	14 gallons/53 litres
Capacité (chaque bidon)	2,38 gallons /9L
* Couverture en pi ²	3,000+
	2,900
Vitesses de ventilation	3
Vitesse de ventilation automatique	Oui
Filtre de rechange	HDC12 (Jeu de 4)
Indicateur de remplissage	Oui
Humidostat automatique	Oui
Fermeture automatique	Oui
Commandes	Électroniques
Roulettes	Oui (4)
Classification ETL/CETL	Oui
Volts	120 (c.a.)
Hertz	60
Ampères (haute vitesse)	2,88
Watts (haute vitesse)	165
* Chiffres basés sur une aire avec isolation standard et un plafond de 8 pieds de hauteur. Les résultats peuvent varier.	

ASSEMBLAGE

- 1) Déballez l'humidificateur.
- 2) Retirez tous les matériaux d'emballage. Vérifiez que vous disposez de tous les éléments suivants retirés des boîtes, du kit d'accessoires et de la base avant de jeter l'emballage.
 - Boîte des filtres (2) avec meche des filtres (4)
 - Bouchon à remplissage latéral (2)
 - Bouchon de l'ensemble de valve (2)
 - Floteur et retenue de floteur
 - Jeu de roulettes 4
 - Montures de roulettes 2
 - 2 bouteilles
 - Manuel et carte d'enregistrement
- 3) Retournez la base vidée.
- 4) Insérez chaque tige de roulette dans l'un des quatre orifices situés aux coins de la base de l'humidificateur. Les roulettes doivent être bien ajustées et insérées jusqu'à ce que l'épaulement de la tige atteigne la surface de la base.
- 5) Remettez la base à l'endroit

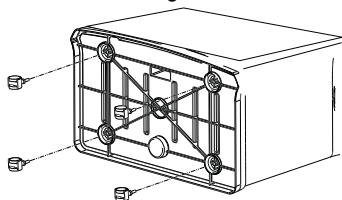

REINSTALLATION DES COMPOSANTS

- 1) Réinstaller floteur.
- 2) Réinstaller boîtes des filtres dans l'armoire.
- 3) Réinstaller bouteilles d'eau.

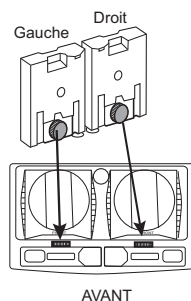
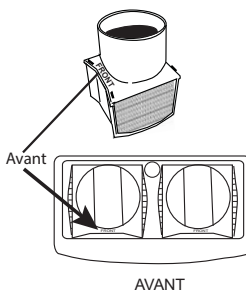
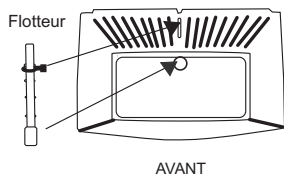

REMARQUES SUR L'EMPLACEMENT :

Afin de tirer le meilleur parti de votre humidificateur, il est important de placer l'appareil à un endroit où le plus d'humidité est nécessaire ou là où l'air humide circulera dans toute la maison comme à proximité d'un retour d'air froid. Si l'appareil est placé près d'une fenêtre, de la condensation peut se former sur la vitre. Si cela se produit, il faut déplacer l'appareil.

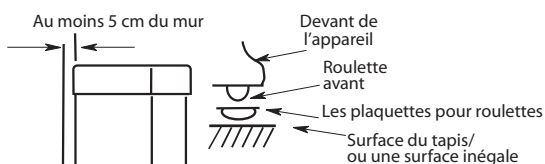

REMARQUE: Si l'appareil est placé sur un tapis, la moquette ou une surface inégale veuillez placer les plaquettes pour roulettes en disques de roulettes sous les roues avant seulement (si besoin est)

NOTE: L'utilisation d'un niveau bulbe assurera le placement de vider la bouteille appropriée.

Placez l'humidificateur sur une surface de niveau. Ne placez PAS l'appareil directement devant une bouche d'air chaud ou un radiateur. Si la mise sur le tapis, utiliser de montures de roulettes pour assurer le placement de niveau.

Du fait que de l'air humide et frais est libéré de l'humidificateur, il est préférable de ne pas diriger l'air vers un thermostat ou des bouches d'air chaud. Placez l'humidificateur à côté d'un mur intérieur sur une surface plane à au moins 2 pouces (5 cm) du mur ou des rideaux.

REPLISSAGE D'EAU

AVERTISSEMENT : Avant le remplissage, assurez-vous que l'appareil est éteint et débranché. Grille garder à tout moment.

AVERTISSEMENT : pour réduire le risque d'incendie ou de choc électrique, ne versez pas (et ne renversez pas) d'eau sur les commandes ou sur le moteur. Si les commandes sont mouillées, laissez les sécher complètement et faites inspecter l'appareil par un réparateur agréé avant de le rebrancher.

NOTE: Remplissez les récipients d'eau pure et fraîche (de préférence non adoucie). Vous pouvez utiliser de l'eau adoucie au besoin, mais des dépôts minéraux se formeront alors plus rapidement.

NOTE : Lors du premier remplissage, le réservoir prendra environ 30 minutes à se remplir puisque le filtre à mèche sec absorbera de l'eau.

MISE EN GARDE : Utilisez seulement un bactériostatique agréé par l'agence de protection de l'environnement. Vous ne devriez en aucun cas utiliser des produits de traitement de l'eau conçus pour des humidificateurs Ultrasonic ou Roto Belt.

Nous recommandons l'utilisation du traitement bactériostatique d'**AIRCARE®** ou d'**Essick Air®** à chaque remplissage de l'humidificateur afin d'éliminer la croissance bactérienne.

Ajoutez le produit de traitement selon les instructions figurant sur le récipient. Veuillez appeler le 1-800-547-3888 pour commander le traitement bactériostatique, sous le numéro de produit 1970.

NOTE: L'humidificateur contient des bidons d'eau. Le poids des bidons à l'avant de la structure risque de causer un enfoncement plus profond des roulettes de l'avant dans le tapis ou la moquette. Si cela se produit, le niveau d'eau sera plus élevé à l'avant de l'humidificateur et plus bas à l'arrière. Le flotteur indiquant le niveau d'eau (situé à l'arrière du bâti) ne détectera peut-être pas l'eau, ce qui aura pour conséquence que le « F » clignotant sera affiché et que l'appareil ne se mettra pas en marche. Dans une telle situation, il sera nécessaire de remettre l'appareil de niveau afin de lui permettre de se mettre en marche.

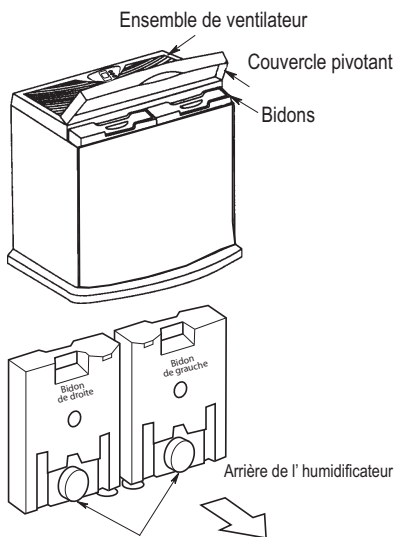

Les « bouchons à remplissage latéral » doivent toujours être orientés de façon à faire face à l'arrière de l'appareil.

1. Ouvrez le couvercle pivotant de l'humidificateur. Retirez les bidons d'eau en les soulevant tout droit vers le haut pour les faire sortir du bâti. Remarquez que les bidons d'eau sont conçus pour un positionnement particulier, l'un à droite et l'autre à gauche. Positionnez chacun d'eux à l'endroit approprié pour permettre à l'humidificateur de fonctionner correctement. Les bidons d'eau doivent reposer à l'avant de l'appareil. Chaque « bouchon à remplissage latéral » doit être orienté de façon à faire face à l'arrière de l'appareil.

NOTE: Un tuyau de remplissage, PN 4400 qui se fixe à un robinet peut être acheté en appelant le 1-800-547-3888.

2. Remplissez le bidon avec le mélange recommandé d'eau froide et de bactériostatique (si nécessaire) seulement. La présence de débris solides risquerait de causer des fuites à travers la valve. Installez le « bouchon à remplissage latéral » en le faisant tourner dans le sens des aiguilles d'une montre. Serrez à la main seulement.

Note: Les deux capsules de bouteilles ont des rondelles en caoutchouc en eux. Ne pas les retirer.

3. Assurez-vous qu'il n'y a pas de fuites en suivant la procédure cidessous:
 - a. Saisissez la poignée du bidon et tenez le bidon verticalement au-dessus d'un évier.
 - b. Inspectez la vanne de fond pour les fuites.
 - c. Appuyez sur le piston du bouchon de valve pendant une seconde environ afin d'expulser un peu d'eau.
 - d. Relâchez le piston.
 - e. Écoutez pour déterminer si des bulles d'eau se forment. Inspectez la zone autour du « bouchon à remplissage latéral » pour voir s'il y a des fuites.
 - f. Si vous entendez des bulles d'air ou si vous voyez des fuites, resserrez le « bouchon à remplissage latéral » et recommencez les étapes a-e.

Tournez dans le sens contraire des aiguilles d'une montre pour retirer le bouchon

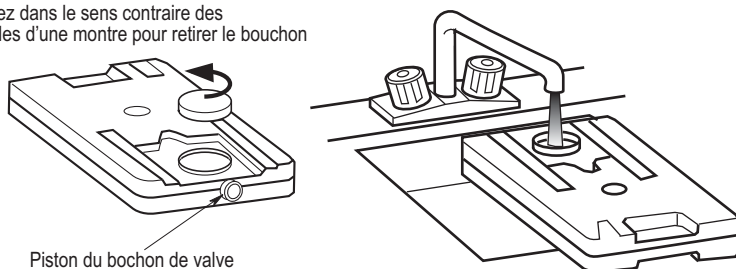

4. Essuyez l'excédent d'eau du bidon.
5. Remettez le bidon d'eau à sa place sur l'appareil en saisissant la poignée du bidon d'eau et doucement en abaissant le bidon dans le bâti jusqu'à ce que le bidon repose sur le support prévu à cet effet au fond du bâti. Le « bouchon à remplissage latéral » doit être orienté pour faire face à l'arrière de l'appareil. Lorsque le bidon est positionné correctement, le piston s'ouvrira et de l'eau coulera dans le bâti. Le niveau d'eau restera automatiquement à environ 1,25 cm jusqu'à ce que les bidons soient vides.

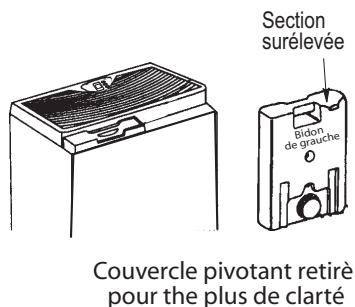

À PROPOS DE L'HUMIDITÉ

Le réglage du niveau d'humidité souhaité dépend de votre niveau de confort personnel, la température extérieure et la température intérieure.

REMARQUE: Les tests CDC récentes montrent que les risques de transmission de la grippe sont considérablement réduits à des niveaux de 43% d'humidité ou plus.

*Vous pouvez acheter un hygromètre pour mesurer le niveau d'humidité chez vous. Voici un tableau des taux d'humidité recommandés.

* Modèle 1990 hygromètre numérique est disponible à l'achat par téléphone au 1-800-547-3888.

REMARQUE : Lectures de externes et des lectures hygrostat peuvent différer. Les niveaux d'humidité peuvent varier considérablement, même dans une pièce.

IMPORTANT: Des dégâts causés par l'eau peuvent se produire si de la condensation commence à se former sur les fenêtres ou les murs. Le point de réglage (SET) de l'humidité doit être réduit jusqu'à ce que la condensation cesse de se former. Nous recommandons que les niveaux d'humidité ambiante ne dépassent pas 50 %.

Lorsque la température extérieure est de* :		L'humidité relative (HR) recommandée à l'intérieur d'une habitation est de :
°F	°C	
-20	-30°	15 - 20%
-10°	-24°	20 - 25%
2°	-18°	25 - 30%
10°	-12°	30 - 35%
20°	-6°	35 - 40%
30°	-1°	40 - 45%

*o plus

Humidostat

L'humidostat situé sur le cordon d'alimentation détecte le pourcentage d'humidité dans l'air. Il entraîne des cycles de mise en marche et d'arrêt de l'humidificateur afin de maintenir le point d'humidité programmé (**SET**). Le ventilateur se mettra en marche si l'humidité réelle de la pièce (**ROOM**) tombe de 3% au-dessous du point de réglage (**SET**) et continuera à faire fonctionner l'humidificateur jusqu'à ce qu'une humidité de 1% au-dessus de l'humidité programmée (**SET**) soit atteinte. Le ventilateur s'éteindra jusqu'à ce que l'humidité réelle de la pièce (**ROOM**) tombe à nouveau de 3% en dessous du point de réglage (**SET**).

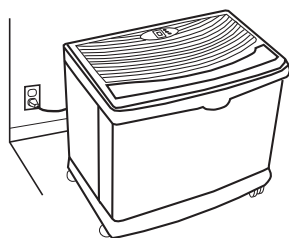

REMARQUE : assurez-vous que l'humidistat, situé sur le cordon d'alimentation, n'est pas obstrué et se trouve loin de filtre toute source d'air chaud.

COMMANDES ET FONCTIONNEMENT

Vous pouvez régler le niveau d'humidité en fonction de vos préférences personnelles, de la température extérieure et de la température intérieure. Il est recommandé de commencer avec un point de réglage de 30 % - 40 % d'humidité pour la pièce (**ROOM**), mais les réglages devront être modifiés selon les conditions.

REMARQUE : En cas de condensation excessive, il est recommandé de diminuer la vitesse.

AFFICHEUR NUMÉRIQUE

Appuyez une fois sur le bouton de marche/vitesse pour mettre l'appareil en marche*. Il y a un court délai au début pour permettre un ajustement élec tronique. Deux tirets (- -) apparaîtront alors. Une fois le calibrage terminé, une lecture de l'humidité de la pièce s'affiche, entre 20 et 95 %. Si le chiffre 20 clignote, cela signifie qu'il y a moins de 20% d'humidité dans la pièce.

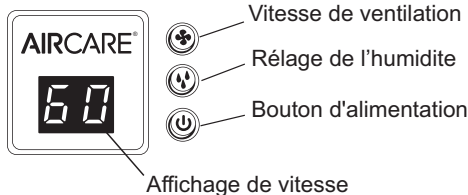

REMARQUE : Lors de la mise en marche de l'appareil, la vitesse de ventilateur est réglée par défaut sur (bas) F1 et le taux d'humidité est réglé (SET) sur 65 %. Une fois que les réglages sont établis par l'utilisateur, ils restent tant que l'appareil reste branché et qu'il n'y a pas de panne de courant. Si l'appareil est débranché, les réglages par défaut sont utilisés.

VITESSE DU VENTILATEUR

Cet humidificateur est muni d'une commande de ventilateur à trois vitesses. Le fait d'appuyer initialement sur le bouton de vitesse affichera le réglage de vitesse actuel. Chaque fois que vous appuyez sur le bouton de vitesse, vous changerez de réglage pour passer d'un mode à l'autre (HIGH) **F3** [vitesse élevée], (MEDIUM) **F2** [vitesse moyenne], **F1** [extrêmement silencieux] et **AUTO A**.



Le réglage sélectionné est indiqué sur l'afficheur numérique. Plus la vitesse de réglage est haute, plus l'eau est évaporée et évacuée dans l'air rapidement. F1 (Ultra Quiet) [extrêmement silencieux] est la vitesse la plus silencieuse, et ce réglage est surtout utilisé quand un taux d'évaporation rapide n'est pas nécessaire.

COMMANDE D'HUMIDITÉ

Ce bouton vous permet de régler l'humidité en fonction de vos besoins. L'humidificateur se met automatiquement sous ou hors tension selon le réglage choisi. L'écran affiche à la fois le pourcentage (%) d'humidité réel de la pièce (ROOM) et celui qui a été programmé (SET) quand vous appuyez sur le bouton de réglage de l'humidité. La plage d'humidité réelle de la pièce (ROOM) est de 20 % à 95 %. Si le niveau d'humidité de la pièce est inférieur ou égal à 20 %, le chiffre 20 clignotera sur l'affichage numérique.



INDICATION DE REMPLISSAGE

Remplissez les deux bidons pour obtenir une durée de fonctionnement maximum. Quand les deux bidons sont vides, le pourcentage d'humidité de la pièce et la lettre « F » (FILL) [remplissage] clignotent tour à tour sur l'écran d'affichage. Ceci vous indique qu'il faut rajouter de l'eau.



VÉRIFIER LE FILTRE

La capacité de tout humidificateur à générer de l'humidité de façon efficace dépend dans une large mesure de l'état du filtre. Les impuretés s'accumulent à l'intérieur du filtre et réduisent graduellement sa capacité d'imbibition. Lorsque cela se produit, l'humidification est réduite et l'humidificateur doit fonctionner plus long-temps pour atteindre le niveau d'humidité voulu. Cet humidificateur est pourvu d'un dispositif de rappel de vérification du filtre qui s'affiche après 720 heures d'utilisation. Lorsque l'écran affiche en alternance « CF » et l'humidité de la pièce (Room Humidity) toutes les 5 secondes, c'est pour vous rappeler de vérifier l'état du filtre.



REMARQUE : dans certaines régions l'eau a une forte teneur en minéraux qui entraîne le besoin de changer le filtre plus fréquemment.

Réinitialiser le filtre Vérifier le fonctionnement à chaque fois que vous remplacez un filtre en le débranchant le de sa source d'alimentation pendant 1-2 minutes, puis rebranchez-le. Veuillez vous reporter à la section intitulée « Remplacement et entretien du filtre » de la page 25. Si vous remarquez la présence de dépôts ou une décoloration, remplacez le filtre pour restaurer l'efficacité maximale de l'humidificateur.

VERROUILLAGE DES COMMANDES

Pour éviter des manipulations indésirables, les commandes de l'humidificateur peuvent être verrouillées.

PROCÉDURE D'ACTIVATION

Une fois que les fonctions de l'humidificateur ont été mises au point, maintenez le bouton d'alimentation enfoncé pendant 5 secondes.

L'affichage montrera "CL" pendant 2 secondes; relâchez le bouton d'alimentation et l'affichage reviendra à l'humidité de la pièce. L'humidificateur de la pièce continuera à fonctionner avec les réglages verrouillés. Si l'on fait fonctionner les boutons pendant que "CL" est actif, "CL" s'affiche et les réglages ne sont pas affectés.

PROCÉDURE DE DÉSACTIVATION

Pour désactiver la fonction "CL" il suffit d'appuyer et de maintenir le bouton d'alimentation enfoncé pendant 5 secondes. "CL" clignotera pendant 2 secondes et ensuite l'humidité de la pièce s'affichera à nouveau.

DESSÈCHEMENT MANUEL

À la fin de saison d'humidification ou si vous n'avez pas l'intention de mettre l'humidificateur en marche pendant une semaine ou plus, il est conseillé d'utiliser le mécanisme de dessèchement manuel fourni pour assécher complètement le bâti de l'humidificateur. Pour ce faire,

faites simplement glisser la languette de retenue du flotteur située à l'arrière du bâti de l'humidificateur jusqu'à la position la plus élevée de la rainure dans laquelle elle se trouve. Ceci maintiendra le flotteur dans une position élevée et le ventilateur continuera de fonctionner jusqu'à ce que vous mettiez l'appareil hors tension.

REMARQUE : Vérifiez que vous positionnez bien la languette de retenue du flotteur dans le mode de fonctionnement normal (position la plus basse de la rainure) pour permettre le fonctionnement normal de l'humidificateur. Le schéma ci-dessous montre la rainure dans laquelle se trouve la languette de retenue du flotteur à l'arrière du bâti.

REMPLACEMENT ET ENTRETIEN DES FILTERS

AVERTISSEMENT : pour réduire le risque de choc électrique ou de blessure causé par des pièces en mouvement, débranchez toujours l'humidificateur avant de retirer ou de remplacer des pièces.

MISE EN GARDE. Utilisez le filtre de remplacement AIRCARE/EssickAir/MoistAir HDC12 recommandé. Les filtres peuvent être rincés périodiquement dans de l'eau claire seulement. Faites attention de ne pas endommager le papier. Suivez les instructions ci-dessous pour remplacer les filtres évaporateurs capillaires dans votre humidificateur:

REMPLACEMENT DU FILTRE

1. Débranchez l'humidificateur avant de retirer les filtres. Nous recommandons de déplacer l'humidificateur pour l'installer à un endroit où le revêtement de sol ne risque pas d'être endommagé par l'eau, comme la cuisine ou la salle de bains.
2. Ouvrez le couvercle pivotant, retirez les bidons d'eau, puis mettez-les de côté. Saisissez l'ensemble de ventilateur par son milieu, en le tenant par l'avant et par l'arrière. Soulevez-le et posez-le sur une surface plate propre. Le boîtier des filtres est maintenant accessible.



Au centre du dos de l'armoire

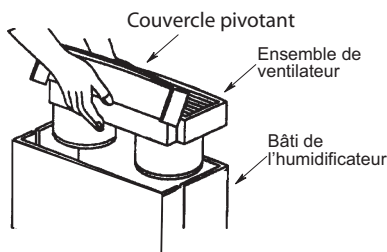
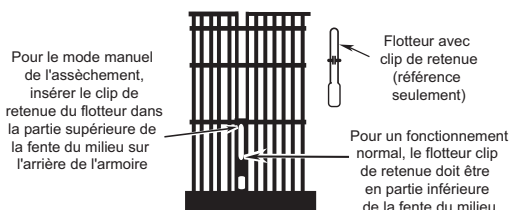

3. Soulevez le boîtier des filtres pour le faire sortir du bâti de l'humidificateur et placez-le à un endroit où vous pourrez le nettoyer confortablement. Avec un chiffon doux et absorbant, retirez l'eau et les dépôts minéraux éventuellement accumulés à l'intérieur du bâti de l'humidificateur mais qui n'ont pas été capturés par les filtres.
4. Pour ouvrir le boîtier des filtres afin d'avoir facilement accès aux filtres:
 - a. Appuyez sur les deux tabs à ressort situés sur le dessus du boîtier des filtres. Soulevez le couvercle du haut du boîtier et mettez-le de côté.
 - b. Retirez les deux filtres et jetez-les en respectant les règlements environnementaux. Nettoyez les pièces internes de l'humidificateur en suivant les instructions de la section « Nettoyage et maintenance » (suivant de votre mode d'emploi.
 - c. Installez les nouveaux filtres dans la rainure du boîtier des filtres avec les perles de colle du support capillaire orientées vers l'intérieur du boîtier des filtres.
 - d. Remettez le couvercle du haut du boîtier des filtres à sa place au-dessus des tabs fixes à l'arrière du boîtier de filtre inférieur et faites tourner le couvercle vers le bas au-dessus du haut des filtres. Appuyez sur le couvercle pour le fermer en comprimant les tabs à ressort.
 - e. Remettez le boîtier des filtres à l'intérieur du bâti.

REMARQUE : Il y a une orientation vers l'avant et une orientation vers l'arrière. Pour placer le boîtier des filtres dans la position correcte :

- Vérifiez que les tabs à ressort du boîtier des filtres sont orientés vers le devant du bâti.
 - Aligned la partie inférieure de l'ensemble de filtre audessus des six nervures situées dans la partie inférieure arrière du bâti de l'humidificateur.
- f. Positionnez l'ensemble de ventilateur sur le bâti. Assurez-vous que le tube venturi du ventilateur (la section de cylindre la plus basse au-dessus du ventilateur) est placé à l'intérieur du boîtier des filtres.
 - g. Remettez les bidons d'eau à leur place.
 - h. Fermez le couvercle pivotant.
 - i. L'appareil est maintenant prêt à être utilisé ou rangé en vue de son utilisation la saison prochaine.

Réinstaller châssis sur l'armoire

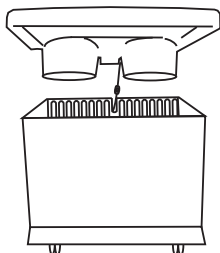

Ensemble de logement de mèche

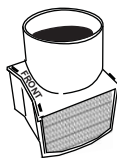

Séparer les corps de mèche supérieure et avant

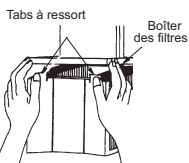

Retirer les mèches utilisées et les remplacer par de nouvelles mèches

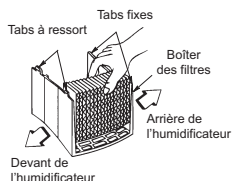

Remonter le logement de mèche

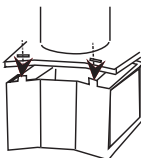

Partie plate du boîtier des filtres orientée vers l'arrière du bâti

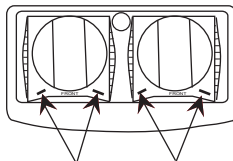

Tabas a ressort orientes vers du bâti

Placement de la bouteille d'eau

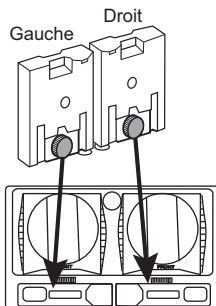

SOINS ET ENTRETIEN

MISE EN GARDE : Débranchez l'alimentation avant de remplir, nettoyer ou entretenir l'appareil. Gardez toujours la grille au sec en tout temps.

Nettoyer régulièrement l'humidificateur permet d'éliminer les odeurs, bactéries et autres champignons. De l'eau de javel ordinaire est très efficace et peut être utilisée pour nettoyer la base et la bouteille. Nous vous recommandons de nettoyer votre humidificateur au moins une fois par semaine pour maintenir les conditions optimales de fonctionnement. **Nous vous recommandons d'utiliser un traitement antibactérien comme Essick Air Bacteriostat N.1970 lorsque vous remplissez le réservoir, pour éliminer les bactéries.** Suivre les instructions indiquées sur la bouteille. Appelez le 1-800-547-3888 pour commander.

ENTRETIEN INSTRUCTIONS

AVERTISSEMENT: pour réduire le risque de vous blesser, de causer des incendies ou d'endommager l'humidificateur, n'utilisez que des détergents spécialement recommandés pour les humidificateurs. N'utilisez jamais de matériaux combustibles, inflammables ou toxiques pour nettoyer l'humidificateur. Pour réduire le risque de vous ébouillanter et d'endommager l'humidificateur, ne mettez jamais d'eau chaude dans l'humidificateur.

MISE EN GARDE: la pureté de l'eau varie d'une région à une autre et dans certaines conditions les impuretés dans l'eau et les bactéries en suspension dans l'air peuvent promouvoir la croissance de microorganismes dans le réservoir de l'humidificateur. Pour ralentir la croissance de bactéries qui sont susceptibles de causer des odeurs et de nuire à votre santé, utilisez uniquement des filtres de rechange Essick/ MoistAIR. Nous recommandons également l'utilisation d'un bactériostatique homologué par l'EPA et d'un détergent pour humidificateur que vous pouvez vous procurer dans un magasin local.

REMARQUE: S'il est nécessaire d'utiliser un bactériostatique agréé, suivez les instructions à la lettre. Les bidons de l'humidificateur pour toute la maison contiennent 9 litres d'eau chacun.

ETAPE 1

Afin de faciliter le nettoyage, la base doit être vide et complètement sèche. Pour cela, adoptez la méthode suivante :

- Sur le côté arrière du bâti de l'humidificateur, localisez la languette de retenue du flotteur. Dans le mode de fonctionnement normal, la languette de retenue sera positionnée au fond de la rainure dans le bâti. Poussez la languette de retenue vers le haut de la rainure, jusqu'à la position la plus élevée dans le bâti, quand elle se bloquera en place. (Référez-vous à la section « Dessèchement manuel » à la page 25.)
- Laissez l'humidificateur en marche jusqu'à ce qu'il ne reste plus d'eau dans le bâti.
- Débranchez l'humidificateur.

AVERTISSEMENT : Pour réduire le risque de choc électrique débranchez toujours l'humidificateur avant de le nettoyer ou de le réparer. Quand l'humidificateur est toujours branché, le ventilateur risque de se mettre en marche après le retrait du bâti.

ETAPE 2

RETRAIT DE PIÈCES

- Ouvrez le couvercle pivotant, retirez les bidons d'eau, puis mettez-les de côté. Saisissez l'ensemble de ventilateur par son milieu, en le tenant par l'avant et par l'arrière. Soulevez-le et posez-le sur une surface plate propre. Le boîtier des filtres est maintenant accessible.
- Avant de retirer les composants intérieurs du bâti de l'humidificateur, nous recommandons de déplacer l'humidificateur pour l'installer à un endroit où le

revêtement de sol ne risque pas d'être endommagé par l'eau, comme la cuisine ou la salle de bains. Soulevez les ensembles de boîtiers de filtres pour les sortir du bâti, et mettez-les de côté.

- c. Retirez le flotteur indiquant le niveau d'eau du bâti de l'humidificateur en pinçant la languette de retenue du flotteur pour pouvoir faire sortir le flotteur du bâti. Assurez-vous que le bâti est vide avant de le nettoyer. Le bâti est la partie inférieure de l'humidificateur, dans laquelle les filtres sont placés pendant le fonctionnement normal.
- d. Videz toute l'eau se trouvant dans le bâti le cas échéant.
- e. Passez à la section « Maintenance bihebdomadaire » ou « Maintenance de fin de saison ».
- f. Retirez les vieux filtres et jetez-les en respectant les règlements, comme indiqué aux pages 24.

ÉTAPE 3

Installez les filtres neufs (achetez les supports de filtres évaporateurs capillaires corrects, N° HDC12, pour votre humidificateur) aux endroits où les vieux filtres étaient placés. Installez le boîtier des filtres avec les filtres neufs à l'endroit correct. Réinstallez le flotteur indiquant le niveau d'eau.

REMARQUE : La languette de retenue du flotteur doit être positionnée dans le mode de fonctionnement normal. Assurez-vous qu'elle est placée au fond de la rainure à l'arrière du bâti (référez-vous à la page 25 pour le schéma de la rainure).

Positionnez l'ensemble de ventilateur sur le bâti et remettez l'humidificateur à l'endroit désiré en vue de son utilisation. Remplissez les bidons de l'humidificateur avec de l'eau propre froide et remettez-les dans le bâti. Branchez l'appareil dans une prise de courant de 120 V c.a. et réglez les commandes en suivant les instructions de la section « Fonctionnement des commandes » de ce mode d'emploi.

RETRAIT DU TARTRE

1. Remplissez le réservoir d'eau et ajoutez 8 oz (236 ml) de vinaigre blanc. Laissez la solution reposer pendant 20 minutes.
2. Nettoyez toutes les surfaces intérieures à l'aide d'une brosse souple. Humectez un chiffon doux de vinaigre blanc et essuyez la base pour en retirer le tartre.
3. Rincez abondamment avec de l'eau chaude et propre pour retirer le tartre et la solution de nettoyage avant de désinfecter le réservoir.

DÉSINFECTION DE L'APPAREIL

1. Remplissez le bâti de l'humidificateur d'une cuillerée à thé (5 ml) d'un agent chloré de blanchiment dilué dans un gallon (3,8 litres) d'eau. Laissez la solution pendant 20 minutes en prenant soin de remuer toutes les deux minutes. Mouillez toutes les surfaces normalement exposées à l'eau.
2. Videz la base après 20 minutes. Rincez à l'eau jusqu'à ce que l'odeur du chlore ait disparu. Laissez l'appareil sécher complètement.
3. Il convient de nettoyer les bidons d'eau de la même manière.

ENTREPOSAGE PENDANT L'ÉTÉ

1. Nettoyez l'appareil tel que décrit dans le chapitre Soins et Entretien.
2. Jetez les filtres à mèche usés et toute eau résiduelle dans le réservoir et laissez l'appareil sécher complètement avant de le ranger. N'entreposez pas l'appareil avec de l'eau résiduelle dans le réservoir ou les récipients.
3. N'entreposez pas l'appareil dans un grenier ou dans un endroit où la température est élevée.
4. Installez un nouveau filtre au début de la saison.

Dépannage

Problème	Cause probable	Solution
L'affichage numérique ne s'allume pas.	<ul style="list-style-type: none"> • Pas de tension. • Vous n'avez pas appuyé sur le bouton de mise en marche. 	<ul style="list-style-type: none"> • Inspectez la source d'alimentation 120 V. • Appuyez une fois sur le bouton de mise en marche.
Le ventilateur ne fonctionne pas (l'affichage numérique est allumé).	<ul style="list-style-type: none"> • Le niveau d'humidité réel de la pièce (ROOM) n'est pas de 3 % inférieur au niveau d'humidité programmé. • Le réservoir est vide. 	<ul style="list-style-type: none"> • Augmentez le niveau d'humidité programmé (SET) si vous le souhaitez. • Augmentez la vitesse de ventilateur. • Remplissez l'humidificateur avec de l'eau.
Le ventilateur est continuellement en marche. L'appareil ne s'éteint pas.	<ul style="list-style-type: none"> • Le flotteur est immobilisé par une obstruction. • Le niveau d'humidité programmé (SET) est de 65 %. • L'humidité réelle de la pièce (ROOM) n'a pas atteint un niveau supérieur de 1 % ou plus au niveau d'humidité programmé (SET). 	<ul style="list-style-type: none"> • Retirez l'obstruction qui immobilise le flotteur. • Un pourcentage d'humidité programmé (SET) de 65 % force le ventilateur à fonctionner en continu. Choisissez un niveau de réglage entre 25 % et 60 %. • Laissez le ventilateur fonctionner jusqu'à ce que le niveau d'humidité souhaité soit atteint. Cela peut prendre jusqu'à 48 heures initialement.
Mauvaise évaporation de l'eau.	<ul style="list-style-type: none"> • Le message indiquant qu'il faut vérifier le filtre (CF) clignote. • Accumulation de minéraux sur le filtre. 	<ul style="list-style-type: none"> • Mettez un filtre neuf. • REMARQUE : dans certaines régions l'eau a une forte teneur en minéraux qui entraîne le besoin de changer le filtre plus fréquemment.
Aucun des bidons ne se vide.	<ul style="list-style-type: none"> • Le piston du bouchon du bidon n'est pas comprimé par le montant prévu à cet effet au fond du bâti. • Filtres sales. 	<ul style="list-style-type: none"> • Vérifiez l'orientation des bidons. • Repositionnez-les de façon à ce que le piston du bouchon du bidon (la tige) soit comprimé par le montant au fond du bâti. • Remplacez-les par des filtres neufsHDC12.
Les bidons continuent à se vider.	<ul style="list-style-type: none"> • De l'air pénètre dans le bidon. 	<ul style="list-style-type: none"> • Inspectez les « bouchons à remplissage latéral » et les bouchons d'assemblage des valves pour s'assurer qu'ils sont toujours serrés. • Vérifiez qu'il n'y a pas de fuites dans le bidon. • Assurez-vous que les joints d'étanchéité pour les « bouchons à remplissage latéral » sont à leur place.
Le bidon continue à se vider même après avoir été complètement rempli.	<ul style="list-style-type: none"> • De l'air pénètre dans le bidon 	<ul style="list-style-type: none"> • Vérifiez qu'il n'y a pas de fuites dans le bidon. • Veillez à ce que la valve de remplissage soit dans la position de fermeture et que des débris n'engorgent pas la valve.
Le bidon de gauche ne se vide pas.	<ul style="list-style-type: none"> • Il reste de l'eau dans le bidon de droite. 	<ul style="list-style-type: none"> • L'humidificateur est conçu de façon que le bidon de droite se vide en premier.
La lettre « F » (indiquant un remplissage nécessaire) s'allume avant que les bidons ne soient vides.	<ul style="list-style-type: none"> • L'appareil n'est pas installé sur une surface de niveau. (Le flotteur ne détectera pas l'eau qui se trouve au fond du bâti.) 	<ul style="list-style-type: none"> • Placez l'appareil de niveau. (La mousse servant à rembourrer la moquette risque de s'affaisser au-dessous de l'avant de l'humidificateur sous le poids additionnel des bidons d'eau. Installez des montures sous les roulettes du devant (voir page 39).
L'affichage numérique clignote ou le ventilateur se déplace légèrement quand l'humidificateur est branché.	<ul style="list-style-type: none"> • Normal 	<ul style="list-style-type: none"> • Aucune action n'est requise.
Affichage alterné de la lettre « F » et du % d'humidité de la pièce.	<ul style="list-style-type: none"> • Le réservoir est vide. 	<ul style="list-style-type: none"> • Remplissez l'humidificateur d'eau.
Affichage alterné des lettres « CF » et du % d'humidité de la pièce.	<ul style="list-style-type: none"> • Le filtre peut être sale. 	<ul style="list-style-type: none"> • Remplacez le filtre. • Débranchez l'appareil pendant 30 secondes et rebranchez-le.
Les contrôles sont insensibles ou "CL" est affiché	<ul style="list-style-type: none"> • Verrouillage des commandes a été activé 	<ul style="list-style-type: none"> • Maintenez le bouton d'alimentation pendant 5 secondes pour désactiver la fonction de verrouillage des commandes.

Pièces de rechange: Liste des pièces de rechange pour l'humidificateur d'air Modèle N° EA1407/HD1409

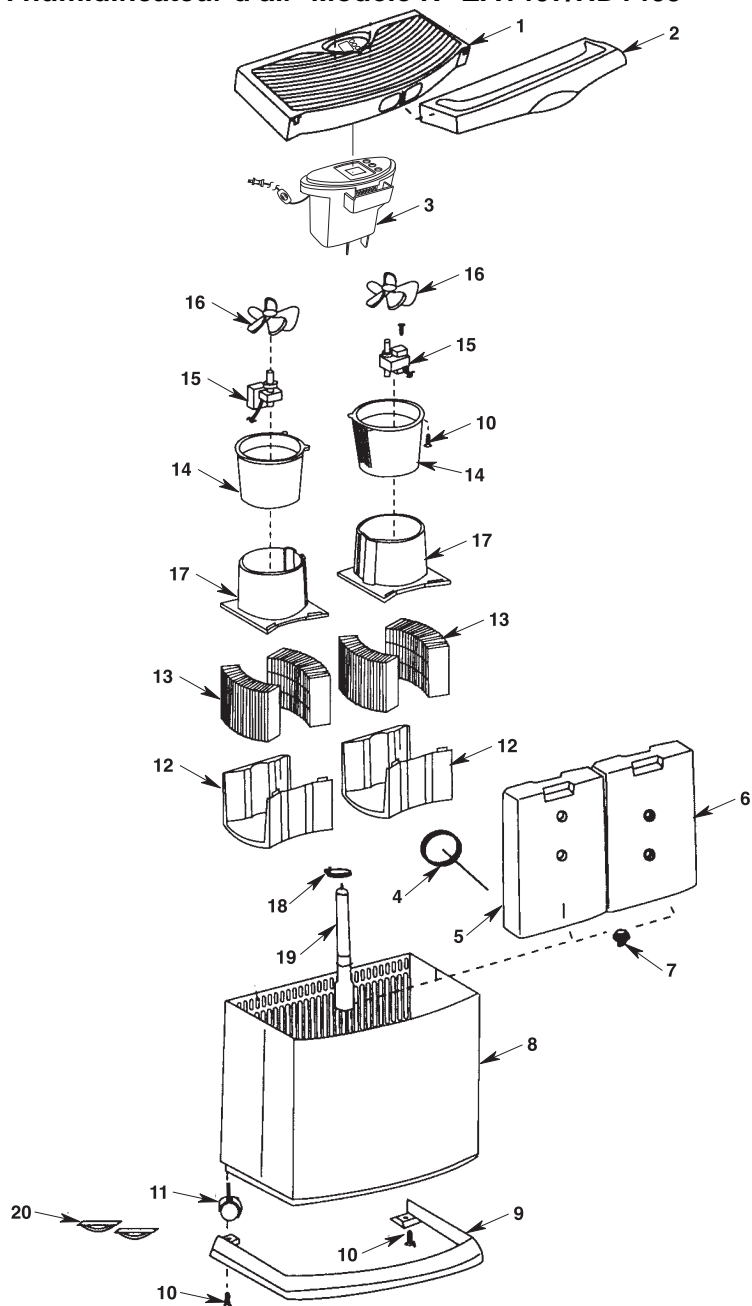

Liste des pièces de rechange pour l'humidificateur d'air Serie 14 gallon: EA1407/ HD1409

Commandez toujours par numéro de pièce et non pas par numéro de legend

N° légende	N° pièce	Désignation
1	828741-2	Couvercle fixe
2	828855-2	Couvercle pivotant
3	1B72320	Ensemble des commandes
4	824690	« Bouchon à remplissage latéral »
5	828192	Bidon de gauche (inclut les légendes N° 4 et 7)
6	828726	Bidon de droite (inclut les légendes N° 4 et 7)
7	509229-1	Bouchon de l'ensemble de valve
8	828199-10	Bâti
9	823726	Rail de poussée
10	STD601107	*Vis à tête cylindrique large Ty « AB » N° 10 x 3/4
11	1B5460100	Roulettes doubles
12	830560-1	Support de filtre inférieur
13	HDC12	† Filtre évaporateur
14	828534	Support, moteur
15	1B72493	Moteur
16	822406-1	Ventilateur
17	828197	Support de filtre supérieur
18	824101	Languette de retenue de flotteur
19	828200-3	Flotteur indiquant le niveau d'eau
20	828920	Montures de roulettes (deux)
--	1B72889	Manuel d' Mode d'emploi (n'apparaît pas sur le schéma)

* Article de quincaillerie standard qu'il est possible de se procurer localement.

† Article en stock – achetez localement ou commandez en appelant le

1-800-547-3888 depuis les États-Unis ou le 1-888-744-4687 depuis le Canada.

- Toute tentative de réparation de l'ensemble de commande ou du moteur par une personne autre qu'un technicien agréé peut créer un danger et annule la garantie.

Pour commander des pièces par téléphone :

États-Unis : 1-800-547-3888

Canada : 1-888-744-4687

GARANTIE LIMITÉE À DEUX ANS

FACTURE REQUISE COMME PREUVE D'ACHAT POUR TOUTE RÉCLAMATION VISANT À FAIRE VALOIR LA GARANTIE.

Cette garantie est accordée uniquement à l'acheteur original du présent humidificateur lorsque l'appareil est installé et utilisé dans des conditions normales, contre les défauts de matériaux et de fabrication comme suit:

- Deux (2) ans à compter de la date de vente de l'appareil, et
- Trente 30 jours sur les mèches et filtres, qui sont considérés comme des éléments jetables et doivent être remplacés périodiquement.

Le fabricant remplacera la pièce/le produit défectueux, à sa discrétion, en prenant à sa charge les frais de transport pour le renvoi du produit au client. Il est convenu qu'un tel remplacement est le seul recours offert par le fabricant et que, **DANS LA MESURE MAXIMALE AUTORISÉE PAR LA LOI, LE FABRICANT NE SAURAIT ÊTRE TENU RESPONSABLE DE DOMMAGES QUELCONQUES, Y COMPRIS DES DOMMAGES ACCESSOIRES OU SECONDAIRES, OU DES PERTES DE BÉNÉFICES OU DE REVENUS.**

Certains États ne permettent pas de limitations concernant la durée des garanties tacites, aussi les limitations ci-dessus peuvent-elles ne pas vous concerner.

Exclusions de cette garantie

Nous n'assumons pas la responsabilité du remplacement des mèches et des filtres.

Nous n'assumons pas la responsabilité des garnitures qui sont considérées comme jetables et doivent être remplacées périodiquement.

Les modifications comprennent la substitution d'éléments de marque, y compris, mais sans s'y limiter, les mèches d'humidificateur et le traitement des bactéries.

Nous n'assumons pas la responsabilité de tout dommage résultant de l'utilisation d'adoucisseurs d'eau ou de traitements, de produits chimiques ou de matériaux de détartrage.

Nous n'assumons pas la responsabilité du coût des appels au service en vue de diagnostiquer la cause du problème, ni les frais de main d'oeuvre pour la réparation ou de remplacement des pièces.

Aucun employé, agent, revendeur ni autre personne n'est autorisé à accorder des garanties ou des conditions au nom du fabricant. Le client devra assumer tous les coûts de main-d'oeuvre engagés.

Cette garantie sera considérée nulle et non avenue si l'acheteur tente de réparer ou remplacer des pièces mécaniques ou électriques.

Certains états n'autorisent pas l'exclusion ou la limitation de responsabilité pour les dommages fortuits ou consécutifs, aussi les limitations ou exclusions ci-dessus peuvent-elles ne pas vous concerner.

Comment obtenir le service découlant de cette garantie

Dans les limites de cette garantie, l'acheteur en possession d'un appareil défectueux doit prendre contact avec le service client au **800-547-3888** pour obtenir des instructions sur la façon d'obtenir des pièces de rechange dans le cadre de la garantie comme indiqué ci-dessus.

Cette garantie confère des droits spécifiques au client et ce dernier peut également jouir d'autres droits en fonction de la province ou de l'État dans lequel il réside .

Veuillez enregistrer votre produit sur www.essickair.com ou www.AIRCAREproducts.com.

AIRCARE®

CONSOLA DE VENTILADOR DUAL HUMIDIFICADOR POR EVAPORACIÓN

SERIE 14 GALONE GUÍA DE USO Y CUIDADO

- ▶ Humidistato ajustable
- ▶ Botellas de llenado de fácil
- ▶ Cuatro ruedas



EA1407; HD 1409

Inglés 1
Francés 11



PARA ADQUIRIR PIEZAS Y ACCESORIOS LLAME AL 1.800.547.3888

MEDIDAS DE SEGURIDAD IMPORTANTES

Instrucciones generales de seguridad

LÉALAS ANTES DE USAR SU HUMIDIFICADOR

PELIGRO: significa que si no se respeta la información de seguridad, alguien puede resultar seriamente herido o muerto.

PRECAUCIÓN: significa que si no se respeta la información de seguridad, alguien podría resultar seriamente herido o muerto.

ADVERTENCIA: significa que si no se respeta la información de seguridad, alguien podría resultar herido.

1. Para reducir el riesgo de incendio o descarga eléctrica, este humidificador posee un enchufe polarizado (una espiga es más ancha que la otra). Enchufe el humidificador directamente a un tomacorriente eléctrico de 120 V de corriente alterna (CA). No utilice cables prolongadores. Si el enchufe no encaja completamente en el tomacorriente, invírtalo. Si aún así no encaja, contacte a un electricista calificado para que instale el tomacorriente adecuado. No cambie el enchufe de ninguna manera.
2. Mantenga el cable fuera de las áreas de tránsito. Para reducir el riesgo de peligro de incendio, nunca coloque el cable debajo de alfombras, cerca de fuentes de calor, radiadores, cocinas o calentadores.
3. Desenchufe siempre la unidad antes de mover, limpiar o retirar la parte del módulo del ventilador del humidificador, o cuando no esté funcionando.
4. Mantenga el humidificador limpio. Para reducir el riesgo de lesiones, incendio o daños al humidificador, utilice solamente limpiadores recomendados específicamente para humidificadores. Nunca utilice materiales inflamables, combustibles o tóxicos para limpiar su humidificador.
5. No coloque objetos extraños dentro del humidificador.
6. No permita que la unidad se utilice como un juguete. Se debe prestar especial atención cuando es utilizado por o cerca de niños.
7. Para reducir el riesgo de peligro eléctrico o daño al humidificador, no lo mueva, sacuda ni incline mientras la unidad esté en funcionamiento.
8. Para reducir el riesgo de descargas eléctricas accidentales, no toque el cable ni los controles con las manos húmedas.
9. Para reducir el riesgo de incendio, no lo utilice cerca de una fuente de fuego abierta, como una vela u otra fuente de fuego.

PRECAUCIÓN: Por su propia seguridad, si alguna parte faltara o estuviera dañada, no utilice el humidificador.

PRECAUCIÓN: Para reducir el riesgo de incendio, descarga eléctrica o daños, siempre desconecte la unidad antes de realizar el mantenimiento o la limpieza.

PRECAUCIÓN: Para reducir el riesgo de incendio o electrocución, no vierta ni derrame agua sobre la zona del motor o del control. Si se mojan los controles, déjelos secar completamente y haga revisar la unidad por personal de mantenimiento autorizado antes de conectarla.

INTRODUCCIÓN

Su nuevo humidificador añade humedad invisible a su hogar desplazando aire seco a través de una mecha saturada. A medida que el aire atraviesa la mecha, el agua se evapora en el aire, dejando atrás polvo blanco, minerales o sólidos disueltos o suspendidos en el filtro. Debido a que el agua se evapora, queda solamente aire húmedo, limpio e invisible.

A medida que la mecha de evaporación atrapa los minerales acumulados en el agua, se reduce su capacidad de absorber y evaporar agua. Se recomienda cambiar la mecha al comienzo de la estación. En áreas de aguas duras, deberá reemplazarla con más frecuencia para mantener la eficiencia de su humidificador.

Utilice únicamente mechas de repuesto y químicos AIRCARE® o MoistAIR®/Essick Air®. Para solicitar piezas, mechas y químicos llame al 1-800-547-3888. Lo humidificador uso mecha N° HDC12. Sólo la mecha de evaporación AIRCARE® o MoistAIR®/Essick Air® garantiza el rendimiento certificado de su humidificador. El uso de mechas de otras marcas anula la certificación de rendimiento y puede anular su garantía.

CONOZCA SU HUMIFICADOR

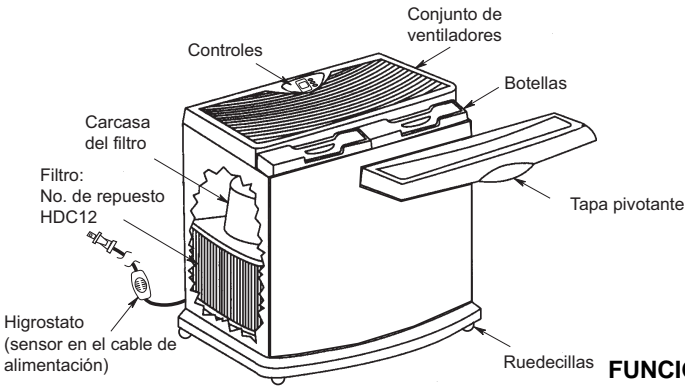

FUNCIONAMIENTO DE SU HUMIFICADOR

Luego, se expulsa aire humidificado a través de la parte superior



El aire seco entra a través de la parte trasera

Se hace entrar aire de la parte trasera del humidificador y a través de los filtros por medio de los ventiladores de circulación. A medida que el aire pasa a través de los filtros, absorbe humedad, la cual se libera a continuación en forma de vapor que se libera en su habitación.

Descripción	EA 1407/HD 1409
* Producción en galones /24 h	14 (53 litros)
Capacidad de agua	4.75
* Cobertura en pies cuadrados	3000+ (279+ m ²) 2900 (270 m ²)
Velocidades del ventilador	3
Velocidad del ventilador automática	Si
Filtro de repuesto	HDC12 (juego de 4)
Indicador de llenado	Si
Higrostat automático	Si
Apagado automático	Si
Controles	Electrónicos
Ruedecillas	Si (4)
Catalogado por ETL/CETL	Si
Voltaje	120 V C.A.
Frecuencia	60 Hz
Intensidad (alta velocidad)	2,88 A
Potencia (alta velocidad)	165 W

*Con base en una zona con aislamiento normal y una altura de 8' de techo ANSI / AHAM HU-1-1997. SEC. 8.1. Los resultados pueden variar.

MONTAJE

- Desembale el humidificador. Tire el manual.
- Saque todo material de empaquetamiento del interior del humidificador. El material de empaquetamiento está ubicado debajo del conjunto de ventiladores. Verifique que los siguientes elementos están en el gabinete del humidificador.
 - ◆ 2 assemblage de filtro/mecha
4 mechas instalados
 - ◆ 2 botellas
 - ◆ Flotador y retenedor del flotador
 - ◆ 4 rudesas y 2 almohadillas para ruedecilla
 - ◆ 2 tapa del botellas y 2 tapas del conjunto de la válvula
 - ◆ Manual de tarjetas y registro
- Poner el gabinete vacío de cabeza para abajo.
- Insertar cada uno de los ejes de las ruedas en cada ángulo del fondo del humidificador. Las ruedas deben encajar bien justas y se deben insertar hasta que el tope del eje llegue a la superficie del gabinete.
- Poner el gabinete en pie.

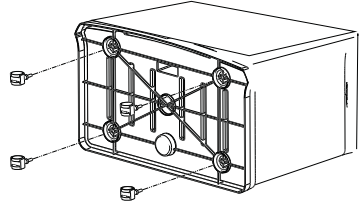

REINSTALACIÓN LOS COMPONENTES

- Reinstalar flotador.
- Reinstalar las asambleas de mecha en el gabinete.
- Reinstalar las botellas de agua.

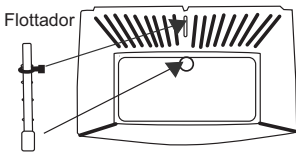

Frente

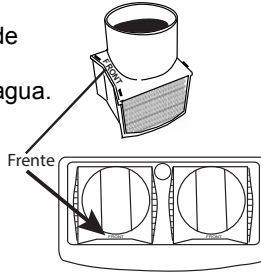

Frente

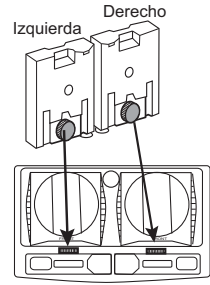

Frente

NOTAS SOBRE LA UBICACIÓN:

Con el fin de conseguir un uso más efectivo del humidificador, es importante colocar la unidad donde se requiera la mayor cantidad de humedad o en el lugar de la casa donde circulará la mayor cantidad de aire; por ejemplo, cerca de un retorno de aire frío. Si la unidad se coloca cerca de una ventana, puede formarse condensación en el cristal de la ventana. Si esto sucede, se debe colocar la unidad en otro lugar.

Coloque el humidificador en una superficie plana y nivelada. NO sitúe la unidad directamente delante de un conducto de aire caliente o radiador. Si se coloca en la alfombra, utilice almohadillas para ruedas para asegurar la colocación de nivel. Debido a que el humidificador emite aire frío y húmedo, se recomienda orientar la dirección del aire lejos del termostato y de las rejillas de aire caliente.

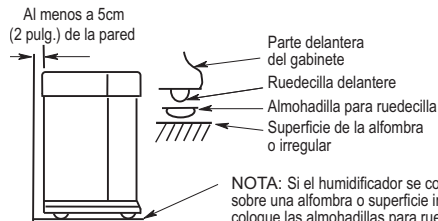

NOTA: Si el humidificador se coloca sobre una alfombra o superficie irregular coloque las almohadillas para ruedecilla debajo de las ruedecillas delanteras solamente, para nivelar el humidificador (en caso de que sea necesario).

El uso de un nivel de burbuja asegurará la colocación de la botella de drenaje adecuado.

LLENADO

PRECAUCIÓN: Desenchufar la unidad antes de llenarla, limpiarla o efectuar reparaciones en ella. Siempre mantener la rejilla seca.

ADVERTENCIA: Para reducir el riesgo de peligro de incendio o descargas eléctricas no derrame agua sobre el motor del ventilador. Los componentes eléctricos deben mantenerse secos.

NOTA: Llene la botella con la mezcla recomendada de agua fría y bacteriostato (si es necesario) solamente. Los residuos sólidos podrían causar escapes en la válvula. Instale la "tapa lateral de llenado fácil" girándole en el sentido de las agujas del reloj. Apriétela solamente con la mano.

PRECAUCIÓN: Uso únicamente un bacteriostato registrado por EPA. **En ninguna circunstancia debe usted usar productos de tratamiento de agua diseñados para humidificadores de disco de impulso o ultrasónicos.**

Recomendamos usar el Tratamiento Bactericida 1970 de Essick Air cada vez que rellene su humidificador para eliminar el crecimiento bacteriano.

NOTA: El humidificador contiene botellas de agua. El peso de las botellas en la parte delantera del gabinete puede hacer que las ruedecillas delanteras se hundan más profundamente en la alfombra. Si esto sucede, el nivel de agua será más alto hacia la parte delantera del humidificador y más bajo hacia la parte trasera. Es posible que el flotador del nivel de agua (ubicado en la parte trasera del gabinete) no detecte el agua, por lo que se mostrará una "F" parpadeante y la unidad no se activará. Si esto sucede, será necesario nivelar la unidad para que el humidificador se active. Para nivelar el humidificador cuando esté ubicado sobre una alfombra, coloque las almohadillas para ruedecilla incluidas debajo de las dos ruedecillas delanteras del humidificador solamente.

1. Levante la tapa pivotante para abrir el humidificador. Saque las botellas de agua levantándolas directamente hacia arriba y hacia fuera del gabinete.

Observe que las botellas de agua están diseñadas como unidades derecha e izquierda. Después de llenar, posicíonelas en la ubicación correcta para que el humidificador pueda funcionar adecuadamente. Las botellas de agua deben descansar en la parte delantera del gabinete. Cada "tapa lateral de llenado fácil" debe estar orientada hacia la parte trasera de la unidad.

Cada botella de agua está diseñada con una "tapa lateral de llenado fácil" y tapa de la válvula inferior que se quita fácilmente. Antes de rellenar las botellas, verificar la tapa de la válvula inferior se encuentra en forma segura.

NOTA: Una manguera de llenado, P/ N 4400, que se conecta a un grifo puede ser adquirido por llamadas 1-800-547-3888.

2. Cada botella de agua está diseñada con una "tapa lateral de llenado fácil" y tapa de la válvula inferior que se quita fácilmente. Antes de rellenar las botellas, verificar la tapa de la válvula inferior se encuentra en forma segura. Quite la "tapa lateral de llenado fácil" ubicada en el lado de la botella de agua girándola en sentido contrario al de las agujas

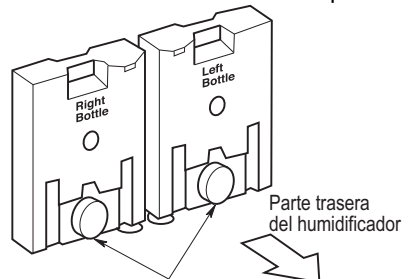

La "tapa lateral de llenado fácil" debe estar orientada siempre hacia atrás

del reloj. Coloque la abertura de la botella de agua debajo de una llave de agua (la botella debería caber debajo de una llave de agua que tenga un margen de altura de dos pulgadas [5 cm]). Una manguera de llenado.

NOTE: Ambas tapas de botellas han arandelas de goma en ellos. No retire.

3. Compruebe si hay posibles escapes haciendo lo siguiente:
 - a. Agarre el asa de la botella y sostenga la botella en posición vertical sobre un fregadero.
 - b. Inspeccione la válvula de parte inferior que no haya fugas
 - c. Presione hacia arriba sobre el émbolo de la tapa de la válvula durante aproximadamente un segundo para dejar que salga un poco de agua.
 - d. Suelte el émbolo.
 - e. Escuche si están escapando burbujas de aire. Busque escapes alrededor de la "tapa lateral de llenado fácil".
 - f. Si oye burbujas de agua o ve escapes, reapriete la "tapa lateral de llenado fácil" y repita los Pasos 1-5.

Gire la tapa en sentido contrario al de las agujas del reloj para quitarla

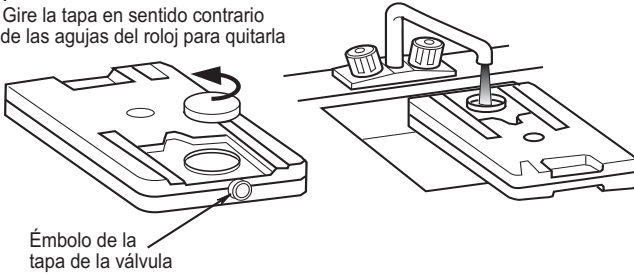

4. Limpie la botella para quitar el exceso de agua.

5. Uso de la asas integradas, coloque suavemente cada botella en el armario hasta que la botella se encuentra en las almohadillas en la parte inferior del gabinete. La "tapa lateral de llenado fácil" debe estar orientada hacia la parte trasera del gabinete. Cuando esté posicionada correctamente, el émbolo se abrirá y el agua fluirá al interior del gabinete. El nivel del agua se mantendrá una profundidad de aproximadamente 1/2 pulgadas (13mm) hasta que las botellas están vacías. Deje que el filtro se sature durante 30 minutos antes de utilizar la unidad.

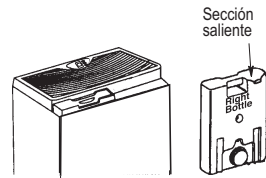

Se ha quitado la tapa pivotante para mayor claridad

ACERCA DE LA HUMEDAD

El punto en el que ajuste los niveles de humedad deseados depende de su nivel de comodidad personal, la temperatura exterior y la temperatura interior.

NOTA: Pruebas recientes de los CDC muestran que las posibilidades de transmisión de la gripe se reducen en gran medida a niveles de 43% de humedad o mayor.

Es posible que desee comprar un higrómetro para medir el nivel de humedad en su hogar. El siguiente es un diagrama de ajustes de humedad recomendados.

* Modelo 1990 higrómetro digital está disponible para su compra llamando al 1-800-547-3888.

NOTA: Las lecturas del higrómetro externos y lecturas humidistato pueden ser diferentes. Los niveles de humedad pueden variar significativamente, incluso en una habitación.

IMPORTANTE: El agua puede producir daños si comienza a formarse condensación en ventanas o paredes. Debe disminuirse el punto de AJUSTE de la humedad hasta que ya no se forme condensación. Se recomienda que los niveles de humedad de la habitación no excedan el 50%.

* Cuando la temperatura exterior es de:		La humedad relativa (HR) interior recomendada es del
°F	°C	
-20	-30°	15 - 20%
-10°	-24°	20 - 25%
2°	-18°	25 - 30%
10°	-12°	30 - 35%
20°	-6°	35 - 40%
30°	-1°	40 - 45%

* y superior

CONTROLES Y FUNCIONAMIENTO

El punto en el que ajuste los niveles de humedad deseados depende de su nivel de confort personal, la temperatura exterior y la temperatura interior. Se recomienda un punto de ajuste inicial de humedad AMBIENTE del 30 al 40 por ciento, pero puede haber condiciones que requieran un ajuste distinto.

OBSERVACIÓN: Si ocurre una condensación excesiva, reduzca la velocidad del ventilador a una velocidad más baja.

PANTALLA DIGITAL

Oprima el botón de alimentación una vez para encender la unidad*. Inicialmente,

hay una ligera demora mientras los componentes electrónicos se calibran. Dos barras (- -) aparecen durante este tiempo. Una vez que la calibración se haya completado, se mostrará una lectura de humedad AMBIENTE entre el 20 y el 95 por ciento. Una visualización de un 20 que parpadea indica que la humedad ambiente es inferior al 20%.

NOTA: Los ajustes preestablecidos en la puesta en marcha inicial son la velocidad del ventilador F1 (BAJA) y la humedad de AJUSTE del 65%. Después de que el usuario seleccione los ajustes deseados, dichos ajustes permanecerán mientras la unidad se mantenga enchufada y no haya interrupciones del suministro eléctrico. Si se desenchufa la unidad, se emplean los ajustes preestablecidos originales.

VELOCIDAD DEL VENTILADOR

Este humidificador está equipado con un control de ventilador de 3 velocidades. Inicialmente, al oprimir el botón de velocidad se visualizará el ajuste de velocidad actual. Cada pulsación del botón de velocidad hace avanzar el modo a través de los ajustes de (ALTA) F3, (INTERMEDIA) F2, (SUSURRO) F1 y (AUTO) A.

El ajuste seleccionado se muestra en la lectura digital. Cuanto más alto sea el ajuste, más rápidamente se evaporará y liberará el agua al aire. F1 (BAJA) es el ajuste más silencioso y se proporciona para condiciones que no requieran una tasa de evaporación rápida. Cuando se seleccione (AUTO) A, el humidificador determinará la velocidad del ventilador necesaria para llevar la humedad ambiente real a la humedad ajustada.

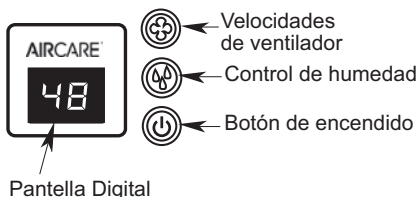

Pantalla Digital



CONTROL DE LA HUMEDAD

Este botón le permite ajustar la humedad para adaptarla a sus necesidades. Este humidificador se encenderá y apagará cíclicamente de modo automático según se requiera para mantener el ajuste seleccionado. La lectura muestra tanto los ajustes de porcentaje de humedad (%) real (**AMBIENTE**) como deseado (**AJUSTE**) cuando se oprime el botón de control de humedad. La lectura **AMBIENTE** tiene un intervalo del 20 al 95 por ciento. Si el nivel de humedad ambiente es igual o inferior al 20%, la pantalla mostrará un 20 que parpadea.

La lectura del **AJUSTE** tiene un intervalo del 25 al 65 por ciento y se ajusta en incrementos de 5%. Al oprimir inicialmente el botón de humedad, se visualizará el ajuste de humedad actual. Cada pulsación adicional del botón aumenta el ajuste en un 5%. Un punto de **AJUSTE** de 65% hace funcionar continuamente el humidificador, independientemente de la lectura **AMBIENTE**. El higrostat que detecta las lecturas está ubicado en el cordón de alimentación. Asegúrese de que esté libre de obstrucciones.

VISUALIZACIÓN DE RELLENO

Para obtener el máximo tiempo de funcionamiento, se deben llenar tanto la botella como la base. Cuando tanto la botella como la base se vacíen, la lectura de humedad ambiente y "F" (**LLENAR**) alternarán en la pantalla, informando que se requiere agua adicional.



INDICADOR DE COMPROBACIÓN DEL FILTRO

La capacidad de cualquier humidificador para suministrar eficientemente humedad depende en gran medida del estado del filtro. A medida que el filtro se carga con impurezas, pierde gradualmente su capacidad de mecha. Cuando esto ocurre, la producción de humedad se reduce y el humidificador tiene que trabajar más tiempo para satisfacer el ajuste seleccionado.



Este humidificador tiene un recordatorio de comprobación del filtro temporizado para aparecer después de 720 horas de funcionamiento. Cuando la pantalla muestre un ajuste que alterna entre "CF" y "humedad ambiente" a intervalos de 5 segundos, eso es un recordatorio de comprobar el estado del filtro.

NOTA: Algunas zonas tienen un alto contenido de minerales en el agua, lo cual causa la necesidad de hacer cambios más frecuentes del filtro.

Restablecer la comprobación de la función de filtro cada vez que cambia un filtro de desconectar la unidad de la fuente del poder para 1-2 minutos, a continuación, conectarlo de nuevo.

Consulte la sección "Reemplazo y cuidado del filtro" en la página 26. Si es evidente que hay una acumulación de depósitos o una descoloración intensa, reemplace el filtro para restablecer la máxima eficiencia.

BLOQUEO DE LOS CONTROLES

Para evitar que se modifiquen por error los valores del humidificador, se pueden bloquear los controles.



PROCEDIMIENTO DE ACTIVACIÓN

Después de que se configuren las funciones del humidificador, mantenga presionado el botón de encendido durante 5 segundos. El visor mostrará "CL" durante 2 segundos. Suelte el botón de encendido y el control reanudará el visor de la humedad del ambiente. El humidificador de ambiente continuará funcionando con los valores bloqueados. Si se presionan los botones mientras "CL" está activado, aparecerá "CL" en el visor y los valores no se verán afectados.

PROCEDIMIENTO DE DESACTIVACIÓN

Para desactivar la función “CL”, simplemente presione y mantenga presionado el botón de encendido durante 5 segundos. “CL” parpadeará encendiéndose por un segundo y apagándose por un segundo durante 2 segundos y luego se reanudará el visor de humedad del ambiente.

RESECACIÓN MANUAL

Para el final de la temporada de humidificación o si usted no piensa utilizar el humidificador durante una semana o más tiempo, se proporciona un mecanismo de resecación manual para secar completamente el gabinete del humidificador. Para hacer esto, simplemente deslice el retenedor del flotador, ubicado en la parte trasera del gabinete del humidificador, hasta la posición superior de la ranura en la que está ubicado. Esto sujetará el flotador en posición hacia arriba y el ventilador funcionará hasta que usted apague la unidad.

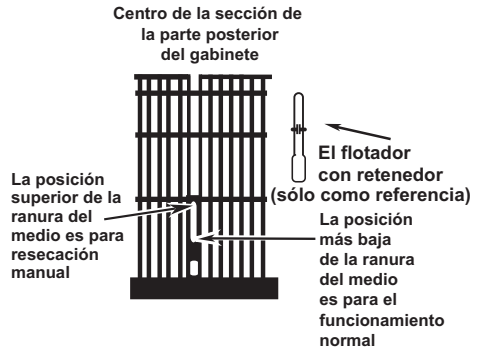

NOTA: Asegúrese de posicionar el retenedor del flotador en el modo de función-amiento normal (la posición más baja de la ranura) para el funcionamiento normal del humidificador. El diagrama corresponde a la ranura en la que el retenedor del flotador está ubicado, en la parte trasera del gabinete.

REEMPLAZO DE LOS FILTROS

ADVERTENCIA: Para reducir el riesgo de descargas eléctricas o lesiones causadas por las piezas móviles, desenchufe siempre el humidificador antes de quitar o reemplazar cualquier pieza.

PRECAUCIÓN: Para ayudar a retardar el crecimiento de bacterias y mantener la máxima eficiencia, se debe reemplazar el filtro al menos una vez por estación, o más a menudo en condiciones de agua dura. Use el filtro de repuesto recomendado MoistAir HDC12.

Los filtros se deben enjuagar periódicamente en agua limpia solamente. Tenga cuidado de no dañar el papel. Para reemplazar los filtros de mecha evaporativos del humidificador, siga estas instrucciones.

1. Desenchufe el humidificador antes de quitar los filtros. Recomendamos trasladar el humidificador a un área donde los revestimientos del piso no sean propensos a sufrir daños por causa del agua, como por ejemplo áreas de cocina o de baño
2. Levante la tapa pivotante para abrir la unidad, saque las botellas de agua y póngalas a un lado. Agarre la parte delantera central y la parte trasera central del conjunto de los ventiladores. Levante dicho conjunto y póngalo a un lado en una superficie plana y limpia. Una vez hecho esto, tendrá acceso a las carcasas de los filtros.
3. Levante la carcasa de los filtros hasta sacarla del gabinete y colóquela donde pueda trabajar en ella cómodamente. Con un paño absorbente suave, quite del gabinete del humidificador toda el agua que quede o todos los depósitos minerales sueltos que no estén atrapados en el filtro.

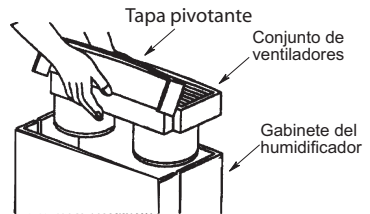

4. Para abrir la carcasa de los filtros y obtener acceso fácil a los filtros:
 - a. Desvíe las dos lengüetas de resorte ubicadas en la parte superior de la carcasa de los filtros. Levante la cubierta superior para separarla de la carcasa de los filtros y póngala a un lado.
 - b. Saque los dos filtros y deséchelos adecuadamente. Limpie las piezas internas del humidificador siguiendo las instrucciones de la sección "Cuidados y mantenimiento" (página 28) del manual del usuario.
 - c. Instale los filtros nuevos en el carril de la carcasa de los filtros con las gotas de adhesive de la almohadilla de empaquetadura orientadas hacia el interior de la carcasa de los filtros.
 - d. Coloque de nuevo la cubierta superior de la carcasa de los filtros instalando dicha cubierta sobre las lengüetas fijas ubicadas en la parte trasera de la carcasa inferior de los filtros y pivotando la cubierta hacia abajo sobre la parte superior de los filtros. Acople a presión la cubierta sobre las dos lengüetas de resorte.
 - e. Coloque de nuevo la carcasa de los filtros en el gabinete.

NOTA: Hay una orientación delantera y una orientación trasera. Para posicionar correctamente las carcasas de los filtros:

- Asegúrese de que las lengüetas de resorte de las carcasas de los filtros estén orientadas hacia la parte delantera del gabinete.
 - Alinee la parte inferior del conjunto de los filtros sobre las seis nervaduras ubicadas en la parte trasera del fondo del gabinete del humidificador.
- f. Posicione el conjunto de los ventiladores sobre el gabinete. Asegúrese de que la carcasa Venturi de los ventiladores (la sección cilíndrica más baja ubicada debajo de los ventiladores) esté colocada dentro de la carcasa de los filtros.
 - g. Coloque de nuevo las botellas de agua.
 - h. Ponga la tapa pivotante en posición cerrada.
 - i. La unidad está lista para utilizarse o para almacenarse para la próxima temporada.

Instalar la tapa en el gabinete

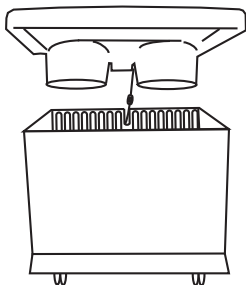

Supporte del mecha



Separar el soporte superior y frontal de la mecha

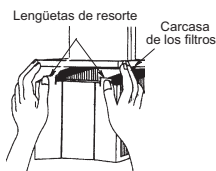

Retire mechas usadas y reemplazar con nuevos mechas

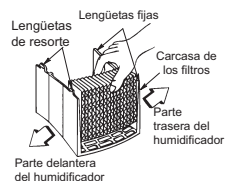

Reensamblar la support de la mecha

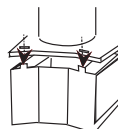

Porción plana de la vivienda mecha hacia la parte posterior del gabinete

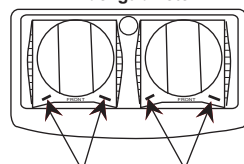

Lengüetas de resorte orientadas hacia la parte delantera del gabinete

Colocación de la botella de agua

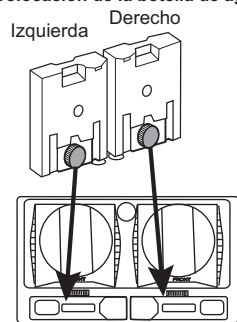

CUIDADOS Y MANTENIMIENTO

Limpiar su humidificador regularmente ayuda a eliminar olores y el crecimiento de bacterias y hongos. El blanqueador doméstico común es un buen desinfectante y se puede usar para repasar la base del humidificador y la botella después de limpiarlos.

Recomendamos limpiar su humidificador por lo menos una vez por semana para mantenerlo con las condiciones ambientales ideales.

También recomendamos usar el Tratamiento Bactericida Essick Air cada vez que rellene su humidificador para eliminar el crecimiento bacteriano. Añadir el bactericida de acuerdo a las instrucciones de la etiqueta. Para encomendar el Tratamiento Bactericida, llamar al 1-800-547-3888 y solicitar el número de repuesto 1970.

LIMPIEZA INSTRUCCIONES

ADVERTENCIA: Para reducir el riesgo de lesiones, incendio o daños al humidificador, utilice únicamente limpiadores recomendados específicamente para humidificadores. No utilice nunca materiales inflamables, combustibles o tóxicos para limpiar el humidificador. Para reducir el riesgo de quemarse y de dañar el humidificador, no ponga nunca agua caliente en el humidificador.

PRECAUCIÓN: La pureza del agua local varía de una zona a otra y en ciertas condiciones las impurezas contenidas en el agua y las bacterias suspendidas en el aire pueden fomentar el crecimiento de microorganismos en el depósito del humidificador. Para reducir el crecimiento de bacterias que pueden causar olores y ser perjudiciales para la salud, utilice únicamente filtros de repuesto HDC12. También recomendamos utilizar un bacteriostato aprobado por la EPA y un limpiador para humidificadores, los cuales se pueden conseguir en su tienda local.

PASO 1

Para facilitar la limpieza, la base del humidificador debe estar vacía y completamente seca. Para lograr esto, utilice el método siguiente:

- En el lado trasero del gabinete del humidificador, localice el retenedor del flotador. En el modo de funcionamiento normal, el retenedor estará posicionado en la parte inferior de la ranura ubicada en el gabinete. Empuje el retenedor hacia arriba hasta la posición superior de la ranura del gabinete, hasta que quede bloqueado en esa posición. (Consulte la sección "Resecación manual" en la página 41.)
- Deje que el humidificador funcione hasta que no quede agua en el gabinete.
- Desenchufe el humidificador.

ADVERTENCIA: Para reducir el riesgo de descargas eléctricas, desenchufe siempre el humidificador antes de limpiarlo o hacerle servicio de ajustes y reparaciones. Si el humidificador no está desenchufado, el ventilador podría ponerse en marcha después de quitar la carcasa.

PASO 2:

PARA QUITAR LAS PIEZAS

- Levante la tapa pivotante para abrir el humidificador, saque las botellas de agua y póngalas a un lado. Agarre la parte delantera central y la parte trasera central del conjunto de los ventiladores. Levante dicho conjunto y póngalo a un lado en una superficie plana y limpia. Una vez hecho esto, se tendrá acceso a las carcasas de los filtros.
- Antes de quitar las piezas internas del gabinete del humidificador, recomendamos trasladar el humidificador a un área donde los revestimientos del piso no sean propensos a sufrir daños por causa del agua, como por ejemplo un área de cocina o de baño. Levante los conjuntos de las carcasas de los filtros hasta sacarlos del gabinete y póngalos a un lado.
- Saque el flotador del nivel de agua del gabinete del humidificador comprimiendo el retenedor del flotador para soltarlo del gabinete. El gabinete debe estar vacío antes de limpiarlo. El gabinete consiste en las áreas inferiores del humidificador donde están los filtros durante el tiempo de funcionamiento normal.
- Vacíe el gabinete hasta que no quede nada de agua.

- e. Vaya a “Mantenimiento cada dos semanas” o “Mantenimiento de final de temporada”.

PASO 3:

Instale los filtros nuevos (compre las almohadillas de filtro de mecha evaporativo correctas HDC12 para su humidificador) en la ubicación donde estaban posicionados los filtros viejos. Instale las carcasas de los filtros con los filtros nuevos en la ubicación correcta. Reinstale el flotador del nivel de agua.

NOTA: El retenedor del flotador se debe posicionar en el modo de funcionamiento normal. Asegúrese de que esté posicionado en la parte inferior de la ranura ubicada en la parte trasera del gabinete (vea el diagrama de la ranura que aparece en la página 41).

Posicione el conjunto de los ventiladores sobre el gabinete y devuelva el humidificador a la ubicación deseada para utilizarlo. Rellene las botellas del humidificador con agua limpia y fría y póngalas de nuevo en el gabinete. Enchufe la unidad en un tomacorriente de 120 V C.A. y ajuste los controles siguiendo las instrucciones de la sección “**Controles y Funcionamiento**” (página 39) de este manual.

MANTENIMIENTO CADA DOS SEMANAS

REMOCIÓN DE COSTRA

1. Llene el depósito con agua y añada una taza de 236 ml (8 onzas) de vinagre blanco. Deje que la solución permanezca en el depósito durante 20 minutos.
2. Limpie todas las superficies interiores con un cepillo blando. Humedezca un paño suave con vinagre blanco y limpie el depósito para quitar la costra.
3. Enjuague a fondo el depósito con agua templada limpia para quitar la costra y la solución limpiadora antes de desinfectar el depósito.

DESINFECCIÓN DEL GABINETE

1. Llene el gabinete del humidificador con 1 cucharadita de blanqueador de cloro en 1 galón de agua. Deje que la solución permanezca en la base durante 20 minutos, agitándola cuidadosamente cada pocos minutos. Moje todas las superficies que normalmente estén expuestas a agua.
2. Vacíe el gabinete del humidificador después de 20 minutos. Enjuáguelo con agua hasta que el olor a blanqueador haya desaparecido. Deje que la unidad se seque completamente.
3. Las botellas de agua se deben limpiar de la misma manera.

MANTENIMIENTO DE FINAL DE TEMPORADA

1. Siga las instrucciones de “**CUIDADOS Y MANTENIMIENTO**” al final de la temporada de humidificación.
2. Saque y tire los filtros.
3. Deje que el humidificador se seque completamente antes de guardarlo. No lo guarde con agua dentro del gabinete o de las botellas de agua.
4. Guarde el humidificador en un lugar fresco y seco.
5. Instale un filtro nuevo en el humidificador limpio antes de que comience la próxima temporada.
6. El procedimiento de “Mantenimiento cada dos semanas” también se recomienda si usted no piensa utilizar el humidificador durante una semana o más.

Resolución de problemas

Problema	Causa probable	Remedio
La pantalla digital no está iluminada.	<ul style="list-style-type: none"> No hay alimentación eléctrica. No se ha oprimido el botón de alimentación. 	<ul style="list-style-type: none"> Compruebe la fuente de alimentación de 120 V. Oprima el botón de alimentación una vez para encender la unidad.
El ventilador no funciona (la pantalla digital está iluminada).	<ul style="list-style-type: none"> El nivel de humedad AMBIENTE no está un 3% o más por debajo del nivel de AJUSTE de humedad. El depósito está vacío. 	<ul style="list-style-type: none"> Suba el nivel de AJUSTE de humedad si así lo desea. Aumente la velocidad del ventilador. Llene el humidificador con agua.
El ventilador está en marcha continuamente, la unidad no se apaga.	<ul style="list-style-type: none"> El flotador está obstruido. El nivel de AJUSTE de humedad es del 65%. El nivel de humedad AMBIENTE no ha alcanzado un 1% o más por encima del nivel de AJUSTE de humedad. 	<ul style="list-style-type: none"> Libere el flotador de la obstrucción. Un porcentaje de AJUSTE de humedad del 65% hace que el ventilador funcione continuamente. Gradúe el nivel de AJUSTE entre 25% y 60%. Siga haciendo funcionar la unidad hasta que se alcance el nivel de humedad deseado. Esto se podría tomar hasta 48 horas inicialmente.
Mala evaporación de agua.	<ul style="list-style-type: none"> El mensaje de Comprobar el filtro "CF" está parpadeando. Acumulación de minerales en el filtro. 	<ul style="list-style-type: none"> Cambie el filtro con un filtro totalmente nuevo. NOTA: La pureza del agua local varía de un área a otra.
Ninguna de las dos botellas se está vaciando.	<ul style="list-style-type: none"> Botella émbolo de la tapa no se ha colocado en el poste en el fondo del gabinete Filtros sucios. 	<ul style="list-style-type: none"> Compruebe la orientación de las botellas. Reposiciónelas de modo que el émbolo (vástago) de la tapa de la botella sea oprimido por el poste ubicado en el fondo del gabinete. Cambie los filtros usando filtros totalmente nuevos (HDC12).
Las botellas siguen vaciándose.	<ul style="list-style-type: none"> Está entrando aire en las botellas de aguas. 	<ul style="list-style-type: none"> Compruebe las "tapas laterales de llenado fácil" y las tapas del conjunto de la válvula para asegurarse de que estén apretadas. Compruebe si hay escapes en las botellas de agua. Asegúrese de que las empaquetaduras de las "tapas laterales de llenado fácil" estén colocadas en su sitio.
La botella izquierda no se está vaciando.	<ul style="list-style-type: none"> La botella derecha contiene agua. 	<ul style="list-style-type: none"> El humidificador está diseñado para que la botella derecha se vacíe primero.
La visualización "F" de llenar está encendida antes de que las botellas estén vacías.	<ul style="list-style-type: none"> La unidad no está colocada en una superficie nivelada. (El flotador no detectará agua en la parte delantera del gabinete.) 	<ul style="list-style-type: none"> Posicione la unidad de modo que esté nivelada. (Algunos acolchados de alfombra pueden permitir que la unidad se asiente más baja en la parte delantera que en la parte trasera, con el peso adicional de las botellas de agua en la parte delantera del gabinete. Instale almohadillas para ruedecilla debajo de las ruedecillas delanteras [consulte la página 21]).
La visualización parpadea o el ventilador se mueve ligeramente al enchufar el humidificador	<ul style="list-style-type: none"> Normal. 	<ul style="list-style-type: none"> No es necesario tomar medidas.
El ventilador funciona más despacio que la velocidad registrada en la pantalla digital.	<ul style="list-style-type: none"> El humidificador está en el "Modo de resecación" 	<ul style="list-style-type: none"> El humidificador cambia automáticamente el ventilador a (SUSURRO) F1 cuando la "F" está parpadeando.
El humidificador no se apaga durante el "Modo de resecación".	<ul style="list-style-type: none"> El filtro no está seco. 	<ul style="list-style-type: none"> Durante el "Modo de resecación", el humidificador continuará funcionando a la velocidad de (SUSURRO) F1, según sea necesario durante hasta 2 horas.
Se visualizan alternativamente "F" y la humedad ambiente.	<ul style="list-style-type: none"> El depósito está vacío. 	<ul style="list-style-type: none"> Llene el humidificador con agua.
Se visualizan alternativamente "CF" y la humedad ambiente.	<ul style="list-style-type: none"> El filtro podría estar sucio. 	<ul style="list-style-type: none"> Cambie el filtro. Desenchufe la unidad durante 1-2 minutos y reajuste. Reenchúfela para borrar la pantalla.
Los controles no responden o "CL" en la pantalla	<ul style="list-style-type: none"> Bloqueo de los controles se ha activado 	<ul style="list-style-type: none"> Mantenga pulsado el botón de alimentación durante 5 segundos. Bloqueo de los controles se desactivará.

Piezas de repuesto

Lista de piezas del humidificador modelos 1407/1409

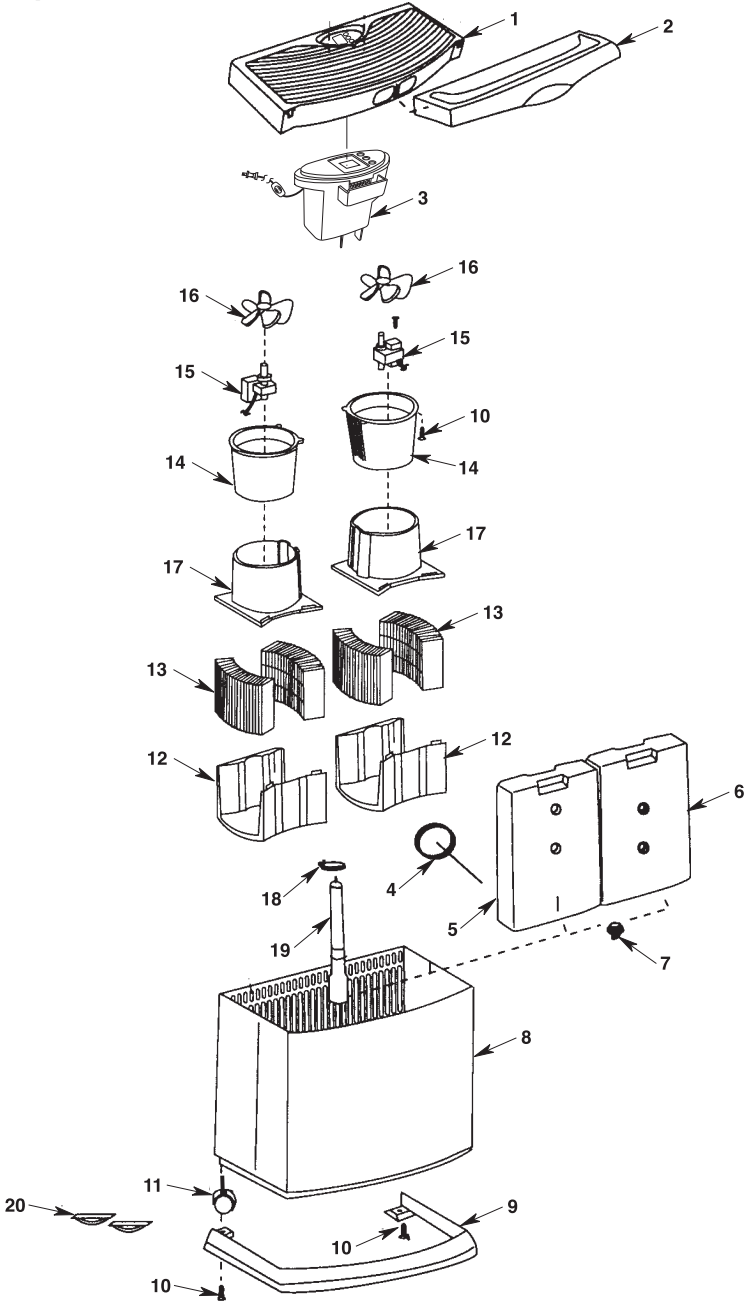

Lista de piezas del humidificador Serie 14 galones EA1407/ HD1409

Pida siempre por número de pieza, no por número de clave

No. De Clave	No. de Pieza	Descripción
1	828741-2	Tapa estacionaria
2	828855-1	Tapa pivotante
3	831680	Conjunto de controles
4	824690	“Tapa lateral de llenado fácil”
5	828192	Botella izquierda (incluye los Nos. de clave 4 y 7)
6	828726	Botella derecha (incluye los Nos. de clave 4 y 7)
7	509229-1	Tapa del conjunto de la válvula
8	828199-9	Gabinete
9	823726	Riel protector
10	STD601107	Tornillo de cabeza troncocónica tipo “AB” No. 10 x 3/4
11	1B5460100	Ruedecilla doble
12	830560-1	Soporte del filtro inferior
13	HDC12	† Filtro evaporativo
14	828534	Soporte del motor
15	828115-1	Motor
16	822406-1	Ventilador
17	828197	Soporte del filtro superior
18	824101	Retenedor del flotador
19	828200-3	Flotador del nivel de agua
20	828920	Almohadilla para ruedecilla (dos)
--	1B72889	Manual del usuario (no ilustrado)

† Artículo de existencias. Compra de forma local o llame a 1-800-547 - 3888 de los EE.UU. o 1-888-744-4687 desde Canadá hasta el fin.

- Todo intento de reparar el conjunto de los controles o el motor puede crear un peligro y anula la garantía a menos que la reparación sea realizada por un técnico de servicio calificado.

Para encomendar piezas y accesorios, llame al 1-800-547-3888 en EEUU, o 1-888-744-4687 en Canadá .

POLÍTICA DE GARANTÍA LIMITADA DE DOS AÑOS

PARA CUALQUIER RECLAMO RELACIONADO CON LA GARANTÍA ES NECESARIO PRESENTAR EL RECIBO COMO PRUEBA DE COMPRA

Esta garantía se extiende solo al comprador original de este humidificador, siempre y cuando la unidad sea instalada y utilizada en condiciones normales, contra defectos de fabricación y materiales como se detalla a continuación:

- Dos (2) años a partir de la fecha de la venta de la unidad y
- Treinta (30) días para mechas y filtros, que se consideran componentes desechables y deben reemplazarse periódicamente.

El fabricante reemplazará la parte o producto defectuoso, según lo crea conveniente, y se hará cargo de los gastos de envío de la devolución al cliente. Se acuerda que el reemplazo es la única solución que el fabricante tiene disponible. ASIMISMO, HASTA EL GRADO MÁXIMO PERMITIDO POR LA LEY, EL FABRICANTE NO SE HACE RESPONSABLE POR LOS DAÑOS DE CUALQUIER TIPO, INCLUIDOS DAÑOS INCIDENTALES Y EMERGENTES, O LA PÉRDIDA DE GANANCIAS O INGRESOS.

Algunos estados no permiten limitaciones con respecto a cuánto tiempo dura una garantía implícita, por lo tanto es posible que las limitaciones detalladas anteriormente no se apliquen a usted.

Exclusiones de esta garantía

No nos responsabilizamos por el reemplazo de mecheros y filtros.

No nos responsabilizamos por cualquier tipo de daños accidentales o resultantes, producto de cualquier tipo de mal funcionamiento, accidente, mal uso, alteraciones, reparaciones no autorizadas, abuso, incluidos la falta de mantenimiento razonable, uso o desgaste normal, ni en situaciones donde el voltaje conectado sea un 5% mayor al indicado por la placa indicadora.

Las alteraciones que puede sufrir el producto incluyen la sustitución de componentes de marca, incluido, pero no limitado al tratamiento de bacterias y mechas del humidificador.

No nos responsabilizamos por cualquier daño provocado por el uso de suavizantes o tratamientos de agua, químicos o materiales de descalcificación.

No nos responsabilizamos por el costo de las llamadas al servicio para diagnosticar la causa del problema o el cargo de la mano de obra para reparar o reemplazar piezas.

Los empleados, agentes, distribuidores u otras personas no se encuentran autorizados a brindar garantías o condiciones en nombre del fabricante. El cliente será responsable por todos los costos de mano de obra incurridos.

Esta garantía quedará sin validez si el comprador intenta reparar o reemplazar cualquier pieza mecánica o eléctrica.

Algunos estados no permiten la exclusión o la limitación de daños incidentales o resultantes, por lo tanto es posible que las limitaciones o exclusiones detalladas anteriormente no se apliquen a usted.

Cómo obtener servicio bajo esta garantía

Dentro de las limitaciones de la presente garantía, el comprador que tenga unidades fuera de funcionamiento debe comunicarse con el servicio de atención al cliente al **800-547-3888** para obtener instrucciones sobre cómo obtener las piezas de repuesto dentro de la garantía, como se indica anteriormente..

Esta garantía le confiere al cliente derechos específicos. Además, el cliente puede gozar de otros derechos que varían según la provincia o el estado.

Registre su producto en www.essickair.com o www.AIRCAREproducts.com.