



SUMMIT CLASSIC COLLECTION

Owner's Manual

*Manuel du propriétaire*

Built-in Models:

---

CL24WC2 : 46-Bottle Wine Cooler

CLFD24WC : 42-Bottle Wine Cooler

CL241BV : Wine Cooler & Beverage Center

CL15WC : 34-Bottle Wine Cooler

**BEFORE USE, PLEASE READ AND FOLLOW  
ALL SAFETY RULES AND OPERATING INSTRUCTIONS**

Write Model & Serial Number here:

\_\_\_\_\_

Felix Storch, Inc.  
Summit Appliance Division  
770 Garrison Avenue  
Bronx, NY 10474  
[www.summitappliance.com](http://www.summitappliance.com)

# Table of contents

<b>Safety instructions and warnings</b> .....	<b>2 – 3</b>
<b>Transportation and unpacking</b> .....	<b>4</b>
<b>Installation instructions</b> .....	<b>4 – 6</b>
<i>Before installation of your appliance</i> .....	4
<i>Tools you will need</i> .....	5
<i>Installation dimensions (built-in)</i> .....	5 – 6
<i>Electrical requirements</i> .....	6
<b>Operation</b> .....	<b>7 – 11</b>
<i>Operating conditions</i> .....	7
<i>Control elements</i> .....	7 – 8
<i>Setting the temperature</i> .....	7 – 8
<i>Functions</i> .....	9
<i>Shelves</i> .....	10
<i>Reversing the door</i> .....	11
<i>Wine storage</i> .....	12
<i>Storage diagrams</i> .....	12
<b>Cleaning and care</b> .....	<b>13</b>
<i>Cleaning the appliance</i> .....	13
<i>Moving</i> .....	13
<i>Energy-saving tips</i> .....	13
<b>Problems with your appliance?</b> .....	<b>14</b>
<b>Limited warranty</b> .....	<b>15 - 16</b>

# Safety instructions and warnings



## IMPORTANT SAFETY INSTRUCTIONS

**WARNING:** Before the appliance is used, it must be properly positioned and installed as described in this manual. So read the manual carefully. To reduce the risk of fire, electric shock or injury when using the appliance, follow basic precautions, including the following:

- To prevent injury or damage to the appliance, it should be unpacked and set up by two people.
- In the event that the appliance is damaged on delivery, contact the supplier immediately before connecting to the power line.
- To guarantee safe operation, ensure that the appliance is set up and connected as described in these operating instructions.
- Disconnect the appliance from the power source if any fault occurs. Pull out the plug, switch off or remove the fuse.
- When disconnecting the appliance, pull on the plug, not on the cable.
- Any repairs and work on the appliance should only be carried out by the customer service department, as unauthorized work could prove highly dangerous for the user. The same applies to changing the power cable.
- Do not stand on the base, drawers or doors or use them to support anything else.
- Do not allow flames or sources of ignition to enter the appliance. When transporting and cleaning the appliance, ensure that the refrigerant circuit is not damaged. In the event of damage, make sure that there are no ignition sources nearby.
- Keep the room well ventilated.
- This appliance is not intended for use by persons (including children) with reduced physical, sensory or mental capabilities or lack of experience and knowledge unless they have been given initial supervision or instruction concerning use of the appliance by a person responsible for their safety. Children should be supervised to ensure that they do not play with the appliance.
- Do not store explosives or sprays using combustible propellants such as butane, propane, pentane, etc., in the appliance. Electrical components might cause leaking gas to ignite. You may identify such sprays by the printed contents or a flame symbol.
- Do not use electrical devices inside the appliance.
- Before you throw away your old appliance:  
Take off the door. Leave the parts in place so that children may not easily climb inside.
- When disposing of your appliance, please choose an authorized disposal site.

# Safety instructions and warnings

## Children in the household

### **WARNING!**

**DANGER, RISK OF CHILD ENTRAPMENT!**  
Before you throw away your old appliance:  
Take off the door. Leave the shelves in place  
so that children may not easily climb inside.

- Never leave packaging material with children. There is a danger of poisoning or suffocation by the cardboard boxes and plastic sheets!
- This appliance is in no way a toy for children!
- If you will no longer be using the appliance, remove the doors and gasket seals and store in a safe place. In this way you will prevent the danger of children becoming trapped inside the appliance.
- Never allow children to operate, play with, or crawl inside the appliance.
- Child entrapment and suffocation are not problems of the past. Junked or abandoned appliances are still dangerous....even if they will “just sit in the garage a few days”.

## Grounding instructions

### **DANGER & WARNING!**

 Improper use of the grounding plug can result in a risk of electric shock.

- This appliance must be grounded.
- If the power socket of the home system is not grounded in accordance with the current legal regulations, connect the appliance to the grounding lead itself after consulting a specialized technician.

### **WARNING!**

**Do not use an extension cord with this Appliance.**

- This appliance is equipped with a power cord having a grounding wire with a grounding plug. The plug must be plugged into an outlet that is properly installed and grounded.
- Consult a qualified electrician or service technician if the grounding instructions are not completely understood, or if doubt exists as to whether the appliance is properly grounded.
- If the outlet is a standard 2-prong wall outlet, it is your personal responsibility and obligation to have it replaced with a properly grounded 3-prong wall outlet.
- For best operation, plug this appliance into its own electrical outlet to prevent flickering of lights, blowing of fuse or tripping of circuit breaker.
- **Do not** under any circumstances cut or remove the third (ground) prong from the power cord.
- **Do not** use an adapter plug with this appliance.

## Transportation and unpacking

- If the appliance is transported in a horizontal position, the oil from the compressor may leak into the cooling circuit. For this reason, allow the appliance to rest in a vertical position for 12 hours before turning it on, so that the oil flows back into the compressor.
- Remove the external packaging, remove the protective plastic film from the surface of the appliance (if used) and clean the external parts of the appliance with a cleaner designed for this purpose. Do not use steel wool or any coarse agents, which could irreparably damage the surface of the appliance. Carefully remove all papers and adhesive tape from the appliance, doors and other parts packed in polystyrene. Remove documents and accessories from inside the appliance.
- The packaging material is recyclable and is marked with a recycling symbol. For disposal, follow the local regulations. Packaging materials (plastic bags, polystyrene parts, etc.) must be kept out of the reach of children, because they present a possible source of danger.
- Carefully inspect the appliance. If you discover any faults, stop the installation and contact the vendor.

## Installation instructions

NOTE: Models CL24WC2, CLFD24WC, CL241BV and CL15WC can be installed as either built-in or free-standing units. For free-standing installation, allow at least 4" of clearance at the back, sides and top of the unit to permit the proper air circulation to cool the compressor and condenser. Even for built-in installation, certain clearances are necessary for optimal operation. In this case, allow 3/16" on both sides, 2" at the rear and 1/16" at the top to ensure proper ventilation. Take care that the air vent at the front of the appliance is never covered or blocked in any way.

### Before installation of your appliance

- The placement of the appliance must meet the requirements in the section *Operating conditions* on page 7 and must include a stable floor with a load-bearing capacity corresponding to the weight of the appliance.
- Level the appliance using the adjustable feet. Ensure there is a gap between the bottom edge of the appliance and the ground, so that there is sufficient circulation of air. This will ensure the optimal performance of the cooling system.
- Check whether any coolant circulation pipes have been damaged during the installation.
- Use the appliance only for the purposes for which it has been designed.
- The appliance must be located on a rigid and even surface. In this way you will ensure free circulation of the coolant and effective operation of your appliance.
- If possible, place the appliance in a cool, well ventilated and dry room.
- Do not locate the appliance in direct sunlight or in a room with a high ambient temperature, or in the vicinity of any sources of direct heat, such as a radiator or oven. This would cause the compressor to work harder, resulting in a substantially higher power consumption level.

# Installation instructions

## FOR YOUR SAFETY

While performing installations described in this section, gloves and safety glasses or goggles should be worn.

## Tools you will need:

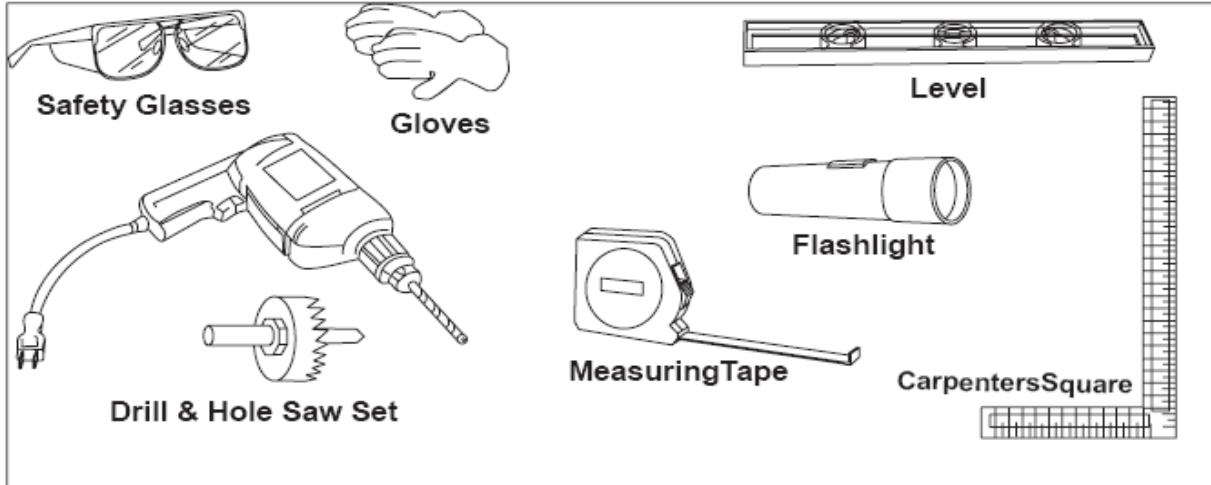

## Installation dimensions (mm/in)

If your appliance is to be built-in, follow the diagram and chart below for appropriate dimensions.

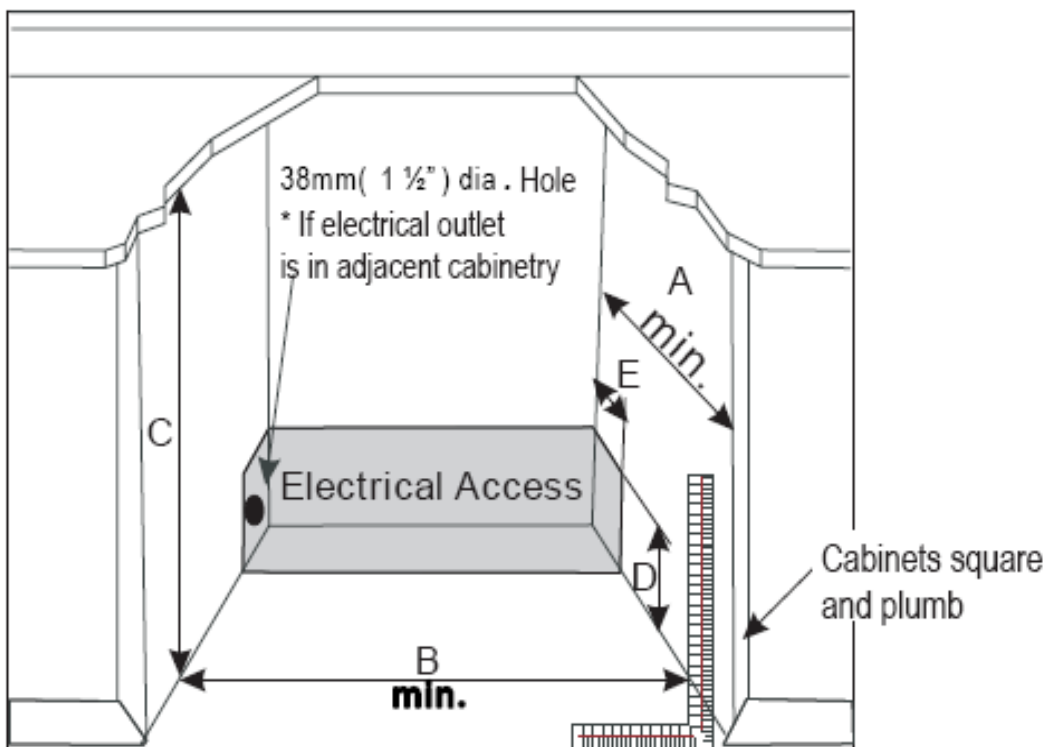

# Installation instructions

<b>Model</b>	<b>CL15WC</b>	<b>CL24WC2</b>	<b>CLFD24WC</b>	<b>CL241BV</b>
A	660mm (26")	660mm (26")	660mm (26")	660mm (26")
B	387mm (15¼")	610mm (24")	610mm (24")	610mm (24")
C	883mm (34 ¾")	883mm (34 ¾")	883mm (34 ¾")	883mm (34 ¾")
D	152mm (6")	152mm (6")	152mm (6")	152mm (6")
E	51mm (2")	51mm (2")	51mm (2")	51mm (2")

## Electrical requirements

A 115 Volt (AC only) 60 Hz grounded electrical supply equipped with a 15- or 20- amp fuse or circuit breaker is required. It is recommended that a separate circuit serving only your appliance be provided. Use outlets that cannot be turned off by a switch or pull chain. Connect this appliance to a 3-prong power supply outlet that has a ground terminal. If you only have a 2-prong outlet, have it replaced by a qualified technician with an outlet that meets the local codes. **DO NOT USE AN EXTENSION CORD.** Required nominal voltage and frequency are indicated on the rating plate. The connection to the power supply and grounding has to be made according to current standards and regulations.

# Operation

## Operating conditions

Proper operation of the appliance is guaranteed only if the following conditions are met:

- The temperature in the room where the appliance is located conforms to the climate class stated on the appliance's rating label.
- Maximum ambient relative humidity: RH75%.
- The appliance must be placed at a sufficient distance from heat sources ( e.g., ovens, central heating, direct sunlight, etc.).
- The appliance must be located in such a place that it is protected against the effects of weather.
- Regular maintenance is performed according to the instructions in this user's manual.
- The ventilation openings on the appliance must not be covered.
- Correct installation ( e.g. leveling, the capacity of the system corresponds to the specifications on the rating label of the appliance).

**For Models CLFD24WC, CL241BV and CL15WC:**

## Control elements







- 1) “ 3s” button

To turn the unit ON and OFF, press and hold this button for approximately 3 seconds.



- 2) “ 3s” button

Energy conservation button: Pressing this button for 3 seconds will turn the energy

conservation mode ON or OFF. In this mode, the LED light and display will turn off, and the °C/°F light will be on.

- 3) “ ” indicator light  
Shows that the compressor is in operation.
- 4) “°C/°F” indicator light  
The temperature scale is changed by pressing the “°C/°F” button.
- 5) “ ” button  
Used to increase (warm) the temperature in steps of 1°F (or 1°C).
- 6) “ ” button  
Used to decrease (cool) the temperature in steps of 1°F (or 1°C).
- 7) “°C/°F” button  
Press this button to switch the indicator light between °C/°F.
- 8) “ ” button  
Turns the interior light ON and OFF. (If you use this button, the light is no longer controlled by the reed switch, and remains ON.)
- 9) LED display  
Shows the temperature of the internal cabinet.

## Setting the temperature

- Insert the power plug into a properly grounded power socket.
- Use the  buttons to set the desired temperature of the appliance. Each time the  buttons are pressed, the temperature will increase / decrease by 1°F (or 1°C).
- You can set the temperature in the range of 39°F to 64°F (or 4°C to 18°C) .

# Operation

## For Model CL24WC2:

### Control elements



1) “ 3s” button

To turn this unit ON and OFF, press and hold this button for approximately 3 seconds.

2) “ 3s ” button

Energy conservation button: Pressing this button for 3 seconds will turn the energy conservation mode either ON or OFF. In this mode, the LED light and display will be turned off; the °F/°C light will be on.

3) “ ” button (left)

Pressing this button will increase (warm) the temperature of the upper chamber in steps of 1°F (or 1°C).

4) “ ” button (left)

Pressing this button will lower (cool) the temperature of the upper chamber in steps of 1°F (or 1°C).

5) LED display

Displays temperature for the upper zone.

6) “ ” indicator light

Indicates that compressor is operating.

7) “°C/°F ” indicator light

Will change as the “°C/°F ” button is pressed.

8) LED display

Displays temperature for the lower zone.

9) “ ” button (right)

Pressing this button will increase (warm) the temperature of the lower chamber in steps of 1°F (or 1°C).

10) “ ” button (right)

Pressing this button will lower (cool) the temperature of the lower chamber in steps of 1°F (or 1°C).



11) “°C/°F ” button

Pressing this button switches the indicator light between °C and °F.

12) “ ” button

Turns the interior light ON or OFF. (If you use this button, the light is no longer controlled by the reed switch, and remains ON.)

### Setting the temperature

- When you press the  or  button, the system will enter the set-up mode in the upper or lower compartment automatically. The LED will flash and display the setting temperature.
- When you press the button once, the temperature will increase or decrease by 1°F (or 1°C). If you try to go beyond the minimum/maximum value that can be established, the display will jump to the lowest/highest adjustable temperature value automatically. If a button is not pressed for 5 seconds, the LED will stop flashing and the setting mode will be exited.
- Temperature range for upper and lower compartments: The temperature setting can be adjusted from 39°F to 64°F (or 4°C to 18°C).

# Operation

## Functions

### ■ Temperature Memory Function

If the power is suddenly lost, the set temperature will be saved by the unit. Once the power is back on, the unit will be at the same set temperature.

### ■ “Close Door” Reminder Function

When you forget to close the door or the door is not fully closed, there will be warning alarm after 5 minutes.

### ■ Temperature Alarm Function

If the interior temperature is higher than 73°F (23°C), “HI” is shown on the display panel and the buzzer alarm sounds continuously after one hour. This indicates that the inner temperature is too high, and you should look for the reason. If the inner temperature is lower than 32°F (0°C), “LO” is shown on the display panel; the alarm and the malfunction indicator light go on at the same time.

#### **Note:**

If too many bottles are put in at once or the door has not been closed tightly, the unit will display the "HI" signal on the display panel. This is normal. Please wait 5 minutes after closing the door and “HI” will disappear.

- It is normal that the cabinet shows “HI” or “LO” from time to time. If it occurs frequently or lasts for a long time, you can restart the unit by unplugging it, then re-plugging after 5 minutes. If the problem occurs again after restarting, please contact customer service.
- Before reconnecting the power, wait 3 to 5 minutes. Otherwise you could damage your appliance. If you attempt to start the appliance before the end of this time delay, the appliance will not turn on.
- If you turn on the appliance for the first time or after a restart, or after it has been out of operation for a long time, there may be a temperature difference between the temperature inside the appliance and that on the LED display. This is a normal event caused by the duration of the activation period. Leave the appliance turned on for several hours and the temperatures will stabilize during operation.

## Shelves

(Models: CLFD24WC,CL15WC)

### **⚠ WARNING! ⚠**

**Do not cover racks with aluminum foil or any other material that will prevent adequate air circulation within the cabinet.**

- To prevent damaging the doors or gasket seals, open the doors wide when removing the shelves.
- For easier handling of bottles, it is necessary to pull the shelf out by at least 1/3. The sides of the shelves are equipped with protective stoppers which prevent bottles from falling from the shelves.
- When removing / inserting the shelves from / into the rails, lift one side of the shelf as shown in the picture below and pull the shelf out towards you, or push it in when inserting it, until one side is securely seated on the rail.

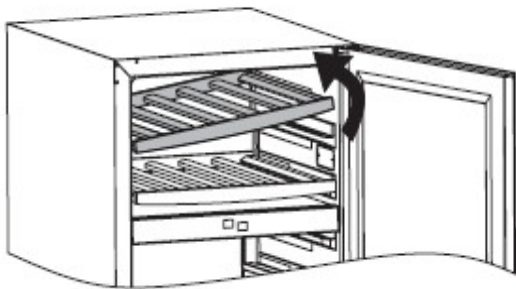

(Model: CL24WC2)

- To prevent damaging the door gasket, make sure to have the door all the way opened when pulling shelves out of the rail compartment. For easy access to the bottles, you must pull the shelves approximately 1/3 out of the rail compartment.
- To remove the shelves out of the rail, pull each shelf approximately 1/3 out. Use a long flat screwdriver to press down the left plastic notch as shown in Figure A and at the same time lift the right plastic notch as shown in Figure B. Then proceed to pull out the shelf slowly.

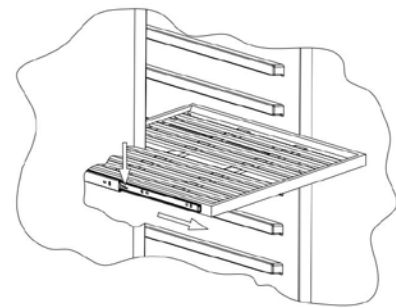

Figure A

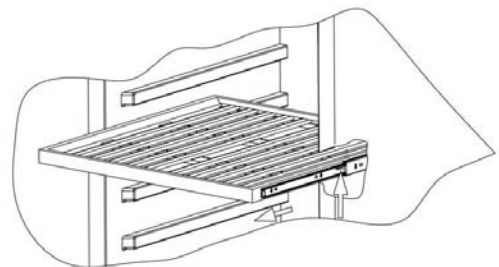



Figure B

# Operation

## Reversing the door (for Models CL24WC2 & CL15WC)

**⚠ DANGER & WARNING! ⚠**

 Disconnect power before removing doors.

**C**

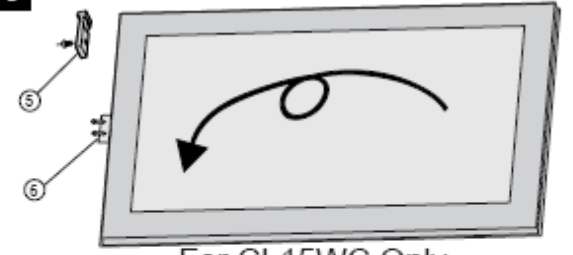

**For CL15WC Only**

unscrew 2 screws at bottom and remove the Reed switch (6), then install (6) at top of door frame, Unscrew the screw located underneath the door frame and the limit device (5), and relocate it at the left end side of the door frame. The door revolves 180 degrees.

**Note:**



This operation requires two persons.

**D**

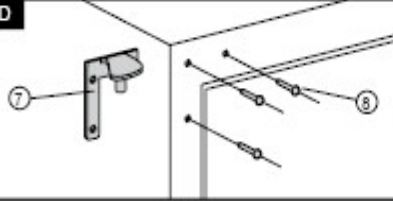

Remove the decorative nails (8) from the top left of the cabinet and install the spare top hinge (Left) (7) at top left of the cabinet with 3 screws.

**B**

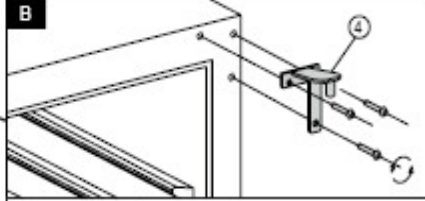

Take out the 3 hinge screws from the top right hinge (4) and remove it.

**E**

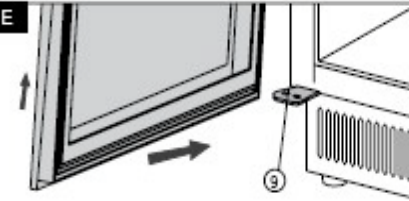

Install the door once correctly aligned.

**A**

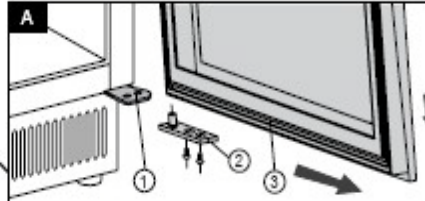

Open the door to a 90 degree angle, take out the 2 screws from lower door axis (2), remove the door (3) and the axis plate from the door.

# Operation

## Wine storage

- If you are storing wine for long periods of time, it should be stored at a temperature of between 10°C and 14°C (50°F and 57°F).
- This is the range of temperatures wine coolers are kept at, and it is just right to allow wine to mature properly.
- The following drinking temperatures are recommended for the various types of wine:

Red wines: +57°F to +64°F (+14°C to +18°C)

Rosé wines: +50°F to +54°F (+10°C to +12°C)

White wines: +46°F to +54°F (+8°C to +12°C)

Sparkling wines, Prosecco:

+45°F to +48°F (+7°C to +9°C)

Champagne: +41°F to +45°F (+5°C to +7°C)

## Storage diagrams

For wine:

(For 750ml Bordeaux bottles)

Model: CL15WC

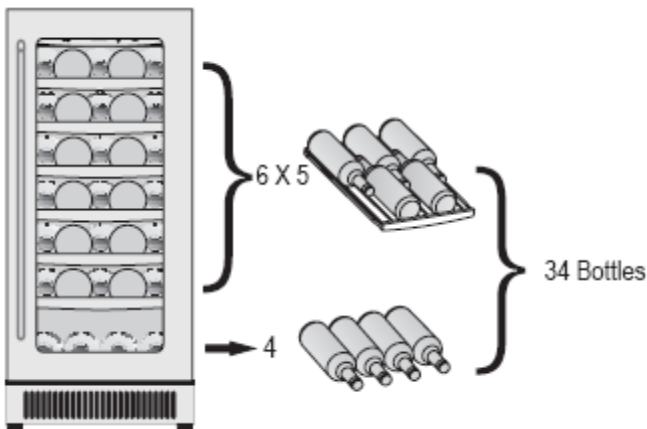

Model: CL24WC2

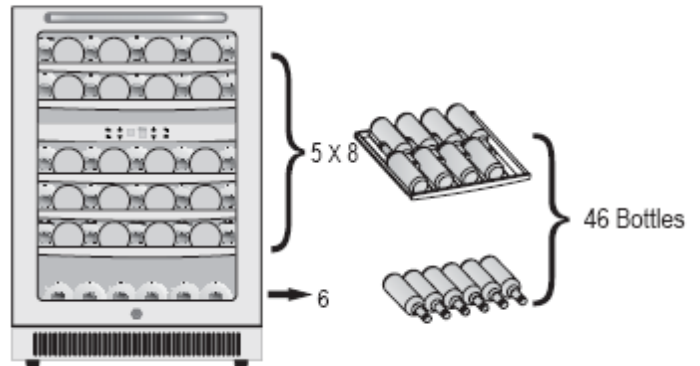

Model: CLFD24WC

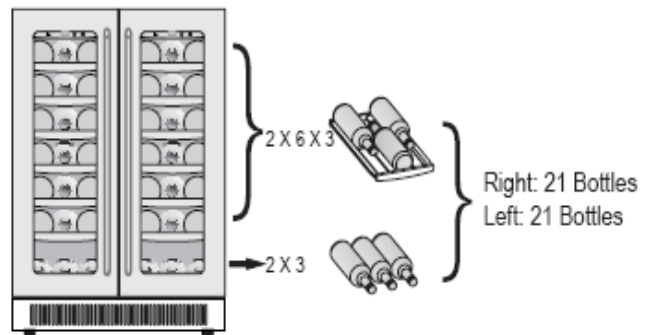

For beverages and wine:

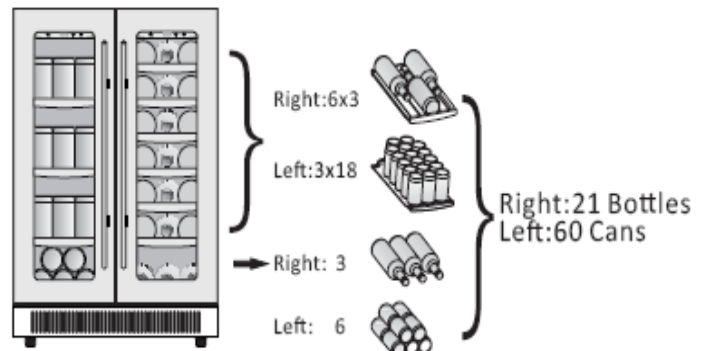

(For 335ml cans and 750ml Bordeaux bottles)

Model: CL241BV



# Cleaning and care

## Cleaning the appliance



 **DANGER & WARNING!** 

Before commencing to clean the appliance disconnect it from the power source.

- Wipe the internal surface of the appliance with a soft sponge lightly dipped in a table salt solution. Add 2 tablespoons of table salt to a quart of warm water.
- Wash the shelves in warm water with a small amount of kitchen dishwashing liquid, rinse and wipe dry. Allow the wooden shelves (if the appliance has them) to dry completely before returning them to the wine cooler.
- Use a glass cleaner to clean the glass surfaces and a commercially available stainless-steel cleaning agent for the stainless-steel surfaces.
- All parts that you wash with a soft sponge lightly dipped in water must be properly wiped dry.
- Wipe the outer surface with a soft sponge lightly dipped in water with a small amount of dishwashing liquid. Wipe dry using a clean cloth.
- Dust and drink can cause door gaskets to stick to the cabinet and tear when you open the door. Wash gaskets with a mild detergent and warm water. Rinse and dry thoroughly after cleaning.

 **Note** 

- Do not use steel wool or sponges with steel wool on stainless steel surfaces. They could damage the surface.
- Do not use cleaning waxes, concentrated cleaning agents, bleaches or cleaning products containing kerosene on the plastic

 **DANGER & WARNING!** 

 Never clean appliance parts with flammable fluids. The fumes can create a fire hazard or explosion.

- or rubber parts.
- Never use paper towels or window cleaners on the plastic parts.

## Moving

- Remove all contents before moving the appliance.
- Use tape to secure freely moving parts such as racks inside the appliance.
- To prevent damage, screw in the leveling feet.
- Tape the door shut.
- Ensure that the appliance always remains in a vertical position while being transported. To prevent the appliance from damage during transport you can cover it with a blanket or other soft cloth.

## Energy-saving tips

- Locate the appliance away from sources of heat and out of direct sunlight.
- Ensure sufficient ventilation. Under no circumstances should you cover the ventilation openings.
- Only open the door when necessary. Do not leave the door open for a long time or open the door too often.
- If the appliance will not be used for several months, remove all items and turn off the appliance. Clean and dry the interior thoroughly. To prevent odor and mold growth, leave the door open slightly, blocking it open if necessary.

# Problems with your appliance?

You can solve many common appliance problems easily, saving you the cost of a possible service call. Try the suggestions below to see if you can solve the problem before calling the servicer.

## Troubleshooting guide

<b>Problem</b>	<b>Possible cause</b>
Appliance does not operate.	Not plugged in. The appliance is turned off. Tripped circuit breaker or blown fuse.
Appliance is not cold enough.	Check the temperature control setting. External environment may require a higher setting. The door is opened too often. The door is not closed completely. The door gasket does not seal properly.
Turns on and off frequently.	The room temperature is higher than normal. A large amount of contents has been added to the appliance. The door is opened too often. The door is not closed completely. The temperature control is not set correctly. The door gasket does not seal properly.
The light does not work.	Not plugged in. Tripped circuit breaker or blown fuse. The bulb has burned out. The light button is OFF.
Vibrations.	Check to be sure the appliance is level.
The appliance seems to make too much noise.	The rattling noise may come from the flow of the refrigerant, which is normal. As each cycle ends, you may hear gurgling sounds caused by the flow of refrigerant in your appliance. Contraction and expansion of the inside walls may cause popping and crackling noises. The appliance is not level.
The door will not close properly.	The appliance is not level. The door was reversed and not properly re-installed. The gasket is dirty. The shelves are out of position.

# Limited Warranty

## **PARTS AND LABOR WARRANTY INFORMATION**

SUMMIT Appliances are manufactured to provide outstanding value, and your satisfaction is our goal on every product. All SUMMIT major appliances carry a one-year limited warranty on both parts and labor. All refrigerators and freezers carry an additional four years on the compressor. Certain exclusions may apply.

Certain models (including SUMMIT ranges, wall ovens, and cooktops) are manufactured for us in the U.S. and carry the manufacturer's warranty (also one year parts and on-site labor).

For details on specific warranty issues, please contact us.

## **GENERAL PARTS AND LABOR WARRANTY**

Summit warrants to the original purchaser of every new unit, the cabinet and all parts thereof, to be free from defects in material or workmanship under normal and proper use and maintenance service as specified by Summit and upon proper installation and start-up in accordance with the instruction packet supplied with each Summit unit. Summit's obligation under this warranty is limited to a period of 12 months from the date of original purchase.

Any parts covered under this warranty that are determined by Summit to have been defective, within the above said period, are limited to the repair or replacement, including labor charges, of defective parts or assemblies. The labor warranty shall include pre-approved standard straight time labor charges only and reasonable travel time, as determined by Summit.

## **COMPRESSOR WARRANTY**

In addition to the warranty period stated above, Summit warrants its hermetically sealed compressor to be free from defects in both material and workmanship, under normal and proper use and maintenance, for a period of 60 months from the date of original purchase. Compressors determined by Summit to have been defective within this extended time period will, at Summit's option, be either repaired or replaced with a compressor or compressor parts of similar design and capacity. The above said extended compressor warranty applies only to hermetically sealed parts of the compressor and DOES NOT apply to any other parts or components, including, but not limited to, cabinet, paint finish, temperature control, refrigerant, metering device, driers, motor starting equipment, fan assembly or any other electrical component, etc.

## **WARRANTY CLAIMS**

All claims for labor or parts must be made directly through Summit. All claims should include model number of the unit, serial number of the cabinet, proof of purchase, date of installation, and all pertinent information supporting the existence of the alleged defect. In case of compressor warranty, the compressor model tag must be returned to Summit along with the above listed information. All claims should be filed within 30 days of completed repair or the warranty claim could be refused.

## **THINGS NOT COVERED BY THIS WARRANTY**

Summit's sole obligation under this warranty is limited to either repair or replacement of parts, subject to the additional limitations below. This warranty neither assumes nor authorizes any person to assume obligations other than those expressly covered by this warranty.

- **NO CONSEQUENTIAL DAMAGES:** Summit is not responsible for economic loss; profit loss; or special, direct, indirect, or consequential damages, including without limitation, losses or damages arising from food or product spoilage claims whether or not on account of refrigeration failure.
- **WARRANTY IS NOT TRANSFERRABLE:** This warranty is not assignable and applies only in favor of the original purchaser/user to whom delivered. Any such assignment or transfer shall void the warranties herein made and shall void all warranties, express or implied, including any warranty of merchantability or fitness for a particular purpose.
- **IMPROPER USE:** Summit assumes no liability for parts or labor coverage for component failure or other damages resulting from improper usage or installation or failure to clean and/or maintain product as set forth in the warranty packet provided with the unit.
- **ALTERATION, NEGLIGENCE, ABUSE, MISUSE, ACCIDENT, DAMAGE DURING TRANSIT OR INSTALLATION, FIRE, FLOOD, ACTS OF GOD:** Summit is not responsible for the repair or replacement of any parts that Summit determines to have been subjected after the date of manufacture to alteration, neglect, abuse, misuse, accident, damage during transit or installation, fire, flood, or act of God.

## Limited Warranty, cont'd

- **IMPROPER ELECTRICAL CONNECTIONS:** Summit is not responsible for the repair or replacement of failed or damaged components resulting from electrical power failure, the use of extension cords, low voltage, or voltage drops to the unit.
- **NO IMPLIED WARRANTY OF MERCHANTABILITY OR FITNESS FOR A PARTICULAR PURPOSE:** There are no other warranties, expressed, implied or statutory, except the parts & labor warranty and the extended compressor warranty specifically described above. These warranties are exclusive and in lieu of all other warranties, including implied warranty and merchantability or fitness for a particular purpose. There are no other warranties which extend beyond the description on the face hereof.
- **OUTSIDE CONTIGUOUS UNITED STATES:** This warranty does not apply to, and Summit is not responsible for, any warranty claims made on products sold or used outside the contiguous (48) United States. To be clear, this warranty excludes the states of Alaska and Hawaii and all off-shore territories.

### **REQUESTING SERVICE**

If you are in need of service, please either fill out a service request on our website,

[www.summitappliance.com/support](http://www.summitappliance.com/support)

or call us at 800-932-4267 or 718-893-3900. Please be prepared to give us the following information: your name, address, phone, email, model, serial, date of purchase, place of purchase, and the problem you are having.

**WARNING!** This product may contain chemicals known to the state of California to cause cancer or birth defects or other reproductive harm. For more information, visit:  
[www.summitappliance.com/prop65](http://www.summitappliance.com/prop65).

Chemicals known by the manufacturer to be present in this product in concentrations higher than threshold limits: **NONE**.

FELIX STORCH, INC.  
770 Garrison Avenue  
Bronx, NY 10474  
Phone: (718) 893-3900  
Fax: (718) 842-3093  
[www.summitappliance.com](http://www.summitappliance.com)



SUMMIT CLASSIC COLLECTION

Printed in China



SUMMIT CLASSIC COLLECTION

## Manuel du propriétaire

### Modèles encastrés :

---

- CL24WC2 : Cabinet-cellier de 46 bouteilles  
CLFD24WC : Cabinet-cellier de 42 bouteilles  
CL241BV : Cabinet-cellier et centre de boissons  
CL15WC : Cabinet-cellier de 34 bouteilles

**AVANT D'UTILISER CET APPAREIL, VEUILLEZ LIRE ET RESPECTER  
TOUTES LES RÈGLES DE SÉCURITÉ ET INSTRUCTIONS D'UTILISATION**

Inscrivez le numéro de série ici :

\_\_\_\_\_

Felix Storch, Inc.  
Summit Appliance Division  
770 Garrison Avenue  
Bronx, NY 10474  
[www.summitappliance.com](http://www.summitappliance.com)

# Table des matières

<b>Consignes de sécurité et avertissements</b> .....	<b>2 - 3</b>
<b>Transport et déballage</b> .....	<b>4</b>
<b>Instructions d'installation</b> .....	<b>4-6</b>
<i>Avant d'installer votre appareil</i> .....	4
<i>Outils nécessaires</i> .....	5
<i>Dimensions d'installation (encastré)</i> .....	5-6
<i>Exigences électriques</i> .....	6
<b>Utilisation</b> .....	<b>7- 11</b>
<i>Conditions d'utilisation</i> .....	7
<i>Commandes</i> .....	7-8
<i>Réglage de la température</i> .....	7-8
<i>Fonctions</i> .....	9
<i>Tablettes</i> .....	10
<i>Inverser la porte</i> .....	11
<i>Rangement du vin</i> .....	12
<i>Diagrammes de rangement</i> .....	12
<b>Nettoyage et entretien</b> .....	<b>13</b>
<i>Nettoyer l'appareil</i> .....	13
<i>Déplacer l'appareil</i> .....	13
<i>Conseils pour économiser de l'énergie</i> .....	13
<b>Un problème avec votre appareil?</b> .....	<b>14</b>
<b>Garantie limitée</b> .....	<b>15 - 16</b>



### CONSIGNES IMPORTANTES DE SÉCURITÉ

**AVERTISSEMENT** : Avant d'utiliser l'appareil, positionnez-le et installez-le adéquatement, conformément aux instructions fournies dans le présent manuel. Par conséquent, veuillez lire attentivement ce manuel. Afin de diminuer les risques d'incendie, de décharge électrique ou de blessure lors de l'utilisation de cet appareil, appliquez des mesures de sécurité de base, notamment :

- Pour éviter des blessures ou des dommages à l'appareil, celui-ci doit être déballé et installé par deux personnes.
- Si l'appareil a été endommagé au cours de la livraison, communiquez immédiatement avec le fournisseur avant de brancher l'appareil.
- Pour garantir un bon fonctionnement de l'appareil, veillez à ce qu'il soit installé et branché comme indiqué dans ces instructions d'utilisation.
- Si l'appareil fait défaut, peu importe sa nature, débranchez-le de la prise d'alimentation. Débranchez le câble d'alimentation, éteignez-le ou enlevez le fusible.
- Pour débrancher l'appareil, ne tirez pas sur le câble d'alimentation; tenez la prise au niveau du connecteur.
- Toute réparation ou tout travail à réaliser sur cet appareil doit être effectué par le service à la clientèle, car une intervention non autorisée peut s'avérer très dangereuse pour l'utilisateur. Ceci comprend le remplacement du câble d'alimentation.
- Ne montez pas sur la base, un tiroir, une porte, et ne les utilisez pas comme appui pour supporter quoi que ce soit.
- Évitez qu'une flamme ou une source d'inflammation n'entre dans l'appareil. Lorsque vous transportez ou nettoyez l'appareil, assurez-vous de ne pas endommager le circuit de refroidissement. S'il est endommagé, vérifiez qu'il n'y a aucune source d'inflammation à proximité. Gardez la pièce bien aérée.
- Cet appareil n'est pas conçu pour être utilisé par une personne (y compris un enfant) ayant des capacités physiques, sensorielles ou mentales réduites, ou qui n'ont pas suffisamment d'expérience et de connaissance, sauf si cette personne a reçu des instructions sur l'utilisation de l'appareil de la part d'une personne responsable de sa santé, et si elle était supervisée la première fois qu'elle a utilisé l'appareil. Les enfants qui utilisent l'appareil doivent être supervisés pour éviter qu'ils ne jouent avec l'appareil.
- Ne rangez pas de matières explosives ou de vaporisateur contenant une matière inflammable comme du butane, du propane, du pentane, etc. dans l'appareil. Les composantes électriques peuvent enflammer le gaz dans l'éventualité d'une fuite. Pour savoir si un contenant contient un tel gaz, lisez les inscriptions et vérifiez si un symbole de flamme est inscrit sur l'emballage ou non.
- Utilisez aucun appareil électrique à l'intérieur de l'appareil.
- Avant de jeter votre vieil appareil : démontez la porte. Laissez les tablettes et les tiroirs en place pour éviter qu'un enfant puisse entrer facilement dans l'appareil.
- Lorsque vous jetez l'appareil, veuillez avoir recours à un service de collecte de déchets autorisé.

# Consignes de sécurité et avertissements

## Enfants au foyer

### **AVERTISSEMENT!**

**DANGER, UN ENFANT POURRAIT RESTER COINCER DANS L'APPAREIL!**

Avant de jeter votre vieil appareil :  
Démontez la porte. Laissez les tablettes en place pour éviter qu'un enfant puisse entrer facilement dans l'appareil.

- Ne laissez jamais l'emballage près d'un enfant. Il risque de s'empoisonner ou de s'étouffer avec les boîtes de carton et les feuilles de plastique!
- Cet appareil n'est nullement un jouet pour enfant!
- Si vous cessez d'utiliser l'appareil, démontez les portes et les scellants de joints, et rangez-le dans un endroit sûr. Ainsi, vous éliminez le risque qu'un enfant se coince dans l'appareil.
- N'autorisez jamais un enfant à utiliser l'appareil, à jouer avec l'appareil, ou à entrer dans l'appareil.
- Le risque qu'un enfant reste coincé dans l'appareil ou s'étouffe avec l'emballage est encore bien réel aujourd'hui. Les déchets ou les appareils abandonnés demeurent dangereux, et ce, même s'ils « restent quelques jours dans le garage ».

## Instructions de mise à la terre

### **DANGER ET AVERTISSEMENT!**



**Une mauvaise utilisation de la prise de mise à la terre peut causer une décharge électrique.**

- Cet appareil doit être mis à la terre.
- Si la prise électrique n'est pas mise à la terre conformément aux lois actuellement en vigueur, consultez un technicien spécialisé et branchez l'appareil directement à un conduit qui peut servir de mise à la terre.

### **AVERTISSEMENT!**

**N'utilisez pas de rallonge pour alimenter cet appareil**

- Le câble d'alimentation de cet appareil est muni d'un fil et d'un connecteur de mise à la terre. Le connecteur doit être branché à une prise adéquatement installée et mise à la terre.
- Si les instructions de mise à la terre ne sont pas claires pour vous, ou si vous avez un doute sur la mise à la terre de l'appareil, consultez un électricien qualifié.
- Si la prise est une prise murale ordinaire à deux broches, vous êtes entièrement responsable de son remplacement par une prise à trois broches munie d'une mise à la terre adéquate.
- Pour un fonctionnement optimal, branchez cet appareil sur sa propre prise de courant afin d'éviter de faire clignoter une lumière, sauter un fusible ou déclencher un disjoncteur.
- N'enlevez en aucun cas la troisième broche (celle qui sert de mise à la terre) du câble d'alimentation.
- N'utilisez pas d'adaptateur pour brancher cet appareil

## Transport et déballage

- Si l'appareil est transporté en position horizontale, l'huile du compresseur risque de couler sur le circuit de refroidissement. C'est pourquoi il est nécessaire de laisser l'appareil en position verticale pendant 12 heures avant de le mettre en marche. Cette période permet à l'huile de retourner dans le compresseur.
- Enlevez l'emballage extérieur, le film protecteur en plastique collé à la surface (si vous prévoyez utiliser l'appareil prochainement), et nettoyez les pièces extérieures avec un nettoyant conçu pour ces types de surfaces. N'utilisez pas de laine d'acier ou tout agent rugueux, au risque d'endommager la surface en permanence. Enlevez délicatement tous les papiers et tous les adhésifs de l'appareil, des portes et des autres pièces emballées dans le polystyrène. Enlevez les documents et les accessoires qui se trouvent à l'intérieur de l'appareil.
- Le matériel d'emballage est recyclable, comme l'indique son symbole de recyclage. Pour le jeter, respectez les règlements locaux. Le matériel d'emballage (sacs de plastique, pièces en polystyrène, etc.) constitue une source potentielle de danger et doit être tenu hors de la portée des enfants.
- Inspectez minutieusement l'appareil. Si vous cernez un défaut, cessez l'installation et communiquez avec le détaillant.

## Instructions d'installation

REMARQUE : Les modèles CL24WC2, CLFD24WC, CL241BV et CL15WC peuvent être installés soit de manière encastrée ou sur pied. Pour une installation sur pied, prévoyez au moins 4 po d'espace libre à l'arrière, sur les côtés et au-dessus de l'appareil afin d'obtenir une circulation adéquate pour le refroidissement du compresseur et du condensateur. Pour une installation encastrée, un minimum d'espace libre est requis pour assurer le bon fonctionnement de l'appareil. Si l'appareil est encastré,

### Avant d'installer votre appareil

- L'emplacement de cet appareil doit respecter les exigences décrites dans la section *Conditions d'utilisation* à la page 7 et doit inclure un plancher stable capable de supporter le poids de l'appareil.
- Mettez l'appareil au niveau en utilisant les pieds réglables. Assurez-vous de laisser un espace entre le bord inférieur de l'appareil et le sol pour favoriser la circulation d'air. Ainsi, vous favorisez un fonctionnement optimal du système de refroidissement.
- Vérifiez les tuyaux de circulation du liquide refroidisseur pour d'éventuels dommages durant l'installation.
- Utilisez cet appareil uniquement pour les fins auxquelles il a été conçu.
- L'appareil doit être installé sur une surface rigide et au niveau. Ainsi, vous favorisez la circulation du liquide refroidisseur et un fonctionnement optimal de l'appareil.
- Si possible, placez l'appareil dans un endroit frais, sec et bien ventilé.
- N'installez pas l'appareil de manière à l'exposer directement aux rayons du soleil, dans une pièce dont la température ambiante est élevée, ou près d'une source directe de chaleur, comme un radiateur ou un four. Un tel environnement forcera le compresseur à fonctionner davantage, ce qui entraînera une augmentation substantielle de la consommation d'énergie.

# Instructions d'installation

## POUR VOTRE SÉCURITÉ

Les personnes qui réalisent le travail d'installation décrit dans cette section doivent porter des gants et des lunettes de protection.

### Outils nécessaires

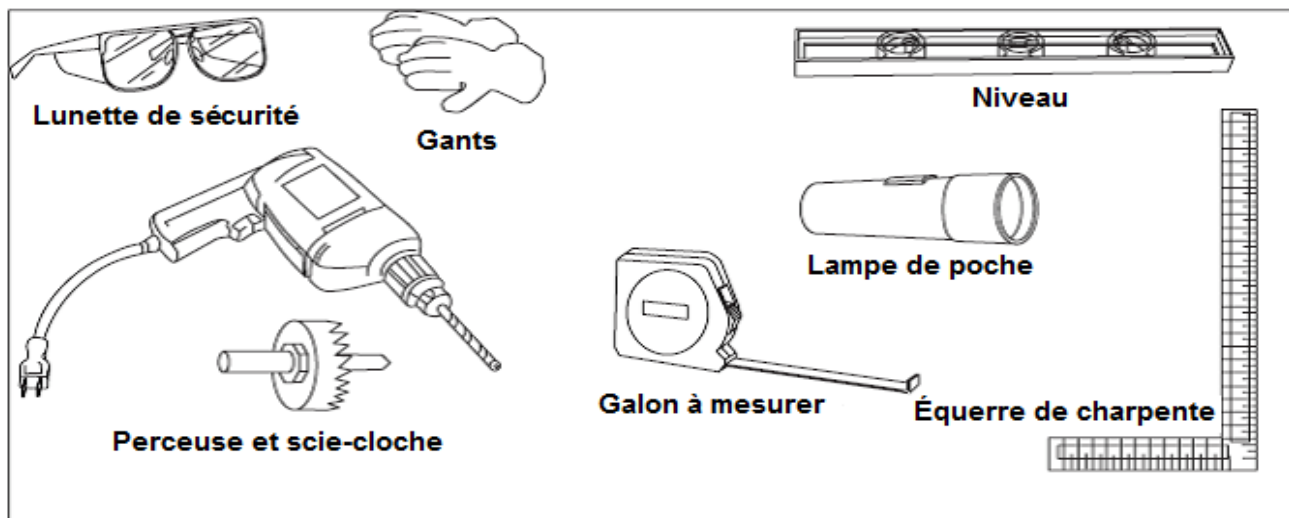

### Dimensions d'installation encastrée (mm/po)

Si vous souhaitez encastrer cet appareil, utilisez les dimensions écrites dans le diagramme et le tableau ci-dessous à titre de guide d'installation :

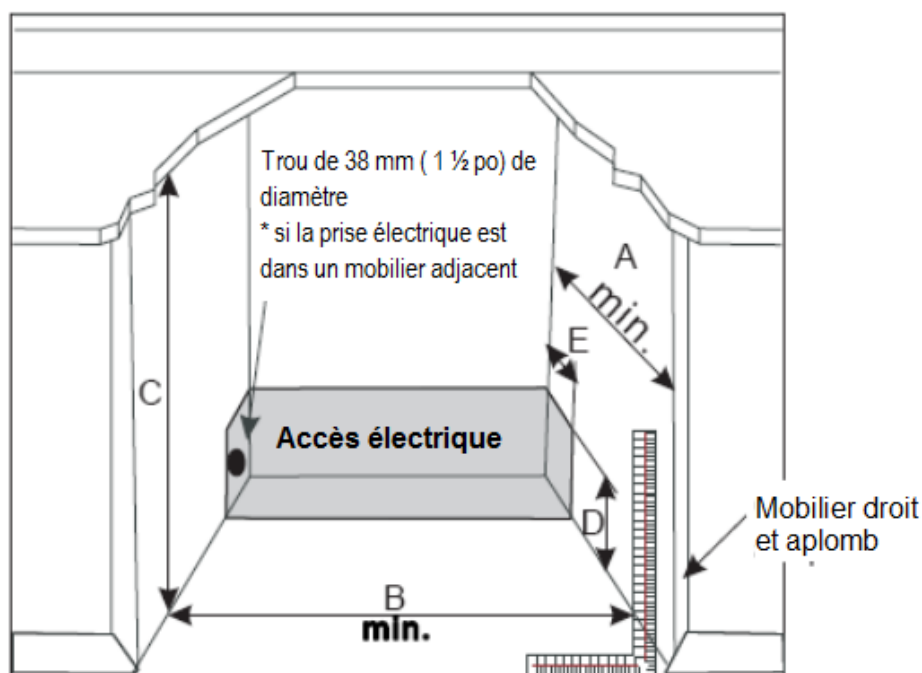

# Instructions d'installation

Modèle	CL15WC	CL24WC2	CLFD24WC	CL241BV
A	660 mm (26 po)	660 mm (26 po)	660 mm (26 po)	660 mm (26 po)
B	387 mm (15¼ po)	610 mm (24 po)	610 mm (24 po)	610 mm (24 po)
C	883 mm (34¾ po)	883 mm (34¾ po)	883 mm (34¾ po)	883 mm (34¾ po)
D	152 mm (6 po)	152 mm (6 po)	152 mm (6 po)	152 mm (6 po)
E	51 mm (2 po)	51 mm (2 po)	51 mm (2 po)	51 mm (2 po)

## Connexion électrique

Une alimentation électrique de 115 volts (c.a. seulement) de 60 Hz avec mise à la terre munie d'un fusible ou d'un disjoncteur de 15 ou 20 ampères est requise. Nous recommandons de consacrer un circuit exclusivement à l'alimentation de votre appareil. Utilisez une prise dont le courant ne peut pas être coupé par un interrupteur. Branchez cet appareil à une prise à trois broches munie d'une mise à la terre. Si vous n'avez que des prises à 2 broches, faites appel aux services d'un électricien qualifié pour l'installation d'une prise à 3 broches conforme aux codes de bâtiment locaux. **N'UTILISEZ PAS DE RALLONGE.** La tension nominale et la fréquence exigées sont indiquées sur la plaque signalétique. La connexion à la source d'alimentation et à la mise à la terre doit être conforme aux normes et règlements actuels.

## Conditions d'utilisation



Le bon fonctionnement de cet appareil est garanti uniquement si les conditions suivantes sont respectées :

- La température de la pièce où se trouve l'appareil est conforme à la catégorie climatique inscrite sur l'étiquette signalétique de l'appareil.
- Humidité relative ambiante maximale : HR 75 %.
- L'appareil doit être placé à une distance suffisante de toute source de chaleur (p. ex. four, système de chauffage, exposition directe aux rayons du soleil, etc.).
- L'appareil doit être installé à un endroit protégé des conditions climatiques.
- L'appareil doit faire l'objet d'un entretien régulier, conformément aux instructions du présent manuel de l'utilisateur.
- Les ouvertures de ventilation sur la surface de l'appareil ne doivent en aucun cas être obstruées.
- L'installation doit être adéquate (c.-à-d. appareil au niveau, capacité du système compatible avec les spécifications inscrites sur l'étiquette signalétique de l'appareil).





**Pour les modèles CLFD24WC, CL241BV et CL15WC :**

## Commandes







- 1) Bouton «  »  
Pour mettre en marche et arrêter l'appareil (ON et OFF, respectivement), tenez ce bouton enfoncé pendant environ 3 secondes.
- 2) Bouton «  » Bouton d'économie d'énergie : Gardez ce bouton enfoncé pendant 3 secondes pour activer ou

désactiver la fonction d'économie d'énergie. Lorsque cette fonction est activée, le voyant DEL et l'écran s'éteignent, et le voyant °C/°F s'allume.

- 3) Voyant indicateur «  » Indique que le compresseur est activé ou non.
- 4) Voyant indicateur « °C/°F » : Changez l'unité de mesure de la température en appuyant sur le bouton °C/°F.
- 5) Bouton «  » : Utilisez ce bouton pour augmenter la température par tranche de 1°F (ou 1°C).
- 6) Bouton «  » : Utilisez ce bouton pour diminuer la température par tranche de 1°F (ou 1°C).
- 7) Bouton « °C/°F » : Appuyez sur ce bouton pour changer l'unité de mesure affichée par le voyant indicateur, soit entre °C et °F.
- 8) Bouton «  »  
Allume ou éteint la lumière intérieure. (Si vous utilisez ce bouton, la lumière n'est plus contrôlée par le contact en ampoule, et demeure ALLUMÉE.)
- 9) Affichage DEL : Affiche la température à l'intérieur de l'appareil.

## Réglage de la température

- Branchez le câble d'alimentation de l'appareil à une prise munie d'une mise à la terre adéquate.
- Utilisez les boutons  /  pour régler la température voulue à l'intérieur de l'appareil. Chaque fois que vous appuyez sur les boutons  /  , la température augmente/diminue de 1 degré °F (ou 1°C).
- L'échelle de température réglable est de 39 °F à 64 °F (de 4 °C à 18 °C).

# Utilisation

## Pour le modèle CL24WC2 :

### Commandes



#### 1) Bouton « 3S »

Pour mettre en marche et arrêter l'appareil (ON et OFF, respectivement), tenez ce bouton enfoncé pendant environ 3 secondes.

#### 2) Bouton « 3S » Bouton d'économie d'énergie :

Gardez ce bouton enfoncé pendant 3 secondes pour activer ou désactiver la fonction d'économie d'énergie. Lorsque cette fonction est activée, le voyant DEL et l'écran s'éteignent, et le voyant °C/°F s'allume.

#### 3) Bouton « » (gauche)

Appuyez sur ce bouton pour augmenter la température du compartiment supérieur, un degré à la fois (1°F ou 1°C).

#### 4) Bouton « » (gauche)

Appuyez sur ce bouton pour diminuer la température du compartiment supérieur, un degré à la fois (1°F ou 1°C).

#### 5) Affichage DEL

Affiche la température du compartiment supérieur.

#### 6) Voyant indicateur « »

Indique si le compresseur est en marche ou non.

#### 7) Voyant indicateur « °C/°F »

Sert à sélectionner l'unité de mesure de la température, soit °C ou °F.

#### 8) Affichage DEL

Affiche la température du compartiment inférieur.

#### 9) Bouton « » (droite)

Appuyez sur ce bouton pour augmenter la température du compartiment inférieur, un degré à la fois (1°F ou 1°C).

#### 10) Bouton « » (droite)

Appuyez sur ce bouton pour diminuer la température du compartiment inférieur, un degré à la fois (1°F ou 1°C).



#### 11) Bouton « °C/°F »

Appuyez sur ce bouton pour changer l'unité de mesure affichée par le voyant indicateur, soit entre °C et °F.

#### 12) Bouton « »

Allume ou éteint la lumière intérieure. (Si vous utilisez ce bouton, la lumière n'est plus contrôlée par le contact en ampoule, et demeure ALLUMÉE.)

## Réglage de la température

- Lorsque vous appuyez sur le bouton  ou , le système accédera automatiquement à la fonction de configuration du compartiment supérieur ou inférieur. L'écran DEL clignotera et affichera la température configurée.
- Lorsque vous appuyez une fois sur le bouton, la température augmente ou diminue d'un degré (soit 1°F ou 1°C). Si vous tentez d'aller au-delà de la valeur minimale ou maximale possible, l'écran affichera automatiquement la température la plus froide ou chaude possible. Si aucun bouton n'est utilisé pendant 5 secondes, l'écran DEL cessera de clignoter et quittera la fonction de configuration.
- Échelle de température pour le compartiment supérieur et inférieur : L'échelle de température réglable est de 39°F à 64°F (de 4°C à 18°C).

## Fonctions

### ■ Fonction de mémorisation de la température

En cas de panne de courant, l'appareil conserve en mémoire le réglage de température. Lorsque le courant revient, l'appareil se remettra en marche et le même réglage de température sera appliqué.

### ■ Fonction de rappel de « fermeture de porte »

Si vous oubliez de fermer la porte ou si celle-ci n'est pas bien fermée, l'appareil émettra un signal avertisseur après 5 minutes.

### ■ Fonction d'alarme de température

Si la température à l'intérieur de l'appareil est supérieure à 73°F (23°C), l'écran affichera « HI » et l'appareil émettra un signal sonore continu après une heure. Cette fonction d'alarme vise à vous aviser que la température est trop élevée. Veuillez vérifier les causes de cette température trop élevée. Si la température à l'intérieur de l'appareil est inférieure à 32°F (0°C), l'écran affichera « LO », l'appareil émettra un signal sonore, et l'indicateur de défaut de fonctionnement s'allumera.

REMARQUE : Si vous placez trop de bouteilles en une seule fois ou si la porte n'est pas bien fermée, l'écran affichera « HI ». Ceci est tout à fait normal. Veuillez attendre environ 5 minutes après avoir fermé la porte; l'avis « HI » devrait disparaître de l'écran.

■ Il est normal que l'appareil affiche « HI » ou « LO » à l'occasion. Si cet affichage est fréquent ou persiste, réinitialisez l'appareil en le débranchant et le rebranchant. Si le problème est toujours présent après une réinitialisation, communiquez avec le service à la clientèle.

■ Avant de rebrancher le câble d'alimentation à une prise, attendez de 3 à 5 minutes. Un branchement trop hâtif peut endommager l'appareil. Si vous tentez de remettre en marche l'appareil avant ce délai, il ne se mettra pas en marche.

■ Si vous mettez l'appareil en marche pour une première fois ou après une réinitialisation, ou après une longue période d'inutilisation, il peut exister un écart entre la température réelle à l'intérieur de l'appareil et celle affichée sur l'écran DEL. Cet événement, causé par la durée de la période d'activation, est tout à fait normal. Laissez l'appareil en marche pendant plusieurs heures et les températures se stabiliseront éventuellement.

## Utilisation

(Modèles : CLFD24WC, CL15WC)

### **⚠ AVERTISSEMENT! ⚠**

**Ne couvrez pas les tablettes avec du papier d'aluminium ou tout autre matériel susceptible de nuire à la circulation de l'air à l'intérieur de l'appareil**

- Pour éviter d'endommager les portes ou les scellants, ouvrez les portes à leur maximum lorsque vous enlevez des tablettes.
- Pour faciliter la manipulation de bouteilles, il convient de tirer la tablette d'au moins le tiers de sa longueur vers vous. Les côtés des tablettes sont munis d'arrêts protecteurs qui empêchent les bouteilles de tomber des tablettes.
- Lorsque vous enlevez ou placez une tablette dans le rail, levez un côté de la tablette comme illustré dans l'image ci-dessous, et tirez la tablette vers vous (lorsque vous l'enlevez) ou poussez-la (lorsque vous l'installez) jusqu'à ce qu'un côté soit bien positionné sur le rail.

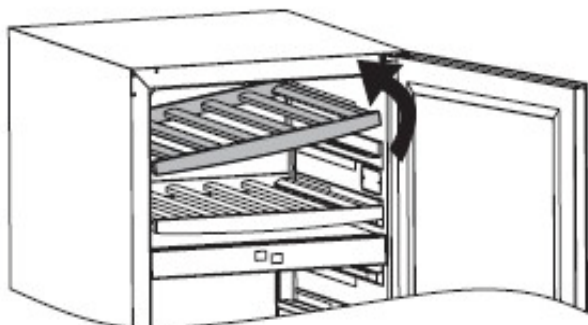

(Modèle : CL24WC2)

- Pour éviter d'endommager le coupe-froid de la porte, faites attention à laisser la porte bien ouverte quand vous retirez une tablette. Pour prendre les bouteilles aisément, il faut tirer les étagères d'environ le tiers de leurs rails.
- Pour sortir une tablette de son rail, tirez-en environ le tiers vers l'extérieur. Prenez un long tournevis plat pour appuyer sur l'encoche en plastique de gauche, tel qu'indiqué à la Figure A, et soulevez simultanément l'encoche en plastique de droite tel qu'indiqué à la Figure B. Tirez ensuite doucement la tablette.

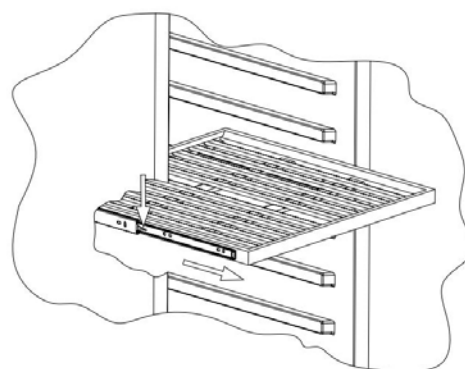

Figure A

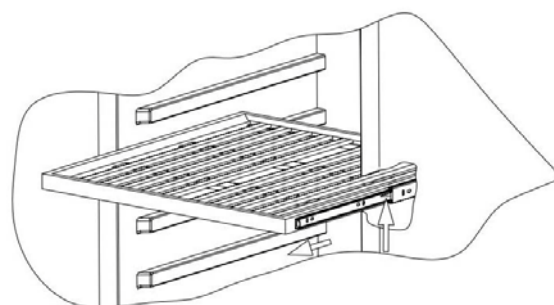

Figure B

# Utilisation

## Inverser la porte (pour les modèles CL24WC2 et CL15WC)

**⚠ DANGER ET AVERTISSEMENT! ⚠**

 Coupez l'alimentation avant d'enlever les portes.

**C**

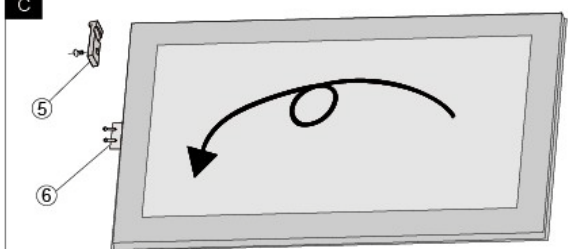

**Pour CL15WC seulement**

Dévissez 2 vis au bas et enlevez le contact en ampoule (6), et ensuite installez-le (6) au-dessus du cadre de porte. Dévissez la vis située sous le cadre de porte et le dispositif de limitation (5), et replacez-la sur le côté gauche du cadre de porte. La porte pivote sur un angle de 180 degrés.

**Remarque:**



Cette opération doit être réalisée par deux personnes.



**D**



Enlevez les clous décoratifs (8) du coin supérieur gauche de l'appareil et installez la charnière supérieure supplémentaire (gauche) (7) dans le coin supérieur gauche avec 3 vis.

**B**

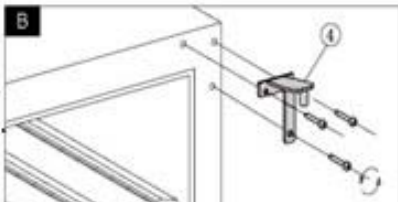

Retirez les 3 vis de charnière de la charnière supérieure droite (4) et enlevez la charnière.

**E**

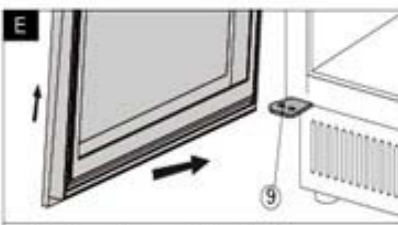

Installez la porte une fois bien alignée.

**A**

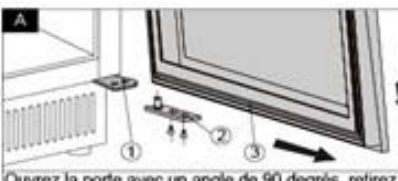

Ouvrez la porte avec un angle de 90 degrés, retirez les 2 vis de l'axe inférieur de la porte (2), et enlevez la porte (3) et la plaque d'axe de la porte.

# Utilisation

## Rangement du vin

- Si vous conservez des bouteilles de vin pour une longue période, nous vous conseillons de les conserver à une température entre 10°C et 14°C (50°F et 57°F).
- Les cabinets-cellarier sont habituellement programmés pour conserver cette échelle de température, laquelle est idéale pour la maturation du vin.
- Nous recommandons les températures de consommation suivantes selon le type de vin :

Vin rouge : de +57 °F à +64 °F (de +14 °C à +18 °C)

Vin rosé : de +50 °F à +54 °F (de +10 °C à +12 °C)

Vin blanc : de +46 °F à +54 °F (de +8 °C à +12 °C)

Vin mousseux/prosecco : de +45 °F à +48 °F (de +7 °C à +9 °C)

Champagne : de +41 °F à +45 °F (de +5 °C à +7 °C)

## Diagrammes de rangement

### Pour le vin :

(Bouteilles de Bordeaux de 750 ml)

Modèle : CL15WC

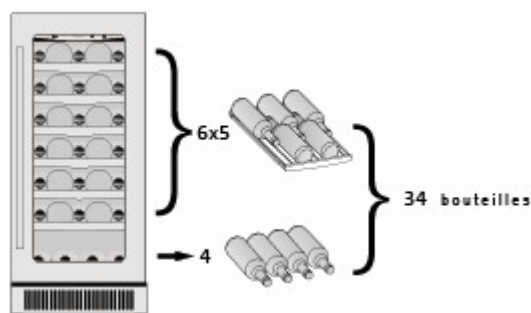

Modèle : CL24WC2

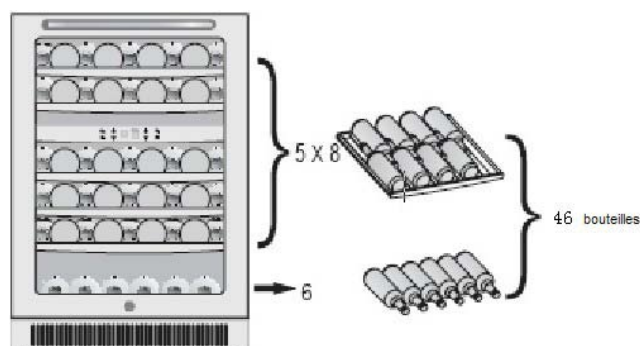

Modèle : CLFD24WC

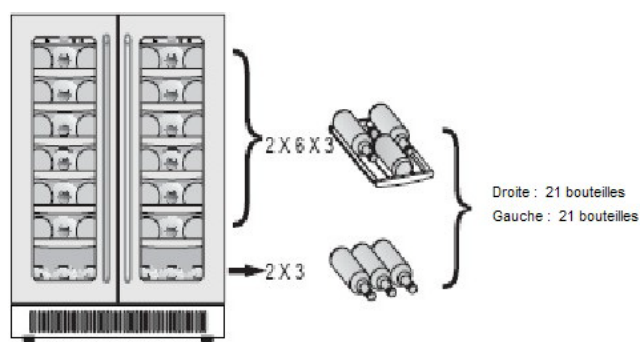

Pour boissons et vin :

(cannes de 335 ml et bouteilles de Bordeaux de 750 ml)

Modèle : CL241BV

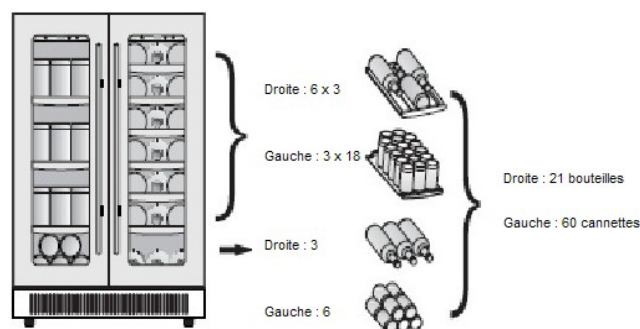

## Nettoyage et entretien

### Nettoyer l'appareil

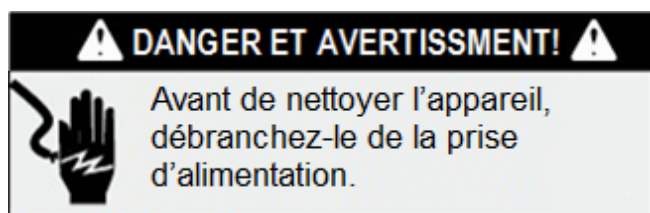

- Essuyez les surfaces intérieures avec une éponge douce légèrement trempée dans une solution de sel de table (2 cuillères à soupe de sel dans une pinte d'eau tiède).
- Lavez les tablettes dans l'eau chaude avec un peu de savon à vaisselle liquide, rincez et essuyez. Laissez les tablettes en bois (le cas échéant) sécher complètement à l'air libre avant de les remettre dans l'appareil.
- Utilisez un nettoyant pour verre pour nettoyer les surfaces en verre. Utilisez un nettoyant de surface en acier inoxydable en vente libre pour nettoyer les surfaces en acier inoxydable.
- Séchez toutes les pièces lavées avec une éponge légèrement mouillée à l'aide d'un linge.
- Essuyez les surfaces extérieures avec une éponge douce légèrement trempée dans une solution diluée d'eau et de savon à vaisselle. Séchez les surfaces à l'aide d'un linge sec.
- La poussière et les liquides peuvent coller les scellants à l'appareil, au point qu'ils déchirent à l'ouverture de la porte. Nettoyez chaque scellant avec un détergent doux et de l'eau chaude. Rincez et séchez complètement après lavage.

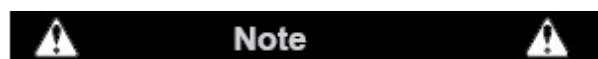

- N'utilisez pas de laine d'acier ou d'éponge munie de laine d'acier sur les surfaces en acier inoxydable, au risque de les endommager.
- N'utilisez pas de cire nettoyante, d'agent nettoyant concentré, de javellisant ou de produit nettoyant contenant du kérosène sur les pièces en plastique ou en caoutchouc.

- N'utilisez jamais de serviette en papier ou de nettoyant pour fenêtre sur les pièces en plastique.

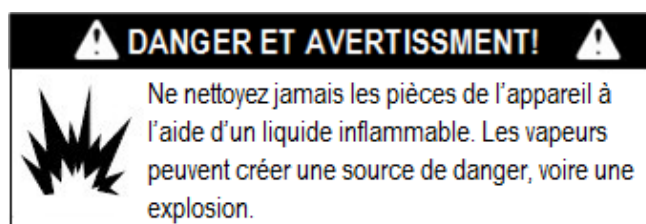

### Déplacer l'appareil

- Avant de déplacer l'appareil, videz son contenu.
- Utilisez du ruban adhésif pour fixer en place les pièces mobiles, comme le rail à l'intérieur de l'appareil.
- Pour éviter d'endommager l'appareil, vissez les pieds réglables pour les mettre à leur taille minimale.
- Fermez les portes à l'aide de ruban adhésif.
- Assurez-vous que l'appareil demeure toujours en position verticale lors du déplacement. Pour éviter d'endommager l'appareil durant le déplacement ou le transport, couvrez-le avec une couverture ou tout autre tissu doux.

### Conseils pour économiser de l'énergie

- Placez l'appareil loin des sources de chaleur et évitez de l'exposer directement aux rayons du soleil.
- Veillez à ce que la ventilation de l'appareil soit suffisante. En aucun cas les ouvertures de ventilation ne doivent être obstruées.
- Ouvrez la porte uniquement lorsque nécessaire. Ne laissez pas la porte ouverte longtemps et évitez de l'ouvrir et la refermer fréquemment.
- Si l'appareil n'est pas utilisé pendant plusieurs mois, retirez son contenu et débranchez-le. Nettoyez et séchez rigoureusement l'intérieur. Pour empêcher l'apparition d'odeur ou de moisissure, laissez les portes légèrement ouvertes (bloquez leur fermeture avec un objet, au besoin).

## Un problème avec votre appareil?

Vous pouvez résoudre un grand nombre de problèmes courants facilement, ce qui vous fait économiser sur les services d'un technicien. Essayez les suggestions ci-dessous avant d'avoir recours à un technicien.

### Guide de dépannage

<b>Problème</b>	<b>Cause possible</b>
L'appareil ne fonctionne pas.	L'appareil n'est pas branché. L'appareil est éteint. Le disjoncteur ou le fusible du circuit est sauté.
L'appareil n'est pas suffisamment froid.	Vérifiez le réglage de température. Il est parfois nécessaire d'adapter le réglage à l'environnement extérieur. La porte est trop souvent ouverte. La porte n'est pas fermée adéquatement. Le scellant de porte ne fonctionne pas adéquatement.
L'appareil se met en marche et s'arrête fréquemment.	La température de la pièce est plus chaude que la normale. Beaucoup de contenu a été ajouté en une seule fois dans l'appareil. La porte est trop souvent ouverte. La porte n'est pas fermée adéquatement. Le réglage de température est incorrect. Le scellant de porte ne fonctionne pas adéquatement.
La lumière ne fonctionne pas.	L'appareil n'est pas branché. Le disjoncteur ou le fusible du circuit est sauté. L'ampoule est brûlée. Le bouton de la lumière est en position d'arrêt (OFF).
Présence de vibrations.	Vérifiez que l'appareil est au niveau.
L'appareil fait trop de bruit.	Un cliquetis peut être causé par le flux du liquide réfrigérant, ce qui est tout à fait normal. À la fin de chaque cycle, il se peut que vous entendiez un gargouillement; ceci est causé par le flux de liquide réfrigérant dans l'appareil. La contraction et l'expansion des parois intérieures peuvent provoquer des bruits de craquement ou d'éclat. L'appareil n'est pas au niveau.
La porte n'est pas fermée adéquatement.	L'appareil n'est pas au niveau. La porte a été inversée et mal réinstallée. Le scellant est sale. Les tablettes ne sont pas bien positionnées.

# Garantie limitée

## **INFORMATION SUR LA GARANTIE DES PIÈCES ET DE LA MAIN-D'ŒUVRE**

Les appareils SUMMIT sont fabriqués dans l'optique d'offrir une valeur exceptionnelle, et en visant votre entière satisfaction, et ce, pour chaque produit. Tous les grands produits SUMMIT sont couverts d'une garantie limitée d'un an, valable sur les pièces et la main-d'œuvre. Tous les réfrigérateurs et congélateurs font l'objet d'une garantie supplémentaire de quatre (4) ans sur le compresseur. Certaines exceptions peuvent s'appliquer.

Certains modèles (y compris les cuisinières, les fours muraux et les tables de cuisson SUMMIT) sont fabriqués pour nous aux États-Unis et font l'objet d'une garantie du fabricant (également d'un an sur les pièces et la main-d'œuvre sur place).

Pour obtenir de plus amples renseignements au sujet de la garantie, veuillez communiquer avec nous.

## **GARANTIE GÉNÉRALE SUR LES PIÈCES ET LA MAIN-D'ŒUVRE**

SUMMIT garantit à l'acheteur original que toutes les nouvelles unités, l'appareil et toutes ses pièces contre tout défaut de fabrication et de matériel, à condition d'une utilisation normale et adéquate du produit et d'un entretien adéquat, comme décrit par SUMMIT, et à condition d'une installation et d'une mise en marche adéquates, conformément aux instructions fournies pour chaque unité SUMMIT. La responsabilité de SUMMIT dans le cadre de cette garantie se limite à une période de douze (12) mois à partir de la date d'achat originale.

Toutes les pièces couvertes par cette garantie qui, selon l'avis de SUMMIT, sont défectueuses, dans la période couverte par la garantie, sont limitées à leur réparation ou remplacement, y compris les frais de main-d'œuvre, de pièces défectueuses ou d'assemblage. La garantie sur la main-d'œuvre comprend les frais préapprouvés de main-d'œuvre à temps simple seulement, ainsi que les frais raisonnables de déplacement, selon l'avis de SUMMIT.

## **GARANTIE DU COMPRESSEUR**

En plus de la période de garantie susmentionnée, SUMMIT garantit le compresseur scellé hermétiquement contre tout défaut de matériel et de fabrication, à condition d'une utilisation normale et adéquate du produit et d'un entretien adéquat, pour une période de 60 mois à partir de la date d'achat originale. Un compresseur qui, selon SUMMIT, est considéré comme défectueux au cours de la période couverte par la garantie sera, à l'option de SUMMIT, réparé avec des pièces d'un modèle et d'une capacité similaires, ou remplacé par un modèle d'une capacité similaire. La garantie prolongée sur le compresseur susmentionnée s'applique uniquement aux pièces scellées hermétiquement du compresseur; ELLE NE S'APPLIQUE PAS à d'autres pièces ou composantes, y compris, sans s'y limiter, à l'appareil, à la peinture de finition, aux commandes de température, au système réfrigérant, aux dispositifs de mesure, aux appareils de séchage, à l'équipement de démarrage du moteur, à l'assemblage de ventilation, aux autres composantes électriques, etc.

## **RÉCLAMATION COUVERTE PAR LA GARANTIE**

Toutes les réclamations couvertes par la garantie pour un défaut de main-d'œuvre ou de matériel doivent être soumises directement à SUMMIT. Toutes les réclamations doivent inclure le numéro de modèle de l'unité, le numéro de série de l'appareil, une preuve d'achat, la date d'installation, et tous les renseignements pertinents venant appuyer le présumé défaut. Si la garantie visée est celle du compresseur, l'étiquette de modèle du compresseur doit être envoyée à SUMMIT, ainsi que les renseignements susmentionnés. Toutes réclamations doivent être soumises dans les 30 jours de la fin de la réparation, sans quoi elles peuvent être refusées.

## **CE QUE LA GARANTIE NE COUVRE PAS**

La seule responsabilité de SUMMIT dans le cadre de cette garantie se limite à la réparation ou le remplacement de pièces, et fait l'objet des limitations décrites ci-dessous. Cette garantie n'assume et n'autorise personne à assumer des responsabilités autres que celles expressément couvertes par cette garantie.

## Garantie limitée, suite

**AUCUN DOMMAGE INDIRECT** : SUMMIT n'est aucunement responsable des pertes économiques, de profit ou des dommages directs ou indirects, y compris, sans s'y limiter, aux pertes ou aux dommages causés par une réclamation pour détérioration d'aliments ou de produits, que cette détérioration soit causée ou non par un défaut de réfrigération. **GARANTIE NON TRANSFÉRABLE** : Cette garantie n'est pas transférable et s'applique uniquement à l'acheteur/utilisateur original à qui l'appareil a été livré. Tout transfert du produit annule les présentes garanties ainsi que toutes les éventuelles garanties, expresse ou tacites, y compris la commerciabilité et l'adaptation à un usage particulier.

**MAUVAISE UTILISATION** : SUMMIT n'assume aucune responsabilité pour les pièces ou la main-d'œuvre en matière de défaut de composante ou autre dommage causé par une mauvaise utilisation ou installation, ou un manque d'entretien ou de nettoyage de l'appareil, conformément aux renseignements sur la garantie fournis avec l'unité. **ALTÉRATION, NÉGLIGENCE, ABUS, MAUVAISE UTILISATION, ACCIDENT, DOMMAGE PENDANT UN DÉPLACEMENT OU L'INSTALLATION, INCENDIE, INONDATION, FORCE MAJEURE** : SUMMIT n'est pas responsable de la réparation ou du remplacement d'une quelconque pièce qui, selon SUMMIT, a fait l'objet d'une altération, de négligence, d'abus, d'une mauvaise utilisation, d'un accident, de dommages durant un déplacement ou l'installation, d'un incendie, d'une inondation ou d'un cas de force majeure après la date de fabrication.

**MAUVAISE CONNEXION ÉLECTRIQUE** : SUMMIT n'est pas responsable du remplacement ou de la réparation de composantes défectueuses ou endommagées dont le défaut est causé par un problème d'alimentation électrique, l'utilisation d'une rallonge, une tension faible ou des baisses de tension dans l'alimentation électrique de l'appareil.

**AUCUNE GARANTIE DE COMMERCIALITÉ OU D'ADAPTATION À UN USAGE PARTICULIER** : Ce produit ne fait l'objet d'aucune garantie, expresse ou tacite, à l'exception de la garantie sur les pièces et la main-d'œuvre et la garantie supplémentaire sur le compresseur susmentionnés. Ces garanties sont exclusives et remplacent toutes les autres garanties, notamment les garanties tacites et les garanties de commerciabilité et d'adaptation à un usage particulier. Il n'existe aucune autre garantie au-delà des présentes descriptions.

**À L'EXTÉRIEUR DU TERRITOIRE LIMITROPHE DES ÉTATS-UNIS** : Cette garantie ne s'applique pas aux réclamations sur un produit vendu ou utilisé à l'extérieur du territoire limitrophe des États-Unis, soit les 48 États, et SUMMIT n'est pas responsable de ces réclamations. Précision : cette garantie ne couvre pas les États de l'Alaska, d'Hawaï et les territoires d'outre-mer.

**DEMANDE DE SERVICE** : Si vous souhaitez obtenir un service, veuillez remplir le formulaire de demande de service qui se trouve sur notre site Web à l'adresse [www.summitappliance.com/support](http://www.summitappliance.com/support), ou téléphonez-nous au 800-932-4267 ou 718-893-3900. Veuillez préparer les renseignements suivants avant de communiquer avec nous : votre nom, adresse, numéro de téléphone, adresse électronique, le modèle et numéro de série du produit en question, la date d'achat, le lieu de l'achat, et une description du problème.

**AVERTISSEMENT!** Ce produit peut contenir des produits chimiques qui, selon l'État de Californie, peuvent causer le cancer, des anomalies congénitales, ou d'autres troubles de reproduction. Pour obtenir de plus amples renseignements, veuillez visiter le site : [www.summitappliance.com/prop65](http://www.summitappliance.com/prop65). Produits chimiques dont le fabricant connaît la présence et dont le taux de concentration est supérieur aux limites établies : **AUCUN**.

FELIX STORCH, INC. | 770 Garrison Avenue | Bronx, NY 10474

Téléphone : 718-893-3900 | Télécopieur : 718-842-3093

[www.summitappliance.com](http://www.summitappliance.com)