



ScreenBar (AR17)

螢幕智能掛燈

智能读屏挂灯

User Guide

使用說明書

使用说明书

ユーザーガイド

BenQ.com

© 2018 BenQ Corporation.
All rights reserved. Rights of modification reserved.

P/N: 96-05-00009-G
4J.W4201.001



A

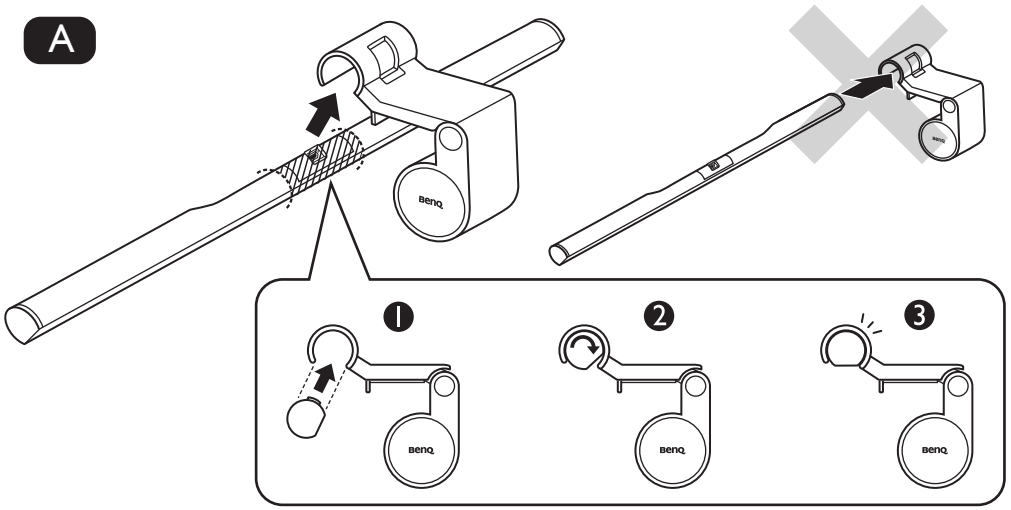

B

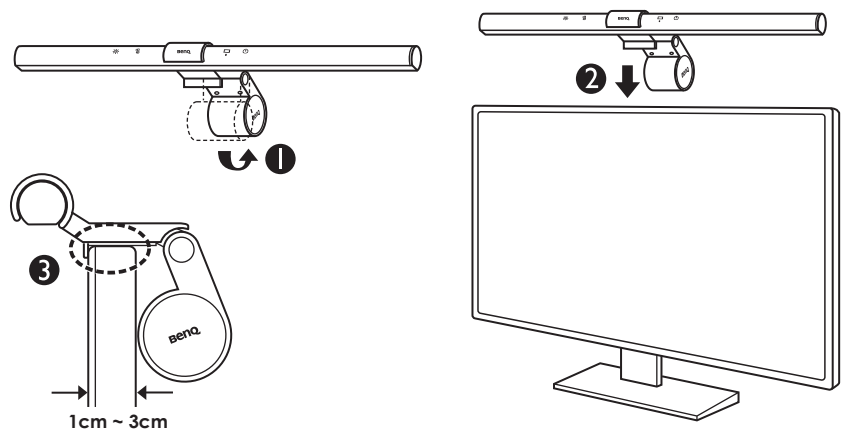

C

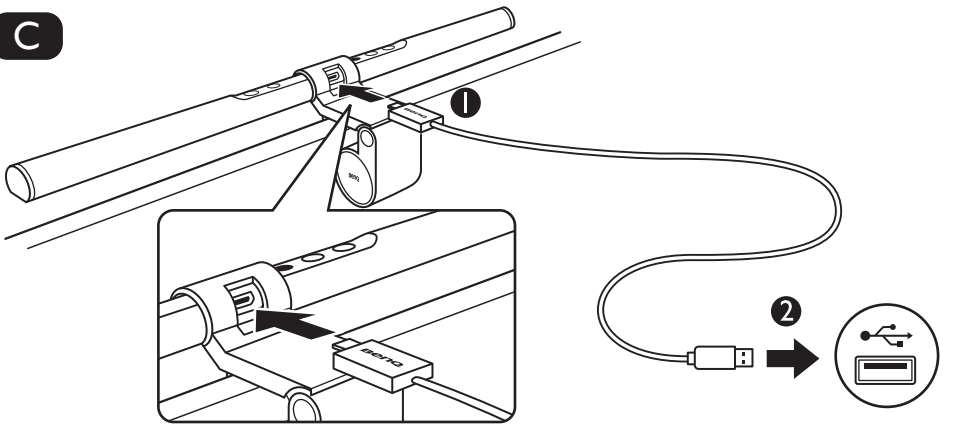

Package Contents

Check the packaging for the following items. If any is missing or damaged, please contact the place of purchase immediately.

- ScreenBar lamp x 1
- Clip x 1
- USB power cable x 1

 The illustrations in this guide are for your reference only and may look different from the appearance of the actual product.

For Your Safety

- Use only the supplied USB power cable and connect only to USB port power (5V DC, 1A). Otherwise the lamp will fail to work normally or result in a fire hazard.
- In order to prevent any damages to the lamp, do not hang or place any objects on the lamp.
- Route the USB power cable so as to avoid it from being pinched by items placed upon it or against it.
- If the lamp will not be used for a long period of time, unplug it from the USB port.





CAUTION

- In case of the following situations, unplug the lamp from the USB port immediately and contact the authorized service center or a qualified service person for inspection or repair:
 - When the outer casing of the lamp is broken
 - When there are strange odors coming from the lamp
 - When the LED light source flickers
 - When the insulation of the lamp's wiring is damaged or frayed, and the metal strings inside can be seen
- Do not use the lamp in a humid environment (like in a bathroom or outdoors). Otherwise the components inside may short-circuit and result in accidents.
- This lamp is designed for indoor use only. Do not use it outdoors.
- Never disassemble the lamp or remove any components from it, as doing so may result in accidents and will void the product warranty.

Installation

1. As shown in [Figure **A**], insert the ScreenBar lamp into the clip.
2. Place the ScreenBar lamp with clip on top of your monitor frame [Figures **B 1**, **B 2**]. Note that there should be no visible gap between the clip and monitor frame [Figure **B 3**].



-  The applicable range of the monitor frame thickness is 1 cm - 3cm.
- 3. Connect the micro USB connector of the supplied USB power cable to the micro USB port on the lamp [Figure **C 1**], and the USB connector to the USB port of your computer [Figure **C 2**]. The lamp will automatically turn ON upon receiving power from the USB port.
-  Do not use a USB extension cable, or a USB cable other than the one supplied. Otherwise the lamp will not function properly.
- It is recommended that the lamp's power be supplied by the USB port of your computer. If a portable power bank or AC power adapter is to be used as the power source for the lamp, the power output shall meet the requirement (output voltage: 5V, output current: 1A or above) in order for the lamp to function normally.
- If the Auto Dimmer Mode indicator flashes, make sure you are using the USB cable that is provided and no USB extension cable is being used.

Using the Lamp

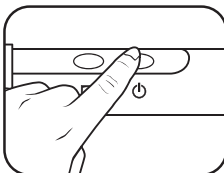
Turning on/off the Lamp and Entering Auto Dimmer Mode



Turning on/off the Lamp

To turn on the lamp, touch the power button  on the lamp. To turn off the lamp, touch the power button  again.

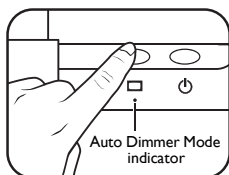

Entering Auto Dimmer Mode

To enter Auto Dimmer Mode, touch the Auto Dimmer Mode button  on the lamp when the lamp is on. The Auto Dimmer Mode indicator will light up. The Auto Dimmer Mode automatically adjusts the lamp's brightness according to the ambient lighting condition and optimizes the color temperature setting.

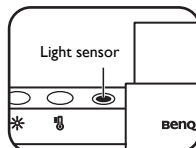

- Do not block the light sensor on the lamp. Otherwise the Auto Dimmer Mode will not function properly.
- If the Auto Dimmer Mode is turned on, the lamp will monitor the ambient lighting condition and dynamically adjust the brightness and color temperature settings.
- The Auto Dimmer Mode will exit automatically and the Auto Dimmer Mode indicator will go off when you manually adjust brightness or color temperature.

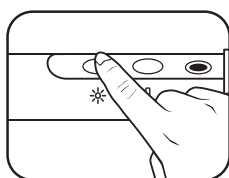

Manually Adjusting Brightness and Color Temperature



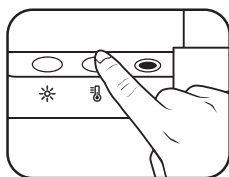

Adjusting Brightness

- When the lamp is on, touch the brightness adjustment button  on the lamp. The brightness will change each time you touch the button. You can select from 15 brightness levels.
- You can also adjust brightness by touching and holding the brightness adjustment button . The lamp's brightness will change gradually and when it reaches your desired level, release the button.



Adjusting Color Temperature

- When the lamp is on, touch the color temperature adjustment button  on the lamp. The color temperature will change each time you touch the button. You can select from 8 color temperature settings: 6500K (daylight), 5700K (cool white), 5000K, 4500K (neutral white), 4000K, 3500K (warm white), 3000K and 2700K (soft white).
- You can also adjust color temperature by touching and holding the color temperature adjustment button . The lamp's color temperature will change gradually and when it reaches your desired setting, release the button.

- The brightness and color temperature settings will be memorized automatically.
- If power supply to the lamp is interrupted unexpectedly, the lamp will resume the last used brightness and color temperature settings upon the recovery of power supply.

Maintenance and Troubleshooting

- Turn off the lamp first, and unplug the lamp from the USB port. Wipe any smears or dusts off the lamp's outer casing using a soft, lint-free cloth lightly moistened with a mild detergent solvent. Do not use alcohol or any other chemical solvents like kerosene, naphtha and so on, as the lamp's casing may become damaged.
- Do not rinse the lamp or any of its components directly with water.
- If the lamp does not turn on, check to make sure that there are no loose connections between the USB cable and USB ports.
- If the problem persists, please contact the original place of purchase for help.

Specifications

Model	AR17
DC power input	5V, 1A
Max. power consumption	5W
Dimensions	450 x 90 x 92 mm (Width x Depth x Height)

包裝內容

請檢查產品包裝中是否含有下列物品。若有損壞或短缺，請即刻連絡原購買處。

- ScreenBar 本體：1 個
- 夾具：1 個
- USB 電源線：1 條

 本說明書中的產品圖示可能會與您購買的產品有些許差異，請以您所購買機型的實際外觀為準。

安全注意事項

- 請使用本產品隨附的 USB 電源線，並連接至 USB 埠電源 (5V DC · 1A)，否則本產品將無法正常運作，甚至引發火災。
- 請勿將任何物體放置或懸掛在本產品上，以免造成產品的零組件故障。
- 請妥善安放本產品的 USB 電源線。切勿在電源線上放置重物、使電源線被踐踏或遭異物穿刺。
- 若長時間不使用本產品，請將 USB 電源線從 USB 埠取下。



注意

- 若遇到以下情況，請立即將 USB 電源線從 USB 埠取下，並向授權之維修代理商或合格技術人員尋求支援：
 - 本產品的外殼破損時。
 - 本產品散發異常氣味時。
 - 本產品在啟動狀態，卻出現 LED 燈源異常閃爍情況時。
 - 電線破損、或電線內部線材裸露時。
- 請勿將本產品暴露在潮濕環境（例如浴室、戶外），以免造成電線短路和意外事故。
- 本產品僅適用於室內，切勿安裝在戶外使用。
- 嚴禁拆解本產品的任何部分或零組件，否則可能造成意外，並讓產品保固失效。

安裝

1. 如 [圖 A] 所示，將 ScreenBar 本體安裝在夾具上。
2. 將 ScreenBar 連同夾具安裝在螢幕的邊框上 [圖 B 1、B 2]。請注意夾具必須貼合於螢幕的邊框上，使其沒有空隙 [圖 B 3]。

 螢幕的邊框厚度須在 1 公分 - 3 公分的範圍之內。

3. 將隨附之 USB 電源線上的 micro USB 接頭插入燈本體上的 micro USB 埠 [圖 C 1]，然後將 USB 接頭插入電腦的 USB 埠 [圖 C 2]。接上 USB 電源後，燈會自動亮起。

 請勿使用非原廠線材或 USB 延長線，否則可能會導致燈的功能異常。

- 建議您將燈連接到電腦的 USB 埠作為電源來源。若使用行動電源或變壓器，則其電源輸出需為電壓 5V、電流需為 1A 以上，以確保燈可正常作動。



- 若自動調光模式指示燈持續閃爍，請確認是否使用了非原廠線材或 USB 延長線。請使用原廠線材，並請勿使用 USB 延長線。

使用方法

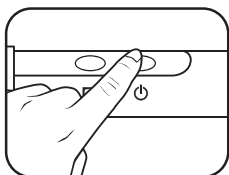
開燈 / 關燈與使用自動調光模式



開燈 / 關燈

若要開燈，請觸碰燈體上的電源鍵 。若要關燈，請再觸碰一次電源鍵 。

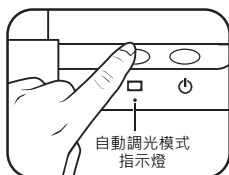

使用自動調光模式

若要使用自動調光模式，請在燈開啟的狀態下觸碰自動調光模式鍵□。自動調光模式指示燈會亮起。在自動調光模式下，燈會自動依據周圍的照明環境調整亮度，並將色溫設定調整為最適合的狀態。

- 勿讓任何物體阻擋位於燈上的光感應器，以確保自動調光模式正常運作。
- 在自動調光模式下，燈會自動監測周圍的照明環境，並動態調整亮度與色溫設定。
- 在自動調光模式下，若您手動調整亮度或色溫，則自動調光模式將自動解除，自動調光模式指示燈會熄滅。

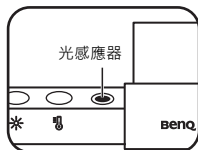

手動調整亮度與色溫

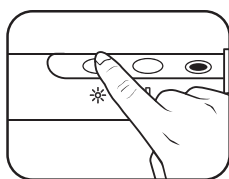

調整亮度

- 在燈開啟的狀態下，觸碰亮度調整鍵*。每觸碰一次亮度調整鍵*，燈的亮度也會隨之變化。您可在 15 階的亮度中進行選擇調整。
- 您也可以持續按住亮度調整鍵*，此時燈的亮度會開始連續變化，在達到您想要的亮度時，放開手指即可。

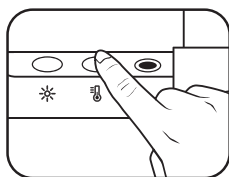

調整色溫

- 在燈開啟的狀態下，觸碰色溫調整鍵☀。每觸碰一次色溫調整鍵☀，燈的色溫也會隨之變化。您可在以下 8 種色溫設定中進行選擇調整：6500K (日光色)、5700K (冷白色)、5000K、4500K (中性白色)、4000K、3500K (暖白色)、3000K、2700K (柔白色)。
- 您也可以持續按住色溫調整鍵☀，此時燈的色溫會開始連續變化，在達到您想要的色溫時，放開手指即可。

- 燈會自動記憶亮度與色溫的設定。
- 若電源供應突然中斷，燈會在電源恢復後自動回復斷電前的亮度與色溫設定。

一般保養與故障診斷

- 請先將燈關閉，然後將 USB 電源線從 USB 埠取下。使用一塊柔軟、不掉棉絮的布沾上少許稀釋過的中性清潔劑擦拭燈本體。切勿使用酒精或任何其它種類的化學溶劑，例如煤油、去漬油等，否則可能會損壞燈的外殼。
- 嚴禁使用水或任何液體直接沖洗燈的本體與部件。
- 若燈無法點亮，請確認 USB 電源線的連接是否確實，以及 USB 接頭是否已完全插入 USB 埠。
- 若仍然無法解決問題，請停止使用並洽詢原購買處。

規格

型號	AR17
DC 電源輸入	5V, 1A
最大消耗功率	5W
燈具本體尺寸	450 x 90 x 92 mm (寬度 x 深度 x 高度)

包装内容

请检查产品包装中是否含有下列物品。若有损坏或缺，请即刻联络原购买处。

- ScreenBar 本体：1 个
- 夹具：1 个
- USB 电源线：1 条

 本说明书中的产品图可能会与您购买的产品有些许差异，请以您所购买机型的实际外观为准。

安全注意事项

- 请使用本产品附带的 USB 电源线，并连接至 USB 端口电源 (5V DC, 1A)，否则本产品将无法正常工作，甚至引发火灾。
- 请勿将任何物体放置或悬挂在本产品上，以免造成产品的部件故障。
- 请妥善安放本产品的 USB 电源线。切勿在电源线在线上放置重物、使电源线被践踏或遭异物穿刺。
- 若长时间不使用本产品，请将 USB 电源线从 USB 端口取下。



注意

- 若遇到以下情况，请立即将 USB 电源线从 USB 端口取下，并向授权之维修代理商或合格技术人员寻求支持：
 - 本产品的外壳破损时。
 - 本产品散发异常气味时。
 - 本产品启动状态，却出现 LED 灯源异常闪烁情况时。
 - 电线破损、或电线内部线材裸露时。
- 请勿将本产品暴露在潮湿环境（例如浴室、户外），以免造成电线短路和意外事故。
- 本产品仅适用于室内，切勿安装在户外使用。
- 严禁拆解本产品的任何部分或部件，否则可能造成意外，并让产品保固失效。

安装

1. 如 [图 A] 所示，将 ScreenBar 本体安装在夹具上。
2. 将 ScreenBar 连同夹具安装在屏幕的边框上 [B 1, B 2]。请注意夹具必须贴合于屏幕的边框上，使其没有空隙 [B 3]。

 屏幕的边框厚度须在 1 厘米 - 3 厘米的范围之内。

3. 将附带之 USB 电源线的 micro USB 接头插入灯本体上的 micro USB 端口 [图 C 1]，然后将 USB 接头插入计算机的 USB 端口 [图 C 2]。接上 USB 电源后，灯会自动亮起。

 请勿使用非原厂线材或 USB 延长线，否则会导致灯的功能发生异常。



- 建议您将灯连接到计算机的 USB 端口作为电源来源。若使用移动电源或适配器，则其电源输出需为电压 5V，电流需为 1A 以上，以确保灯可正常作动。
- 若自动调光模式指示灯持续闪烁，请确认是否使用了非原厂线材或 USB 延长线。请使用原厂线材，并请勿使用 USB 延长线。

使用方法

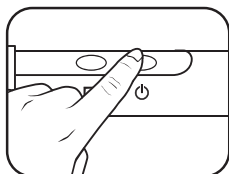
开灯 / 关灯与使用自动调光模式



开灯 / 关灯

若要开灯，请触碰灯体上的电源键 。若要关灯，请再触碰一次电源键 .

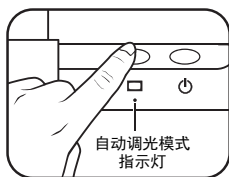

使用自动调光模式

若要使用自动调光模式，请在灯开启的状态下触碰自动调光模式键□。自动调光模式指示灯会亮起。在自动调光模式下，灯会自动依据周围的照明环境调整亮度，并将色温设置为最适合的状态。

- 勿让任何物体阻挡位于灯上的光传感器，以确保自动调光模式正常运作。
- 在自动调光模式下，灯会自动监测周围的照明环境，并动态调整亮度与色温设置。
- 在自动调光模式下，若您手动调整亮度或色温，则自动调光模式将自动解除，自动调光模式指示灯会熄灭。

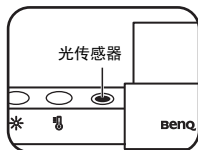

手动调整亮度与色温

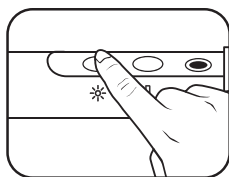

调整亮度

- 在灯开启的状态下，触碰亮度调整键*。每触碰一次亮度调整键，灯的亮度也会随之变化。您可在 15 阶的亮度中进行选择调整。
- 您也可以持续按住亮度调整键*，此时灯的亮度会开始连续变化，在达到您想要的亮度时，放开手指即可。

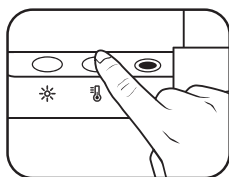

调整色温

- 在灯开启的状态下，触碰色温调整键☀️。每触碰一次色温调整键☀️，灯的色温也会随之变化。您可在以下 8 种色温设置中进行选择调整：6500K (日光色)、5700K (冷白色)、5000K、4500K (中性白色)、4000K、3500K (暖白色)、3000K、2700K (柔白色)。
- 您也可以持续按住色温调整键☀️，此时灯的色温会开始连续变化，在达到您想要的色温时，放开手指即可。

- 灯会自动记忆亮度与色温的设置。
- 若电源供应突然中断，灯会在电源恢复后自动回复断电前的亮度与色温设置。

一般保养与故障诊断

- 请先将灯关闭，然后将 USB 电源线从 USB 端口取下。使用一块柔软、不掉棉絮的布沾上少许稀释过的中性清洁剂擦拭灯本体。切勿使用酒精或任何其它种类的化学溶剂，例如煤油、去渍油等，否则可能会损坏灯的外壳。
- 严禁使用水或任何液体直接冲洗灯的本体与部件。
- 若灯无法点亮，请确认 USB 电源线的连接是否确实，以及 USB 接头是否已完全插入 USB 端口。
- 若仍然无法解决问题，请停止使用并洽询原购买处。

规格

型号	AR17
DC 电源输入	5V, 1A
最大消耗功率	5W
灯具本体尺寸	450 x 90 x 92 mm (宽度 x 深度 x 高度)

梱包内容

以下の品目が梱包物に入っていることを確認してください。万一、不足しているものや破損しているものがあつた場合には、製品をお買い上げいただいた販売店まで直ちにご連絡ください。

- ScreenBar ランプ x 1
- クリップ x 1
- USB 電源ケーブル x 1

 このユーザーガイド内の図は参考用であり、実際の製品とは外観が異なる場合があります。

安全上の注意

- 必ず付属の USB 電源ケーブルを使用し、USB 電源ポート (5V DC、1A) のみに接続してください。そうしないとランプが正常に作動しなかったり火災を引き起こしたりするおそれがあります。
- ランプの破損を避けるために、ランプに物を置いたりぶら下げたりしないでください。
- USB 電源ケーブルの上に物を置いたり押しつけたりしてケーブルを押しつぶさないように配線してください。
- ランプを長期間使用しない場合は、USB ポートから電源ケーブルを抜いてください。



注意

- 以下のような状況が発生した場合は、直ちに USB ポートから電源ケーブルを抜き、正規サービスセンターまたは認定サービス担当者に連絡して、点検、修理を依頼してください。
 - ランプの外装ケースが破損した場合
 - ランプから異臭がする場合
 - LED 光源がちらつく場合
 - 電源ケーブルの絶縁体が破損または磨耗して、内側の金属系が見えるようになった場合
- 浴室や戸外などの湿気が多い環境でランプを使用しないでください。内部の部品が短絡して事故が起きるおそれがあります。
- このランプは屋内専用設計されています。屋外では使用しないでください。
- ランプを分解したり部品を取り外したりしないでください。事故が発生するおそれがあり、その場合は製品保証が受けられなくなります。

設置

1. [図 **A**] のように、ScreenBar ランプをクリップに挿入します。
2. クリップを付けた ScreenBar ランプをモニターフレームの上部に置きます [図 **B ①**、**B ②**]。クリップとモニターフレームの間に目に見える隙間がないように据え付けてください [図 **B ③**]。

 適用可能なモニターフレームの厚さの範囲は 1 cm ~ 3 cm です。

3. 付属の USB 電源ケーブルの Micro USB コネクタをランプの USB ポート [図 **C ①**] に接続し、USB コネクタをコンピューターの USB ポート [図 **C ②**] に接続します。USB ポートから電源が供給されると、ランプは自動的に点灯します。

 **USB 延長ケーブルまたは付属品以外の USB ケーブルを使用しないでください。ランプ動作異常の可能性がります。**



- ランプの電源をコンピューターの USB ポートから供給されることをお勧めします。ポータブル電源または AC 電源アダプターをランプの電源として使用する場合は、ランプが正常に機能するためには、出力電圧は 5V、出力電流は 1A またはそれ以上のものを使用してください。
- 自動調光モードインジケーターが点滅する場合には、別売のケーブルや USB 延長ケーブルを使っていることを確認してください。オリジナルのケーブルを使ってください。USB 延長ケーブルを使わないでください。

ランプの使用法

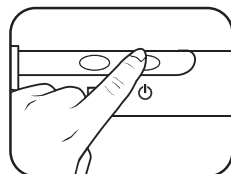
ランプの点灯/消灯と自動調光モードへの切替



ランプの点灯/消灯

ランプを点灯するには、ランプの電源ボタン  にタッチします。ランプを消灯するには、再び電源ボタン  にタッチします。

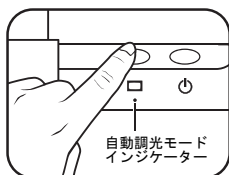

自動調光モードへの切替

自動調光モードにするには、ランプ点灯中に自動調光モードボタン  をタッチします。自動調光モードインジケータが点灯します。自動調光モードでは、周囲の照明状況に応じてランプの輝度が自動調整され、最適な色温度に調整されます。

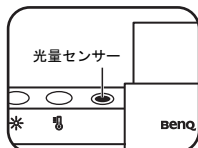

- ランプの光量センサーを遮らないでください。センサーが遮られると、自動調光モードが適切に機能しません。
- 自動調光モードをオンにすると、ランプは周囲の照明状況を監視し、輝度および色温度の設定を動的に調整します。
- 輝度または色温度を手動で調整すると、自動調光モードが自動的に終了し、自動調光モードインジケータは消灯します。

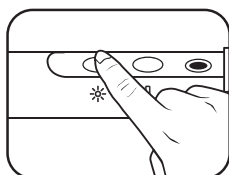

輝度および色温度の手動調整



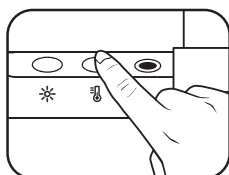

輝度の調整

- ランプ点灯時に、ランプの輝度調整ボタン  にタッチします。ボタンにタッチするたびに輝度が変化します。15段階の輝度から選択できます。
- 輝度調整ボタン  を長押しして輝度を調整することもできます。ランプの輝度が徐々に変化するので、お好みのレベルに達したらボタンを離します。



色温度の調整

- ランプ点灯時に、ランプの色温度調整ボタン  にタッチします。ボタンにタッチするたびに色温度が変化します。次の8種類の色温度設定から選択できます。6500K（昼光）、5700K（寒色白）、5000K、4500K（昼白色）、4000K、3500K（暖白色）、3000K、2700K（ソフトな白色）
- 色温度調整ボタン  を長押しして色温度を調整することもできます。ランプの色温度が徐々に変化するので、お好みの設定に達したらボタンを離します。

- 輝度設定および色温度設定は自動的に記憶されます。
- ランプへの電力供給が突然中断した場合、電力供給が再開されるとランプは最後に使用された輝度設定と色温度設定で再び点灯します。

メンテナンスとトラブルシューティング

- まずランプを消灯し、ランプのUSB電源ケーブルをUSBポートから抜きます。毛羽立ちのない柔らかい布を中性洗剤で軽く湿らせて、ランプの外装ケースの汚れやほこりを拭きます。アルコールや化学溶剤（灯油、ナフサなど）は使用しないでください。ランプのケースが損傷するおそれがあります。
- ランプやその部品を水で直接洗わないでください。
- ランプが点灯しない場合は、USB電源ケーブルとUSBポート間の接続にゆりみがないかどうか点検してください。
- それでも不具合が解消しない場合は、製品をお買い上げいただいた販売店にご相談ください。

仕様

型番	AR17
DC電源入力	5V、1A
最大電力消費	5W
外寸	450 x 90 x 92 mm（幅 x 奥行 x 高さ）

Disposal of Waste Electrical and Electronic Equipment and/or Battery by users in private households in the European Union.



This symbol on the product or on the packaging indicates that this can not be disposed of as household waste. You must dispose of your waste equipment and/or battery by handing it over to the applicable take-back scheme for the recycling of electrical and electronic equipment and/or battery. For more information about recycling of this equipment and/or battery, please contact your city office, the shop where you purchased the equipment or your household waste disposal service. The recycling of materials will help to conserve natural resources and ensure that it is recycled in a manner that protects human health and environment.



Recycling Information: See <http://www.benq.com/support/recycle> for details.

Mise au rebut des déchets d'équipements électriques et électroniques et/ou de piles par les propriétaires de résidences privées dans l'Union Européenne.



Ce symbole figurant sur le produit ou l'emballage signifie que celui-ci ne peut pas être jeté avec les ordures ménagères. Vous devez mettre vos d'équipements et/ou piles au rebut en les déposant dans un point désigné de collecte pour le recyclage des équipements électroniques et électriques et/ou piles. Pour de plus amples informations sur le recyclage de ce produit et/ou de piles, veuillez prendre contact avec le bureau local de votre ville, votre service de ramassage des ordures ménagères ou le magasin où vous avez acheté le produit. Le recyclage des matériaux aidera à préserver les ressources naturelles et à assurer que le recyclage est fait de manière à protéger la santé des hommes et l'environnement.



Informations concernant le recyclage : Voir <http://www.benq.com/support/recycle> pour plus de détails.

歐盟國家中的私人家庭使用者對於電子及電氣產品和/或電池的廢棄處置辦法。



產品或包裝上的這個圖示代表此產品不能當做一般家庭廢棄物處理。您必須將要丟棄的電氣與電子產品和/或電池交付予專門回收相關產品和/或電池的機構。如需回收此產品和/或電池的資訊，請聯絡您居住城市的相關單位。例如您購買此產品的地方或是處理家庭廢棄物的單位。回收可以保護自然資源並確保其回收方式不會危害到人體的健康與環境。



回收資訊：請造訪 <http://www.benq.com/support/recycle> 查閱相關詳情。

歐盟國家私人家庭用戶對废弃電氣和電子設備和/或電池的處理。



在产品或其包装上的此圖案，說明勿將该产品视为一般家用废弃物处理。该产品和/或电池于报废时，请将该电机电子设备/或电池回收至当地的回收机构以确保正确处理该产品。要了解更多有关回收本设备和/或电池的信息，请联系当地有关机构、购买本产品的商店或家用废弃物处理中心。物质的回收将有利于保护自然资源，并确保其回收方式不会对环保以及人体健康造成负面影响。



回收信息：有关详细信息，请访问 <http://www.benq.com/support/recycle>。

Richtlinie zur Entsorgung von Elektro- und Elektronik-Altgeräten bzw. Batterien durch Benutzer in Privathaushalten innerhalb der Europäischen Union.



Das Symbol auf der Produktverpackung zeigt an, dass dieses Gerät nicht mit dem normalen Hausmüll entsorgt werden darf. Sie müssen Ihr Altgerät bzw. Batterien bei der zuständigen Rücknahmestelle für Elektro- und Elektronikmüll bzw. Batterien abgeben. Weitere Informationen über das Recycling dieses Geräts bzw. Batterien erhalten Sie von Ihren örtlichen Behörden, Ihrem Fachhändler oder der lokalen Rücknahmestelle. Fachgerechtes Wertstoffrecycling spart nicht nur wertvolle Ressourcen, sondern schützt auch Umwelt und Gesundheit.



Informationen zum Recycling: Einzelheiten finden Sie unter <http://www.benq.com/support/recycle>.

Smaltimento di apparecchi elettrici ed elettronici e/o batterie nell'Unione Europea da parte di utenti privati.



Questo simbolo sul prodotto o sulla confezione indica che esso non può essere smaltito come rifiuto domestico. È necessario smaltirlo restituendolo secondo lo schema di raccolta per il riciclaggio degli apparecchi elettrici ed elettronici e/o batterie. Per ulteriori informazioni sul riciclaggio di questo apparecchio e/o batterie, contattare l'ente della propria città, il negozio dove è stato acquistato l'apparecchio o il proprio servizio di smaltimento rifiuti domestico. Il riciclaggio dei materiali aiuterà a conservare le risorse naturali ed assicurare che il prodotto sia riciclato in un modo che protegga la salute umana e l'ambiente.



Informazioni sul riciclaggio: Fare riferimento al sito <http://www.benq.com/support/recycle> per i dettagli.

Утилизация электрического и электронного оборудования и/или аккумуляторов населением в Европейском союзе



Данный символ на изделии или на упаковке означает, что данное изделие запрещается утилизировать наравне с бытовыми отходами. Вы должны сдавать все прошедшие в негодность устройства и/или аккумуляторы для утилизации на специальный пункт сбора электрических или электронных устройств и/или аккумуляторов. Для получения подробных сведений о переработке этого оборудования и/или аккумуляторов обратитесь в местные органы управления, магазин, в котором был приобретен продукт, или службу по сбору бытовых отходов. Переработка материалов поможет сохранить природные ресурсы и обеспечит безопасность для здоровья людей и окружающей среды.



Информация о переработке: Подробности смотрите по адресу <http://www.benq.com/support/recycle>.

ヨーロッパ共同体における家庭からの電子および電気製品および電池の廃棄について。



本製品または梱包材料に記載されているこの記号は、これを家庭廃棄物として破壊することができないことを意味しています。電子または電気装置および電池の再利用規定に基づいて処理してください。本装置および電池の再利用についての詳しい情報は、お住まい地域の市役所、本製品を購入された店、または家庭廃棄物処理機関にお問い合わせください。素材の再利用は自然環境の保護に役立つと共に、人類の健康や環境を確実に保護する方法で再利用されます。



リサイクル情報：詳しくは、<http://www.benq.com/support/recycle> をご覧ください。

English

DECLARATION OF CONFORMITY

The device complies with the requirements set out in the Council Directives on the Approximation of the Laws of the Member States relating Electromagnetic Compatibility (2004/108/EC) and Low Voltage Directive (2006/95/EC) and Radio and Telecommunications Terminal Equipment Directive (1999/5/EC), the Restriction of The Use of Certain Hazardous Substances in Electrical And Electronic Equipment Directive (2011/65/EU), Turkish EEE Directive; Turkish ErP (Decision 2010/643); the Commission Regulation (EC) No 1275/2008 implementing Directive 2005/32/EC of the European Parliament and of the Council with regard to eco-design requirements for standby and off mode electric power consumption of electrical and electronic household and office equipment, and the Commission Regulation (EC) No 1194/2012 implementing Directive 2009/125/EC of the European parliament and of the council establishing a framework for the setting of eco-design requirements for energy-related products.

Deutsch

KONFORMITÄTSERKLÄRUNG

Dieses Gerät erfüllt die Voraussetzungen, welche in den Richtlinien zur Angleichung der Rechtsvorschriften der Mitgliedstaaten in Bezug auf elektromagnetische Kompatibilität (2004/108/EC), Niederspannungsrichtlinie (2006/95/EC), Beschränkung der Verwendung bestimmter gefährlicher Stoffe in Elektro- und Elektronikgeräten (2011/65/EU), Türkische EEE-Direktive, Kommissionreglementierung (EC) Nr. 1275/2008 zur Ausführung der Richtlinie 2005/32/EC des Europaparlamentes und des Rats für Öko-Design-Voraussetzungen für Stromverbrauch im Standby- und Aus-Modus von Elektro- und Elektronikgeräten für den Heim- und Bürogebrauch und die Verordnung (EC) Nr. 1194/2012 der Kommission zur Durchführung der Richtlinie 2009/125/EG des Europäischen Parlaments und des Rats zur Etablierung eines Rahmens zum Aufstellen von Voraussetzungen für Öko-Designs für Energie verbrauchende Produkte aufgestellt wurden.

Français

DÉCLARATION DE CONFORMITÉ

Cet appareil est conforme aux exigences énoncées dans les directives du Conseil sur le rapprochement des législations des États membres concernant la compatibilité électromagnétique (2004/108/CE) et la Directive basse tension (2006/95/CE), la directive relative à la limitation de l'utilisation de certaines substances dangereuses dans les équipements électriques et électroniques (2011/65/UE), la directive EEE turc, le règlement (CE) n° 1275/2008 mettant en œuvre la directive 2005/32/CE du Parlement européen et du Conseil en ce qui concerne les exigences d'écoconception pour le mode veille et arrêt de la consommation d'énergie électrique d'appareils électriques et électroniques et matériel de bureau, et de la Règlement (UE) no 1194/2012 de la Commission portant application de la directive 2009/125/CE du Parlement européen et du Conseil établissant un cadre pour la fixation d'exigences en matière d'écoconception applicables aux produits liés à l'énergie.

Italiano

DICHIARAZIONE DI CONFORMITÀ

Il dispositivo è conforme con i requisiti esposti nel Consiglio Direttivo in materia di Approssimazione delle Leggi degli Stati Membri in relazione alla Compatibilità Elettromagnetica (2004/108/EC) e alla Direttiva basso voltaggio (2006/95/EC), Direttiva sulla restrizione dell'uso di sostanze pericolose nelle apparecchiature elettriche ed elettroniche (RoHS) (2011/65/UE), Direttiva EEE turca, Regolamento della Commissione (EC) No 1275/ 2008 che implementa la Direttiva 2005/32/EC del Parlamento europeo e del Consiglio in merito ai requisiti di ecodesign per il consumo di alimentazione elettrica in modalità standby e spento per le apparecchiature elettriche domestiche e di lavoro, e la Regolamento (UE) n. 1194/2012 della Commissione recante modalità di applicazione della direttiva 2009/125/CE del Parlamento europeo e del Consiglio che stabilisce la struttura dell'impostazione dei requisiti di ecodesign per prodotti basati su energia.

Русский

ЗАЯВЛЕНИЕ О СООТВЕТСТВИИ

Это устройство соответствует требованиям Комиссии на основе законов государств-участников относительно электромагнитной совместимости (2004/108/EC), директиве для низковольтного оборудования (2006/95/EC) и директиве о радио- и телекоммуникационном терминальном оборудовании (1999/5/EC), Директивы по ограничению использования некоторых опасных веществ в электрическом электронном оборудовании (2011/65/EU), Турецкой директивы EEE, Правил комиссии (EC) No 1275/2008 обеспечивающей выполнение Директивы 2005/32/EC Европейского Парламента и Совета относительно требований экодизайна для потребления энергии в режиме ожидания и в режиме отключения бытовым электрическим и электронным оборудованием и офисной техникой, и Правил комиссии (EC) No 1194/2012 обеспечивающей выполнение Директивой 2009/125/EC Европейского парламента и совета, установившего рамки для создания требований экодизайна для электроприборов.

FCC statement

Federal Communication Commission Interference Statement

This equipment has been tested and found to comply with the limits for a Class B digital device, pursuant to Part 15 of the FCC Rules. These limits are designed to provide reasonable protection against harmful interference in a residential installation. This equipment generates, uses and can radiate radio frequency energy and, if not installed and used in accordance with the instructions, may cause harmful interference to radio communications. However, there is no guarantee that interference will not occur in a particular installation. If this equipment does cause harmful interference to radio or television reception, which can be determined by turning the equipment off and on, the user is encouraged to try to correct the interference by one of the following measures:

- Reorient or relocate the receiving antenna.
- Increase the separation between the equipment and receiver.
- Connect the equipment into an outlet on a circuit different from that to which the receiver is connected.
- Consult the dealer or an experienced radio/TV technician for help.

This device complies with Part 15 of the FCC Rules. Operation is subject to the following two conditions: (1) This device may not cause harmful interference, and (2) this device must accept any interference received, including interference that may cause undesired operation.

FCC Caution: Any changes or modifications not expressly approved by the party responsible for compliance could void the user's authority to operate this equipment.