



Bottom Freezer Refrigerator

Use & Care Guide

Refrigerador con montaje inferior

Manual de uso y cuidado

Réfrigérateur à compartiment inférieur

Guide d'utilisation et d'entretien

Models:

596.73502201, 596.73503201, 596.73504201, 596.73509201

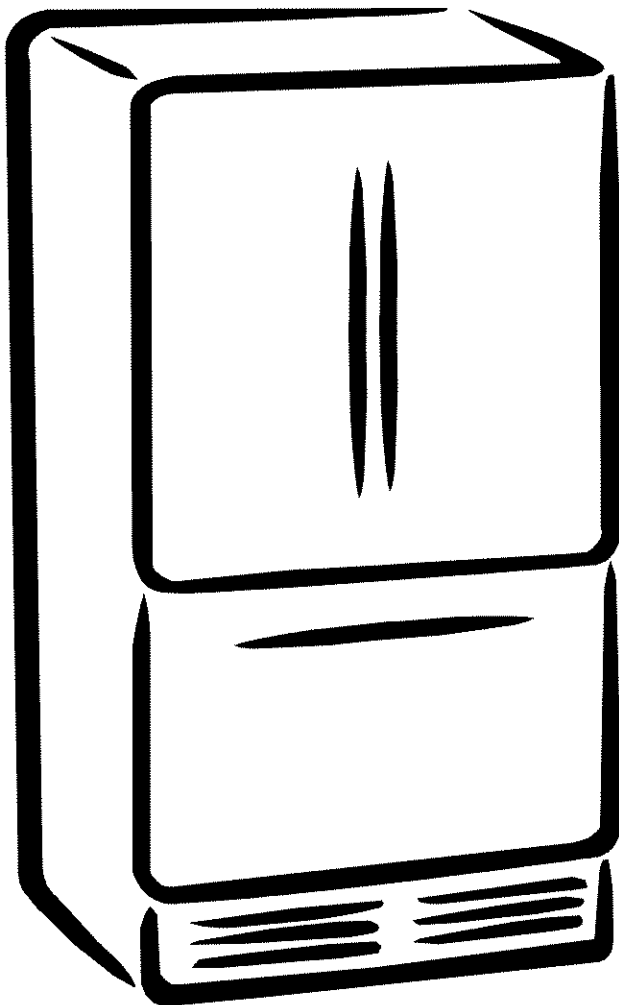

 trio

ENGLISH

ESPAÑOL

FRANÇAIS

IMPORTANT SAFETY INFORMATION

WHAT YOU NEED TO KNOW ABOUT SAFETY INSTRUCTIONS

Warning and Important Safety Instructions appearing in this manual are not meant to cover all possible conditions and situations that may occur. Common sense, caution, and care must be exercised when installing, maintaining, or operating refrigerator.

Always contact your dealer, distributor, service agent, or manufacturer about problems or conditions you do not understand.

RECOGNIZE SAFETY SYMBOLS, WORDS, LABELS

⚠ DANGER

DANGER – Immediate hazards which **WILL** result in severe personal injury or death.

⚠ WARNING

WARNING – Hazards or unsafe practices which **COULD** result in severe personal injury or death.

⚠ CAUTION

CAUTION – Hazards or unsafe practices which **COULD** result in minor personal injury.

⚠ DANGER

To reduce risk of injury or death, follow basic precautions, including the following:

IMPORTANT: Child entrapment and suffocation are not problems of the past. Junked or abandoned refrigerators are still dangerous – even if they sit out for “just a few days.” If you are getting rid of your old refrigerator, please follow the instructions below to help prevent accidents.

Before you throw away your old refrigerator or freezer:

- > Take off the doors.
- > Leave the shelves in place so children may not easily climb inside.

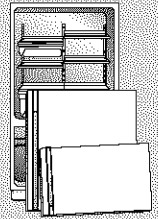

⚠ WARNING

To reduce risk of fire, electric shock, serious injury or death when using your refrigerator, follow these basic precautions, including the following:

1. Read all instructions before using the refrigerator.
2. Observe all local codes and ordinances.
3. Be sure to follow grounding instructions.
4. Check with a qualified electrician if you are not sure this appliance is properly grounded.
5. **DO NOT** ground to a gas line.
6. **DO NOT** ground to a cold-water pipe.
7. Refrigerator is designed to operate on a separate 103 to 126 volt, 15 amp., 60 cycle line. **DO NOT** modify plug on power cord. If plug does not fit electrical outlet, have proper outlet installed by a qualified electrician.
8. **DO NOT** use a two-prong adapter, extension cord or power strip.
9. **DO NOT** remove warning tag from power cord.
10. **DO NOT** tamper with refrigerator controls.
11. **DO NOT** service or replace any part of refrigerator unless specifically recommended in Use & Care or published user-repair instructions. **DO NOT** attempt service if instructions are not understood or if they are beyond personal skill level.
12. Always disconnect refrigerator from electrical supply before attempting any service. Disconnect power cord by grasping the plug, not the cord.
13. Install refrigerator according to Installation Instructions. All connections for water, electrical power and grounding must comply with local codes and be made by licensed personnel when required.
14. Keep your refrigerator in good condition. Bumping or dropping refrigerator can damage unit or cause unit to malfunction or leak. If damage occurs, have refrigerator checked by qualified service technician.
15. Replace worn power cords and/or loose plugs.
16. Always read and follow manufacturer's storage and ideal environment instructions for items being stored in refrigerator.

SAVE THESE INSTRUCTIONS

PROTECTION AGREEMENTS

MASTER PROTECTION AGREEMENTS

IN THE U.S.A.

Congratulations on making a smart purchase. Your new Kenmore® appliance is designed and manufactured for years of dependable operation. But like all products, it may require preventive maintenance or repair from time to time. That is when having a Master Protection Agreement can save you money and aggravation.

Purchase a Master Protection Agreement now and protect yourself from unexpected hassle and expense.

The Master Protection Agreement also helps extend the life of your new appliance. Here is what is included in the agreement:

- Expert service by our 12,000 professional repair specialists.
- Unlimited service and no charge for parts and labor on all covered repairs.
- “No-lemon” guarantee – replacement of your covered product if more than three product failures occur within twelve months.
- Product replacement if your covered product cannot be fixed.
- Annual Preventive Maintenance Check at your request – no extra charge.
- Fast help by phone – non-technical and instructional assistance on products repaired in your home, plus convenient repair scheduling.
- Power surge protection against electrical damage due to power fluctuations.
- Rental reimbursement if repair of your covered product takes longer than promised.

Once you purchase the Agreement, a simple phone call is all that it takes for you to schedule service. You can call anytime day or night, or schedule a service appointment online.

Sears has over 12,000 professional repair specialists, who have access to over 4.5 million quality parts and accessories. That is the kind of professionalism you can count on to help prolong the life of your new purchase for years to come. Purchase your Master Protection Agreement today!

Some limitations and exclusions apply. For prices and additional information, call 1-800-827-6655.

Sears Installation Service

For Sears guaranteed professional installation of home appliances and items like garage door openers and water heaters, in the U.S.A. call 1-800-MY-HOME®.

MAINTENANCE AGREEMENTS

IN CANADA

Your purchase has added value because you can depend on Sears HomeCentral® for service. With over 2,400 service technicians and access to over 900,000 parts and accessories, we have the tools, parts, knowledge and skills to ensure our pledge: We Service What We Sell.

Your Kenmore® appliance is designed, manufactured and tested to provide years of dependable operation. Yet any major appliance may require service from time to time. The Sears Maintenance Agreement offers you an outstanding service program, affordably priced.

Sears Maintenance Agreement

- Is your way to buy tomorrow's service at today's price.
- Eliminates repair bills resulting from normal wear and tear.
- Provides for non-technical and instructional assistance.
- Even if you don't need repairs, provides an annual Preventive Maintenance Check, at your request, to ensure that your appliance is in proper running condition.

Some limitations apply. For information concerning Sears Canada Maintenance Agreements, call 1-800-361-6665.

WARRANTY

Full One Year Warranty on Refrigerator

For one year from the date of purchase, when this refrigerator is operated and maintained according to instructions attached to or furnished with it, Sears will repair it, free of charge, if defective in material or workmanship.

Full Five Year Warranty on Sealed Refrigeration System

For five years from the date of purchase, when this refrigerator is operated and maintained according to instructions attached to or furnished with it, Sears will repair the sealed system (consisting of refrigerant, connecting tubing and compressor motor) free of charge, if defective in material or workmanship.

The above warranty coverage applies only to refrigerators which are used for storage of food for private household purposes. It excludes original and replacement Kenmore ice & water filter cartridges. Original and replacement cartridges are warranted for 30 days, parts only, against defects in material or workmanship.

Warranty service is available by contacting 1-800-4-MY-HOME® (1-800-469-4663).

This warranty applies only while this product is in use in the United States and Canada.

This warranty gives you specific legal rights, and you may also have other rights, which vary from state to state.

Sears, Roebuck and Co., Dept. 817WA, Hoffman Estates, IL 60179

NOTE: Some Reverse Osmosis home water systems cause low water pressure. Low water pressure can affect the water and ice dispensing system by causing small or hollow ice cubes and slow water flow from the dispenser. Service problems related to the home's Reverse Osmosis water system are not covered by the warranty.

PRODUCT RECORD

In the space below record the model and serial numbers and purchase date of your refrigerator. You will find the model and serial number sticker inside the refrigerator section on the left wall.

Model Number: 596. _____

Serial Number: _____

Purchase Date: _____

Keep this booklet and your Sears sales receipt in a safe place for future reference.

CONTENTS

Important Safety Information	2
What You Need to Know About Safety Instructions.....	2
Electrical Requirements.....	2
Protection Agreements	3
Master Protection Agreements – U.S.A.	3
Maintenance Agreements – Canada	3
Warranty	4
Product Record	4
Installing Your Refrigerator	6-11
Measuring the Opening	6
Transporting Your Refrigerator.....	6
Selecting the Best Location	6
Opening and Closing Your Fresh Food Doors.....	6
Removing and Replacing Handles	7
How to Remove the Hinges, Doors and Drawer	7
How to Replace the Hinges, Doors and Drawer.....	9
How to Connect the Water Supply.....	10
How to Level Your Refrigerator.....	11
Setting and Maintaining Proper Temperatures	12
Initial Control Settings.....	12
Adjusting the Controls.....	12
Fresh Food Storage.....	12
Frozen Food Storage.....	12
About Your Water Filter	13-14
Water Filter Installation and Removal.....	13
Water Filter Data.....	14
Fresh Food Features	15-16
Water Dispenser	15
Interior Shelves.....	15
Door Storage.....	15
Climate-Controlled Drawers.....	16
Freezer Features	17
Automatic Ice Maker	17
Drawers.....	17
Hints and Care	18-19
How to Clean Your Refrigerator.....	18
How to Remove Odors from Refrigerator	19
Energy Saving Ideas.....	19
How to Remove and Replace Light Bulbs.....	19
Normal Operating Sounds	20
Troubleshooting	21-22
Operation	21-22
Ice and Water.....	22
Español	23
Français	45
Service	Back Cover



INSTALLING YOUR REFRIGERATOR

These instructions were provided to aid you in the installation of your refrigerator.

MEASURING THE OPENING

A one-half inch ($\frac{1}{2}$ ") of air space must be provided for the back of the refrigerator. When installing your refrigerator, measure carefully.

Subflooring or floor coverings (i.e. carpet, tile, wood floors, rugs) may make your opening smaller than anticipated.

Some clearance may be gained by using the leveling procedure under **How to Level Your Refrigerator**.

IMPORTANT: If refrigerator is to be installed into a recess where top of refrigerator is completely covered, use dimensions from floor to top of hinge cap to verify proper clearance.

TRANSPORTING YOUR REFRIGERATOR

Follow these tips when moving the refrigerator to final location:

- **NEVER** transport refrigerator on its side. If an upright position is not possible, lay refrigerator on its back. Allow refrigerator to sit upright for approximately 30 minutes prior to plugging refrigerator in to assure oil returns to the compressor. Plugging refrigerator in immediately may cause damage to internal parts.
- Use an appliance dolly when moving refrigerator. **ALWAYS** truck refrigerator from its side—**NEVER** from its front or back.
- Protect outside finish of refrigerator during transport by wrapping cabinet in blankets or inserting padding between the refrigerator and dolly.
- Secure refrigerator to dolly firmly with straps or bungee cords. Thread straps through handles when possible. **DO NOT** overtighten. Overtightening restraints may dent or damage outside finish.

SELECTING THE BEST LOCATION

Observe these points when choosing the final location for your refrigerator:

- **DO NOT** install refrigerator near oven, radiator or other heat source. If not possible, shield refrigerator with cabinet material.
- **DO NOT** install where temperature falls below 55° F (13° C). Malfunction may occur at this temperature.
- To assure proper door closure, follow the leveling instructions in the section, **How to Level Your Refrigerator**.

OPENING AND CLOSING YOUR FRESH FOOD DOORS

Your new refrigerator is uniquely designed with two fresh food doors. Either door can be opened or closed independently of one another.

There is a vertically-hinged section on the left fresh food door called the SmartSeal. When the left door is closed, the hinged section automatically forms a seal between the two doors when both doors are closed.

When the left door is opened, the SmartSeal automatically folds inward so that it is out of the way.

⚠ WARNING

To avoid electrical shock which can cause severe personal injury or death, **DO NOT** attempt to remove the SmartSeal from the fresh food section.

⚠ CAUTION

To avoid possible product damage, **ALWAYS** verify that the SmartSeal is folded against the edge of the door prior to closing.

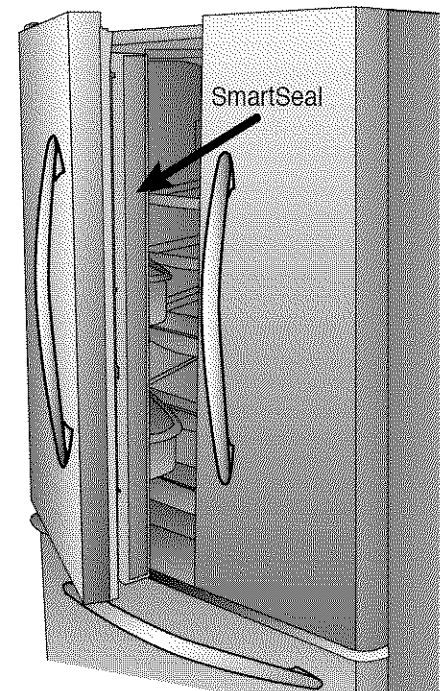

REMOVING AND REPLACING HANDLES

Removing Fresh Food Handles

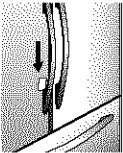
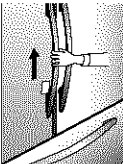
1. Locate either the plastic tool packaged with the literature pack or a plastic putty knife. Pulling the handle slightly outward, insert the tool, as illustrated. Tool should slide in about 3/4". 
2. With tool still in place, grab portion of handle closest to the tool area, and firmly slide handle upward to remove from door. 
3. Repeat to remove opposite fresh food handle.

Removing Freezer Handle

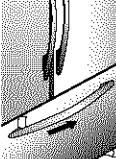
1. Locate either the plastic tool packaged with the literature pack or a plastic putty knife. Pulling the handle slightly outward, insert the tool, as illustrated. Tool should slide in about 3/4". 
2. With tool still in place, grab portion of handle closest to the tool area, and firmly slide handle right to remove from door.

Replacing Fresh Food Handles

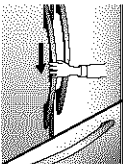
1. Making sure the outer curve of the handle is facing the hinge side of door, align handle on door face just above clips on door. 
2. Push handle firmly against door while sliding handle downward until it locks into place.
3. Repeat to install opposite fresh food handle.

Replacing Freezer Handle

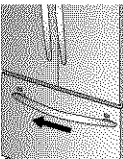
1. Making sure the outer curve of the handle is pointed toward the floor, align handle on door face just to the right of the clips on door. 
2. Push handle firmly against door while sliding handle to the left until it locks into place.

HOW TO REMOVE THE HINGES, DOORS AND DRAWER

Some installations require door removal to get refrigerator into final location.

⚠ WARNING

To avoid electrical shock, which can cause severe personal injury or death, disconnect power to refrigerator before removing doors. Connect power only after replacing doors.

⚠ CAUTION

- To avoid damage to walls and flooring, protect soft vinyl or other flooring with cardboard, rugs, or other protective material.
- To avoid electrical shock or damage to the refrigerator, SmartSeal should remain attached to left refrigerator door during door removal.

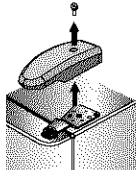
1. Unplug power cord from power source.
2. Remove top hinge covers by removing Phillips screws. 
 - Retain screw and cover for replacement.
3. Unscrew 5/16" hex head screws from right side top hinge to remove hinge.
 - Retain all screws for later use.

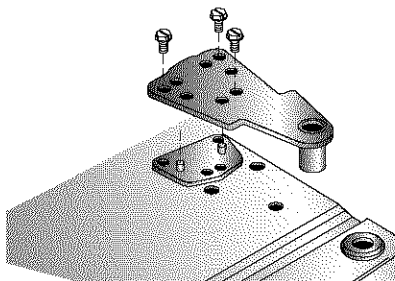

4. Lift right side refrigerator door from center hinge pin. Remove door closure from center hinge pin on the right side.
 - Retain door closure for later use.

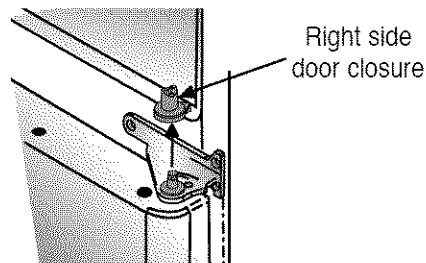

5. Disconnect wire harness on top of left side refrigerator door top hinge.
 - Release two-pin connector by pressing junction point with a flat blade screwdriver or fingernail.
 - Green ground wire remains attached to the hinge.

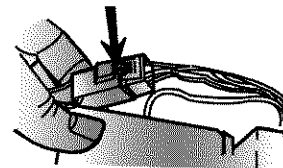

6. Unscrew 5/16" hex head screws from top hinge to remove hinge.
 - Retain all screws for later use.
 - Lift left side refrigerator door, along with top hinge, from center hinge pin.
7. Remove right and left center hinges with Phillips screwdriver.
 - Retain screws for later use.

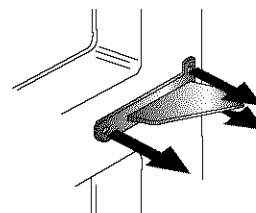

INSTALLING YOUR REFRIGERATOR, CONT.

⚠ WARNING

To avoid electrical shock which can cause severe personal injury or death, disconnect power to refrigerator before removing doors. After replacing doors, connect power.

⚠ CAUTION

To avoid possible injury, product, or property damage, you will need two people to perform the following instructions.

8. Pull drawer open to full extension.

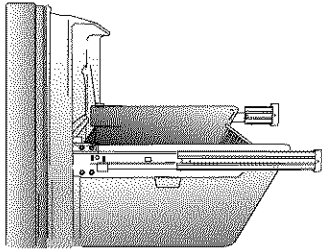

9. Remove lower basket by pressing inward on basket sides, then lift basket.

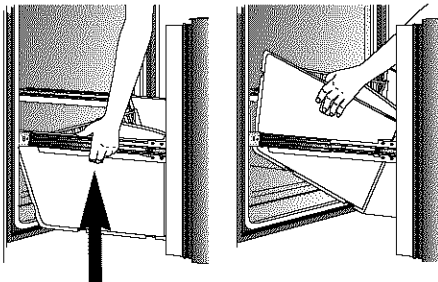

Press Tab Here

10. Pull upper basket out to full extension, and lift out to remove.

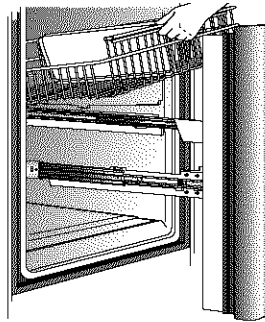

11. Lift top of door to unhook door supports from rail system. Lift door out to remove.

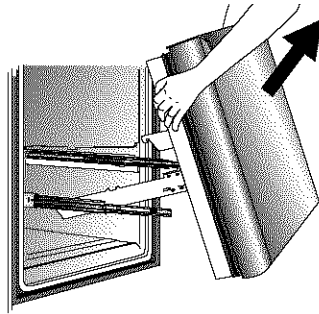

12. Remove toe grille and bottom bracket covers.

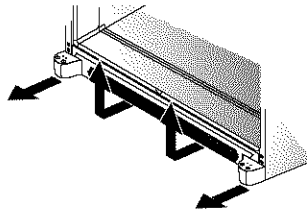

13. Remove both stabilizing brackets with $\frac{3}{8}$ " hex head driver.

> Retain screws for later use.

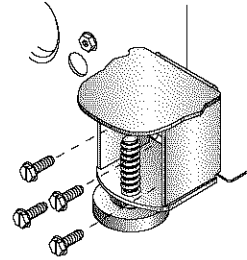

HOW TO REPLACE THE HINGES, DOORS AND DRAWER

1. Install stabilizing brackets with $\frac{5}{8}$ " hex head driver.
2. Replace toe grille and bottom bracket covers.

➤ **Snap bottom portion of toe grille into place first.** Press down on top part of grille until top portion snaps into place.

3. Pull both rails out to full extension.

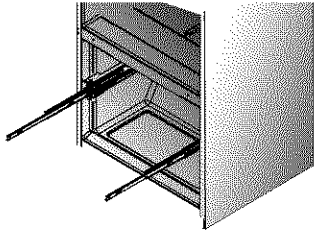

4. Hook door supports into rail tabs, as illustrated, and lower door into final position.

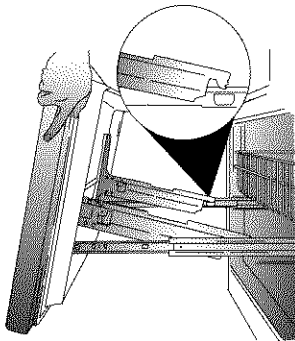

5. With drawer pulled out to full extension, insert lower basket by aligning tabs on both side of lower basket with notches in rail assembly.

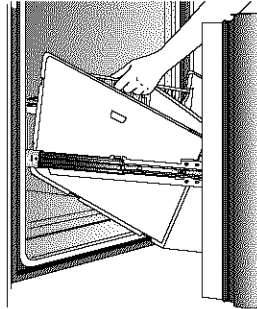

6. Slide upper basket into refrigerator. Make sure that rear of basket hooks behind rail catch.

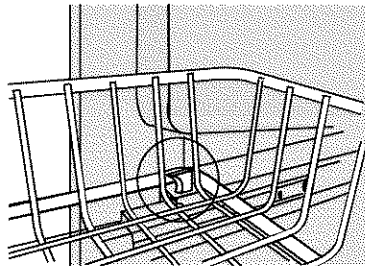

7. Install center hinges with Phillips screws.
 - Replace door closure on the right side. Door closure **cannot** be used on the left side.
8. Place hinge side of refrigerator door on center hinge pin.
9. While holding refrigerator door upright, tighten door top hinge with $\frac{5}{16}$ " hex head driver.
10. Repeat steps 8 and 9 to install second door.
11. Reconnect wire harness on left side door.
12. Replace top hinge covers on both hinges.

INSTALLING YOUR REFRIGERATOR, CONT.

HOW TO CONNECT THE WATER SUPPLY

⚠ WARNING

To reduce the risk of injury or death, follow basic precautions, including the following:

- Read all instructions before installing device.
- DO NOT attempt installation if instructions are not understood or if they are beyond personal skill level.
- Observe all local codes and ordinances.
- DO NOT service device unless specifically recommended in Use and Care Guide or published user-repair instructions.
- Disconnect power to refrigerator prior to installing device.

⚠ CAUTION

To avoid property damage or possible injury, follow basic precautions, including the following:

- Consult a plumber to connect copper tubing to household plumbing to assure compliance with local codes and ordinances.
- Confirm water pressure to water valve is between 20 and 100 pounds per square inch. If water filter is installed, water pressure to water valve must be a minimum of 35 pounds per square inch.
- DO NOT use a self-piercing, or $\frac{3}{16}$ " saddle valve! Both reduce water flow, become clogged with time, and may cause leaks if repair is attempted.
- Tighten nuts by hand to prevent cross threading. Finish tightening nuts with pliers and wrenches. Do not overtighten.
- Wait 24 hours before placing refrigerator into final position to check and correct any water leaks.

MATERIALS NEEDED

- $\frac{1}{4}$ " outer diameter flexible copper tubing
- Brass compression nut and sleeve for $\frac{1}{4}$ " outer diameter copper tubing.
- Shut-off valve (requires a $\frac{1}{4}$ " hole to be drilled into water supply before valve attachment)
- Adjustable wrench
- $\frac{1}{4}$ " hex nut driver

NOTE: Add 8' to tubing length needed to reach water supply for creation of service loop.

1. Create service loop with tubing using care to avoid kinks in tubing.

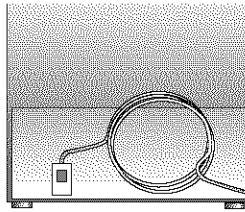

2. Remove plastic cap from water valve inlet port.

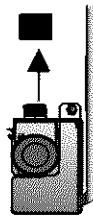

3. Place brass nut (A) and sleeve (B) on copper tube end as illustrated.

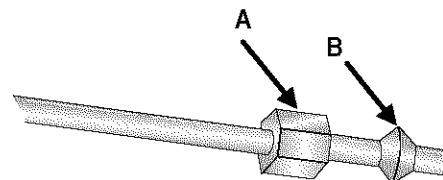

4. Place end of copper tubing into water valve inlet port. Shape tubing slightly – DO NOT KINK – so that tubing feeds straight into inlet port.

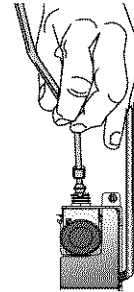

5. Slide brass nut over sleeve and screw nut into inlet port. Tighten nut with wrench.

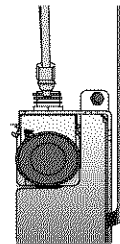

IMPORTANT: DO NOT overtighten. Cross threading may occur.

6. Pull on tubing to confirm connection is secure. Connect tubing to frame with water tubing clamp (C) and turn on water supply. Check for leaks and correct, if present.

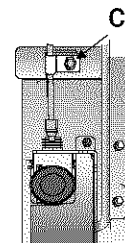

7. Monitor water connection for 24 hours. Correct leaks, if necessary.

HOW TO LEVEL YOUR REFRIGERATOR

If your refrigerator requires an ice maker water supply connection, refer to **How to Connect the Water Supply** section before leveling your refrigerator.

CAUTION

To protect personal property or refrigerator from damage, observe the following:

- Protect soft vinyl or other flooring with cardboard, rugs, or other protective material.
- Do not use power tools when performing leveling procedure.

MATERIALS NEEDED

- 3/8" hex head driver
- Level

1. Remove toe grille and bottom bracket covers.

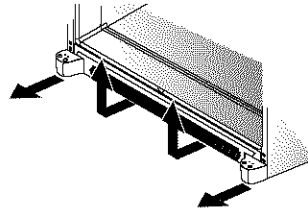

2. Turn both front adjustment screws (A) clockwise to raise and counterclockwise to lower.

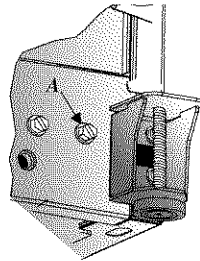

3. Turn both rear adjustment screws (B) clockwise to raise and counterclockwise to lower.

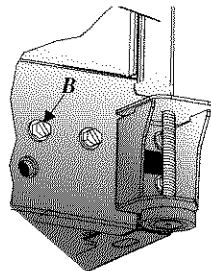

4. Turn stabilizing legs (C) clockwise until firmly against floor.
5. Turn front roller adjustment screws (A) 2 to 3 times counterclockwise, so that full weight of refrigerator rests on stabilizing legs (C).

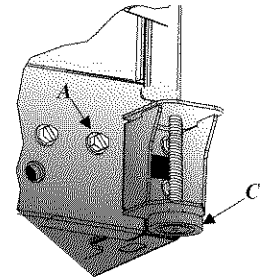

6. Using a level, make sure front of refrigerator is 1/4" (6 mm) or 1/2 bubble higher than back of refrigerator. See leveling step 3 for assistance.
7. Replace toe grille and bottom bracket covers. See markings on inside of toe grille to insure proper placement.
 - **Snap bottom portion into place first.** Press down on top part of grille until top portion snaps into place.

SETTING AND MAINTAINING PROPER TEMPERATURES

The controls are located at the top front of the refrigerator and freezer compartments. **NOTE:** The freezer control turns the cooling system on. Neither section will cool if freezer control is set to off.

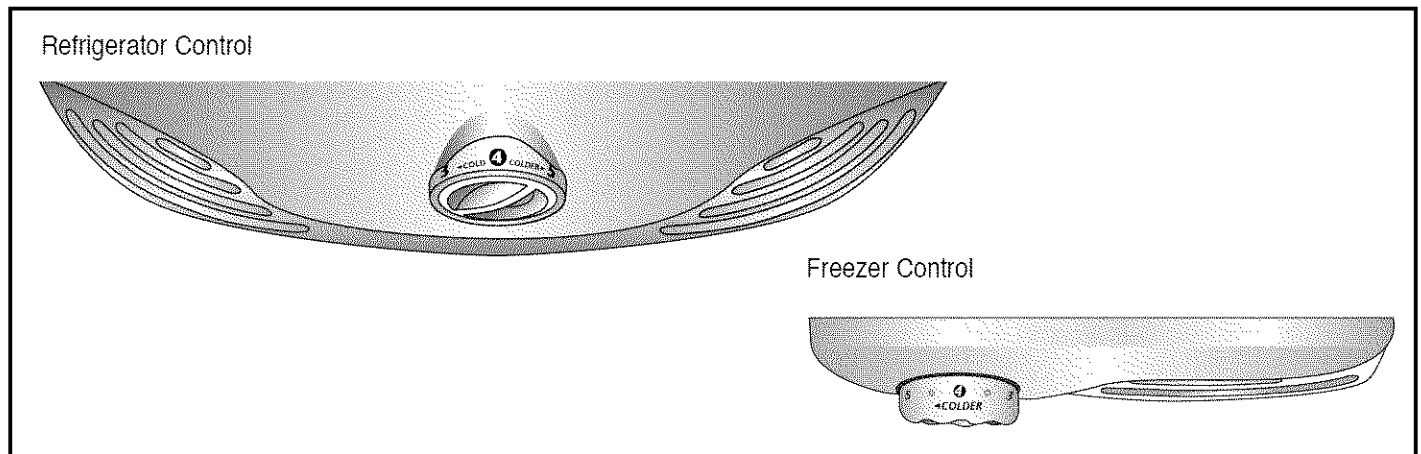

INITIAL CONTROL SETTINGS

1. Locate refrigerator controls at the top of fresh food compartment and freezer controls at top of freezer section.
2. The manufacturer's recommended setting for both compartments is 4.
3. Let the refrigerator run at least 8 to 12 hours before adding food.
4. Allow 24 hours for temperature to stabilize.

ADJUSTING THE CONTROLS

- 24 hours after adding food, you may decide that one or both compartments should be colder or warmer. If so, adjust the control(s) as indicated in the Temperature Control Guide.
- Do not change either control more than one number at a time.
- Allow 5-8 hours for temperatures to stabilize.
- Changing either control will have some effect on the temperature of the other compartment.

TEMPERATURE CONTROL GUIDE

Refrigerator too warm	Turn the refrigerator control to next higher number.
Refrigerator too cold	Turn the refrigerator control to next lower number.
Freezer too warm	Turn the freezer control to next higher number.
Freezer too cold	Turn the freezer control to next lower number.
To turn refrigerator OFF	Turn the freezer control to OFF.

NOTE: Turning freezer control to OFF stops cooling in both compartments. It does not shut off power to the refrigerator.

FRESH FOOD STORAGE

- The fresh food compartment of a refrigerator should be kept between 34° F and 40° F with an optimum temperature of 37° F. To check the temperature, place an appliance thermometer in a glass of water and place in the center of the refrigerator. Check after 24 hours. If the temperature is above 40° F adjust the control as explained above.

FROZEN FOOD STORAGE

- The freezer compartment of a refrigerator should be kept at approximately 0° F. To check the temperature, place an appliance thermometer between the frozen packages and check after 24 hours. If the temperature is above 0° F, adjust the control as described above.

ABOUT YOUR WATER FILTER...

WATER FILTER INSTALLATION AND REMOVAL

⚠ WARNING

To avoid serious illness or death, do not use refrigerator where water is unsafe or of unknown quality without adequate disinfection before or after use of filter.

⚠ CAUTION

- Bypass cartridge DOES NOT filter water. Be sure to have replacement cartridge available when filter change is required.
- If water filtration system has been allowed to freeze, replace filter cartridge.
- If system has not been used for several months, and water has an unpleasant taste or odor, flush system by dispensing 2-3 glasses of water. If unpleasant taste or odor persists, change filter cartridge.

INSTALLING WATER FILTER

1. Remove blue bypass cap and retain for possible later use.

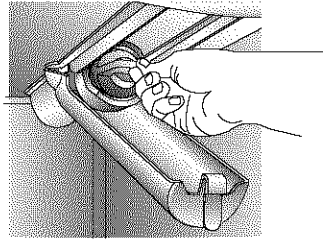

2. Remove sealing label from end of filter and insert into filter head.
3. Rotate gently clockwise until filter stops, and snap filter cover closed.

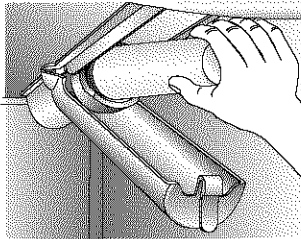

4. Reduce water spurts by flushing air from system. Run water continuously for 2 minutes through dispenser until water runs steady.
 - Additional flushing may be required in some households where water is of poor quality.

REPLACING WATER FILTER

IMPORTANT: Air trapped in system may cause water and cartridge to eject. Use caution when removing.

1. Turn filter counterclockwise until it releases from filter head.
2. Drain water from filter into sink, and dispose in normal household garbage.
3. Wipe up excess water in filter cover and continue with **Installing Water Filter**, steps 2 and 3.

WHEN DO I CHANGE THE WATER FILTER?

The filter should be changed approximately every 6 months.

IMPORTANT: Condition of water and amount used determines life span of water filter cartridge. If water use is high, or if water is of poor quality, replacement may need to take place more often.

HOW DO I ORDER A REPLACEMENT FILTER CARTRIDGE?

Kenmore® replacement water filter cartridge model 9005 is available through Sears dealers and servicers. You may also order through Sears by using the information on the back cover.

I'M TRYING TO DISPENSE WATER TO FLUSH THE SYSTEM. WHERE'S THE WATER?

During initial use, allow about a 1 to 2 minute delay in water dispersal to allow internal water tank to fill.

WHAT IF I CHOOSE NOT TO USE THE WATER FILTRATION SYSTEM?

Dispenser feature may be used without water filter cartridge. If you choose this option, replace filter with blue bypass cap.

ABOUT YOUR WATER FILTER..., CONT.

WATER FILTER DATA

SYSTEM SPECIFICATION AND PERFORMANCE DATA SHEET REFRIGERATOR WATER FILTER CARTRIDGE MODEL 9005

Specifications

Service Flow Rate (maximum)	0.75 GPM (2.83 L/min)
Rated Service Life Model 9005 (maximum)	500 gallons/1892 liters
Maximum Operating Temperature	100° F/38° C
Minimum Operating Temperature	33° F/1° C
Minimum Pressure Requirement	35 psi/138 kPa
Maximum Operating Pressure	120 psi/827 kPa

PERFORMANCE DATA

Substance	Influent Challenge Concentration	Effluent Average	Average % Reduction	Maximum Effluent	Min. Required Reduction	Inlet pH
Lead	0.15 mg/L +/- 10%	0.001 mg/L	99.33%	0.001 mg/L	0.010 mg/L	6.5
Lead	0.15 mg/L +/- 10%	0.002 mg/L	98.66%	0.003 mg/L	0.010 mg/L	8.5
Cyst	Minimum 50,000/L	1 count/mL	99.99%	3 count/mL	> 99.95%	NA
Turbidity	11+/-1 NTU	0.12 NTU	98.98%	0.18 NTU	0.5 NTU	NA
Lindane	0.002 mg/L +/- 10%	0.00005 mg/L	97.62%	0.00005 mg/L	0.00002 mg/L	NA
Atrazine	0.009 mg/L +/- 10%	0.0002 mg/L	97.93%	0.0006 mg/L	0.003 mg/L	NA
Chlorine	2.0 mg/L +/- 10%	0.09 mg/L	95.26%	0.17 mg/L	≥75%	NA
Particulate**	at least 10,000 particles/mL	900 count/mL	99.68%	2400 count/mL	≥85%	NA
2,4-D	0.210 mg/L +/- 10%	45.45 ug/L	84.42%	100 ug/L	0.0017 mg/L	NA
Asbestos	10 ⁷ to 10 ⁸ fibers/L; fibers greater than 10 micrometers in length	0.16 MFL/mL	99.96%	0.16 MFL/mL	99%	NA

* Tested using a flow rate of 0.75 GPM (2.83 L/min.) and a maximum pressure of 120 psi (827 kPa) under standard laboratory conditions, however, actual performance may vary. Health Claim Performance tested and certified by NSF International

** Particle size range classification of test. Particles used were 0.5 –1 microns.

State of California
Department of Health Services
Water Treatment Device
Certificate Number
01 - 1486
Date Issued: September 21, 2001
Date Revised: March 20, 2002

Trademark/Model Designation	Replacement Elements	Rated Capacity
WF50-WF500	WF51	500 gal
WF50-NE500	WF51	300 gal
WF50-KW500	WF51	500 gal
WF50-KN500	WF51	300 gal
OWF50-WF500	OWF51	500 gal
OWF50-NE500	OWF51	300 gal

Manufacturer: Pentair Incorporated

The water treatment device(s) listed on this certificate have met the testing requirements pursuant to Section 116856 of the Health and Safety Code for the following health related contaminants:

Microbiological Contaminants and Turbidity	Inorganic/Inorganic/Inorganic Contaminants
Cysts	Atrazine
	Lindane

Organic Contaminants

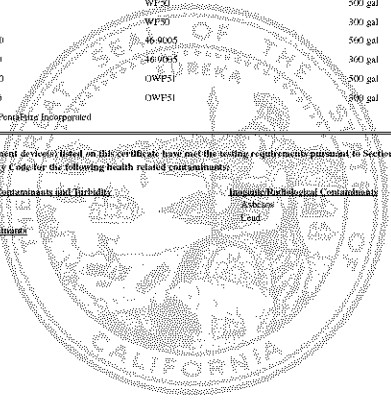

Tested and certified by NSF International against ANSI/NSF Standards 42 and 53 in models WF50-KN500 and WF50-KW500 for the reduction of:

Standard No. 42: Aesthetic Effects Taste and Odor Reduction Chlorine Reduction Mechanical Filtration Unit Particulate Reduction Class 1	Standard No. 53: Health Effects Chemical Reduction Unit Lead, Atrazine, Lindane and 2, 4-D Reduction Mechanical Filtration Unit Cyst, Turbidity and Asbestos Reduction
--	---



Pentair
INCORPORATED
1000 Apollo Road
Eagan, Minnesota U.S.A.
EPA EST #35917-MN-1

GENERAL USE CONDITIONS

Read this Performance Data Sheet and compare the capabilities of this refrigerator with your actual water treatment needs.

DO NOT use this product where water is microbiologically unsafe or of unknown quality without adequate disinfection installed before or after filtration system. Systems certified for cyst reduction may be used on disinfected water that may contain filterable cysts.

Use only with cold water supply. Check for compliance with the state and local laws and regulations.

The retractable water filtration system uses a 9005 replacement cartridge (see Sears contact information at the back of your Use and Care Guide to order). Timely replacement of filter cartridge is essential for performance satisfaction from this filtration system. Please refer to the applicable section in this Use and Care Guide for general operation, maintenance requirements and troubleshooting.

This system has been tested according to ANSI/NSF 42 and 53 for reduction of the substances listed below. The concentration of the indicated substances in water entering the system was reduced to a concentration less than or equal to the permissible limit for water leaving the system, as specified in ANSI/NSF 42 and 53.

FRESH FOOD FEATURES

WATER DISPENSER

A **Water Dispenser** is located on the left side wall of the fresh food section. This design is for cold water dispensing only.

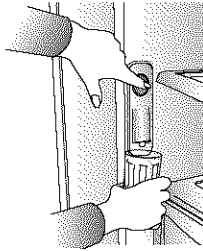

To dispense water:

- Hold container under spout and press dispenser pad, as illustrated.

INTERIOR SHELVES

⚠ CAUTION

To avoid personal injury or property damage, observe the following:

- Confirm shelf is secure before placing items on shelf.
- Handle tempered glass shelves carefully. Shelves may break suddenly if nicked, scratched, or exposed to sudden temperature change.

SPILLPROOF SHELVES

Spillproof Shelves hold simple spills for easier cleaning.

- To remove shelves, lift up and out.
- To install shelves, reverse above procedure.

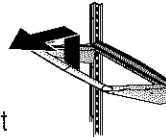

Spillproof Slide-out Shelves

feature the convenience of easy cleaning with a pullout design to reach items in the back. For ease of cleaning, glass shelf may be removed by pulling to full extension and lifting out of frame.

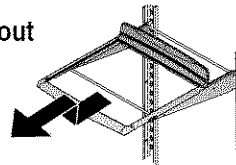

DOOR STORAGE

DAIRY CENTER

The **Dairy Center** provides convenient storage for items such as butter, yogurt, cheese, etc. This compartment is an adjustable feature located in the door. It can be moved to several different locations to accommodate storage needs.

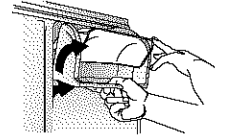

- To remove, open dairy door, pull upward and tilt out.
- To install, reverse above procedure.

DOOR BUCKETS

Door Buckets adjust to meet individual storage needs.

- To remove, slide bucket up and pull straight out.
- To install, reverse above procedure.

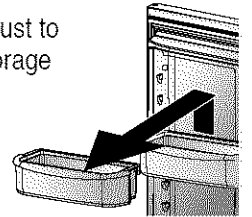

FRESH FOOD FEATURES, CONT.

CLIMATE-CONTROLLED DRAWERS

HUMIDITY-CONTROLLED CRISPER DRAWERS

The **Crisper Drawer** keeps produce fresh longer by providing an environment with adjustable humidity.

Controls

The crisper controls regulate

the amount of humidity in the crisper drawer. Use the low setting for produce with outer skins. Use the high setting for leafy produce.

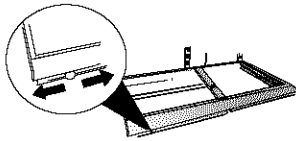

To remove and install crisper drawers:

- To remove drawer, pull drawer out to full extension. Tilt up front of drawer and pull straight out.
- To install, insert drawer into frame rails and push back into place.

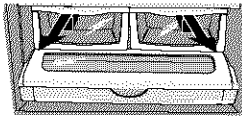

HOW DO I REMOVE THE GLASS AND CRISPER FRAME IF I WANT TO CLEAN IT?

- Remove the drawers as instructed above.
- Place hand beneath frame to push up glass from underneath. Lift glass out.
- Lift frame from refrigerator liner rails.
- To install, replace frame on liner rails and insert glass into grooves on top of frame.

WHAT CAN I DO TO PROLONG THE LIFE OF MY PRODUCE?

Please observe the following rules when storing produce in humidity-controlled crisper drawers:

- DO NOT wash produce before placing in crispers. Any additional moisture added to the drawers may cause produce to prematurely spoil.

- DO NOT line crispers with paper towels. Towels will retain moisture.
- DO NOT place leafy vegetables in the Gourmet Pantry. Colder temperatures will damage leafy produce.
- Follow control instructions carefully. Not setting controls correctly may damage produce.

See below for correct humidity drawer control settings:

LOW	• cauliflower	• apples
	• corn	• oranges
	• zucchini	• grapes
	• cucumbers	
HIGH	• lettuce	• asparagus
	• spinach	• cabbage
	• celery	• broccoli
	• fresh sprouts	• fresh herbs

GOURMET PANTRY

The **Gourmet Pantry** provides storage space with a variable temperature control that keeps the compartment colder than refrigerator temperature. The drawer also features a self-opening lid that opens whenever the drawer is pulled open.

This drawer can be used for large party trays, deli items, or beverages.

Controls

The control regulates the air temperature in the drawer. Set control level to *cold* to provide normal refrigerator temperature. Use the *coldest* setting for meats or other deli items.

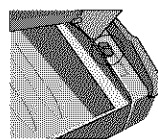

NOTE: Cold air directed to the Gourmet Pantry can decrease refrigerator temperature. Refrigerator control may need to be adjusted.

To remove and install Gourmet Pantry:

- To remove Gourmet Pantry, lift lid and pull drawer out to full extension. Tilt up front of drawer and pull straight out.

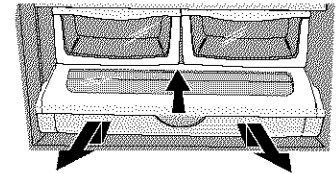

- To install, push metal glide rails to the back of the refrigerator. Place drawer onto rails and slide drawer back until it falls into place.

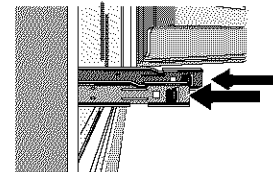

WHAT SETTINGS SHOULD I USE FOR ITEMS IN MY GOURMET PANTRY?

You should not store lettuce or other leafy produce in this drawer.

COLD

- cauliflower
- cucumbers
- zucchinis
- apples
- corn
- oranges
- grapes

COLDEST

- steaks
- hard cheeses
- cold cuts
- bacon
- hot dogs

FREEZER FEATURES

AUTOMATIC ICE MAKER

⚠ CAUTION

To avoid property damage, observe the following:

- Do not force ice maker arm down or up.
- Do not place or store anything in ice storage bin.

Using Ice Maker for the First Time

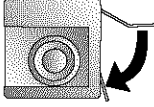
1. Confirm ice bin is in place and ice maker arm is down. 
2. After freezer section reaches between 0° to 2° F (-18° to -17° C), ice maker fills with water and begins operating.
3. Allow approximately 24 hours after installation to receive first harvest of ice.
4. Discard ice created within first 12 hours of operation to verify system is flushed of impurities.

Operating Instructions

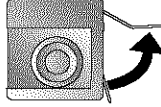
1. Confirm ice bin is in place and ice maker arm is down.
2. After freezer section reaches 0° to 2° F (-18° to -17° C), ice maker fills with water and begins operating. You will have a complete harvest of ice approximately every 3 hours.
3. Stop ice production by raising ice maker arm until click is heard. 
4. Ice maker will remain in the off position until arm is pushed down.

DRAWERS

PULLOUT DRAWER BASKETS

(Door assembly of drawer removed from illustration for visual clarity)

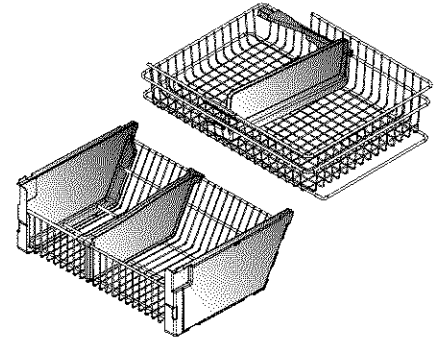

To remove and replace baskets:

- See page 8 for basket removal and page 9 for replacement instructions.

⚠ DANGER

To prevent accidental child entrapment or suffocation risk, DO NOT remove the divider in the top freezer basket.

HINTS AND CARE

HOW TO CLEAN YOUR REFRIGERATOR

⚠ WARNING

To avoid electrical shock which can cause severe personal injury or death, disconnect power to refrigerator before cleaning. After cleaning, connect power.

⚠ CAUTION

To avoid personal injury or property damage, observe the following:

- Read and follow manufacturer's directions for all cleaning products.
- **DO NOT** place buckets, shelves or accessories in dishwasher. Cracking or warping of accessories may result.

PART	DO NOT USE	DO
Textured Doors and Exterior Cabinet Interior	<ul style="list-style-type: none"> ➤ Abrasive or harsh cleaners ➤ Ammonia ➤ Chlorine bleach ➤ Concentrated detergents or solvents ➤ Metal or plastic-textured scouring pads 	<ul style="list-style-type: none"> ➤ Use 4 tablespoons of baking soda dissolved in 1 quart (1 liter) warm soapy water. ➤ Rinse surfaces with clean warm water and dry immediately to avoid water spots.
Stainless Steel Doors and Exterior* IMPORTANT: <i>Damage to stainless steel finish due to improper use of cleaning products or non-recommended products is not covered under this product's warranty.</i>	<ul style="list-style-type: none"> ➤ Abrasive or harsh cleaners ➤ Ammonia ➤ Chlorine bleach ➤ Concentrated detergents or solvents ➤ Metal or plastic-textured scouring pads ➤ Vinegar-based products ➤ Citrus-based cleaners 	<ul style="list-style-type: none"> ➤ Use warm, soapy water and a soft, clean cloth or sponge. ➤ Rinse surfaces with clean warm water and dry immediately to avoid water spots.
Door Gaskets	<ul style="list-style-type: none"> ➤ Abrasive or harsh cleaners ➤ Metal or plastic-textured scouring pads 	
Condenser Coil <i>Remove base grille to access</i>		<ul style="list-style-type: none"> ➤ Use a vacuum cleaner hose nozzle.
Condenser Fan Outlet Grille <i>See back of refrigerator</i>		<ul style="list-style-type: none"> ➤ Use a vacuum cleaner hose nozzle with brush attachment.
Accessories <i>Shelves, buckets, drawers, etc.</i>	<ul style="list-style-type: none"> ➤ A dishwasher 	<ul style="list-style-type: none"> ➤ Follow removal and installation instructions from appropriate feature section. ➤ Allow items to adjust to room temperature. ➤ Dilute mild detergent and use a soft clean cloth or sponge for cleaning. ➤ Use a plastic bristle brush to get into crevices. ➤ Rinse surfaces with clean warm water. ➤ Dry glass and clear items immediately to avoid spots.

* A stainless steel cleaner has been included inside the refrigerator for your use. To purchase additional cleaner, please contact Sears using the information on the back of your manual.

HOW TO REMOVE ODORS FROM REFRIGERATOR

1. Remove all food.
2. Disconnect refrigerator.
3. Clean the following items—paying special attention to crevices—using the appropriate instructions in **How to Clean Your Refrigerator**:
 - Walls, floor and ceiling of cabinet interior.
 - Drawers, shelves and gaskets.
4. Wash and dry all bottles, containers and jars. Discard spoiled or expired items.
5. Wrap or store odor-causing foods in tightly-sealed containers to prevent reoccurring odors.
6. Connect power to refrigerator and return food.
7. After 24 hours, check if odor has been eliminated.

If odor is still present...

1. Remove drawers and place on top shelf of refrigerator.
2. Pack refrigerator and freezer sections—including doors—with crumpled sheets of black and white newspaper.
3. Place charcoal briquettes randomly on crumpled newspaper in both freezer and refrigerator compartments.
4. Close doors and let stand 24–48 hours.
5. Repeat steps 5 through 7 above.

If odor was not eliminated, contact Sears Service Center. Refer to back of manual for phone number.

ENERGY SAVING IDEAS

- Avoid overcrowding refrigerator shelves. This reduces effectivity of air circulation around food and causes refrigerator to run longer.
- Avoid adding too much warm food to refrigerator at one time. This overloads compartments and slows rate of cooling.
- Do not use aluminum foil, wax paper, or paper toweling as shelf liners. This decreases air flow and causes refrigerator to run less efficiently.
- A freezer that is $\frac{2}{3}$ full runs most efficiently.
- Locate refrigerator in coolest part of room. Avoid areas of direct sunlight, or near heating ducts, registers, or other heat producing appliances. If this is not possible, isolate exterior by using a section of cabinet or an added layer of insulation.
- Refer to section in Use and Care Guide on temperature controls for recommended control settings.
- Clean door gaskets every three months according to Use and Care Guide instructions. This will assure that door seals properly and refrigerator runs efficiently.
- Take time to organize items in refrigerator to reduce time that door is open.
- Be sure your doors are closing securely by leveling refrigerator as instructed in your Use and Care Guide.
- Clean condenser coils off as indicated in the Use and Care Guide every 3 months. This will increase energy efficiency and cooling performance.

HOW TO REMOVE AND REPLACE LIGHT BULBS

⚠ WARNING

To avoid electrical shock which can cause severe personal injury or death, disconnect power to refrigerator before replacing light bulb. After replacing light bulb, connect power.

⚠ CAUTION

To avoid personal injury or property damage, observe the following:

- Allow light bulb to cool.
- Wear gloves when replacing light bulb.

FRESH FOOD SECTION

1. Slide shield toward back of compartment to release from light assembly.
2. Remove light bulbs.
3. Replace with appliance bulbs **no greater than 40 watts**.

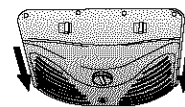

4. Replace light bulb cover by inserting tabs on light shield into liner holes on each side of light assembly. Slide shield toward front of refrigerator until it locks into place. **DO NOT** force shield beyond locking point. Doing so may damage light shield.

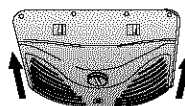

FREEZER

1. Pinch rear tabs on light cover and pull straight down.
2. Remove light bulb.
3. Replace bulb with appliance bulb **no greater than 40 watts**.
4. Insert front tabs of light cover into freezer liner and snap rear portion over light assembly until rear tabs engage.

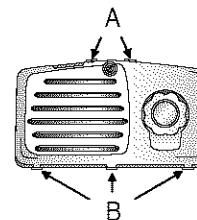

NORMAL OPERATING SOUNDS

Today's refrigerators use foam insulation and are more energy efficient than refrigerators of the past. However, foam insulation is not as sound absorbent as former insulated models. As a result, certain sounds may be unfamiliar. In time, these sounds will become familiar. Please refer to this information before calling service.

TOPIC	POSSIBLE CAUSE	SOLUTION
Clicking	➤ Freezer control (A) clicks when starting or stopping compressor.	➤ Normal operation
	➤ Defrost timer (B) sounds like an electric clock and snaps in and out of defrost cycle.	➤ Normal operation
Air rushing or whirring	➤ Freezer fan (C) and condenser fan (D) make this noise while operating.	➤ Normal operation
Gurgling or boiling sound	➤ Evaporator (E) and heat exchanger (F) refrigerant makes this noise when flowing.	➤ Normal operation
Thumping	➤ Ice cubes from ice maker (select models) drop into ice bucket (G).	➤ Normal operation
Vibrating noise	➤ Compressor (H) makes a pulsating sound while running.	➤ Normal operation
	➤ Refrigerator is not level.	➤ See Installation Instructions for details on how to level your refrigerator.
Buzzing	➤ Ice maker water valve (I) hookup (select models) buzzes when ice maker fills with water.	➤ Normal operation
Humming	➤ Ice maker (J) is in the 'on' position without water connection.	➤ Stop sound by raising ice maker arm to 'off' position. See Automatic Ice Maker section in your Use and Care Guide for details.
	➤ Compressor (H) can make a high-pitched hum while operating.	➤ Normal operation
Hissing or popping	➤ Defrost heater (K) hisses, sizzles or pops when operational.	➤ Normal operation

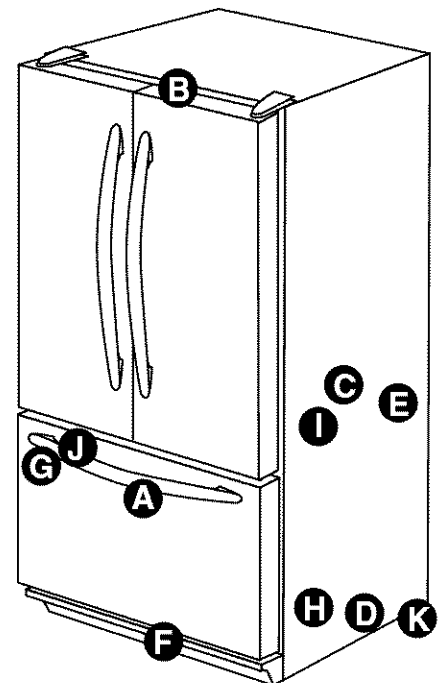

TROUBLESHOOTING

OPERATION

PROBLEM	POSSIBLE CAUSE	SOLUTION
Food temperature appears too warm	Door is not closing properly.	See Installing Your Refrigerator—How to Level Your Refrigerator section on how to properly level refrigerator. Check gaskets for proper seal. Clean, if necessary, according to cleaning instructions. Check for internal obstructions that are keeping door from closing properly (i.e. improperly closed drawers, ice buckets, oversized or improperly stored containers or foodstuffs, etc.)
	Controls need to be adjusted.	See Setting and Maintaining Proper Temperatures—Adjusting the Controls section on how to adjust your controls.
	Condenser coils are dirty.	See section on Hints and Care—How to Clean Your Refrigerator for instructions.
	Rear air grille is blocked.	Check the positioning of food items in refrigerator to make sure grille is not blocked. Rear air grilles are located under crisper drawers.
	Door has been opened frequently, or has been opened for long periods.	Reduce time door is open. Organize food items efficiently to assure door is open for as short a time as possible. Allow interior environment to adjust for period the door has been open.
	Food has recently been added.	Allow time for recently added food to reach refrigerator or freezer temperature.
	Refrigerator has an odor	Compartment is dirty or has odor-causing food.
Water droplets form on outside of refrigerator	Check gaskets for proper seal.	See section on Hints and Care—How to Clean Your Refrigerator for instructions.
	Humidity levels are high.	See Setting and Maintaining Proper Temperatures—Adjusting the Controls section on how to adjust your controls.
	Controls require adjustment.	See Setting and Maintaining Proper Temperatures—Adjusting the Controls section on how to adjust your controls.
Water droplets form on inside of refrigerator	Humidity levels are high or door has been opened frequently.	See Setting and Maintaining Proper Temperatures—Adjusting the Controls section on how to adjust your controls. Reduce time door is open. Organize food items efficiently to assure door is open for as short a time as possible.
	Check gaskets for proper seal.	See section on Hints and Care—How to Clean Your Refrigerator for instructions.
Refrigerator or ice maker make unfamiliar sounds or seems too loud	Normal operation.	Refer to Normal Operating Sounds .
Crisper drawers do not close freely	Contents of drawer, or positioning of items in the surrounding compartment could be obstructing drawer.	Reposition food items and containers to avoid interference with the drawers.
	Drawer is not in proper position.	See section on Fresh Food Features—Climate-Controlled Drawers to verify drawer positioning.
	Refrigerator is not level.	See Installing Your Refrigerator—How to Level Your Refrigerator section on how to properly level refrigerator.
	Drawer channels are dirty or need treatment.	Clean drawer channels with warm, soapy water. Rinse and dry thoroughly. Apply a thin layer of petroleum jelly to drawer channels.
Refrigerator runs too frequently	Doors have been opened frequently or have been opened for long periods of time.	Reduce time door is open. Organize food items efficiently to assure door is open for as short a time as possible. Allow interior environment to adjust for period the door has been open.
	Humidity or heat in surrounding area is high.	Normal operation.
	Food has recently been added.	Allow time for recently-added food to reach refrigerator or freezer temperature.
	Refrigerator is exposed to heat by environment or by appliances nearby.	Evaluate your refrigerator's environment. Refrigerator may need to be moved to run more efficiently.
	Condenser coils are dirty.	See section on Hints and Care—How to Clean Your Refrigerator for instructions.



TROUBLESHOOTING, CONT.

OPERATION, CONT.

PROBLEM	POSSIBLE CAUSE	SOLUTION
Refrigerator runs too frequently <i>continued</i>	Controls need to be adjusted.	See Setting and Maintaining Proper Temperatures—Adjusting the Controls section on how to adjust your controls.
	Door is not closing properly.	See Installing Your Refrigerator—How to Level Your Refrigerator section on how to properly level refrigerator.
		Check gaskets for proper seal. Clean, if necessary. See section on Hints and Care—How to Clean Your Refrigerator for instructions.
		Check for internal obstructions that are keeping door from closing properly (i.e. improperly closed drawers, ice buckets, oversized or improperly stored containers or foodstuffs, etc.)

ICE AND WATER

Refrigerator is leaking water	Plastic tubing was used to complete water connection.	Sears recommends using copper tubing for installation. Plastic is less durable and can cause leakage. Sears is not responsible for property damage due to improper installation or water connection.
Ice forms in inlet tube to ice maker	Improper water valve was installed.	See section on Installing Your Refrigerator—How to Connect the Water Supply for Instructions. Self-piercing and $\frac{3}{16}$ " saddle valves cause low water pressure and may clog the line over time. Sears is not responsible for property damage due to improper installation or water connection.
	Water pressure is low.	Water pressure must be between 20 to 100 pounds per square inch to function properly. A minimum pressure of 35 pounds per square inch is recommended for refrigerators with water filters.
Water flow is slower than normal	Freezer temperature is too high.	See Setting and Maintaining Proper Temperatures—Adjusting the Controls section on how to adjust your controls. Freezer is recommended to be between 0 to 2° F (-18 to -17° C).
	Water pressure is low.	Water pressure must be between 20 to 100 pounds per square inch to function properly. A minimum pressure of 35 pounds per square inch is recommended for refrigerators with water filters.
	Improper water valve was installed.	See section on Installing Your Refrigerator—How to Connect the Water Supply for instructions. Self-piercing and $\frac{3}{16}$ " saddle valves cause low water pressure and may clog the line over time. Sears is not responsible for property damage due to improper installation or water connection.

INFORMACIÓN IMPORTANTE SOBRE SEGURIDAD

LO QUE NECESITA SABER ACERCA DE LAS INSTRUCCIONES DE SEGURIDAD

Las advertencias y las instrucciones importantes de seguridad que aparecen en este manual no tienen el propósito de cubrir todas las condiciones posibles que podrían ocurrir. Debe usarse sentido común, precaución y cuidado cuando se instale, se realice mantenimiento o se opere el refrigerador.

Siempre comuníquese con el distribuidor, concesionario, agente de servicio o fabricante para los asuntos relacionados con problemas o condiciones que no entienda.

RECONOZCA LOS SÍMBOLOS, LAS PALABRAS Y LAS ETIQUETAS DE SEGURIDAD

⚠ PELIGRO

PELIGRO—Riesgos inminentes que **CAUSARÁN** lesiones personales graves o la muerte.

⚠ ADVERTENCIA

ADVERTENCIA—Riesgos o prácticas inseguras que **PODRÍAN** causar lesiones personales graves o la muerte.

⚠ PRECAUCIÓN

PRECAUCIÓN—Riesgos o prácticas inseguras que **PODRÍAN** causar lesiones personales menores o daños materiales o del producto.

⚠ PELIGRO

Para reducir el riesgo de lesiones o la muerte, siga las precauciones básicas, incluyendo las siguientes:

IMPORTANTE: Los niños atrapados y asfixiados en refrigeradores no es cosa del pasado. Los refrigeradores que se arrumban o abandonan; aun cuando sea "sólo por unos cuantos días", continúan representando un peligro. Si desecha un refrigerador viejo, sírvase seguir las siguientes instrucciones para ayudar a prevenir un accidente.

Antes de tirar su refrigerador o congelador viejo:

- Quitele las puertas.
- Déjele las repisas puestas para que los niños no puedan meterse con facilidad.

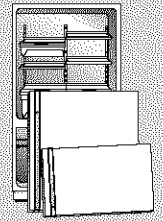

⚠ ADVERTENCIA

Para evitar el riesgo de incendio, descarga eléctrica, lesiones graves o la muerte cuando use el refrigerador, siga estas precauciones básicas:

1. Lea todas las instrucciones antes de usar el refrigerador.
2. Observe todos los códigos y reglamentos locales.
3. Asegúrese de seguir las instrucciones de conexión a tierra.
4. Consulte a un electricista calificado si no está seguro que el aparato está conectado a tierra correctamente.
5. **NO** lo conecte a tierra en una tubería de gas.
6. **NO** lo conecte a tierra en una tubería de agua fría.
7. El refrigerador está diseñado para funcionar en una línea separada de 103 a 126 voltios, 60 ciclos. **NO** modifique la clavija del cordón eléctrico. Si la clavija no cabe en el tomacorriente, haga que un electricista calificado instale uno apropiado.
8. **NO** use un adaptador de dos clavijas, un cordón de extensión ni una tira de enchufes de energía.
9. **NO** quite la etiqueta de advertencia del cordón eléctrico.
10. **NO** altere los controles del refrigerador.
11. **NO** repare ni reemplace ninguna pieza del refrigerador ni trate realizar ningún tipo de servicio, a menos que se recomiende específicamente en las instrucciones de manual de uso y cuidado. **NO** intente darle servicio si no entiende las instrucciones o si se requiere un mayor nivel de destreza personal.
12. Siempre desconecte el refrigerador del suministro eléctrico antes de realizar algún tipo de servicio. Desconecte el cordón eléctrico sujetando la clavija, no el cordón.
13. Instale el refrigerador de acuerdo con las instrucciones de instalación. Todas las conexiones de agua, energía eléctrica y conexión a tierra deben cumplir con los códigos locales y debe realizarlas personal con licencia cuando se requiera.
14. Mantenga el refrigerador en buenas condiciones. El golpear o dejar caer el refrigerador puede dañar la unidad o causar un mal funcionamiento o goteras. Si se daña, haga que un técnico calificado de servicio lo revise.
15. Reemplace las clavijas y los cordones eléctricos desgastados.
16. Siempre lea y siga las instrucciones del fabricante de almacenamiento y ambiente ideal para los artículos que se almacenarán en el refrigerador.

CONSERVE ESTAS INSTRUCCIONES

CONTRATOS DE PROTECCIÓN

CONTRATOS DE PROTECCIÓN PRINCIPALES

EN LOS EE.UU.

Lo felicitamos por su sabia decisión de compra. Su nuevo electrodoméstico Kenmore® ha sido diseñado y fabricado para ofrecerle muchos años de rendimiento seguro. Pero, al igual que todos los productos, de vez en cuando puede necesitar mantenimiento preventivo o reparación. En tal momento es cuando un Contrato de Protección le puede ahorrar preocupaciones y gastos.

Adquiera un Contrato de Protección Principal ahora y protéjase contra incertidumbres y gastos inesperados.

El Contrato de Protección Principal además le ayuda a prolongar la vida útil de su nuevo electrodoméstico. El Contrato incluye lo siguiente:

- Servicio posventa por nuestros 12000 profesionales especializados en reparaciones.
- Servicio posventa ilimitado y gratis de piezas y mano de obra para todas las reparaciones cubiertas por el contrato.
- Garantía de rendimiento - reemplazo del producto bajo contrato si ocurren más de tres fallas del producto dentro de doce meses.
- Reemplazo de su producto si el producto bajo contrato no puede ser reparado.
- Revisión Anual de Mantenimiento Preventivo cuando lo solicite - sin costo adicional.
- Ayuda rápida por teléfono - ayuda e información no técnica para los productos reparados en su hogar, además de fijación de fechas convenientes para las reparaciones.
- Protección contra arremetidas eléctricas debido a fluctuaciones de la corriente eléctrica.
- Reembolso de costos de arriendo si las reparaciones de su producto bajo contrato demoran más tiempo que lo prometido.

Una vez que usted ha comprado el Contrato, solamente necesita una llamada por teléfono para fijar la fecha del servicio. Puede llamar a cualquier hora, durante el día o en la noche o puede fijar la fecha para el servicio a través de la computadora.

Sears tiene más de 12000 profesionales especializados en reparaciones, que tienen acceso a más de 4,5 millones de repuestos y accesorios de calidad. Este es el tipo de profesionalismo al que usted puede recurrir para prolongar la vida útil de su nuevo electrodoméstico durante muchos años. ¡Compre hoy mismo su Contrato de Protección Principal!

Existen ciertas limitaciones y exclusiones. Para precios y mayor información, llame al 1-800-827-6655.

Servicio de instalación Sears

Para instalación profesional garantizada de electrodomésticos Sears y artículos tales como sistema de apertura de puertas de cocheras y calefactores de agua, en los EE.UU. llame al 1-888-SU-HOGARSM (1-888-784-6427).

CONTRATOS DE MANTENIMIENTO

EN CANADA

Su compra tiene mayor valor pues usted puede depender de Sears Home Central® para servicio. Con más de 2400 técnicos de servicio y acceso a más de 900.000 repuestos y accesorios, tenemos las herramientas, los repuestos, los conocimientos y las destrezas para cumplir nuestra promesa: Reparamos lo que Vendemos.

Su electrodoméstico Kenmore® ha sido diseñado, fabricado y probado para ofrecerle muchos años de funcionamiento seguro. Sin embargo, cualquier electrodoméstico puede requerir servicio de vez en cuando. El Contrato de Mantenimiento Sears le ofrece un programa de servicio sobresaliente y económico.

El contrato de mantenimiento Sears

- Significa que usted está comprando el servicio de hoy a los precios de mañana.
- Elimina los gastos en reparaciones resultantes de uso y desgaste normal.
- Le ofrece ayuda educacional e información no técnica.
- Aún si usted no necesita reparaciones, le ofrece una revisión anual de mantenimiento preventivo, cuando lo solicita, a fin de asegurar de que su electrodoméstico esté siempre en buenas condiciones de uso.

Existen ciertas limitaciones. Para información sobre los Contratos de Mantenimiento de Sears Canada, llame al 1-800-361-6665.

GARANTÍA

Garantía completa de un año para el refrigerador

Durante un año desde la fecha de compra, cuando este refrigerador es usado y mantenido de acuerdo con las instrucciones adjuntas o entregadas con el producto, Sears lo reparará, gratuitamente, si tiene defectos de material o de fabricación.

Garantía completa de cinco años para el sistema de refrigeración sellado

Durante cinco años desde la fecha de compra, cuando este refrigerador es usado y mantenido de acuerdo con las instrucciones adjuntas o entregadas con el producto, Sears reparará gratuitamente el sistema sellado (compuesto por el refrigerante, tubería de conexión y motor del compresor), si tiene defectos de material o de fabricación.

Las garantías descritas anteriormente solamente son válidas para los refrigeradores que sean usados para conservación de alimentos destinados al consumo del hogar. No incluye los cartuchos filtrantes originales y de repuesto del sistema automático de agua y hielo Kenmore. Los cartuchos originales y de repuesto son garantizados durante 30 días, en cuanto a las piezas mismas solamente, contra defectos de material o de fabricación.

El servicio bajo la garantía está disponible llamando al 1-800-4-MY-HOME® (1-800-469-4663).

Esta garantía es válida solamente cuando el producto está siendo usado en los Estados Unidos y Canadá.

Esta garantía le otorga derechos legales específicos y usted además puede tener otros derechos que varían de un estado a otro.

Sears, Roebuck and Co., Dept. 817WA,
Hoffman Estates, IL 60179

NOTA: Algunos sistemas de tratamiento de agua por osmosis inversa causan una baja de la presión del agua. La presión baja del agua puede afectar el sistema del distribuidor de agua y hielo produciendo cubos de hielo pequeños o huecos y flujo de agua lento del distribuidor. Los problemas de servicio relacionados con el sistema de tratamiento de agua por osmosis inversa del hogar no están cubiertos por la garantía.

REGISTRO DEL PRODUCTO

En el espacio provisto a continuación, anote el número de modelo y el número de serie y la fecha de compra de su refrigerador. El número de modelo y de serie se encuentran dentro del refrigerador en la pared izquierda.

Número de Modelo: 596. _____

Número de Serie: _____

Fecha de Compra: _____

Conserve este folleto y su recibo de compra de Sears en un lugar seguro para referencia futura.

TABLA DE MATERIAS

Información importante sobre seguridad	23
Información sobre las instrucciones de seguridad	23
Requerimientos eléctricos	23
Contratos de Protección	24
Contratos de Protección Principales – en los EE.UU.	24
Contratos de Mantenimiento – en Canadá	24
Garantía	25
Registro del producto	25
Instalación del refrigerador	27-32
Medición de la cavidad.....	27
Transporte del refrigerador.....	27
Selección de la mejor ubicación.....	27
Apertura y cierre de las puertas del refrigerador	27
Desmontaje y reinstalación de las manijas	28
Desmontaje de las bisagras, de las puertas y del cajón.....	28
Reinstalación de las bisagras, de las puertas y del cajón	30
Conexión del suministro de agua.....	31
Nivelación del refrigerador.....	32
Ajuste y mantenimiento de las temperaturas apropiadas	33
Ajustes iniciales de los controles.....	33
Ajuste de los controles	33
Conservación de alimentos frescos	33
Conservación de alimentos congelados.....	33
Información sobre el filtro de agua	34-35
Instalación y desmontaje del filtro de agua.....	34
Datos del filtro de agua	35
Características del compartimento del refrigerador	36-36
Dispensador de agua	36
Bandejas interiores.....	36
Almacenamiento en la puerta.....	36
Cajón controlado del clima	37
Características del congelador	38
Máquina automática de hacer hielo	38
Cajones.....	38
Consejos y cuidado	39-40
Limpieza de su refrigerador.....	39
Eliminación de los olores del refrigerador	40
Sugerencias para ahorro de energía.....	40
Desmontaje y reemplazo de los focos	40
Sonidos normales de funcionamiento	41
Localización y solución de averías	42-43
Funcionamiento	42-43
Hielo y agua.....	43
Français	45
Servicio	Contra portada

INSTALACIÓN DEL REFRIGERADOR

Estas instrucciones son proporcionadas para ayudarlo a instalar su refrigerador.

MEDICIÓN DE LA CAVIDAD

Se debe dejar un espacio de 1,25 cm (1/2") en la parte trasera del refrigerador. Cuando instale su refrigerador, haga todas las mediciones con cuidado.

Los revestimientos del subsuelo o del piso (es decir, alfombras, baldosas, pisos de madera, tapetes) pueden disminuir el tamaño de la cavidad.

Se puede obtener más espacio libre usando el procedimiento de nivelación incluido en la sección **Nivelación del refrigerador**.

IMPORTANTE: Si el refrigerador va a ser instalado en una cavidad en que la parte superior del refrigerador quedará completamente cubierta, use las dimensiones desde el piso hasta la parte superior de la tapa de la bisagra para verificar el espacio libre apropiado.

TRANSPORTE DEL REFRIGERADOR

Siga estos consejos cuando mueva el refrigerador a su lugar definitivo.

- **NUNCA** transporte el refrigerador de costado. Si no es posible transportarlo en posición vertical, transpórtelo haciéndolo descansar en la parte trasera. Deje el refrigerador en posición vertical durante aproximadamente 30 minutos antes de enchufarlo a fin de asegurar de que el aceite vuelva al compresor. Si el refrigerador se enchufa inmediatamente, se puede causar daño a las piezas internas.

- Siempre use una carretilla de mano cuando mueva el refrigerador. **SIEMPRE** inserte la carretilla de mano por el costado o por la parte trasera del refrigerador - **NUNCA** por el frente.
- Proteja el acabado exterior del refrigerador durante el transporte envolviendo el gabinete en frazadas o insertando acolchado entre el refrigerador y la carretilla.
- Asegure el refrigerador firmemente en la carretilla de mano, con flejes o cuerdas elásticas. Pase los flejes a través de las manijas cuando sea posible. **NO** apriete demasiado los materiales de sujeción pues pueden hendir o dañar el acabado exterior.

SELECCIÓN DE LA MEJOR UBICACIÓN

Tome en cuenta los puntos indicados a continuación cuando seleccione el lugar definitivo para su refrigerador:

- **NO** instale el refrigerador cerca del horno, radiador u otra fuente de calor. Si esto no es posible, proteja el refrigerador con material de los armarios.
- **NO** instale el refrigerador en un lugar donde la temperatura descenderá a menos de 13° C (55° F). A esta temperatura puede ocurrir mal funcionamiento.
- Para asegurar un buen cierre de la puerta, siga las instrucciones de nivelación descritas en la sección **Nivelación del refrigerador**.

APERTURA Y CIERRE DE LAS PUERTAS DEL REFRIGERADOR

Su nuevo refrigerador está dotado de un diseño único con 2 puertas. Cada una de las puertas se pueden abrir o cerrar independientemente de la otra.

Existe una sección abisagrada verticalmente en la puerta izquierda del refrigerador denominada 'SmartSeal'. Cuando la puerta izquierda está cerrada, la sección abisagrada forma automáticamente un sello entre las dos puertas cuando ambas están cerradas.

Cuando se abre la puerta izquierda, el cierre 'SmartSeal' se pliega automáticamente hacia adentro para evitar interferencia.

⚠ ADVERTENCIA

Para evitar un choque eléctrico que puede causar una lesión personal grave o mortal, **NO** trate de retirar el cierre SmartSeal del compartimiento del refrigerador.

⚠ PRECAUCIÓN

A fin de evitar posible daño al producto, **SIEMPRE** verifique si el cierre SmartSeal está plegado contra el borde de la puerta antes de cerrarla.

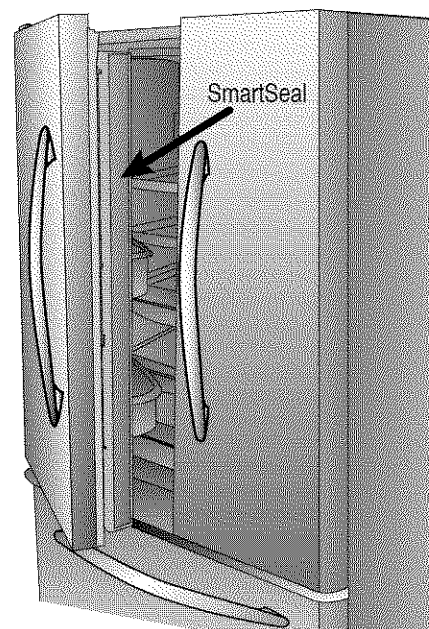

INSTALACIÓN DEL REFRIGERADOR, CONT.

DESMONTAJE Y REINSTALACIÓN DE LAS MANIJAS

Desmontaje de las Manijas del Refrigerador

1. Ubique ya sea la herramienta de plástico incluida con el paquete de la documentación o una espátula para enmasillar. Tirando de la manija ligeramente hacia usted, inserte la herramienta, como se muestra en la ilustración. La herramienta debe deslizarse 1.27 cm ($\frac{1}{2}$ ") hacia adentro.
2. Teniendo la herramienta todavía insertada, sujete la porción de la manija que está más cerca del área de la herramienta y deslice firmemente la manija hacia arriba para retirarla de la puerta.
3. Repita para retirar la manija opuesta del refrigerador.

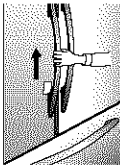
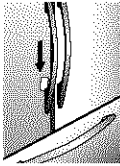

Desmontaje de la Manija del Congelador

1. Ubique ya sea la herramienta de plástico incluida con el paquete de la documentación o una espátula para enmasillar. Tirando de la manija ligeramente hacia afuera, inserte la herramienta, como se muestra en la ilustración. La herramienta debe deslizarse aproximadamente 1.27 cm ($\frac{1}{2}$ ") hacia adentro.
2. Teniendo la herramienta todavía insertada, sujete la porción de la manija que está más cerca del área de la herramienta y deslice firmemente la manija hacia la derecha para retirarla de la puerta.

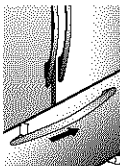

Reinstalación de las Manijas del Refrigerador

1. Asegurándose de que la curva exterior de la manija está dirigida hacia el lado de la bisagra de la puerta, alinee la manija en la superficie de la puerta justo arriba de los clips de la puerta.
2. Oprima la manija firmemente contra la puerta a la vez que desliza la manija hacia abajo hasta que se bloquee en su lugar.
3. Repita para instalar la manija opuesta del refrigerador.

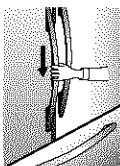

Reinstalación de la Manija del Congelador

1. Asegurándose de que la curva exterior de la manija está dirigida hacia el piso, alinee la manija en la superficie de la puerta justo a la derecha de los clips de la puerta.

2. Oprima la manija firmemente contra la puerta a la vez que desliza la manija hacia la izquierda hasta que se bloquee en su lugar.

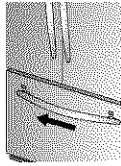

DESMONTAJE DE LAS BISAGRAS, DE LAS PUERTAS Y DEL CAJÓN

En algunos casos es necesario retirar las puertas del refrigerador para colocarlo en su lugar definitivo.

⚠ ADVERTENCIA

Para evitar un choque eléctrico que puede causar una lesión personal grave o mortal, desconecte la energía eléctrica al refrigerador antes de retirar las puertas. Conecte la energía eléctrica solamente después de haber reinstalado las puertas.

⚠ PRECAUCIÓN

- A fin de evitar daño a las paredes y al piso, proteja el vinilo suave u otros revestimientos del piso con cartón, alfombras u otros materiales protectores.
- A fin de evitar un choque eléctrico o daño al refrigerador, el cierre SmartSeal debe permanecer instalado en la puerta izquierda del refrigerador durante el desmontaje de la puerta.

4. Levante la puerta del lado derecho del refrigerador del pasador central de la bisagra. Retire el cierre de la puerta del pasador central de la bisagra en el lado derecho.

- Conserve el cierre de la puerta para uso posterior.

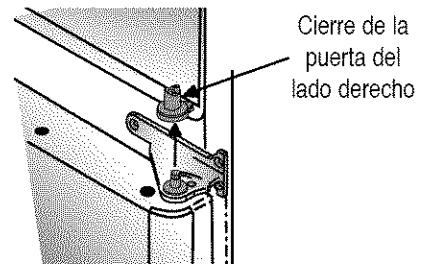

5. Desconecte el mazo de cables de la parte superior de la bisagra superior de la puerta del lado izquierdo del refrigerador.

- Desenganche el conector de dos clavijas oprimiendo el punto de unión con un destornillador de punta plana o con la uña.

- El cable de puesta a tierra verde queda instalado en la bisagra.

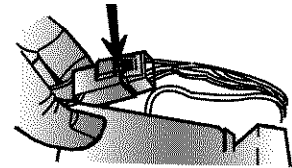

6. Destornille los tornillos de cabeza hexagonal de $\frac{5}{16}$ " de la bisagra superior para retirar la bisagra.

- Conserve todos los tornillos para uso posterior.

- Levante la puerta del lado izquierdo del refrigerador, junto con la bisagra superior, desde el pasador central de la bisagra.

7. Retire la bisagra central derecha e izquierda con un destornillador Phillips.

- Conserve los tornillos para uso posterior.

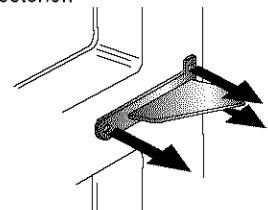

1. Desenchufe el cordón eléctrico.

2. Retire la tapa de la bisagra superior sacando los tornillos Phillips.

- Conserve el tornillo y la tapa para su instalación posterior.

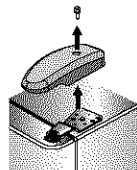

3. Destornille los tornillos de cabeza hexagonal de $\frac{5}{16}$ " de la bisagra superior del lado derecho para desmontar la bisagra.

- Conserve los tornillos para uso posterior.

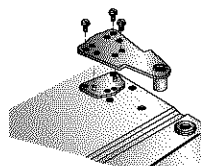

⚠ ADVERTENCIA

Para evitar un choque eléctrico que puede causar una lesión personal grave o mortal, desconecte la energía eléctrica al refrigerador antes de retirar las puertas. Conecte la energía eléctrica solamente después de haber reinstalado las puertas.

⚠ PRECAUCIÓN

Para evitar una posible lesión, daño al refrigerador o daños materiales, necesitará de otra persona que le ayude con las instrucciones siguientes.

8. Abra el cajón en toda su extensión.

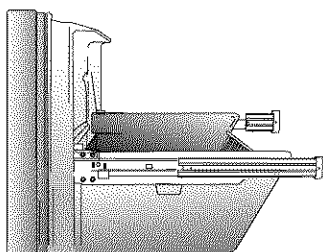

9. Retire la canasta inferior oprimiendo hacia adentro los costados de la canasta, luego levante la canasta.

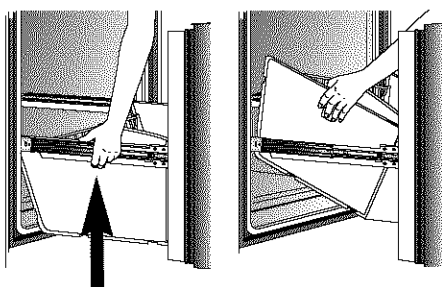

Oprima aquí la lengüeta

10. Tire de la canasta superior hacia afuera hasta el máximo y levántela para sacarla.

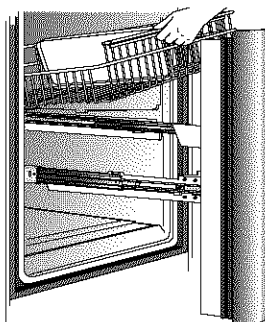

11. Levante la parte superior de la puerta para desenganchar los soportes de la puerta del sistema de rieles. Levante la puerta hacia afuera para sacarla.

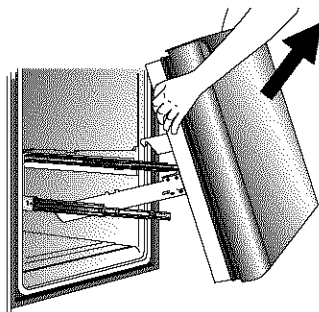

12. Retire la cubierta de la rejilla inferior y de los soportes.

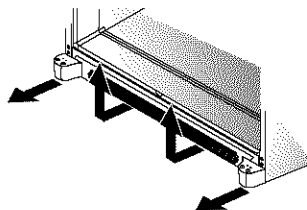

13. Retire ambos soportes estabilizadores con una llave para tuercas de cabeza hexagonal de 3/8".

➤ Conserve los tornillos para uso posterior.

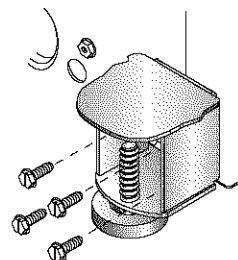

INSTALACIÓN DEL REFRIGERADOR, CONT.

REINSTALACIÓN DE LAS BISAGRAS, DE LAS PUERTAS Y DEL CAJÓN

1. Instale los soportes estabilizadores con una llave de tuercas hexagonal de $\frac{3}{8}$ ".
2. Reinstale la cubierta de la rejilla inferior y de los soportes inferiores.

➤ **Primero haga entrar a presión la parte inferior de la rejilla inferior.** Oprima la parte superior de la rejilla inferior hasta que entre a presión en su lugar.

3. Tire de los rieles hacia afuera en toda su extensión.

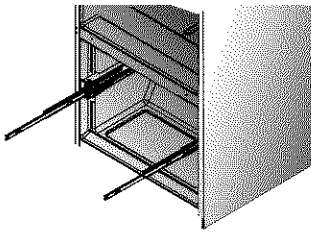

4. Enganche los soportes de la puerta en las lengüetas de los rieles, como se muestra en la ilustración y baje la puerta a su posición definitiva.

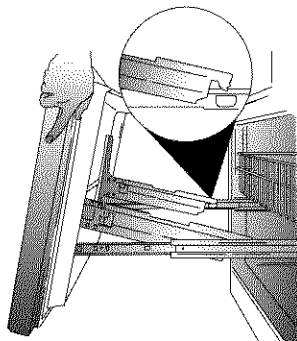

5. Teniendo el cajón abierto en toda su extensión, inserte la canasta inferior alineando las lengüetas situadas en ambos lados de la canasta inferior con las muescas del conjunto de los rieles.

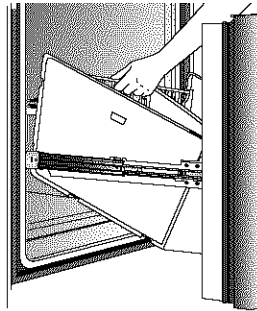

6. Instale la canasta superior en el refrigerador. Asegurándose de que la parte trasera de la canasta se enganche detrás del fiador del riel.

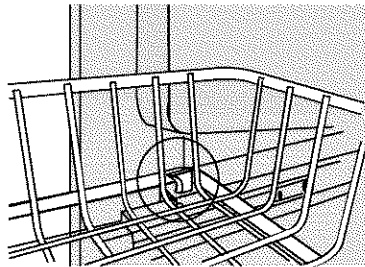

7. Instale las bisagras centrales con los tornillos Phillips.
 - Reinstale el cierre de la puerta en el lado derecho. El cierre de la puerta **no puede** ser usado en el lado izquierdo.
8. Coloque el lado de las bisagras de la puerta del refrigerador en el pasador de la bisagra central.
9. Manteniendo la puerta del refrigerador en posición vertical, apriete la bisagra superior de la puerta con una llave de tuercas hexagonal de $\frac{3}{8}$ ".
10. Repita el paso 8 y 9 para instalar la segunda puerta.
11. Vuelva a conectar el mazo de cables en el lado izquierdo de la puerta.
12. Reinstale las cubiertas de la bisagra superior en ambas bisagras.

CONEXIÓN DEL SUMINISTRO DE AGUA

⚠️ ADVERTENCIA

Para evitar el riesgo de una lesión o la muerte, siga las precauciones básicas incluyendo las siguientes:

- Lea todas las instrucciones antes de instalar el dispositivo.
- NO intente la instalación si no comprende las instrucciones o si son demasiado complicadas para sus conocimientos.
- Observe todos los códigos y reglamentos locales.
- NO repare el dispositivo a menos que se recomiende específicamente en el Guide D'utilisation et D'entretien o en las instrucciones escritas sobre reparaciones por el usuario.
- Desconecte la energía eléctrica al refrigerador antes de instalar el dispositivo.

⚠️ PRECAUCIÓN

Para evitar daños materiales o posible lesión, siga las precauciones básicas incluyendo las siguientes:

- Consulte a un plomero para conectar la tubería de cobre al sistema de tuberías del hogar a fin de asegurar cumplimiento de los códigos y reglamentos locales.
- Verifique que la presión del agua hacia la válvula del agua sea entre 20 y 100 libras por pulgada cuadrada. Si se instala un filtro de agua, la presión del agua a la válvula del agua debe ser por lo menos de 35 libras por pulgada cuadrada.
- NO use una válvula autopercutorante o una válvula de asiento de 3/8". Ambas reducen el flujo del agua, se obstruyen con el pasar del tiempo y pueden causar escapes si se intenta repararlas.
- Apriete las tuercas a mano para evitar dañar las roscas. Termine de apretar las tuercas con pinzas y llaves. No las apriete demasiado.
- Espere 24 horas antes de colocar el refrigerador en su lugar definitivo a fin de verificar y corregir cualquier escape de agua.

MATERIALES NECESARIOS

- Tubería de cobre flexible de 6,4 mm (1/4") de diámetro exterior.
- Manguito y tuerca de compresión de latón para la tubería de cobre de 6,4 mm (1/4") de diámetro exterior.
- Válvula de cierre (requiere que se taladre un agujero de 6,4 mm (1/4") en la tubería de suministro del agua antes de instalar la válvula).
- Llave ajustable
- Llave de tuercas hexagonal de 1/4"

NOTA: Agregue 2,5 m (8') al largo necesario de la tubería para llegar al suministro del agua a fin de crear un bucle de servicio.

1. Haga el bucle de servicio con la tubería teniendo cuidado de evitar torceduras en la tubería.

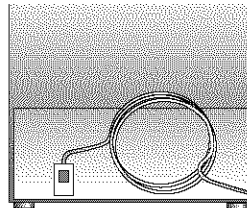

2. Retire la tapa de plástico del orificio de admisión de la válvula del agua.

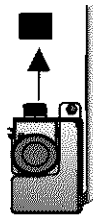

3. Coloque la tuerca de latón (A) y el manguito (B) en el extremo de la tubería de cobre como se muestra en la ilustración.

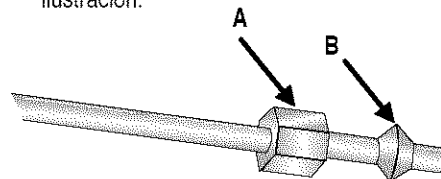

4. Coloque el extremo de la tubería de cobre en el orificio de admisión de la válvula del agua. De una pequeña forma a la tubería - EVITE TORCERLA - de modo que llegue directamente al orificio de admisión.

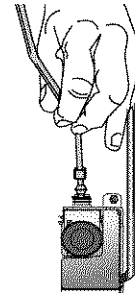

5. Inserte la tuerca de latón en el manguito y atornille la tuerca en el orificio de admisión. Apriete la tuerca con una llave.

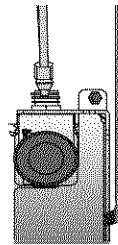

IMPORTANTE: NO apriete demasiado. Se pueden dañar las roscas.

6. Tire de la tubería para comprobar de que la conexión está firme. Conecte la tubería al marco con la abrazadera de la tubería del agua (C) y abra el suministro del agua. Verifique si hay escapes y repárelos, si los hubiere.

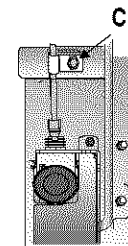

7. Supervise la conexión del agua durante 24 horas. Repare los escapes, si es necesario.

INSTALACIÓN DEL REFRIGERADOR, CONT.

NIVELACIÓN DEL REFRIGERADOR

Si su refrigerador necesita una conexión para el suministro del agua de la máquina de hacer hielo, consulte la sección **Conexión del Suministro de Agua**, antes de nivelar el refrigerador.

⚠ PRECAUCIÓN

A fin de proteger sus bienes materiales o el refrigerador contra daño, siga las siguientes instrucciones:

- Proteja el vinilo suave u otros revestimientos del piso con cartón, alfombras u otros materiales protectores.
- No use herramientas eléctricas cuando esté nivelando el electrodoméstico.

MATERIALES NECESARIOS

- Llave para tuercas hexagonal de $\frac{3}{8}$ "
- Nivel

1. Retire la cubierta de la rejilla inferior y de los soportes.

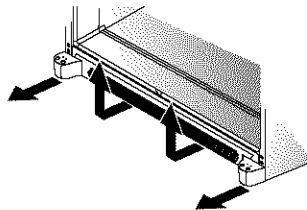

2. Gire ambos tornillos de ajuste delanteros (A) a la derecha para subir y a la izquierda para bajar.

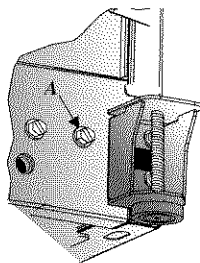

3. Gire ambos tornillos de ajuste traseros (B) a la derecha para subir y a la izquierda para bajar.

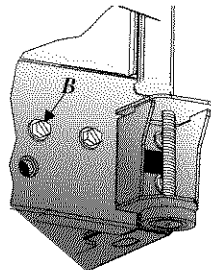

4. Gire el tornillo nivelador (C) a la derecha hasta que quede firmemente asentado contra el suelo.
5. Gire los tornillos de ajuste de los rodillos delanteros (A) 2 o 3 veces a la izquierda, de modo que todo el peso del refrigerador descansa en los tornillos niveladores (C).

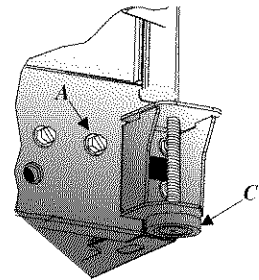

6. Usando un nivel, asegúrese de que la parte delantera del refrigerador esté 6 mm ($\frac{1}{4}$ " o $\frac{1}{2}$ burbuja más alta que la parte trasera del refrigerador. Vea el paso 3 de las instrucciones de nivelación para obtener ayuda.
7. Vuelva a colocar la rejilla inferior y las cubiertas de los soportes. Vea las marcas en el lado interior de la rejilla para asegurar un reemplazo correcto.
 - **Primero coloque a presión la parte inferior.** Oprima la parte superior de la rejilla hasta que la parte superior entre a presión en su lugar.

AJUSTE Y MANTENIMIENTO DE LAS TEMPERATURAS APROPIADAS

Los controles están ubicados en la parte delantera superior del compartimiento del refrigerador y del congelador. **NOTA:** El control del congelador es el que activa el sistema de enfriamiento. Ninguno de los compartimientos enfriará si el control del congelador está en la posición 'Off' (Apagado).

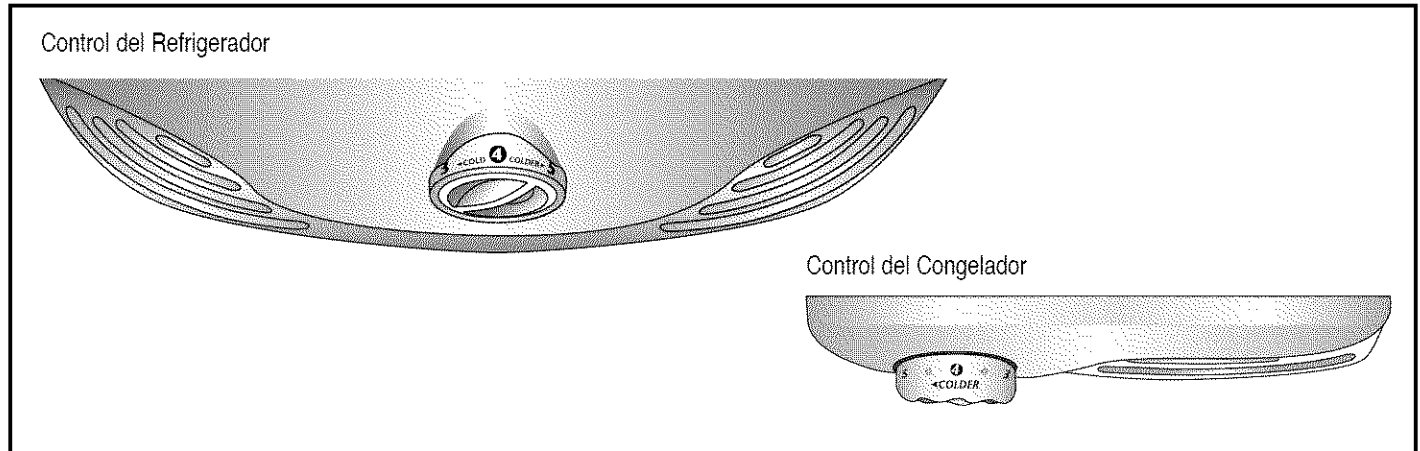

AJUSTES INICIALES DE LOS CONTROLES

1. Los controles del refrigerador están en la parte superior del compartimiento del refrigerador y los controles del congelador están en la parte superior del compartimiento del congelador.
2. El fabricante recomienda que los controles en ambos compartimientos sean colocados en el número 4.
3. Deje funcionar el refrigerador por lo menos de 8 a 12 horas antes de colocar los alimentos.
4. Espere 24 horas para que la temperatura se estabilice.

AJUSTE DE LOS CONTROLES

- Si 24 horas después de colocar los alimentos observa que uno o ambos compartimientos deberían estar más fríos o más calientes, ajuste el (los) control(es) según se indica en la Guía de Control de la Temperatura.
- No cambie ninguno de los controles más de un número a la vez.
- Espere 5-8 horas para que las temperaturas se estabilicen.
- Cualquier cambio en uno de los controles afectará la temperatura del otro compartimiento.

GUIA DE CONTROL DE LA TEMPERATURA

Refrigerador demasiado tibio	Gire el control del refrigerador al siguiente número más alto.
Refrigerador demasiado frío	Gire el control del refrigerador al siguiente número más bajo.
Congelador demasiado tibio	Gire el control del congelador al siguiente número más alto.
Congelador demasiado frío	Gire el control del congelador al siguiente número más bajo.
Como APAGAR el refrigerador	Gire el control del congelador a la posición 'OFF' (Apagado).

NOTA: Al girar el control del congelador a la posición 'OFF' se detiene el enfriamiento en ambos compartimientos. Sin embargo, no se corta la electricidad al refrigerador.

CONSERVACIÓN DE ALIMENTOS FRESCOS

- La temperatura del compartimiento de alimentos frescos del refrigerador se debe mantener entre 1° C y 4° C (34° F y 40° F). La temperatura ideal es de 3° C (37° F). Para verificar la temperatura, coloque un termómetro para electrodomésticos en un vaso de agua en el centro del refrigerador. Espere 24 horas antes de verificar la temperatura. Si la temperatura sobrepasa 4° C (40° F), ajuste el control como se explicó anteriormente.

CONSERVACIÓN DE ALIMENTOS CONGELADOS

- El compartimiento del congelador de un refrigerador debe ser mantenido aproximadamente a -18° C (0° F). Para verificar la temperatura, coloque un termómetro para electrodomésticos entre los paquetes congelados y espere 24 horas antes de verificarla. Si la temperatura es superior a -18° C (0° F), ajuste el control como se describió anteriormente.

INFORMACIÓN SOBRE EL FILTRO DE AGUA...

INSTALACIÓN Y DESMONTAJE DEL FILTRO DE AGUA

⚠ ADVERTENCIA

A fin de evitar una enfermedad grave o mortal, no use el refrigerador donde el agua no sea segura o se desconozca su calidad, sin desinfección adecuada antes o después de pasar por el filtro.

⚠ PRECAUCIÓN

- El cartucho de derivación NO filtra el agua. Asegúrese de tener cartuchos filtrantes de repuesto cuando el filtro necesite ser cambiado.
- Si el sistema de filtración de agua estuvo congelado, reemplace el cartucho filtrante.
- Si el sistema no ha sido usado durante varios meses y el agua tiene un sabor y olor desagradable, lave el sistema haciendo salir 2 o 3 vasos de agua. Si el olor o sabor desagradable persiste, cambie el cartucho filtrante.

INSTALACION DEL FILTRO DE AGUA

1. Retire la tapa de derivación azul y consérvela para uso posterior.

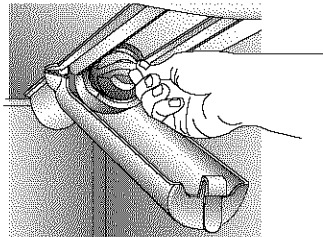

2. Retire la etiqueta de sellado del extremo del filtro e insértelo en la cabeza del filtro.
3. Gire suavemente a la derecha hasta que el filtro se detenga y cierre la cubierta del filtro.

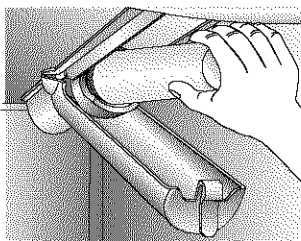

4. Reduzca los chorros repentinos de agua purgando el aire del sistema. Deje correr el agua continuamente durante 2 minutos a través del dispensador hasta que el agua salga uniformemente.
 - Se puede requerir purga adicional en los hogares en que el agua es de mala calidad.

REEMPLAZO DEL FILTRO DE AGUA

IMPORTANTE: El aire que permanece atrapado en el sistema puede causar eyección de agua y del cartucho. Tenga cuidado cuando retire el cartucho.

1. Gire el filtro a la izquierda hasta que se desenganche de la cabeza.
2. Desagüe el agua del filtro en el fregadero y descártelo en la basura normal del hogar.
3. Limpie el exceso de agua acumulada en la cubierta del filtro y continúe con la **Instalación del filtro de agua**, paso 2 y 3.

¿CUANDO DEBO CAMBIAR EL FILTRO DEL AGUA?

El filtro del agua debe cambiarse aproximadamente cada 6 meses.

IMPORTANTE: La calidad del agua y la cantidad usada determinan la duración de la vida útil del cartucho filtrante. Si consume mucha agua o si el agua es de mala calidad, puede que sea necesario reemplazar el filtro más a menudo.

¿COMO HACER PEDIDOS DE CARTUCHOS DE REPUESTO?

El cartucho filtrante de repuesto Kenmore® modelo 9005 está disponible a través de los distribuidores y centros de reparación Sears. Usted también puede hacer pedidos a través de Sears usando la información que aparece en la cubierta trasera.

¿DONDE SE ENCUENTRA EL AGUA QUE SE USA PARA PURGAR EL SISTEMA?

Durante el uso inicial, es necesario esperar de 1 a 2 minutos hasta que el agua comience a salir pues el depósito del agua interno debe tener tiempo de llenarse.

¿ES NECESARIO USAR EL SISTEMA DE FILTRACION DEL AGUA?

El dispensador puede ser usado sin el cartucho filtrante del agua. Si usted decide esta opción, reemplace el filtro con la tapa de derivación azul.

DATOS DEL FILTRO DE AGUA

ESPECIFICACIONES DEL SISTEMA Y DATOS DE FUNCIONAMIENTO CARTUCHO FILTRANTE DE AGUA PARA REFRIGERADOR – MODELO 9005

Especificaciones

Medida del gasto máximo en servicio.....	2,83 L/min (0,75 GPM)
Vida útil máxima – modelo 9005.....	1892 litros/500 galones
Temperatura de operación máxima.....	38° C /100° F
Temperatura de operación mínima.....	1° C/33° F
Presión de operación mínima.....	138 kPa/35 lb/pulg ²
Presión de operación máxima.....	827 kPa/120 lb/pulg ²

DATOS DE FUNCIONAMIENTO

Substancia	Concentración a la entrada	Promedio a la salida	% de reducción del promedio	Concentración máxima a la salida	Reducción mínima requerida	PH a la entrada
Plomo	0,15 mg/L +/- 10%	0,001 mg/L	99,33%	0,001 mg/L	0,010 mg/L	6,5
Plomo	0,15 mg/L +/- 10%	0,002 mg/L	98,66%	0,003 mg/L	0,010 mg/L	8,5
Quistes	Minimum 50,000/L	1/mL	99,99%	3/mL	> 99,95%	N/C
Turbiedad	11 +/-1 NTU	0,12 NTU	98,98%	0,18 NTU	0,5 NTU	N/C
Lindano	0,002 mg/L +/- 10%	0,00005 mg/L	97,62%	0,00005 mg/L	0,00002 mg/L	N/C
Atrazina	0,009 mg/L +/- 10%	0,0002 mg/L	97,93%	0,0006 mg/L	0,003 mg/L	N/C
Cloro	2,0 mg/L +/- 10%	0,09 mg/L	95,26%	0,17 mg/L	≥75%	N/C
Partículas**	Por lo menos 10,000 partículas/mL	900/mL	99,68%	2400/mL	≥85%	N/C
2,4-D	0,210 mg/L +/- 10%	45,45 µg/L	84,42%	100 µg/L	0,0017 mg/L	N/C
Asbesto	10 ⁷ a 10 ⁸ fibras/L; fibras de 10 micrómetros o más de largo	0,16 MFL/mL	99,96%	0,16 MFL/mL	99%	N/C

* Probado con una medida de gasto de 0,75 GPM (2,83 L/min) y una presión máxima de 120 lb/pulg² (827 kPa) bajo condiciones de laboratorio estándar; sin embargo, el rendimiento real puede variar. Rendimiento de protección de la salud probado y certificado por NSF International.

** Utilización de partículas de 0,5 – 1 micrón.

Departamento de Salud
del Estado de California
Dispositivo de tratamiento de agua
Certificado Número
01 - 1486

Fecha de emisión: 21 de septiembre del 2001
Fecha revisada: 21 de marzo del 2002

Marca y designación de modelo	Elementos de reemplazo	Capacidad nominal
WF50-WI500	WF50	500 galones (1,892,5 litros)
WF50-KI300	WF50	500 galones (1,135,5 litros)
WF50-KWI500	WF50	500 galones (1,892,5 litros)
WF50-KNI300	WF50	500 galones (1,135,5 litros)
OWF50-WI500	OWF51	500 galones (1,892,5 litros)
OWF50-KI300	OWF51	500 galones (1,135,5 litros)

Fabricante: PentaPure Incorporated

Los dispositivos de tratamiento de agua listados en este certificado han cumplido con los requisitos de prueba de aguas con la Sección 116300 del Código de Seguridad y Salud para los siguientes contaminantes relacionados con la salud:

Contaminantes y turbiedad microbiológicos: Especei	Contaminantes inorgánicos o radiológicos: Asbesto Plomo
Contaminantes orgánicos: Arsénico Lindano	

Flujo de servicio nominal: 0,75

CONDICIONES DE USO GENERALES

Lea esta Ficha de Datos de Funcionamiento y compare la capacidad de este dispositivo con sus necesidades reales de tratamiento de agua.

NO use este producto donde el agua sea microbiológicamente peligrosa o de calidad desconocida sin haber instalado desinfección adecuada antes o después del sistema de filtración. Los sistemas certificados para reducción de quistes pueden ser usados en agua desinfectada que pueda contener quistes filtrables.

Use solamente con el suministro de agua fría. Verifique el cumplimiento de todos los reglamentos y leyes locales y estatales.

El sistema de filtración de agua retráctil usa el cartucho filtrante de repuesto 9005. (ver la información para contactar Sears y hacer pedidos, al final de la Guía de Uso y Cuidado). Es esencial el reemplazo oportuno del cartucho para obtener un rendimiento satisfactorio de este sistema de filtración. Por favor consulte la sección correspondiente de esta Guía de Uso y Cuidado para los requerimientos generales de funcionamiento, mantenimiento y reparación de averías.

Este sistema ha sido probado de acuerdo con las normas ANSI/NSF 42 y 53 para la reducción de las sustancias mencionadas a continuación. La concentración de las sustancias indicadas en el agua que entra al sistema se redujo a una concentración inferior o igual al límite permisible indicado por las normas ANSI/NSF 42 y 53 para el agua que sale a través del sistema.



Cartuchos filtrantes WF50-KNI300 y WF50-KWI500 probados y certificados por NSF International en base a las normas ANSI/NSF 42 y 53 para la reducción de las siguientes sustancias:

Norma No 42: Efectos Estéticos
Reducción del sabor y olor
Reducción de la concentración de cloro
Unidad de Filtración Mecánica
Reducción de Partículas – Clase I

Norma No 53: Efectos sobre la Salud
Unidad de Reducción Química
Reducción de Plomo, Atrazina, Lindano y 2,4-D
Unidad de Filtración Mecánica
Reducción de Quistes, Turbiedad y Asbesto



PentaPure
INCORPORATED

1000 Apollo Road
Eagan, Minnesota U.S.A.
EPA EST #35917-MN-1

ESPAÑOL

CARACTERÍSTICAS DEL COMPARTIMIENTO DEL REFRIGERADOR

DISPENSADOR DE AGUA

Existe un **Dispensador de Agua** en la pared del costado izquierdo del compartimiento del refrigerador. Este diseño es solamente para proveer agua fría solamente.

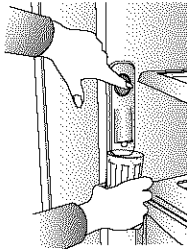

Para sacar agua:

- Sostenga el vaso debajo del dispensador y oprima el accionador, como se muestra en la ilustración.

BANDEJAS INTERIORES

⚠ PRECAUCIÓN

A fin de evitar una lesión personal o daños personales, observe lo siguiente:

- Cerciórese de que la bandeja esté firme antes de colocar artículos sobre ella.
- Manipule con cuidado las bandejas de vidrio templado. Las bandejas se pueden quebrar repentinamente si son melladas, rayadas o expuestas a cambios repentinos de temperatura.

BANDEJAS A PRUEBA DE DERRAMES

Las **Bandejas a Prueba de Derrames** recogen los derrames pequeños para facilidad de limpieza.

- Para retirar la bandeja, levante y tire de ella hacia afuera.
- Para reinstalar la bandeja, invierta el procedimiento anterior.

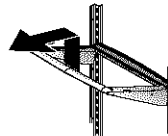

Las **Bandejas a Prueba de Derrames Deslizables** pueden limpiarse con facilidad

pues son deslizables hacia afuera para alcanzar los artículos que están en parte trasera. Para facilitar la limpieza, la bandeja de vidrio puede ser retirada deslizándola hacia afuera en toda su extensión y levantándola fuera del marco.

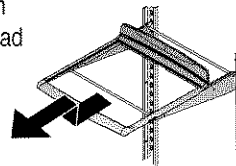

ALMACENAMIENTO EN LA PUERTA

CENTRO DE PRODUCTOS LÁCTEOS

El **Centro de Productos Lácteos** ofrece

almacenamiento conveniente para tales artículos como mantequilla, yogur, queso, etc. Este compartimiento es ajustable y se encuentra en la puerta. Puede moverse a varios lugares diferentes para acomodar las necesidades de conservación de alimentos.

- Para retirar, abra la puerta del compartimiento de productos lácteos, tire de él hacia arriba e inclínelo para sacarlo.
- Para reinstalar, invierta el procedimiento anterior.

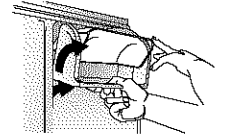

CONTENEDORES DE LA PUERTA

Los **Contenedores de la Puerta** se ajustan para adaptarse a sus necesidades de almacenamiento.

- Para retirarlos, deslice el contenedor hacia arriba y tire de él hacia afuera.
- Para reinstalarlo, invierta el procedimiento anterior.

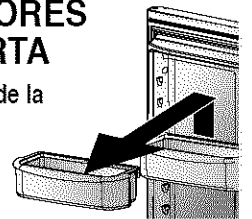

CAJÓN CONTROLADO DEL CLIMA

CAJONES DE LAS VERDURAS CON CONTROL DE HUMEDAD

El **Cajón de las Verduras** mantiene las verduras frescas durante más tiempo ofreciendo un ambiente con control de humedad.

Controles

Los controles del cajón de las verduras regulan la cantidad de humedad en el cajón. Use el ajuste inferior para verduras con cáscaras. Use el ajuste alto para verduras con hojas.

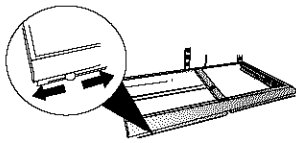

Desmontaje e instalación de los cajones de las verduras:

- Para retirar el cajón, abra el cajón en toda su extensión. Levante la parte delantera del cajón y tire de él hacia afuera.
- Para reinstalar el cajón, inserte el cajón en los rieles del marco y empuje hacia atrás a su lugar.

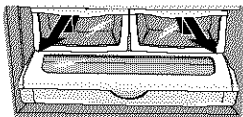

DESMONTAJE DEL VIDRIO Y MARCO DEL CAJON DE LAS VERDURAS PARA SU LIMPIEZA

- Retire los cajones como se indicó anteriormente.
- Coloque la mano debajo del marco para empujar el vidrio desde abajo. Levante y saque el vidrio.
- Levante el marco de los rieles de la pared del refrigerador.
- Para reinstalar, vuelva a colocar el marco en los rieles de la pared e inserte el vidrio en las ranuras en la parte superior del marco.

COMO PROLONGAR LA DURACION DE LAS VERDURAS

Por favor siga las reglas siguientes cuando guarde productos en los cajones de las verduras con control de humedad:

- NO lave los productos antes de colocarlos en el cajón. Cualquier humedad adicional que se agregue a los cajones puede causar deterioro prematuro de los productos.
- NO forre los cajones de las verduras con toallas de papel. Las toallas retienen humedad.
- NO coloque verduras con Despensa del Gastrónomo. Las temperaturas más frías pueden dañar los productos con hojas.
- Siga cuidadosamente las instrucciones de control. Los ajustes de control incorrectos pueden dañar los productos.

Vea a continuación los ajustes correctos del control de humedad del cajón:

'LOW' (Bajo)	• coliflor	• manzanas
	• maíz	• naranjas
'HIGH' (Alto)	• calabacines	• uvas
	• pepinos	
	• lechuga	• espárragos
	• espinaca	• repollo
	• apio	• brócoli
	• coles	• hierbas frescas

DESPENSA DEL GASTRÓNOMO

La **Despensa del Gastrónomo** ofrece espacio con un control de temperatura variable que mantiene la temperatura del compartimiento más fría que la temperatura del refrigerador. El cajón también tiene una tapa de autoapertura que se abre cada vez que se abre el cajón.

Este cajón también puede usarse para bandejas grandes para fiestas, fiambres o bebidas.

Controles

El control regula la temperatura del aire en el cajón. Ajuste el nivel del control en **'cold'** (frío) para proveer temperatura normal en el refrigerador. Use el ajuste **'coldest'** (más frío) para carnes u otros fiambres fríos.

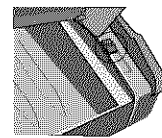

NOTA: El aire frío dirigido al despensa puede disminuir la temperatura del refrigerador. Puede ser necesario ajustar el control del refrigerador.

Desmontaje y reinstalación de la despensa:

- Para retirar la despensa, levante la tapa y tire del cajón hacia afuera en toda su extensión. Incline hacia arriba la parte delantera del cajón y retírelo derecho hacia afuera.

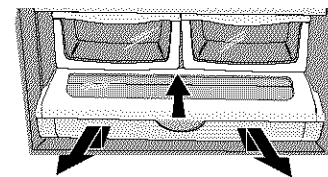

- Para reinstalar, empuje los rieles de metal hacia la parte trasera del refrigerador. Coloque el cajón en los rieles y deslice el cajón hacia atrás hasta que quede en su lugar.

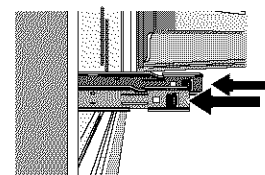

AJUSTES DE LA TEMPERATURA PARA ARTICULOS CONSERVADOS EN LA DESPENSA DEL GASTRÓNOMO?

Usted no debe guardar lechuga ni otras verduras con hojas en este despensa.

'COLD' (FRIO) 'COLDEST' (MAS FRIO)

- | | |
|---------------|----------------|
| • coliflor | • biftecs |
| • pepinos | • quesos duros |
| • calabacines | • fiambres |
| • manzanas | • tocino |
| • maíz | • salchichas |
| • naranjas | |
| • uvas | |

CARACTERÍSTICAS DEL CONGELADOR

MÁQUINA AUTOMÁTICA DE HACER HIELO

⚠ PRECAUCIÓN

Para evitar daños materiales, observe lo siguiente:

- No fuerce la manecilla de la máquina de hacer hielo hacia arriba ni hacia abajo.
- No coloque ni guarde nada en el depósito del hielo.

Uso inicial de la Máquina de Hacer Hielo

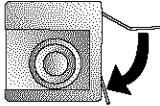
1. Cerciérese de que el depósito del hielo esté en su lugar y que la manecilla de la máquina esté dirigida hacia abajo. 
2. Después de que el compartimiento del congelador alcanza entre -18° a -17° C (0° a 2° F), la máquina de fabricar hielo se llena con agua y comienza a funcionar.
3. Espere aproximadamente 24 horas después de la instalación para recibir el primer lote de hielo.
4. Descarte el hielo creado durante las primeras 12 horas de operación para verificar que el sistema no tenga impurezas.

Instrucciones de Funcionamiento

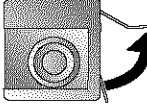
1. Cerciérese de que el depósito del hielo esté en su lugar y que la manecilla de la máquina esté dirigida hacia abajo.
2. Después de que el compartimiento del congelador alcanza entre -18° a -17° C (0° a 2° F), la máquina de fabricar hielo se llena con agua y comienza a funcionar. Usted comenzará a obtener hielo aproximadamente cada 3 horas.
3. Detenga la producción de hielo levantando la manecilla de la máquina hasta que se escuche un chasquido. 
4. La máquina de hacer hielo seguirá desactivado hasta que el brazo se empuja hacia abajo.

CAJONES

CAJONES TIPO CANASTAS DESMONTABLES

(El conjunto de la puerta del cajón no se incluyó en la ilustración para mayor claridad.)

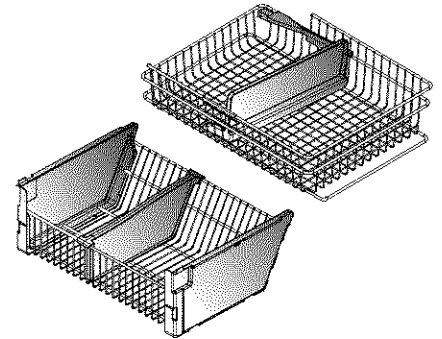

Para quitar y reinstalar canastas:

- Vea en la página 30 las instrucciones para retirar las canastas y en la página 31 las instrucciones para reinstalarlas.

⚠ PELIGRO

A fin de evitar que los niños queden accidentalmente atrapados o se ahoguen, NO retire el divisor de la canasta superior del congelador.

CONSEJOS Y CUIDADO

LIMPIEZA DE SU REFRIGERADOR

⚠ ADVERTENCIA

Para evitar choque eléctrico que puede causar una lesión personal grave o mortal, desconecte la energía eléctrica hacia el refrigerador antes de la limpieza. Después de la limpieza, enchufe nuevamente el refrigerador.

⚠ PRECAUCIÓN

A fin de evitar una lesión personal o daños materiales, observe lo siguiente:

- Lea y siga las instrucciones del fabricante para todos los productos de limpieza.
- **NO** coloque los compartimientos, bandejas o accesorios en el lavavajillas. Los accesorios se pueden agrietar o deformar.

PIEZA	NO USE	USE
Puertas Texturadas y Exterior Interior del Gabinete	<ul style="list-style-type: none"> ➤ Limpiadores abrasivos o ásperos ➤ Amoniaco ➤ Blanqueador de cloro ➤ Detergentes o solventes concentrados ➤ Esponjas de restregar de metal o plástico texturado 	<ul style="list-style-type: none"> ➤ Use 4 cucharadas de bicarbonato disuelto en 1 cuarto de galón (1 litro) de agua tibia con jabón. ➤ Enjuague las superficies con agua tibia limpia y seque inmediatamente para evitar las manchas.
Puertas de Acero Inoxidable y Exterior* IMPORTANTE: La garantía de este producto no cubre daño al acabado de acero inoxidable causado por uso incorrecto de productos de limpieza o de productos no recomendados.	<ul style="list-style-type: none"> ➤ Limpiadores abrasivos o ásperos ➤ Amoniaco ➤ Blanqueador de cloro ➤ Solventes o detergentes concentrados ➤ Esponjas de restregar de metal o plástico texturado ➤ Productos a base de vinagre ➤ Limpiadores a base de limón 	<ul style="list-style-type: none"> ➤ Use agua tibia con jabón y un paño suave limpio o una esponja. ➤ Enjuague las superficies con agua tibia limpia y seque inmediatamente para evitar las manchas.
Juntas de las Puertas	<ul style="list-style-type: none"> ➤ Limpiadores abrasivos o ásperos ➤ Esponjas de restregar de metal o plástico texturado 	
Bobina del Condensador <i>Retire la rejilla inferior para tener acceso</i>		<ul style="list-style-type: none"> ➤ Use la boquilla de una manguera de aspiradora.
Rejilla de la Salida del Ventilador del Condensador <i>Vea la parte trasera del refrigerador</i>		<ul style="list-style-type: none"> ➤ Use la boquilla de una manguera de aspiradora con escobilla.
Accesorios <i>Bandejas, compartimientos, cajones, etc.</i>	<ul style="list-style-type: none"> ➤ Un lavavajillas 	<ul style="list-style-type: none"> ➤ Siga las instrucciones de desmontaje e instalación indicadas en la sección correspondiente a cada accesorio. ➤ Espere hasta que los artículos se ajusten a la temperatura ambiente. ➤ Diluya detergente suave y use un paño limpio y suave o una esponja para limpiarlos. ➤ Use una escobilla con cerdas de plástico para limpiar las hendiduras. ➤ Enjuague las superficies con agua tibia limpia. ➤ Seque inmediatamente los artículos de vidrio y los transparentes para evitar las manchas.

* En el interior del refrigerador se ha incluido un limpiador de acero inoxidable para su uso. Para comprar limpiador adicional, por favor póngase en contacto con Sears usando la información indicada en la contraportada de su manual.

CONSEJOS Y CUIDADO, CONT.

ELIMINACIÓN DE LOS OLORES DEL REFRIGERADOR

1. Retire todos los alimentos.
2. Desenchufe el refrigerador.
3. Limpie los siguientes artículos - prestando especial atención a las hendiduras - usando las instrucciones apropiadas indicadas en la sección **Limpieza de su refrigerador**:
 - Paredes, piso y techo del interior del gabinete.
 - Cajones, bandejas y juntas.
4. Lave y seque todas las botellas, envases y frascos. Descarte los alimentos añejos o deteriorados.
5. Envuelva o guarde los alimentos que causan olores en envases herméticos para evitar que los olores vuelvan a ocurrir.
6. Enchufe el refrigerador y vuelva a colocar los alimentos en sus lugares.
7. Después de 24 horas, verifique si se han eliminado los olores.

Si el olor aún persiste...

1. Retire los cajones y colóquelos en la bandeja superior del refrigerador.
2. Llene el compartimiento del refrigerador y del congelador - incluyendo las puertas - con hojas de periódicos arrugadas negras y blancas.
3. Coloque briquetas de carbón dispersas en los periódicos arrugados en el compartimiento del refrigerador y del congelador.
4. Cierre las puertas y deje reposar durante 24-48 horas.
5. Repita desde el paso 5 al 7 indicados anteriormente.

Si el olor aún persiste, póngase en contacto con el Centro de Servicio Sears. El número de teléfono se encuentra en la contra portada del manual.

SUGERENCIAS PARA AHORRO DE ENERGÍA

- Evite colocar demasiados artículos en las bandejas del refrigerador. Esto reduce la eficacia de la circulación del aire alrededor de los alimentos y el refrigerador realizará ciclos de funcionamiento más frecuentes.
- Evite colocar demasiados alimentos tibios en el refrigerador de una sola vez. Esto sobrecarga los compartimientos y disminuye la velocidad de enfriamiento.
- No use papel de aluminio, papel encerado o toallas de papel para forrar las bandejas. Esto disminuye el flujo de aire y el refrigerador funcionará menos eficientemente.
- Un congelador lleno hasta $\frac{2}{3}$ de su capacidad funcionará más eficientemente.
- Ubique el refrigerador en la parte más fresca de la habitación. Evite las áreas que reciben luz directa del sol o cerca de tuberías o rejillas de calefacción u otros electrodomésticos que producen calor. Si esto no es posible aisle el exterior usando una sección de los armarios o una capa adicional de aislamiento.
- Consulte la sección sobre controles de la temperatura en la Guía de Uso y Cuidado para obtener los ajustes de control recomendados.
- Limpie las juntas de la puerta cada tres meses de acuerdo con las instrucciones de limpieza indicadas en la Guía de Uso y Cuidado. Esto asegurará que la puerta cierre herméticamente y que el refrigerador funcione con mayor eficiencia.
- Organice los artículos en el refrigerador de modo que se reduzca el tiempo que la puerta está abierta.
- Asegúrese de que las puertas queden bien cerradas nivelando el refrigerador como se indica en la Guía de Uso y Cuidado.
- Limpie las bobinas del condensador cada 3 meses como se indica en la Guía de Uso y Cuidado. Esto contribuirá al ahorro de energía y al rendimiento del enfriamiento.

DESMONTAJE Y REEMPLAZO DE LOS FOCOS

⚠ ADVERTENCIA

A fin de evitar choque eléctrico que puede causar una lesión personal grave o mortal, desenchufe el refrigerador antes de reemplazar el foco. Después de reemplazar el foco, enchufe nuevamente el refrigerador.

⚠ PRECAUCIÓN

A fin de evitar una lesión personal o daños materiales, observe lo siguiente:

- Espere hasta que el foco se enfríe.
- Use guantes cuando reemplace el foco.

COMPARTIMIENTO DEL REFRIGERADOR

1. Deslice la pantalla hacia la parte trasera del compartimiento para sacarla del conjunto de la luz.
2. Retire los focos.
3. Reemplácelos con focos para electrodomésticos de **no más de 40 watts**.

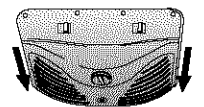

4. Vuelva a colocar la pantalla de la luz insertando las lengüetas de la pantalla en los agujeros situados a cada lado del conjunto de la luz. Deslice la pantalla hacia adelante hasta que entre a presión en su lugar. **NO** fuerce la pantalla después que haya quedado bloqueada en su lugar. Si lo hace, puede dañar la pantalla.

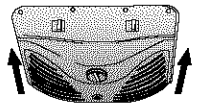

CONGELADOR

1. Apriete las lengüetas traseras de la cubierta de la luz y tire de ella derecho hacia abajo.
2. Retire el foco.
3. Reemplácelo con un foco para electrodomésticos de **no más de 40 watts**.
4. Inserte las lengüetas delanteras de la cubierta de la luz en la pared del congelador y coloque a presión la parte trasera del conjunto de la luz hasta que las lengüetas traseras se enganchen.

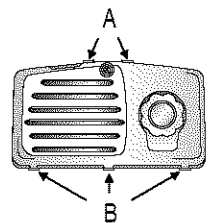

SONIDOS NORMALES DE FUNCIONAMIENTO

Los refrigeradores modernos usan aislamiento de espuma y ahorran más energía que los refrigeradores antiguos. Sin embargo, el aislamiento de espuma no es amortiguador de sonidos tan eficaz como el de los modelos antiguos. Como resultado, escuchará ciertos sonidos que pueden parecerse extraños. Con el tiempo usted se familiarizará con ellos. Por favor consulte esta información antes de solicitar servicio.

SONIDO	CAUSA POSIBLE	SOLUCION
Chasquido	➤ El control del congelador (A) hace un chasquido cuando se pone en marcha o se detiene el compresor.	➤ Funcionamiento normal
	➤ El temporizador del congelador (B) suena como un reloj eléctrico cuando entra o sale del ciclo de descongelación.	➤ Funcionamiento normal
Agolpamiento o runruneo de aire	➤ El ventilador del congelador (C) y el ventilador del condensador (D) hacen ese ruido cuando funcionan.	➤ Funcionamiento normal
Gorgoteo o hervor	➤ El refrigerante del evaporador (E) y del intercambiador de calor (F) hace este ruido cuando circula.	➤ Funcionamiento normal
Ruido sordo	➤ Los cubos de la máquina de hacer hielo (modelos selectos) al caer en el depósito del hielo (G).	➤ Funcionamiento normal
Vibración	➤ El compresor (H) hace este sonido cuando está funcionando.	➤ Funcionamiento normal
	➤ El refrigerador no está nivelado.	➤ Ver las Instrucciones de Instalación para obtener detalles sobre como nivelar el refrigerador.
Zumbido	➤ La conexión de la válvula de agua (I) de la máquina de hacer hielo (modelos selectos) hace este sonido cuando la máquina se está llenando con agua.	➤ Funcionamiento normal
Murmullo	➤ La máquina de hacer hielo (J) está 'activada' sin tener conexión de agua.	➤ Desactive levantando la manecilla de la máquina a la posición 'off'. Ver los detalles en la sección Máquina automática de hacer hielo de su Guía de Uso y Cuidado.
	➤ El compresor (H) puede producir un murmullo alto cuando está funcionando.	➤ Funcionamiento normal
Siseo o ruido seco	➤ El calentador del descongelador (K) sisea o hace un ruido seco cuando está funcionando.	➤ Funcionamiento normal

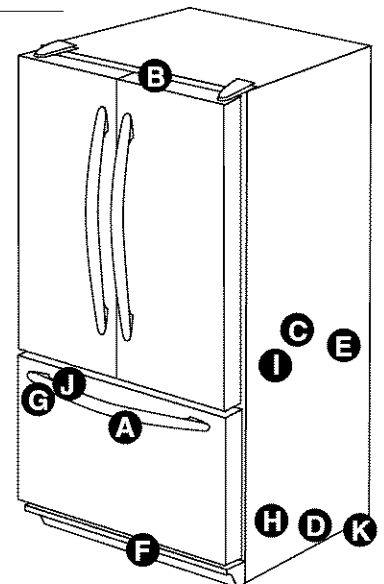

LOCALIZACIÓN Y SOLUCIÓN DE AVERÍAS

FUNCIONAMIENTO

PROBLEMA	CAUSA POSIBLE	SOLUCION
La temperatura de los alimentos es demasiado tibia	La puerta no cierra bien.	Vea la sección Instalación del refrigerador - Nivelación del refrigerador para nivelación correcta del refrigerador. Verifique si las juntas cierran herméticamente. Limpie, si es necesario, de acuerdo con las instrucciones de limpieza. Verifique si hay obstrucciones internas que impidan que la puerta se cierre bien (por ej. cajones mal cerrados, depósitos del hielo, contenedores o alimentos demasiado grandes o mal colocados, etc.)
	Los controles necesitan ser ajustados.	Verifique la sección Ajuste y mantenimiento de las temperaturas apropiadas - Ajuste de los controles para obtener información sobre como ajustar los controles.
	Las bobinas del condensador están sucias.	Vea las instrucciones en la sección Consejos y cuidado-Limpieza de su refrigerador .
	La rejilla del aire trasera está bloqueada.	Verifique la posición de los alimentos en el refrigerador para asegurarse de que la rejilla no esté bloqueada. Las rejillas del aire traseras se encuentran debajo de los cajones de las verduras.
	La puerta se ha abierto con frecuencia o se ha dejado abierta por períodos prolongados.	Reduzca el tiempo que la puerta está abierta. Organice bien los alimentos para asegurar de que la puerta se abra por tiempos tan cortos como sea posible. Espere a que el ambiente interior se ajuste por el período de tiempo que la puerta estuvo abierta.
	Se han colocado alimentos recientemente.	Espere hasta que el alimento que se ha colocado recientemente alcance la temperatura del refrigerador o del congelador.
El refrigerador tiene un olor	El compartimiento está sucio o tiene alimentos que expiden olor.	Vea las instrucciones en la sección Consejos y cuidado .
Se forman gotas de agua en el exterior del refrigerador	Verifique si las juntas cierran herméticamente.	Vea las instrucciones en la sección Consejos y cuidado-Limpieza de su refrigerador .
	Los niveles de humedad son altos.	Verifique la sección Ajuste y mantenimiento de las temperaturas apropiadas - Ajuste de los controles para obtener información sobre como ajustar los controles.
	Los controles deben ser ajustados.	Verifique la sección Ajuste y mantenimiento de las temperaturas apropiadas - Ajuste de los controles para obtener información sobre como ajustar los controles.
Se forman gotas de agua en el interior del refrigerador	Los niveles de humedad son altos o la puerta se ha abierto con demasiada frecuencia.	Verifique la sección Ajuste y mantenimiento de las temperaturas apropiadas - Ajuste de los controles para obtener información sobre como ajustar los controles. Reduzca el tiempo que la puerta está abierta. Organice bien los alimentos para asegurar de que la puerta se abra por tiempos tan cortos como sea posible.
	Verifique si las juntas cierran herméticamente.	Vea las instrucciones en la sección Consejos y cuidado - Limpieza de su refrigerador .
El refrigerador o la máquina de hacer hielo hacen ruidos extraños o demasiado altos	Funcionamiento normal.	Consulte la sección Sonidos normales de funcionamiento .
Los cajones de las frutas y verduras no cierran bien	El contenido del cajón o la posición de los artículos en el compartimiento vecino pueden estar obstruyendo el cajón.	Cambie de lugar los alimentos y contenedores para evitar interferencia con los cajones.
	El cajón está mal colocado.	Vea la sección Características del refrigerador - Cajones con control de temperatura para verificar la posición de los cajones.
	El refrigerador no está nivelado.	Vea la sección Instalación del refrigerador - Nivelación del refrigerador para nivelación correcta del refrigerador.
	Las canaletas de los cajones están sucias o necesitan tratamiento.	Limpie las canaletas con agua tibia y jabón. Enjuague y seque bien. Aplique una capa delgada de vaselina en las canaletas de los cajones.

FUNCIONAMIENTO, CONT.

PROBLEMA	CAUSA POSIBLE	SOLUCION
El refrigerador funciona con demasiada frecuencia	La puerta se ha abierto con frecuencia o se ha dejado abierta por períodos prolongados.	Reduzca el tiempo que la puerta está abierta. Organice bien los alimentos para asegurar de que la puerta se abra por tiempos tan cortos como sea posible. Espere a que el ambiente interior se ajuste por el período de tiempo que la puerta estuvo abierta.
	La humedad o calor en el área vecina es alta.	Funcionamiento normal.
	Recientemente se han colocado alimentos.	Espere hasta que el alimento que se ha colocado recientemente alcance la temperatura del refrigerador o del congelador.
	El refrigerador está expuesto al calor debido al medio ambiente o a otros electrodomésticos a su alrededor.	Evalúe el medio ambiente de su refrigerador. Posiblemente sea necesario cambiarlo de lugar para mejorar su rendimiento.
	Las bobinas del condensador están sucias.	Vea las instrucciones en la sección Consejos y cuidado - Limpieza de su refrigerador .
	Los controles necesitan ser ajustados.	Verifique la sección Ajuste y mantenimiento de las temperaturas apropiadas - Ajuste de los controles para obtener información sobre como ajustar los controles.
	La puerta no cierra bien.	Vea la sección Instalación del refrigerador - Nivelación del refrigerador para nivelación correcta del refrigerador. Verifique si las juntas cierran herméticamente. Limpie, si es necesario. Vea las instrucciones en la sección Consejos y cuidado - Limpieza de su refrigerador .
		Verifique si hay obstrucciones internas que impidan que la puerta se cierre bien (por ej. cajones mal cerrados, depósitos del hielo, contenedores o alimentos demasiado grandes o mal colocados, etc.)

HIELO Y AGUA

El refrigerador tiene escape de agua	Se usó tubería plástica para completar la conexión.	Sears recomienda el uso de tubería de cobre para la instalación. La tubería de plástico es menos durable y puede causar escapes. Sears no se responsabiliza por daños materiales debido a instalación o conexión del agua incorrecta.
Se forma hielo en el tubo de admisión de la máquina de hacer hielo	Se instaló una válvula de agua incorrecta.	Vea las instrucciones en la sección Instalación del refrigerador - Conexión del suministro de agua . Las válvulas autoperforantes y las válvulas de asiento de 3/8" causan baja presión del agua y pueden obstruir la tubería con el pasar del tiempo. Sears no se responsabiliza por daños materiales debido a instalación o conexión del agua incorrecta.
	La presión del agua es baja.	La presión del agua debe ser entre 20 y 100 libras por pulgada cuadrada para que el funcionamiento sea apropiado. Se recomienda una presión mínima de 35 libras por pulgada cuadrada para los refrigeradores que tienen filtros de agua.
El flujo del agua es más lento que lo normal	La temperatura del congelador es demasiado alta.	Vea la sección Ajuste y mantenimiento de las temperaturas apropiadas - Ajuste de los controles para obtener información sobre como ajustar los controles. Se recomienda que la temperatura del congelador sea entre -18 a -17° C (0 a 2° F).
	La presión del agua es baja.	La presión del agua debe ser entre 20 y 100 libras por pulgada cuadrada para que el funcionamiento sea apropiado. Se recomienda una presión mínima de 35 libras por pulgada cuadrada para los refrigeradores que tienen filtros de agua.
	Se instaló una válvula de agua incorrecta.	Vea las instrucciones en la sección Instalación del refrigerador - Conexión del suministro de agua . Las válvulas autoperforantes y las válvulas de asiento de 3/8" causan baja presión del agua y pueden obstruir la tubería con el pasar del tiempo. Sears no se responsabiliza por daños materiales debido a instalación o conexión del agua incorrecta.

NOTAS

RENSEIGNEMENTS IMPORTANTS CONCERNANT VOTRE SÉCURITÉ

CE QU'IL FAUT SAVOIR SUR LES CONSIGNES DE SÉCURITÉ

Les mises en garde et les consignes de sécurité indiquées dans ce manuel ne visent pas à couvrir toutes les situations et conditions susceptibles de se présenter. Il est indispensable de faire preuve de bon sens, de prudence et d'attention dans la mise en service, l'entretien ou l'utilisation du réfrigérateur.

Contactez toujours le magasin où l'appareil a été acheté, le distributeur, le service après-vente ou le fabricant en cas de problèmes ou de situations que vous ne comprenez pas.

APPRENEZ À RECONNAÎTRE CES SYMBOLES, MOTS ET ÉTIQUETTES RELATIFS À LA SÉCURITÉ

⚠ DANGER

DANGER—Dangers immédiats qui **RÉSULTERONT** en de graves blessures, voire le décès.

⚠ AVERTISSEMENT

AVERTISSEMENT—Dangers ou pratiques non sécuritaires qui **POURRAIENT** résulter en de graves blessures, voire le décès.

⚠ ATTENTION

ATTENTION—Dangers ou pratiques non sécuritaires qui **POURRAIENT** résulter en des blessures mineures ou des dégâts matériels.

⚠ DANGER

Pour éviter tout risque de blessure ou de décès, prendre les précautions suivantes :

IMPORTANT : Les risques d'emprisonnement et de suffocation chez les enfants ne sont pas phénomènes du passé. Les vieux réfrigérateurs abandonnés sont encore dangereux, même s'ils sont entreposés pour «quelques jours seulement». Pour se défaire d'un vieux réfrigérateur, lire les instructions ci-dessous afin d'éviter les accidents.

Avant de jeter un vieux réfrigérateur ou congélateur :

- > Démontez les portes.
- > Laissez les tablettes en place pour que les enfants ne puissent pas facilement entrer à l'intérieur.

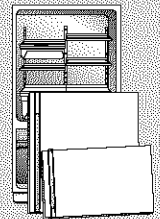

⚠ AVERTISSEMENT

Pour réduire les risques d'incendie, d'électrocution, de blessures graves, voire de décès au cours de l'utilisation du réfrigérateur, prendre les précautions suivantes :

1. Lire toutes les consignes avant d'utiliser le réfrigérateur.
2. Respecter tous les codes et règlements locaux.
3. Suivre les consignes de mise à la terre.
4. Demander à un électricien qualifié de vérifier si cet appareil a été correctement mis à la terre.
5. **NE PAS** raccorder à un tuyau d'alimentation en gaz.
6. **NE PAS** raccorder à un tuyau d'eau froide.
7. Le réfrigérateur est conçu pour fonctionner sur une prise séparée de 103 à 126 V, 15 A, 60 cycles. **NE PAS** modifier la fiche du cordon d'alimentation. Si la fiche ne convient pas à la prise de courant, faire installer une prise adéquate par un électricien qualifié.
8. **NE PAS** utiliser d'adaptateur à deux broches, de rallonge ou de barrette de raccordement.
9. **NE PAS** enlever l'étiquette de mise en garde du cordon d'alimentation.
10. **NE PAS** modifier les pièces de commande internes de l'appareil.
11. **NE PAS** réparer ou remplacer toute pièce du réfrigérateur à moins que cela ne soit spécifiquement recommandé dans le guide d'utilisation et d'entretien ou les consignes de réparation à l'intention de l'utilisateur. **NE PAS** chercher à réparer l'appareil si les consignes ne sont pas comprises ou si cela va au-delà des compétences.
12. Toujours débrancher le réfrigérateur avant de procéder à une réparation. Débrancher le cordon d'alimentation en saisissant la fiche et non le cordon.
13. Installer le réfrigérateur conformément aux consignes de mise en service. Tous les raccordements d'eau, d'électricité et de mise à la terre doivent être conformes aux codes locaux et effectués par du personnel qualifié si nécessaire.
14. Garder le réfrigérateur en bon état de fonctionnement. Lorsqu'il a été échappé ou heurté, le réfrigérateur peut être endommagé ou il peut s'ensuivre une fuite ou un mauvais fonctionnement. En cas de dommages, demander à un technicien qualifié de vérifier l'état du réfrigérateur.
15. Remplacer les cordons d'alimentation usés et/ou les fiches desserrées.
16. Toujours lire et suivre les consignes idéales de rangement du fabricant pour les articles à ranger dans le réfrigérateur.

CONSERVER CES CONSIGNES

CONTRATS DE PROTECTION

CONTRATS DE PROTECTION PRINCIPAUX

AUX ÉTATS-UNIS

Nous vous félicitons pour votre achat. De par sa conception et sa fabrication, votre nouvel appareil Kenmore® vous fournira de nombreuses années de service fiable. Mais, comme tout autre produit, il pourrait nécessiter des réparations ou travaux d'entretien de temps à autre. C'est dans ces circonstances qu'un contrat de protection principal vous permettra d'éviter soucis et dépenses.

Souscrivez maintenant un contrat de protection principal pour vous protéger contre les problèmes et dépenses inattendues.

Le contrat de protection principal vous permettra également de maximiser la longévité de votre nouvel appareil. Voici ce qu'il inclut :

- Service après-vente dispensé par 12 000 professionnels, spécialistes des réparations des appareils ménagers.
- Service après-vente illimité, et gratuité (pièces et main-d'œuvre) de toutes les réparations couvertes.
- Garantie de performance – remplacement du produit couvert s'il subit plus de trois défaillances pendant une période de douze mois.
- Remplacement du produit couvert s'il ne peut être réparé.
- Contrôle annuel d'entretien préventif sur demande de l'utilisateur – sans frais additionnel.

- Accès instantané à un service d'aide par téléphone – fourniture d'instruction et d'information non technique sur les produits réparés à domicile, et fixation de rendez-vous pour toute intervention.
- Protection contre les surtensions et les dommages imputables aux fluctuations de l'alimentation électrique.
- Remboursement des frais de location d'un appareil dans le cas où le produit réparé n'est pas disponible à la date promise.

Lorsque vous êtes protégé par le contrat de protection, il suffit d'un appel téléphonique pour demander une intervention. Vous pouvez téléphoner à tout moment du jour ou de la nuit, ou fixer un rendez-vous en ligne.

Sears dispose d'une équipe de 12 000 professionnels spécialistes des réparations qui ont accès à plus de 4,5 millions d'accessoires et de pièces de qualité. C'est le genre de professionnalisme sur lequel vous pouvez compter, et qui vous aidera à maximiser la longévité de votre nouvel appareil pendant des années. Souscrivez sans attendre votre contrat de protection.

Certaines limitations et exclusions sont applicables. Pour les prix et de l'information additionnelle, composez le 1-800-827-6655.

Service d'installation Sears

Pour l'installation garantie par les professionnels Sears de tout appareil ménager ou de produit comme système d'ouverture de porte de garage ou chauffe-eau, aux É.-U. composez le 1-800-4-MY-HOME®.

CONTRATS D'ENTRETIEN

AU CANADA

Votre achat a une valeur supplémentaire parce que vous pouvez compter sur le HomeCentral® de Sears pour un service après-vente. Avec plus de 2 400 spécialistes formés à l'entretien et un accès à plus de 900 000 pièces et d'accessoires, nous avons les outils, les pièces, le savoir et le talent pour répondre à votre demande: nous réparons ce que nous vendons.

Votre appareil Kenmore® est conçu, fabriqué et essayé pour vous assurer des années d'un fonctionnement fiable. Cependant, comme tout appareil ménager, il peut nécessiter un entretien de temps à autre. Le contrat d'entretien Sears vous offre un remarquable programme de service à un prix abordable.

Contrat d'entretien Sears

- Est votre manière d'acheter un service pour demain au prix d'aujourd'hui.
- Élimine factures de réparation résultant d'usure normale.
- Fournit une assistance non technique et informative.
- Même si vous n'avez pas besoin de réparation, vous fournit un contrôle d'entretien préventif annuel à votre demande, pour vous assurer que votre appareil est en bon état de marche.

Certaines limites s'appliquent. Pour de plus amples informations sur les contrats d'Entretien Sears Canada, composez le 1-800-361-6665.

GARANTIE

Garantie complète d'une année sur le réfrigérateur

Durant une période d'un an à compter de la date de l'achat initial, Sears réparera gratuitement ce réfrigérateur en cas de vice de matière ou de fabrication, quand cet appareil est utilisé et entretenu selon les directives apposées sur cet appareil ou fournies avec.

Garantie complète de cinq ans sur le système de réfrigération scellé

Durant une période de cinq ans à compter de la date de l'achat initial, Sears réparera gratuitement le système scellé (qui comprend le réfrigérant, la tuyauterie et le moteur du compresseur) en cas de vice de matière ou de fabrication, quand cet appareil est utilisé et entretenu selon les directives apposées sur cet appareil ou fournies avec.

La garantie ci-dessus couvre seulement les réfrigérateurs qui sont utilisés pour l'entreposage d'aliments à des fins domestiques seulement. Les cartouches de filtration (pour eau et glaçons) Kenmore, de rechange et d'origine, ne sont pas couvertes par cette garantie. Les cartouches d'origine et de rechange sont garanties pendant 30 jours, pièces seulement, contre les vices de matière ou de fabrication.

Le service après-vente en vertu de la garantie est disponible en composant le 1-800-4-MY-HOME® (1-800-469-4663).

Cette garantie ne s'applique que si ce produit est utilisé aux États-Unis et Canada.

Cette garantie vous confère des droits juridiques spécifiques et vous pouvez également jouir d'autres droits variables d'un état à un autre.

Sears, Roebuck and Co., Dept. 817WA,
Hoffman Estates, IL 60179

REMARQUE: Certains systèmes d'eau domestiques à osmose inverse provoquent une baisse de la pression d'eau. Une pression d'eau basse peut affecter le système de distribution d'eau et de glaçons en produisant des glaçons petits ou creux et ralentit le débit d'eau au distributeur. Les problèmes de fonctionnement liés au système d'eau à osmose inverse ne sont pas couverts par la garantie.

ENREGISTREMENT DU PRODUIT

Veillez inscrire dans l'espace ci-dessous le numéro de modèle et le numéro de série ainsi que la date d'achat du réfrigérateur. Vous trouverez l'étiquette comportant le numéro de modèle et le numéro de série à l'intérieur du réfrigérateur sur la paroi gauche.

Numéro de modèle : 596. _____

Numéro de série : _____

Date d'achat : _____

Conservez ce guide et le reçu Sears dans un endroit sûr pour vous y reporter ultérieurement.

MATIÈRES

Instructions de sécurité importantes	45
Ce que vous devez savoir sur les instructions de sécurité	45
Alimentation électrique	45
Contrats de protection	46
Contrats de protection principaux – É.-U.	46
Contrats d'entretien – Canada.....	46
Garantie	47
Enregistrement du produit	47
Installation du réfrigérateur	49-54
Mesure de l'ouverture	49
Transport du réfrigérateur.....	49
Choix du meilleur emplacement.....	49
Ouverture et fermeture des portes du réfrigérateur	49
Dépose et pose des poignées.....	50
Dépose des charnières, des portes et du tiroir	50
Pose des charnières, des portes et du tiroir	52
Raccordement de l'alimentation en eau	53
Mise d'aplomb du réfrigérateur.....	54
Réglage et maintien des bonnes températures	55
Réglage initial	55
Réglage des commandes.....	55
Conservation de produits frais.....	55
Conservation des aliments surgelés	55
Filtre à eau	56-57
Dépose et installation du filtre à eau	56
Caractéristiques des filtres à eau	57
Caractéristiques – compartiment réfrigérateur	58-59
Distributeur d'eau.....	58
Étagères intérieures	58
Rangement dans la contre-porte.....	58
Tiroirs et bacs à réglage hygrométrique	59
Caractéristiques – compartiment congélateur	60
Machine à glaçons automatique.....	60
Tiroirs	60
Conseils et entretien	61-61
Nettoyage du réfrigérateur.....	61
Désodorisation du réfrigérateur	62
Conseils pour l'économie d'énergie.....	62
Dépose et remplacement des ampoules.....	62
Bruits normaux	63
Diagnostic	64-65
Fonctionnement.....	64-65
Glaçons et eau	65
Service	Dernière de couverture

INSTALLATION DU RÉFRIGÉRATEUR

Ces instructions sont destinées à vous aider à installer correctement votre réfrigérateur.

MESURE DE L'OUVERTURE

Un espace de 1,25 cm (1/2 po) doit être prévu à l'arrière de l'appareil. Lors de l'installation de votre appareil, mesurez bien cet espace.

Les revêtements de sol (tapis, carreaux, bois) peuvent diminuer les dimensions de l'ouverture.

Un dégagement supplémentaire peut être obtenu en ayant recours à la méthode présentée dans la section **Mise d'aplomb du réfrigérateur**.

IMPORTANT : Si le réfrigérateur doit être installé dans une enceinte où sa partie supérieure se trouverait complètement recouvert, mesurez la distance entre le plancher et le haut du cache-charnière pour vérifier le bon dégagement.

TRANSPORT DU RÉFRIGÉRATEUR

Suivez ces conseils pour déplacer le réfrigérateur à son emplacement définitif.

- **NE** transportez **JAMAIS** le réfrigérateur sur le côté. S'il n'est pas possible de le mettre à la verticale, posez-le sur l'arrière. Laissez le réfrigérateur à la verticale pendant environ 30 minutes avant de le brancher pour être sûr que l'huile revienne au compresseur. Le branchement immédiat du réfrigérateur pourrait endommager les pièces internes.
- Servez-vous d'un chariot ou diable pour déplacer le réfrigérateur. Faites **TOUJOURS** passer le diable par le côté ou l'arrière et **JAMAIS** par l'avant du réfrigérateur.

- Protégez le fini extérieur du réfrigérateur lors du transport en enveloppant la caisse de couvertures ou en ajoutant du rembourrage entre le réfrigérateur et le diable.
- Assujettissez fermement le réfrigérateur au diable à l'aide de sangles ou de cordons élastiques. Faites passer les sangles par les poignées, si possible. **NE** serrez **PAS** trop. Un serrage excessif pourrait endommager l'extérieur du fini.

CHOIX DU MEILLEUR EMPLACEMENT

Respectez ces consignes lors de la sélection de l'emplacement définitif du réfrigérateur :

- N'installez **PAS** le réfrigérateur près d'un four, radiateur ou d'une autre source de chaleur. Si cela n'est pas possible, protégez-le avec du matériau de l'armoire.
- **NE** l'installez **PAS** dans un endroit où la température descend en dessous de 13 °C (55 °F). À cette température, il pourrait mal fonctionner.
- Suivez les instructions sur la mise d'aplomb fournies dans la section **Mise d'aplomb du réfrigérateur** pour que les portes se ferment correctement.

OUVERTURE ET FERMETURE DES PORTES DU RÉFRIGÉRATEUR

Votre réfrigérateur est d'une conception unique avec 2 portes de compartiment pour aliments frais. Chacune de ces portes s'ouvre ou se ferme indépendamment.

Il existe un volet vertical articulé sur la porte gauche pour aliments frais, nommé SmartSeal. Quand la porte gauche est fermée, le volet forme automatiquement une étanchéité entre les deux portes quand toutes deux sont fermées.

Quand la porte gauche est ouverte, le volet SmartSeal se replie automatiquement vers l'intérieur afin de ne pas gêner.

⚠ AVERTISSEMENT

Pour éviter une décharge électrique pouvant entraîner une blessure grave ou une électrocution mortelle, N'essayez **PAS** d'enlever le volet SmartSeal du compartiment pour aliment frais.

⚠ ATTENTION

Pour éviter des dommages éventuels aux produits, vérifiez **TOUJOURS** que le volet SmartSeal se trouve replié contre le bord de la porte avant la fermeture.

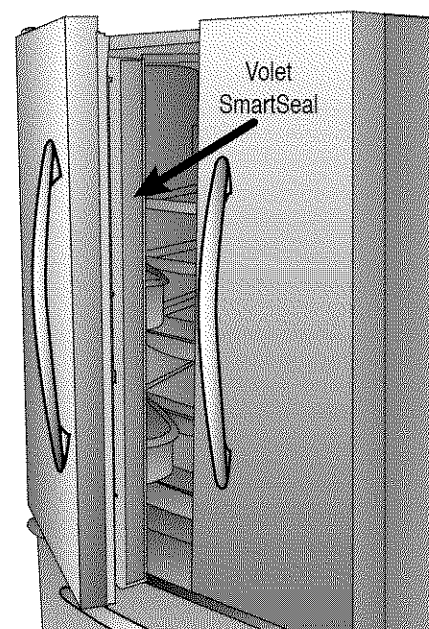

INSTALLATION DU RÉFRIGÉRATEUR, SUITE

DÉPOSE ET POSE DES POIGNÉES

Dépose des Poignées du Compartiment des Aliments Frais

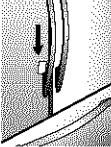
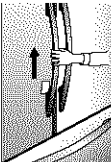
1. Localisez l'outil en plastique se trouvant dans la pochette de documentation ou un couteau à mastic en plastique. Tirez la poignée légèrement vers l'extérieur, insérez l'outil, comme il est illustré. L'outil doit coulisser d'environ 19 mm ($\frac{3}{4}$ po). 
2. L'outil étant toujours en place, saisissez la partie de la poignée la plus proche de la zone où se trouve l'outil et coulissez avec fermeté la poignée vers le haut pour la retirer de la porte. 
3. Répétez ces opérations pour la poignée du compartiment des aliments frais, de l'autre côté.

Dépose de la Poignée du Compartiment Congélateur

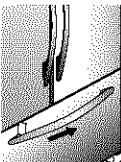
1. Localisez l'outil en plastique se trouvant dans la pochette de documentation ou un couteau à mastic en plastique. Tirez la poignée légèrement vers l'extérieur, insérez l'outil, comme il est illustré. L'outil doit coulisser d'environ 19 mm ($\frac{3}{4}$ po). 
2. L'outil étant toujours en place, saisissez la partie de la poignée la plus proche de la zone où se trouve l'outil et coulissez avec fermeté la poignée vers la droite pour la retirer de la porte.

Pose des Poignées du Compartiment des Aliments Frais

1. Assurez-vous que la courbe extérieure de la poignée est tournée vers le côté charnières de la porte, alignez la poignée sur le devant de la porte, juste au-dessus des attaches de la porte. 
2. Poussez la poignée fermement contre la porte et glissez-la vers le bas jusqu'à ce qu'elle s'enclenche bien.
3. Répétez ces opérations pour l'autre poignée, de l'autre côté.

Pose de la Poignée du Congélateur

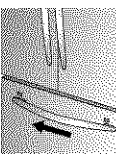
1. Assurez-vous que la courbe extérieure de la poignée est tournée vers le plancher, alignez la poignée sur le devant de la porte, juste à droite des attaches de la porte. 
2. Poussez la poignée fermement contre la porte et glissez-la vers la gauche jusqu'à ce qu'elle s'enclenche bien.

DÉPOSE DES CHARNIÈRES, DES PORTES ET DU TIROIR

Certaines installations obligent la dépose de la porte pour transporter le réfrigérateur à son emplacement définitif.

⚠ AVERTISSEMENT

Pour éviter une décharge électrique pouvant entraîner des graves blessures ou même la mort, débranchez le réfrigérateur avant de retirer les portes. Ne rebranchez le réfrigérateur qu'après avoir remis en place les portes.

⚠ ATTENTION

- Pour éviter d'endommager les murs et le sol, protégez les parties en vinyle souple ou autre revêtement, de carton, tapis ou autres matériaux de protection.
- Pour éviter une décharge électrique ou un éventuel dommage du réfrigérateur, le volet SmartSeal doit demeurer fixé à la porte gauche du réfrigérateur lors de la dépose de la porte.

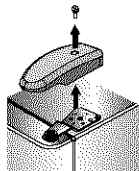
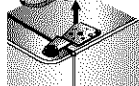
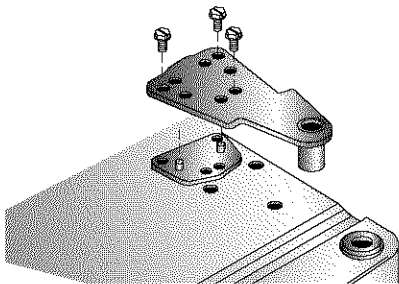
1. Débranchez le cordon électrique de la prise. 
2. Enlevez le couvre-charnière supérieur en retirant les vis Phillips. 
- Conservez la vis et le couvre-charnière.
3. Dévissez les vis hexagonal de $\frac{5}{16}$ po de la charnière supérieure droite et retirez la charnière. 
- Conservez toutes les vis.

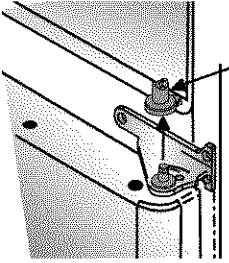
4. Soulevez la porte droite du réfrigérateur de l'axe de charnière central. Retirez l'embout fermoir de l'axe de charnière centrale sur le côté droit. 

- Conservez l'embout fermoir de porte.

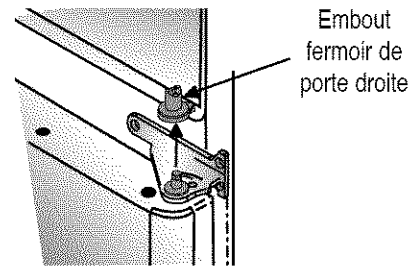

5. Déconnectez le faisceau au-dessus de la charnière supérieure de la porte gauche du réfrigérateur.

- Dégagez le connecteur à deux broches en appuyant sur le point de jonction avec un tournevis à lame plate ou un ongle.

- Le fil de terre vert doit rester fixé à la charnière.

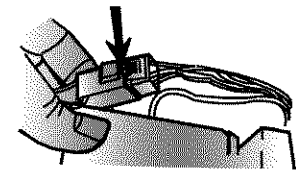

6. Dévissez les vis hexagonal de $\frac{5}{16}$ po de la charnière supérieure et retirez la charnière.

- Conservez toutes les vis.

- Soulevez la porte gauche du réfrigérateur, ainsi que la charnière supérieure de l'axe de charnière centrale.

7. Enlevez les charnières centrales droite et gauche avec un tournevis Phillips.

- Conservez les vis.

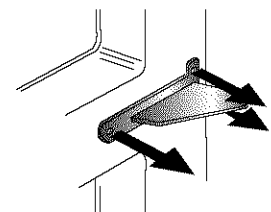

⚠ AVERTISSEMENT

Pour éviter une décharge électrique pouvant entraîner de graves blessures ou même la mort, débranchez le réfrigérateur avant de retirer les portes. Après la pose des portes, rebranchez le réfrigérateur.

⚠ ATTENTION

Pour éviter toute blessure, dommage matériel ou de l'appareil, deux personnes seront nécessaires pour effectuer les instructions suivantes.

8. Tirez le tiroir au maximum.

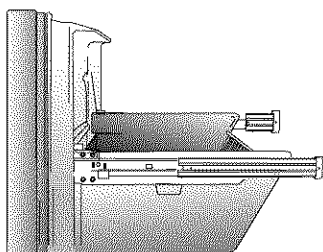

9. Enlevez le panier inférieur en appuyant vers l'intérieur, sur les côtés du panier. Puis soulevez le panier.

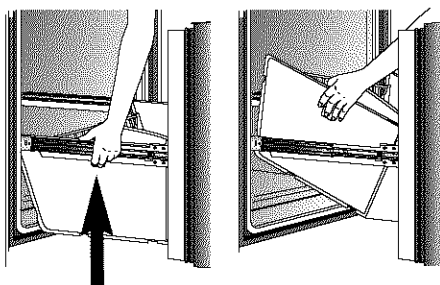

Appuyez ici

10. Tirez le panier supérieur au maximum et soulevez-le pour l'enlever.

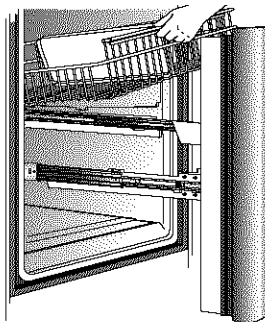

11. Soulevez la porte par le haut pour la décrocher des supports du système de glissière. Soulevez la porte pour l'enlever.

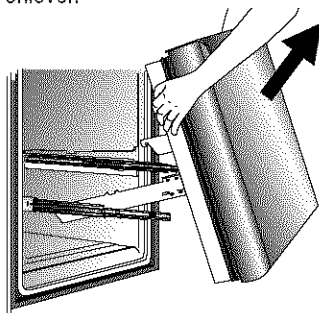

12. Retirez la grille inférieure et les caches inférieurs.

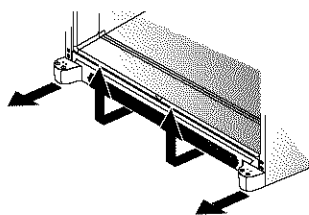

13. Retirez les deux pieds stabilisateurs à l'aide d'un tourne-écrou hexagonal de 5/8 po.

➤ Conservez les vis pour les réutiliser plus tard.

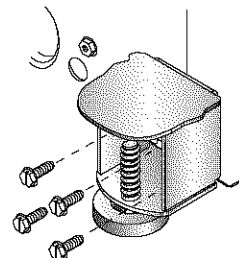

INSTALLATION DU RÉFRIGÉRATEUR, SUITE

POSE DES CHARNIÈRES, DES PORTES ET DU TIROIR

1. Installez les pieds stabilisateurs à l'aide d'un tourne-écrou hexagonal de $\frac{3}{4}$ po.
2. Remettez la grille inférieure et les caches inférieurs.

➤ **Enclenchez d'abord la partie inférieure de la grille inférieure.** Appuyez sur le dessus de la grille jusqu'à ce que le haut s'enclenche en position.

3. Tirez les deux glissières au maximum.

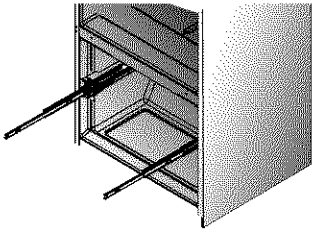

4. Accrochez les supports de porte aux taquets de glissière comme il est illustré, et abaissez la porte jusqu'à sa position définitive.

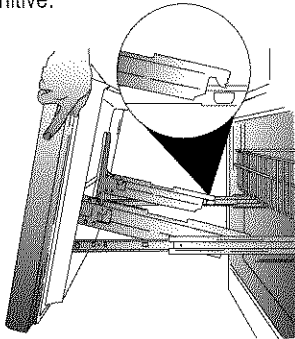

5. Le tiroir étant tiré au maximum, introduisez le panier inférieur en alignant les taquets des deux côtés du panier avec les encoches dans l'ensemble de glissière.

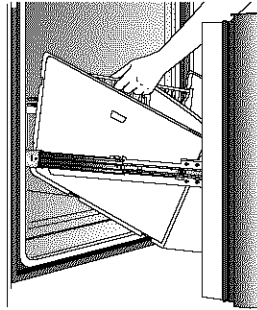

6. Coulez le panier supérieur dans le réfrigérateur. Assurez-vous que l'arrière du panier est accroché derrière l'arrêtoir de glissière.

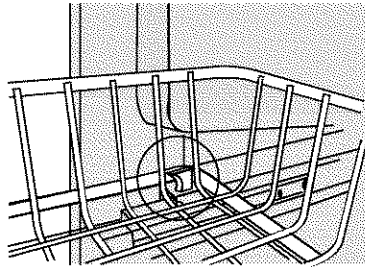

7. Installez les charnières centrales à l'aide des vis Phillips.

➤ Remettez l'embout fermoir de porte sur le côté droit. L'embout fermoir de porte **ne peut pas** être utilisé sur le côté gauche.

8. Mettez le côté charnière de la porte sur l'axe de charnière centrale.
9. Tout en tenant de porte à la verticale, serrez la charnière supérieure avec le tourne-écrou hexagonal de $\frac{3}{8}$ po.
10. Répétez les étapes 8 et 9 pour installer l'autre porte.
11. Reconnectez le faisceau de la porte gauche.
12. Remettez les couvre-charnières sur les deux charnières supérieures.

RACCORDEMENT DE L'ALIMENTATION EN EAU

⚠ AVERTISSEMENT

Pour réduire le risque de blessure ou même de mort, suivez les précautions de base, y compris les suivantes :

- Lisez toutes les instructions avant d'installer la machine à glaçons.
- N'essayez PAS d'installer la machine à glaçons si les instructions ne sont pas comprises ou si elles dépassent les compétences de la personne.
- Observez tous les codes et règlements locaux.
- NE réparez PAS la machine à glaçons à moins de spécifications précises recommandées dans ce guide d'utilisation et d'entretien les instructions destinées à l'utilisateur.
- Débranchez le réfrigérateur avant d'installer la machine à glaçons.

⚠ ATTENTION

Pour éviter des dommages matériels ou des blessures, suivez les précautions de base y compris les suivantes :

- Consultez un plombier pour raccorder le tube de cuivre au réseau de la maison afin d'assurer la conformité de l'installation aux codes et règlements locaux.
- Confirmez que la pression de l'eau au robinet d'eau est située entre 20 et 100 livres/po². Si le filtre d'eau est installé, la pression d'eau au robinet d'eau doit être au minimum de 35 livres/po².
- N'utilisez PAS de robinet à brides de 1/2 po ou robinet autoperceur! Les deux réduisent le débit d'eau, s'engorgent avec le temps, et peuvent causer des fuites en cas de réparation.
- Serrez les écrous à la main pour empêcher de fausser le filetage. Finissez le serrage des écrous à l'aide de pinces et de clés. Ne serrez pas trop.
- Attendez 24 heures avant de mettre le réfrigérateur à son emplacement définitif, puis vérifiez et corrigez toute fuite d'eau.

MATÉRIEL NÉCESSAIRE

- Tube en cuivre flexible de 6,4 mm (1/4 po) de diamètre extérieur.
- Bague et écrou à compression en laiton pour tube en cuivre de 6,4 mm (1/4 po) du diamètre extérieur.
- Robinet d'arrêt (nécessite un trou de 6,4 mm [1/4 po] à percer dans le tuyau d'alimentation en eau avant de fixer le robinet).
- Clé à molette
- Tourne-écrou à tête hexagonale de 1/4 po

REMARQUE : Ajoutez 2,50 m (8 pi) à la longueur de tube nécessaire pour atteindre l'alimentation en eau afin d'obtenir une longueur suffisante en cas de réparation.

1. Créez cette longueur supplémentaire en prenant soin d'éviter d'entortiller le tube.

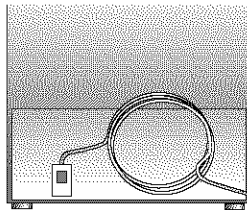

2. Retirez le capuchon en plastique de l'orifice d'arrivée du robinet d'eau.

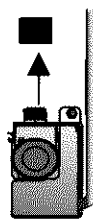

3. Placez la bague (B) et l'écrou en laiton (A) sur l'extrémité du tube de cuivre comme il est illustré.

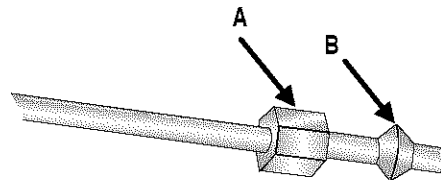

4. Placez l'extrémité du tube de cuivre dans l'orifice d'arrivée du robinet d'eau. Façonnez légèrement le tube – SANS L'ENTORTILLER – pour qu'il pénètre dans l'orifice d'arrivée.

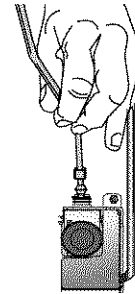

5. Coulissez l'écrou en laiton par-dessus la bague et vissez l'écrou dans l'orifice d'arrivée. Serrez l'écrou à la clé.

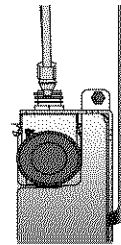

IMPORTANT : NE serrez PAS trop. Il y risque sinon de fausser le filetage.

6. Tirez sur le tube pour confirmer que le raccordement est bien fait. Raccordez le tube au châssis à l'aide d'un collier (C) et ouvrez l'eau. Vérifiez l'absence de fuite et corrigez la situation, le cas échéant.

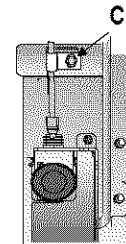

7. Surveillez le raccordement de l'eau pendant 24 heures. Corrigez les fuites, le cas échéant.

INSTALLATION DU RÉFRIGÉRATEUR, SUITE

MISE D'APLOMB DU RÉFRIGÉRATEUR

S'il faut raccorder l'alimentation en eau au réfrigérateur, voyez la section **Raccordement de l'alimentation en eau**, avant de mettre le réfrigérateur d'aplomb.

⚠ ATTENTION

Pour protéger les biens matériels ou le réfrigérateur de tout dommage, observez les règles suivantes :

- Protégez le vinyle souple ou autres revêtements à l'aide de carton, tapis ou autres matériaux de protection.
- N'utilisez pas d'outils électriques pour mettre le réfrigérateur d'aplomb.

MATÉRIEL NÉCESSAIRE

- Tournevis à tête hexagonale de $\frac{3}{8}$ po
- Niveau

1. Retirez la grille inférieure et les caches inférieurs.

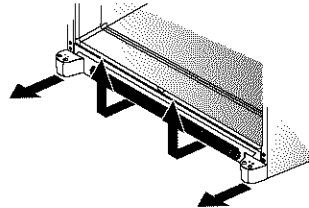

2. Tournez les deux vis de réglage avant (A) à droite pour relever le réfrigérateur ou à gauche pour le baisser.

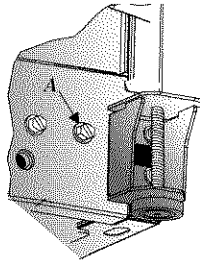

3. Tournez les deux vis de réglage arrière (B) à droite pour relever le réfrigérateur ou à gauche pour le baisser.

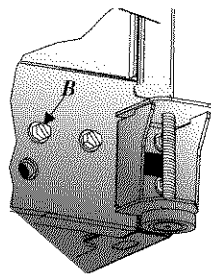

4. Tournez les pieds stabilisateurs (C) à droite jusqu'à ce qu'ils reposent fermement sur le sol.
5. Tournez les vis de réglage avant (A) 2 à 3 fois à gauche pour que tout le poids du réfrigérateur repose sur les pieds stabilisateurs (C).

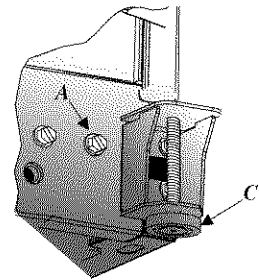

6. À l'aide d'un niveau, assurez-vous que l'avant du réfrigérateur est relevé de 6 mm ($\frac{1}{4}$ po) ou d' $\frac{1}{2}$ bulle par rapport à l'arrière du réfrigérateur. Voyez l'étape 3, dans la colonne de gauche.
7. Remettez en place la grille inférieure et les caches. Voyez les repères à l'intérieur de la grille inférieure pour vous assurer d'un bon positionnement.
 - **Enclenchez d'abord la partie inférieure en place.** Appuyez sur la partie supérieure de la grille jusqu'à ce que la portion supérieure s'enclenche bien en place.

RÉGLAGE ET MAINTIEN DES BONNES TEMPÉRATURES

Les commandes sont situées en haut, sur le devant des compartiments de réfrigération et de congélation. **REMARQUE :** La commande du congélateur met en marche le système de refroidissement. Aucun des compartiments ne se refroidira si la commande du congélateur est à l'arrêt.

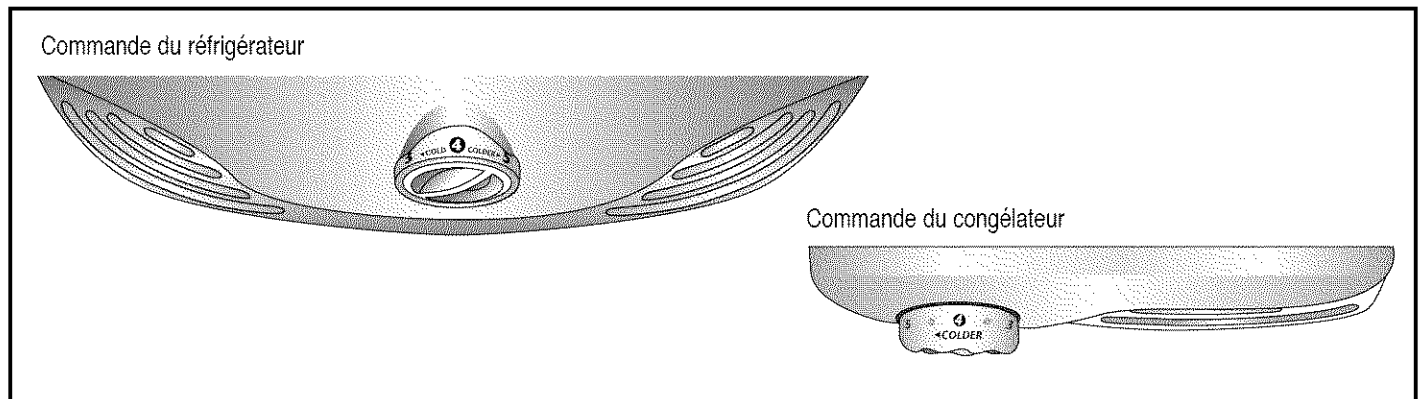

RÉGLAGE INITIAL

1. Repérez les commandes du réfrigérateur à la partie supérieure du compartiment des aliments frais et les commandes du congélateur à la partie supérieure du compartiment congélateur.
2. Le réglage recommandé par le fabricant, pour les deux compartiments, est 4.
3. Laissez le réfrigérateur fonctionner pendant au moins 8 à 12 heures avant d'y placer des aliments.
4. Attendez 24 heures pour que la température se stabilise.

GUIDE POUR LE RÉGLAGE DE LA TEMPÉRATURE

Compartiment de réfrigération trop chaud	Tournez la commande du réfrigérateur vers le chiffre supérieur.
Compartiment de réfrigération trop froid	Tournez la commande du réfrigérateur vers le chiffre inférieur.
Compartiment de congélation trop chaud	Tournez la commande du congélateur vers le chiffre supérieur.
Compartiment de congélation trop froid	Tournez la commande du congélateur vers le chiffre inférieur.
ARRÊT du réfrigérateur	Tournez la commande du congélateur sur ARRÊT (OFF).

REMARQUE : Si la commande du congélateur est sur ARRÊT (OFF), le refroidissement cesse dans les deux compartiments. L'alimentation du réfrigérateur n'est cependant pas interrompue.

RÉGLAGE DES COMMANDES

- Vingt-quatre heures après l'addition d'aliments, il est possible de décider s'il convient d'ajuster la température dans l'un ou l'autre ou les deux compartiments. Dans ce cas, modifiez la position du ou des boutons de commande, selon les indications du guide pour le réglage de la température.
- Ne changez pas la position de l'un ou l'autre des boutons de commande de plus d'une unité à la fois lors du réglage des commandes.
- Laissez les températures se stabiliser pendant 5 à 8 heures.
- Une modification du réglage de l'un ou l'autre des boutons de commande entraîne une modification de la température dans l'autre compartiment.

CONSERVATION DE PRODUITS FRAIS

- On devrait maintenir la température dans le compartiment réfrigérateur entre 1 °C et 4 °C (34 °F et 40 °F) (la valeur optimale est 3 °C [37 °F]). Pour contrôler la température, placez un thermomètre dans un verre d'eau, au centre du compartiment réfrigérateur. Notez l'indication du thermomètre après 24 heures. Si la température est supérieure à 4 °C (40 °F), ajustez la commande, selon les instructions ci-dessus.

CONSERVATION DES ALIMENTS SURGELÉS

- La température dans le compartiment congélateur d'un réfrigérateur doit être maintenue à 18 °C (0 °F). Pour contrôler la température, placez un thermomètre pour appareils ménagers entre les paquets d'aliments surgelés. Notez l'indication du thermomètre après 24 heures. Si la température est supérieure à 18 °C (0 °F), ajustez la commande, selon les instructions ci-dessus.

FILTRE À EAU...

DÉPOSE ET INSTALLATION DU FILTRE À EAU

⚠ AVERTISSEMENT

Pour éviter une maladie grave pouvant entraîner la mort, n'utilisez pas dans le réfrigérateur une eau de qualité biologique déficiente ou inconnue sans avoir installé avant ou après le filtre un dispositif de désinfection adéquat.

⚠ ATTENTION

- La cartouche de la dérivation NE FILTRE PAS l'eau. Vous devez toujours avoir une cartouche de rechange disponible lorsqu'un remplacement est nécessaire.
- Advenant qu'on ait laissé se produire une congélation du circuit de filtration, remplacez la cartouche de filtration.
- Si le système n'a pas été utilisé pendant plusieurs mois et si l'eau manifeste une odeur ou un goût, puisez 2-3 verres d'eau pour rincer le circuit. Si une odeur ou un goût désagréable persiste, changez la cartouche de filtration.

INSTALLATION DU FILTRE À EAU

1. Enlevez le bouchon bleu de la dérivation et conservez-le pour le réutiliser plus tard.

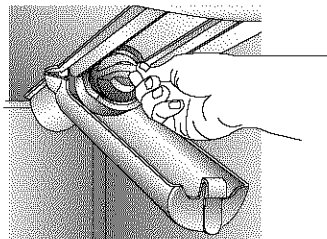

2. Enlevez l'étiquette de protection à l'extrémité du filtre; insérez le filtre dans la base de connexion.
3. Faites tourner doucement dans le sens horaire, jusqu'à la position de butée, et emboîtez les deux parties du corps de filtre pour la fermeture.

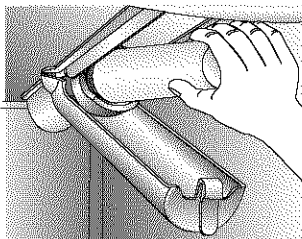

4. Expulsez l'air du circuit pour que l'eau puisse couler librement : laissez l'eau couler sans interruption pendant 2 minutes par le distributeur, jusqu'à ce que le débit soit stable.

- Une purge additionnelle peut être nécessaire si la qualité de l'eau est médiocre.

REMPLACEMENT DU FILTRE À EAU

IMPORTANT : L'air résiduel du système peut provoquer l'éjection d'eau et de la cartouche. Procédez prudemment pour la dépose.

1. Faites tourner le filtre dans le sens antihoraire, jusqu'à ce qu'il se sépare de la base.
2. Laissez l'eau résiduelle du filtre s'écouler dans l'évier; jetez le filtre à la poubelle.
3. Enlevez l'excès d'eau dans le corps du filtre et procédez en suivant les étapes 2 et 3 de la section **Installation du filtre à eau**.

QUAND FAUT-IL CHANGER LE FILTRE À EAU?

On devrait changer le filtre/la cartouche de filtration tous les 6 mois environ

IMPORTANT : La longévité de la cartouche de filtration dépend de la qualité de l'eau à filtrer et de la quantité d'eau puisée. Si on puise une quantité d'eau importante ou si la qualité de l'eau est médiocre, il sera nécessaire de remplacer la cartouche de filtration plus fréquemment.

POUR COMMANDER UNE CARTOUCHE DE FILTRATION

La cartouche de filtration Kenmore® de rechange modèle 9005 est disponible auprès des dépanneurs et concessionnaires Sears. Vous pouvez également la commander auprès de Sears en vous reportant à l'information fournie sur la dernière de couverture.

J'ESSAIE DE PUISER DE L'EAU POUR RINCER LE SYSTÈME. L'EAU NE COULE PAS...

Lors de l'utilisation initiale, prévoyez une période d'attente de 1 à 2 minutes pour que l'eau puisse remplir le réservoir interne de l'appareil.

ET SI JE N'UTILISE PAS LE SYSTÈME INTERNE DE FILTRATION D'EAU?

Vous pouvez utiliser le distributeur d'eau sans y installer une cartouche de filtration. Dans ce cas, remplacez le filtre par le bouchon bleu d'obturation de la base du filtre.

CARACTÉRISTIQUES DES FILTRES À EAU

SPÉCIFICATIONS DU SYSTÈME ET CARACTÉRISTIQUES DE PERFORMANCE CARTOUCHE DE FILTRATION D'EAU POUR RÉFRIGÉRATEUR – MODÈLE 9005

Spécifications :

Débit maximal en service	2,83 L/mn (0,75 GPM)
Longévité maximale – modèle 9005	1,892 litres/500 gallons
Température de service maximale	38 °C/100 °F
Température de service minimale	1 °C/33 °F
Pression d'alimentation minimale	138 kPa/35 lb/po ²
Pression d'alimentation maximale	827 kPa/120 lb/po ²

CARACTÉRISTIQUES DE PERFORMANCE

Substance	Concentration à l'entrée	Moyenne à la sortie	% de réduction moyen	Concentration max. à la sortie	Taux de réduction min. nécessaire	pH à l'entrée
Plomb	0,15 mg/L +/- 10%	0,001 mg/L	99,33%	0,001 mg/L	0,010 mg/L	6,5
Plomb	0,15 mg/L +/- 10%	0,002 mg/L	98,66%	0,003 mg/L	0,010 mg/L	8,5
Spore	Min. 50 000/L	1/mL	99,99%	3/mL	> 99,95%	NA
Turbidité	11 +/- 1 NTU	0,12 NTU	98,98%	0,18 NTU	0,5 NTU	NA
Lindane	0,002 mg/L +/- 10%	0,00005 mg/L	97,62%	0,00005 mg/L	0,00002 mg/L	NA
Atrazine	0,009 mg/L +/- 10%	0,0002 mg/L	97,93%	0,0006 mg/L	0,003 mg/L	NA
Chlore	2,0 mg/L +/- 10%	0,09 mg/L	95,26%	0,17 mg/L	≥75%	NA
Particules**	Au moins 10 000 particules/m	900/mL	99,68%	2,400 count/mL	≥85%	NA
2,4-D	0,210 mg/L +/- 10%	45,45 ug/L	84,42%	100 ug/L	0,0017 mg/L	NA
Amlante	10 ⁷ to 10 ⁶ fibres/L – fibres de longueur 10 micromètres ou plus	0,16 MFL/mL	99,96%	0,16 MFL/mL	99%	NA

* Mesure avec débit de 2,83 L/mn (0,75 GPM) et pression maximale de 827 kPa (120 lb/po²) dans les conditions de laboratoire standard; cependant, la performance réelle est variable. Performance de protection de la santé testée et certifiée par NSF International.

** Utilisation de particules de 0,5 – 1 micron.

État de la Californie
Ministère des services de santé
Dispositif de traitement de l'eau
Numéro de certificat
01 - 1486

Initiale soumission: 21 septembre 2001
Révisé: 21 Mars 2002

Désignation de modèle/ de la marque de commerce	Éléments de rechange	Capacité nominale
WF50-W1500	WF50	500 gal (1,892.5 litre)
WF50-N1300	WF50	300 gal (1,135.5 litre)
WF50-KW1500	46 9005	500 gal (1,892.5 litre)
WF50-KN1300	46 9005	300 gal (1,135.5 litre)
OWF50-W1500	OWF51	500 gal (1,892.5 litre)
OWF50-N1300	OWF51	300 gal (1,135.5 litre)

Fabricant: PentaPure Incorporated

Le(s) dispositif(s) de traitement de l'eau énuméré(s) sur ce certificat répondent aux normes d'essai de l'article 116890 du Code de la santé et de la sécurité.

Contaminants microbiologiques et turbidité

Kyocera

Contaminants inorganiques/radiologiques

Arsenic
Plomb

Contaminants organiques

Atrazine
Lindane

Débit d'utilisation nominal: 0.75

CONDITIONS GÉNÉRALES D'UTILISATION :

Lisez cette fiche technique et comparez les caractéristiques de l'appareil avec les besoins de traitement de l'eau.

N'utilisez PAS ce produit en présence d'une eau de qualité microbiologique déficiente ou inconnue sans installer un dispositif de désinfection adéquat avant ou après le système de filtration. Vous pouvez utiliser un système certifié pour la rétention des spores en présence d'une eau désinfectée qui peut contenir des spores filtrables.

Utilisez ce produit uniquement avec une source d'eau froide. Vérifiez le respect des dispositions des lois et règlements locaux et provinciaux.

Le système de filtration d'eau rétractable utilise une cartouche de filtration remplaçable 9005 (voyez l'information sur les coordonnées de Sears présentées sur la dernière de couverture du guide d'utilisation et d'entretien pour placer une commande). Le remplacement en temps opportun de la cartouche est un facteur essentiel pour une performance satisfaisante de ce système de filtration. Consultez la section applicable de ce guide au sujet des instructions pour utilisation générale, entretien et diagnostic.

Ce système a été testé sur la base des normes ANSI/NSF 42 et 53 pour la rétention des substances mentionnées ci-dessous. La concentration des substances indiquées dans l'eau à l'entrée du système a été réduite à une valeur inférieure ou égale à la limite admissible spécifiée par les normes ANSI/NSF 42 et 53 pour l'eau quittant le système.



Cartouches de filtration WF50-KN1300 et WF50-KW1500 testées et certifiées par NSF International sur la base des normes ANSI/NSF 42 et 53, pour la rétention des contaminants suivants :

Norme n° 42 : Effets esthétiques

Réduction sur goût et odeur
Réduction de la concentration de chlore
Filtration mécanique
Rétention des particules – Classe I

Norme n° 53 : Effets sur la santé

Rétention des contaminants chimiques
Réduction de la concentration de plomb, atrazine, lindane et 2,4-D
Filtration mécanique
Réduction sur spores, turbidité et amiante



PentaPure
INCORPORATED

1000 Apollo Road
Eagan, Minnesota U.S.A.
EPA EST #35917-MN-1

FRANÇAIS

CARACTÉRISTIQUES – COMPARTIMENT RÉFRIGÉRATEUR

DISTRIBUTEUR D'EAU

Un **Distributeur D'eau** se trouve sur la paroi gauche du compartiment réfrigérateur. Cette conception ne permet que la distribution d'eau froide.

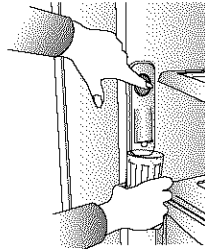

Pour se servir en eau :

- Tenez le contenant sous le bec verseur et appuyez sur la touche du distributeur, comme il est illustré.

ÉTAGÈRES INTÉRIEURES

⚠ ATTENTION

Pour éviter blessure ou dommage matériel, observez les points suivants :

- Assurez-vous que l'étagère est bien fixée avant d'y placer des articles.
- Manipulez soigneusement les étagères en verre trempé. Elles peuvent se briser soudainement si elles sont entaillées, égratignées ou exposées à de brusques changements de température.

ÉTAGÈRES DE RETENUE DE FLAQUE

Les **Étagères de Retenue de Flaque** retiennent les petits déversements, ce qui facilite le nettoyage.

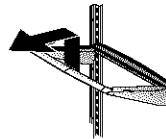

- Pour enlever les étagères, soulevez-les pour les sortir.
- Pour installer les étagères, procédez inversement.

Les **Étagères de Retenue de Flaque Qui Glissent Dehors** se caractérisent par leur facilité de nettoyage grâce à

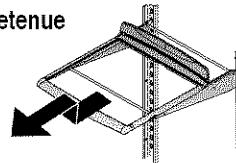

leur conception qui permet de les tirer pour atteindre les articles situés à l'arrière. L'étagère en verre peut aussi être enlevée en la tirant à fond et en la soulevant de son cadre, pour être nettoyée.

RANGEMENT DANS LA CONTRE-PORTE

CENTRE LAITIER

Le **Centre Laitier** avec couvercle, permet de ranger des articles tels que beurre, yogourt, fromage, etc. Il est réglable et peut être déplacé à différents endroits selon les besoins.

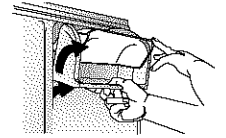

- Pour l'enlever, ouvrez la porte du centre laitier, tirez-le à la verticale et penchez-le pour le sortir.
- Pour l'installer, procédez inversement.

BALCONNETS

Les **Balconnets** se règlent selon les besoins particuliers de rangement.

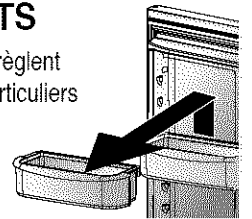

- Pour les retirer, coulissez-les vers le haut et tirez-les tout droit.
- Pour les installer, procédez inversement.

TIROIRS ET BACS À RÉGLAGE HYGROMÉTRIQUE

BAC À LÉGUMES À HUMIDITÉ CONTRÔLÉE

Le Bac à Légumes permet de garder les produits frais plus longtemps grâce à un milieu où le niveau d'humidité est réglable.

Commandes

Ces commandes permettent de contrôler l'hygrométrie dans le bac. Utilisez le réglage bas pour les légumes à peau. Utilisez un réglage élevé pour les légumes feuilles.

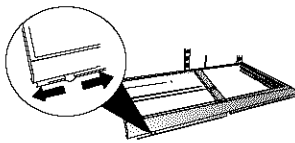

Dépose et installation des bacs à légumes :

- Pour retirer un bac, tirez-le au maximum. Soulevez l'avant du bac vers le haut et tirez le bac tout droit.
- Pour l'installer, introduisez le bac dans les rails du châssis et poussez-le en place.

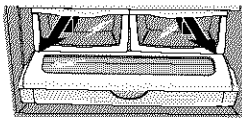

COMMENT DOIS-JE ENLEVER LE CADRE DU BAC À LÉGUMES ET L'ÉTAGÈRE EN VERRE POUR LES NETTOYER?

- Retirez les bacs comme il est indiqué ci-dessus.
- Poussez le verre par en dessous avec la main. Sortez le verre.
- Soulevez le cadre des glissières dans la doublure du réfrigérateur.
- Pour l'installation, remettez le cadre sur les glissières et insérez le verre dans les rainures à la partie supérieure du cadre.

QUE PUIS-JE FAIRE POUR CONSERVER MES LÉGUMES PLUS LONGTEMPS?

Observez les règles suivantes quand vous rangez des légumes dans les bacs à humidité réglable :

- NE lavez PAS les légumes avant de les mettre dans les bacs. Toute humidité supplémentaire pourrait entraîner une détérioration précoce des légumes.
- NE doublez PAS les bacs avec de Tiroir Gourmet. Le papier conserve l'humidité.
- NE mettez PAS de légumes feuilles dans les tiroirs à température réglable. Les températures plus basses peuvent gâter les légumes feuilles.
- Suivez attentivement les instructions de commande. Les mauvais réglages peuvent entraîner la détérioration des légumes.

Voyez les réglages d'humidité ci-dessous :

BAS	• chou-fleur	• pommes
	• maïs	• oranges
	• courgette	• raisins
	• concombre	
ÉLEVÉ	• laitue	• asperges
	• épinard	• chou
	• céleri	• brocoli
	• pousses fraîches	• fines herbes

TIROIR GOURMET

Le Tiroir Gourmet offre un espace de rangement avec un contrôle de la température variable qui maintient le compartiment à une température inférieure à celle du réfrigérateur. Le tiroir comporte aussi un couvercle à ouverture automatique lorsque le tiroir est tiré.

Ce tiroir peut être utilisé pour les grands plateaux, charcuteries ou boissons.

Commandes

La commande permet de contrôler la température de l'air dans le tiroir. Mettez la commande sur «cold» (froid) pour une température de réfrigérateur normale. Utilisez le réglage «coldest» (plus froid) pour les viandes ou les charcuteries.

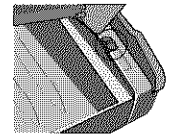

REMARQUE : L'air froid dirigé vers le tiroir gourmet peut faire baisser la température dans le réfrigérateur. Il peut alors être nécessaire d'ajuster la commande du réfrigérateur.

Dépose et installation du tiroir gourmet :

- Pour retirer le tiroir gourmet, relevez le couvercle et tirez le tiroir au maximum. Relevez l'avant du tiroir et tirez-le tout droit.

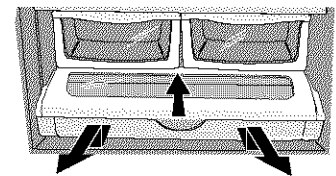

- Pour l'installer, poussez les glissières métalliques vers l'arrière du réfrigérateur. Mettez le tiroir sur les glissières et repoussez-le jusqu'à ce qu'il retombe en place.

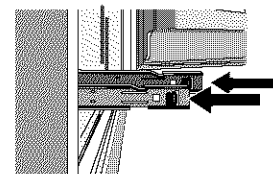

QUEL RÉGLAGE DOIS-JE UTILISER POUR LES ARTICLES DANS MON TIROIR GOURMET?

Vous ne devez pas mettre de salade ou d'autres légumes feuilles dans ce tiroir.

FROID

- chou-fleur
- concombre
- courgette
- pommes
- maïs
- oranges
- raisins

PLUS FROID

- bifteck
- fromages durs
- charcuterie
- bacon
- hot dogs

CARACTÉRISTIQUES – COMPARTIMENT CONGÉLATEUR

MACHINE À GLAÇONS AUTOMATIQUE

⚠ ATTENTION

Pour éviter des dommages matériels, observez les points suivants :

- Ne forcez pas le bras de la machine à glaçons vers le bas ou vers le haut.
- Ne placez ni n'entrez rien dans le bac à glaçons.

Utilisation de la machine à glaçons la première fois :

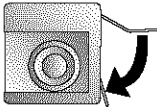
1. Assurez-vous que le bac à glaçons est en place et que le bras de détection est vers le bas. 
2. Après que le compartiment congélateur atteint une température située entre -18°C et -17°C (0°F et 2°F), la machine à glaçons se remplit d'eau et se met en marche.
3. Attendez 24 heures environ après l'installation pour recueillir le premier lot de glaçons.
4. Jetez les glaçons obtenus les 12 premières heures de fonctionnement pour vérifier que le système ne comporte pas d'impuretés.

Instructions de fonctionnement

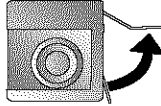
1. Assurez-vous que le bac à glaçons est en place et que le bras de détection est en bas.
2. Une fois que le compartiment congélateur atteint une température située entre -18°C et -17°C (0°F et 2°F), la machine à glaçons se remplit d'eau et se met en marche. Il est possible de recueillir un lot complet de glaçons environ toutes les 3 heures.
3. Arrêtez la production de glaçons en relevant le bras jusqu'à ce qu'un dé clic se fasse entendre. 
4. La machine à glaçons reste à l'arrêt tant que le bras n'est pas poussé vers le bas.

TIROIRS

PANIER-TIROIRS COULISSANTS

(Ensemble de porte du tiroir, retiré sur l'illustration, pour une meilleure compréhension)

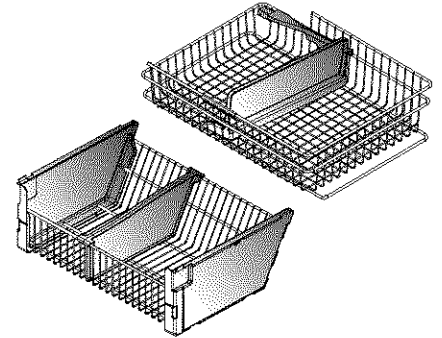

Pour enlever et remplacer des paniers :

- Voyez page 52 comment enlever le panier et page 53 comment le remettre en place.

⚠ DANGER

Pour éviter le risque d'étouffement ou d'enfermement accidentel d'un enfant, N'enlevez PAS le diviseur dans le panier supérieur du congélateur.

CONSEILS ET ENTRETIEN

NETTOYAGE DU RÉFRIGÉRATEUR

⚠ AVERTISSEMENT

Pour éviter tout choc électrique pouvant entraîner de graves blessures ou même la mort, débranchez le réfrigérateur avant de le nettoyer. Après le nettoyage, rebranchez le réfrigérateur.

⚠ ATTENTION

Pour éviter tout risque de blessure ou dommage matériel, observez les points suivants :

- Lisez et suivez les instructions du fabricant de tous les produits de nettoyage.
- **NE** lavez aucun bac, tiroir, accessoire, étagère ou clayette au lave-vaisselle. Ceux-ci risquent de se fissurer ou de se déformer.

COMPOSANTS	NE PAS UTILISER	UTILISER
Extérieur et portes texturées Intérieur de la caisse	<ul style="list-style-type: none"> ➤ Nettoyants abrasifs ou énergiques ➤ Ammoniaque ➤ Javellisant ➤ Solvants ou détergents concentrés ➤ Tampons de récurage en métal ou plastique 	<ul style="list-style-type: none"> ➤ Utiliser 4 cuillères à soupe de bicarbonate de sodium par litre (1 pinte) d'eau tiède savonneuse. ➤ Rincer les surfaces à l'eau tiède et propre et sécher immédiatement pour éviter les marques dues à l'eau.
Extérieur et portes en acier inoxydable* IMPORTANT : Les dommages du fini en acier inoxydable dus à une utilisation incorrecte des produits de nettoyage ou de produits non recommandés ne sont pas couverts par la garantie de ce produit.	<ul style="list-style-type: none"> ➤ Nettoyants abrasifs ou énergiques ➤ Ammoniaque ➤ Javellisant ➤ Solvants ou détergents concentrés ➤ Tampons de récurage en métal ou plastique ➤ Produits à base de vinaigre ➤ Nettoyants à base d'agrumes 	<ul style="list-style-type: none"> ➤ Utiliser une éponge ou un linge propre et souple avec de l'eau tiède et savonneuse. ➤ Rincer les surfaces à l'eau tiède et propre et sécher immédiatement pour éviter les marques dues à l'eau.
Joint de porte	<ul style="list-style-type: none"> ➤ Nettoyants abrasifs ou énergiques ➤ Tampons de récurage en métal ou plastique 	
Serpentins de condenseur Retirer la grille inférieure pour accéder aux serpentins.		<ul style="list-style-type: none"> ➤ Utiliser une buse d'aspirateur.
Grille de sortie du ventilateur de condenseur Voir arrière du réfrigérateur.		<ul style="list-style-type: none"> ➤ Utiliser une buse d'aspirateur avec brosse.
Accessoires : Clayettes, étagères, bacs, tiroirs, etc.	<ul style="list-style-type: none"> ➤ Lave-vaisselle 	<ul style="list-style-type: none"> ➤ Suivre les instructions de dépose et d'installation dans la section appropriée. ➤ Laisser les articles s'ajuster à la température ambiante. ➤ Diluer du détergent doux et utiliser une éponge ou un linge souple et propre pour le nettoyage. ➤ Utiliser une brosse à filaments en plastique pour aller dans les interstices. ➤ Rincer les surfaces à l'eau tiède et propre. ➤ Sécher immédiatement les articles transparents et en verre pour éviter toutes marques.

* Un nettoyant pour acier inoxydable a été ajouté pour votre usage, à l'intérieur du réfrigérateur. Si vous voulez acheter d'autres produits de nettoyage, veuillez prendre contact avec Sears en utilisant les renseignements donnés au dos de couverture de ce guide.

CONSEILS ET ENTRETIEN, SUITE

DÉSODORISATION DU RÉFRIGÉRATEUR

1. Retirez toute la nourriture.
2. Débranchez le réfrigérateur.
3. Nettoyez les articles suivants en faisant surtout attention aux interstices; suivez les directives appropriées, présentées dans la section **Nettoyage du réfrigérateur** :
 - Parois, partie inférieure et plafond de l'intérieur de la caisse.
 - Bacs, tiroirs, clayettes, étagères et joints, conformément aux instructions données dans cette section.
4. Lavez et séchez tous les flacons, récipients et bocaux. Jetez les articles dont la date de péremption est expirée ou qui se sont gâtés.
5. Enveloppez les aliments générateurs d'odeur ou mettez-les dans des contenants bien fermés pour éviter que les odeurs ne réapparaissent.
6. Branchez le réfrigérateur et remettre la nourriture à l'intérieur.
7. Après 24 heures, vérifiez si les odeurs ont été éliminées.

Si les odeurs sont toujours présentes :

1. Retirez les bacs et tiroirs et placez-les sur la clayette supérieure du réfrigérateur.
2. Remplissez les sections réfrigérateur et congélateur y compris les contre-portes, de feuilles froissées de journaux en noir et blanc.
3. Placez des briquettes de charbon de bois au hasard sur le journal froissé dans les deux compartiments.
4. Fermez les portes et laissez agir pendant 24 à 48 heures.
5. Répétez les étapes 5 à 7 ci-dessus.

Si une odeur est toujours présente, contactez le Centre de réparation Sears. Reportez-vous à la dernière de couverture de ce guide pour obtenir le numéro de téléphone.

CONSEILS POUR L'ÉCONOMIE D'ÉNERGIE

- Évitez de surcharger les étagères du réfrigérateur. Ceci réduit l'efficacité de l'air circulant autour des aliments et entraîne un fonctionnement prolongé du réfrigérateur.
- Évitez d'ajouter trop de nourriture tiède dans le réfrigérateur en même temps. Ceci surcharge les compartiments et diminue la vitesse de refroidissement.
- N'utilisez pas de papier aluminium, papier ciré ou papier essuie-tout pour recouvrir les clayettes et étagères. Ceci diminue la circulation de l'air et entrave le fonctionnement efficace du réfrigérateur.
- Un congélateur qui est aux $\frac{3}{4}$ plein fonctionne plus efficacement.
- Installez le réfrigérateur à l'endroit le plus frais de la pièce. Évitez les zones en contact avec la lumière directe du soleil ou près des bouches de chaleur, conduits de chauffage ou appareils générateurs de chaleur. Si ceci n'est pas possible, isolez l'extérieur en utilisant une section de l'armoire ou une couche d'isolant supplémentaire.
- Reportez-vous à la section sur les commandes de température dans ce guide pour obtenir les réglages recommandés.
- Nettoyez les joints de porte tous les trois mois selon les instructions de ce guide. Ceci assure une bonne fermeture des joints de porte et une efficacité de fonctionnement du réfrigérateur.
- Prenez le temps d'organiser le rangement des articles dans le réfrigérateur pour réduire le temps d'ouverture des portes.
- Assurez-vous que les portes sont bien fermées en mettant le réfrigérateur d'aplomb, selon les instructions de ce guide.
- Nettoyez les serpentins du condenseur comme il est indiqué dans ce guide, tous les 3 mois. Ceci augmente l'efficacité énergétique et les performances de refroidissement.

DÉPOSE ET REMPLACEMENT DES AMPOULES

⚠ AVERTISSEMENT

Pour éviter tout choc électrique pouvant entraîner de graves blessures ou même la mort, débranchez le réfrigérateur avant de remplacer l'ampoule. Après le remplacement de l'ampoule, rebranchez le réfrigérateur.

⚠ ATTENTION

Pour éviter blessure ou dommage matériel, observez les points suivants :

- Laissez l'ampoule refroidir.
- Portez des gants lorsque vous remplacez une ampoule.

COMPARTIMENT RÉFRIGÉRATEUR

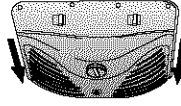
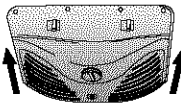
1. Faites coulisser le cabochon vers l'arrière du compartiment pour libérer l'ensemble de lampe. 
2. Retirez les ampoules.
3. Remplacez-les avec des ampoules pour appareil ménager de **puissance non supérieure à 40 watts**.
4. Remettez en place le cabochon en introduisant les pattes du cabochon dans les trous de la doublure, de chaque côté de la lampe. Coulissez le cabochon vers l'avant jusqu'à ce qu'il se verrouille en place. **NE** forcez **PAS** au-delà du point de verrouillage. Sinon, le cabochon pourrait être endommagé. 

COMPARTIMENT CONGÉLATEUR

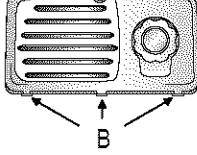
1. Appuyez sur les taquets arrière du cabochon et tirez-les vers le bas. 
2. Enlevez l'ampoule.
3. Remplacez-la par une ampoule pour appareil ménager de **puissance non supérieure à 40 watts**.
4. Introduisez les taquets avant du cabochon dans la doublure du congélateur et enclenchez la partie arrière par-dessus la lampe pour emboîter les taquets arrière.

BRUITS NORMAUX

Les réfrigérateurs d'aujourd'hui comportent une isolation en mousse et sont plus efficaces du point de vue énergétique que les anciens modèles. Cependant, cette isolation en mousse n'est pas aussi efficace pour l'absorption des sons. Il en résulte que certains bruits peuvent vous sembler inhabituels. À la longue, ces bruits deviendront familiers. Veuillez vous reporter au tableau ci-dessous avant de faire appel au service après-vente.

BRUIT	CAUSE POSSIBLE	SOLUTION
Cliquetis	➤ La commande du congélateur (A) émet un déclic à l'arrêt ou au départ du compresseur.	➤ Fonctionnement normal
	➤ La minuterie de dégivrage (B) fait le bruit d'une horloge électrique et fonctionne par intermittence.	➤ Fonctionnement normal
Grand mouvement d'air	➤ Le ventilateur du congélateur (C) et le ventilateur du condenseur (D) font ce bruit en cours de fonctionnement.	➤ Fonctionnement normal
Bruit d'ébullition ou de gargouillis	➤ Le réfrigérant de l'échangeur de chaleur (F) et de l'évaporateur (E) fait ce bruit lorsqu'il circule.	➤ Fonctionnement normal
Bruit sourd	➤ Les glaçons tombent de la machine à glaçons dans le bac à glaçons (G).	➤ Fonctionnement normal
Bruit de vibration	➤ Le compresseur (H) fait ce bruit en fonctionnant.	➤ Fonctionnement normal
	➤ Le réfrigérateur n'est pas d'aplomb.	➤ Voir les détails sur la mise d'aplomb du réfrigérateur dans les instructions d'installation.
Bourdonnement	➤ La soupape d'eau de la machine à glaçons (I) (certains modèles) bourdonne lorsque la machine à glaçons se remplit d'eau.	➤ Fonctionnement normal
Ronronnement	➤ La machine à glaçons (J) est à la position de marche sans raccordement d'eau.	➤ Arrêter le bruit en relevant le bras détecteur à la position d'arrêt. Voir les détails dans la section sur la Machine à glaçons automatique , dans ce guide.
	➤ Le compresseur (H) peut émettre un ronronnement aigu en fonctionnant.	➤ Fonctionnement normal
Sifflement ou claquement	➤ L'élément chauffant du système de dégivrage (K) fait un sifflement, grésille ou claque en cours de fonctionnement.	➤ Fonctionnement normal

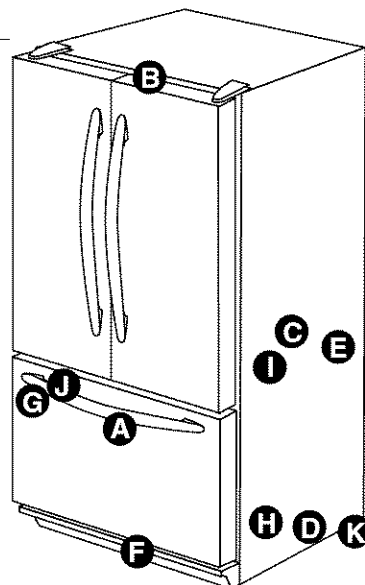

DIAGNOSTIC

FONCTIONNEMENT

PROBLÈMES	CAUSES POSSIBLES	SOLUTIONS
Les aliments semblent être à une température trop élevée	La porte ne se ferme pas correctement.	Voir dans Installation du réfrigérateur , la section Mise d'aplomb du réfrigérateur , pour le mettre correctement de niveau. Vérifier que les joints se ferment bien. Nettoyer, si nécessaire, selon les instructions de nettoyage. Vérifier qu'il n'y a pas d'obstruction interne qui empêche la porte de se fermer correctement (par exemple tiroirs mal repoussés, bacs à glaçons, contenants ou aliments mal rangés ou trop encombrants, etc.).
	Les commandes ont besoin d'être ajustées.	Voir la section Réglage des commandes dans Réglage et maintien des bonnes températures pour savoir comment ajuster les commandes.
	Les serpentins du condenseur sont encrassés.	Voir la section Nettoyage du réfrigérateur , dans le chapitre Conseils et entretien .
	La grille arrière est obstruée.	Vérifier la disposition des articles dans le réfrigérateur pour s'assurer que la grille n'est pas obstruée. Les grilles arrière sont situées sous les bacs à légumes.
	La porte est trop souvent ouverte ou est restée ouverte pendant de longues durées.	Écourter les périodes pendant lesquelles la porte est ouverte. Organiser les aliments de manière à laisser la porte ouverte le moins longtemps possible. Laisser la température à l'intérieur du réfrigérateur s'ajuster après une période pendant laquelle la porte était ouverte.
	Des aliments viennent d'être ajoutés.	Attendre un certain temps pour que la température des aliments qui viennent d'être ajoutés atteigne celle du réfrigérateur ou du congélateur.
	Le réfrigérateur a une odeur	Le compartiment est sale ou renferme des aliments générateurs d'odeurs. Voir le chapitre Conseils et entretien .
Gouttes d'eau formées à l'extérieur du réfrigérateur	Vérifier que les joints ferment bien.	Voir les instructions dans la section Nettoyage du réfrigérateur , du chapitre Conseils et entretien .
	Niveaux d'humidité élevés.	Voir la section Réglage des commandes dans Réglage et maintien des bonnes températures pour savoir comment ajuster les commandes.
	Les commandes ont besoin d'être réglées.	Voir la section Réglage des commandes dans Réglage et maintien des bonnes températures pour savoir comment ajuster les commandes.
Gouttes d'eau formées à l'intérieur du réfrigérateur	Niveaux d'humidité élevés ou portes ouvertes fréquemment.	Voir la section Réglage des commandes dans Réglage et maintien des bonnes températures pour savoir comment ajuster les commandes. Écourter les périodes pendant lesquelles la porte est ouverte. Organiser les aliments de manière à laisser la porte ouverte le moins longtemps possible.
	Vérifier que les joints ferment bien.	Voir les instructions dans la section Nettoyage du réfrigérateur , du chapitre Conseils et entretien .
Le réfrigérateur ou la machine à glaçons produit des bruits bizarres ou semble trop bruyant	Fonctionnement normal.	Se reporter à la section Bruits normaux .
Les bacs à légumes ne se ferment pas facilement	Le contenu d'un bac ou les articles dans le compartiment à l'entour peuvent gêner le bac.	Replacer les aliments et les contenants pour éviter qu'ils ne gênent les tiroirs.
	Le bac n'est pas à son bon emplacement.	Voir dans Compartiment réfrigérateur la section Tiroirs et bacs à réglage hygrométrique , pour vérifier le positionnement du tiroir.
	Le réfrigérateur n'est pas d'aplomb.	Voir la section Mise d'aplomb du réfrigérateur , dans le chapitre Installation du réfrigérateur , pour le mettre correctement de niveau.
	Les glissières du bac sont sales ou doivent être traitées.	Nettoyer les glissières avec de l'eau savonneuse tiède. Rincer et bien sécher. Appliquer une mince couche de vaseline sur les glissières du bac.

FONCTIONNEMENT, SUITE

PROBLÈMES	CAUSES POSSIBLES	SOLUTIONS
Le réfrigérateur fonctionne trop fréquemment	La porte est trop souvent ouverte ou est restée ouverte pendant de longues durées.	Écourter les périodes pendant lesquelles la porte est ouverte. Organiser les aliments de manière à laisser la porte ouverte le moins longtemps possible. Laisser la température à l'intérieur du réfrigérateur s'ajuster après une période pendant laquelle la porte était ouverte.
	Humidité ou chaleur élevées dans l'espace environnant.	Fonctionnement normal.
	De la nourriture a récemment été ajoutée.	Laisser le temps à la nourriture d'atteindre la température du réfrigérateur ou du congélateur.
	L'appareil est exposé à la chaleur par l'environnement ou par les appareils proches.	Évaluer l'environnement du réfrigérateur. Le réfrigérateur peut avoir à être déplacé pour fonctionner plus efficacement.
	Les serpentins du condenseur sont encrassés.	Voir les instructions dans la section Nettoyage du réfrigérateur , du chapitre Conseils et entretien .
	Les commandes ont besoin d'être ajustées.	Voir la section Réglage des commandes dans Réglage et maintien des bonnes températures pour savoir comment ajuster les commandes.
	La porte ne se ferme pas correctement.	Voir dans Installation du réfrigérateur , la section Mise d'aplomb du réfrigérateur , pour le mettre correctement de niveau. Vérifier que les joints se ferment bien. Nettoyer, si nécessaire. Voir les instructions dans la section Nettoyage du réfrigérateur , du chapitre Conseils et entretien . Vérifier qu'il n'y a pas d'obstruction interne qui empêche la porte de se fermer correctement (par exemple tiroirs mal repoussés, bacs à glaçons, contenants ou aliments mal rangés ou trop encombrants, etc.).

GLAÇONS ET EAU

Fuites d'eau	Tube plastique utilisé pour le raccordement d'eau.	Sears recommande l'utilisation de tubes en cuivre pour l'installation. Les tubes en plastique sont moins durables et peuvent éventuellement fuir. Sears n'est pas responsable des dommages matériels découlant d'une mauvaise installation ou de mauvais raccordements de canalisation d'eau.
De la glace se forme dans le tube d'arrivée à la machine à glaçons	Une mauvaise soupape a été installée.	Voir les instructions dans la section Raccordement de l'alimentation en eau du chapitre Installation du réfrigérateur . Les robinets autoperceurs ou à brides de 3/8 po peuvent entraîner une faible pression d'eau et peuvent obstruer la canalisation après un certain temps. Sears n'est pas responsable des dommages matériels découlant d'une mauvaise installation ou de mauvais raccordements de canalisation d'eau.
	La pression de l'eau est faible.	La pression de l'eau doit être située entre 20 et 100 livres/po ² . Une pression minimale de 35 lb/po ² est recommandée pour les réfrigérateurs avec filtres à eau.
La circulation de l'eau est plus lente que normalement	La température du congélateur est trop élevée.	Voir la section Réglage des commandes dans Réglage et maintien des bonnes températures pour ajuster les commandes. Il est recommandé de régler le congélateur entre -18 et -17 °C (0 à 2 °F).
	La pression de l'eau est faible.	La pression de l'eau doit être située entre 20 et 100 livres/po ² . Une pression minimale de 35 lb/po ² est recommandée pour les réfrigérateurs avec filtres à eau.
	Un mauvais robinet a été installé.	Voir les instructions dans la section Raccordement de l'alimentation en eau du chapitre Installation du réfrigérateur . Les robinets à brides de 3/8 po et les robinets autoperceurs peuvent entraîner une basse pression d'eau et obstruer la conduite après un certain temps. Sears n'est pas responsable des dommages matériels découlant d'une mauvaise installation ou de mauvais raccordements de canalisation d'eau.

REMARQUES

REMARQUES

REMARQUES

Get it fixed, at your home or ours!

Your Home

For repair – **in your home** – of **all** major brand appliances, lawn and garden equipment, or heating and cooling systems, **no matter who made it, no matter who sold it!**

For the replacement parts, accessories and owner's manuals that you need to do-it-yourself.

For Sears professional installation of home appliances and items like garage door openers and water heaters.

1-800-4-MY-HOME® (1-800-469-4663)

Call anytime, day or night (U.S.A. and Canada)

www.sears.com www.sears.ca

Our Home

For repair of carry-in items like vacuums, lawn equipment, and electronics, call or go on-line for the location of your nearest **Sears Parts & Repair Center.**

1-800-488-1222

Call anytime, day or night (U.S.A. only)

www.sears.com

To purchase a protection agreement (U.S.A.) or maintenance agreement (Canada) on a product serviced by Sears:

1-800-827-6655 (U.S.A.)

1-800-361-6665 (Canada)

Para pedir servicio de reparación a domicilio, y para ordenar piezas:

1-888-SU-HOGARSM

(1-888-784-6427)

Au Canada pour service en français:

1-800-LE-FOYER^{MC}

(1-800-533-6937)

www.sears.ca

SEARS

®Registered Trademark / TM Trademark / SM Service Mark of Sears, Roebuck and Co.

®Marca Registrada / TM Marca de Fábrica / SM Marca de Servicio de Sears, Roebuck and Co.

^{MC} Marque de commerce / ^{MD} Marque déposée de Sears, Roebuck and Co.

© Sears, Roebuck and Co.