



- |   |   |
|---|---|
| <b>(D)</b> Ionen-Gesichtssauna<br>Gebrauchsanweisung .....2-7             | <b>(RUS)</b> Сауна для лица<br>с ионизацией<br>Инструкция<br>по применению .....38-44 |
| <b>(GB)</b> Ionic facial sauna<br>Instruction for Use .....8-13           | <b>(PL)</b> Jonowa sauna do twarzy<br>Instrukcja obsługi ..... 45-50                  |
| <b>(F)</b> Sauna facial ionique<br>Mode d'emploi..... 14-19               | <b>(NL)</b> Ionen-gezichtssauna<br>Gebruiksaanwijzing.....51-56                       |
| <b>(E)</b> Sauna facial iónica<br>Instrucciones para<br>el uso .....20-25 | <b>(P)</b> Sauna facial ionizante<br>Instruções de<br>utilização .....57-62           |
| <b>(I)</b> Sauna per il viso agli ioni<br>Istruzioni per l'uso .....26-31 | <b>(GR)</b> Σάουνα προσώπου με ιόντα<br>Οδηγίες χρήσεως.....63-68                     |
| <b>(TR)</b> İyonlu yüz saunası<br>Kullanım kılavuzu .....32-37            |   |

## Inhalt

1. Lieferumfang .....	2	7. Bedienung .....	6
2. Sicherheitshinweise.....	3	8. Reinigung .....	7
3. Zum Kennenlernen .....	4	9. Entsorgung.....	7
4. Bestimmungsgemäße Verwendung .....	4	10. Technische Daten.....	7
5. Gerätebeschreibung.....	5	11. Garantie.....	7
6. Inbetriebnahme .....	5		

### **Sehr geehrte Kundin, sehr geehrter Kunde,**

wir freuen uns, dass Sie sich für ein Produkt unseres Sortimentes entschieden haben. Unser Name steht für hochwertige und eingehend geprüfte Qualitätsprodukte aus den Bereichen Wärme, Gewicht, Blutdruck, Körpertemperatur, Puls, Sanfte Therapie, Massage, Beauty, Baby und Luft. Bitte lesen Sie diese Gebrauchsanweisung aufmerksam durch, bewahren Sie sie für späteren Gebrauch auf, machen Sie sie anderen Benutzern zugänglich und beachten Sie die Hinweise.

Mit freundlicher Empfehlung  
Ihr Beurer-Team

### **1. Lieferumfang**

- 1 FC 72 Ionen-Gesichtssauna
- 1 Messbecher
- 1 Gebrauchsanweisung







### **⚠️ WARNUNG**

- Das Gerät ist nur für den Einsatz im häuslichen/privaten Umfeld bestimmt, nicht im gewerblichen Bereich.
- Dieses Gerät kann von Kindern ab 8 Jahren und darüber sowie von Personen mit verringerten physischen sensorischen oder mentalen Fähigkeiten oder Mangel an Erfahrung und Wissen benutzt werden, wenn sie beaufsichtigt oder bezüglich des sicheren Gebrauchs des Gerätes unterwiesen wurden und die daraus resultierenden Gefahren verstehen.
- Kinder dürfen nicht mit dem Gerät spielen.
- Reinigungs- und Benutzer-Wartung dürfen nicht von Kindern ohne Beaufsichtigung durchgeführt werden.
- Wenn die Netzanschlussleitung dieses Geräts beschädigt wird, muss sie entsorgt werden. Ist sie nicht abnehmbar, muss das Gerät entsorgt werden.

## 2. Sicherheitshinweise

### Zeichenerklärung

In der Gebrauchsanweisung, auf der Verpackung und auf dem Typenschild des Geräts werden folgende Symbole verwendet:

 Warnung	Warnhinweis auf Verletzungsgefahren oder Gefahren für Ihre Gesundheit.
 Achtung	Sicherheitshinweis auf mögliche Schäden am Gerät/Zubehör.
	<b>GEFAHR</b> Das Gerät darf nicht in der Nähe von Wasser oder im Wasser (z. B. Waschbecken, Dusche, Badewanne) verwendet werden – Gefahr eines Stromschlags!
	Dieses CE-Symbol bescheinigt, dass das Produkt den, dem Hersteller auferlegten Anforderungen der Europäischen Gemeinschaft entspricht.
	Entsorgung gemäß Elektro- und Elektronik-Altgeräte EG-Richtlinie WEEE (Waste Electrical and Electronic Equipment)
	Hersteller
	Das Gerät ist doppelt schutzisoliert und entspricht damit der Schutzklasse 2.

### Wichtige Sicherheitshinweise vor dem Gebrauch

#### Warnung

- Das Gerät ist nur für den in der Gebrauchsanweisung beschriebenen Zweck vorgesehen. Der Hersteller kann nicht für Schäden haftbar gemacht werden, die durch unsachgemäßen oder leichtsinnigen Gebrauch entstehen. Dieses Gerät ist nicht für den gewerblichen Gebrauch und die Verwendung im medizinischen Bereich geeignet. Verwenden Sie das Gerät nur für den privaten Hausgebrauch.
- Reparaturen dürfen nur von autorisierten Servicestellen vorgenommen werden, da für die Reparatur Spezial-Werkzeug bzw. spezielle Teile erforderlich sind. Ansonsten erlischt der Garantieanspruch.
- Verwenden Sie das Gerät nicht, wenn Sie unter einer Herzerkrankung, Hautrötungen, Entzündungen, Schwellungen, empfindlichen Stellen, Diabetes, Wunden, Verbrennungen, Ekzemen oder Schuppenflechte leiden.
- Konsultieren Sie während einer Schwangerschaft oder bei Gesundheitsproblemen Ihren Arzt, bevor Sie das Gerät verwenden.
- Kinder erkennen nicht die Gefahr, die in Verbindung mit Elektrogeräten entstehen können. Sorgen Sie dafür, dass das Gerät nicht unbeaufsichtigt von Kindern benutzt werden kann.
- Überprüfen Sie vor jeder Benutzung die Unversehrtheit des Gerätes und der Netzleitung. Bei Beschädigungen darf das Gerät nicht in Betrieb genommen werden.
- Prüfen Sie, bevor Sie das Gerät an das Stromnetz anschließen, ob die örtliche Netzspannung mit der auf dem Gerät angegebenen Spannung übereinstimmt.
- Benutzen Sie das Gerät nicht in der Nähe von Wasser (z.B. Badewanne, Waschbecken etc.).
- Verwenden Sie das Gerät nicht während Sie baden, duschen oder schlafen.
- Legen Sie das Gerät nicht ins Wasser oder in andere Flüssigkeiten. Bewahren Sie das Gerät an einem sicheren Platz auf.
- Stellen Sie das Gerät nicht auf wasserempfindliche Oberflächen!
- Halten Sie das Gerät und die Netzleitung von heißen Oberflächen fern.

## Wichtige Sicherheitshinweise während des Gebrauchs



### Warnung

- Schalten Sie das Gerät sofort aus, wenn eine Störung während der Benutzung auftreten sollte und ziehen Sie den Netzstecker aus der Steckdose.
- Halten Sie Ihr Gesicht während der Anwendung nicht näher als 25 cm an die Düse, da es ansonsten durch den heißen Dampf zu Verbrennungen kommen kann. Schließen Sie während der Anwendung die Augen und schützen Sie hitzeempfindliche Zonen.
- Wenden Sie das Gerät nicht länger als 15 Minuten an.
- Schütteln Sie während des Gebrauchs nicht das Gerät. Sie könnten sich verbrühen oder Verbrennungen erleiden.
- Brechen Sie die Anwendung ab, wenn Schmerzen oder Unwohlsein auftreten und sprechen Sie mit Ihrem Arzt.
- Benutzen Sie das Gerät nicht unter Decken, Handtüchern etc.
- Legen Sie vor jeder Benutzung Hals- und Gesichtsschmuck ab.
- Wenn das Gerät versehentlich ins Wasser gefallen ist, ziehen Sie sofort den Netzstecker. Lassen Sie das Gerät von einem qualifizierten Elektriker vor der nächsten Benutzung überprüfen.

## Wichtige Sicherheitshinweise nach dem Gebrauch



### Achtung

- Schalten Sie das Gerät nach der Anwendung aus und ziehen Sie den Netzstecker aus der Steckdose.
- Ziehen Sie den Netzstecker nie an der Leitung oder mit feuchten Händen aus der Steckdose.
- Das Gerät ist nach dem Gebrauch zu reinigen, um die Ansammlung von Fett und anderen Rückständen zu vermeiden. Dies sichert die optimale Wirkung und verlängert die Lebensdauer des Gerätes.
- Lassen Sie das Gerät vollständig abkühlen, bevor Sie mit der nächsten Inbetriebnahme starten.
- Sollten Sie noch Fragen zur Anwendung unserer Geräte haben, so wenden Sie sich bitte an Ihren Händler oder an den Kundenservice.

## 3. Zum Kennenlernen

Die Anwendung der Ionen-Gesichtssauna FC 72 bietet eine ideale Grundlage für die Schönheitspflege im Gesicht. Ihre Gesichtshaut wird optimal auf weitere Behandlungen, wie z.B. Tiefenreinigung, Gesichtsmasken etc. vorbereitet.

Beautysalons beginnen Gesichtsbearbeitungen sehr oft mit einer Dampfbearbeitung. Der belebende Dampf steigert die Durchblutung der Haut, Poren werden geöffnet und Verunreinigungen können besser beseitigt werden.

So schaffen Sie eine perfekte Ausgangsbasis für jede Art von Gesichtspflege. Durch die geöffneten Poren dringen die Pflegeprodukte tief in die Haut ein und optimieren ihre Wirkung.

Die Gesichtssauna FC 72 verfügt darüber hinaus über einen integrierten Ionen-Generator. Dieser sorgt dafür, dass die ausströmenden Wassermoleküle zusätzlich mit Ionen angereichert werden und der Dampf noch feiner wird. Ionen können damit im Gesicht eine noch tiefere Hydratation, eine weichere Oberhaut und eine verbesserte Hautgewebestruktur bewirken.

## 4. Bestimmungsgemäße Verwendung



Dieses Gerät ist ausschließlich für die Anwendung am menschlichen Gesicht bestimmt. Verwenden Sie das Gerät nicht an Tieren!

## 5. Gerätebeschreibung

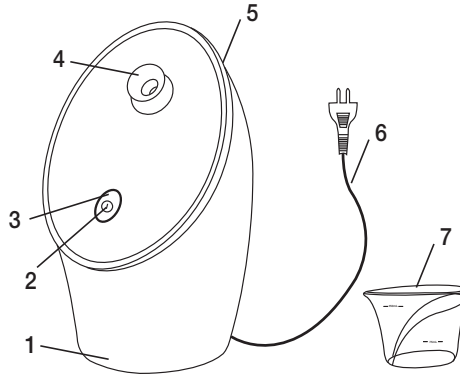
1. Basisgerät
2. AN/AUS-Taste
3. Kontroll-Leuchte
4. Verstellbare Düse
5. Wassertank
6. Netzstecker
7. Messbecher

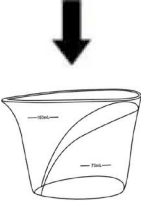
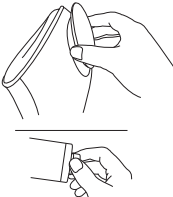

## 6. Inbetriebnahme

<ul style="list-style-type: none"> <li>• Stellen Sie das Gerät auf eine flache, feste, ebene und wasserunempfindliche Oberfläche bzw. einen Tisch. Keinesfalls das Gerät während des Betriebs in der Hand halten.</li> </ul>	
<p><b>⚠ Achtung</b></p> <ul style="list-style-type: none"> <li>• Betreiben Sie das Gerät nur mit destilliertem Wasser! Verwenden Sie kein Leitungswasser, da es ansonsten im Gerät zu Kalkablagerungen kommen kann und dadurch die Funktionalität und Lebensdauer des Geräts beeinträchtigt wird. Verwenden Sie keine Öle, Kräuter oder andere Aromastoffe <u>als Ersatz</u> für Wasser.</li> <li>• Füllen Sie den mitgelieferten Messbecher mit destilliertem Wasser.</li> </ul>	<p><b>Destilliertes Wasser</b></p> 
<ul style="list-style-type: none"> <li>• Entnehmen Sie den Tank und öffnen Sie den Schraubverschluss.</li> </ul>	
<ul style="list-style-type: none"> <li>• Gießen Sie das destillierte Wasser mit Hilfe des Messbechers langsam und vorsichtig in den Wassertank bis mindestens zur Markierung "min" und maximal bis zur Markierung "max". Die Wassermenge bei maximaler Füllhöhe reicht für eine Anwendung von ca. 15 Minuten aus. Verschließen Sie den Wassertank wieder sicher am Schraubverschluss.</li> </ul>	

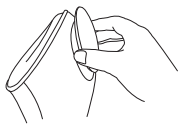
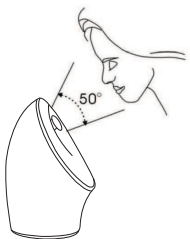
<ul style="list-style-type: none"> <li>• Setzen Sie den Wassertank wieder in das Gerät ein bis dieser hörbar einrastet.</li> </ul>	
<ul style="list-style-type: none"> <li>• Verstellen Sie den Winkel der Düse auf ihre gewünschte Höhe.</li> </ul> <p><b>⚠ Achtung</b> Verstellen Sie die Düse nicht während des laufenden Betriebs! Sie könnten sich dabei die Finger verbrennen.</p>	
<ul style="list-style-type: none"> <li>• Reinigen Sie vor der Anwendung Ihr Gesicht mit einem feuchten Tuch.</li> </ul>	

## 7. Bedienung

Benutzen Sie die Ionen-Gesichtssauna nicht länger als 15 Minuten pro Tag. Empfohlen wird eine 2- bis 3-malige Anwendung pro Woche.

Nachdem Sie die nötigen Vorbereitungen aus „Kapitel 6. Inbetriebnahme“ vollzogen haben, können Sie mit der Anwendung beginnen.

Um mit der Anwendung zu beginnen, führen Sie folgende Handlungsschritte durch:

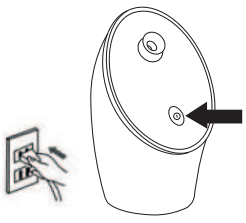
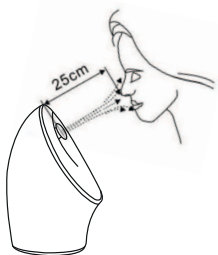
<ul style="list-style-type: none"> <li>• Stecken Sie den Netzstecker in die Steckdose und Drücken Sie die AN/AUS-Taste. Die Kontrollleuchte beginnt blau zu leuchten und die Ionenfunktion ist aktiviert. Das Gerät beginnt das destillierte Wasser zu erhitzen. Nach ca. 30 Sekunden entweicht erster Dampf aus der Düse. Nach ca. 1 Minute ist der Dampf stark genug und Sie können mit der Behandlung beginnen.</li> <li>• Durch erneutes Betätigen der AN-/AUS-Taste leuchtet die Kontroll-Leuchte rot und die Ionen-Funktion wird deaktiviert.</li> </ul>	
<ul style="list-style-type: none"> <li>• Führen Sie ihr Gesicht langsam in Richtung Dampfstrahl, so dass der Dampf ihr gesamtes Gesicht bedeckt und Sie die Dampf Wirkung als angenehm und nicht zu heiß empfinden. Wird die Dampf Wirkung als zu heiß empfunden, vergrößern Sie den Abstand um Verbrennungen zu vermeiden.</li> </ul> <p><b>⚠ Warnung</b> Achten Sie dabei darauf, dass Sie Ihr Gesicht nicht näher als 25 cm an die Düse heranführen. Es besteht ansonsten die Gefahr, dass Sie im Gesicht Rötungen oder Verbrennungen davontragen.</p>	

Wenn sich kein Wasser mehr im Gerät befindet bzw. nach 15 Minuten schaltet sich das Gerät automatisch ab.

- Ziehen Sie nun den Netzstecker aus der Steckdose.
- Waschen Sie Ihr Gesicht nach der Anwendung mit kaltem Wasser ab. Tragen Sie nun eine Gesichtsmaske oder -creme auf. Die geöffneten Poren lassen die Wirkstoffe tief in die Haut eindringen.

- Lassen Sie das Gerät 10 Minuten abkühlen. Beginnen Sie danach mit der Reinigung des Geräts, wie in Kapitel „8. Reinigung“ beschrieben.

## 8. Reinigung

Vergewissern Sie sich, dass Sie vor der Reinigung den Netzstecker ausgesteckt haben.

- Entleeren und reinigen Sie nach jeder Anwendung den Wassertank und befreien Sie ihn von Fett und anderen Rückständen.
- Der Wassertank ist spülmaschinengeeignet und kann bei Bedarf in der Spülmaschine gereinigt werden.
- Setzen Sie nach der Reinigung den Wassertank wieder in das Gerät ein.
- Reinigen Sie die Düse und das Basisgerät mit einem weichen, leicht angefeuchteten Tuch und wischen Sie trocken nach.

## 9. Entsorgung

Im Interesse des Umweltschutzes darf das Gerät am Ende seiner Lebensdauer nicht mit dem Hausmüll entsorgt werden.



Die Entsorgung kann über entsprechende Sammelstellen in Ihrem Land erfolgen.

Entsorgen Sie das Gerät gemäß der Elektro- und Elektronik Altgeräte EG-Richtlinie – WEEE (Waste Electrical and Electronic Equipment).

Bei Rückfragen wenden Sie sich an die für die Entsorgung zuständige kommunale Behörde.

## 10. Technische Daten

Modell-Nr.	FC 72
Spannungsversorgung	220-240V~50/60Hz
Leistung	260 W
Schutzklasse	II / 
Kurzbetrieb	max. 15 min

## 11. Garantie

Wir leisten 3 Jahre Garantie ab Kaufdatum für Material- und Fabrikationsfehler des Produktes. Die Garantie gilt nicht:

- Im Falle von Schäden, die auf unsachgemäßer Bedienung beruhen.
- Für Verschleißteile.
- Bei Eigenverschulden des Kunden.
- Sobald das Gerät durch eine nicht autorisierte Werkstatt geöffnet wurde.

Die gesetzlichen Gewährleistungen des Kunden bleiben durch die Garantie unberührt. Für Geltendmachung eines Garantiefalles innerhalb der Garantiezeit ist durch den Kunden der Nachweis des Kaufes zu führen. Die Garantie ist innerhalb eines Zeitraumes von 3 Jahren ab Kaufdatum gegenüber der Beurer GmbH, Ulm (Germany) geltend zu machen.

**Bitte wenden Sie sich im Falle von Reklamationen an unseren Service unter folgendem Kontakt:**

**Service Hotline:**

Tel.: +49 (0) 731 / 39 89-144

E-Mail: kd@beurer.de

www.beurer.com

**Fordern wir Sie zur Übersendung des defekten Produktes auf, ist das Produkt an folgende Adresse zu senden:**

Beurer GmbH

Servicecenter

Lessingstraße 10 b

89231 Neu-Ulm

Germany

**Contents**

1. Included in delivery .....	8	7. Operation.....	12
2. Safety notes .....	9	8. Cleaning .....	13
3. Getting to know your instrument .....	10	9. Disposal.....	13
4. Intended use .....	10	10. Technical data .....	13
5. Unit description.....	11		
6. Initial use .....	11		

**Dear customer,**

Thank you for choosing one of our products. Our name stands for high-quality, thoroughly tested products for applications in the areas of heat, weight, blood pressure, body temperature, pulse, gentle therapy, massage, beauty, baby and air.

Please read these instructions for use carefully and keep them for later use, be sure to make them accessible to other users and observe the information they contain.

With kind regards,  
Your Beurer team

**1. Included in delivery**

- 1 FC 72 ionic facial sauna
- 1 Measuring jug
- 1 Instructions for use







** WARNING**

- The unit is only intended for domestic/private use, not for commercial use.
- This device may be used by children over the age of 8 and by people with reduced physical, sensory or mental skills or a lack of experience or knowledge, provided that they are supervised or have been instructed on how to use the device safely, and are fully aware of the consequent risks of use.
- Children must not play with the device.
- Cleaning and user maintenance must not be performed by children unless supervised.
- If the mains connection cable of this device is damaged, it must be disposed of. If it cannot be removed, the device must be disposed of.

## 2. Safety notes

### Signs and symbols

The following symbols are used in these instructions for use, on the packaging and on the type plate for the device:

 Warning	Warning instruction indicating a risk of injury or damage to health
 Important	Safety note indicating possible damage to the unit/accessory.
 <b>DANGER</b>	This device must not be used near to water or in water (e.g. in a wash basin, or in the shower or bath) – risk of electric shock!
	The CE symbol certifies that the product complies with the requirements imposed upon the manufacturer by the European Community.
	Disposal in accordance with EC Directive WEEE (Waste Electrical and Electronic Equipment).
	Manufacturer
	The device is double protected and therefore corresponds to protection class 2.

### Important safety notes – before use

#### Warning

- The device is only intended for the purpose described in these instructions for use. The manufacturer is not liable for damage resulting from improper or careless use. This device is not suitable for commercial use or for use in the medical domain. Only use the device in the private domain.
- Repairs may only be conducted by authorised service centres, as special tools and/or parts are necessary for repair, otherwise the guarantee is invalidated.
- Do not use the device if you suffer from/exhibit heart disease, flushed skin, inflammations, swelling, sensitive areas, diabetes, wounds, burns, eczema or psoriasis.
- If you are pregnant or suffer from health problems, please consult your doctor before using the device.
- Children do not recognise the danger posed by electrical devices. Make sure that the device cannot be used by children without supervision.
- Check that the device and the mains cable are in perfect working order before each usage. In the event of damage, the device must not be used.
- Before connecting the device to the mains, check whether the local mains voltage corresponds to the voltage specified on the device.
- Do not use the device near to water (e.g. bath, wash basin etc.).
- Do not use the device while bathing, showering or sleeping.
- Never place the device in water or other liquids. Store the device in a safe place.
- Never place the device on surfaces that are sensitive to water.
- Keep the device and mains cable away from hot surfaces.

## Important safety notes – during use



### Warning

- Should a fault occur during use, switch off the device immediately and remove the mains plug from the socket.
- During the treatment, do not position your face closer than 25 cm to the nozzle, otherwise the hot steam could cause burn injuries. Close your eyes during the treatment and protect heat-sensitive zones.
- Do not use the device for periods of longer than 15 minutes.
- Never shake the device during use. You could sustain scald or burn injuries.
- If pain or discomfort occurs, terminate the treatment and consult your doctor.
- Never use the device under a blanket or towel etc.
- Remove jewellery from the face and neck before use.
- Should the device accidentally fall into water, disconnect the mains plug immediately. Have the device checked by a qualified electrician before it is used again.

## Important safety notes – after use



### Important

- Switch off the device after use and remove the mains plug from the socket.
- Never remove the mains plug from the socket by pulling on the cable or with damp hands.
- The device must be cleaned after use to prevent the accumulation of grease and other residues. This ensures optimum effectiveness and increases the service life of the device.
- Allow the device to cool down completely before using again.
- If you should have any questions about using our devices, please contact either your retailer or Customer Services.

## 3. Getting to know your instrument

The ionic facial sauna FC 72 offers the perfect basis for facial beauty treatment. The skin on your face is optimally prepared for further treatments, such as deep cleansing, face masks etc.

At beauty salons, the professionals often begin facial treatments with a steam treatment. The steam stimulates blood circulation and opens pores, allowing impurities to be removed more easily.

This creates the perfect starting point for all types of facial care. Because the pores are open, they allow the beauty products to penetrate deep into the skin and optimise their effectiveness.

Furthermore, the FC 72 ionic facial sauna features an integrated ion generator, which enriches the emitted water molecules with ions, making the steam even finer. Ions therefore result in hydration of the face that penetrates even deeper, creating a smoother top layer of skin and improving the structure of the dermal tissue.

## 4. Intended use

This device is intended exclusively for use on the face of humans.

Do not use the device on animals!

## 5. Unit description

1. Base device
2. ON/OFF button
3. Water tank
4. Adjustable nozzle
5. Water tank opening
6. Mains plug
7. Measuring jug

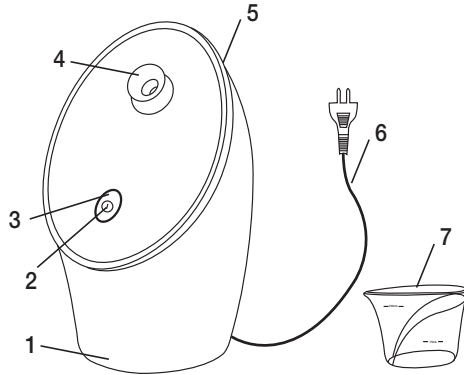

## 6. Initial use

<ul style="list-style-type: none"> <li>Place the device on a flat, secure, even and water-resistant surface or table. Under no circumstances should you hold the device in your hand during operation.</li> </ul>	
<p><b>⚠ Important</b></p> <ul style="list-style-type: none"> <li>Only operate the device with distilled water! Do not use tap water, as this can cause the build-up of limescale in the device and impair its functionality and service life. Do not use any oils, herbs or other flavouring agents <u>instead of</u> water.</li> <li>Fill the supplied measuring jug with distilled water.</li> </ul>	<p style="text-align: center;"><b>Distilled water</b></p> <p style="text-align: center;">↓</p>
<ul style="list-style-type: none"> <li>Remove the tank and open the screwed plug.</li> </ul>	
<ul style="list-style-type: none"> <li>Using the measuring jug, pour the distilled water slowly and carefully into the water tank until it at least reaches the "min" level but no further than the "max" mark. When filled to the maximum level, the amount of water is sufficient for a treatment lasting approximately 15 minutes. Close the water tank securely with the screwed plug.</li> </ul>	

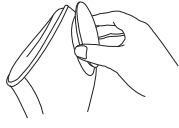
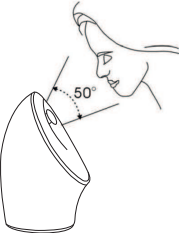
<ul style="list-style-type: none"> <li>• Insert the water tank back into the device until it audibly clicks into place.</li> </ul>	
<ul style="list-style-type: none"> <li>• Adjust the angle of the nozzle to the required height.</li> </ul> <p><b>⚠ Important</b> Do not adjust the nozzle when the device is in use! You could sustain burn injuries to the hand.</p>	
<ul style="list-style-type: none"> <li>• Wash your face with a damp cloth before using the device.</li> </ul>	

## 7. Operation

Do not use the ionic facial sauna for more than 15 minutes per day. It is recommended that two to three treatments are performed per week.

After you have made the necessary preparations described in “Section 6. Initial use”, you may start the treatment.

To start the treatment, carry out the following steps:

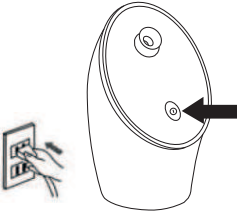
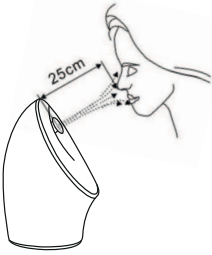
<ul style="list-style-type: none"> <li>• Connect the mains plug to the socket and press the ON/OFF button. The indicator lamp begins to light up blue and the ion function is activated. The device starts to heat the distilled water. After approximately 30 seconds, steam begins to flow from the nozzle. After approximately 1 minute, the steam is strong enough and you can begin the treatment.</li> <li>• By pressing the ON/OFF button again, the indicator lamp lights up red and the ion function is deactivated.</li> </ul>	
<ul style="list-style-type: none"> <li>• Move your face slowly towards the flow of steam so that the steam covers your entire face. The steam should feel pleasant and not too hot. If you feel the steam is too hot, move further away from the nozzle to prevent burn injuries.</li> </ul> <p><b>⚠ Warning</b> Ensure that your face does not get closer than 25 cm to the nozzle. Otherwise there is a danger of your facial skin becoming red or sustaining burn injuries.</p>	

The device shuts off automatically if there is no water left in the device or after 15 minutes.

- Remove the mains plug from the socket.
- After the treatment, wash your face with cold water. Now apply a facial cream or face mask. The open pores allow the active agents to penetrate deep into the skin.
- Allow the device to cool down for 10 minutes. Afterwards, clean the device as described in Section “8. Cleaning”.

## 8. Cleaning

Prior to cleaning, make sure that the mains plug has been removed from the socket.

- After each use, empty and clean the water tank and remove any grease or other residue.
- The water tank is dishwasher-safe and can be cleaned in a dishwasher if required.
- After cleaning, place the water tank back in the device.
- Clean the nozzle and the base device with a soft, slightly damp cloth and then wipe dry.

## 9. Disposal

For environmental reasons, do not dispose of the device in the household waste at the end of its useful life. Dispose of the unit at a suitable local collection or recycling point. Dispose of the device in accordance with EC Directive – WEEE (Waste Electrical and Electronic Equipment). If you have any questions, please contact the local authorities responsible for waste disposal.



## 10. Technical data

Model no.	FC 72
Voltage supply	220-240V~50/60Hz
Output	260 W
Protection class	II / □
Short operation	Max. 15 min

## Sommaire

1. Contenu de la livraison.....	14	7. Utilisation.....	18
2. Consignes de sécurité .....	15	8. Nettoyage.....	19
3. Familiarisation avec l'appareil .....	16	9. Élimination des déchets.....	19
4. Utilisation conforme aux recommandations	16	10. Données techniques .....	19
5. Description de l'appareil .....	17		
6. Mise en service .....	17		

**Chère cliente, cher client,**

Nous vous remercions d'avoir choisi l'un de nos produits. Notre société est réputée pour l'excellence de ses produits et les contrôles de qualité auxquels ils sont soumis. Nos produits couvrent les domaines de la chaleur, du poids, de la pression sanguine, de la température corporelle, de la thérapie douce, des massages, de la beauté, du bébé et de l'amélioration de l'air. Lisez attentivement cette notice, conservez-la pour un usage ultérieur, mettez-la à disposition des autres utilisateurs et suivez les consignes qui y figurent.

Sincères salutations,  
Votre équipe Beurer

**1. Contenu de la livraison**

- 1 Sauna facial ionique FC 72
- 1 Verre doseur
- 1 Mode d'emploi







**⚠ AVERTISSEMENT**

- L'appareil est uniquement conçu pour un usage dans un environnement domestique/privé, et non pas pour le domaine professionnel.
- Cet appareil peut être utilisé par les enfants à partir de 8 ans ainsi que les déficients physiques, sensoriels ou mentaux et les personnes ayant peu de connaissances ou d'expérience à la condition qu'ils soient surveillés ou sachent comment l'utiliser en toute sécurité et en comprennent les risques.
- Les enfants ne doivent pas jouer avec l'appareil.
- Le nettoyage et l'entretien ne doivent pas être effectués par des enfants sans surveillance.
- Si le câble d'alimentation électrique de l'appareil est endommagé, il doit être mis au rebut. S'il n'est pas détachable, l'appareil doit être mis au rebut.

## 2. Consignes de sécurité

### Symboles utilisés

Les symboles suivants sont utilisés sur le mode d'emploi, sur l'emballage et sur la plaque signalétique de l'appareil :

 Avertissement	Ce symbole vous avertit des risques de blessures ou des dangers pour votre santé.
 Attention	Ce symbole vous avertit des éventuels dommages au niveau de l'appareil ou d'un accessoire.
	<b>RISQUE</b> L'appareil ne doit pas être utilisé près de l'eau ou dans l'eau (par exemple, lavabo, douche, baignoire) – Risque d'électrocution !
	Le symbole CE atteste que ce produit répond aux exigences de la Communauté européenne imposées au fabricant.
	Élimination conformément à la directive européenne WEEE (Waste Electrical and Electronic Equipment) relative aux déchets d'équipements électriques et électroniques
	Fabricant
	L'appareil bénéficie d'une double isolation de protection et répond ainsi à la classe de sécurité 2.

### Consignes de sécurité importantes avant utilisation

#### Avertissement

- L'appareil est conçu uniquement pour l'utilisation décrite dans ce mode d'emploi. Le fabricant ne peut être tenu responsable des dommages causés par une utilisation inappropriée ou non conforme. Cet appareil n'est pas prévu pour un usage et une exploitation professionnelle dans le secteur médical. Utilisez cet appareil uniquement pour un usage domestique privé.
- Les réparations peuvent être effectuées uniquement par les centres de service autorisés, car elles nécessitent des pièces et des outils spéciaux. Dans le cas contraire, la garantie est annulée.
- N'utilisez pas l'appareil si vous souffrez d'une pathologie cardiaque, de rougeurs, inflammations, gonflements, zones sensibles, diabète, plaies, brûlures, eczéma ou psoriasis.
- En cas de grossesse ou de problèmes de santé, consultez votre médecin avant d'utiliser l'appareil.
- Les enfants ne sont pas conscients des dangers liés aux appareils électriques. Assurez-vous que l'appareil ne puisse pas être utilisé par des enfants sans surveillance.
- Vérifiez avant chaque utilisation que l'appareil et le câble d'alimentation sont intacts. En cas d'endommagements, l'appareil ne doit pas être utilisé.
- Avant de brancher l'appareil au secteur, vérifiez que la tension locale correspond à la tension indiquée sur l'appareil.
- N'utilisez pas l'appareil à proximité de l'eau (par ex. près d'une baignoire, d'un évier, etc.).
- N'utilisez pas l'appareil lorsque vous prenez un bain, une douche ou lorsque vous dormez.
- N'immergez jamais l'appareil dans de l'eau ou dans d'autres liquides. Conservez l'appareil dans un endroit sûr.
- Ne posez pas l'appareil sur des surfaces sensibles à l'eau !
- Tenez l'appareil et le câble d'alimentation éloignés des surfaces chaudes.

## Consignes de sécurité importantes lors de l'utilisation

### Avertissement

- En cas de perturbation lors de l'utilisation, éteignez immédiatement l'appareil et débranchez la prise du secteur.
- Lors de l'utilisation, n'approchez pas votre visage à moins de 25 cm de la buse, sinon vous risquez de vous brûler avec la vapeur chaude. Lors de l'utilisation, fermez les yeux et protégez les zones sensibles à la chaleur.
- N'utilisez pas l'appareil plus de 15 minutes.
- Ne secouez pas l'appareil lors de son utilisation. Vous risquez de vous ébouillanter ou de vous brûler.
- Interrompez l'utilisation en cas de douleurs ou d'indispositions et consultez votre médecin.
- N'utilisez pas l'appareil sous des couvertures, serviettes, etc.
- Retirez vos bijoux du cou et du visage avant chaque utilisation.
- Si l'appareil est tombé dans l'eau par inadvertance, débranchez immédiatement la prise. Faites vérifier l'appareil par un électricien qualifié avant de l'utiliser à nouveau.

## Consignes de sécurité importantes après utilisation

### Attention

- Éteignez l'appareil après son utilisation et débranchez la prise du secteur.
- Ne débranchez jamais la prise du secteur en tirant sur le câble ou avec des mains humides.
- Nettoyez l'appareil après utilisation afin d'éviter l'accumulation de graisse et d'autres résidus. Ceci permet de garantir un fonctionnement optimal et de prolonger la durée de vie de l'appareil.
- Laissez entièrement refroidir l'appareil avant de le réutiliser.
- Pour toute question concernant l'utilisation de nos appareils, adressez-vous à votre revendeur ou à notre service clients.

## 3. Familiarisation avec l'appareil

L'utilisation du sauna facial ionique FC 72 offre un point de départ idéal pour le soin de beauté du visage. La peau de votre visage est ainsi préparée de façon optimale à d'autres traitements, comme le nettoyage en profondeur, les masques, etc.

Les salons de beauté débutent très souvent leurs soins du visage par un traitement à la vapeur. La vapeur revigorante facilite la circulation sanguine de la peau, ouvre les pores et rend les impuretés plus faciles à éliminer.

Vous bénéficiez ainsi d'un bon point de départ pour chaque type de soin du visage. Grâce à l'ouverture des pores, les produits de soin peuvent pénétrer en profondeur dans la peau et voir leur effet amélioré.

Le sauna facial FC 72 dispose d'un générateur d'ions intégré. Celui-ci réalise un enrichissement des molécules d'eau émanant de la peau avec des ions et assure une purification avancée de la vapeur. Les ions offrent ainsi une hydratation approfondie du visage, ainsi que la formation d'un épiderme plus doux et d'une structure de tissus cutanés de meilleure qualité.

## 4. Utilisation conforme aux recommandations

Cet appareil est conçu exclusivement pour une utilisation sur le visage humain.



N'utilisez pas l'appareil sur des animaux !

## 5. Description de l'appareil

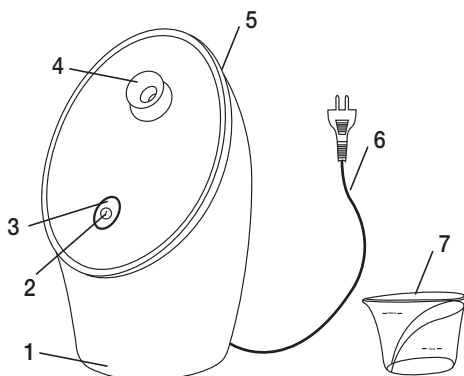
1. Appareil de base
2. Touche MARCHÉ/ARRÊT
3. Réservoir d'eau
4. Buse réglable
5. Ouverture du réservoir d'eau
6. Prise
7. Verre doseur

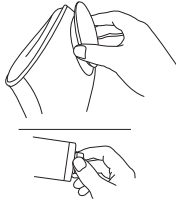

## 6. Mise en service

<ul style="list-style-type: none"> <li>• Installez l'appareil sur une surface ou une table plane, solide, stable et ne craignant pas l'eau. Ne jamais tenir l'appareil dans les mains pendant l'utilisation.</li> </ul>	
<p><b>⚠ Attention</b></p> <ul style="list-style-type: none"> <li>• Utilisez l'appareil uniquement avec de l'eau distillée ! N'utilisez pas d'eau du robinet qui pourrait occasionner des dépôts de calcaire dans l'appareil et ainsi altérer son fonctionnement et sa durée de vie. N'utilisez pas d'huile, d'herbes ou d'autres substances aromatisantes <u>à la place</u> de l'eau.</li> <li>• Remplissez le verre doseur fourni avec de l'eau distillée.</li> </ul>	<p style="text-align: center;"><b>Eau distillée</b></p> <p style="text-align: center;">↓</p> 
<ul style="list-style-type: none"> <li>• Prélevez le réservoir et ouvrez la fermeture à vis.</li> </ul>	
<ul style="list-style-type: none"> <li>• Versez lentement et soigneusement l'eau distillée à l'aide du verre doseur dans le réservoir d'eau au moins jusqu'au repère « min » et au maximum jusqu'au repère « max ». La quantité d'eau à hauteur de remplissage maximum est suffisante pour une utilisation d'environ 15 minutes. Refermez le réservoir d'eau avec la fermeture à vis.</li> </ul>	

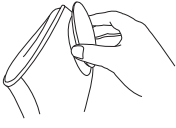
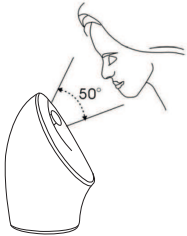
<ul style="list-style-type: none"> <li>• Remplacez le réservoir d'eau dans l'appareil jusqu'à l'entendre s'enclencher.</li> </ul>	
<ul style="list-style-type: none"> <li>• Réglez l'angle de la buse à la hauteur souhaitée.</li> </ul> <p><b>⚠ Attention</b> Ne réglez pas la buse lorsqu'elle est en fonctionnement ! Vous risqueriez de vous brûler les doigts.</p>	
<ul style="list-style-type: none"> <li>• Nettoyez votre visage avec une serviette humide avant utilisation.</li> </ul>	

## 7. Utilisation

N'utilisez pas le sauna facial ionique au-delà de 15 minutes par jour. Une utilisation de 2 à 3 fois par semaine est recommandée.

Une fois les préparations nécessaires du « Chapitre 6. Mise en service » effectuées, vous pouvez commencer à utiliser votre appareil.

Pour commencer l'utilisation, suivez les étapes suivantes :

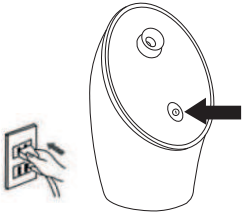
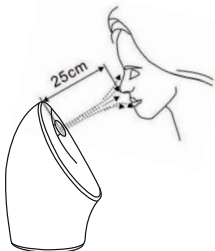
<ul style="list-style-type: none"> <li>• Branchez la prise au secteur et appuyez sur la touche MARCHE/ARRÊT. Le témoin de contrôle s'allume en bleu et la fonction ions est activée. L'appareil commence à chauffer l'eau distillée. Après environ 30 secondes, la vapeur commence à s'échapper de la buse. Après environ 1 minute, la vapeur est suffisamment importante et vous pouvez commencer le traitement.</li> <li>• En appuyant à nouveau sur la touche MARCHE/ARRÊT, le témoin de contrôle s'allume en rouge et la fonction ions est désactivée.</li> </ul>	
<ul style="list-style-type: none"> <li>• Placez lentement votre visage en direction du jet de vapeur, de sorte que l'intégralité de votre visage soit couvert de vapeur et que son effet soit agréable et ne soit pas trop chaud. Si l'effet de la vapeur est trop chaud, éloignez-vous de la buse pour éviter de vous brûler.</li> </ul> <p><b>⚠ Avertissement</b> Veillez à ne pas approcher votre visage à moins de 25 cm de la buse. Vous risquez sinon de lui infliger des rougeurs ou des brûlures.</p>	

L'appareil s'éteint automatiquement quand il ne contient plus d'eau ou après 15 minutes.

- Déconnectez maintenant la fiche de la prise.
- Lavez votre visage à l'eau froide après utilisation. Appliquez désormais une crème ou un masque de visage. Les pores ouverts font pénétrer les substances en profondeur dans la peau.
- Laissez refroidir l'appareil pendant 10 minutes. Passez ensuite au nettoyage de l'appareil, comme décrit dans le chapitre « 8. Nettoyage ».

## 8. Nettoyage

Assurez-vous d'avoir débranché la prise avant le nettoyage.

- Videz et nettoyez le réservoir d'eau après chaque utilisation et enlevez la graisse ou les autres impuretés
- Le réservoir d'eau est adapté au lave-vaisselle et peut y être lavé le cas échéant.
- Remplacez le réservoir d'eau dans l'appareil après le nettoyage.
- Nettoyez la buse et l'appareil de base avec un chiffon doux et légèrement humide, puis essuyez-le.

## 9. Élimination des déchets

Dans l'intérêt de la protection de l'environnement, l'appareil ne doit pas être jeté avec les ordures ménagères à la fin de sa durée de service. L'élimination doit se faire par le biais des points de collecte compétents dans votre pays. Veuillez éliminer l'appareil conformément à la directive européenne – WEEE (Waste Electrical and Electronic Equipment) relative aux appareils électriques et électroniques usagés. Pour toute question, adressez-vous aux collectivités locales responsables de l'élimination et du recyclage de ces produits.



## 10. Données techniques

N° du modèle	FC 72
Alimentation électrique	220-240V-50/60Hz
Puissance	260 W
Classe de sécurité	II / 
Durée d'utilisation	max. 15 min

## Contenido

1. Volumen de suministro.....	20	7. Manejo.....	24
2. Indicaciones de seguridad.....	21	8. Limpieza.....	25
3. Información general.....	22	9. Eliminación.....	25
4. Utilización conforme a lo prescrito.....	22	10. Datos técnicos.....	25
5. Descripción del aparato.....	23		
6. Puesta en servicio.....	23		

### Estimada cliente, estimado cliente:

Nos alegramos de que haya decidido adquirir un producto de nuestra colección. Nuestro nombre es sinónimo de productos de alta y comprobada calidad en el ámbito de aplicación de calor, peso, tensión sanguínea, temperatura corporal, pulso, tratamiento suave, masaje, belleza, bebés y aire. Lea detenidamente estas instrucciones para el uso, consérvelas para su futura utilización, haga que estén accesibles para otros usuarios y observe las indicaciones.

Atentamente,  
El equipo de Beurer

## 1. Volumen de suministro

- 1 Sauna facial iónica FC 72
- 1 Vaso graduado
- 1 Instrucciones para el uso







### ADVERTENCIA

- Este aparato está diseñado exclusivamente para su uso privado o en el hogar y no para uso industrial.
- Este aparato puede ser utilizado por niños mayores de 8 años, así como por personas con facultades físicas, sensoriales o mentales limitadas, o con poca experiencia o conocimientos, siempre que estén vigilados o se les indique cómo usarlo de forma segura y entiendan los peligros que conlleva.
- Los niños no deberán jugar nunca con el aparato.
- Las tareas de limpieza y de mantenimiento ordinario no deberán ser realizados por niños sin supervisión.
- Si el cable de alimentación de red de este aparato se daña, deberá sustituirse. Si el cable no se puede extraer, el aparato deberá sustituirse.

## 2. Indicaciones de seguridad

### Símbolos

En las presentes instrucciones para el uso, en el embalaje y en la placa de características del aparato se utilizan los siguientes símbolos:

 <b>Advertencia</b>	Aviso sobre riesgos de lesiones u otros peligros para la salud.
 <b>Atención</b>	Indicación de seguridad sobre posibles desperfectos del aparato o de los accesorios.
 <b>PELIGRO</b>	El aparato no deberá utilizarse cerca del agua o dentro de ella (p. ej. lavabo, ducha, bañera) – ¡Peligro de descarga eléctrica!
	El sello CE garantiza que el producto cumple las especificaciones impuestas al fabricante por la Comunidad Europea.
	Eliminación de residuos según lo dispuesto por la Directiva europea sobre residuos de aparatos eléctricos y electrónicos (RAEE).
	Fabricante
	El aparato tiene una protección de aislamiento doble y cumple así las especificaciones de la clase de protección 2.

### Indicaciones importantes de seguridad a tener en cuenta antes de la utilización

#### Advertencia

- Este aparato está diseñado única y exclusivamente para el fin descrito en las instrucciones para el uso. El fabricante no se responsabiliza de los daños derivados de un uso indebido o irresponsable. El aparato no está diseñado para su uso industrial ni con fines médicos. Utilice el aparato únicamente para uso doméstico.
- Las reparaciones deberán realizarse únicamente en centros de servicio técnico autorizados ya que, para realizarlas, se requieren herramientas y piezas especiales. De lo contrario, se anulará la garantía.
- No utilice el aparato si tiene o padece una afección cardiaca, eritemas, inflamaciones, hinchazones, áreas sensibles, diabetes, heridas, quemaduras, eccemas o psoriasis.
- Consulte a su médico antes de utilizar el aparato durante el embarazo o si tiene problemas de salud.
- Los niños no son conscientes de los peligros que esconden los aparatos eléctricos. Asegúrese de que estos no utilizan el aparato sin la supervisión de un adulto.
- Verifique antes de cada uso que tanto el aparato como el cable de red se encuentran en perfecto estado. En caso de estar deteriorados, el aparato no deberá utilizarse.
- Antes de enchufar el aparato a la red eléctrica, asegúrese de que la tensión de esta se corresponde con la del aparato.
- No utilice el aparato cerca del agua (p. ej. bañera, lavabo, etc.)
- No utilice el aparato mientras toma un baño, una ducha, ni mientras duerme.
- No sumerja el aparato en agua ni en ningún otro líquido. Guarde el aparato en un lugar seguro.
- No coloque el aparato en superficies que no resistan el contacto con el agua
- No coloque el aparato ni su cable cerca de superficies calientes.

## Indicaciones importantes de seguridad a tener en cuenta durante de la utilización

### Advertencia

- Si el aparato se avería mientras se está utilizando, apáguelo inmediatamente y desenchufe el conector de la toma de corriente.
- Durante el funcionamiento del aparato mantenga una distancia mínima de 25 cm entre la boquilla y el rostro. De lo contrario el vapor caliente puede producir quemaduras. Cierre los ojos mientras utiliza el aparato y protéjase las zonas de la piel sensibles al calor.
- No utilice el aparato durante más de 15 minutos seguidos.
- No agite el aparato mientras está en funcionamiento. De lo contrario puede sufrir quemaduras o escaldaduras.
- Apague el aparato si siente algún tipo de dolor o molestia y consulte a su médico.
- No se cubra con mantas, toallas, o similares mientras utiliza el aparato.
- Qítense las joyas del cuello y de la cara antes de utilizar el aparato.
- Si el aparato se cae al agua por accidente, desenchufe inmediatamente el conector de la toma de corriente. En ese caso, haga que un electricista especializado revise el aparato antes de volver a utilizarlo.

## Indicaciones importantes de seguridad a tener en cuenta después de la utilización

### Atención

- Apague el aparato después de cada utilización y desenchufe el conector de la toma de corriente.
- No desenchufe nunca el conector de la red tirando del cable ni con las manos húmedas.
- El aparato deberá limpiarse después de cada utilización para evitar que se acumule grasa y otros restos. Esta limpieza garantiza un correcto funcionamiento y prolonga la vida útil del aparato.
- Deje que el aparato se enfríe antes de volver a utilizarlo.
- Si todavía tiene dudas sobre cómo usar nuestros aparatos, póngase en contacto con su distribuidor o con el servicio de atención al cliente.

## 3. Información general

La utilización de la sauna facial iónica FC 72 es un punto de partida ideal para el cuidado del cutis, que queda así preparado para otros tratamientos posteriores, como una limpieza en profundidad, máscaras faciales, etc.

Con mucha frecuencia, los salones de belleza empiezan los tratamientos faciales con un tratamiento al vapor. El vapor revitalizante favorece el riego sanguíneo de la piel, abre los poros y facilita la eliminación de las impurezas.

De esta forma, la sauna es un punto de partida perfecto para las fases ulteriores de cualquier tratamiento facial ya que los poros abiertos permiten que los productos cosméticos penetren en la piel y desplieguen todo su potencial.

La sauna facial FC 72 dispone además de un generador de iones integrado que hace que las moléculas de agua salgan enriquecidas con iones y que el vapor sea más fino. Los iones favorecen la hidratación en profundidad del cutis, reblandecen la epidermis y mejoran la estructura del tejido cutáneo.

## 4. Utilización conforme a lo prescrito

Este aparato solo deberá utilizarse para el rostro humano.



No lo utilice con animales.

## 5. Descripción del aparato

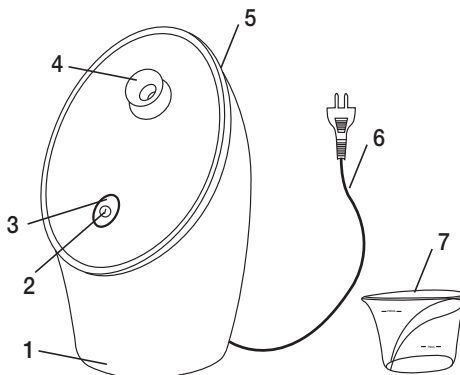
1. Aparato
2. Botón ON/OFF
3. Luz de control
4. Boquilla ajustable
5. Abertura del depósito de agua
6. Enchufe
7. Vaso graduado

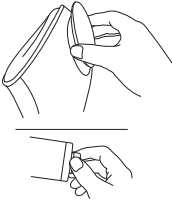

## 6. Puesta en servicio

<ul style="list-style-type: none"> <li>Coloque el aparato únicamente sobre una superficie estable, plana y resistente al agua o sobre una mesa. No sostenga en ningún caso el aparato en la mano mientras esté funcionando.</li> </ul>	
<p><b>⚠ Atención</b></p> <ul style="list-style-type: none"> <li>Utilice solo agua destilada. No utilice agua del grifo. De lo contrario pueden producirse calcificaciones que afectan al funcionamiento y reducen la vida útil del aparato. No utilice aceites, hierbas ni otros productos aromáticos <u>en vez</u> de agua.</li> <li>Llene el vaso graduado con agua destilada.</li> </ul>	<p style="text-align: center;"><b>Agua destilada</b></p> <p style="text-align: center;">↓</p> 
<ul style="list-style-type: none"> <li>Retire el depósito y abra el tapón roscado.</li> </ul>	
<ul style="list-style-type: none"> <li>Vierta el agua destilada con el vaso medidor lentamente y con cuidado en el depósito de agua como mínimo hasta la marca "min" y como máximo hasta la marca "max". A su nivel máximo, la cantidad de agua del depósito alcanza para utilizar el aparato durante unos 15 minutos. Vuelva a cerrar el tapón roscado del depósito.</li> </ul>	

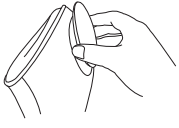
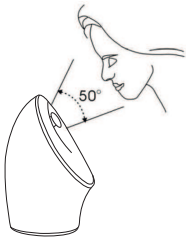
<ul style="list-style-type: none"> <li>• Vuelva a colocar el depósito en el aparato hasta que oiga que encaja.</li> </ul>	
<ul style="list-style-type: none"> <li>• Coloque el ángulo de la boquilla a la altura deseada.</li> </ul> <p><b>⚠ Atención</b> No mueva la boquilla mientras el aparato esté en funcionamiento. De hacerlo podría quemarse los dedos.</p>	
<ul style="list-style-type: none"> <li>• Antes de utilizar el aparato límpiese el rostro con un paño húmedo.</li> </ul>	

## 7. Manejo

No utilice la sauna facial iónica más de 15 minutos al día. Le recomendamos utilizarla entre 2 y 3 veces por semana.

El aparato podrá utilizarse cuando se haya preparado tal como se describe en el apartado "6. Puesta en servicio".

Para empezar a utilizar el aparato, siga los siguientes pasos:

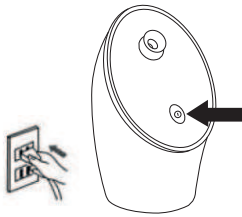
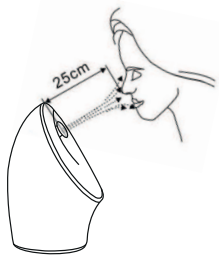
<ul style="list-style-type: none"> <li>• Enchufe el conector en la toma de corriente y pulse el botón ON/ OFF. El piloto luminoso comienza a encenderse en azul y la función de iones se activa. El aparato comienza a calentar el agua destilada. Transcurridos aprox. 30 segundos empieza a salir vapor por la boquilla. Transcurridos entre 1 minuto el vapor alcanza la fuerza ideal y puede iniciarse el tratamiento.</li> <li>• Volviendo a pulsar la tecla de encendido y apagado el piloto luminoso se enciende en rojo y la función de iones se desactiva.</li> </ul>	
<ul style="list-style-type: none"> <li>• Colóquese mirando lentamente en la dirección de salida del vapor, de forma que este le cubra el rostro y le produzca una sensación agradable, no de demasiado calor. Si siente que el vapor está demasiado caliente, aumente la distancia entre el rostro y la boquilla para evitar quemaduras.</li> </ul> <p><b>⚠ Advertencia</b> Asegúrese de que el rostro guarda una distancia mínima de 25 cm con la boquilla. De lo contrario en el cutis podrán aparecer zonas rojas o producirse quemaduras.</p>	

El aparato se apaga automáticamente cuando ya no hay agua o una vez transcurridos 15 minutos.

- Saque el enchufe de la toma de corriente.
- Lávese el rostro con agua fría después de cada sesión. A continuación aplíquese una crema o mascarilla; los poros abiertos permiten que las sustancias activas penetren profundamente en la piel.
- Deje enfriar el aparato 10 minutos. Límpielo después tal como se describe en el apartado “8. Limpieza”.

## 8. Limpieza

Antes de proceder a limpiar el aparato, asegúrese de que lo ha desenchufado de la toma de corriente.

- Vacíe y limpie el depósito de agua después de cada utilización de forma que no quede grasa ni otros restos.
- El depósito de agua se puede lavar en el lavavajillas.
- Una vez limpio, vuelva a colocarlo en el aparato.
- Limpie la boquilla y el resto del aparato con un paño suave ligeramente humedecido y séquelos después.

## 9. Eliminación

A fin de preservar el medio ambiente, cuando el aparato cumpla su vida útil no lo tire con la basura doméstica. Se puede desechar en los puntos de recogida adecuados disponibles en su zona. Deseche el aparato según la Directiva europea sobre residuos de aparatos eléctricos y electrónicos (RAEE). Para más información, póngase en contacto con la autoridad municipal competente en materia de eliminación de residuos.



## 10. Datos técnicos

Nº de modelo	FC 72
Alimentación de tensión	220-240V~50/60Hz
Potencia	260 W
Clase de protección	II /□
Funcionamiento breve	máx. 15 min

## Indice

1. Fornitura .....	26	7. Funzionamento .....	30
2. Norme di sicurezza .....	27	8. Pulizia .....	31
3. Introduzione.....	28	9. Smaltimento .....	31
4. Uso conforme.....	28	10. Dati tecnici .....	31
5. Descrizione dell'apparecchio .....	29		
6. Messa in funzione .....	29		

**Gentile cliente,**

siamo lieti che Lei abbia scelto un prodotto del nostro assortimento. Il nostro marchio è garanzia di prodotti di elevata qualità, controllati nei dettagli, relativi ai settori calore, peso, pressione, temperatura corporea, pulsazioni, terapia dolce, massaggio, Beauty, Baby e aria. Leggere attentamente le presenti istruzioni per l'uso, conservarle per impieghi futuri, renderle accessibili ad altri utenti e attenersi alle indicazioni.

Cordiali saluti  
Team Beurer

**1. Fornitura**

- 1 FC 72 Sauna per il viso agli ioni
- 1 Misurino
- 1 Istruzioni per l'uso







**⚠ AVVISI**

- L'apparecchio è destinato solo a uso domestico/privato e non industriale.
- Questo apparecchio può essere utilizzato da ragazzi di età superiore a 8 anni e da persone con ridotte capacità fisiche, percettive o mentali, o non in possesso della necessaria esperienza e conoscenza, esclusivamente sotto supervisione oppure se sono stati istruiti in merito alle misure di sicurezza e comprendono i rischi ad esse correlati.
- I bambini non devono giocare con l'apparecchio.
- La pulizia e la manutenzione a cura dell'utente non devono essere eseguite da bambini, a meno che non siano sorvegliati.
- Se il cavo di alimentazione dell'apparecchio è danneggiato, è necessario smaltirlo. Nel caso non sia rimovibile, è necessario smaltire l'apparecchio.

## 2. Norme di sicurezza

### Spiegazione dei simboli

I seguenti simboli sono utilizzati nelle istruzioni per l'uso, sull'imballo e sulla targhetta dell'apparecchio:

 Pericolo	Segnalazione di rischio di lesioni o pericoli per la salute.
 Attenzione	Segnalazione di rischi di possibili danni all'apparecchio/agli accessori.
	<b>PERICOLO</b> L'apparecchio non può essere usato nelle vicinanze di acqua né immerso (ad esempio nel lavandino, nella doccia o nella vasca). Pericolo di scossa elettrica!
	Il marchio CE certifica che il prodotto è conforme ai requisiti imposti al produttore da parte della Comunità Europea.
	Smaltimento secondo le norme previste dalla Direttiva CE sui rifiuti di apparecchiature elettriche ed elettroniche (RAAE).
	Produttore
	L'apparecchio è dotato di doppio isolamento di protezione e corrisponde quindi alla classe di isolamento 2.

### Indicazioni di sicurezza importanti prima dell'utilizzo



#### Pericolo

- L'apparecchio è concepito solo per l'uso descritto nelle presenti istruzioni per l'uso. Il produttore non è da ritenersi responsabile in caso di danni riconducibili a uso non conforme o sconsigliato. Il presente apparecchio non è adatto per l'utilizzo commerciale e in ambito medico. Utilizzare l'apparecchio solo per uso privato.
- Le riparazioni possono essere effettuate esclusivamente da centri di assistenza autorizzati in quanto richiedono l'impiego di utensili o componenti speciali. Diversamente decade ogni diritto di garanzia.
- Non utilizzare l'apparecchio in presenza di patologie cardiache, arrossamenti della pelle, infiammazioni, gonfiori, zone sensibili, diabete, ferite, ustioni, eczemi o psoriasi.
- In caso di gravidanza o problemi di salute, consultare il medico prima di utilizzare l'apparecchio.
- I bambini non sono consapevoli dei pericoli che possono derivare dall'utilizzo di apparecchiature elettriche. Fare in modo che l'apparecchio non venga utilizzato da bambini in assenza di sorveglianza.
- Prima di ogni utilizzo controllare l'integrità dell'apparecchio e del cavo di alimentazione. Non mettere in funzione l'apparecchio in presenza di danni.
- Prima di collegare l'apparecchio alla rete elettrica, controllare che la tensione di rete locale corrisponda alla tensione riportata sull'apparecchio.
- Non utilizzare l'apparecchio nelle vicinanze di acqua (ad es. vasca da bagno, lavandino, ecc.).
- Non utilizzare l'apparecchio mentre si sta facendo il bagno o la doccia o mentre si sta dormendo.
- Non immergere mai l'apparecchio in acqua o altri liquidi. Conservare l'apparecchio in un luogo sicuro.
- Non appoggiare l'apparecchio su superfici permeabili.
- Tenere l'apparecchio e il cavo di alimentazione lontano da superfici calde.

## Indicazioni di sicurezza importanti durante l'utilizzo

### Pericolo

- Spegnere immediatamente l'apparecchio in presenza di un guasto durante il funzionamento e staccare la spina dalla presa.
- Tenere il viso a una distanza di 25 cm dall'ugello durante l'utilizzo per evitare ustioni dovute al vapore caldo. Chiudere gli occhi e proteggere le zone sensibili al calore durante l'utilizzo.
- Non utilizzare l'apparecchio per più di 15 minuti.
- Non agitare l'apparecchio durante l'utilizzo. Ciò può causare scottature o ustioni.
- Interrompere l'utilizzo in presenza di dolore o malessere e consultare il medico.
- Non utilizzare l'apparecchio sotto coperte, asciugamani, ecc.
- Togliere collane e ornamenti per il viso prima dell'utilizzo.
- Se l'apparecchio cade accidentalmente nell'acqua, staccare immediatamente la spina. Prima di riutilizzare l'apparecchio, farlo controllare da un elettricista qualificato.

## Indicazioni di sicurezza importanti dopo l'utilizzo

### Attenzione

- Spegnere l'apparecchio dopo l'utilizzo e staccare la spina dalla presa.
- Non staccare mai la spina dalla presa tirando il cavo di rete o quando si hanno le mani umide.
- Pulire l'apparecchio dopo l'utilizzo per evitare l'accumulo di grasso e altri residui. Ciò garantisce la massima efficacia e prolunga la durata dell'apparecchio.
- Lasciare raffreddare completamente l'apparecchio prima della messa in funzione successiva.
- Per ulteriori domande sull'utilizzo delle apparecchiature, rivolgersi al proprio rivenditore o al Servizio clienti.

## 3. Introduzione

L'utilizzo della sauna per il viso agli ioni FC 72 rappresenta la base ideale per la cura del viso. La pelle del viso viene preparata in modo ottimale per ulteriori trattamenti, come pulizia profonda, maschere facciali, ecc.

Molto spesso i centri estetici iniziano i trattamenti del viso con un trattamento al vapore. Il vapore rivitalizzante favorisce la circolazione cutanea, dilata i pori e consente una più facile rimozione delle impurità.

Ciò costituisce una base di partenza perfetta per qualsiasi trattamento per il viso. I pori dilatati consentono ai prodotti di bellezza di penetrare in profondità nella pelle e ne ottimizzano l'azione. La sauna per il viso FC 72 è inoltre dotata di un generatore di ioni integrato. Ciò consente di arricchire le molecole di acqua in uscita di ioni e di ottenere un getto di vapore perfettamente nebulizzato. Gli ioni idratano la pelle ancora più in profondità, rendono l'epidermide ancora più morbida e migliorano la struttura del tessuto cutaneo.

## 4. Uso conforme

L'apparecchio è concepito unicamente per l'utilizzo sul volto umano. Non utilizzarlo sugli animali.

## 5. Descrizione dell'apparecchio

1. Apparecchio di base
2. Pulsante On/Off
3. Serbatoio dell'acqua
4. Ugello regolabile
5. Apertura serbatoio dell'acqua
6. Spina di alimentazione
7. Misurino

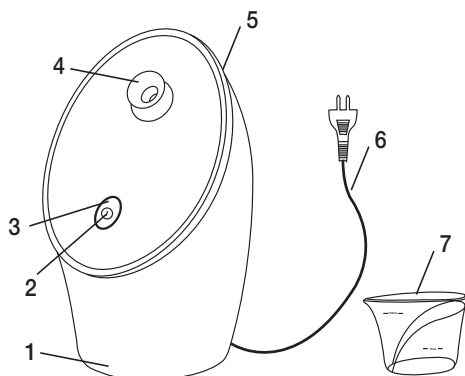

## 6. Messa in funzione

<ul style="list-style-type: none"> <li>• Appoggiare l'apparecchio su una superficie piana, stabile e resistente all'acqua o su un tavolo. Non tenere l'apparecchio in mano mentre è in esercizio.</li> </ul>	
<p><b>⚠ Attenzione</b></p> <ul style="list-style-type: none"> <li>• Utilizzare l'apparecchio esclusivamente con acqua distillata. Non utilizzare acqua di rubinetto per evitare depositi di calcare che compromettono la funzionalità e la durata dell'apparecchio. Non utilizzare oli, erbe o altri aromi <u>invece</u> dell'acqua.</li> <li>• Riempire il misurino in dotazione con acqua distillata.</li> </ul>	<p style="text-align: center;"><b>Acqua distillata</b></p> <p style="text-align: center;">↓</p>
<ul style="list-style-type: none"> <li>• Rimuovere il serbatoio dell'acqua e aprire il tappo a vite.</li> </ul>	
<ul style="list-style-type: none"> <li>• Versare l'acqua distillata lentamente con l'aiuto del misurino nell'apertura del serbatoio dell'acqua almeno fino al livello "min" e massimo fino al livello "max". La quantità di acqua al livello massimo di riempimento è sufficiente per un trattamento di ca. 15 minuti. Chiudere il serbatoio dell'acqua con il tappo a vite.</li> </ul>	
<ul style="list-style-type: none"> <li>• Inserire nuovamente il serbatoio dell'acqua nell'apparecchio finché non scatta in posizione.</li> </ul>	

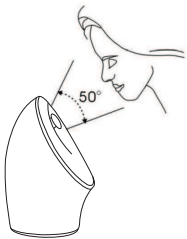
<ul style="list-style-type: none"> <li>• Regolare l'angolazione dell'ugello all'altezza desiderata.</li> </ul> <p><b>⚠ Attenzione</b> Non regolare l'ugello durante il funzionamento. Si corre il rischio di scottarsi le dita.</p>	
<ul style="list-style-type: none"> <li>• Prima del trattamento, pulire il viso con un panno umido.</li> </ul>	

## 7. Funzionamento

Non utilizzare la sauna per il viso agli ioni per più di 15 minuti al giorno. Si consigliano 2 o 3 trattamenti alla settimana.

Una volta conclusi i preparativi descritti al "Capitolo 6. Messa in funzione", è possibile procedere all'utilizzo.

Per iniziare a utilizzare l'apparecchio, procedere come segue:

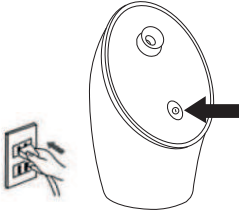
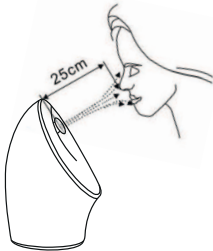
<ul style="list-style-type: none"> <li>• Infilare la spina nella presa e premere il pulsante ON/OFF. La spia di controllo si accende in blu e la funzione a ioni viene attivata. L'apparecchio inizia a scaldare l'acqua distillata. Dopo ca. 30 secondi il vapore inizia a fuoriuscire dall'ugello. Dopo ca. 1 minuto la potenza del vapore è sufficiente per iniziare il trattamento.</li> <li>• Se si preme di nuovo il pulsante ON/OFF, la spia di controllo diventa rossa e la funzione a ioni viene disattivata.</li> </ul>	
<ul style="list-style-type: none"> <li>• Avvicinare lentamente il viso al getto di vapore in modo che copra tutto il viso e che l'effetto del vapore sia piacevole e non troppo caldo. Se si percepisce un calore eccessivo sul viso, allontanarsi per evitare ustioni.</li> </ul> <p><b>⚠ Pericolo</b> Prestare attenzione a mantenere una distanza di almeno 25 cm dall'ugello. In caso contrario si corre il rischio di arrossamenti e ustioni.</p>	

Quando l'acqua è esaurita o dopo 15 minuti, l'apparecchio si spegne automaticamente.

- Estrarre ora la spina dalla presa di corrente.
- Lavare il viso con acqua fredda dopo il trattamento. Applicare una crema o una maschera. I pori dilatati consentono ai principi attivi di penetrare in profondità.
- Lasciare raffreddare l'apparecchio per 10 minuti. Poi procedere alla pulizia come descritto al capitolo "8. Pulizia".

## 8. Pulizia

Accertarsi di staccare la spina prima della pulizia.

- Svuotare e pulire il serbatoio dell'acqua dopo ogni utilizzo ed eliminare grasso e altri residui.
- Il serbatoio dell'acqua è lavabile in lavastoviglie quando necessario.
- Dopo la pulizia inserire nuovamente il serbatoio dell'acqua nell'apparecchio.
- Pulire l'ugello e l'apparecchio di base con un panno morbido leggermente umido e asciugare.

## 9. Smaltimento

Per motivi ecologici, l'apparecchio non deve essere smaltito tra i normali rifiuti quando viene buttato via. Lo smaltimento deve essere effettuato negli appositi centri di raccolta. Smaltire l'apparecchio secondo la direttiva europea sui rifiuti di apparecchiature elettriche ed elettroniche (RAEE). Per eventuali chiarimenti, rivolgersi alle autorità comunali competenti per lo smaltimento.



## 10. Dati tecnici

Codice	FC 72
Alimentazione	220-240V~50/60Hz
Potenza	260 W
Classe di protezione	II / 
Funzionamento breve	max. 15 min

**İçindekiler**

1. Teslimat kapsamı.....	32	7. Kullanım.....	36
2. Güvenlik notları .....	33	8. Temizleme .....	37
3. Ürün Özellikleri .....	34	9. Elden çıkarma.....	37
4. Amaca uygun kullanım .....	34	10. Teknik veriler.....	37
5. Cihaz açıklaması .....	35		
6. Çalıştırma .....	35		

**Sayın müşterimiz,**

Ürünlerimizden birini seçtiğiniz için teşekkür ederiz. Isı, ağırlık, kan basıncı, vücut sıcaklığı, nabız, yumuşak terapi, masaj, güzellik, bebek ve hava konularında değerli ve titizlikle test edilmiş kaliteli ürünlerimiz, dünyanın her tarafında tercih edilmektedir.

Lütfen bu kullanım kılavuzunu dikkatle okuyun, ileride kullanmak üzere saklayın, diğer kullanıcıların erişebilmesini sağlayın ve içindeki yönergelere uyun.

Yeni cihazınızı iyi günlerde kullanmanızı dileriz  
Beurer Ekibiniz

**1. Teslimat kapsamı**

- 1 FC 72 İyonlu yüz saunası
- 1 Ölçü kabı
- 1 Kullanım kılavuzu







**⚠ UYARI**

- Cihaz ticari kullanım için değil, yalnızca evde/kişisel amaçlarla kullanılmak üzere tasarlanmıştır.
- Bu cihaz, 8 yaş ve üzeri çocuklar ve fiziksel, algısal ve akli becerileri kısıtlı veya tecrübesi ve bilgisi yetersiz olan kişiler tarafından ancak gözetim altında veya cihazın emniyetli kullanımı hakkında bilgilendirilmiş olmaları ve cihazın kullanımı sonucu ortaya çıkabilecek tehlikelerin bilincinde olmaları koşuluyla kullanılabilir.
- Çocuklar cihazla oynamamalıdır.
- Temizlik ve kullanıcı bakımı, gözetim altında olmadıkları sürece çocuklar tarafından yapılmamalıdır.
- Bu cihazın elektrik bağlantı kablosu hasar gördüğünde bertaraf edilmelidir. Çıkarılmıyorsa, cihaz bertaraf edilmelidir.

## 2. Güvenlik notları

### İşaretlerin açıklaması

Cihazın kullanım kılavuzunda, ambalajında ve model etiketinde aşağıdaki semboller kullanılır:

 Uyarı	Yaralanma ve sağlığınız için tehlike uyarı talimatları.
 Dikkat	Cihaz ve aksesuarlarındaki olası hasarlar için güvenlik uyarısı.
 <b>TEHLİKE</b>	Cihaz, sulu alanların yanında veya suyun içinde (örn. lavabo, duş, banyo küveti) kullanılmalıdır. Elektrik çarpması tehlikesi söz konusudur!
	Bu CE işareti bu ürünün, üreticisinden istenen Avrupa Birliği şartlarına uygun olduğunu belgelendirir.
	Elektrikli ve elektronik eski cihazlarla ilgili AB Yönetmeliği WEEE'ye (Waste Electrical and Electronic Equipment) uygun şekilde elden çıkarılmalıdır.
	Üretici
	Cihaz çift koruyucu izolasyonludur ve bu nedenle Koruma Sınıfı 2'ye tabidir.

### Kullanmadan önce dikkat edilecek önemli güvenlik uyarıları

#### Uyarı

- Cihaz sadece kullanım kılavuzunda açıklanan şekilde kullanılmak üzere tasarlanmıştır. Nizami olmayan ve dikkatsiz kullanımdan ötürü oluşacak hasarlardan üretici firma sorumlu değildir. Bu cihaz ticari kullanım ve tıbbi alanda kullanım için uygun değildir. Cihazı yalnızca özel kullanım amacıyla kullanın.
- Onarımlar yalnız yetkili servisler tarafından yapılabilir, çünkü onarım için özel aletler ve özel parçalar gerekmektedir. Aksi takdirde garanti talebi sona erer.
- Kalp hastalığınız, ciltte kızamıklık, enflamasyon, ödem, hassas yerler, diyabet, yara, yanık, egzama veya sefif hastalığınız varsa bu cihazı kullanmayın.
- Hamilelik sırasında veya sağlık sorunlarınız varken cihazı kullanmadan önce doktorunuza danışın.
- Çocuklar elektronik cihazlarla ilgili olarak ortaya çıkabilecek tehlikeleri fark edemezler. Cihazın çocuklar tarafından gözetimsiz olarak kullanılmamasını sağlayın.
- Her kullanımdan önce cihazın ve elektrik kablosunun zarar görmemiş olduğunu kontrol edin. Cihaz zarar görmüşse çalıştırmayın.
- Cihazı elektrik prizine takmadan önce yerel şebeke voltajının cihaz üzerinde belirtilen voltajla uyumlu olup olmadığını kontrol edin.
- Cihazı suya yakın bir yerde kullanmayın (örn. küvet, lavabo vs.)
- Cihazı yıkılırken, duş alırken veya uyurken kullanmayın.
- Cihazı suya veya başka sıvılara daldırmayın. Cihazı güvenilir bir yerde muhafaza edin.
- Cihazı suya karşı dayanıksız yüzeyler üzerine koymayın!
- Cihazı ve elektrik kablosunu sıcak yüzeylerden uzak tutun.

## Kullanım sırasında dikkat edilecek önemli güvenlik uyarıları

### ⚠ Uyarı

- Kullanım sırasında bir arıza ortaya çıkarsa cihazı derhal kapatın ve elektrik kablosunu prizden çekin.
- Uygulama sırasında yüzünüzü memeye 25 cm'den daha fazla yaklaştırmayın, aksi halde sıcak buhar nedeniyle yanıklar oluşabilir. Uygulama sırasında gözlerinizi kapatın ve ısıya duyarlı bölgeleri koruyun.
- Cihazı 15 dakikadan daha uzun süre kullanmayın.
- Kullanım sırasında cihazı sallamayın. Aksi halde haşlanabilirsiniz veya cildinizi yakabilirsiniz.
- Ağrı veya rahatsızlık hissederseniz kullanımı durdurun ve doktorunuza danışın.
- Cihazı örtü, havlu vs. altında kullanmayın.
- Her kullanımdan önce boyun ve yüzünüzdeki ziynet eşyalarını çıkarın.
- Eğer cihaz yanlışlıkla suya düşerse derhal fişini prizden çekin. Yeniden kullanmadan önce cihazı vasıflı bir elektrikçiye kontrol ettirin.

## Kullandıktan sonra dikkat edilecek önemli güvenlik uyarıları

### ⚠ Dikkat

- Kullandıktan sonra cihazı kapatın ve fişini prizden çekin.
- Fişi asla kablosundan tutarak veya ıslak ellerle prizden çekmeyin.
- Yağ ve diğer artıkların birikmesini önlemek için cihazı kullandıktan sonra temizleyin. Bu işlem etkinin en iyi düzeyde olmasını garanti eder ve cihazın kullanım ömrünü uzatır.
- Tekrar kullanmaya başlamadan önce cihazın tamamen soğumasını bekleyin.
- Cihazlarımızın kullanımıyla ilgili hala sorularınız varsa, satıcınıza veya belirtilen müşteri hizmetleri adresine başvurun.

## 3. Ürün Özellikleri

FC 72 iyonlu yüz saunası uygulaması yüzünüzün güzellik bakımı için ideal koşulları yaratır. Yüzünüz derinlemesine temizlik, yüz maskesi vs. gibi diğer işlemler için en iyi şekilde hazırlanır.

Güzellik salonları yüz uygulamalarına sıklıkla buhar uygulamasıyla başlar. Canlandırıcı buhar ciltteki kan akışını hızlandırır, gözenekler açılır ve kirler daha iyi temizlenebilir.

Bu sayede her türlü yüz bakımı için mükemmel başlangıç koşullarını oluşturursunuz. Bakım ürünleri açılan gözeneklerden cilde derinlemesine nüfuz ederek en iyi şekilde etki ederler.

FC 72 yüz saunası ayrıca entegre iyon jeneratörüne sahiptir. Bu, dışarı püskürtülen su moleküllerinin ayrıca iyonlarla zenginleştirilmesini ve buharın daha da ince olmasını sağlar. Bu sayede iyonlar yüzünüzde daha derinlemesine hidrasyon sağlar, üst cildinizin daha yumuşak olmasını ve cilt dokusunun iyileştirilmesini sağlar.

## 4. Amaca uygun kullanım

Bu cihaz yalnız insan yüzünde kullanılmak üzere tasarlanmıştır.

Cihazı hayvanlar üzerinde kullanmayın!

## 5. Cihaz açıklaması

1. Temel cihaz
2. Açma/kapama düğmesi
3. Su haznesi
4. Ayarlanabilir meme
5. Su haznesi ağzı
6. Fiş
7. Ölçü kabı

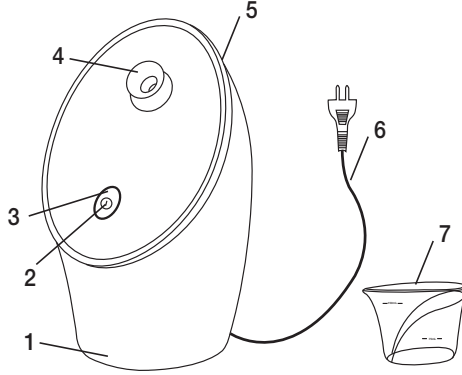

## 6. Çalıştırma

<ul style="list-style-type: none"><li>• Cihazı yalnızca düzgün, sağlam, düz ve sudan etkilenmeyen bir yüzey veya bir masa üzerine koyun. Cihazı işletim esnasında asla elinize almayın.</li></ul>	
<p><b>⚠ Dikkat</b></p> <ul style="list-style-type: none"><li>• Cihazı yalnız damıtılmış suyla çalıştırın! Çeşme suyu kullanmayın, aksi halde cihazda kireç tortusu oluşabilir ve cihazın işlevi ve kullanım ömrü bundan olumsuz etkilenir. Su <u>yerine</u> yağ, bitki veya başka aroma verici kullanmayın.</li><li>• Cihazla birlikte verilen ölçü kabını damıtılmış suyla doldurun.</li></ul>	<p><b>Damıtılmış su</b></p>
<ul style="list-style-type: none"><li>• Hazneyi çıkarın ve vidalı kapağı açın.</li></ul>	
<ul style="list-style-type: none"><li>• Damıtık suyu ölçü kabı yardımıyla yavaşça ve dikkatlice, en az "min" işaretine ve en fazla "max" işaretine kadar su haznesine doldurun. Maksimum dolum seviyesindeki su miktarı yakl. 15 dakikalık uygulama için yeterlidir. Su haznesini vidalı kapakla yeniden güvenli şekilde kapatın.</li></ul>	
<ul style="list-style-type: none"><li>• Su haznesini, duyarlı şekilde yerine oturacak şekilde yeniden cihaza yerleştirin.</li></ul>	

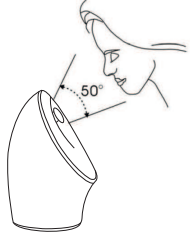
<ul style="list-style-type: none"> <li>• Memenin açısını istediğiniz yüksekliğe göre ayarlayın.</li> </ul> <p><b>⚠ Dikkat</b> Memeyi cihaz çalışırken ayarlamayın! Aksi halde parmaklarınız yanabilir.</p>	
<ul style="list-style-type: none"> <li>• Uygulamadan önce yüzünüzü nemli bir bezle temizleyin.</li> </ul>	

## 7. Kullanım

İyonlu yüz saunasını günde 15 dakikadan daha fazla kullanmayın. Haftada 2 ilâ 3 kez kullanımı önerilir.

“Bölüm 6. Çalıştırma” altında tanımlanan hazırlıkları tamamladıktan sonra uygulamaya başlayabilirsiniz.

Uygulamaya başlamak için aşağıdaki işlemleri yapın:

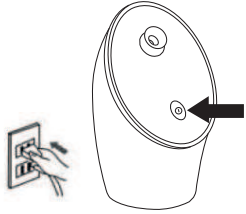
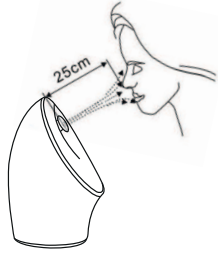
<ul style="list-style-type: none"> <li>• Cihazın fişini prize takın ve Açma/Kapama düğmesine basın. Kontrol lambası mavi renkte yanmaya başlar ve iyon fonksiyonu devreye girer. Cihaz arıtılmış suyu ısıtmaya başlar. Yaklaşık 30 saniyeden sonra ilk buhar memeden çıkar. Yaklaşık 1 dakikadır sonra buhar yeterince güçlüdür ve uygulamaya başlayabilirsiniz.</li> <li>• AÇMA/KAPATMA tuşuna bir kez daha basıldığında kontrol lambası kırmızı renkte yanar ve iyon fonksiyonu devre dışı bırakılır.</li> </ul>	
<ul style="list-style-type: none"> <li>• Yüzünüzü yavaşça, buhar yüzünüzün tamamını kaplayacak şekilde ve buharı rahat ve çok sıcak bulmayacağınız şekilde cihazdan çıkan buhara yaklaşırın. Buhar etkisinin fazla sıcak olduğunu düşünürseniz, yanık oluşmasından kaçınmak için mesafeyi artırın.</li> </ul> <p><b>⚠ Uyarı</b> Yüzünüzün memeye 25 cm'den daha fazla yaklaşmamasına dikkat edin. Aksi halde yüzünüzde kızarıklıklar ve yanıklar oluşabilir.</p>	

Cihaz içinde su kalmadığında ya da 15 dakika sonra cihaz otomatik olarak kapanır.

- Şimdi fişi prizden çekin.
- Uygulamadan sonra yüzünüzü soğuk suyla yıkayın. Şimdi cilt kremi veya cilt maskesi uygulayın. Açılan gözenekler etken maddelerin derinlemesine cildinize nüfuz etmesini sağlar.
- Cihazı 10 dakika soğumaya bırakın. Ardından “8. Temizleme” bölümünde tanımlandığı gibi cihazı temizlemeye başlayın.

## 8. Temizleme

Temizlemeden önce cihazın fişini prizden çıkardığınızdan emin olun.

- Her kullanımdan sonra su haznesini boşaltıp temizleyin ve içindeki yağ ve diğer artıkları temizleyin.
- Su haznesi bulaşık makinesinde yıkanmaya uygundur ve gerek duyulduğunda bulaşık makinesinde yıkanabilir.
- Temizledikten sonra su haznesini yeniden cihaza yerleştirin.
- Memeyi ve temel cihazı yumuşak, hafif nemli bir bezle temizleyin ve ardından kurulayın.

## 9. Elden çıkarma

Çevreyi korumak için, kullanım ömrü dolan cihazı evsel atıklarla beraber elden çıkarmayın. Cihaz, ülkenizdeki uygun atık toplama merkezleri üzerinden bertaraf edilebilir. Cihazı hurda elektrikli ve elektronik eşya direktifine – WEEE (Waste Electrical and Electronic Equipment) uygun olarak bertaraf edin. Bertaraf etme ile ilgili sorularınızı, ilgili yerel makamlara iletebilirsiniz.



## 10. Teknik veriler

Model no.	FC 72
Gerilim beslemesi	220-240V~50/60Hz
Güç	260 W
Koruma Sınıfı	II / □
Kısa süreli çalışma	maks. 15 dakika

## Содержание

1. Комплект поставки.....	38	7. Обслуживание .....	42
2. Указания по технике безопасности .....	39	8. Очистка .....	43
3. Для ознакомления.....	41	9. Утилизация .....	43
4. Использование по назначению .....	41	10. Технические характеристики.....	43
5. Описание прибора .....	41	11. Гарантия .....	44
6. Подготовка к работе .....	41		

### Уважаемый покупатель,

благодарим Вас за выбор продукции нашей фирмы. Мы производим современные, тщательно протестированные, высококачественные изделия для измерения массы, артериального давления, температуры тела, пульса, для легкой терапии, массажа, косметического ухода, ухода за детьми и очистки воздуха.

Внимательно прочтите данную инструкцию по применению, сохраняйте ее для последующего использования, храните ее в месте, доступном для других пользователей, и следуйте ее указаниям.

С наилучшими пожеланиями,  
компания Beurer

### 1. Комплект поставки

- 1 Сауна для лица с ионизацией FC 72
- 1 Мерный стаканчик
- 1 Инструкция по применению







## Предостережение

- Прибор предназначен для домашнего/частного пользования, использование прибора в коммерческих целях запрещено.
- Данный прибор может использоваться детьми старше 8 лет, а также лицами с ограниченными физическими, сенсорными или умственными способностями в том случае, если они находятся под присмотром взрослых или проинструктированы о безопасном применении прибора и возможных опасностях.
- Не позволяйте детям играть с прибором.
- Очистка и техническое обслуживание детьми допускается только под присмотром взрослых.
- Если провод сетевого питания прибора поврежден, его необходимо заменить. Если же он несъемный, то необходимо утилизировать сам прибор. Сам провод и работа по его замене платная услуга .

## 2. Указания по технике безопасности

### Пояснения к символам

В инструкции по применению, на упаковке и на типовой табличке прибора используются следующие символы:

 Предостережение	Предупреждает об опасности травмирования или ущерба для здоровья.
 Внимание!	Указывает на возможность повреждения прибора/принадлежностей.
	<b>ОПАСНО</b> Прибор не должен использоваться вблизи воды или в воде (например, в умывальной раковине, душе, ванне) — опасность удара током!
	Символ CE подтверждает, что продукция соответствует требованиям, предъявляемым к производителям Европейским сообществом.
	Утилизация прибора в соответствии с Директивой по отходам электрического и электронного оборудования — WEEE (Waste Electrical and Electronic Equipment)
	Производитель
	Прибор имеет двойную защитную изоляцию и соответствует классу защиты 2.

### Важные указания по технике безопасности перед применением

#### Предостережение

- Прибор должен использоваться только в целях, описываемых в данной инструкции по применению. Производитель не несет ответственности за ущерб, причиненный вследствие

использования прибора не по назначению или халатного обращения с ним. Данный прибор не предназначен для промышленного использования и применения в медицинской сфере. Используйте его исключительно в частном порядке в домашних условиях.

- Ремонт должен производиться только в авторизованных сервисных центрах, так как при этом может быть необходимо использование специальных инструментов или деталей. В противном случае гарантия теряет свою силу.
- Откажитесь от использования прибора, если Вы страдаете заболеваниями сердца, покраснением кожных покровов, воспалениями, опухольями, повышенной чувствительностью отдельных участков кожи, диабетом, экземой, псориазом, а также если на Вашей коже имеются раны или ожоги.
- В случае беременности или проблем со здоровьем проконсультируйтесь с Вашим врачом перед использованием прибора.
- Дети не осознают опасность, связанную с использованием электроприборов. Поэтому никогда не позволяйте детям пользоваться электроприборами без должного присмотра.
- Перед каждым применением проверяйте прибор и сетевой кабель на наличие повреждений. Не включайте прибор в случае их обнаружения.
- Перед подключением прибора к электросети убедитесь в том, что местное сетевое напряжение совпадает с напряжением, указанным на приборе.
- Не используйте прибор в непосредственной близости от воды (например, в ванне, умывальной раковине и т. д.).
- Не используйте прибор во время мытья в ванне, приема душа или сна.
- Не погружайте прибор в воду или другие жидкости. Храните прибор в безопасном месте.
- Не устанавливайте прибор на поверхностях, чувствительных к воздействию влаги!
- Держите прибор и сетевой кабель вдали от горячих поверхностей.

### **Важные указания по технике безопасности во время применения**

#### **Предостережение**

- При возникновении неполадок во время использования прибора немедленно отключите его и извлеките сетевой штекер из розетки.
- При использовании прибора соблюдайте расстояние от лица до распылителя не менее 25 см, иначе горячий пар может вызвать ожоги. Во время использования закрывайте глаза и защищайте участки кожи, чувствительные к высоким температурам.
- Время использования прибора не должно превышать 15 минут.
- Не встряхивайте работающий прибор. Вы можете ошпариться или обжечься.
- При возникновении болей или недомогания прекратите использование прибора и обратитесь к врачу.
- Не используйте прибор под одеялом, полотенцем и т. д.
- Перед каждым применением снимайте украшения с лица и шеи.
- При падении прибора в воду немедленно извлеките сетевой штекер из розетки. Перед дальнейшим использованием прибор должен проверить квалифицированный электрик.

### **Важные указания по технике безопасности после применения**

#### **Внимание!**

- После использования выключите прибор и извлеките сетевой штекер из розетки.
- При извлечении сетевого штекера из розетки ни в коем случае не тяните за кабель. Запрещается прикасаться к штекеру мокрыми руками.
- После использования очистите прибор для предотвращения скапливания жира и других остатков. Это обеспечивает оптимальную работу прибора и продлевает его срок службы.
- Перед повторным вводом в эксплуатацию дайте прибору полностью остыть.
- Если у Вас остались вопросы по применению наших приборов, обратитесь к торговому представителю или в сервисную службу.

### 3. Для ознакомления

Сауна для лица с ионизацией FC 72 обеспечивает идеальный уход за лицом. Кожа Вашего лица проходит оптимальную подготовку к дальнейшим процедурам, например, глубокой очистке, маскам и т. д.

Процедура ухода за кожей лица в салонах красоты обычно начинается с ее обработки паром. Активный пар стимулирует кровоснабжение клеток кожи, поры открываются, и кожа легче подвергается очищению.

Тем самым создается идеальная основа для проведения любой процедуры ухода за кожей лица. Средства по уходу за кожей лица проникают через открытые поры глубоко в кожу и оказывают оптимальное воздействие.

Кроме того, сауна для лица с ионизацией FC 72 оснащена встроенным генератором ионов. Он обеспечивает дополнительное обогащение распыляемых молекул воды ионами и смягчает пар. Благодаря этому ионы способствуют еще более глубокому увлажнению кожи лица, смягчению эпидермиса и улучшению структуры кожной ткани.

### 4. Использование по назначению

Данный прибор предназначен исключительно для применения на лице человека. Не используйте прибор на животных!

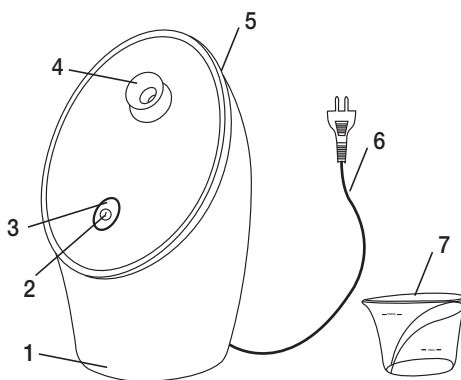

### 5. Описание прибора

1. Основной блок
2. Кнопка ВКЛ./ВЫКЛ.
3. Контрольная лампочка
4. Регулируемый распылитель
5. Резервуар для воды
6. Сетевой штекер
7. Мерный стаканчик

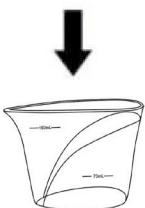

### 6. Подготовка к работе

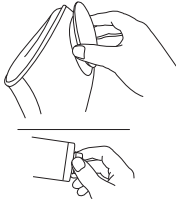
<ul style="list-style-type: none"><li>• Поставьте прибор на плоскую, прочную и ровную поверхность, нечувствительную к воздействию влаги, или на стол. Категорически запрещается держать прибор в руке во время использования.</li></ul>	
<p><b>⚠ Внимание!</b></p> <ul style="list-style-type: none"><li>• Наполняйте прибор только дистиллированной водой! Не используйте водопроводную воду, так как она может привести к образованию известковых отложений и тем самым снизить функциональность и уменьшить срок службы прибора. Не используйте масла, травы или другие ароматические вещества <b>вместо</b> воды.</li><li>• Наполните мерный стаканчик, входящий в комплект поставки, дистиллированной водой.</li></ul>	<p><b>Дистиллированная вода</b></p> 

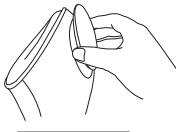
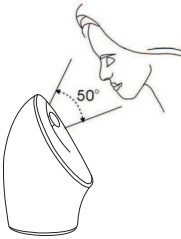
<ul style="list-style-type: none"> <li>Выньте резервуар и откройте навинчивающуюся крышку.</li> </ul>	
<ul style="list-style-type: none"> <li>С помощью мерного стаканчика медленно и осторожно залейте дистиллированную воду в резервуар для воды. При этом уровень воды обязательно должен достигать отметки «мин.», но не должен превышать отметки «макс.». Количество воды при максимальном уровне заполнения хватает на одну процедуру продолжительностью около 15 минут. Вновь надежно закройте навинчивающуюся крышку резервуара.</li> </ul>	
<ul style="list-style-type: none"> <li>Вновь установите резервуар для воды в прибор так, чтобы он зафиксировался со щелчком.</li> </ul>	
<ul style="list-style-type: none"> <li>Отрегулируйте угол распылителя в соответствии с желаемой высотой.</li> </ul> <p><b>⚠ Внимание!</b> Не регулируйте положение распылителя во время работы прибора! Вы можете обжечь пальцы.</p>	
<ul style="list-style-type: none"> <li>Перед применением прибора очистите лицо влажной салфеткой.</li> </ul>	

## 7. Обслуживание

Используйте сауну для лица с ионизацией не больше 15 минут в день. Рекомендуется использовать ее 2–3 раза в неделю.

После того как Вы выполнили все необходимые приготовления, описанные в главе 6 «Подготовка к работе», Вы можете приступить к использованию прибора.

Для этого выполните следующие действия:

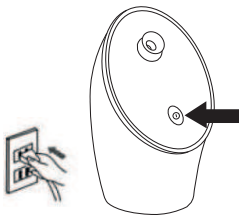
<ul style="list-style-type: none"> <li>Вставьте сетевой штекер в розетку и нажмите кнопку ВКЛ./ВЫКЛ. Контрольная лампа загорается синим светом. Функция ионизации запущена. Прибор начинает нагревать дистиллированную воду. Примерно через 30 секунд из распылителя начинает выделяться пар. Спустя примерно 1 минуту выделение пара усилится в достаточной мере, после чего Вы можете приступить к процедуре.</li> <li>После повторного нажатия кнопки ВКЛ./ВЫКЛ. контрольная лампа загорается красным светом. Функция ионизации отключается.</li> </ul>	
--	--

- Медленно приблизьте лицо к струе пара: пар должен покрывать всю поверхность лица и вызывать приятное ощущение без перегрева. Если пар кажется Вам слишком горячим, увеличьте расстояние между лицом и прибором для предотвращения ожогов.

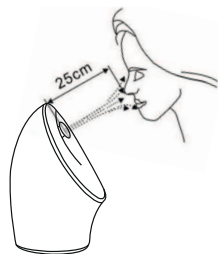

### **⚠ Предостережение**

Следите за тем, чтобы расстояние между распылителем и лицом было не меньше 25 см. В противном случае существует опасность возникновения покраснений или ожогов кожи лица.

Если в приборе нет воды или он не используется в течение 15 минут, произойдет автоматическое отключение.

- Теперь извлеките сетевой штекер из розетки.
- После использования прибора умойтесь холодной водой. Теперь Вы можете нанести крем или маску для лица. Действующие вещества глубоко проникают в кожу через открытые поры.
- Дайте прибору остыть в течение 10 минут. Затем очистите прибор, как описано в главе 8 «Очистка».

## **8. Очистка**

Убедитесь в том, что перед очисткой Вы извлекли сетевой штекер из розетки.

- После каждого применения сливайте воду из резервуара и очищайте его от жира и других остатков.
- При необходимости резервуар для воды можно мыть в посудомоечной машине.
- После очистки снова вставьте резервуар для воды в прибор.
- Очистите распылитель и основной блок мягкой, слегка влажной салфеткой и вытрите их насухо.

## **9. Утилизация**

В интересах охраны окружающей среды категорически запрещается выбрасывать прибор по завершении срока его службы вместе с бытовыми отходами. Утилизация должна производиться через соответствующие пункты сбора в Вашей стране.



Прибор следует утилизировать согласно Директиве ЕС по отходам электрического и электронного оборудования – WEEE (Waste Electrical and Electronic Equipment). В случае вопросов обращайтесь в местную коммунальную службу, ответственную за утилизацию отходов.

## **10. Технические характеристики**

№ модели	FC 72
Источник питания	220–240 В~ 50/60 Гц
Мощность	260 Вт
Класс защиты	II/□
Продолжительность работы в кратковременном режиме	макс. 15 мин

## 11. Гарантия

Мы предоставляем гарантию на дефекты материалов и изготовления на срок 12 месяцев со дня продажи через розничную сеть.

Гарантия не распространяется:

- на случаи ущерба, вызванного неправильным использованием
- на быстроизнашивающиеся части
- на дефекты, о которых покупатель знал в момент покупки
- на случаи собственной вины покупателя.



Товар сертифицирован: приборы по уходу за кожей лица – ООО “Глобальное Соответствие”, № ТС RU C-DE.BE02.B.00207, Серия RU № 0361979 срок действия с 25.01.2016 по 24.01.2019 гг.

Срок эксплуатации изделия: мин. 5 лет

Фирма-изготовитель: Бойрер Гмбх, Софлингер штрассе 218, 89077-УЛМ, Германия

Фирма-импортер : ООО Бойрер 109451 г. Москва, ул. Перерва, 62, корп.2,офис 3

Сервисный центр: 109451г. Москва, ул. Перерва, 62, корп.2, Тел(факс) 495—658 54 90,

bts-service@ctdz.ru

Дата продажи \_\_\_\_\_ Подпись продавца \_\_\_\_\_

Штамп магазина \_\_\_\_\_

Подпись покупателя \_\_\_\_\_

## Spis treści

1. Zakres dostawy.....	45	7. Obsługa.....	49
2. Zasady bezpieczeństwa.....	46	8. Czyszczenie.....	50
3. Zaznajomienie się z urządzeniem .....	47	9. Utylizacja .....	50
4. Użytkowanie zgodne z przeznaczeniem .....	47	10. Dane techniczne.....	50
5. Opis urządzenia.....	48		
6. Uruchomienie .....	48		

### Szanowna Klientko, szanowny Kliencie!

Dziękujemy, że wybrali Państwo produkt z naszego asortymentu. Firma Beurer oferuje dokładnie przetestowane, wysokiej jakości produkty przeznaczone do pomiaru ciężaru, ciśnienia krwi, temperatury ciała i tętna, a także przyrządy do łagodnej terapii, masażu, inhalacji i ogrzewania oraz urządzenia służące do pielęgnacji urody i ułatwiające opiekę nad dzieckiem.

Należy dokładnie przeczytać i zachować niniejszą instrukcję obsługi oraz przechowywać ją w miejscu dostępnym dla innych użytkowników, a także przestrzegać podanych w niej wskazówek.

Z poważaniem  
Zespół Beurer

## 1. Zakres dostawy

- 1 Jonowa sauna do twarzy FC 72
- 1 Miarka
- 1 Instrukcja obsługi







### OSTRZEŻENIE

- Urządzenie jest przeznaczone do eksploatacji tylko w strefie domowej/prywatnej, a nie do celów komercyjnych.
- Urządzenie może być obsługiwane przez dzieci od 8 roku życia oraz osoby z ograniczoną sprawnością fizyczną, ruchową i umysłową lub brakiem doświadczenia i wiedzy tylko wtedy, gdy znajdują się one pod nadzorem lub otrzymały instrukcje w jaki sposób bezpiecznie korzystać z urządzenia i są świadome zagrożeń wynikłych z jego użytkowania.
- Dzieciom nie wolno bawić się urządzeniem.
- Czyszczenie i konserwacja urządzenia nie mogą być przeprowadzane przez dzieci, chyba że znajdują się one pod opieką osoby dorosłej.
- Jeśli kabel zasilający urządzenia ulegnie uszkodzeniu, należy go zutylizować. Jeśli nie ma możliwości wyjęcia kabla, należy zutylizować urządzenie.

## 2. Zasady bezpieczeństwa

### Objaśnienie symboli

W instrukcji obsługi, na opakowaniu i na tabliczce znamionowej urządzenia zastosowano następujące symbole:

 <b>Ostrzeżenie</b>	Wskazówka ostrzegająca przed niebezpieczeństwem odniesienia obrażeń lub zagrożenia zdrowia.
 <b>Uwaga</b>	Wskazówki bezpieczeństwa odnoszące się do możliwości uszkodzenia urządzenia/akcesoriów.
	<b>NIEBEZPIECZEŃSTWO</b> Nie używać urządzenia w pobliżu wody lub w wodzie (np. umywalka, prysznic, wanna) – ryzyko porażenia prądem!
	Symbol CE potwierdza zgodność produktu z wymaganiami Wspólnoty Europejskiej nałożonymi na producenta.
	Utylizacja zgodnie z dyrektywą WE w sprawie zużytego sprzętu elektrycznego i elektronicznego
	Producent
	Urządzenie posiada podwójną izolację ochronną i jest zgodne tym samym z klasą ochronności II.

### Ważne wskazówki dotyczące bezpieczeństwa przed użyciem urządzenia

#### Ostrzeżenie

- Urządzenie jest przeznaczone wyłącznie do użycia w celu określonym w niniejszej instrukcji obsługi. Producent nie ponosi odpowiedzialności za szkody wynikłe z nieprawidłowego lub lekkomyślnego użytkowania. Urządzenie nie jest przeznaczone do użytku komercyjnego ani w branży medycznej. Urządzenie przeznaczone jest wyłącznie do prywatnego użytku domowego.
- Naprawy mogą być przeprowadzane wyłącznie przez autoryzowane punkty serwisowe, ponieważ wymagają one użycia specjalnych narzędzi lub części. W przeciwnym razie grozi utrata gwarancji.
- Nie wolno stosować urządzenia w przypadku występowania chorób serca, zaczerwienienia skóry, stanów zapalnych, obrzęków, cukrzycy, ran, poparzeń, egzemy, łuszczycy i w miejscach wrażliwych.
- W trakcie ciąży lub w przypadku problemów zdrowotnych przed użyciem urządzenia należy się skonsultować z lekarzem.
- Dzieci nie potrafią rozpoznać zagrożenia wynikającego z używania urządzeń elektrycznych. Dlatego należy zadbać o to, aby dzieci korzystały z urządzenia wyłącznie pod opieką dorosłych.
- Przed każdym użyciem należy sprawdzić, czy urządzenie i przewód sieciowy nie są uszkodzone. W razie uszkodzenia nie wolno uruchamiać urządzenia.
- Przed podłączeniem urządzenia do sieci należy sprawdzić, czy lokalne napięcie zasilające jest zgodne z napięciem oznaczonym na urządzeniu.
- Nie wolno używać urządzenia w pobliżu wody (np. wanny, umywalki itd.).
- Nie wolno używać urządzenia w trakcie kąpieli, brania prysznica lub snu.
- Urządzenia nie wolno wkładać do wody lub innych cieczy. Urządzenie należy przechowywać w bezpiecznym miejscu.
- Nie należy stawiać urządzenia na powierzchniach wrażliwych na działanie wody!
- Należy trzymać urządzenie i przewód sieciowy z dala od gorących powierzchni.

## Ważne zasady bezpieczeństwa w trakcie użytkowania

### Ostrzeżenie

- Jeśli w trakcie użytkowania urządzenia wystąpi awaria, należy natychmiast wyłączyć urządzenie i wyciągnąć wtyczkę sieciową z gniazda.
- W trakcie użytkowania twarz powinna się znajdować w odległości co najmniej 25 cm od dyszy. W przeciwnym razie może dojść do poparzeń na skutek gorącej pary. Podczas użytkowania należy zamknąć oczy i chronić miejsca wrażliwe na wysokie temperatury.
- Nie używać urządzenia dłużej niż 15 minut.
- W trakcie użytkowania nie wolno potrząsać urządzeniem. Grozi to poparzeniem.
- Jeśli pojawią się bóle lub złe samopoczucie, należy przerwać zabieg i skonsultować się z lekarzem.
- Nie używać urządzenia pod przykryciem, ręcznikiem itd.
- Przed każdym zastosowaniem należy zdjąć biżuterię z szyi i twarzy.
- Jeśli urządzenie nieopatrznie wpadnie do wody, należy natychmiast wyjąć wtyczkę sieciową. Przed następnym użyciem urządzenie musi zostać sprawdzone przez wykwalifikowanego elektryka.

## Ważne zasady bezpieczeństwa po zastosowaniu urządzenia

### Uwaga

- Po zabiegu należy wyłączyć urządzenie i wyjąć wtyczkę sieciową z gniazda.
- Nigdy nie wyjmować wtyczki, ciągnąc za kabel ani nie wyjmować jej wilgotnymi rękami z gniazda.
- Po każdym użyciu należy wyczyścić urządzenie, aby zapobiec odkładaniu się tłuszczu i innych pozostałości. Zapewnia to optymalne działanie i przedłuża żywotność urządzenia.
- Urządzenie musi całkowicie ostygnąć, zanim zostanie ponownie uruchomione.
- W razie pytań dotyczących użytkowania naszych urządzeń należy zwrócić się do punktu sprzedaży lub serwisu.

## 3. Zaznajomienie się z urządzeniem

Po zastosowaniu jonowej sauny FC 72 twarz jest doskonale przygotowana do nałożenia kosmetyków. Skóra twarzy jest optymalnie przygotowana do dalszych zabiegów, takich jak np. oczyszczanie, maski na twarz itd.

W salonach piękności zabiegi na twarz często rozpoczynane są od parówek. Pobudzająca para poprawia ukrwienie skóry, pory się otwierają dzięki czemu można lepiej usunąć zanieczyszczenia. Jest to idealny podkład pod każdy rodzaj pielęgnacji twarzy. Przez otwarte pory produkty do pielęgnacji twarzy wnikają głęboko w skórę i optymalizują działanie.

Sauna do twarzy FC 72 posiada ponadto zintegrowany generator jonów. Wzbogaca on dodatkowo ulatniające się cząsteczki wody jonami, przez co para staje się jeszcze bardziej delikatna. Jony powodują jeszcze głębsze nawilżenie twarzy, sprawiają że naskórek staje się bardziej miękki i poprawiają strukturę skóry.

## 4. Użytkowanie zgodne z przeznaczeniem

Urządzenie przeznaczone jest do użytku wyłącznie na twarzy człowieka.

Nie wolno używać urządzenia u zwierząt!

## 5. Opis urządzenia

1. Urządzenie podstawowe
2. Przycisk Wł./Wył.
3. Zbiornik na wodę
4. Regulowana dysza
5. Otwór zbiornika na wodę
6. Wtyczka sieciowa
7. Miarka

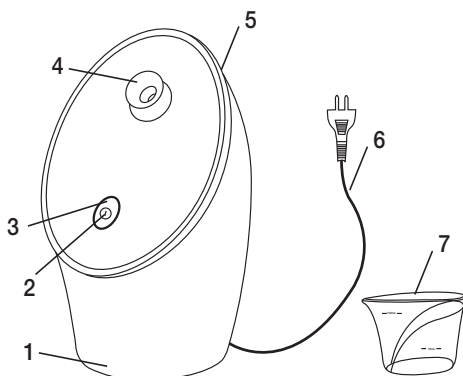

## 6. Uruchomienie

<ul style="list-style-type: none"> <li>Postaw urządzenie na płaskiej, stabilnej, równej i niewrażliwej na działanie wody powierzchni np. na stole. W żadnym wypadku nie trzymać urządzenia w ręce podczas użytkowania.</li> </ul>	
<p><b>⚠ Uwaga</b></p> <ul style="list-style-type: none"> <li>Do urządzenia należy wlewać wyłącznie wodę destylowaną! Nie wolno używać wody wodociągowej, ponieważ spowodowałoby to odkładanie się kamienia w urządzeniu, a co za tym idzie do zakłócenia działania i skrócenia żywotności urządzenia. Nie wolno używać żadnych olejków, ziół ani innych substancji zapachowych <u>zamiast</u> wody.</li> <li>Do dołączonej miarki wlej wodę destylowaną.</li> </ul>	<p><b>Woda destylowana</b></p>
<ul style="list-style-type: none"> <li>Zdejmij zbiornik i otwórz zakrętkę.</li> </ul>	
<ul style="list-style-type: none"> <li>Powoli i ostrożnie wlej wodę destylowaną za pomocą miarki do zbiornika na wodę, co najmniej aż do oznaczenia „min” i maksymalnie aż do oznaczenia „max”. Ilość wody przy maksymalnym napełnieniu wystarcza na jedno zastosowanie trwające ok. 15 minut. Ponownie zamknij zbiornik za pomocą zakrętki.</li> </ul>	
<ul style="list-style-type: none"> <li>Umieść zbiornik na wodę na urządzeniu, tak aby się słyszalnie zatrzasnął.</li> </ul>	

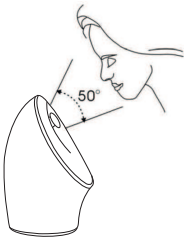
<ul style="list-style-type: none"> <li>• Ustaw dyszę na wybranej wysokości.</li> </ul> <p><b>⚠ Uwaga</b> Nie wolno przestawiać dyszy w trakcie zabiegu! Można w ten sposób poparzyć sobie palce.</p>	
<ul style="list-style-type: none"> <li>• Przed zastosowaniem przetrzyj twarz wilgotnym ręcznikiem.</li> </ul>	

## 7. Obsługa

Nie wolno używać jonowej sauny do twarzy dłużej niż 15 minut dziennie. Zaleca się wykonywanie zabiegu 2–3 razy w tygodniu.

Po wykonaniu wszystkich przygotowań opisanych w rozdziale „6. Uruchomienie” można przystąpić do zabiegu.

Aby rozpocząć zabieg, należy wykonać następujące kroki:

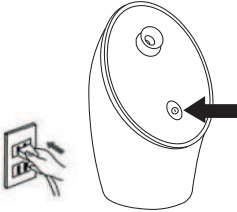
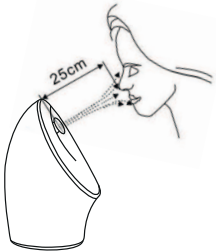
<ul style="list-style-type: none"> <li>• Włóż wtyczkę sieciową do gniazda i naciśnij przycisk Wł./Wyt. Lampka kontrolna zaczyna świecić na niebiesko i funkcja pielęgnacji jonowej zostaje aktywowana. Urządzenie zaczyna podgrzewać wodę destylowaną. Po ok. 30 sekund para zaczyna wydobywać z dyszy. Po ok. 1 minutę para jest wystarczająco silna i można rozpocząć zabieg.</li> <li>• Ponowne naciśnięcie przycisku Wł./WYŁ. powoduje zaświecenie lampki kontrolnej na czerwono i dezaktywację funkcji pielęgnacji jonowej.</li> </ul>	
<ul style="list-style-type: none"> <li>• Powoli przysuń twarz w kierunku strumienia pary tak, aby para przykrywała całą twarz. Działanie pary powinno być odczuwalne jako przyjemne, a nie za gorące. Jeśli działanie pary jest za gorące, należy zwiększyć odstęp od dyszy, aby uniknąć poparzeń.</li> </ul> <p><b>⚠ Ostrzeżenie</b> Należy uważać, aby twarz nie znajdowała się bliżej niż 25 cm od dyszy. Istnieje ryzyko zaczerwienienia lub poparzenia twarzy.</p>	

Jeśli w urządzeniu nie ma wody lub po upływie 15 minut urządzenie wyłącza się automatycznie.

- Wyciągnij wtyczkę z gniazda.
- Po zabiegu umyj twarz zimną wodą. Teraz nałóż na twarz krem lub maskę. Otwarte pory pozwolą wnikać substancjom aktywnym głęboko w skórę.
- Odczekaj 10 minut, aż urządzenie ostygnie. Następnie przystąp do czyszczenia urządzenia w sposób opisany w rozdziale „8. Czyszczenie”.

## 8. Czyszczenie

Upewnij się, że przed czyszczeniem wyciągnięto wtyczkę sieciową z gniazda.

- Po każdym użyciu należy opróżnić i oczyścić zbiornik na wodę oraz uprzątnąć z niego tłuszcz oraz inne pozostałości.
- Zbiornik na wodę można czyścić w zmywarce i w razie potrzeby można korzystać z tej możliwości.
- Po czyszczeniu zbiornik na wodę należy ponownie umieścić w urządzeniu.
- Wyczyść dyszę i urządzenie bazowe za pomocą miękkiej, lekko zwilżonej ściereczki, a następnie wytrzyj do sucha.

## 9. Utylizacja

Ze względu na ochronę środowiska naturalnego po zakończeniu okresu eksploatacji urządzenia nie należy go wyrzucać wraz ze zwykłymi odpadami domowymi. Utylizację należy zlecić w odpowiednim punkcie zbiórki w danym kraju. Urządzenie należy zutylizować zgodnie z dyrektywą o zużytych urządzeniach elektrycznych i elektronicznych – WEEE (Waste Electrical and Electronic Equipment). W razie pytań należy zwrócić się do odpowiedniej instytucji odpowiedzialnej za utylizację.



## 10. Dane techniczne

Nr modelu	FC 72
Napięcie zasilania	220-240V~50/60Hz
Moc	260 W
Klasa bezpieczeństwa	II /
Krótki tryb pracy	maks. 15 minut

**Inhoud**

1. Omvang van de levering .....	51	7. Bediening .....	55
2. Veiligheidsrichtlijnen .....	52	8. Reiniging.....	56
3. Kennismaking .....	53	9. Verwijdering .....	56
4. Voorgeschreven gebruik.....	53	10. Technische gegevens.....	56
5. Apparaatbeschrijving.....	54		
6. Ingebruikname.....	54		

**Geachte klant,**

We zijn blij dat u hebt gekozen voor een product uit ons assortiment. Onze naam staat voor hoogwaardige en uitgebreid geteste kwaliteitsproducten op het gebied van warmte, gewicht, bloeddruk, lichaamstemperatuur, polsslag, zachte therapie, massage, beauty, baby en lucht. Neem deze gebruiksaanwijzing aandachtig door, bewaar deze voor later gebruik, laat deze ook door andere gebruikers lezen en neem alle aanwijzingen in acht.

Met vriendelijke groet,  
Uw Beurer-team

**1. Omvang van de levering**

- 1 FC 72 ionen-gezichtssauna
- 1 maatbeker
- 1 gebruiksaanwijzing







** WAARSCHUWING**

- Het apparaat is alleen bedoeld voor gebruik in huis/privégebruik en niet voor commerciële doeleinden.
- Dit apparaat kan worden gebruikt door kinderen van 8 jaar en ouder en door personen met beperkte fysieke, zintuiglijke of mentale vermogens of gebrek aan ervaring of kennis, wanneer zij het apparaat onder toezicht gebruiken of zijn geïnstrueerd over het veilige gebruik van het apparaat en zij de daaruit voortkomende gevaren begrijpen.
- Kinderen mogen niet met het apparaat spelen.
- Het apparaat mag niet door kinderen worden gereinigd of onderhouden, tenzij dit onder toezicht gebeurt.
- Als het netsnoer van dit apparaat beschadigd raakt, moet het worden verwijderd. Als het netsnoer niet van het apparaat kan worden losgekoppeld, moet het volledige apparaat worden verwijderd.

## 2. Veiligheidsrichtlijnen

### Verklaring van symbolen

In de gebruiksaanwijzing, op de verpakking en op het typeplaatje van het apparaat worden de volgende symbolen gebruikt:

 Waarschuwing	Waarschuwt voor situaties met verwondingsrisico's of gevaar voor uw gezondheid.
 Let op	Geeft aan dat bepaalde handelingen mogelijk schade veroorzaken aan het apparaat of de toebehoren.
	<b>GEVAAR</b> Gebruik dit apparaat niet in de nabijheid van water of als u zich in of onder water bevindt (bijv. in de buurt van wastafels, onder de douche of in bad) in verband met het gevaar voor elektrische schokken!
	De CE-markering geeft aan dat het product voldoet aan de voorgeschreven eisen van de Europese Gemeenschap.
	Verwijder het apparaat conform EU-richtlijn betreffende de verwijdering van elektrische en elektronische apparatuur - WEEE (Waste Electrical and Electronic Equipment).
	Fabrikant
	Het apparaat is dubbel geïsoleerd en voldoet daarmee aan veiligheidsklasse 2.

### Belangrijke veiligheidsaanwijzingen – voor het gebruik

#### Waarschuwing

- Dit apparaat is alleen bedoeld voor het in deze gebruiksaanwijzing beschreven gebruik. De fabrikant is niet aansprakelijk voor enige schade die voortkomt uit onjuist of onzorgvuldig gebruik. Dit apparaat is niet geschikt voor commercieel gebruik en gebruik in de medische sector. Het apparaat is uitsluitend bedoeld voor privégebruik.
- Reparaties mogen alleen worden uitgevoerd door geautoriseerde servicebedrijven. Om het apparaat te kunnen repareren, zijn namelijk speciaal gereedschap en speciale onderdelen nodig. Wanneer hieraan niet wordt voldaan, vervalt de garantie.
- Gebruik het apparaat niet als u lijdt aan een hartaandoening, diabetes of psoriasis, of last hebt van roodheid, ontstekingen, zwellingen, gevoelige plekken, wonden, brandwonden of eczeem.
- Raadpleeg tijdens de zwangerschap of bij gezondheidsproblemen altijd eerst uw arts voordat u het apparaat gebruikt.
- Kinderen hebben geen besef van het gevaar dat door elektrische apparatuur kan ontstaan. Zorg ervoor dat kinderen het apparaat niet zonder toezicht gebruiken.
- Controleer voor ieder gebruik of het apparaat en het netsnoer niet beschadigd zijn. In geval van beschadigingen mag het apparaat niet worden gebruikt.
- Controleer voordat u het apparaat aansluit op het elektriciteitsnet of de lokale netspanning overeenkomt met de op het apparaat aangegeven spanning.
- Gebruik het apparaat niet in de buurt van water (bijv. badkuip, wasbak etc.).
- Gebruik het apparaat niet in bad, onder de douche of terwijl u slaapt.
- Plaats het apparaat niet in water of andere vloeistoffen. Berg het apparaat op een veilige plek op.
- Plaats het apparaat niet op watergevoelige oppervlakken.
- Houd het apparaat en het netsnoer uit de buurt van hete oppervlakken.

## Belangrijke veiligheidsaanwijzingen – tijdens het gebruik

### Waarschuwing

- Schakel het apparaat onmiddellijk uit en trek de stekker uit het stopcontact als er tijdens het gebruik van het apparaat een storing optreedt.
- Houd uw gezicht tijdens de behandeling ten minste 25 cm van de sproeier vandaan. De hete stoom die uit de sproeier komt, kan anders brandwonden veroorzaken. Sluit tijdens de behandeling uw ogen en bescherm hittegevoelige zones.
- Gebruik het apparaat niet langer dan 15 minuten.
- Schud niet met het apparaat terwijl het in gebruik is, omdat u zich daarbij zou kunnen verbranden.
- Stop de behandeling in geval van pijn en onpasselijkheid en raadpleeg in deze gevallen uw arts.
- Gebruik het apparaat niet onder dekens, handdoeken etc.
- Verwijder voor ieder gebruik eventuele sieraden om uw nek en in uw gezicht.
- Trek onmiddellijk de stekker uit het stopcontact als het apparaat in het water is gevallen. Laat het apparaat voor het volgende gebruik controleren door een gekwalificeerde elektricien.

## Belangrijke veiligheidsaanwijzingen – na het gebruik

### Let op

- Schakel het apparaat na het gebruik uit en trek de stekker uit het stopcontact.
- Trek de stekker niet aan het snoer of met natte handen uit het stopcontact.
- Het apparaat moet na het gebruik worden gereinigd om te voorkomen dat vet en andere restanten op het apparaat achterblijven. Op die manier kan de optimale werking van het apparaat worden gegarandeerd en wordt de levensduur van het apparaat verlengd.
- Laat het apparaat voor het volgende gebruik eerst volledig afkoelen.
- Mocht u nog vragen hebben over het gebruik van onze apparaten, dan kunt u zich wenden tot uw leverancier of tot de klantenservice.

## 3. Kennismaking

De behandeling met de ionen-gezichtssauna FC 72 vormt de perfecte basis voor uw gezichtsverzorging. De gezichtshuid wordt optimaal voorbereid op verdere behandelingen, zoals dieptereiniging, gezichtsmaskers etc.

In beautysalons worden gezichtsbehandelingen vaak voorafgegaan door een stoombehandeling. De verkwikkende stoom bevordert de doorbloeding van de huid, opent de poriën en zorgt ervoor dat verontreinigingen beter verwijderd kunnen worden.

Op die manier wordt een perfecte basis gelegd voor iedere vorm van gezichtsverzorging. Doordat de poriën geopend worden, kunnen de verzorgingsproducten diep in de huid doordringen, waardoor de werking ervan wordt geoptimaliseerd.

De gezichtssauna FC 72 is bovendien voorzien van een geïntegreerde ionengenerator. Deze zorgt ervoor dat de naar buiten stromende watermoleculen extra worden verrijkt met ionen, waardoor de stoom nog fijner wordt. Ook zorgen de ionen voor een nog diepgaandere hydratatie, een zachtere opperhuid en een verbetering van de structuur van het huidweefsel.

## 4. Voorgeschreven gebruik

Dit apparaat is uitsluitend bedoeld voor het uitvoeren van behandelingen op het gezicht van mensen.



Gebruik het apparaat niet op dieren!

## 5. Apparaatbeschrijving

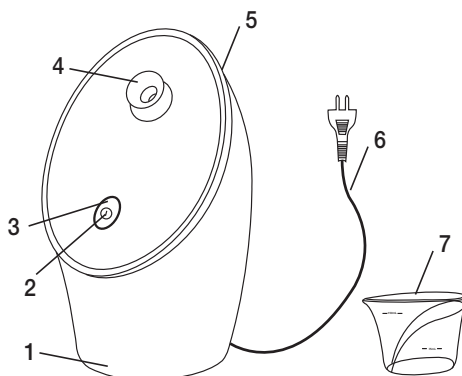
1. Basisapparaat
2. AAN/UIT-toets
3. Waterreservoir
4. Verstelbare sproeier
5. Opening waterreservoir
6. Stekker
7. Maatbeker

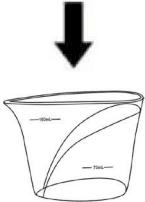
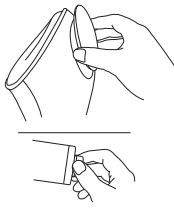

## 6. Ingebruikname

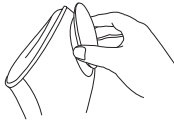
<ul style="list-style-type: none"> <li>Plaats het apparaat op een vlak, stevig en recht oppervlak dat niet gevoelig is voor water, zoals een tafel. Houd het apparaat in geen geval vast als het in gebruik is.</li> </ul>	
<p><b>⚠ Let op</b></p> <ul style="list-style-type: none"> <li>Gebruik uitsluitend gedestilleerd water in het apparaat! Gebruik geen leidingwater. Hierdoor kan namelijk kalkaanslag in het apparaat ontstaan, waardoor de functionaliteit en de levensduur van het apparaat negatief worden beïnvloed. Gebruik geen olies, kruiden of andere geurstoffen <u>in plaats van</u> water.</li> <li>Vul de meegeleverde maatbeker met gedestilleerd water.</li> </ul>	<p><b>Gedestilleerd water</b></p> 
<ul style="list-style-type: none"> <li>Verwijder het reservoir en draai de schroefdoop los.</li> </ul>	
<ul style="list-style-type: none"> <li>Giet het gedestilleerde water met behulp van de maatbeker langzaam en voorzichtig in het waterreservoir, minimaal tot de markering "min" en maximaal tot de markering "max". Een tot het maximale niveau gevuld waterreservoir bevat voldoende water voor een gebruiksduur van ongeveer 15 minuten. Sluit het waterreservoir weer door de schroefdoop goed vast te draaien.</li> </ul>	
<ul style="list-style-type: none"> <li>Plaats het waterreservoir weer in het apparaat tot het hoorbaar vastklikt.</li> </ul>	

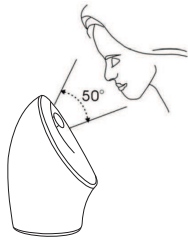
<ul style="list-style-type: none"> <li>• Stel de hoek van de sproeier in op de door u gewenste hoogte.</li> </ul> <p><b>⚠ Let op</b> De sproeier mag niet worden versteld als het apparaat in gebruik is! Daarbij kunt u namelijk uw vingers verbranden.</p>	
<ul style="list-style-type: none"> <li>• Reinig voor de behandeling eerst uw gezicht met een vochtige doek.</li> </ul>	

## 7. Bediening

Gebruik de ionen-gezichtssauna niet langer dan twintig minuten per dag. Er wordt aanbevolen het apparaat 15 tot drie keer per week te gebruiken.

Zodra u alle noodzakelijke voorbereidingen uit hoofdstuk 6 “Ingebruikname” hebt getroffen, kunt u beginnen met de behandeling.

Om met de behandeling te kunnen beginnen, moet u de volgende stappen uitvoeren:

<ul style="list-style-type: none"> <li>• Steek de stekker in het stopcontact en druk op de AAN/UIT-toets. Het controlelampje gaat blauw branden en de ionenfunctie is geactiveerd. Het apparaat begint met het verhitten van het gedestilleerde water. Na ongeveer 30 seconden ontsnapt de eerste stoom uit de sproeier. Na 1 minuut is de stoom sterk genoeg en kunt u beginnen met de behandeling.</li> <li>• Als u nogmaals op de AAN/UIT-toets drukt, brandt het controlelampje rood en wordt de ionenfunctie gedeactiveerd.</li> </ul>	
<ul style="list-style-type: none"> <li>• Breng uw gezicht langzaam in de richting van de stoomstraal, zodat de stoom uw complete gezicht bedekt. Daarbij is het van belang dat u de stoom als aangenaam en niet te heet ervaart. Als u de stoom te heet vindt, neem dan iets meer afstand om brandwonden te vermijden.</li> </ul> <p><b>⚠ Waarschuwing</b> Let op dat uw gezicht ten minste 25 cm van de sproeier verwijderd is, anders kunnen er rode vlekken in uw gezicht ontstaan of kunt u brandwonden oplopen.</p>	

Als er geen water meer in het waterreservoir aanwezig is of na 15 minuten wordt het apparaat automatisch uitgeschakeld.

- Trek dan de stekker uit het stopcontact.
- Was uw gezicht na de behandeling met koud water. Breng vervolgens gezichtscrème of een gezichtsmasker aan. De geopende poriën zorgen ervoor dat de werkzame stoffen diep in de huid doordringen.
- Laat het apparaat tien minuten afkoelen. Vervolgens kunt u het apparaat reinigen. Neem daarbij de instructies uit hoofdstuk 8 “Reiniging” in acht.

## 8. Reiniging

Controleer voordat u met het reinigen begint of u de stekker uit het stopcontact hebt gehaald.

- Leeg en reinig het waterreservoir na elk gebruik en verwijder vet en andere restanten uit het waterreservoir.
- Het waterreservoir is vaatwasserbestendig en kan desgewenst in de vaatwasser worden gereinigd.
- Plaats het waterreservoir na het reinigen weer terug in het apparaat.
- Reinig de sproeier en het basisapparaat met een zachte, licht bevochtigde doek en droog het apparaat daarna af.

## 9. Verwijdering

Met het oog op het milieu mag het apparaat aan het einde van zijn levensduur niet met het gewone huisvuil worden weggegooid. Het verwijderen kan via gespecialiseerde verzamelpunten in uw land gebeuren. Verwijder het apparaat conform de EU-richtlijn voor afgedankte elektrische en elektronische apparatuur – WEEE (Waste Electrical and Electronic Equipment). Voor meer informatie kunt u contact opnemen met de verantwoordelijke instanties voor afvalverwijdering in uw gemeente.



## 10. Technische gegevens

Modelnr.	FC 72
Stroomvoorziening	220-240V~50/60Hz
Vermogen	260 W
Veiligheidsklasse	II / 
Gebruiksduur	max. 15 min

**Conteúdo**

1. Material fornecido .....	57	7. Utilização.....	61
2. Indicações de segurança .....	58	8. Limpeza.....	62
3. Conhecer o equipamento .....	59	9. Eliminação.....	62
4. Utilização prevista.....	59	10. Dados técnicos .....	62
5. Descrição do dispositivo.....	60		
6. Colocação em funcionamento.....	60		

**Estimado cliente:**

Agradecemos a preferência que deu à nossa marca ao optar por um produto da nossa gama. A nossa marca é sinónimo de produtos de alta qualidade e submetidos a controlos rigorosos das áreas calor, peso, pressão arterial, temperatura corporal, pulsação, terapia suave, massagem, beleza, bebé e ventilação.

Leia atentamente estas instruções de utilização, guarde-as para utilização futura, disponibilize-as a outros utilizadores e respeite as indicações nelas contidas.

Com os melhores cumprimentos,  
A sua equipa da Beurer

**1. Material fornecido**

- 1 FC 72 Sauna facial ionizante
- 1 Copo medidor
- 1 Instruções de utilização







**⚠ ADVERTÊNCIA**

- O dispositivo só se destina a ser usado a nível doméstico/privado e não no âmbito comercial.
- Este aparelho pode ser usado por crianças com 8 ou mais anos de idade e por pessoas limitadas nas suas faculdades psíquicas, sensoriais ou mentais ou por pessoas com falta de experiência e conhecimentos, desde que o façam sob a supervisão de uma pessoa responsável pela sua segurança ou se tiverem sido instruídos na utilização segura do aparelho e tomado conhecimento dos perigos resultantes.
- As crianças não podem brincar com o aparelho.
- Os trabalhos de limpeza e manutenção que sejam da responsabilidade do utilizador não podem ser realizados por crianças, a não ser sob vigilância.
- Se o cabo de ligação à rede elétrica deste aparelho for danificado, tem de ser eliminado. Se não for possível retirá-lo, o aparelho terá de ser eliminado.

## 2. Indicações de segurança

### Explicação dos símbolos

Nas instruções de utilização, na embalagem e na chapa de características do aparelho e dos acessórios são usados os seguintes símbolos:

 Aviso	Advertência para o risco de lesões ou perigos para a sua saúde.
 Atenção	Indicação de segurança alertando para o risco de danos no(s) dispositivo/acessórios.
	<b>PERIGO</b> O aparelho não pode ser usado perto de água ou dentro de água (por ex., lavatório, duche, banheira) – Perigo de choque elétrico!
	Este símbolo CE comprova que o produto cumpre os requisitos impostos ao fabricante pela União Europeia.
	Eliminação de acordo com a diretiva (diretiva REEE), relativa a resíduos de equipamentos elétricos e eletrónicos
	Fabricante
	O aparelho dispõe de duplo isolamento de proteção, o que significa que satisfaz os requisitos da classe de proteção 2.

### Indicações de segurança importantes antes da utilização do aparelho

#### Aviso

- O aparelho só deve ser usado para os fins previstos descritos nas instruções de utilização. O fabricante não poderá ser responsabilizado por danos decorrentes de uma utilização incorreta ou irresponsável. Este aparelho não se destina a ser usado na área da medicina nem para fins comerciais. Utilize o aparelho exclusivamente no âmbito doméstico.
- Quaisquer reparações só podem ser efetuadas pelos serviços de assistência autorizados, uma vez que, para a reparação, são necessárias ferramentas especiais ou peças especiais. Caso contrário perderá o direito à garantia.
- Não use o aparelho se sofrer de doença cardíaca, vermelhidão na pele, inflamações, inchaços, partes sensíveis, diabetes, feridas, queimaduras, eczemas ou psoríase.
- Em caso de gravidez ou de problemas de saúde, consulte o seu médico, antes de usar o aparelho.
- As crianças não reconhecem os perigos que os aparelhos elétricos podem representar. Assegure-se de que o aparelho não é usado por crianças sem vigilância.
- Antes de cada utilização, verifique se o aparelho e o cabo de alimentação estão intactos. Se o aparelho estiver danificado, não pode ser usado.
- Antes de ligar o aparelho à rede elétrica, certifique-se de que a tensão utilizada no local coincide com a tensão especificada no aparelho.
- Não use o aparelho nas proximidades de água (por ex. banheiras, lavatórios, etc.).
- Não use o aparelho enquanto toma banho, duche ou enquanto dorme.
- Nunca mergulhe o dispositivo em água ou líquidos. Guarde o aparelho em local seguro.
- Não coloque o aparelho numa superfície sensível à água!
- Mantenha o aparelho e o cabo de alimentação afastados de superfícies quentes.

## Indicações de segurança importantes durante a utilização



### Aviso

- Se ocorrer uma falha ao usar o aparelho, desligue-o imediatamente e tire a ficha da tomada.
- Ao usar o aparelho, mantenha o rosto a, pelo menos, 25 cm de distância do bico, uma vez que, o vapor quente pode provocar queimaduras. Durante o tratamento, feche os olhos e proteja as zonas sensíveis ao calor.
- Não use o aparelho durante mais de 15 minutos.
- Não abane o aparelho durante a sua utilização. Poderá esquentar-se ou queimar-se se o fizer.
- Caso sinta dores ou mal-estar, pare com o tratamento e consulte o seu médico.
- Não use o aparelho por baixo de cobertores, toalhas, etc.
- Tire as joias do pescoço e do rosto, antes de cada utilização.
- Se o aparelho cair acidentalmente na água, retire imediatamente a ficha da tomada. Mande um eletricitista qualificado verificar o aparelho antes de voltar a usá-lo.

## Indicações de segurança importantes depois da utilização do aparelho



### Atenção

- Depois de usar o aparelho, desligue-o e tire a ficha da tomada.
- Nunca puxe pelo cabo para tirar a ficha da tomada, nem o faça com as mãos molhadas.
- Limpe o aparelho depois de cada utilização, para evitar a acumulação de gordura e outros resíduos. Dessa forma, assegura um efeito perfeito e prolonga a vida do aparelho.
- Deixe o aparelho arrefecer completamente antes de voltar a ligá-lo.
- Se ainda tiver qualquer dúvida em relação à utilização dos nossos produtos, dirija-se a um revendedor ou ao serviço de apoio ao cliente.

## 3. Conhecer o equipamento

A sauna facial ionizante FC 72 oferece uma base ideal para os tratamentos de beleza do rosto. A pele do seu rosto recebe a preparação perfeita para tratamentos posteriores, como, por ex., uma limpeza profunda, uma máscara facial etc..

Muitas vezes, os salões de beleza iniciam os tratamentos faciais com vapor. O vapor revigorante aumenta o fluxo sanguíneo da pele, abre os poros e as impurezas podem ser removidas mais facilmente.

Assim, consegue criar uma base perfeita para qualquer tipo de tratamento facial. Os produtos de cuidado da pele penetram profundamente, através dos poros abertos, aumentando a sua eficácia. Para além disso, a sauna facial FC 72 ainda dispõe de um gerador de iões integrado. Este garante que as moléculas de água que emanam sejam adicionalmente enriquecidas com iões, ficando o vapor ainda mais fino. Os iões proporcionam, assim, uma hidratação mais profunda do rosto, uma pele mais suave e uma melhor textura da pele.

## 4. Utilização prevista



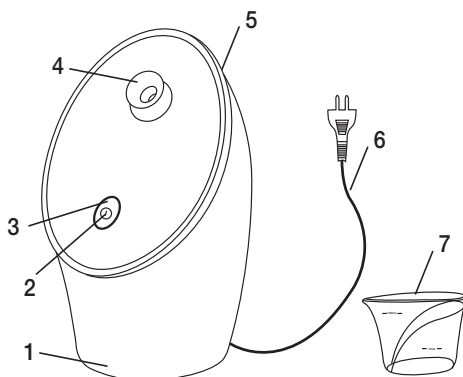

Este aparelho destina-se a ser utilizado exclusivamente no rosto. Não utilize o aparelho em cabelos artificiais – Perigo de incêndio!

## 5. Descrição do dispositivo

1. Módulo básico
2. Botão de ligar/desligar
3. Depósito de água
4. Bico regulável
5. Abertura do tanque de água
6. Ficha de ligação à rede
7. Copo medidor

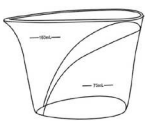

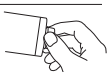
## 6. Colocação em funcionamento

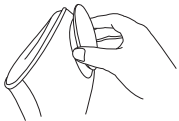
<ul style="list-style-type: none"><li>• Coloque o aparelho sobre uma superfície plana, rígida e à prova água, nomeadamente sobre uma mesa. Nunca mantenha o aparelho na mão enquanto estiver em funcionamento.</li></ul>	
<p><b>⚠ Atenção</b></p> <ul style="list-style-type: none"><li>• Use o aparelho apenas com água destilada! Não use água da torneira, uma vez que isso pode levar à formação de depósitos de calcário no interior do aparelho e, conseqüentemente, afetar a sua funcionalidade e vida útil. Não utilize óleos, ervas aromáticas ou outros aromatizantes, <u>em vez da</u> água.</li><li>• Encha o copo medidor fornecido com água destilada.</li></ul>	<p><b>Água destilada</b></p>  
<ul style="list-style-type: none"><li>• Retire o depósito e desaperte a tampa rosçada.</li></ul>	 
<ul style="list-style-type: none"><li>• Usando o copo medidor, deite a água destilada, com cuidado e devagar, para dentro do depósito de água até, pelo menos, à marcação "min" e, no máximo, até à marcação "max". Com o tanque cheio até ao máximo, a água chega para um tratamento de aprox. 15 minutos. Feche o depósito de água com firmeza usando a tampa rosçada.</li></ul>	
<ul style="list-style-type: none"><li>• Assente de novo o depósito de água no aparelho de maneira a que o ouça encaixar.</li></ul>	

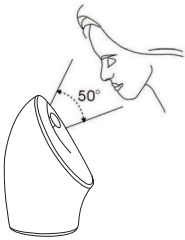
<ul style="list-style-type: none"> <li>• Ajuste o ângulo do bico para a altura desejada.</li> </ul> <p><b>⚠ Atenção</b>          Não ajuste o bico durante o funcionamento! Poderia queimar os dedos.</p>	
<ul style="list-style-type: none"> <li>• Limpe o rosto com um pano húmido antes do tratamento.</li> </ul>	

## 7. Utilização

Não use a sauna facial ionizante mais do que 15 minutos por dia. É aconselhável fazer 2 a 3 tratamentos por semana.

Depois de ter procedido aos preparativos necessários, descritos no “Capítulo 6. Colocação em funcionamento”, pode começar com o tratamento.

Para iniciar o tratamento, siga os seguintes passos:

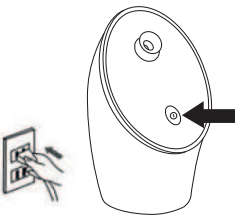
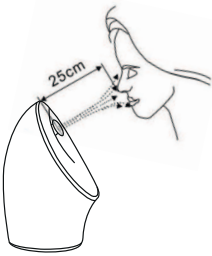
<ul style="list-style-type: none"> <li>• Ligue a ficha de alimentação à tomada elétrica e prima o botão de ligar/desligar.              A luz de controlo começa a piscar a azul e a função de iões é ativada. O aparelho começa a aquecer a água destilada. Após aprox. 30 segundos, começa a ser libertado vapor pelo bico. Após aprox. 1 minuto o vapor já está suficientemente forte para poder começar com o tratamento.</li> <li>• Premindo de novo o botão de ligar/desligar, a luz de controlo acende-se a vermelho e a função de iões é desativada.</li> </ul>	
<ul style="list-style-type: none"> <li>• Vá aproximando o rosto lentamente do jato de vapor, de forma a que o vapor envolva completamente o seu rosto e que sinta uma sensação agradável e não demasiado quente. Caso sinta que o vapor está muito quente, afaste-se um pouco para evitar queimaduras.</li> </ul> <p><b>⚠ Aviso</b>          Preste atenção para não colocar o rosto a menos de 25 cm do bico. Caso contrário, corre o risco de ficar com vermelhidão ou queimaduras no rosto.</p>	

Quando já não houver água no aparelho, ou então passados 15 minutos, o aparelho desliga-se automaticamente.

- Tire agora a ficha da tomada de corrente.
- Depois do tratamento, lave o rosto com água fria. A seguir, aplique um creme facial ou uma máscara. Os poros abertos permitem que as substâncias penetrem profundamente na pele.
- Deixe o aparelho arrefecer durante 10 minutos. Depois, proceda à limpeza do aparelho, tal como descrito no capítulo “8. Limpeza”.

## 8. Limpeza

Assegure-se de que tirou a ficha de ligação à rede da tomada antes de iniciar a limpeza.

- Após cada utilização, despeje e limpe o depósito de água, para evitar que se acumulem restos de gorduras ou outros resíduos.
- O depósito de água pode ser lavado na máquina de lavar louça, se for necessário.
- Depois de o ter limpo, coloque o depósito de água novamente no aparelho.
- Limpe o bico e o aparelho base, com um pano húmido e seque-os a seguir.

## 9. Eliminação

Por motivos ecológicos, quando estiver inutilizado, o dispositivo não pode ser eliminado juntamente com o lixo doméstico. A eliminação deverá ser feita através dos respetivos pontos de recolha existentes no seu país de residência. Elimine o aparelho de acordo com a diretiva REEE relativa a resíduos de equipamentos elétricos e eletrónicos. Se tiver qualquer dúvida a este respeito, informe-se junto do serviço municipal responsável pelo tratamento de resíduos.



## 10. Dados técnicos

Número do modelo	FC 72
Alimentação de tensão	220-240V~50/60Hz
Potência	260 W
Classe de proteção	II / □
Operação de curta duração	máx. 15 min

## Περιεχόμενα

1. Παραδοτέα .....	63	7. Χειρισμός .....	67
2. Υποδείξεις ασφαλείας .....	64	8. Καθαρισμός .....	68
3. Γνωριμία με τη συσκευή .....	65	9. Απόρριψη .....	68
4. Προβλεπόμενη χρήση .....	65	10. Τεχνικά χαρακτηριστικά .....	68
5. Περιγραφή συσκευής .....	66		
6. Θέση σε λειτουργία .....	66		

**Αγαπητή πελάτισσα, αγαπητέ πελάτη,**

σας ευχαριστούμε που επιλέξατε ένα προϊόν της σειράς προϊόντων μας. Το όνομά μας ταυτίζεται με υψηλών προδιαγραφών προϊόντα, τα οποία υπόκεινται σε λεπτομερείς ελέγχους ποιότητας, στους τομείς θερμότητας, βάρους, αρτηριακής πίεσης, θερμοκρασίας σώματος, σφυγμού, ήπιας θεραπείας, μασάζ, ομορφιάς, βρεφικής φροντίδας και αέρα.

Παρακαλούμε διαβάστε προσεκτικά όλες τις παρούσες οδηγίες χρήσης, φυλάξτε τις για μελλοντική χρήση, διαθέστε τις και σε άλλους χρήστες και τηρήστε τις υποδείξεις.

Φιλικά

Η ομάδα της Beurer

**1. Παραδοτέα**

1 FC 72 Σάουνα προσώπου με ιόντα

1 Μεζούρα

1 Οδηγίες χρήσεως







**⚠ ΠΡΟΕΙΔΟΠΟΙΗΣΗ**

- Η συσκευή προορίζεται για χρήση μόνο στον οικιακό/ιδιωτικό τομέα, όχι στον επαγγελματικό.
- Αυτή η συσκευή μπορεί να χρησιμοποιείται από παιδιά ηλικίας 8 και άνω, καθώς και από άτομα με μειωμένες σωματικές, αισθητήριες ή πνευματικές ικανότητες ή έλλειψη πείρας και γνώσεων, όταν επιβλέπονται ή έχουν εκπαιδευτεί σε σχέση με την ασφαλή χρήση της συσκευής και κατανοούν τους κινδύνους που απορρέουν από αυτήν.
- Μην αφήνετε τα παιδιά να παίζουν με τη συσκευή.
- Ο καθαρισμός και η συντήρηση από τον χρήστη δεν επιτρέπεται να εκτελούνται από παιδιά χωρίς επίβλεψη.
- Αν το καλώδιο σύνδεσης με το δίκτυο αυτής της συσκευής πάθει κάποια ζημιά, πρέπει να απορρίπτεται. Εάν το καλώδιο δεν αποσυνδέεται από τη συσκευή πρέπει να απορρίπτεται όλη η συσκευή.

## 2. Υποδείξεις ασφαλείας

### Επεξήγηση συμβόλων

Στις οδηγίες χρήσεως, στη συσκευασία και στην πινακίδα τύπου της συσκευής χρησιμοποιούνται τα ακόλουθα σύμβολα:

 Προειδοποίηση	Προειδοποιητική υπόδειξη για κινδύνους τραυματισμού ή κινδύνους για την υγεία σας.
 Προσοχή	Υπόδειξη ασφαλείας για πιθανές ζημιές στη συσκευή/στα παρελκόμενα.
	<b>ΚΙΝΔΥΝΟΣ</b> Η συσκευή δεν επιτρέπεται να χρησιμοποιείται κοντά ή μέσα σε νερό (π.χ. νιπτήρας, ντους, μπανιέρα) – Κίνδυνος ηλεκτροπληξίας!
	Αυτή η σήμανση CE πιστοποιεί ότι το προϊόν πληροί τις απαιτήσεις της Ευρωπαϊκής Κοινότητας που επιβάλλονται στον κατασκευαστή.
	Απορρίψτε τη συσκευή σύμφωνα με την οδηγία της ΕΚ σχετικά με τα απόβλητα ειδών ηλεκτρικού και ηλεκτρονικού εξοπλισμού – ΑΗΗΕ (Waste Electrical and Electronic Equipment).
	Κατασκευαστής
	Η συσκευή φέρει διπλή προστατευτική μόνωση και έτσι αντιστοιχεί με την κατηγορία προστασίας 2.

### Σημαντικές οδηγίες ασφαλείας πριν από τη χρήση

#### Προειδοποίηση

- Η συσκευή σας είναι κατάλληλη μόνο για τον σκοπό που περιγράφεται στις οδηγίες χρήσης. Ο κατασκευαστής δεν ευθύνεται για ζημιές που προκλήθηκαν από μη ενδεδειγμένη ή ανεύθυνη χρήση. Αυτή η συσκευή δεν είναι κατάλληλη για επαγγελματική χρήση και για χρήση στον ιατρικό τομέα. Χρησιμοποιείτε τη συσκευή μόνο για οικιακή χρήση.
- Επισκευές επιτρέπεται να εκτελούνται μόνο από εξουσιοδοτημένα κέντρα τεχνικής υποστήριξης, αφού για την επισκευή απαιτούνται ειδικά εργαλεία ή ειδικά εξαρτήματα. Σε διαφορετική περίπτωση, η εγγύηση ακυρώνεται.
- Μην χρησιμοποιείτε τη συσκευή αν πάσχετε από καρδιακή πάθηση, ερυθρότητα του δέρματος, φλεγμονές, οίδημα, ευαίσθητες περιοχές, διαβήτη, πληγές, εγκαύματα, εκζέματα ή ψωρίαση.
- Κατά τη διάρκεια της εγκυμοσύνης ή σε περίπτωση προβλημάτων υγείας συμβουλευτείτε το γιατρό σας πριν χρησιμοποιήσετε τη συσκευή.
- Τα παιδιά δεν αναγνωρίζουν τον κίνδυνο που μπορεί να προκληθεί σε σχέση με τις ηλεκτρικές συσκευές. Γι' αυτό το λόγο φροντίστε ώστε η συσκευή να μην μπορεί να χρησιμοποιηθεί από παιδιά χωρίς επίβλεψη.
- Μην χρησιμοποιείτε τη συσκευή αν πάσχετε από ακεραιότητα της συσκευής και του καλωδίου τροφοδοσίας. Αν υπάρχουν ζημιές, η συσκευή δεν επιτρέπεται να τεθεί σε λειτουργία.
- Πριν συνδέσετε τη συσκευή με το ηλεκτρικό δίκτυο, ελέγξτε αν η τοπική τάση αντιστοιχεί με την τάση που αναγράφεται στη συσκευή.
- Μην χρησιμοποιείτε τη συσκευή κοντά σε νερό (π.χ. μπανιέρα, νιπτήρα κ.λπ.).
- Μην χρησιμοποιείτε τη συσκευή ενώ κάνετε μπάνιο, ντους ή κοιμάστε.
- Ποτέ μην τοποθετείτε τη συσκευή μέσα στο νερό ή σε άλλα υγρά. Φυλάσσετε τη συσκευή σε ασφαλές μέρος.
- Μην τοποθετείτε τη συσκευή σε επιφάνειες ευαίσθητες στο νερό!
- Κρατάτε τη συσκευή και το καλώδιο τροφοδοσίας μακριά από ζεστές επιφάνειες.

## Σημαντικές οδηγίες ασφαλείας κατά τη χρήση

### Προειδοποίηση

- Απενεργοποιήστε αμέσως τη συσκευή αν παρουσιαστεί βλάβη κατά τη χρήση και αποσυνδέστε το βύσμα από την πρίζα.
- Κατά τη χρήση, μην κρατάτε το πρόσωπό σας πιο κοντά από 25 εκατοστά από το ακροφύσιο, διότι διαφορετικά μπορεί να προκληθούν εγκαύματα από το θερμό ατμό. Κατά την εφαρμογή κλείνετε τα μάτια σας και προστατεύετε τις ευαίσθητες στη θερμότητα περιοχές.
- Μην χρησιμοποιείτε τη συσκευή για πάνω από 15 λεπτά.
- Μην ανακινείτε τη συσκευή κατά τη χρήση. Ενδέχεται να ζεματιστείτε ή να υποστείτε εγκαύματα.
- Διακόψτε τη χρήση αν παρουσιαστεί πόνος ή δυσφορία και μιλήστε με το γιατρό σας.
- Μην χρησιμοποιείτε τη συσκευή κάτω από κουβέρτες, πετσέτες κ.λπ.
- Πριν από κάθε χρήση αφαιρείτε τα κοσμήματα από το λαιμό και το πρόσωπο.
- Αν η συσκευή πέσει κατά λάθος στο νερό, τραβήξτε αμέσως το βύσμα από την πρίζα. Αναθέστε σε διπλωματούχο ηλεκτρολόγο να ελέγξει τη συσκευή πριν από την επόμενη χρήση.

## Σημαντικές οδηγίες ασφαλείας μετά τη χρήση

### Προσοχή

- Μετά τη χρήση απενεργοποιήστε τη συσκευή και αποσυνδέστε το φις από την πρίζα.
- Μην τραβάτε το βύσμα από την πρίζα από το καλώδιο ή με βρεγμένα χέρια.
- Η συσκευή πρέπει να καθαρίζεται μετά από κάθε χρήση για την πρόληψη της συσσώρευσης λίπους και άλλων καταλοίπων. Αυτό διασφαλίζει τη βέλτιστη απόδοση και παρατείνει τη διάρκεια ζωής της συσκευής.
- Αφήνετε τη συσκευή να κρυώσει εντελώς πριν την έναρξη της επόμενης λειτουργίας.
- Εάν έχετε περαιτέρω απορίες σχετικά με τη χρήση των συσκευών μας, μπορείτε να απευθυνθείτε στον αντιπρόσωπό σας ή στην υπηρεσία εξυπηρέτησης πελατών.

## 3. Γνωριμία με τη συσκευή

Η εφαρμογή της σάουνας προσώπου με ιόντα FC 72 προσφέρει την ιδανική βάση για τη φροντίδα της ομορφιάς του προσώπου. Το δέρμα του προσώπου σας προετοιμάζεται για περαιτέρω περιποίηση, όπως π.χ. βαθύς καθαρισμός, μάσκες προσώπου, κ.λπ.

Τα ινστιτούτα αισθητικής πολύ συχνά αρχίζουν την περιποίηση προσώπου με ατμοθεραπεία. Ο αναζωογονητικός ατμός αυξάνει τη ροή του αίματος στο δέρμα, οι πόροι ανοίγουν και οι ακαθαρσίες μπορούν να αφαιρούνται καλύτερα.

Με αυτό τον τρόπο δημιουργείτε μια τέλεια βάση εκκίνησης για κάθε είδους φροντίδα προσώπου. Μέσω των ανοιχτών πόρων τα προϊόντα φροντίδας εισχωρούν βαθιά στο δέρμα και μεγιστοποιείται η επίδρασή τους.

Η σάουνα προσώπου FC 72 διαθέτει επιπλέον μια ενσωματωμένη γεννήτρια ιόντων. Αυτή εξασφαλίζει ότι τα μόρια του νερού που εκρέουν εμπλουτίζονται επιπλέον με ιόντα και ο ατμός γίνεται ακόμη λεπτότερος. Με αυτό τον τρόπο τα ιόντα μπορούν να προκαλούν ακόμη πιο βαθιά ενυδάτωση στο πρόσωπο, απαλότερη επιδερμίδα και βελτίωση της δομής των ιστών του δέρματος.

## 4. Προβλεπόμενη χρήση



Αυτή η συσκευή προορίζεται αποκλειστικά για χρήση στο ανθρώπινο πρόσωπο. Μην χρησιμοποιείτε τη συσκευή σε ζώα!

## 5. Περιγραφή συσκευής

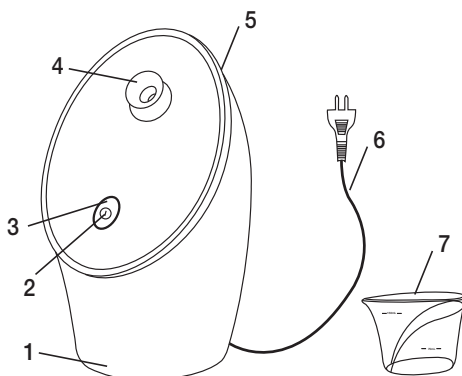
1. Κύρια συσκευή
2. Πλήκτρο ON/OFF
3. Δοχείο νερού
4. Ρυθμιζόμενο ακροφύσιο
5. Άνοιγμα δοχείου νερού
6. Βύσμα
7. Μεζούρα

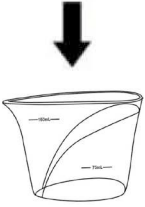
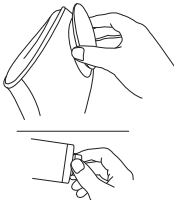

## 6. Θέση σε λειτουργία

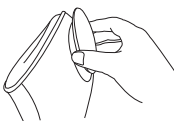
<ul style="list-style-type: none"><li>• Τοποθετήστε τη συσκευή σε μια σταθερή, γερή, επίπεδη και αδιάβροχη επιφάνεια ή σε ένα τραπέζι. Σε καμία περίπτωση μην κρατάτε τη συσκευή κατά τη διάρκεια της λειτουργίας της στο χέρι.</li></ul>	
<p><b>⚠ Προσοχή</b></p> <ul style="list-style-type: none"><li>• Χρησιμοποιείτε τη συσκευή μόνο με αποσταγμένο νερό! Μην χρησιμοποιείτε νερό της βρύσης, διότι αυτό μπορεί να προκαλέσει κατάλοιπα ασβεστίου στη συσκευή και με αυτό τον τρόπο να επηρεαστεί αρνητικά η λειτουργικότητα και η διάρκεια ζωής της. Μην χρησιμοποιείτε λάδια, βότανα ή άλλες αρωματικές ουσίες <u>ως υποκατάστατα</u> του νερού.</li><li>• Γεμίστε την παρεχόμενη μεζούρα με αποσταγμένο νερό.</li></ul>	<p><b>Αποσταγμένο νερό</b></p> 
<ul style="list-style-type: none"><li>• Αφαιρέστε το δοχείο και ανοίξτε το βιδωτό πώμα.</li></ul>	
<ul style="list-style-type: none"><li>• Χύστε το απεσταγμένο νερό με τη βοήθεια του κυπέλου μέτρησης αργά και προσεκτικά μέσα στο δοχείο νερού μέχρι να φθάσει τουλάχιστον στη στάθμη "min" και το πολύ μέχρι τη στάθμη "max". Η ποσότητα του νερού στο μέγιστο ύψος πλήρωσης επαρκεί για χρήση διάρκειας περίπου 15 λεπτών. Κλείστε πάλι καλά το δοχείο νερού καλά με το βιδωτό πώμα.</li></ul>	
<ul style="list-style-type: none"><li>• Τοποθετήστε πάλι το δοχείο νερού στη συσκευή έτσι ώστε να κλειδώσει με τον χαρακτηριστικό ήχο.</li></ul>	

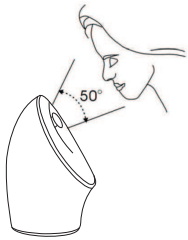
<ul style="list-style-type: none"> <li>• Προσαρμόστε τη γωνία του ακροφυσίου στο επιθυμητό ύψος.</li> </ul> <p><b>⚠ Προσοχή</b> Μην προσαρμόζετε το ακροφύσιο κατά τη διάρκεια της λειτουργίας! Σε τέτοια περίπτωση θα μπορούσατε να κάψετε τα δάχτυλά σας.</p>	
<ul style="list-style-type: none"> <li>• Πριν από τη χρήση καθαρίζετε τη συσκευή με ένα υγρό πανί.</li> </ul>	

## 7. Χειρισμός

Μην χρησιμοποιείτε τη σάουνα προσώπου με ιόντα για πάνω από 15 λεπτά την ημέρα. Συνιστάται χρήση 2 έως 3 φορές την εβδομάδα.

Αφού ολοκληρώσετε τις απαραίτητες προετοιμασίες που αναφέρονται στο «Κεφάλαιο 6. Θέση σε λειτουργία», μπορείτε να αρχίσετε τη χρήση.

Για να αρχίσετε τη χρήση, ακολουθήστε τα εξής βήματα:

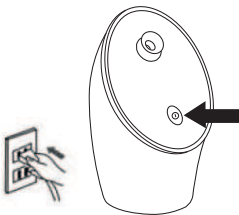
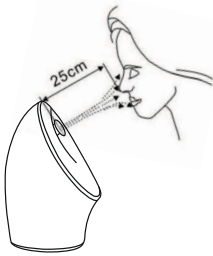
<ul style="list-style-type: none"> <li>• Βάλτε το βύσμα στην πρίζα και πιάστε το πλήκτρο ON/OFF. Η ενδεικτική λυχνία αρχίζει να ανάβει μπλε και ενεργοποιείται η λειτουργία ιόντων. Η συσκευή αρχίζει να θερμαίνει το αποσταγμένο νερό. Ύστερα από 30 δευτερόλεπτα λεπτά διαρρέει ο πρώτος ατμός από το ακροφύσιο. Ύστερα από περίπου 1 λεπτό, ο ατμός είναι αρκετά ισχυρός και μπορείτε να αρχίσετε τη θεραπεία.</li> <li>• Πατώντας ξανά το πλήκτρο ON/OFF η ενδεικτική λυχνία ανάβει κόκκινη και η λειτουργία ιόντων απενεργοποιείται.</li> </ul>	
<ul style="list-style-type: none"> <li>• Κινήστε το πρόσωπό σας αργά προς τον πίδακα ατμού, με τρόπο ώστε ο ατμός να καλύπτει ολόκληρο το πρόσωπό σας και να αισθάνεστε την επίδραση του ατμού ως ευχάριστη και όχι υπερβολικά ζεστή. Αν η επίδραση του ατμού γίνεται αισθητή ως υπερβολικά ζεστή, αυξήστε την απόσταση για να αποφύγετε τα εγκαύματα.</li> </ul> <p><b>⚠ Προειδοποίηση</b> Προσέχετε το πρόσωπό σας να μην πλησιάζει πιο κοντά από 25 εκατοστά από το ακροφύσιο. Σε αντίθετη περίπτωση, υπάρχει κίνδυνος να υποστείτε ερυθρότητα ή εγκαύματα στο πρόσωπό σας.</p>	

Όταν δεν υπάρχει άλλο νερό πλέον στη συσκευή, μετά από 15 λεπτά απενεργοποιείται η συσκευή αυτομάτως.

- Τραβήξτε τώρα το βύσμα από την πρίζα.
- Μετά τη χρήση ξεπλύνετε το πρόσωπό σας με κρύο νερό. Τώρα εφαρμόστε μια κρέμα ή μάσκα προσώπου. Οι ανοικτοί πόροι αφήνουν τις δραστικές ουσίες να εισχωρούν βαθιά στο δέρμα.
- Αφήστε τη συσκευή να κρυώσει 10 λεπτά. Στη συνέχεια αρχίστε τον καθαρισμό της συσκευής, όπως περιγράφεται στο κεφάλαιο «8. Καθαρισμός».

## 8. Καθαρισμός

Πριν από τον καθαρισμό βεβαιωθείτε ότι έχετε αποσυνδέσει το βύσμα.

- Ύστερα από κάθε χρήση αδειάζετε και καθαρίζετε το δοχείο νερού και απομακρύνετε το λίπος και άλλα υπολείμματα.
- Το δοχείο νερού είναι κατάλληλο για πλυντήρια πιάτων και μπορεί αν θέλετε να καθαριστεί στο πλυντήριο πιάτων.
- Μετά τον καθαρισμό τοποθετήστε πάλι το δοχείο νερού στη συσκευή.
- Καθαρίστε το ακροφύσιο και την κύρια συσκευή με ένα μαλακό, ελαφρά βρεγμένο πανί και μετά σκουπίστε τη με ένα στεγνό πανί.

## 9. Απόρριψη

Για λόγους προστασίας του περιβάλλοντος, η συσκευή στο τέλος της διάρκειας ζωής της δεν επιτρέπεται να απορρίπτεται μαζί με τα οικιακά απορρίμματα. Η απόρριψη μπορεί να πραγματοποιείται μέσω κατάλληλων σημείων συλλογής στη χώρα σας. Απορρίψτε τη συσκευή σύμφωνα με την οδηγία της ΕΚ σχετικά με τα απόβλητα ειδών ηλεκτρικού και ηλεκτρονικού εξοπλισμού – WEEE (Waste Electrical and Electronic Equipment). Σε περίπτωση αποριών, απευθυνθείτε στην αρμόδια για την απόρριψη δημοτική υπηρεσία.



## 10. Τεχνικά χαρακτηριστικά

Αριθ. μοντέλου	FC 72
Τροφοδοσία τάσης	220-240V - 50/60Hz
Ισχύς	260 W
Κατηγορία προστασίας	II /
Σύντομη λειτουργία	μέγ. 15 λεπτά