

# **VEVOR<sup>®</sup>**

**TOUGH TOOLS, HALF PRICE**

Technical Support and E-Warranty Certificate [www.vevor.com/support](http://www.vevor.com/support)

## **Geometric Climber Play**

We continue to be committed to provide you tools with competitive price.

"Save Half", "Half Price" or any other similar expressions used by us only represents an estimate of savings you might benefit from buying certain tools with us compared to the major top brands and does not necessarily mean to cover all categories of tools offered by us. You are kindly reminded to verify carefully when you are placing an order with us if you are actually saving half in comparison with the top major brands.



# VEVOR<sup>®</sup>

TOUGH TOOLS, HALF PRICE

## GEOMETRIC CLIMBER PLAY

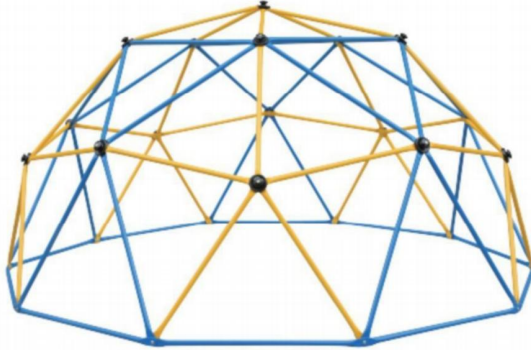

MODEL: JX-DC-10, JX-DC-12

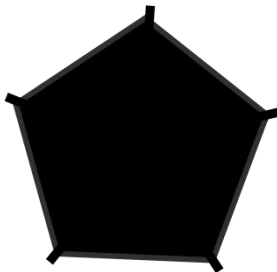
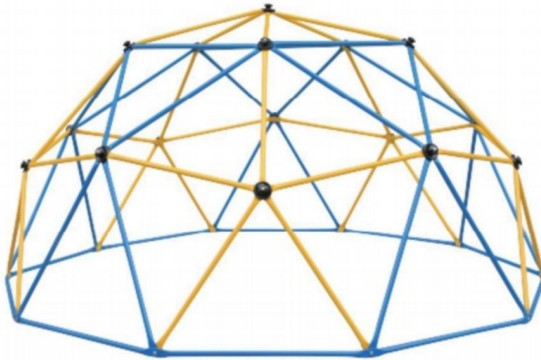

MODEL: JX-DC-10HSW

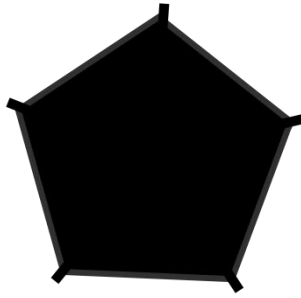

MODEL: JX-DC-P-10H

## NEED HELP? CONTACT US!

Have product questions? Need technical support? Please feel free to contact us:

**Technical Support and E-Warranty Certificate**  
**[www.vevor.com/support](http://www.vevor.com/support)**

This is the original instruction, please read all manual instructions carefully before operating. VEVOR reserves a clear interpretation of our user manual. The appearance of the product shall be subject to the product you received. Please forgive us that we won't inform you again if there are any technology or software updates on our product.

## INSTRUCTIONS

Thank you very much for choosing this Geometric Climber Play.

- Please read all of the instructions before using it. The information will help you achieve the best possible results.

The products carried in this catalog may be different in color than the actual item.

### 1. Safety Instructions

**FAILURE TO FOLLOW THESE WARNINGS MAY RESULT IN SERIOUS INJURY**

## **OR PROPERTY**

### **DAMAGE AND WILL VOID WARRANTY.**

Owner must ensure that all players know and follow these rules for safe operation of the system.

To ensure safety, do not attempt to assemble this product without following the instructions carefully.

Check entire box and inside all packing material for parts and/or additional instruction material. Before beginning assembly, read the instructions and identify parts using the hardware identifier and parts list in this document. Proper and complete assembly, use and supervision are essential for proper operation and to reduce the risk of accident or injury. A high probability of serious injury exists if this product is not installed, maintained and operated properly.

- If using a ladder during assembly, use extreme caution.
- Two capable adults are recommended for this operation.
- Be aware that parts can be damaged by over tightening the screws.
- Wear safety glasses throughout the assembly.

Most injuries are caused by misuse and/or not following instructions. Use caution when using this product.

### **BEFORE BEGINNING ASSEMBLY**

Keep the hardware bags and their contents separate.

Identify and inventory all parts and hardware using the parts and hardware lists and identifiers in this document. Test fit all Bolts by inserting them into their respective holes. Do not scrape away all of the powder coating. Bare metal may rust. You may need to pound some Bolts into place with a hammer or mallet.

\*Two adults required to complete assembly\*

**Only adults should set up the product. Do not allow children in the setup area until assembly is complete.**

### **INSTALLATION & GROUND PREPARATION INSTRUCTIONS:**

- Provide enough room so that children can use the equipment safely. For example, for structures with multiple play activities, a slide should not exit in front of a swing.
- Separate active and quiet activities from each other. For example, locate

sandboxes away from swings or use a guardrail or barrier to separate the sandbox from the movement of the swings.

- Do not install home playground equipment over concrete, asphalt, packed earth, grass, carpet, or any other hard surface. A fall onto a hard surface can result in serious injury to the equipment user.
- To prevent serious injury, warn children that they must not use the equipment until properly installed.
- Create a site free of obstacles that could cause injuries – such as low overhanging tree branches, overhead wires, tree stumps and/or roots, large rocks, bricks, and concrete.
- Choose a level location for the equipment. This can reduce the likelihood of the play set tipping over and loose-fill surfacing materials washing away during heavy rains.

## **PLAYGROUND AND SURFACE MATERIALS INSTRUCTIONS**

- Use containment, such as digging out around the perimeter and/or lining the perimeter with landscape edging.
- Do not install loose fill surfacing over hard surfaces such as concrete or asphalt.
- Installation of rubber tiles or poured-in-place surfaces (other than loose fill materials) generally requires a professional and are not “do-it-yourself” projects.
- Use playground surfacing materials (other than loose fill material) that comply to the safety standard ASTM F1292 Standard Specification for Impact Attenuation of Surfacing Materials within the Use Zone of Playground Equipment.

## **OPERATING INSTRUCTIONS**

Observing the following instructions and warnings reduces the likelihood of serious or fatal injury:

- On-site adult supervision should be provided for children of all ages.
- Instruct children not to use the equipment in a manner other than intended.
- To prevent entanglement and strangulation, dress children appropriately, using well-fitting shoes and avoiding ponchos, scarves, jackets with neck drawstrings, helmets with straps, and other loose-fitting clothing that is potentially hazardous while using equipment.

- Instruct children not to play when the equipment is wet.
- Instruct children not to attach items to the playground equipment that are not specifically designed for use with the equipment, such as, but not limited to, jump ropes, clotheslines, pet leashes, cables and chains, as they may cause a strangulation hazard. Do not move the equipment while in use.
- Impact surfacing needs to cover the entire recommended play area.

## **CONSUMER INFORMATION SHEET FOR PLAYGROUND SURFACING MATERIALS**

### **Select Protective Surfacing:**

One of the most important things you can do to reduce the likelihood of serious head injuries is to install shock-absorbing protective surfacing under and around your play equipment. The protective surfacing should be applied to a depth that is suitable for the equipment height in accordance with ASTM Specification F1292. There are different types of surfacing to choose from; whichever product you select, follow these guidelines:

**NOTE:** Do not install home playground equipment over concrete, asphalt, or any other hard surface. A fall onto a hard surface can result in serious injury to the equipment user. Grass and dirt are not considered protective surfacing because wear and environmental factors can reduce their shock-absorbing effectiveness. Carpeting and thin mats are generally not adequate protective surfacing. Ground level equipment – such as a sandbox, activity wall, playhouse or other equipment that has no elevated play surface – does not need any protective surfacing. Loose Fill Materials: Maintain a minimum depth of 9 inches (23 cm) of loose fill materials such as wood mulch/chips, engineered wood fiber (EWF), or shredded/recycled rubber mulch for equipment up to 8 feet (244 cm) high; and 9 inches (23 cm) of sand or pea gravel for equipment up to 5 feet (152 cm) high.

**NOTE:** An initial fill level of 12 inches (30 cm) will compress to about a 9-inch (23 cm) depth of surfacing over time. The surfacing will also compact, displace, and settle, and should be periodically refilled to maintain at least a 9-inch (23 cm) depth. Use a minimum of 6 inches (15 cm) of protective surfacing for play

equipment less than 4 feet (122 cm) in height. If maintained properly, this should be adequate. (At depths less than 6 inches (15 cm), the protective material is too easily displaced or compacted.) Use containment, such as digging out around the perimeter and/or lining the perimeter with landscape edging. Don't forget to account for water drainage. Check and maintain the depth of the loose fill surfacing material. To maintain the right amount of loose fill materials, mark the correct level on play equipment support posts. That way you can easily see when to replenish and/or redistribute the surfacing. Do not install loose fill surfacing over hard surfaces such as concrete or asphalt.

**Poured-In-Place surfaces or Premanufactured Rubber Tiles**—You may be interested in using surfacing other than loose fill materials – like rubber tiles or poured-in-place surfaces. Installation of these surfaces generally requires a professional and is not a “do-it-yourself” project. Review surface specifications before purchasing this type of surfacing. Ask the installer/manufacturer for a report showing that the product has been tested to the following safety standard: ASTM F1292 Standard Specification for Impact Attenuation of Surfacing Materials within the Use Zone of Playground Equipment.

This report should show the specific height for which the surface is intended to protect against serious head injury. This height should be equal to or greater than the fall height – vertical distance between a designated play surface (elevated surface for standing, sitting, or climbing) and the protective surfacing below – of your play equipment. Check the protective surfacing frequently for wear.

**Placements**—Proper placement and maintenance of protective surfacing is essential.

The protective surfacing must extend at least 2 m (6.6 feet) in all directions beyond the limits of the device.

## **SAFE PLAY AREA**

**SAFETY ZONE** - Place the equipment no less than 6.6 ft. (2 m) from any structure or obstruction such as a fence, garage, house, overhanging branches, laundry lines, or electrical wires. The impact surfacing needs to cover the entire recommended play area. Refer to the example below.

Play set dimensions:

10' (3.05 m) x 10' (3.05m)

Recommended play area:

16' 6" (5.05 m) x 16' 6" (5.05 m)

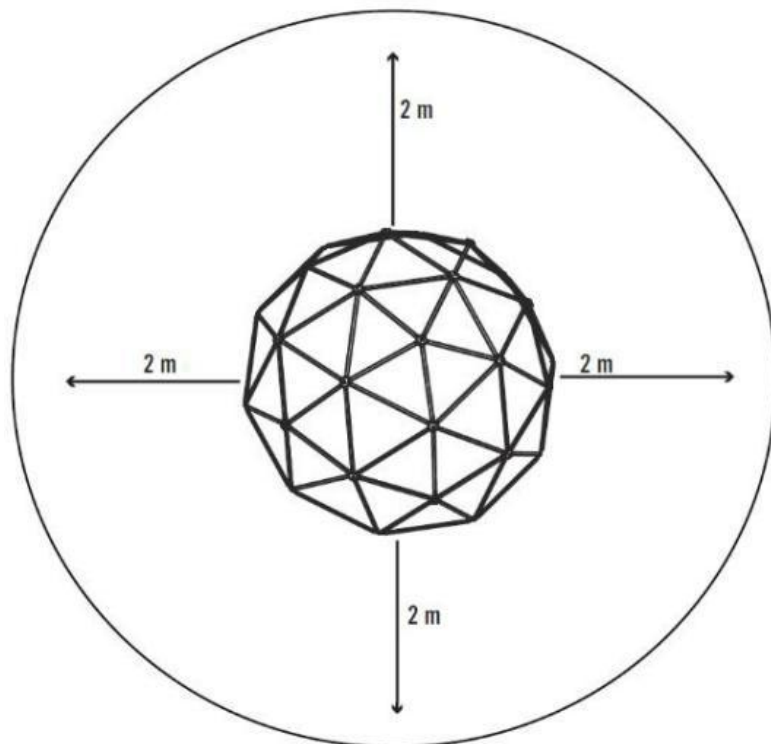

### 2.1 Intended use

- The article is only suitable for recreational use by people aged 3 and over.
- The article is not suitable for use on public playgrounds.
- The article is not suitable for children under 3 years!

## 3. Symbols















Read the operating instructions carefully!



The article is not suitable for children under 3 years!

## MODEL AND PARAMETERS

### 4. Parts List

			
5x Part M (Long Tube)	30x Part A (Long Tube)	30x Part B (Short Tube)	16x Part C (Handgrip)
			
16x Part D (Long Nut)	16x Part E (Long Bolt)	10x Part F (Short Bolt)	10x Part G (Safety Nut)
			
36x Part H (Washer)	2x Part I (Allen Key)	1x Part J (Wrench)	16x Part K (Nut)

### 5. Technical data

Model	JX-DC-10	JX-DC-10HSW	JX-DC-12	JX-DC-P-10H
Weight Capacity	750 lbs (340kg)			350lbs (158kg)
Ages	3-10			
Number	4-5kids			
Assembled Dimensions	10FT.W × 5FT.H		12FT.W × 6FT.H	/
Accessories	/	JX-DC-P-10H *1 Swing Stand*1	/	JX-DC-10 or JX-DC-10HSW With Hammock

### 6. Assembly

#### Step 1:

Take 10x pole (part A) and lay out a decagon with it.

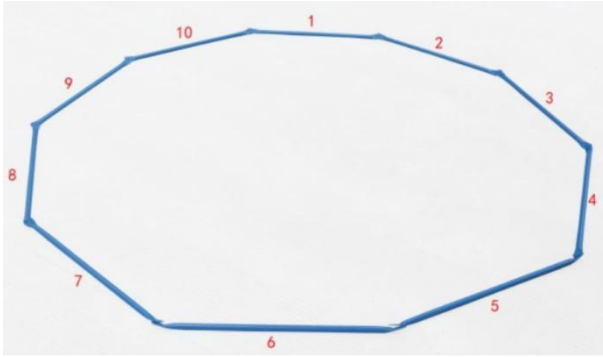

**Step 2:**

Take 1x pole (part A) and 1x pole (part B).

Connect them with 1x bolt (part F), 1x nut (part G), 2x washer (part H). The order of the poles must correspond to the order shown in the figure.

First put a washer over the bolt. Then insert the bolt through pole 1, then pole 2, then pole 3, then pole 4, then another washer, then screw the nut onto the bolt hand-tight.

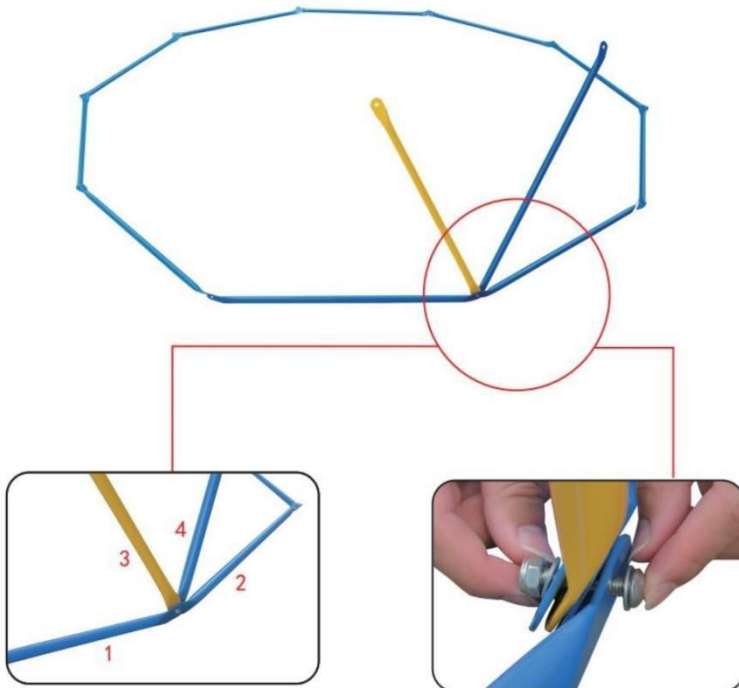

### Step 3:

Repeat step 2 until the bottom circle is created as shown.

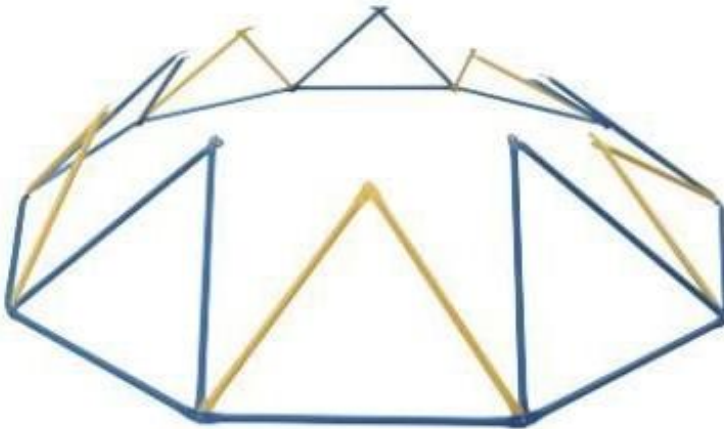
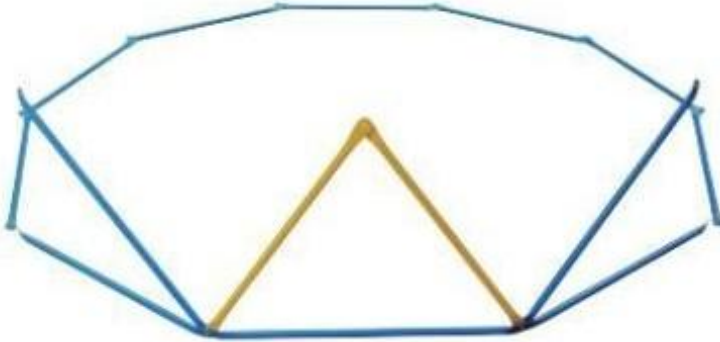

### Step 4:

Take 3x pole (part B).

Connect them with 1x bolt (part E), 1x nut (part K), 1x washer (part H). The order of the poles must correspond to the order shown in the figure.

First put a washer over the bolt. Then insert the bolt **from the inside** through pole 1, then pole 2, then pole 3, then pole 4, then pole 5, then screw the nut onto the bolt hand-tight.

Make sure that the poles are always aligned counterclockwise.

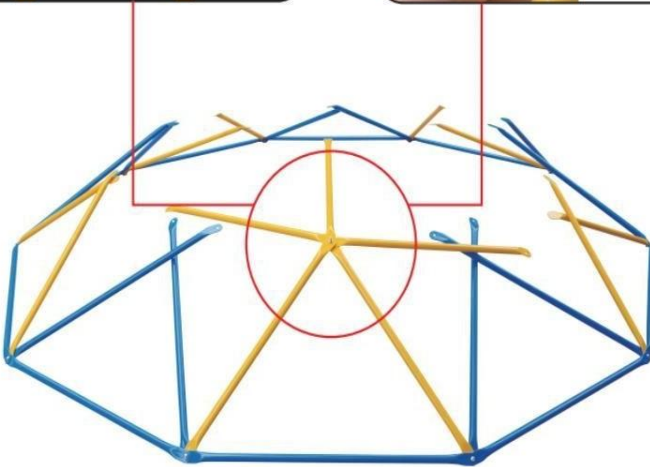
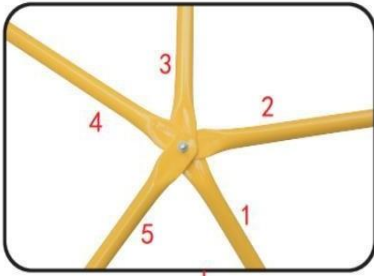

### **Step 5:**

Take 2x pole (part A) and 1x pole (part B).

Connect them with 1x bolt (part E), 1x nut (part K), 1x washer (part H). The order of the poles must match the order shown in the figure.

First put a washer over the bolt. Then insert the bolt **from the inside** through pole 1, then pole 2, then pole 3, then pole 4, then pole 5, then pole 6, then screw the nut onto the bolt hand-tight.

Make sure that the poles are always aligned counterclockwise.

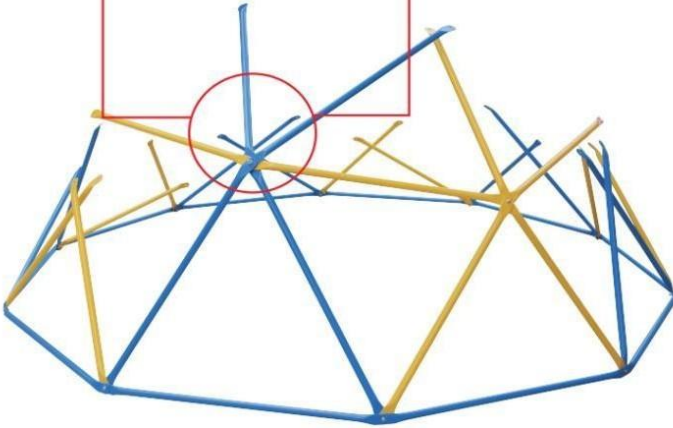
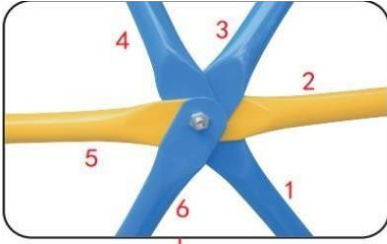

**Step 6:**

Repeat steps 4 and 5 until the center circle is created as shown.

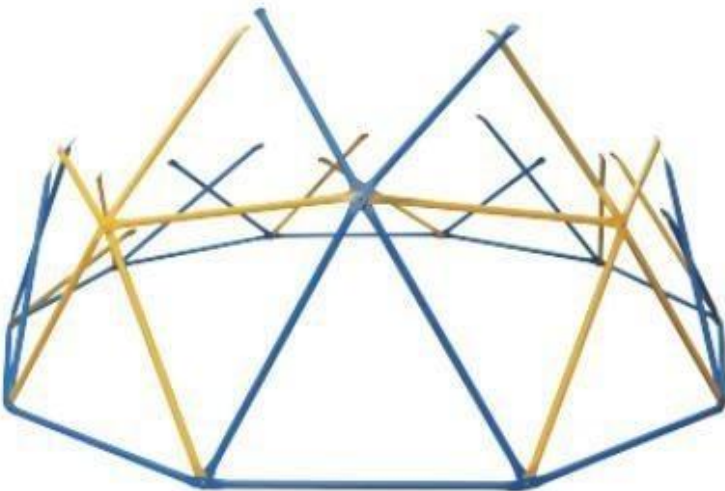

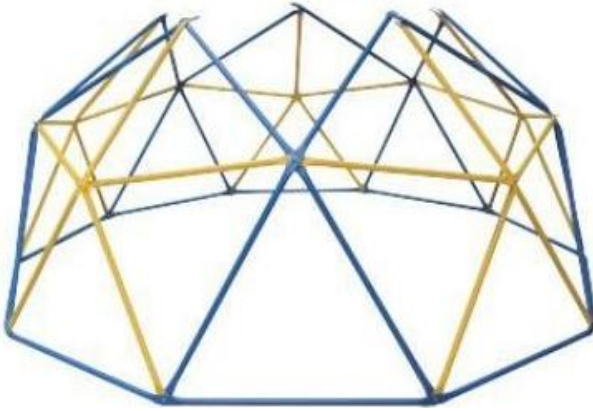

### **Step 7:**

Take 2x pole (part M) and 1x pole (part B).

Connect them with 1x bolt (part E), 1x nut (part K), 1x washer (part H).

The order of the poles must correspond to the order shown in the illustration. First place a washer over the screw. Then insert the bolt **from the inside** through pole 1, then pole 2, then pole 3, then pole 4, then pole 5, then pole 6, then screw the nut onto the bolt hand-tight.

Make sure that the poles are always aligned counterclockwise.

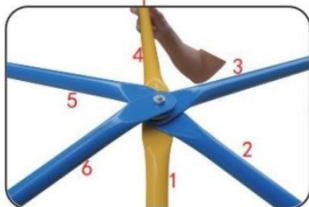
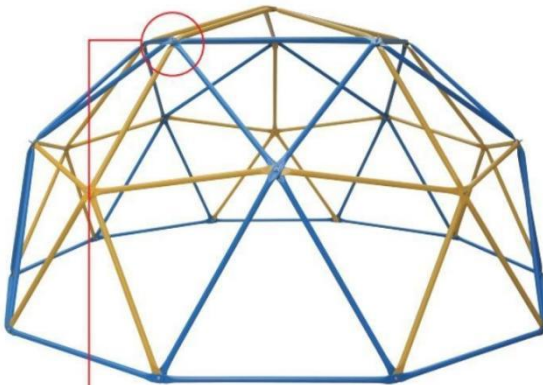

### **Step 8:**

Connect the upper node with 1x bolt (part E), 1x nut (part K), 1x washer (part H). The order of the poles must correspond to the order shown in the figure.

First put a washer over the bolt. Then insert the bolt **from the inside** through pole 1, then pole 2, then pole 3, then pole 4, then pole 5, then screw the nut onto the bolt hand-tight.

Make sure that the poles are always aligned counterclockwise.

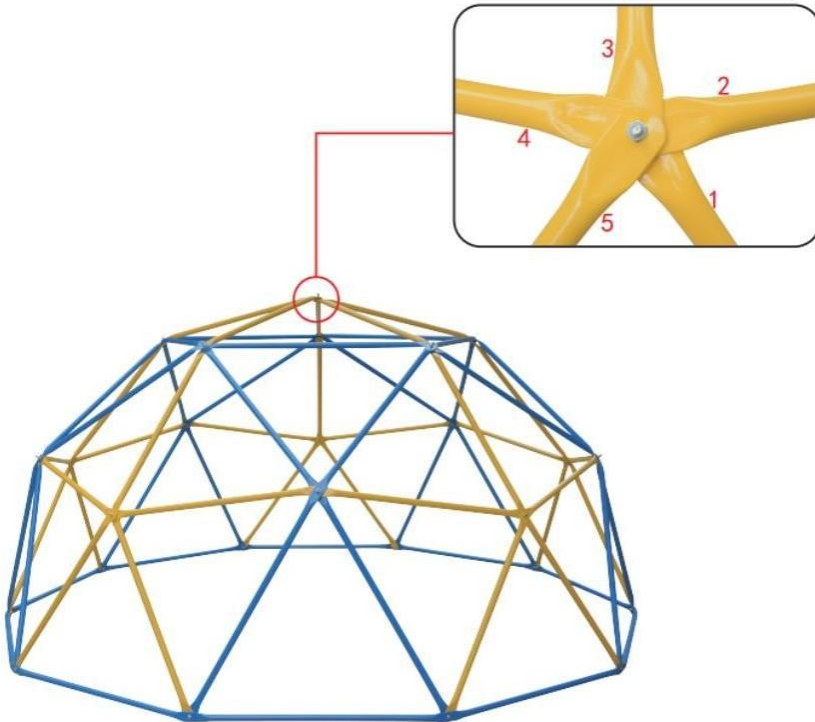

### **Step 9:**

Now tighten all screw connections firmly with tools I and J.

### **Step 10:**

Take 1x handle (part C) and 1x nut (part D).

Place the handle over the end of the screw on the framework. Fasten this with the nut.

Note that the notch of the handle must be on pole 1 so that it is flush against all rods (see illustration).

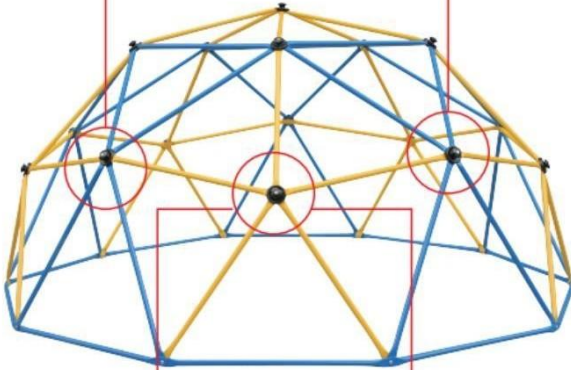
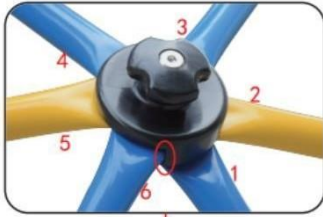

**Step 11:**

Repeat step 10 until all handles are mounted.

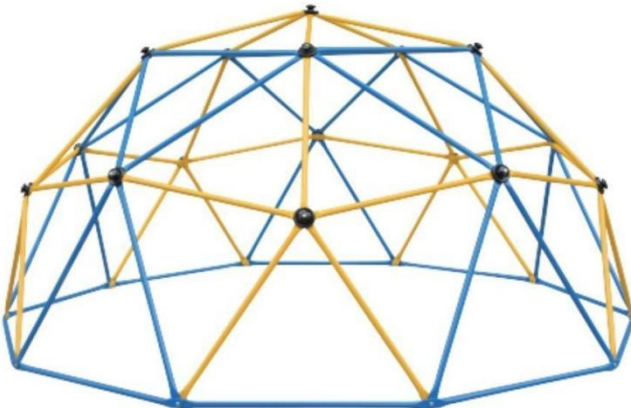

If you have any problems with the assembly or questions about it, please contact us and we will do our best to help you solve it.

## 7. Service and maintenance

- Check the poles, handles and screw connections regularly for cracks, damage and material fatigue. If you discover any damage, the scaffolding must not be used. Please contact your seller to replace the damaged items with new ones. Use only original replacement elements!
- Never use aggressive cleaning agents for cleaning!

## 8. Disposal

The product packaging consists of recyclable materials. Dispose of them in an environmentally friendly manner and in the collection containers provided.

Note: This is the general user manual of this product. The actual color of the dome climber, swing, and hammock refers to the item you purchased. The dome climber might be a little out of shape on the base after being moved, which will not affect its function.

- When not in use, you need to put it away to avoid sun bursts and affect its service life.

### **Installation:**

The hammock can be used in the following three ways:

#### · **Use as a Hammock**

- 1.Thread the connecting webbing through the webbing at one end of the hammock and tie the knot.(pic 2-3)
- 2.Fasten the other end onto the black knob after tying the knot.(pic 4-5)
- 3.Repeat the above two steps. Then you will finish assembling a Hammock. (pic 6)

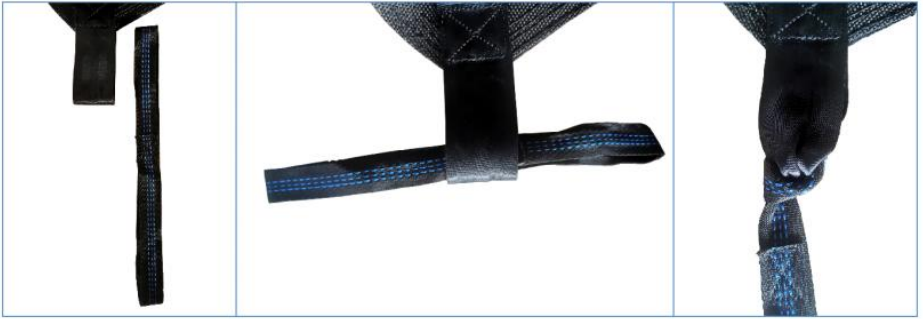

Pic 1

Pic 2

Pic 3

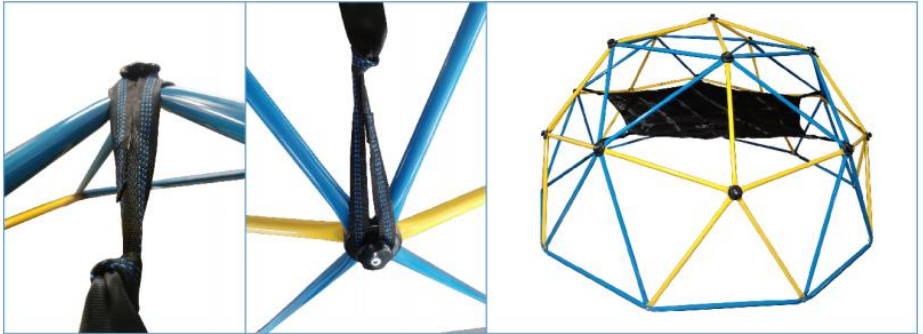

Pic 4

Pic 5

Pic 6

### **Installation of the swing:**

1. Wrap the strap around the pipes on the top of the dome climber, run the one end through the other end, then tighten the strap.
2. Keep an interval of two pipes to attach the other strap in the same way.
3. Connect the strap to the carabiner.
4. Attach the swing to the carabiner, and make sure the screw lock of the carabiners is completely tightened.
5. Adjust the rope to a desired length and keep balance.

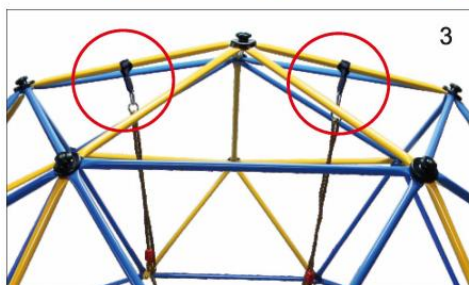

## MAINTENANCE

- Check the poles, handles and screw connections regularly for cracks, damage and material fatigue. If you discover any damage, the scaffolding must not be used. Please contact your seller to replace the damaged items with new ones. Use only original replacement elements!
- Never use aggressive cleaning agents for cleaning!

## Disposal

The product packaging consists of recyclable materials. Dispose of them in an environmentally friendly manner and in the collection containers provided.

**Manufacturer:** Shanghaimuxinmuyeyouxiangongsi

**Address:** Baoshanqu Shuangchenglu 803long 11hao 1602A-1609shi  
Shanghai

**Imported to AUS:** SIHAO PTY LTD, 1 ROKEVA STREETEASTWOOD  
NSW 2122 Australia

**Imported to USA:** Sanven Technology Ltd., Suite 250, 9166 Anaheim  
Place, Rancho Cucamonga, CA 91730

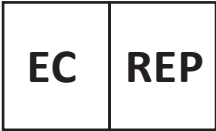

SHUNSHUN GmbH  
Römeräcker 9 Z2021,76351  
Linkenheim-Hochstetten, Germany  
euvertreter@gmail.com  
+49 1727041930



Pooledas Group Ltd  
Unit 5 Albert Edward House, The  
Pavilions Preston, United Kingdom  
pooledas123@gmail.com  
Tel: 01772418127

**Made In China**





**VEVOR**<sup>®</sup>

**TOUGH TOOLS, HALF PRICE**

**Technical Support and E-Warranty Certificate**

**[www.vevor.com/support](http://www.vevor.com/support)**

# **VEVOR<sup>®</sup>**

## **TOUGH TOOLS, HALF PRICE**

Tecnico Supporto e certificato di garanzia elettronica [www.vevor.com/support](http://www.vevor.com/support)

## **Gioco geometrico dello scalatore**

We continue to be committed to provide you tools with competitive price.

"Save Half", "Half Price" or any other similar expressions used by us only represents an estimate of savings you might benefit from buying certain tools with us compared to the major top brands and does not necessarily mean to cover all categories of tools offered by us. You are kindly reminded to verify carefully when you are placing an order with us if you are actually saving half in comparison with the top major brands.



# VEVOR<sup>®</sup>

TOUGH TOOLS, HALF PRICE

## GEOMETRIC CLIMBER PLAY

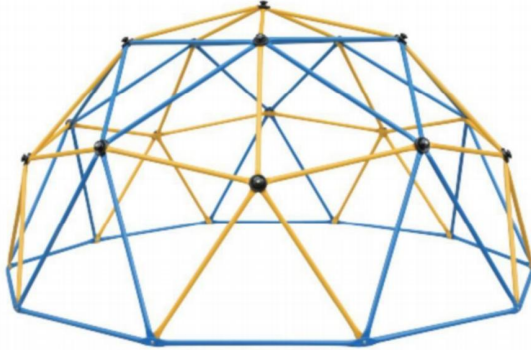

MODELLO: JX-DC-10 , JX-DC-12

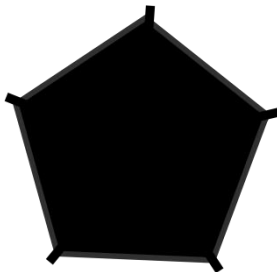
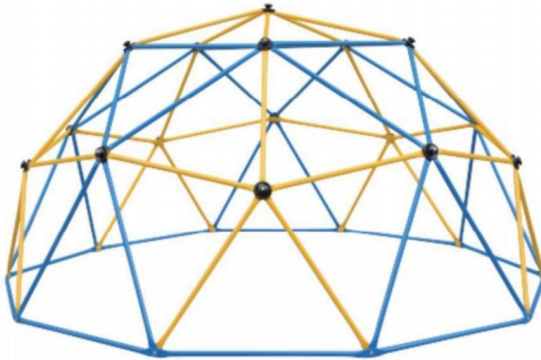

MODELLO: JX-DC-10HSW

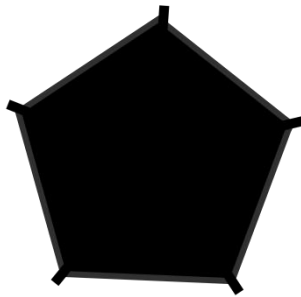

MODELLO: JX-DC-P-10H

## NEED HELP? CONTACT US!

Have product questions? Need technical support? Please feel free to contact us:

**Technical Support and E-Warranty Certificate**  
**[www.vevor.com/support](http://www.vevor.com/support)**

This is the original instruction, please read all manual instructions carefully before operating. VEVOR reserves a clear interpretation of our user manual. The appearance of the product shall be subject to the product you received. Please forgive us that we won't inform you again if there are any technology or software updates on our product.

## ISTRUZIONI

Grazie mille per aver scelto questo gioco di arrampicata geometrica.

- Si prega di leggere tutte le istruzioni prima di utilizzarlo. Le informazioni ti aiuteranno a ottenere i migliori risultati possibili.

I prodotti presenti in questo catalogo potrebbero differire nel colore rispetto all'articolo reale.

### 1. Istruzioni di sicurezza

## **LA MANCATA OSSERVANZA DI QUESTE AVVERTENZE PUÒ CAUSARE GRAVI LESIONI O PROPRIETÀ DANNI E ANNULLERA' LA GARANZIA.**

Il proprietario deve assicurarsi che tutti i giocatori conoscano e seguano queste regole per il funzionamento sicuro del sistema.

Per garantire la sicurezza, non tentare di assemblare questo prodotto senza seguire attentamente le istruzioni.

Controllare l'intera scatola e l'interno di tutto il materiale di imballaggio per eventuali parti e/o materiale di istruzioni aggiuntivo. Prima iniziare l'assemblaggio, leggere le istruzioni e identificare le parti utilizzando l'identificatore hardware e elenco delle parti in questo documento. Il montaggio, l'uso e la supervisione corretti e completi sono essenziali per il corretto funzionamento e per ridurre il rischio di incidenti o lesioni. In questo caso esiste un'alta probabilità di lesioni gravi

il prodotto non è installato, mantenuto e utilizzato correttamente.

- Se si utilizza una scala durante il montaggio, utilizzare l'estrema attenzione.
- Per questo si consigliano due adulti capaci operazione.
- Tenere presente che le parti possono essere danneggiate stringendo eccessivamente le viti.
- Indossare occhiali di sicurezza durante tutto il assemblaggio.

La maggior parte degli infortuni sono causati da un uso improprio e/o dal mancato rispetto delle istruzioni. Prestare attenzione quando si utilizza questo prodotto.

### **PRIMA DI INIZIARE IL MONTAGGIO**

Tenere separati i sacchetti dell'hardware e il relativo contenuto.

Identificare e inventariare tutte le parti e l'hardware utilizzando gli elenchi e gli identificatori delle parti e dell'hardware contenuti nel presente documento. Prova a montare tutti i bulloni inserendoli nei rispettivi fori. Non raschiare via tutto il rivestimento in polvere. Il metallo nudo potrebbe arrugginirsi. Potrebbe essere necessario inserire alcuni bulloni in posizione con un martello o una mazza.

\*Sono necessari due adulti per completare il montaggio\*

**Solo gli adulti dovrebbero configurare il prodotto. Non consentire ai bambini**

## **l'area di installazione fino al completamento dell'assemblaggio.**

### **ISTRUZIONI PER L'INSTALLAZIONE E LA PREPARAZIONE DEL TERRENO:**

- Fornire Abbastanza camera COSÌ Quello bambini Potere utilizzo IL attrezzatura in sicurezza. Per esempio, per le strutture con più attività ludiche non deve uscire uno scivolo davanti a aoscillazione.
- Separare le attività attive da quelle tranquille le une dalle altre. Ad esempio, posizionare i recinti della sabbia lontano dalle altalene o utilizzare un guardrail o una barriera per separare il recinto della sabbia dal movimento delle altalene.
- Non installare l'attrezzatura per il parco giochi domestico su cemento, asfalto, terra battuta, erba, tappeto, O Qualunque altro difficile superficie. UN autunno su UN difficile superficie Potere risultato In gravi lesioni all'apparecchiatura utente.
- Per evitare lesioni gravi, avvisare i bambini che non devono utilizzare l'attrezzatura se non correttamente installato.
- Creare un sito privo di ostacoli che potrebbero causare lesioni, come rami di alberi bassi e sporgenti, cavi aerei, ceppi e/o radici di alberi, grandi rocce, mattoni e cemento.
- Scegliere una posizione piana per l'attrezzatura. Ciò può ridurre la probabilità del set di gioco mancia Sopra E riempimento sciolto affioramento materiali lavaggio lontano durante pesante piovie.

### **ISTRUZIONI PER I MATERIALI DEL PARCO GIOCHI E DELLA SUPERFICIE**

- Utilizzare il contenimento, come scavare attorno al perimetro e/o rivestire il perimetro con paesaggio bordatura.
- Non installare superfici di riempimento sfuse su superfici dure come cemento o asfalto.
- L'installazione di piastrelle in gomma o superfici gettate in opera (diverse dai materiali di riempimento sfusi) richiede generalmente un professionista e non è "fai da te" progetti.
- Utilizzare materiali per la pavimentazione del parco giochi (diversi dal materiale di riempimento sfuso) conformi allo standard di sicurezza ASTM F1292 Specifiche standard per l'attenuazione dell'impatto dei materiali di superficie all'interno della zona d'uso del parco giochi Attrezzatura.

## **ISTRUZIONI PER L'USO**

L'osservanza delle seguenti istruzioni e avvertenze riduce la probabilità di lesioni gravi o mortali:

- Dovrebbe essere garantita la supervisione di un adulto in loco per tutti i bambini età.
- Istruire i bambini a non utilizzare l'attrezzatura in modo diverso da destinato.
- Per prevenire impigliamenti e strangolamento, vestire i bambini in modo appropriato, utilizzando scarpe adatte ed evitando poncho, sciarpe, giacche con lacci sul collo, caschi con cinghie e altri indumenti larghi che potrebbero essere potenzialmente pericolosi durante l'uso. attrezzatura.
- Istruire i bambini a non giocare quando l'attrezzatura è accesa Bagnato.
- Istruire i bambini a non attaccare all'attrezzatura del parco giochi oggetti che non siano specifici progettato per utilizzo con IL attrezzatura, come COME, Ma non limitato A, salto corde, stendibiancheria, guinzagli, cavi e catene di animali domestici, poiché potrebbero causare pericolo di strangolamento. Non spostare l'apparecchiatura mentre è all'interno utilizzo.
- La superficie d'impatto deve coprire l'intero gioco consigliato la zona.

## **SCHEDA INFORMATIVA PER IL CONSUMATORE DEI MATERIALI PER SUPERFICI PER PARCHI GIOCO**

### **Seleziona la superficie protettiva:**

Una delle cose più importanti che puoi fare per ridurre la probabilità di gravi lesioni alla testa è installare una superficie protettiva ammortizzante sotto e attorno all'attrezzatura da gioco. La superficie protettiva deve essere applicata a una profondità adeguata all'altezza dell'apparecchiatura in conformità con la specifica ASTM F1292. Esistono diversi tipi di rivestimento tra cui scegliere; qualunque prodotto tu scelga, segui queste linee guida:

NOTA: non installare l'attrezzatura per il parco giochi domestico su cemento, asfalto o qualsiasi altra superficie dura. Una caduta su una superficie dura può causare gravi lesioni all'utente dell'apparecchiatura. Erba e sporco non sono considerati superfici protettive perché l'usura e i fattori ambientali possono ridurre l'efficacia ammortizzante. Moquette e tappetini sottili generalmente non costituiscono una superficie protettiva adeguata.

Le attrezzature a livello del suolo, come sabbiere, pareti per attività, casette o altre attrezzature prive di superficie di gioco rialzata, non necessitano di superficie protettiva. Materiali di riempimento sfusi: mantenere una profondità minima di 9 pollici (23 cm) di materiali di riempimento sfusi come pacciamе/trucioli di legno, fibra di legno ingegnerizzato (EWF) o pacciamе di gomma triturata/riciclata per attrezzature fino a 8 piedi (244 cm) alto; e 9 pollici (23 cm) di sabbia o ghiaia per attrezzature alte fino a 5 piedi (152 cm).

NOTA: un livello di riempimento iniziale di 30 cm (12 pollici) si comprimerà nel tempo fino a raggiungere una profondità di superficie di circa 23 cm (9 pollici). La superficie inoltre si compatterà, si sposterà e si depositerà e dovrà essere periodicamente riempita per mantenere una profondità di almeno 9 pollici (23 cm). Utilizzare un minimo di 6 pollici (15 cm) di superficie protettiva per attrezzature da gioco di altezza inferiore a 4 piedi (122 cm). Se mantenuto correttamente, dovrebbe essere adeguato. (A profondità inferiori a 6 pollici (15 cm), il materiale protettivo viene spostato o compattato troppo facilmente.) Utilizzare misure di contenimento, ad esempio scavando attorno al perimetro e/o rivestendo il perimetro con bordi orizzontali. Non dimenticare di tenere conto del drenaggio dell'acqua. Controllare e mantenere la profondità del materiale di superficie di riempimento sfuso. Per mantenere la giusta quantità di materiali di riempimento sfusi, segnare il livello corretto sui montanti di supporto dell'attrezzatura da gioco. In questo modo puoi facilmente vedere quando ricostituire e/o ridistribuire la superficie. Non installare superfici di riempimento sfuse su superfici dure come cemento o asfalto.

Versato sul posto superfici O Prefabbricato Gomma Piastrelle: tu Maggio Essere interessato nell'utilizzo di superfici diverse dai materiali di riempimento sfusi, come piastrelle di gomma o superfici colate sul posto. L'installazione di queste superfici richiede generalmente un professionista e non è un progetto "fai da te". Rivedere le specifiche della superficie prima di acquistare questo tipo di superficie. Chiedere all'installatore/produttore un rapporto che dimostri che il prodotto è stato testato secondo il seguente standard di sicurezza: ASTM F1292 Specifiche standard per l'attenuazione dell'impatto dei materiali di superficie all'interno della zona di utilizzo delle attrezzature del parco giochi.

Questo rapporto dovrebbe indicare l'altezza specifica per la quale la superficie è destinata a proteggere da gravi lesioni alla testa. Questa altezza dovrebbe essere uguale o maggiore dell'altezza di caduta – distanza verticale tra una superficie di gioco designata (superficie rialzata per stare in piedi, sedersi o arrampicarsi) e la superficie protettiva

sotto – della tua attrezzatura da gioco. Controllare frequentemente l'eventuale usura della superficie protettiva. Posizionamenti: il posizionamento e la manutenzione corretti della superficie protettiva sono essenziali.

La superficie protettiva deve estendersi per almeno 2 m (6,6 piedi) in tutte le direzioni oltre i limiti del dispositivo.

## **AREA GIOCO SICURA**

**ZONA DI SICUREZZA** - Posizionare l'apparecchiatura a non meno di 2 m (6,6 piedi) da qualsiasi struttura o ostruzione come recinzione, garage, casa, rami sporgenti, fili della biancheria o cavi elettrici. La superficie d'impatto deve coprire l'intera area di gioco consigliata. Fare riferimento all'esempio seguente.

Dimensioni del set da gioco:

10' (3,05 m) x 10' (3,05 metri)

Gioco consigliato la zona:

5,05 m (16' 6") x 5,05 m (16' 6")

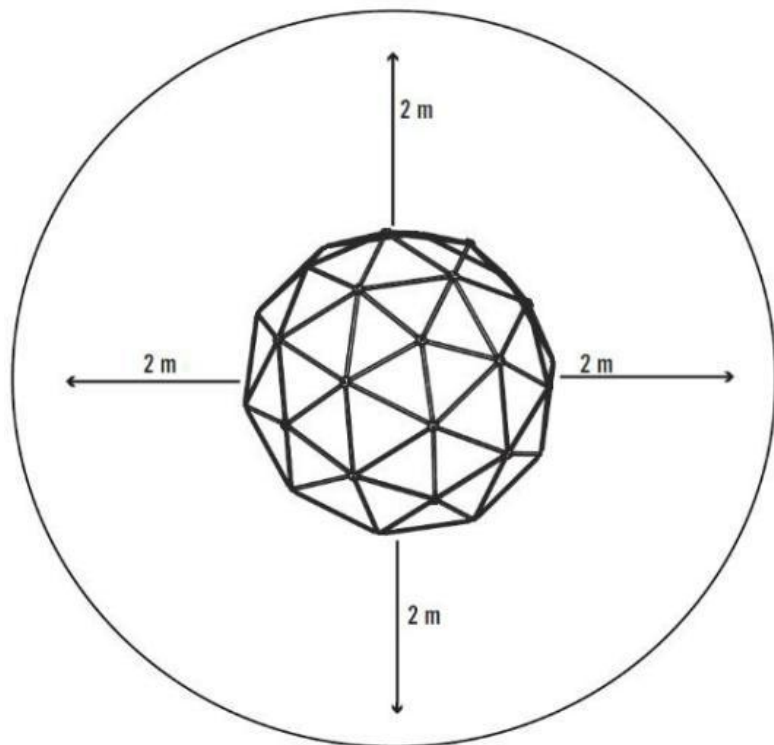

## 2.1 Destinazione d'uso

- L'articolo è adatto solo per l'uso ricreativo da parte di persone dai 3 anni in su.
- L'articolo non è adatto all'uso sui pubblici campi da gioco.
- L'articolo non è adatto a bambini di età inferiore a 3 anni!

## 7. Simboli















Leggere attentamente le istruzioni per l'uso!



L'articolo non è adatto a bambini di età inferiore a 3 anni!

## MODELLO E PARAMETRI

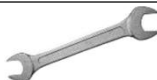
## 8. Parti Elenco

			
5x Parte M (Tubo lungo)	30x Parte A (Tubo lungo)	30x Parte B (Tubo corto)	16x Parte C (Impugnatura)
			
16x Parte D (dado lungo)	16x Parte E (Bullone lungo)	10x Parte F (Bullone corto)	10x Parte G (dado di sicurezza)
			
36x Parte H (Rondella)	2x Parte I (chiave a brugola)	1x Parte J (chiave inglese)	16x Parte K (dado)

## 9. Tecnico dati

Modello	JX-DC-10	JX-DC-10HSW	JX-DC-12	JX-DC-P-10H
Capacità di peso	750 libbre (340 kg)			350 libbre (158 kg)
Età	3-10			
Numero	4-5 bambini			
Assemblato Dimensioni	10FT.L x 5FT.H		12FT.L x 6FT.H	/
Accessori	/	JX-DC-P-10H *1 Supporto altalena*1	/	JX-DC-10 o JX-DC-10HSW Con Amaca

## 10. Assemblea

### Passo 1:

Prendi un palo 10x (parte A) e disponi un decagono con esso.

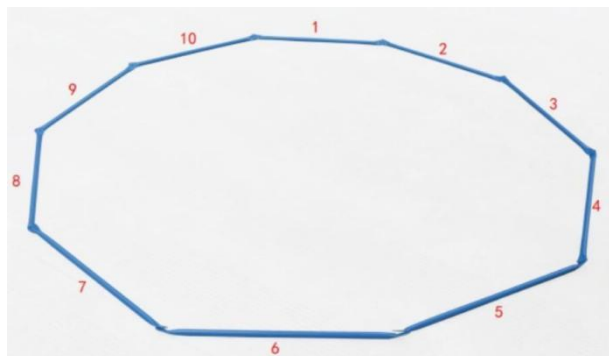

## **Passo 2:**

Prendi 1x palo (parte A) e 1x palo (parte B).

Collegarli con 1 bullone (parte F), 1 dado (parte G), 2 rondelle (parte H). L'ordine dei poli deve corrispondere a quello mostrato in figura.

Per prima cosa metti una rondella sul bullone. Quindi inserire il bullone attraverso il polo 1, poi il polo 2, poi il polo 3, poi il polo 4, poi un'altra rondella, quindi avvitare manualmente il dado sul bullone.

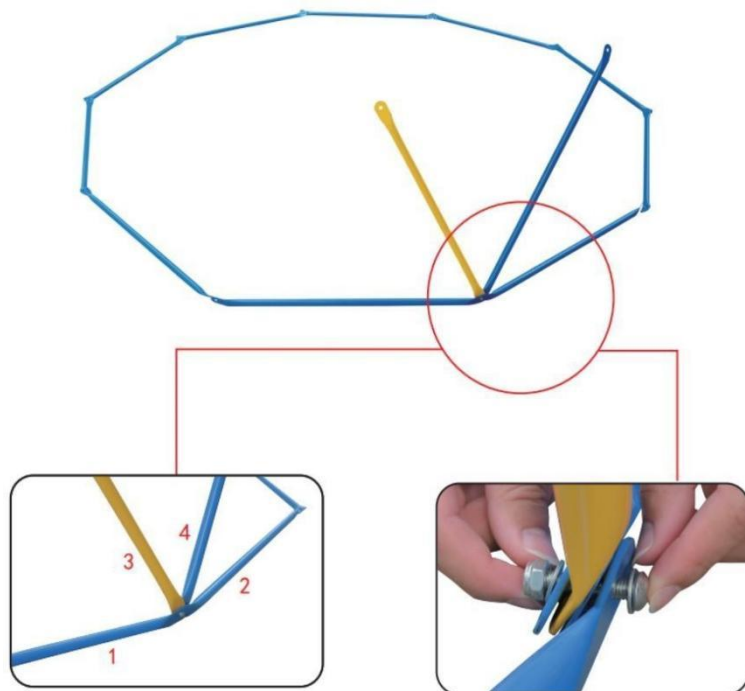

### Passaggio 3:

Ripeti il passaggio 2 finché non viene creato il cerchio inferiore come mostrato.

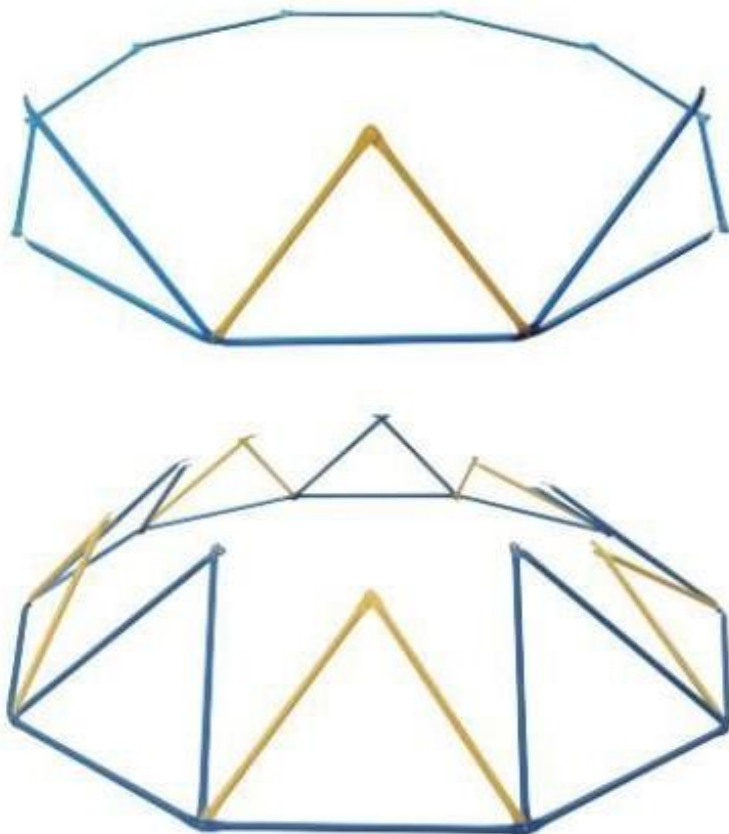

### Passaggio 4:

Prendi 3x pali (parte B).

Collegarli con 1x bullone (parte E), 1x dado (parte K), 1x rondella (parte H).

L'ordine dei poli deve corrispondere a quello mostrato in figura.

Per prima cosa metti una rondella sul bullone. Quindi inserire il bullone

**dall'interno** attraverso il polo 1, poi il polo 2, poi il polo 3, poi il polo 4, poi il polo 5, quindi avvitare manualmente il dado sul bullone.

Assicurarsi che i poli siano sempre allineati in senso antiorario.

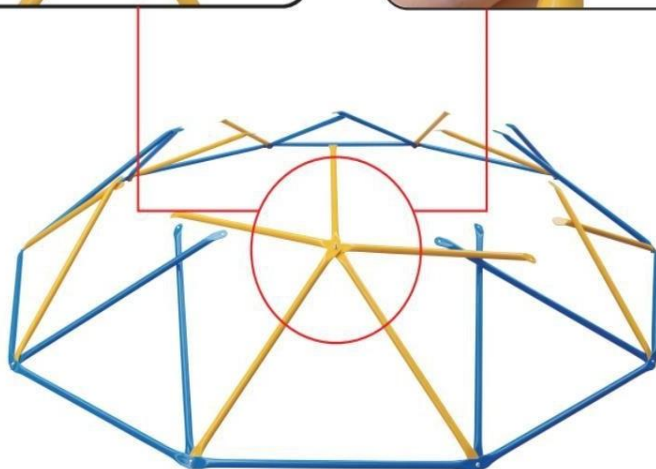
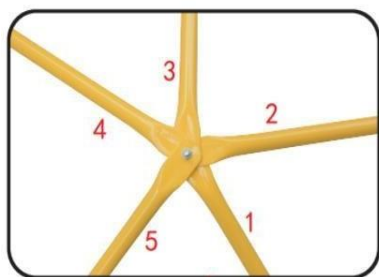

### **Passaggio 5:**

Prendi 2x asta (parte A) e 1x asta (parte B).

Collegarli con 1x bullone (parte E), 1x dado (parte K), 1x rondella (parte H).

L'ordine dei poli deve corrispondere a quello mostrato in figura.

Per prima cosa metti una rondella sul bullone. Quindi inserire il bullone

**dall'interno** attraverso il polo 1, poi il polo 2, poi il polo 3, poi il polo 4, poi il polo 5, poi il polo 6, quindi avvitare manualmente il dado sul bullone.

Assicurarsi che i poli siano sempre allineati in senso antiorario.

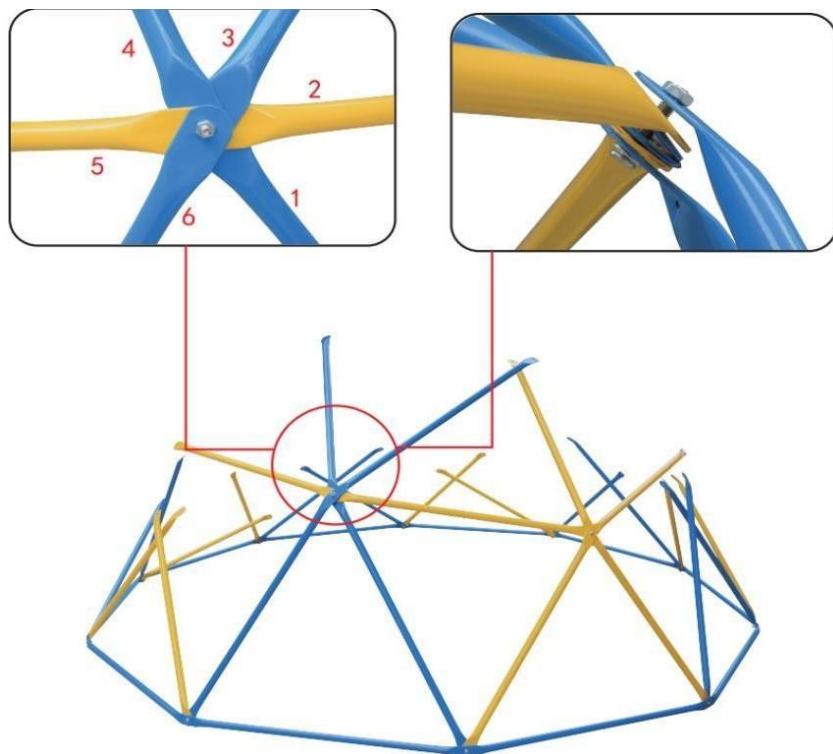

**Passaggio 6:**

Ripetere i passaggi 4 e 5 finché non viene creato il cerchio centrale come mostrato.

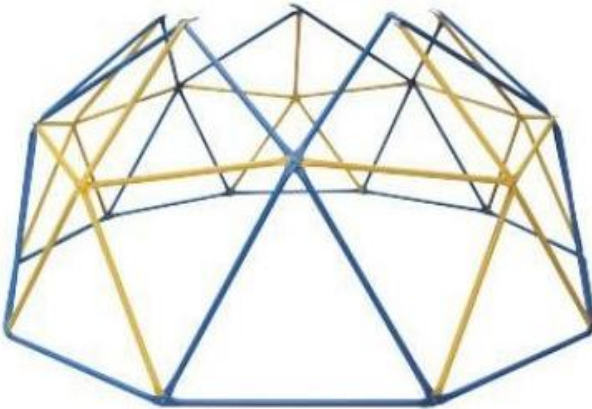
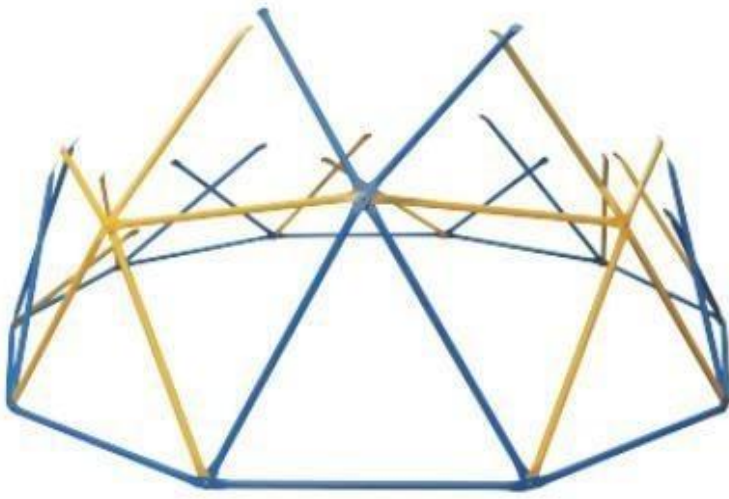

### **Passaggio 7:**

Prendi 2x asta (parte M) e 1x asta (parte B).

Collegarli con 1x bullone (parte E), 1x dado (parte K), 1x rondella (parte H).

L'ordine dei poli deve corrispondere a quello mostrato nell'illustrazione. Per prima cosa posiziona una rondella sopra vite. Poi inserire IL bullone **da IL dentro** Attraverso palo 1, Poi palo 2, Poi palo 3, Poi palo 4, poi il polo 5, poi il polo 6, quindi avvitare il dado sul bullone stretto a mano.

Assicuratevi che i poli siano sempre allineati Antiorario.

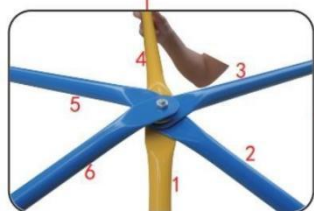
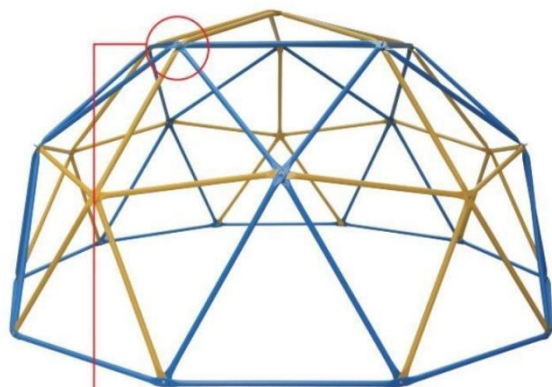

### **Passaggio 8:**

Collegare il nodo superiore con 1x bullone (parte E), 1x dado (parte K), 1x rondella (parte H). L'ordine dei poli deve corrispondere a quello mostrato in figura.

Per prima cosa metti una rondella sul bullone. Quindi inserire il bullone **dall'interno** attraverso il polo 1, poi il polo 2, poi il polo 3, poi il polo 4, poi il polo 5, quindi avvitare manualmente il dado sul bullone.

Assicurarsi che i poli siano sempre allineati in senso antiorario.

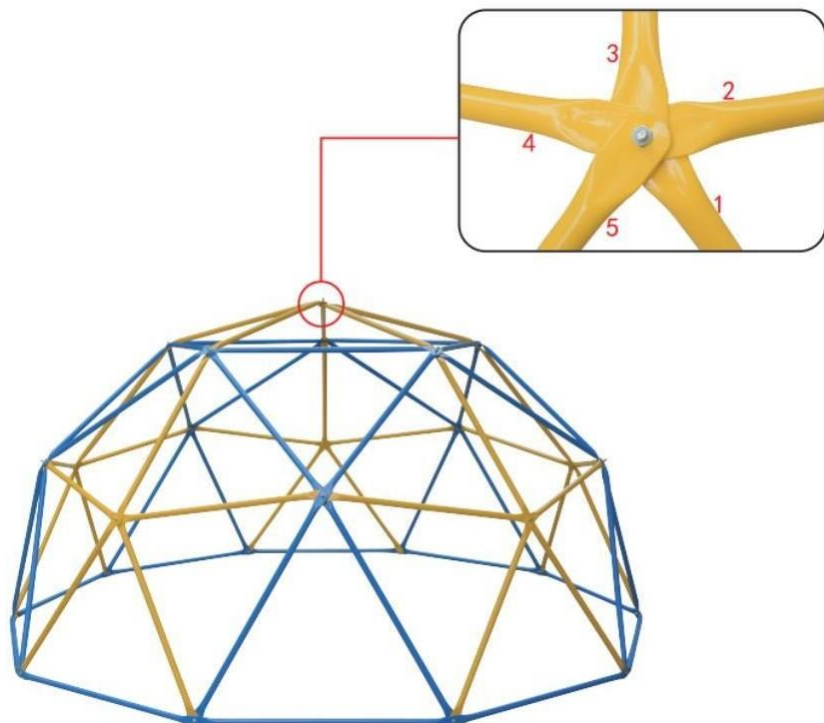

### **Passaggio 9:**

Ora serrare saldamente tutti i collegamenti a vite con gli strumenti I e J.

### **Passaggio 10:**

Prendi 1 maniglia (parte C) e 1 dado (parte D).

Posizionare la maniglia sull'estremità della vite sulla struttura. Fissatelo con il dado .

Notare che la tacca della maniglia deve trovarsi sul palo 1 in modo che sia a filo con tutte le aste (vedi illustrazione).

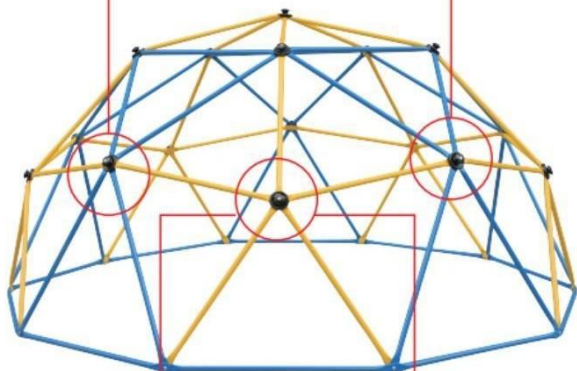

### **Passaggio 11:**

Ripetere il passaggio 10 finché tutte le maniglie non saranno montate.

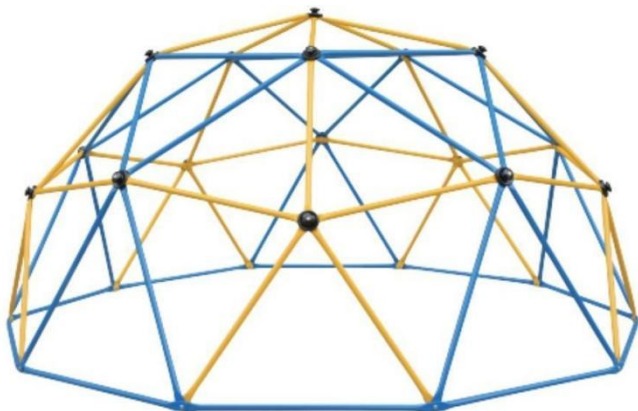

Se hai problemi con l'assemblaggio o domande a riguardo, contattaci e faremo del nostro meglio per aiutarti a risolverlo.

## 7. Assistenza e manutenzione

- Controllare regolarmente l'eventuale presenza di crepe, danni e usura dei materiali su pali, maniglie e collegamenti a vite. Se si riscontrano danni, il ponteggio non deve essere utilizzato. Contatta il venditore per sostituire gli articoli danneggiati con articoli nuovi. Utilizzare solo elementi di ricambio originali!
- Non utilizzare mai detergenti aggressivi per la pulizia!

## 8. Disposizione

L'imballaggio del prodotto è costituito da materiali riciclabili. Smaltirli in modo rispettoso dell'ambiente e negli appositi contenitori di raccolta.

Nota: questo è il manuale utente generale di questo prodotto. Il colore effettivo della cupola, dell'altalena e dell'amaca si riferisce all'articolo acquistato. Il dispositivo per l'arrampicata sulla cupola potrebbe essere leggermente fuori forma sulla base dopo essere stato spostato, il che non ne influenzerà la funzione.

- Quando non in uso, è necessario riporlo per evitare i colpi di sole e comprometterne la durata.

### **Installazione:**

L'amaca può essere utilizzata nei seguenti tre modi:

#### **· Utilizzare come amaca**

1. Infilare la cinghia di collegamento attraverso la cinghia ad un'estremità dell'amaca e fare il nodo. (foto 2-3)
2. Fissare l'altra estremità sulla manopola nera dopo aver fatto il nodo. (foto 4-5)
3. Ripetere i due passaggi precedenti. Quindi finirai di assemblare un'amaca. (foto 6)



Pic 1

Pic 2

Pic 3

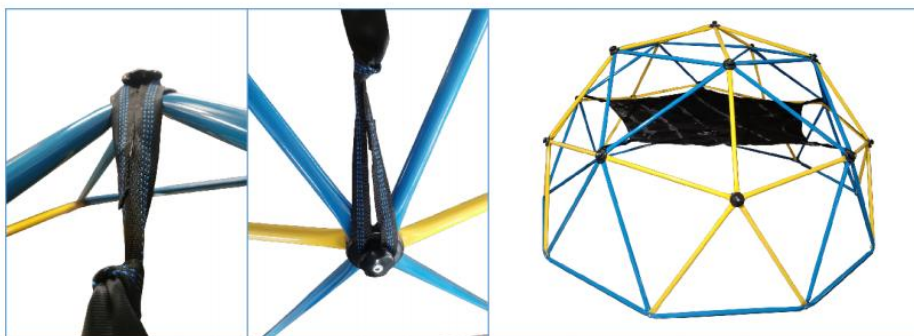

Pic 4

Pic 5

Pic 6

### **Installazione dell'altalena:**

5. Avvolgi la cinghia attorno ai tubi sulla parte superiore dello scalatore a cupola, fai passare un'estremità attraverso l'altra estremità, quindi stringi la cinghia.
6. Mantenere un intervallo di due tubi per fissare l'altra cinghia allo stesso modo.
7. Collegare la cinghia al moschettone.
8. Attaccare l'altalena al moschettone e assicurarsi che il bloccaggio a vite dei moschettoni sono completamente serrati.
5. Regolare la corda alla lunghezza desiderata e mantenere l'equilibrio.

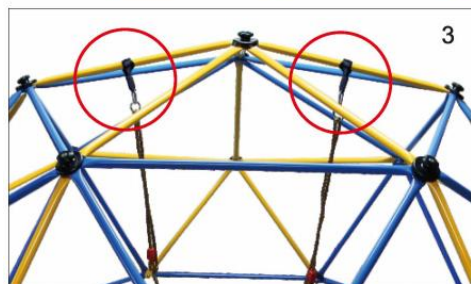

## MANUTENZIONE

- Controllare regolarmente l'eventuale presenza di crepe, danni e usura dei materiali su pali, maniglie e collegamenti a vite. Se si riscontrano danni, il ponteggio non deve essere utilizzato. Contatta il venditore per sostituire gli articoli danneggiati con articoli nuovi. Utilizzare solo ricambi originali elementi!
- Non utilizzare mai detergenti aggressivi per pulizia!

## Disposizione

L'imballaggio del prodotto è costituito da materiali riciclabili. Smaltirli in modo rispettoso dell'ambiente modo amichevole e negli appositi contenitori di raccolta.

**Produttore:** Shanghaimuxinmuyeyouxiangongsi

**Indirizzo:** Baoshanqu Shuangchenglu 803long 11hao 1602A-1609shi  
Shanghai

**Importato in AUS:** SIHAO PTY LTD, 1 ROKEVA STREETEASTWOOD  
NSW 2122 Australia

**Importato negli Stati Uniti:** Sanven Technology Ltd., Suite 250, 9166  
Anaheim Place, Rancho Cucamonga, CA 91730



SHUNSHUN GmbH  
Römeräcker 9 Z2021,76351  
Linkenheim-Hochstetten, Germany  
euvertreter@gmail.com  
+49 1727041930



Pooledas Group Ltd  
Unit 5 Albert Edward House, The  
Pavilions Preston, United Kingdom  
pooledas123@gmail.com  
Tel: 01772418127

**Made in China**





**VEVOR**®

**TOUGH TOOLS, HALF PRICE**

**Tecnico Supporto e certificato di garanzia elettronica**

**[www.vevor.com/support](http://www.vevor.com/support)**

# VEVOR<sup>®</sup>

TOUGH TOOLS, HALF PRICE

Techniczny Certyfikat wsparcia i e-gwarancji [www.vevor.com/support](http://www.vevor.com/support)

## Zabawa w wspinaczkę geometryczną

We continue to be committed to provide you tools with competitive price.

"Save Half", "Half Price" or any other similar expressions used by us only represents an estimate of savings you might benefit from buying certain tools with us compared to the major top brands and does not necessarily mean to cover all categories of tools offered by us. You are kindly reminded to verify carefully when you are placing an order with us if you are actually saving half in comparison with the top major brands.



# VEVOR<sup>®</sup>

TOUGH TOOLS, HALF PRICE

## GEOMETRIC CLIMBER PLAY

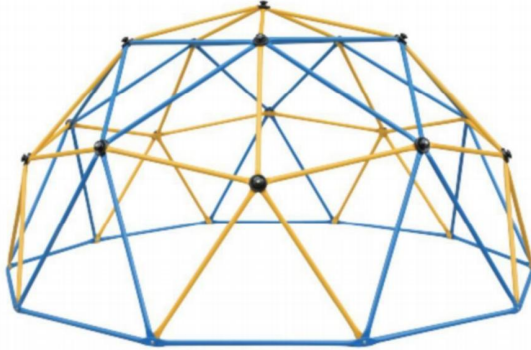

MODEL: JX-DC-10 , JX-DC-12

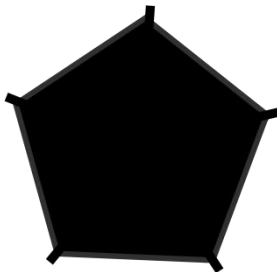
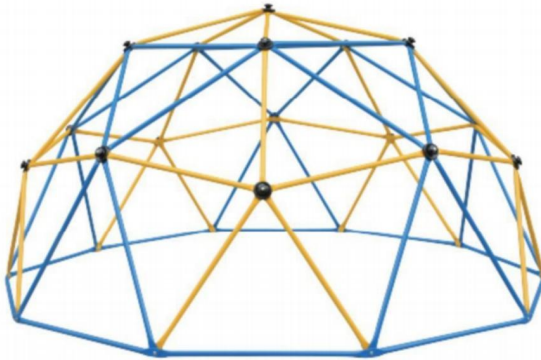

MODEL: JX-DC-10HSW

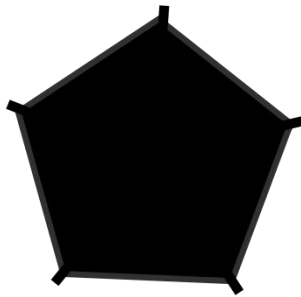

MODEL: JX-DC-P-10H

## NEED HELP? CONTACT US!

Have product questions? Need technical support? Please feel free to contact us:

**Technical Support and E-Warranty Certificate**  
**[www.vevor.com/support](http://www.vevor.com/support)**

This is the original instruction, please read all manual instructions carefully before operating. VEVOR reserves a clear interpretation of our user manual. The appearance of the product shall be subject to the product you received. Please forgive us that we won't inform you again if there are any technology or software updates on our product.

## INSTRUKCJE

Dziękujemy bardzo za wybranie tej geometrycznej zabawy wspinaczkowej.

- Przed użyciem przeczytaj całą instrukcję. Informacje te pomogą Ci osiągnąć najlepsze możliwe rezultaty.

Produkty prezentowane w tym katalogu mogą różnić się kolorem od rzeczywistego.

### 1. Instrukcje bezpieczeństwa

## **NIEPRZESTRZEGANIE TYCH OSTRZEŻEŃ MOŻE SPOWODOWAĆ POWAŻNE OBRAŻENIA LUB MIENIA USZKODZENIA I UTRATA GWARANCJI.**

Właściciel musi upewnić się, że wszyscy gracze znają i przestrzegają niniejszych zasad w celu bezpiecznej obsługi systemu.

Aby zapewnić bezpieczeństwo, nie próbuj montować tego produktu bez dokładnego przestrzegania instrukcji.

Sprawdź całe opakowanie i wszystkie materiały opakowaniowe pod kątem części i/lub dodatkowych materiałów instruktażowych. Zanim rozpoczynając montaż, przeczytaj instrukcję i zidentyfikuj części za pomocą identyfikatora sprzętu i listę części w tym dokumencie. Prawidłowy i kompletny montaż, użytkowanie i nadzór są niezbędne do prawidłowego działania obsługi i zmniejszyć ryzyko wypadku lub obrażeń. W takim przypadku istnieje duże prawdopodobieństwo odniesienia poważnych obrażeń

produkt nie jest prawidłowo zainstalowany, konserwowany i obsługiwany.

- Jeśli podczas montażu używasz drabiny, użyj ekstremalnej ostrożności.
- W tym celu zalecane są dwie zdolne osoby dorosłe operacja.
- Należy pamiętać, że nadmierne dokręcenie może spowodować uszkodzenie części śruby.
- Nosić okulary ochronne przez cały czas montaż.

Większość obrażeń jest spowodowana niewłaściwym użytkowaniem i/lub nieprzestrzeganiem instrukcji. Podczas korzystania z tego produktu należy zachować ostrożność.

## **PRZED ROZPOCZĘCIEM MONTAŻU**

Torby ze sprzętem i ich zawartość należy przechowywać oddzielnie.

Zidentyfikuj i zinventaryzuj wszystkie części i sprzęt, korzystając z list części i sprzętu oraz identyfikatorów zawartych w tym dokumencie. Przetestuj dopasowanie wszystkich śrub, wkładając je do odpowiednich otworów. Nie zeskrobuj całej powłoki proszkowej. Goły metal może rdzewieć. Może być konieczne wbicie niektórych śrub na miejsce młotkiem lub młotkiem.

\*Do ukończenia montażu potrzebne są dwie osoby dorosłe\*

**Tylko osoby dorosłe powinny konfigurować produkt. Nie pozwalaj dzieciom przebywać w obszarze konfiguracji, dopóki montaż nie zostanie ukończony.**

### **INSTRUKCJA MONTAŻU I PRZYGOTOWANIA PODŁOŻA:**

- Dostarczać wystarczająco pokój Więc To dzieci Móc używać the sprzęt bezpiecznie. Dla przykład, w przypadku konstrukcji z wieloma zabawami zjeżdżalnia nie powinna wychodzić przedhuścić się.
- Oddziel od siebie aktywne i ciche zajęcia. Na przykład umieść piaskownicę z dala od huśtawek lub użyj poręczy lub bariery, aby oddzielić piaskownicę od ruchu dzieci. huśtawki.
- Nie instaluj wyposażenia placów zabaw na betonie, asfalcie, ubitej ziemi, trawie, dywan, Lub każdy Inny twardy powierzchnia. A jesień na A twardy powierzchnia Móc wynik W poważne obrażenia sprzętu użytkownik.
- Aby zapobiec poważnym obrażeniom, ostrzeż dzieci, że nie mogą używać sprzętu, dopóki nie zostaną prawidłowo użyte zainstalowany.
- Utwórz miejsce wolne od przeszkód, które mogłyby spowodować obrażenia, takich jak nisko zwisające gałęzie drzew, przewody napowietrzne, pnie i/lub korzenie drzew, duże kamienie, cegły i beton.
- Wybierz poziomą lokalizację dla sprzętu. Może to zmniejszyć prawdopodobieństwo zestawu do gry napiwki nad I luźne wypełnienie wynurzenie się materiały mycie z dala podczas ciężki deszcze.

### **INSTRUKCJE PLACÓW ZABAW I MATERIAŁÓW NAWIERZCHNI**

- Użyj zabezpieczeń, takich jak kopanie wokół obwodu i/lub wyścielanie obwodu krajobrazem borta.
- Nie instaluj luźnej nawierzchni na twardych powierzchniach, takich jak beton lub asfalt.
- Montaż płytek gumowych lub powierzchni wylewanych na miejscu (innych niż luźne materiały wypełniające) zazwyczaj wymaga specjalisty i nie jest wykonywany samodzielnie projektowanie.
- Używaj materiałów do nawierzchni placów zabaw (innych niż luźne materiały wypełniające), które są zgodne z normą bezpieczeństwa ASTM F1292 Standardowa specyfikacja dotycząca tłumienia uderzeń materiałów nawierzchniowych w strefie użytkowania placu zabaw Sprzęt.

## **INSTRUKCJA OBSŁUGI**

Przestrzeganie poniższych instrukcji i ostrzeżeń zmniejsza ryzyko poważnych lub śmiertelnych obrażeń:

- Wszystkim dzieciom należy zapewnić nadzór osoby dorosłej na miejscu wieczność.
- Poinstruj dzieci, aby nie korzystały ze sprzętu w inny sposób niż przeznaczony.
- Aby zapobiec zaplątaniu się i uduszeniu, należy odpowiednio ubrać dzieci, nosić dobrze dopasowane buty i unikać poncza, szalików, kurtek ściąganych na szyję, kasków z paskami i innej luźnej odzieży, która może być potencjalnie niebezpieczna podczas użytkowania. sprzęt.
- Poinstruj dzieci, aby nie bawiły się, gdy sprzęt jest wyłączony mokry.
- Poinstruj dzieci, aby nie mocowały do wyposażenia placu zabaw przedmiotów, które nie są do tego przeznaczone zaprojektowany Do używać z the sprzęt, taki Jak, Ale nie ograniczony Do, skok liny, sznury do bielizny, smycze dla zwierząt, kable i łańcuchy, ponieważ mogą one powodować ryzyko uduszenia. Nie przesuwaj urządzenia w środku używać.
- Nawierzchnia uderzeniowa musi obejmować całą zalecaną grę obszar.

## **KARTA INFORMACJI DLA KONSUMENTÓW DOTYCZĄCA MATERIAŁÓW NAWIERZCHNI PLACÓW ZABAW**

### **Wybierz nawierzchnię ochronną:**

Jedną z najważniejszych rzeczy, które możesz zrobić, aby zmniejszyć prawdopodobieństwo poważnych urazów głowy, jest zainstalowanie amortyzującej nawierzchni ochronnej pod i wokół sprzętu do zabawy. Nawierzchnię ochronną należy nałożyć na głębokość odpowiednią do wysokości sprzętu zgodnie ze specyfikacją ASTM F1292. Do wyboru są różne rodzaje nawierzchni; Niezależnie od tego, który produkt wybierzesz, postępuj zgodnie z poniższymi wskazówkami:

**UWAGA:** Nie instaluj wyposażenia domowego placu zabaw na betonie, asfalcie lub innej twardej powierzchni. Upadek na twardą powierzchnię może spowodować poważne obrażenia użytkownika urządzenia. Trawa i brud nie są uważane za nawierzchnię ochronną, ponieważ zużycie i czynniki środowiskowe mogą zmniejszyć ich skuteczność amortyzacji. Wykładziny i cienkie maty na ogół nie

stanowią odpowiedniej powierzchni ochronnej.

Sprzęt znajdujący się na parterze – taki jak piaskownica, ścianka do ćwiczeń, domek do zabawy lub inny sprzęt, który nie ma podwyższonej powierzchni do zabawy – nie wymaga żadnej nawierzchni ochronnej. Luźne materiały wypełniające: Utrzymuj minimalną głębokość 9 cali (23 cm) luźnych materiałów wypełniających, takich jak ściółka/wióry drzewne, konstrukcyjne włókno drzewne (EWF) lub rozdrobniona/przetworzona ściółka gumowa w przypadku sprzętu o długości do 8 stóp (244 cm).

wysoki; i 9 cali (23 cm) piasku lub żwiru grochowego dla sprzętu o wysokości do 5 stóp (152 cm).

**UWAGA:** Początkowy poziom napełnienia wynoszący 12 cali (30 cm) z czasem ulegnie ściśnięciu do głębokości około 9 cali (23 cm). Nawierzchnia będzie również zagęszczana, przemieszczana i osiadana, dlatego należy ją okresowo uzupełniać, aby zachować głębokość co najmniej 9 cali (23 cm). W przypadku urządzeń do zabawy o wysokości mniejszej niż 4 stopy (122 cm) należy zastosować co najmniej 6 cali (15 cm) powierzchni ochronnej. Jeśli jest właściwie konserwowany, powinno wystarczyć. (Na głębokościach mniejszych niż 15 cm materiał ochronny ulega zbyt łatwemu przemieszczeniu lub zagęszczeniu.) Należy stosować zabezpieczenia, takie jak wykopy na obwodzie i/lub wyłożenie obwodu krawędzią poziomą. Nie zapomnij uwzględnić odprowadzania wody. Sprawdź i utrzymuj głębokość luźnego materiału nawierzchniowego. Aby zachować odpowiednią ilość luźnego materiału wypełniającego, zaznacz właściwy poziom na słupkach podtrzymujących sprzęt do zabawy. W ten sposób można łatwo sprawdzić, kiedy należy uzupełnić i/lub ponownie rozmieścić nawierzchnię. Nie należy instalować luźnej nawierzchni na twardych powierzchniach, takich jak beton lub asfalt.

Wylewane na miejscu powierzchni Lub Wstępnie wyprodukowane Guma Płytki — Ty móc Być zainteresowany przy stosowaniu nawierzchni innych niż luźne materiały wypełniające – takich jak płytki gumowe lub powierzchnie wylewane na miejscu. Montaż tych powierzchni z reguły wymaga fachowca i nie jest projektem „zrób to sam”. Przed zakupem tego typu nawierzchni przejrzyj specyfikacje powierzchni. Poproś instalatora/producenta o raport wykazujący, że produkt został przetestowany zgodnie z następującą normą bezpieczeństwa: Standardowa

specyfikacja ASTM F1292 dotycząca tłumienia uderzeń materiałów nawierzchniowych w strefie użytkowania wyposażenia placów zabaw. W raporcie tym należy podać konkretną wysokość, dla której nawierzchnia ma chronić przed poważnym urazem głowy. Wysokość ta powinna być równa lub większa niż wysokość upadku – odległość w pionie pomiędzy wyznaczoną powierzchnią do zabawy (podwyższoną powierzchnią do stania, siedzenia lub wspinania się) a nawierzchnią ochronną poniżej – Twojego sprzętu do zabawy. Często sprawdzaj powierzchnię ochronną pod kątem zużycia. Umieszczenie — istotne jest prawidłowe rozmieszczenie i konserwacja nawierzchni ochronnych. Powierzchnia ochronna musi rozciągać się co najmniej 2 m (6,6 stopy) we wszystkich kierunkach poza granice urządzenia.

## **BEZPIECZNY MIEJSCE ZABAW**

**STREFA BEZPIECZEŃSTWA** – Urządzenie należy umieścić w odległości nie mniejszej niż 2 m od jakiegokolwiek konstrukcji lub przeszkody, takiej jak płot, garaż, dom, zwisające gałęzie, sznury do prania lub przewody elektryczne. Nawierzchnia uderzeniowa musi pokrywać cały zalecany obszar gry. Zapoznaj się z poniższym przykładem.

Wymiary zestawu zabawowego:

10' (3,05 m) x 10' (3,05 m)

Polecana gra obszar:

16 stóp 6 cali (5,05 m) x 16 stóp 6 cali (5,05 m)

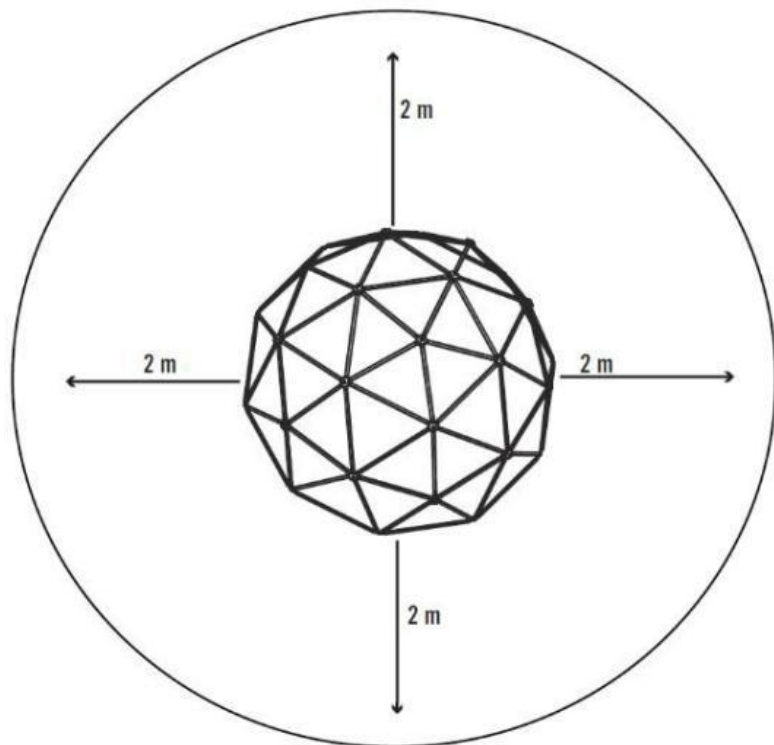

## 2.1 Przeznaczenie

- Artykuł jest przeznaczony wyłącznie do użytku rekreacyjnego przez osoby w wieku od 3 lat nad.
- Artykuł nie nadaje się do użytku publicznego place zabaw.
- Artykuł nie jest odpowiedni dla dzieci poniżej 3 roku życia lata!

## 11. Symbolika















Przeczytaj uważnie instrukcję obsługi!



Artykuł nie jest odpowiedni dla dzieci poniżej 3 lat!

## MODEL I PARAMETRY

## 12. Części Lista

			
5x Część M (Długa rurka)	30x Część A (Długa rurka)	30x Część B (krótka rurka)	16x Część C (uchwyt)
			
16x część D (długa nakrętka)	16x Część E (długa śruba)	10x Część F (krótka śruba)	10x część G (nakrętka zabezpieczająca)
			
36x Część H (Podkładka)	2x część I (klucz imbusowy)	1x Część J (Klucz)	16x Część K (Nakrętka)

## 13. Techniczny dane

Model	JX-DC-10	JX-DC-10HSW	JX-DC-12	JX-DC-P-10H
Udźwig	750 funtów (340 kg)			350 funtów (158 kg)
Wieczność	3-10			
Numer	4-5 dzieci			
Zmontowane Wymiary	10 stóp szer. × 5 stóp wys		12 stóp szer. × 6 stóp wys	/
Akcesoria	/	JX-DC-P-10H *1 Stojak obrotowy*1	/	JX-DC-10 lub JX-DC-10HSW Z Hammcock

## 14. Montaż

### Krok 1:

Weź 10x słupek (część A) i ułóż z nim dziesięciokąt.

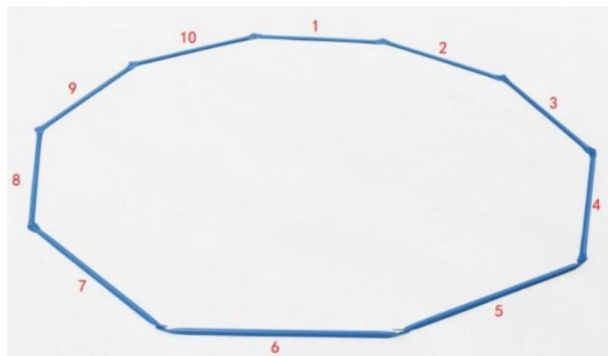

### **Krok 2:**

Weź 1x słupek (część A) i 1x słupek (część B).

Połącz je za pomocą 1x śruby (część F), 1x nakrętki (część G), 2x podkładki (część H). Kolejność biegunów musi odpowiadać kolejności pokazanej na rysunku.

Najpierw nałóż podkładkę na śrubę. Następnie włóż śrubę przez słupek 1, następnie biegun 2, następnie biegun 3, następnie biegun 4, następnie kolejną podkładkę, a następnie ręcznie dokręć nakrętkę na śrubę.

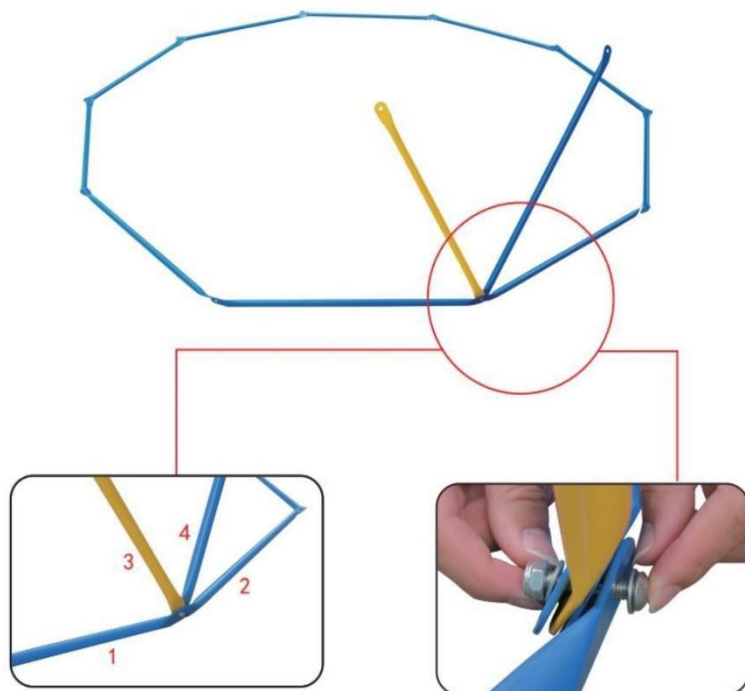

**Krok 3:**

Powtarzaj krok 2, aż dolny okrąg zostanie utworzony, jak pokazano.

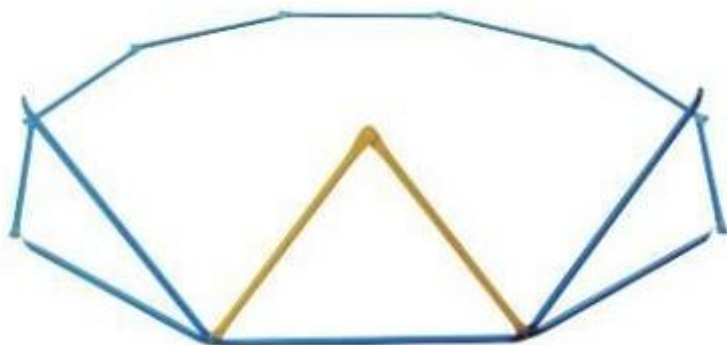

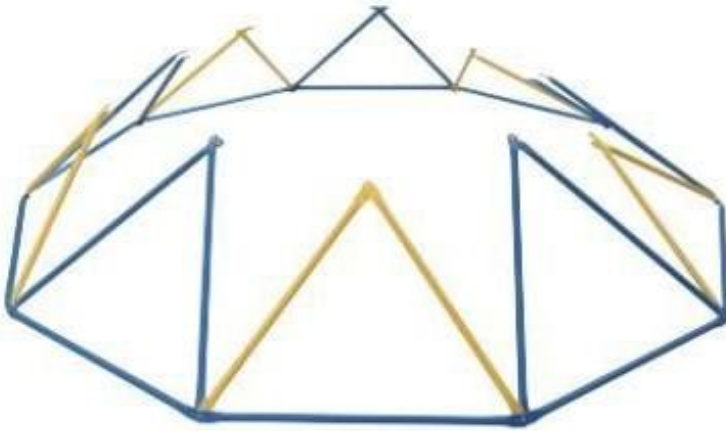

#### **Krok 4:**

Weź 3x tyczkę (część B).

Połącz je za pomocą 1x śruby (część E), 1x nakrętki (część K), 1x podkładki (część H). Kolejność biegunów musi odpowiadać kolejności pokazanej na rysunku.

Najpierw nałóż podkładkę na śrubę. Następnie włóż śrubę **od wewnątrz** przez biegun 1, następnie biegun 2, następnie biegun 3, następnie biegun 4, następnie biegun 5, po czym ręcznie dokręć nakrętkę na śrubę.

Upewnij się, że bieguny są zawsze ustawione w kierunku przeciwnym do ruchu wskazówek zegara.

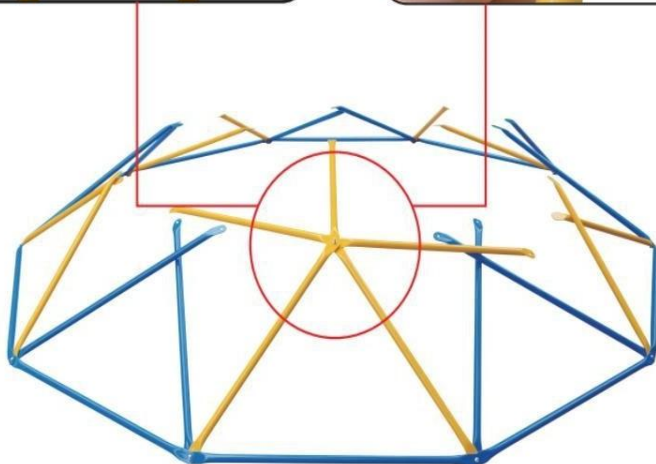
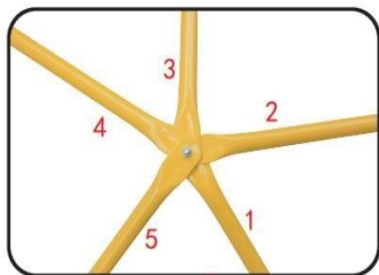

### **Krok 5:**

Weź 2x słupek (część A) i 1x słupek (część B).

Połącz je za pomocą 1x śruby (część E), 1x nakrętki (część K), 1x podkładki (część H). Kolejność biegunów musi odpowiadać kolejności pokazanej na rysunku.

Najpierw nałóż podkładkę na śrubę. Następnie włoż śrubę **od wewnątrz** przez biegun 1, następnie biegun 2, następnie biegun 3, następnie biegun 4, następnie biegun 5, następnie biegun 6, po czym ręcznie dokręć nakrętkę na śrubę.

Upewnij się, że bieguny są zawsze ustawione w kierunku przeciwnym do ruchu wskazówek zegara.

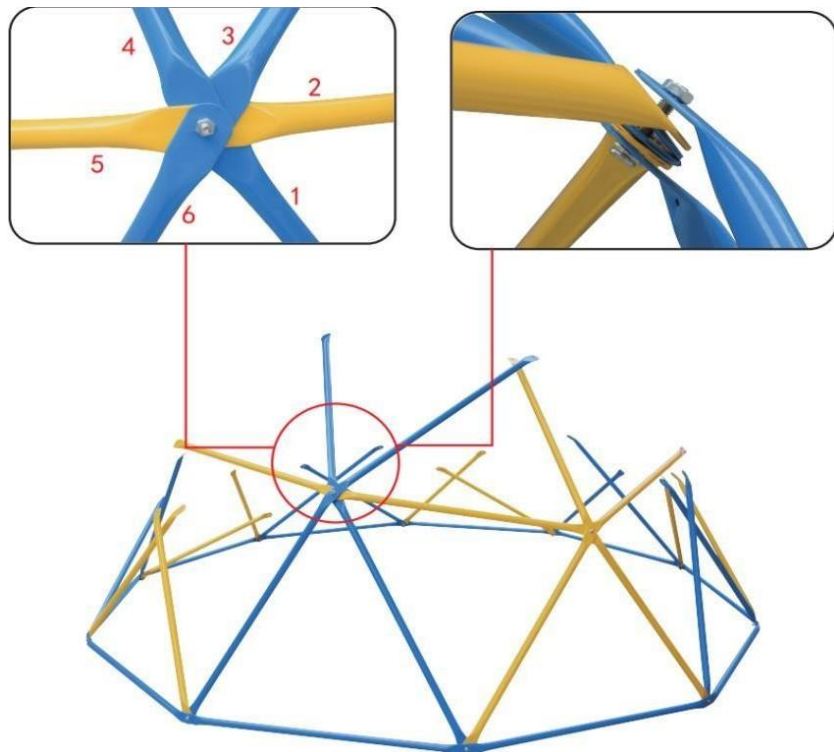

### **Krok 6:**

Powtarzaj kroki 4 i 5, aż zostanie utworzony środkowy okrąg, jak pokazano.

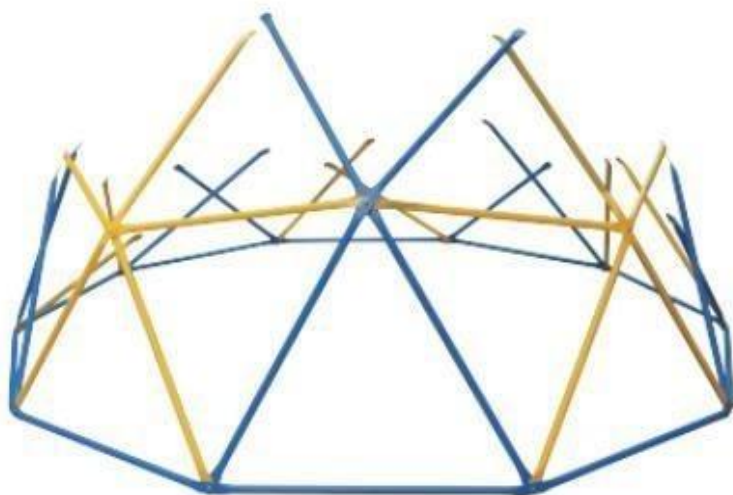

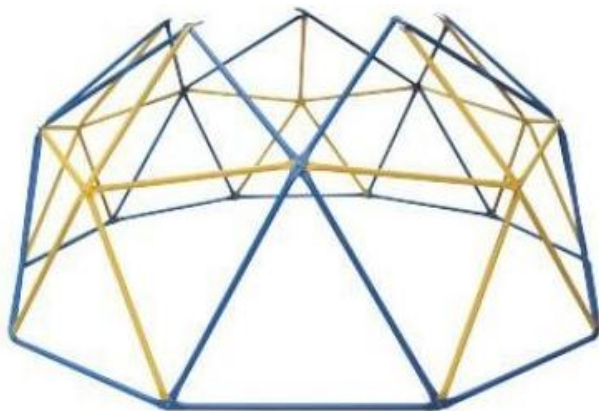

### **Krok 7:**

Weź 2x słupek (część M) i 1x słupek (część B).

Połącz je za pomocą 1x śruby (część E), 1x nakrętki (część K), 1x podkładki (część H).

Kolejność biegunów musi odpowiadać kolejności pokazanej na ilustracji. Najpierw umieść podkładkę nad śrubą. Następnie wstawić the śrubą **z the wewnątrz** Poprzez Polak 1, Następnie Polak 2, Następnie Polak 3, Następnie Polak 4, następnie biegun 5, następnie biegun 6, a następnie nakręcić nakrętkę na śrubę ręcznie mocno.

Upewnij się, że bieguny są zawsze wyrównane przeciwnie do ruchu wskazówek zegara.

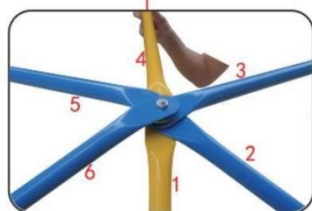
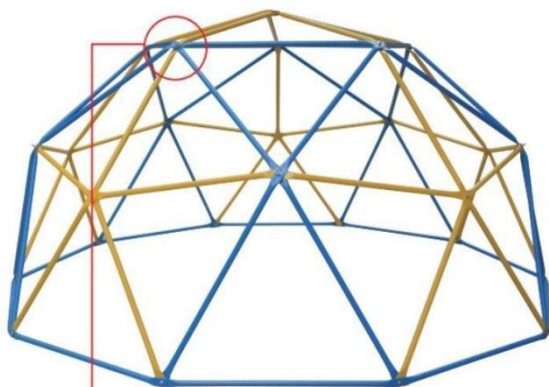

### **Krok 8:**

Połącz górny węzeł za pomocą 1x śruby (część E), 1x nakrętki (część K), 1x podkładki (część H). Kolejność biegunów musi odpowiadać kolejności pokazanej na rysunku.

Najpierw nałóż podkładkę na śrubę. Następnie włóż śrubę **od wewnątrz** przez biegun 1, następnie biegun 2, następnie biegun 3, następnie biegun 4, następnie biegun 5, po czym ręcznie dokręć nakrętkę na śrubę.

Upewnij się, że bieguny są zawsze ustawione w kierunku przeciwnym do ruchu wskazówek zegara.

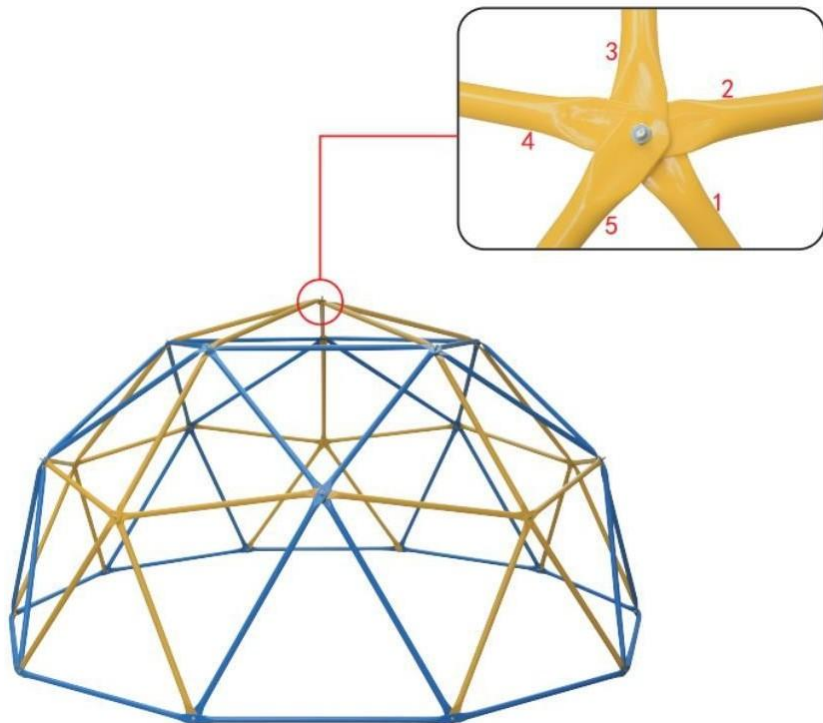

### **Krok 9:**

Teraz mocno dokręć wszystkie połączenia śrubowe za pomocą narzędzi I i J.

### **Krok 10:**

Weź 1x uchwyt (część C) i 1x nakrętkę (część D).

Umieść uchwyt na końcu śruby na ramie. Przymocuj to za pomocą nakrętki .

Należy pamiętać, że wycięcie uchwytu musi znajdować się na słupku 1, tak aby przylegało do wszystkich prętów (patrz ilustracja).

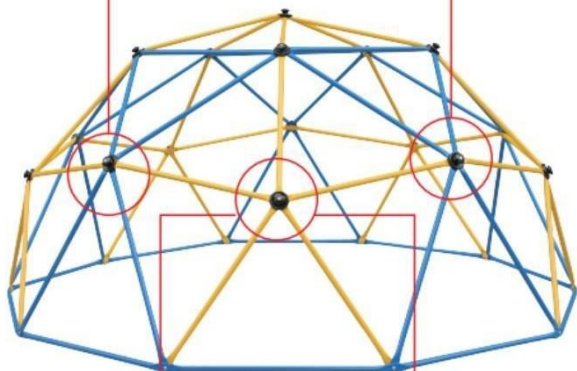

**Krok 11:**

Powtarzaj krok 10, aż wszystkie uchwyty zostaną zamontowane.

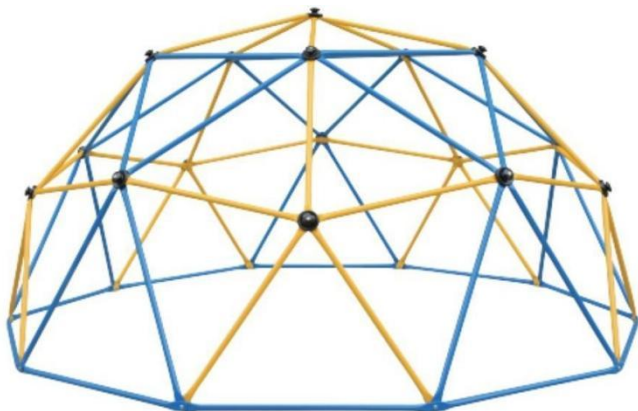

Jeśli masz jakiegokolwiek problemy z montażem lub pytania na jego temat, skontaktuj się z nami, a my dołożymy wszelkich starań, aby pomóc Ci go rozwiązać.

## 7. Serwis i konserwacja

- Regularnie sprawdzaj drążki, uchwyty i połączenia śrubowe pod kątem pęknięć, uszkodzeń i zmęczenia materiału. W przypadku stwierdzenia uszkodzeń nie wolno używać rusztowania. Skontaktuj się ze sprzedawcą, aby wymienić uszkodzone elementy na nowe. Używaj wyłącznie oryginalnych elementów zamiennych!
- Do czyszczenia nigdy nie używaj agresywnych środków czyszczących!

## 8. Sprzedaż

Opakowanie produktu składa się z materiałów nadających się do recyklingu. Należy je utylizować w sposób przyjazny dla środowiska i do przeznaczonych do tego pojemników.

Uwaga: To jest ogólna instrukcja obsługi tego produktu. Rzeczywisty kolor wspinaczki kopułowej, huśtawki i hamaka odnosi się do zakupionego przedmiotu. Po przeniesieniu podnośnik kopułowy może nieco odkształcić się na podstawie, co nie ma wpływu na jego działanie.

- Gdy nie jest używany, należy go odłożyć, aby uniknąć promieni słonecznych i wpłynąć na jego żywotność.

### **Instalacja:**

Hamak można używać na trzy sposoby:

#### **· Używaj jako hamaka**

1. Przeciągnij taśmę łączącą przez taśmę na jednym końcu hamaka i zawiąż węzeł. (zdjęcie 2-3)
2. Po zawiązaniu węzła przymocuj drugi koniec do czarnej gałki. (rys. 4-5)
3. Powtórz powyższe dwa kroki. Następnie zakończysz montaż hamaka. (zdjęcie 6)

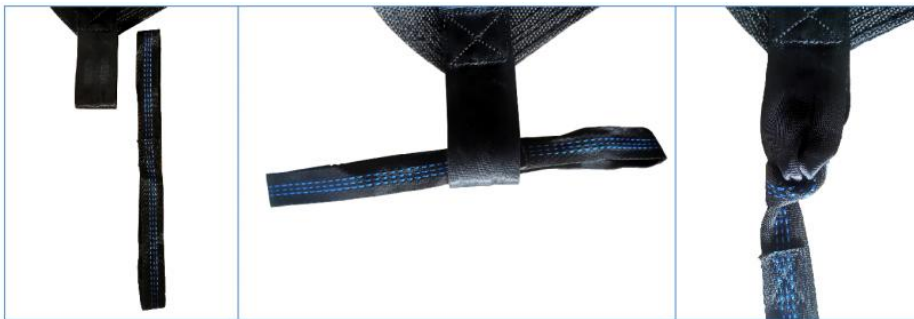

Pic 1

Pic 2

Pic 3

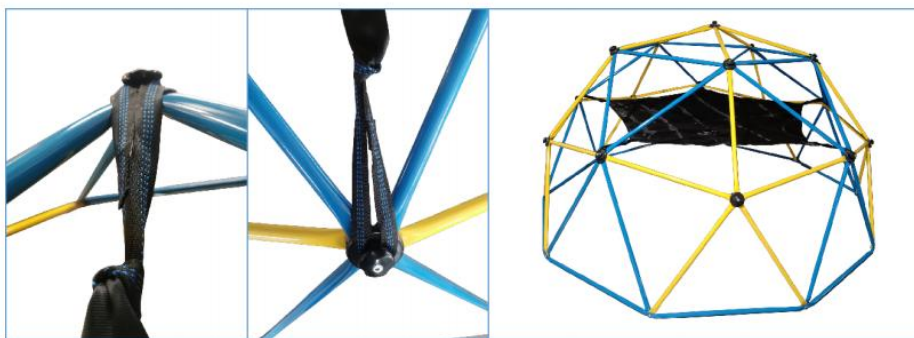

Pic 4

Pic 5

Pic 6

## Montaż huśtawki:

9. Owiń pasek wokół rur na szczycie kopuły, przeprowadź jeden koniec przez drugi koniec, a następnie zaciśnij pasek.
10. Zachowaj odstęp dwóch rurek, aby w ten sam sposób przymocować drugi pasek.
11. Połącz pasek z karabińczykiem.
12. Zamocuj huśtawkę do karabińczyka i upewnij się, że śruba blokująca jest dobrze dokręcona karabinki są całkowicie zaciśnięte.
5. Dopasuj linę do żądanej długości i utrzymuj równowagę.

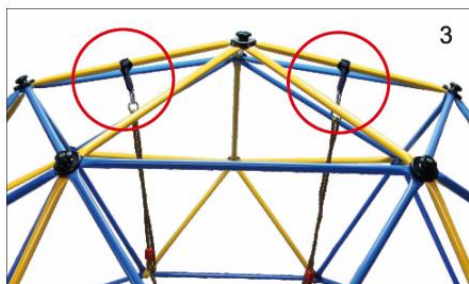

## KONSERWACJA

- Regularnie sprawdzaj drążki, uchwyty i połączenia śrubowe pod kątem pęknięć, uszkodzeń i zmęczenia materiału. W przypadku stwierdzenia uszkodzeń nie wolno używać rusztowania. Skontaktuj się ze sprzedawcą, aby wymienić uszkodzone elementy na nowe. Używaj wyłącznie oryginalnego zamiennika elementy!
- Nigdy nie używaj agresywnych środków czyszczących czyszczenie!

## Sprzedaż

Opakowanie produktu składa się z materiałów nadających się do recyklingu. Należy je utylizować w sposób ekologiczny przyjazny sposób i w dostarczonych pojemnikach do zbiórki.

**Producent:** Shanghaimuxinmuyeyouxiangongsi

**Adres:** Baoshanqu Shuangchenglu 803long 11hao 1602A-1609shi  
Szanghaj

**Import do AUS:** SIHAO PTY LTD, 1 ROKEVA STREETEASTWOOD NSW  
2122 Australia

**Import do USA:** Sanven Technology Ltd., Suite 250, 9166 Anaheim Place,  
Rancho Cucamonga, CA 91730



SHUNSHUN GmbH  
Römeräcker 9 Z2021,76351  
Linkenheim-Hochstetten,Germany  
euvertreter@gmail.com  
+49 1727041930



Pooledas Group Ltd  
Unit 5 Albert Edward House, The  
Pavilions Preston, United Kingdom  
pooledas123@gmail.com  
Tel: 01772418127

**Wyprodukowano w Chinach**







# **VEVOR**<sup>®</sup>

**TOUGH TOOLS, HALF PRICE**

**Techniczny Certyfikat wsparcia i e-gwarancji**

**[www.vevor.com/support](http://www.vevor.com/support)**

# VEVOR<sup>®</sup>

**TOUGH TOOLS, HALF PRICE**

Technisch Support- und E-Garantie-Zertifikat [www.vevor.com/support](http://www.vevor.com/support)

## **Geometrisches Kletterspiel**

We continue to be committed to provide you tools with competitive price.

"Save Half", "Half Price" or any other similar expressions used by us only represents an estimate of savings you might benefit from buying certain tools with us compared to the major top brands and does not necessarily mean to cover all categories of tools offered by us. You are kindly reminded to verify carefully when you are placing an order with us if you are actually saving half in comparison with the top major brands.



# VEVOR®

TOUGH TOOLS, HALF PRICE

## GEOMETRIC CLIMBER PLAY

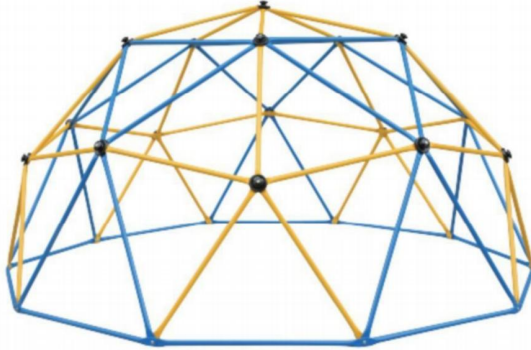

MODELL: JX-DC-10 , JX-DC-12

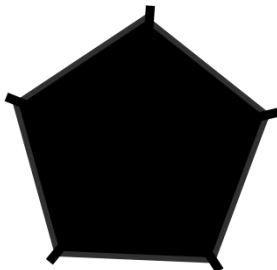
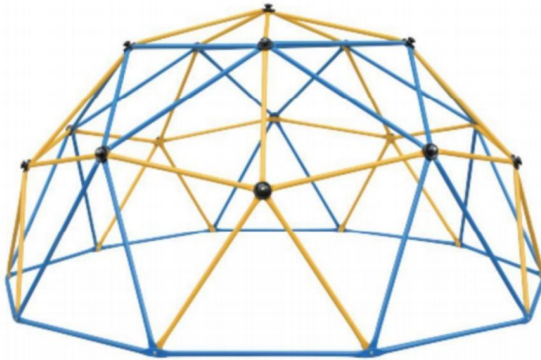

MODELL: JX-DC-10HSW

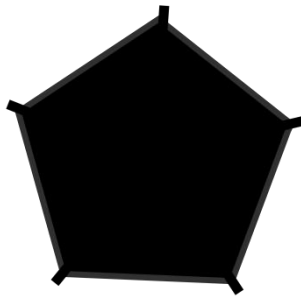

MODELL: JX-DC-P-10H

## NEED HELP? CONTACT US!

Have product questions? Need technical support? Please feel free to contact us:

**Technical Support and E-Warranty Certificate**  
**[www.vevor.com/support](http://www.vevor.com/support)**

This is the original instruction, please read all manual instructions carefully before operating. VEVOR reserves a clear interpretation of our user manual. The appearance of the product shall be subject to the product you received. Please forgive us that we won't inform you again if there are any technology or software updates on our product.

## ANWEISUNGEN

Vielen Dank, dass Sie sich für dieses geometrische Kletterspiel entschieden haben.

- Bitte lesen Sie alle Anweisungen, bevor Sie es verwenden. Die Informationen helfen Ihnen, die bestmöglichen Ergebnisse zu erzielen.

Die in diesem Katalog aufgeführten Produkte können farblich vom tatsächlichen Artikel abweichen.

### 1. Sicherheitshinweise

## **Die Nichtbeachtung dieser Warnhinweise kann zu schweren Verletzungen oder Sachschäden führen**

### **Dies führt zu Schäden und zum Erlöschen der Garantie.**

Der Eigentümer muss sicherstellen, dass alle Spieler diese Regeln kennen und befolgen, um einen sicheren Betrieb des Systems zu gewährleisten.

Um die Sicherheit zu gewährleisten, versuchen Sie nicht, dieses Produkt zusammenzubauen, ohne die Anweisungen sorgfältig zu befolgen.

Überprüfen Sie den gesamten Karton und das gesamte Verpackungsmaterial auf Teile und/oder zusätzliches Anleitungsmaterial. Vor Beginn Sie mit der Montage, lesen Sie die Anweisungen und identifizieren Sie die Teile anhand der Hardware-Kennung und Teileliste in diesem Dokument. Voraussetzung für den ordnungsgemäßen Betrieb ist die ordnungsgemäße und vollständige Montage, Nutzung und Überwachung Betrieb zu gewährleisten und das Unfall- oder Verletzungsrisiko zu verringern. In diesem Fall besteht eine hohe Wahrscheinlichkeit schwerer Verletzungen

Das Produkt wird nicht ordnungsgemäß installiert, gewartet und betrieben.

- Wenn Sie bei der Montage eine Leiter verwenden, verwenden Sie Extreme Vorsicht.
- Hierzu werden zwei fähige Erwachsene empfohlen Betrieb.
- Beachten Sie, dass Teile durch zu starkes Anziehen beschädigt werden können Schrauben.
- Tragen Sie während der gesamten Zeit eine Schutzbrille Montage.

Die meisten Verletzungen werden durch Missbrauch und/oder Nichtbefolgen der Anweisungen verursacht. Seien Sie vorsichtig, wenn Sie dieses Produkt verwenden.

## **BEVOR SIE MIT DER MONTAGE BEGINNEN**

Bewahren Sie die Hardware-Taschen und deren Inhalt getrennt auf.

Identifizieren und inventarisieren Sie alle Teile und Hardware mithilfe der Teile- und Hardwarelisten und -kennzeichnungen in diesem Dokument. Testen Sie den Sitz aller Schrauben, indem Sie sie in die entsprechenden Löcher einsetzen. Kratzen Sie nicht die gesamte Pulverbeschichtung ab. Blankes Metall kann rosten.

Möglicherweise müssen Sie einige Schrauben mit einem Hammer oder Hammer einschlagen.

\*Für die Montage sind zwei Erwachsene erforderlich\*

**Nur Erwachsene sollten das Produkt aufstellen. Erlauben Sie Kindern nicht, sich im Aufstellbereich aufzuhalten, bis die Montage abgeschlossen ist.**

### **INSTALLATIONS- UND BODENVORBEREITUNGSANWEISUNGEN:**

- Bieten genug Zimmer Also Das Kinder dürfen verwenden Die Ausrüstung sicher. Für Beispiel, Bei Strukturen mit mehreren Spielaktivitäten sollte eine Rutsche nicht vor einem austreten schwingen.
- Trennen Sie aktive und ruhige Aktivitäten voneinander. Platzieren Sie Sandkästen beispielsweise in einiger Entfernung von Schaukeln oder verwenden Sie ein Geländer oder eine Barriere, um den Sandkasten von der Bewegung der Schaukeln zu trennen Schaukeln.
- Stellen Sie Heimspielgeräte nicht auf Beton, Asphalt, gestampfter Erde, Gras usw. auf. Teppich, oder beliebig andere hart Oberfläche. A fallen auf zu A hart Oberfläche dürfen Ergebnis In schwere Verletzungen der Ausrüstung verursachen Benutzer.
- Um schwere Verletzungen zu vermeiden, weisen Sie Kinder darauf hin, dass sie das Gerät erst ordnungsgemäß verwenden dürfen Eingerichtet.
- Sorgen Sie dafür, dass der Standort frei von Hindernissen ist, die Verletzungen verursachen könnten – wie zum Beispiel niedrig überhängende Äste, Oberleitungen, Baumstümpfe und/oder Wurzeln, große Steine, Ziegel und Beton.
- Wählen Sie einen ebenen Standort für die Ausrüstung. Dies kann die Wahrscheinlichkeit des Spiels verringern Kippen über Und lose Füllung Auftauchen Materialien Waschen weg während schwer regnet.

### **ANLEITUNG FÜR SPIELPLATZ- UND OBERFLÄCHENMATERIALIEN**

- Nutzen Sie eine Eindämmung, z. B. indem Sie den Umfang umgraben und/oder den Umfang mit Landschaft auskleiden Kanten.
- Installieren Sie lose Füllbeläge nicht auf harten Oberflächen wie Beton oder anderen Materialien Asphalt.
- Die Installation von Gummifliesen oder vor Ort gegossenen Oberflächen (mit Ausnahme von losen Füllmaterialien) erfordert in der Regel einen Fachmann und

ist keine „Do-it-yourself“-Installation. Projekte.

· Verwenden Sie Spielplatzbelagsmaterialien (außer losem Füllmaterial), die der Sicherheitsnorm ASTM F1292 Standard Specification for Impact Attenuation of Surfaceing Materials in the Use Zone of Playground entsprechen Ausrüstung.

## **BEDIENUNGSANLEITUNG**

Das Befolgen der folgenden Anweisungen und Warnungen verringert die Wahrscheinlichkeit schwerer oder tödlicher Verletzungen:

- Für alle Kinder sollte eine Aufsicht durch Erwachsene vor Ort gewährleistet sein Alter.
- Weisen Sie Kinder an, das Gerät nicht auf andere Weise zu verwenden beabsichtigt.
- Um ein Verfangen und Strangulieren zu verhindern, ziehen Sie Kinder angemessen an, tragen Sie gut sitzende Schuhe und vermeiden Sie Ponchos, Schals, Jacken mit Kordelzug am Hals, Helme mit Riemen und andere locker sitzende Kleidung, die bei der Verwendung potenziell gefährlich sein kann Ausrüstung.
- Weisen Sie Kinder an, nicht mit dem Gerät zu spielen nass.
- **Weisen Sie Kinder an, keine Gegenstände an den** Spielgeräten anzubringen, die nicht dafür vorgesehen sind entworfen für verwenden mit Die Ausrüstung, solch als, Aber nicht begrenzt Zu, springen Seile, Wäscheleinen, Haustierleinen, Kabel und Ketten, da diese eine Strangulationsgefahr darstellen können. Bewegen Sie das Gerät nicht, während es sich darin befindet verwenden.
- Der Prallbelag muss das gesamte empfohlene Spiel abdecken Bereich.

## **Verbraucherinformationsblatt für Spielplatzbelagsmaterialien**

### **Schutzbelag auswählen:**

Eines der wichtigsten Dinge, die Sie tun können, um die Wahrscheinlichkeit schwerer Kopfverletzungen zu verringern, ist die Installation eines stoßdämpfenden Schutzbelags unter und um Ihre Spielgeräte. Der Schutzbelag sollte bis zu einer Tiefe aufgetragen werden, die für die Gerätehöhe gemäß ASTM-Spezifikation F1292 geeignet ist. Es stehen verschiedene Belagsarten zur Auswahl; Unabhängig davon, für welches Produkt Sie sich entscheiden, befolgen Sie diese Richtlinien:

**HINWEIS:** Stellen Sie Heimspielgeräte nicht auf Beton, Asphalt oder anderen harten Oberflächen auf. Ein Sturz auf eine harte Oberfläche kann zu schweren Verletzungen des Gerätebenutzers führen. Gras und Schmutz gelten nicht als Schutzbelag, da Abnutzung und Umwelteinflüsse ihre stoßdämpfende Wirkung verringern können. Teppiche und dünne Matten sind in der Regel kein ausreichender Schutzbelag.

Bodennahe Geräte – wie ein Sandkasten, eine Aktivitätswand, ein Spielhaus oder andere Geräte ohne erhöhte Spielfläche – benötigen keinen schützenden Bodenbelag. Lose Füllmaterialien: Halten Sie eine Mindestdiefe von 9 Zoll (23 cm) für lose Füllmaterialien wie Holzmulch/-späne, technische Holzfasern (EWF) oder zerkleinerten/recyclten Gummimulch für Geräte bis zu 8 Fuß (244 cm) ein. hoch; und 9 Zoll (23 cm) Sand oder Erbsenkies für Geräte mit einer Höhe von bis zu 5 Fuß (152 cm).

**HINWEIS:** Bei einer anfänglichen Füllhöhe von 12 Zoll (30 cm) wird die Oberfläche mit der Zeit auf eine Tiefe von etwa 9 Zoll (23 cm) komprimiert. Der Belag verdichtet sich außerdem, verschiebt sich und setzt sich ab. Daher sollte regelmäßig nachgefüllt werden, um eine Tiefe von mindestens 9 Zoll (23 cm) beizubehalten. Verwenden Sie für Spielgeräte mit einer Höhe von weniger als 122 cm (4 Fuß) einen Schutzbelag von mindestens 15 cm (6 Zoll). Bei ordnungsgemäßer Wartung sollte dies ausreichend sein. (In Tiefen von weniger als 15 cm wird das Schutzmaterial zu leicht verdrängt oder verdichtet.) Verwenden Sie eine Eindämmung, indem Sie beispielsweise den Umfang ausgraben und/oder den Umfang mit Landschaftsrändern auskleiden. Vergessen Sie nicht, den Wasserabfluss zu berücksichtigen. Überprüfen und halten Sie die Tiefe des losen Füllbelagsmaterials ein. Um die richtige Menge an losem Füllmaterial beizubehalten, markieren Sie die richtige Höhe an den Stützpfosten der Spielgeräte. Auf diese Weise können Sie leicht erkennen, wann der Belag erneuert und/oder neu verteilt werden muss. Installieren Sie lose Füllbeläge nicht auf harten Oberflächen wie Beton oder Asphalt.

Vor Ort gegossen Oberflächen oder Vorgefertigt Gummi Fliesen – Du Mai Sei interessiert bei der Verwendung von anderen Oberflächen als losen Füllmaterialien – wie Gummifliesen oder vor Ort gegossenen Oberflächen. Die

Installation dieser Oberflächen erfordert in der Regel einen Fachmann und ist kein „Do-it-yourself“-Projekt. Überprüfen Sie die Oberflächenspezifikationen, bevor Sie diese Art von Oberfläche kaufen. Bitten Sie den Installateur/Hersteller um einen Bericht, aus dem hervorgeht, dass das Produkt gemäß der folgenden Sicherheitsnorm getestet wurde: ASTM F1292 Standard Specification for Impact Attenuation of Surfacing Materials Within the Use Zone of Playground Equipment.

Aus diesem Bericht sollte hervorgehen, ab welcher spezifischen Höhe die Oberfläche vor schweren Kopfverletzungen schützen soll. Diese Höhe sollte gleich oder größer als die Fallhöhe sein – der vertikale Abstand zwischen einer ausgewiesenen Spielfläche (erhöhte Fläche zum Stehen, Sitzen oder Klettern) und dem Schutzbelag

unten – Ihrer Spielgeräte. Überprüfen Sie den Schutzbelag regelmäßig auf Abnutzung. Platzierungen – Die ordnungsgemäße Platzierung und Wartung des Schutzbelags ist von entscheidender Bedeutung.

Der Schutzbelag muss in alle Richtungen mindestens 2 m (6,6 Fuß) über die Gerätegrenzen hinausragen.

## **SICHERER SPIELBEREICH**

SICHERHEITSBEREICH – Platzieren Sie das Gerät in einem Abstand von mindestens 2 m (6,6 Fuß) von jeglichen Strukturen oder Hindernissen wie Zäunen, Garagen, Häusern, überhängenden Ästen, Wäscheleinen oder Elektrokabeln. Der Fallschutzbelag muss die gesamte empfohlene Spielfläche abdecken. Siehe das Beispiel unten.

Abmessungen des Spielsets:

10' (3,05 m) x 10' (3,05 m)

Empfohlener Spielbereich:

16 Fuß 6 Zoll (5,05 m) x 16 Fuß 6 Zoll (5,05 m)

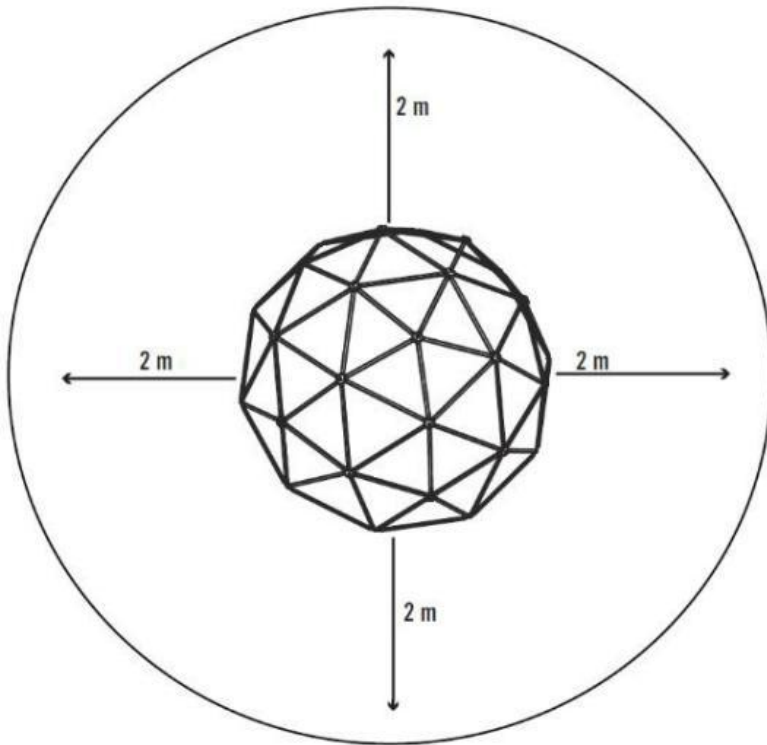

## 2.1 Verwendungszweck

- Der Artikel ist nur für den Freizeitgebrauch von Personen ab 3 Jahren geeignet über.
- Der Artikel ist nicht für den öffentlichen Gebrauch geeignet Spielplätze.
- Der Artikel ist nicht für Kinder unter 3 Jahren geeignet Jahre!

## 15. Symbole















Lesen Sie die Bedienungsanleitung sorgfältig durch!



Der Artikel ist nicht für Kinder unter 3 Jahren geeignet!

## MODELL UND PARAMETER

## 16. Teile Aufführen

			
5x Teil M (Lange Röhre)	30x Teil A (Lange Röhre)	30x Teil B (kurze Röhre)	16x Teil C (Handgriff)
			
16x Teil D (Lange Mutter)	16x Teil E (Langer Bolzen)	10x Teil F (kurze Schraube)	10x Teil G (Sicherheitsmutter)
			
36x Teil H (Unterlegscheibe)	2x Teil I (Inbusschlüssel)	1x Teil J (Schraubenschlüssel)	16x Teil K (Mutter)

## 17. Technisch Daten

Modell	JX-DC-10	JX-DC-10HSW	JX-DC-12	JX-DC-P-10H
Gewichtskapazität	750 lbs (340 kg)			350 Pfund (158 kg)
Alter	3-10			
Nummer	4-5 Kinder			
Gebaut Maße	10 Fuß breit × 5 Fuß hoch		12 Fuß B × 6 Fuß H	/
Zubehör	/	JX-DC-P-10H *1 Schaukelständer*1	/	JX-DC-10 oder JX-DC-10HSW Mit Hammock

## 18. Montage

### **Schritt 1:**

Nehmen Sie 10x Stange (Teil A) und legen Sie daraus ein Zehneck aus.

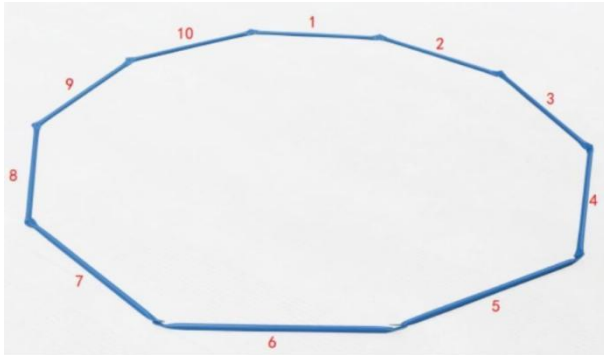

### **Schritt 2:**

Nehmen Sie 1x Stange (Teil A) und 1x Stange (Teil B).

Verbinden Sie sie mit 1x Schraube (Teil F), 1x Mutter (Teil G), 2x Unterlegscheibe (Teil H). Die Reihenfolge der Pole muss der in der Abbildung dargestellten Reihenfolge entsprechen.

Legen Sie zunächst eine Unterlegscheibe über die Schraube. Stecken Sie dann den Bolzen durch Pol 1, dann Pol 2, dann Pol 3, dann Pol 4, dann eine weitere Unterlegscheibe, und schrauben Sie dann die Mutter handfest auf den Bolzen.

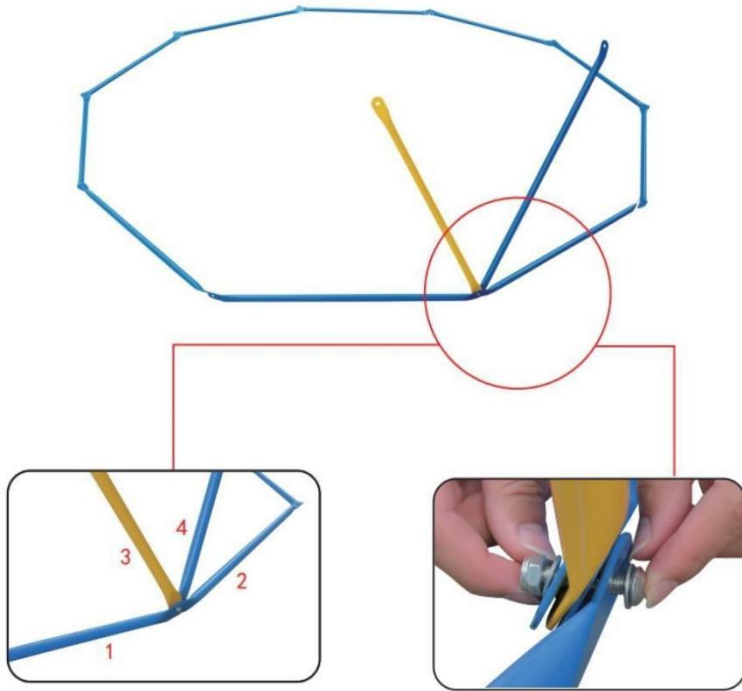

**Schritt 3:**

Wiederholen Sie Schritt 2, bis der untere Kreis wie gezeigt erstellt ist.

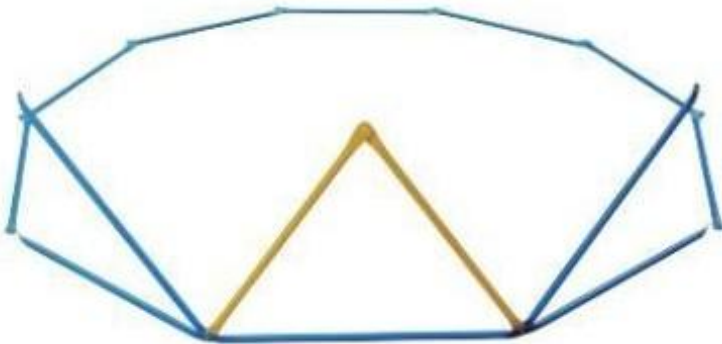

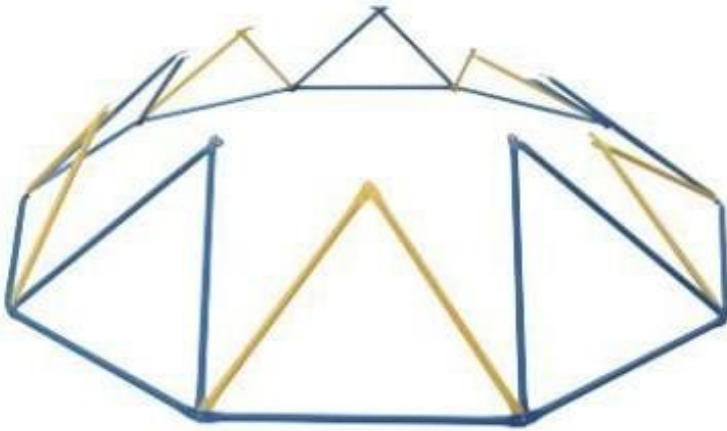

#### **Schritt 4:**

Nehmen Sie 3x Stange (Teil B).

Verbinden Sie sie mit 1x Schraube (Teil E), 1x Mutter (Teil K), 1x Unterlegscheibe (Teil H). Die Reihenfolge der Pole muss der in der Abbildung dargestellten Reihenfolge entsprechen.

Legen Sie zunächst eine Unterlegscheibe über die Schraube. Dann stecken Sie den Bolzen **von innen** durch Pol 1, dann Pol 2, dann Pol 3, dann Pol 4, dann Pol 5, dann schrauben Sie die Mutter handfest auf den Bolzen.

Achten Sie darauf, dass die Stangen immer gegen den Uhrzeigersinn ausgerichtet sind.

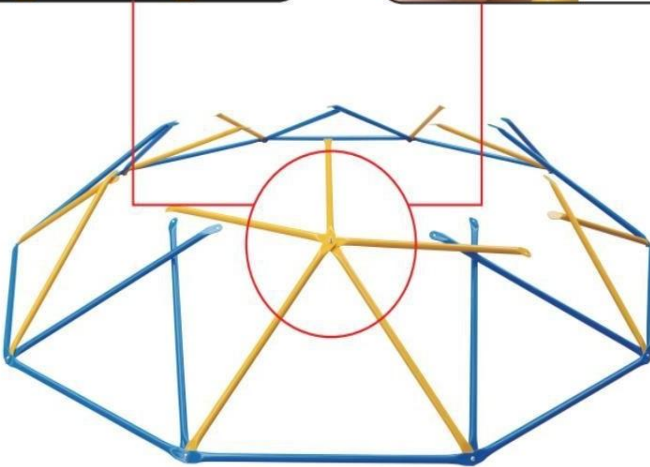
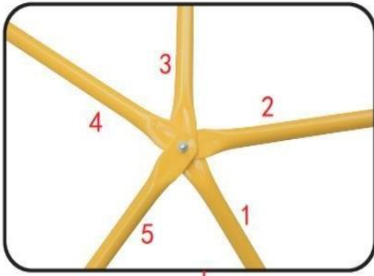

### **Schritt 5:**

Nehmen Sie 2x Stange (Teil A) und 1x Stange (Teil B).

Verbinden Sie sie mit 1x Schraube (Teil E), 1x Mutter (Teil K), 1x Unterlegscheibe (Teil H). Die Reihenfolge der Pole muss mit der in der Abbildung gezeigten Reihenfolge übereinstimmen.

Legen Sie zunächst eine Unterlegscheibe über die Schraube. Anschließend den Bolzen **von innen** durch Pol 1, dann Pol 2, dann Pol 3, dann Pol 4, dann Pol 5, dann Pol 6 stecken und dann die Mutter handfest auf den Bolzen schrauben.

Achten Sie darauf, dass die Stangen immer gegen den Uhrzeigersinn ausgerichtet sind.

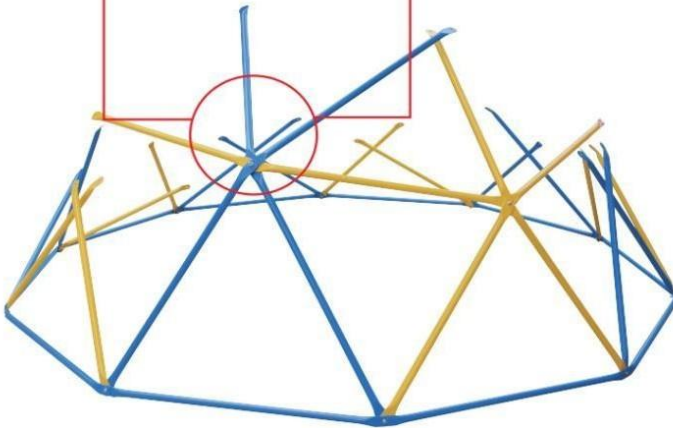
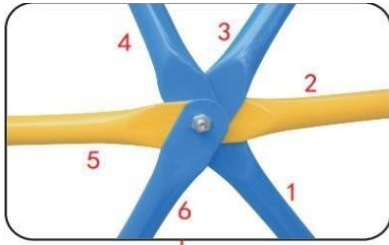

**Schritt 6:**

Wiederholen Sie die Schritte 4 und 5, bis der Mittelkreis wie gezeigt erstellt ist.

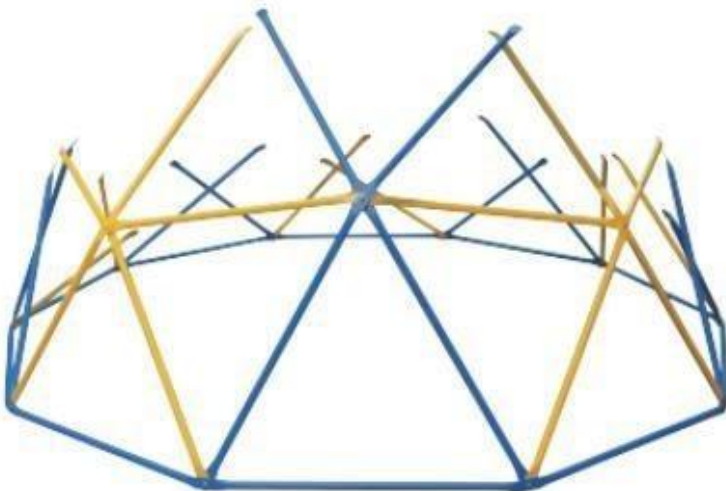

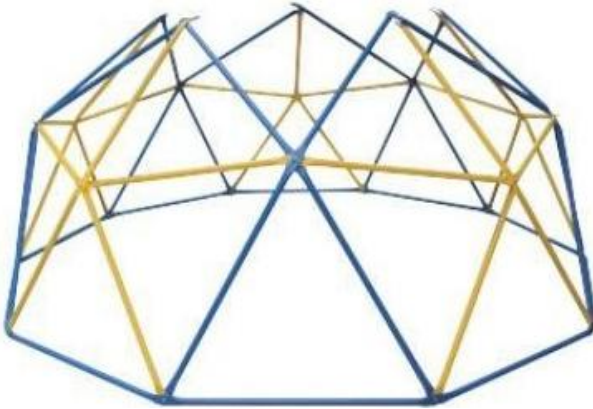

### **Schritt 7:**

Nehmen Sie 2x Stange (Teil M) und 1x Stange (Teil B).

Verbinden Sie sie mit 1x Schraube (Teil E), 1x Mutter (Teil K), 1x Unterlegscheibe (Teil H).

Die Reihenfolge der Pole muss der in der Abbildung dargestellten Reihenfolge entsprechen. Legen Sie zunächst eine Unterlegscheibe darüber schrauben. Dann einfügen Die Bolzen **aus Die innen** durch Pole 1, Dann Pole 2, Dann Pole 3, Dann Pole 4, dann Pol 5, dann Pol 6, dann Mutter auf den Bolzen schrauben handfest. Achten Sie darauf, dass die Pole immer ausgerichtet sind gegen den Uhrzeigersinn.

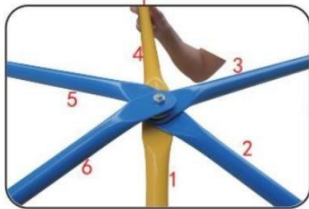
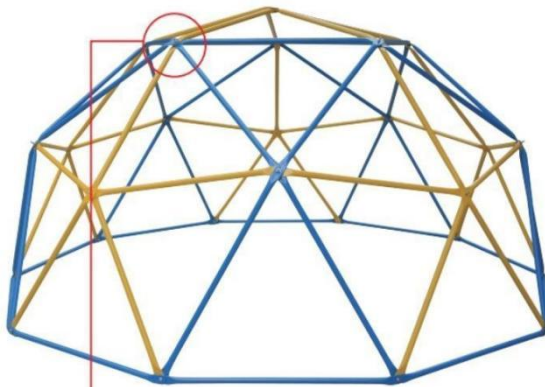

### **Schritt 8:**

Verbinden Sie den oberen Knoten mit 1x Schraube (Teil E), 1x Mutter (Teil K), 1x Unterlegscheibe (Teil H). Die Reihenfolge der Pole muss der in der Abbildung dargestellten Reihenfolge entsprechen.

Legen Sie zunächst eine Unterlegscheibe über die Schraube. Dann stecken Sie den Bolzen **von innen** durch Pol 1, dann Pol 2, dann Pol 3, dann Pol 4, dann Pol 5, dann schrauben Sie die Mutter handfest auf den Bolzen.

Achten Sie darauf, dass die Stangen immer gegen den Uhrzeigersinn ausgerichtet sind.

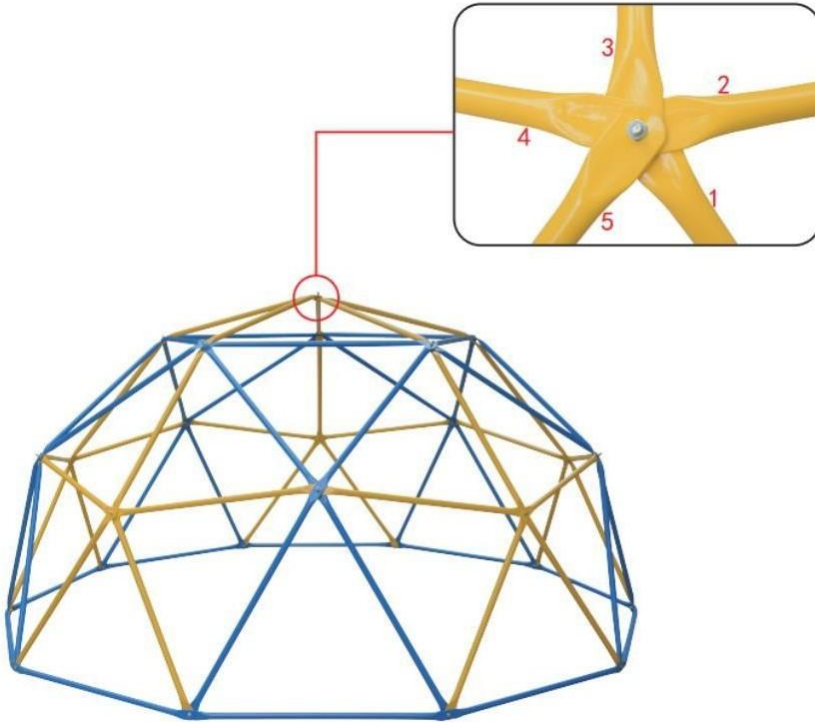

### **Schritt 9:**

Ziehen Sie nun alle Schraubverbindungen mit den Werkzeugen I und J fest an.

### **Schritt 10:**

Nehmen Sie 1x Griff (Teil C) und 1x Mutter (Teil D).

Platzieren Sie den Griff über dem Ende der Schraube am Rahmen. Befestigen Sie dies mit der Mutter .

Beachten Sie, dass sich die Kerbe des Griffs auf der Stange 1 befinden muss, sodass sie bündig mit allen Stangen abschließt (siehe Abbildung).

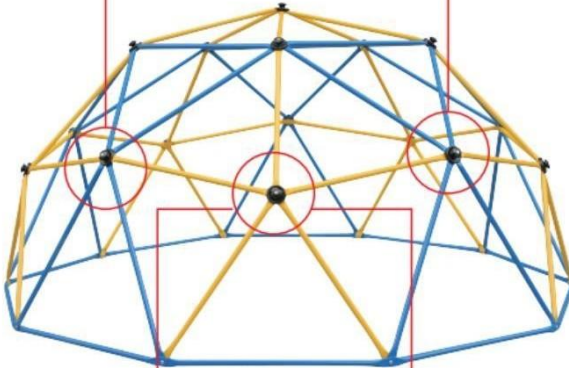

### **Schritt 11:**

Wiederholen Sie Schritt 10, bis alle Griffe montiert sind.

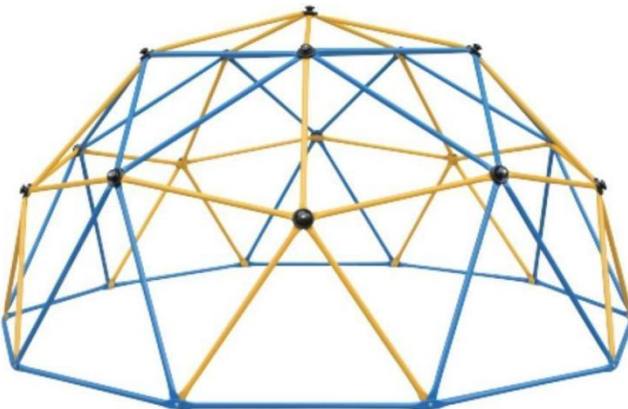

Wenn Sie Probleme mit der Montage oder Fragen dazu haben, kontaktieren Sie uns bitte und wir werden unser Bestes tun, um Ihnen bei der Lösung zu helfen.

## 7. Service und Wartung

- Überprüfen Sie die Stangen, Griffe und Schraubverbindungen regelmäßig auf Risse, Beschädigungen und Materialermüdung. Sollten Sie Schäden feststellen, darf das Gerüst nicht benutzt werden. Bitte wenden Sie sich an Ihren Verkäufer, um die beschädigten Artikel durch neue zu ersetzen. Verwenden Sie nur Original-Ersatzteile!
- Verwenden Sie zur Reinigung niemals aggressive Reinigungsmittel!

## 8. Entsorgung

Die Produktverpackung besteht aus recycelbaren Materialien. Entsorgen Sie diese umweltgerecht und in den bereitgestellten Sammelbehältern.

Hinweis: Dies ist die allgemeine Bedienungsanleitung dieses Produkts. Die tatsächliche Farbe des Kuppelkletterers, der Schaukel und der Hängematte bezieht sich auf den von Ihnen gekauften Artikel. Der Kuppelkletterer kann nach dem Verschieben an der Basis etwas verformt sein, was seine Funktion jedoch nicht beeinträchtigt.

- Wenn Sie es nicht verwenden, müssen Sie es wegräumen, um Sonneneinstrahlung zu vermeiden und seine Lebensdauer zu beeinträchtigen.

### **Installation:**

Die Hängematte kann auf folgende drei Arten verwendet werden:

#### **· Verwendung als Hängematte**

1. Fädeln Sie das Verbindungsgurtband durch das Gurtband an einem Ende der Hängematte und machen Sie den Knoten. (Bild 2-3)
2. Befestigen Sie das andere Ende am schwarzen Knopf, nachdem Sie den Knoten gebunden haben. (Bild 4-5)
3. Wiederholen Sie die beiden oben genannten Schritte. Anschließend sind Sie mit dem Zusammenbau einer Hängematte fertig. (Bild 6)

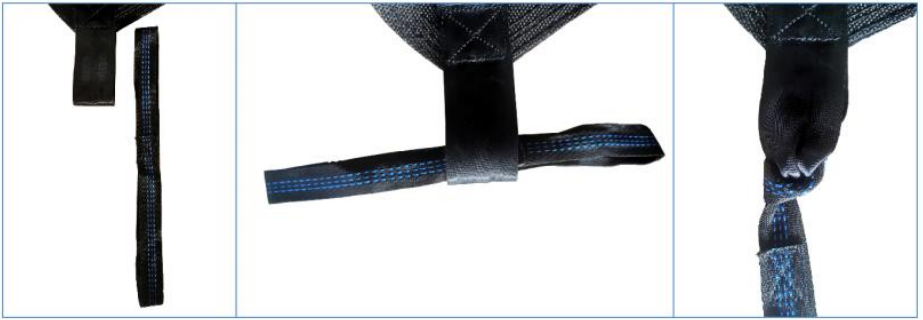

Pic 1

Pic 2

Pic 3

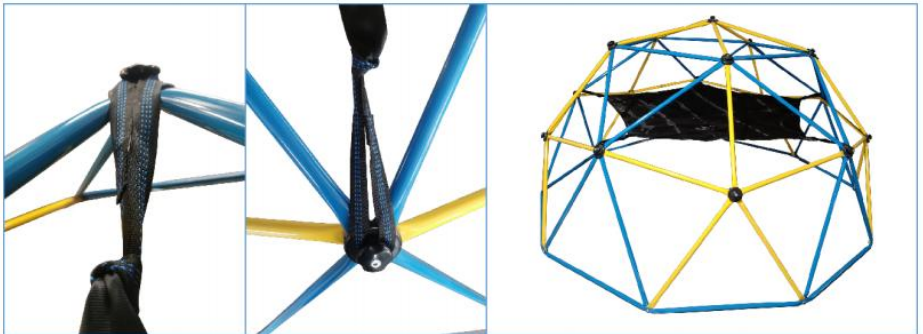

Pic 4

Pic 5

Pic 6

### Montage der Schaukel:

13. Wickeln Sie den Gurt um die Rohre oben am Kuppelkletterer, führen Sie das eine Ende durch das andere Ende und ziehen Sie den Gurt dann fest.
14. Halten Sie einen Abstand von zwei Rohren ein, um das andere Band auf die gleiche Weise zu befestigen.
15. Verbinden Sie den Gurt mit dem Karabiner.
16. Befestigen Sie die Schaukel am Karabiner und stellen Sie sicher, dass die Schraube fest sitzt Karabiner ist vollständig festgezogen.
5. Stellen Sie das Seil auf die gewünschte Länge ein und halten Sie das Gleichgewicht.

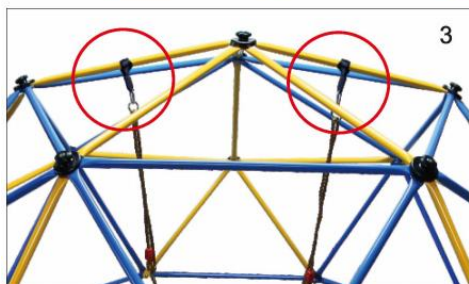

## WARTUNG

- Überprüfen Sie die Stangen, Griffe und Schraubverbindungen regelmäßig auf Risse, Beschädigungen und Materialermüdung. Sollten Sie Schäden feststellen, darf das Gerüst nicht benutzt werden. Bitte wenden Sie sich an Ihren Verkäufer, um die beschädigten Artikel durch neue zu ersetzen. Verwenden Sie nur Originalersatzteile Elemente!
- Verwenden Sie niemals aggressive Reinigungsmittel Reinigung!

## Entsorgung

Die Produktverpackung besteht aus recycelbaren Materialien. Entsorgen Sie sie umweltgerecht freundlich und in den bereitgestellten Sammelbehältern abzugeben.

**Hersteller:** Shanghaimuxinmuyeyouxiangongsi

**Adresse:** Baoshanqu Shuangchenglu 803long 11hao 1602A-1609shi  
Shanghai

**Importiert nach AUS:** SIHAO PTY LTD, 1 ROKEVA STREETEASTWOOD  
NSW 2122 Australien

**In die USA importiert:** Sanven Technology Ltd., Suite 250, 9166 Anaheim  
Place, Rancho Cucamonga, CA 91730

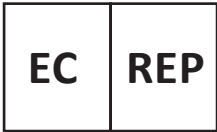

SHUNSHUN GmbH  
Römeräcker 9 Z2021,76351  
Linkenheim-Hochstetten, Germany  
euvertreter@gmail.com  
+49 1727041930



Pooledas Group Ltd  
Unit 5 Albert Edward House, The  
Pavilions Preston, United Kingdom  
pooledas123@gmail.com  
Tel: 01772418127

**In China hergestellt**







**VEVOR**<sup>®</sup>

**TOUGH TOOLS, HALF PRICE**

**Technisch Support- und E-Garantiezertifikat**

**[www.vevor.com/support](http://www.vevor.com/support)**

# **VEVOR<sup>®</sup>**

**TOUGH TOOLS, HALF PRICE**

Technique Assistance et certificat de garantie électronique

[www.vevor.com/support](http://www.vevor.com/support)

## **Jeu de grimpeur géométrique**

We continue to be committed to provide you tools with competitive price.

"Save Half", "Half Price" or any other similar expressions used by us only represents an estimate of savings you might benefit from buying certain tools with us compared to the major top brands and does not necessarily mean to cover all categories of tools offered by us. You are kindly reminded to verify carefully when you are placing an order with us if you are actually saving half in comparison with the top major brands.



# VEVOR<sup>®</sup>

TOUGH TOOLS, HALF PRICE

## GEOMETRIC CLIMBER PLAY

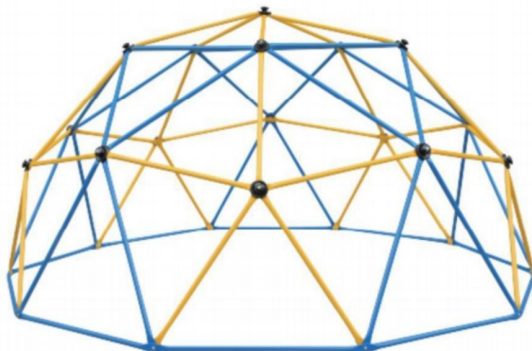

MODÈLE : JX-DC-10 , JX-DC-12

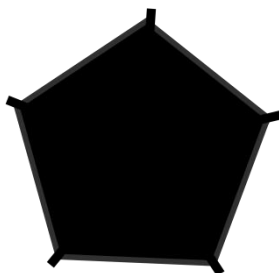
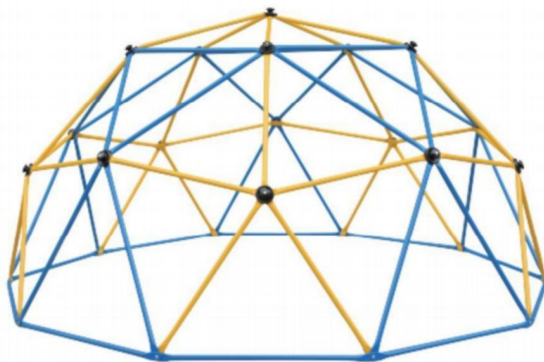

MODÈLE : JX-DC-10HSW

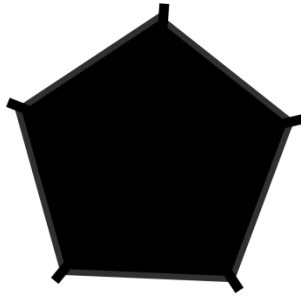

MODÈLE : JX-DC-P-10H

## NEED HELP? CONTACT US!

Have product questions? Need technical support? Please feel free to contact us:

**Technical Support and E-Warranty Certificate**  
**[www.vevor.com/support](http://www.vevor.com/support)**

This is the original instruction, please read all manual instructions carefully before operating. VEVOR reserves a clear interpretation of our user manual. The appearance of the product shall be subject to the product you received. Please forgive us that we won't inform you again if there are any technology or software updates on our product.

## INSTRUCTIONS

Merci beaucoup d'avoir choisi ce jeu de grimpeur géométrique.

- Veuillez lire toutes les instructions avant de l'utiliser. Les informations vous aideront à obtenir les meilleurs résultats possibles.

Les produits présentés dans ce catalogue peuvent avoir une couleur différente de celle de l'article réel.

### 1. Consignes de sécurité

## **LE NON-RESPECT DE CES AVERTISSEMENTS PEUT ENTRAÎNER DES BLESSURES OU DES MATÉRIELS GRAVES DOMMAGES ET ANNULERA LA GARANTIE.**

Le propriétaire doit s'assurer que tous les joueurs connaissent et suivent ces règles pour un fonctionnement sûr du système.

Pour garantir la sécurité, n'essayez pas d'assembler ce produit sans suivre attentivement les instructions.

Vérifiez toute la boîte et à l'intérieur de tout le matériel d'emballage pour les pièces et/ou les instructions supplémentaires. Avant commencer l'assemblage, lire les instructions et identifier les pièces à l'aide de l'identifiant du matériel et liste des pièces dans ce document. Un assemblage, une utilisation et une surveillance appropriés et complets sont essentiels pour fonctionnement et pour réduire le risque d'accident ou de blessure. Il existe une forte probabilité de blessures graves si cela

le produit n'est pas installé, entretenu et utilisé correctement.

- Si vous utilisez une échelle pendant l'assemblage, utilisez une prudence.
- Deux adultes capables sont recommandés pour cela opération.
- Soyez conscient que des pièces peuvent être endommagées en serrant trop les des vis.
- Portez des lunettes de sécurité tout au long de assemblée.

La plupart des blessures sont causées par une mauvaise utilisation et/ou par le non-respect des instructions. Soyez prudent lorsque vous utilisez ce produit.

### **AVANT DE COMMENCER LE MONTAGE**

Gardez les sacs de matériel et leur contenu séparés.

Identifiez et inventoriez toutes les pièces et le matériel à l'aide des listes et des identifiants de pièces et de matériel figurant dans ce document. Testez l'ajustement de tous les boulons en les insérant dans leurs trous respectifs. Ne grattez pas la totalité du revêtement en poudre. Le métal nu peut rouiller. Vous devrez peut-être enfoncer certains boulons en place avec un marteau ou un maillet.

\*Deux adultes sont requis pour terminer l'assemblage\*

**Seuls les adultes doivent installer le produit. Ne laissez pas les enfants entrer dans la zone d'installation jusqu'à ce que l'assemblage soit terminé.**

### **INSTRUCTIONS D'INSTALLATION ET DE PRÉPARATION DU SOL :**

- Fournir assez d'espace donc que les enfants peuvent utiliser l'équipement sans encombre. Pour exemple, pour les structures comportant plusieurs activités ludiques, un toboggan ne doit pas sortir devant un balançoire.
- Séparez les activités actives et calmes les unes des autres. Par exemple, placez les bacs à sable loin des balançoires ou utilisez un garde-corps ou une barrière pour séparer le bac à sable du mouvement des oscillations.
- N'installez pas d'équipement de terrain de jeu domestique sur du béton, de l'asphalte, de la terre battue, de l'herbe, tapis, ou n'importe quel autre dur surface. UN automne sur un dur surface peut résulter dans une blessure grave à l'équipement utilisateur.
- Pour éviter des blessures graves, avertissez les enfants qu'ils ne doivent pas utiliser l'équipement tant qu'il n'est pas correctement installé.
- Créez un site exempt d'obstacles susceptibles de causer des blessures, tels que des branches d'arbres basses en surplomb, des câbles aériens, des souches et/ou des racines d'arbres, de gros rochers, des briques et du béton.
- Choisissez un emplacement de niveau pour l'équipement. Cela peut réduire la probabilité que le jeu se déroule sur et en vrac sur des matériaux de lessive loin pendant de lourdes pluies.

### **INSTRUCTIONS POUR LES MATÉRIAUX D'AIRE DE JEUX ET DE SURFACE**

- Utiliser le confinement, par exemple en creusant autour du périmètre et/ou en bordant le périmètre avec du paysage. bordure.
- N'installez pas de revêtement en vrac sur des surfaces dures telles que le béton ou l'asphalte.
- L'installation de carreaux de caoutchouc ou de surfaces coulées sur place (autres que les matériaux en vrac) nécessite généralement un professionnel et ne se fait pas soi-même. projets.
- Utilisez des matériaux de revêtement de terrain de jeu (autres que des matériaux de remplissage en vrac) conformes à la norme de sécurité ASTM F1292 Spécification standard pour l'atténuation des impacts des matériaux de

revêtement dans la zone d'utilisation du terrain de jeu. Équipement.

## **MODE D'EMPLOI**

Le respect des instructions et avertissements suivants réduit le risque de blessures graves, voire mortelles :

- La surveillance d'un adulte sur place doit être assurée pour les enfants de tous âges.
- Demandez aux enfants de ne pas utiliser l'équipement d'une manière autre que destinée.
- Pour éviter l'enchevêtrement et l'étranglement, habillez les enfants de manière appropriée, en utilisant des chaussures bien ajustées et en évitant les ponchos, foulards, vestes avec cordons de serrage au cou, casques à bretelles et autres vêtements amples potentiellement dangereux lors de l'utilisation. équipement.
- Demandez aux enfants de ne pas jouer lorsque l'équipement est mouillé.
- Demandez aux enfants de ne pas attacher d'objets à l'équipement du terrain de jeu qui ne sont pas spécifiquement conçus pour être utilisés avec l'équipement, tel que, mais pas limité à, saut à corde, cordes à linge, laisse pour animaux de compagnie, câbles et chaînes, car ils peuvent présenter un risque d'étranglement. Ne déplacez pas l'équipement lorsqu'il est utilisé.
- Le revêtement d'impact doit couvrir l'intégralité du jeu recommandé. zone.

## **FICHE D'INFORMATION POUR LE CONSOMMATEUR POUR LES MATÉRIAUX DE REVÊTEMENT D'AIRES DE JEUX**

### **Sélectionnez une surface de protection :**

L'une des choses les plus importantes que vous puissiez faire pour réduire le risque de blessures graves à la tête est d'installer une surface protectrice absorbant les chocs sous et autour de votre équipement de jeu. La surface de protection doit être appliquée à une profondeur adaptée à la hauteur de l'équipement, conformément à la spécification ASTM F1292. Il existe différents types de revêtements parmi lesquels choisir ; Quel que soit le produit que vous sélectionnez, suivez ces directives :

**REMARQUE :** N'installez pas d'équipement de terrain de jeu domestique sur du béton, de l'asphalte ou toute autre surface dure. Une chute sur une surface dure

peut entraîner des blessures graves pour l'utilisateur de l'équipement. L'herbe et la saleté ne sont pas considérées comme des surfaces protectrices car l'usure et les facteurs environnementaux peuvent réduire leur efficacité d'absorption des chocs. Les moquettes et les nattes minces ne constituent généralement pas une surface protectrice adéquate.

Les équipements au niveau du sol – comme un bac à sable, un mur d'activités, une maison de jeu ou tout autre équipement sans surface de jeu surélevée – n'ont besoin d'aucune surface de protection. Matériaux de remplissage en vrac :

Maintenir une profondeur minimale de 9 pouces (23 cm) de matériaux de remplissage en vrac tels que du paillis/copeaux de bois, de la fibre de bois d'ingénierie (EWF) ou du paillis de caoutchouc déchiqueté/recyclé pour les équipements jusqu'à 8 pieds (244 cm).

haut; et 9 pouces (23 cm) de sable ou de gravier pour les équipements jusqu'à 5 pieds (152 cm) de hauteur.

**REMARQUE :** Un niveau de remplissage initial de 12 pouces (30 cm) se comprimera jusqu'à une profondeur de surface d'environ 9 pouces (23 cm) au fil du temps. Le revêtement se compactera, se déplacera et se tassera également, et doit être périodiquement rempli pour maintenir une profondeur d'au moins 9 pouces (23 cm). Utilisez un minimum de 6 pouces (15 cm) de surface protectrice pour les équipements de jeu mesurant moins de 4 pieds (122 cm) de hauteur. S'il est entretenu correctement, cela devrait être suffisant. (À des profondeurs inférieures à 6 pouces (15 cm), le matériau de protection est trop facilement déplacé ou compacté.) Utilisez un confinement, par exemple en creusant autour du périmètre et/ou en recouvrant le périmètre d'une bordure paysagère. N'oubliez pas de tenir compte de l'évacuation de l'eau. Vérifiez et maintenez la profondeur du matériau de revêtement en vrac. Pour maintenir la bonne quantité de matériaux de remplissage en vrac, marquez le niveau correct sur les poteaux de support de l'équipement de jeu. De cette façon, vous pouvez facilement voir quand reconstituer et/ou redistribuer le revêtement. N'installez pas de revêtement en vrac sur des surfaces dures telles que le béton ou l'asphalte.

Coulé sur place surface ou Préfabriqué Caoutchouc Tuiles : vous peut être intéressé en utilisant des revêtements autres que des matériaux de remplissage en vrac – comme des dalles en caoutchouc ou des surfaces coulées sur place.

L'installation de ces surfaces nécessite généralement un professionnel et ne constitue pas un projet de « bricolage ». Examinez les spécifications de la surface avant d'acheter ce type de revêtement. Demandez à l'installateur/fabricant un rapport démontrant que le produit a été testé selon la norme de sécurité suivante : ASTM F1292 Spécification standard pour l'atténuation des impacts des matériaux de surface dans la zone d'utilisation des équipements de terrain de jeu.

Ce rapport doit indiquer la hauteur spécifique pour laquelle la surface est censée protéger contre des blessures graves à la tête. Cette hauteur doit être égale ou supérieure à la hauteur de chute – distance verticale entre une surface de jeu désignée (surface surélevée pour se tenir debout, s'asseoir ou grimper) et la surface de protection.

ci-dessous – de votre équipement de jeu. Vérifiez fréquemment l'usure de la surface de protection. Placements—Un placement et un entretien appropriés de la surface de protection sont essentiels.

La surface de protection doit s'étendre sur au moins 2 m (6,6 pieds) dans toutes les directions au-delà des limites de l'appareil.

## **ZONE DE JEU SÉCURISÉE**

**ZONE DE SÉCURITÉ** - Placez l'équipement à au moins 6,6 pieds (2 m) de toute structure ou obstacle tel qu'une clôture, un garage, une maison, des branches en surplomb, des cordes à linge ou des fils électriques. Le revêtement d'impact doit couvrir toute la zone de jeu recommandée. Reportez-vous à l'exemple ci-dessous.

Dimensions du coffret de jeu :

10' (3,05 m) x 10' (3,05m)

Jeu recommandé zone:

16' 6" (5,05 m) x 16' 6" (5,05 m)

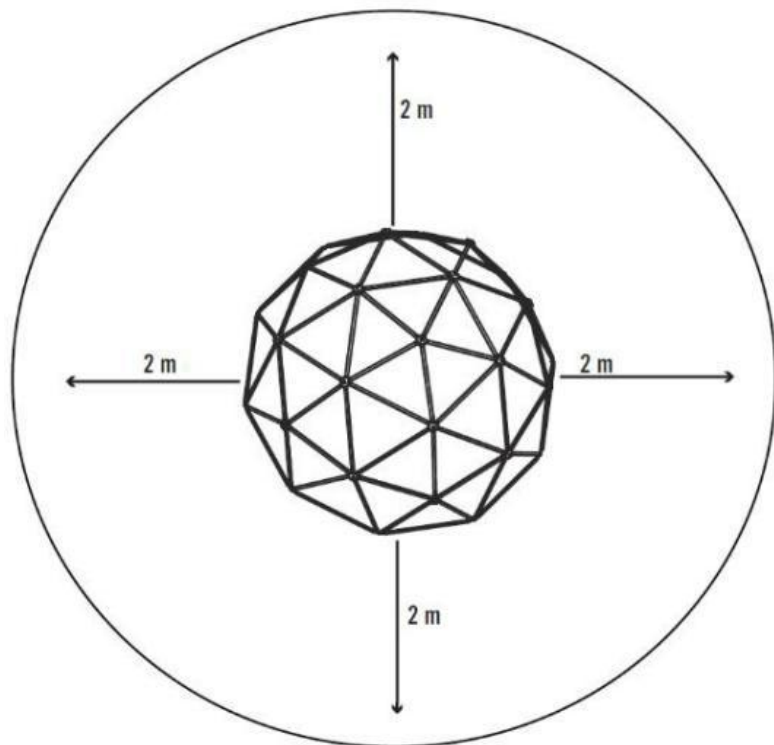

## 2.1 Utilisation prévue

- L'article est uniquement adapté à un usage récréatif par des personnes âgées de 3 ans et sur.
- L'article ne convient pas à une utilisation publique cours de récréation.
- L'article ne convient pas aux enfants de moins de 3 ans années!

## 19. Symboles















Lisez attentivement le mode d'emploi !



L'article ne convient pas aux enfants de moins de 3 ans !

## MODÈLE ET PARAMÈTRES

## 20. les pièces Liste

			
5x partie M (Tube long)	30x partie A (Tube long)	30x partie B (tube court)	16x partie C (poignée)
			
16x partie D (écrou long)	16x partie E (boulon long)	10x partie F (boulon court)	10x partie G (écrou de sécurité)
			
36x partie H (rondelle)	2x Partie I (clé Allen)	1x partie J (clé)	16x partie K (écrou)

## 21. Technique données

Modèle	JX-DC-10	JX-DC-10HSW	JX-DC-12	JX-DC-P-10H
Capacité de poids	750 livres (340 kg)			350 livres (158 kg)
Âge	3-10			
Nombre	4-5enfants			
Assemblé Dimensions	10 PI.L × 5 PI.H		12 PI.L × 6 PI.H	/
Accessoires	/	JX-DC-P-10H *1 Support pivotant * 1	/	JX-DC-10 ou JX-DC-10HSW Avec Hammock

## 22. Assemblée

### Étape 1:

Prenez 10x poteaux (partie A) et disposez-y un décagone.

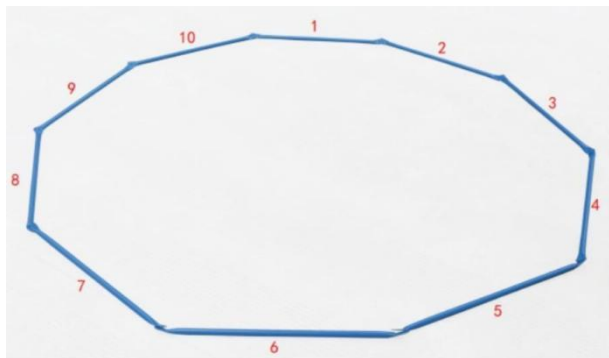

### **Étape 2:**

Prenez 1x poteau (partie A) et 1x poteau (partie B).

Connectez-les avec 1x boulon (pièce F), 1x écrou (pièce G), 2x rondelle (pièce H).

L'ordre des pôles doit correspondre à l'ordre indiqué sur la figure.

Mettez d'abord une rondelle sur le boulon. Insérez ensuite le boulon à travers le pôle 1, puis le pôle 2, puis le pôle 3, puis le pôle 4, puis une autre rondelle, puis vissez l'écrou sur le boulon à la main.

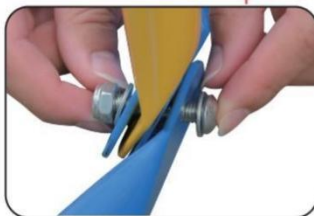
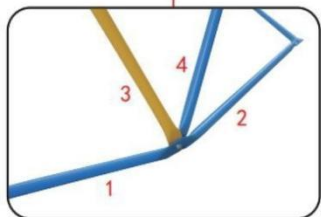
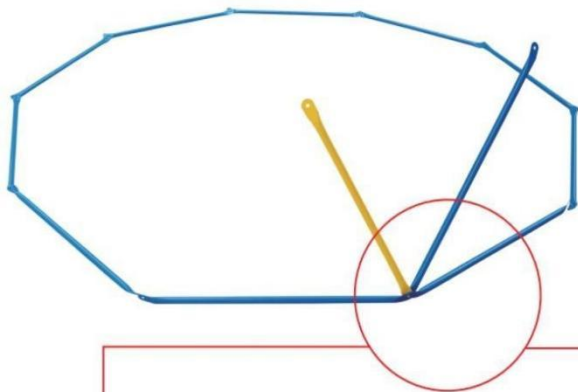

**Étape 3:**

Répétez l'étape 2 jusqu'à ce que le cercle inférieur soit créé comme indiqué.

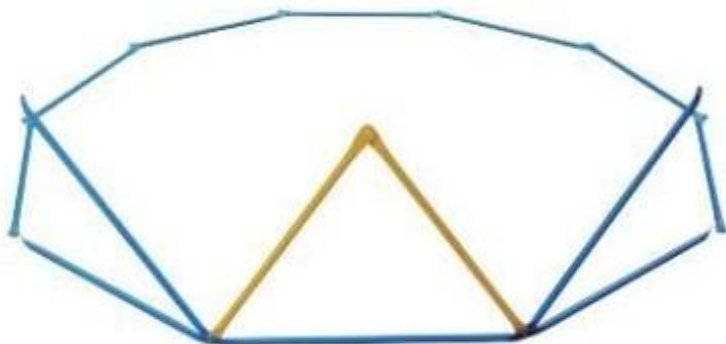

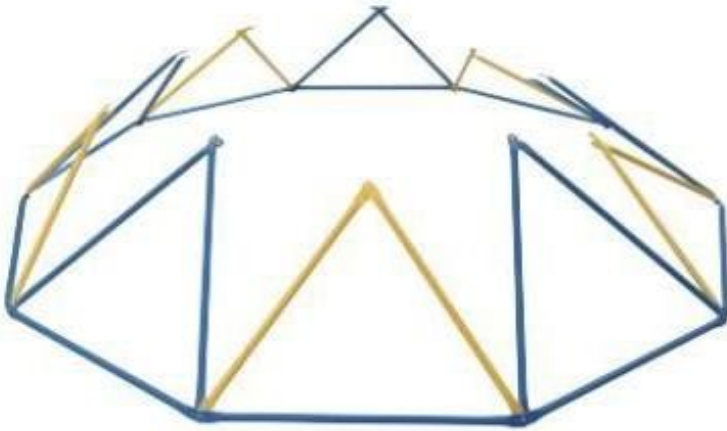

#### **Étape 4:**

Prenez 3x poteaux (partie B).

Connectez-les avec 1x boulon (pièce E), 1x écrou (pièce K), 1x rondelle (pièce H).

L'ordre des pôles doit correspondre à l'ordre indiqué sur la figure.

Mettez d'abord une rondelle sur le boulon. Insérez ensuite le boulon **de l'intérieur** à travers le pôle 1, puis le pôle 2, puis le pôle 3, puis le pôle 4, puis le pôle 5, puis vissez l'écrou sur le boulon à la main.

Assurez-vous que les pôles sont toujours alignés dans le sens inverse des aiguilles d'une montre.

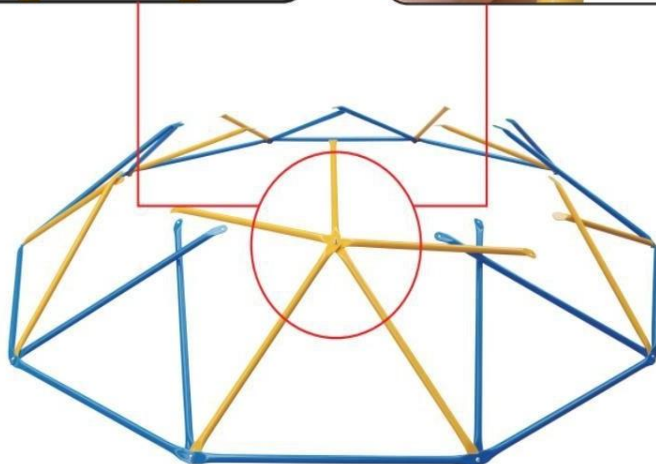
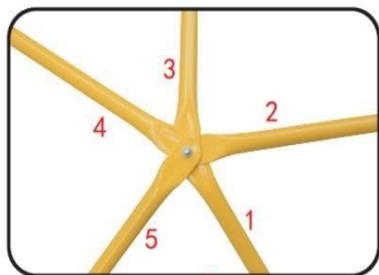

### **Étape 5 :**

Prenez 2x poteaux (partie A) et 1x poteaux (partie B).

Connectez-les avec 1x boulon (pièce E), 1x écrou (pièce K), 1x rondelle (pièce H).

L'ordre des pôles doit correspondre à l'ordre indiqué sur la figure.

Mettez d'abord une rondelle sur le boulon. Insérez ensuite le boulon **de l'intérieur** à travers le pôle 1, puis le pôle 2, puis le pôle 3, puis le pôle 4, puis le pôle 5, puis le pôle 6, puis vissez l'écrou sur le boulon à la main.

Assurez-vous que les pôles sont toujours alignés dans le sens inverse des aiguilles d'une montre.

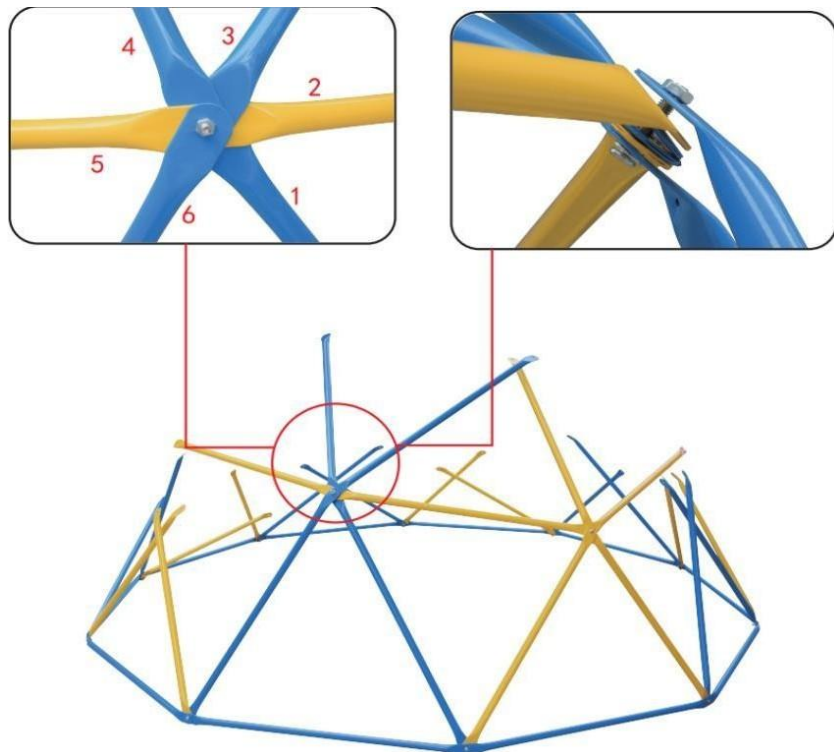

### **Étape 6 :**

Répétez les étapes 4 et 5 jusqu'à ce que le cercle central soit créé comme indiqué.

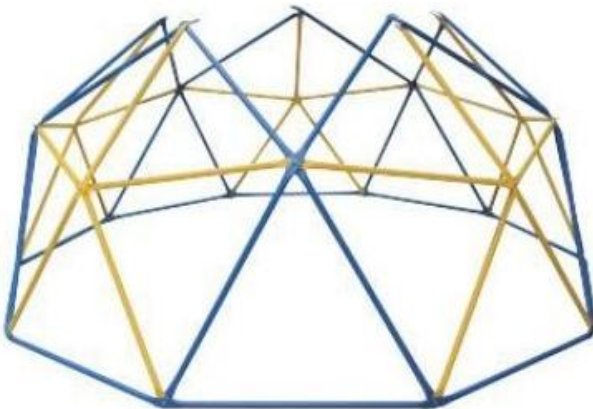
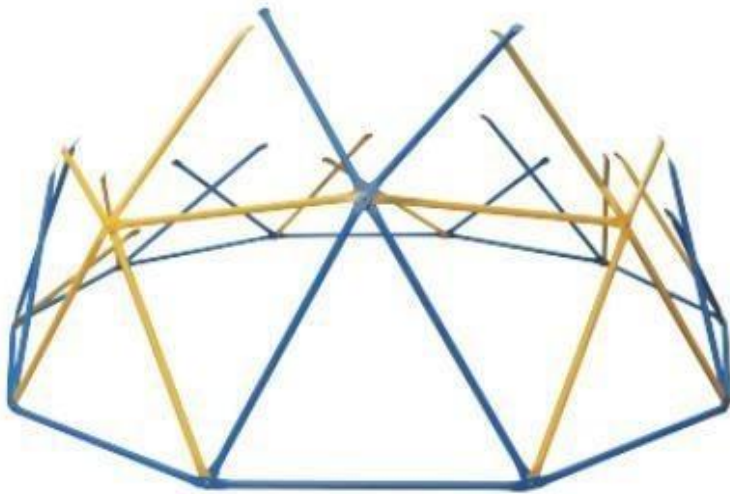

### **Étape 7 :**

Prenez 2x poteaux (partie M) et 1x poteaux (partie B).

Connectez-les avec 1x boulon (pièce E), 1x écrou (pièce K), 1x rondelle (pièce H).

L'ordre des pôles doit correspondre à l'ordre indiqué sur l'illustration. Placez

d'abord une rondelle sur le vis. Alors insérer le boulon **depuis le à l'intérieur** à travers pôle 1, alors pôle 2, alors pôle 3, alors pôle 4, puis pôle 5, puis pôle 6, puis visser l'écrou sur le boulon serré à la main.

Assurez-vous que les poteaux sont toujours alignés dans le sens antihoraire.

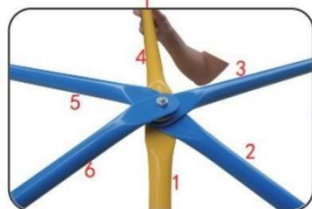
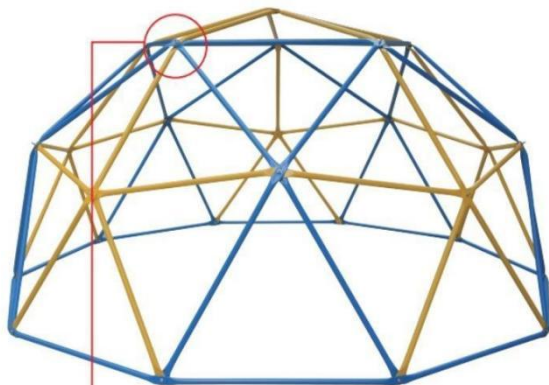

### **Étape 8 :**

Connectez le nœud supérieur avec 1x boulon (pièce E), 1x écrou (pièce K), 1x rondelle (pièce H). L'ordre des pôles doit correspondre à l'ordre indiqué sur la figure.

Mettez d'abord une rondelle sur le boulon. Insérez ensuite le boulon **de l'intérieur** à travers le pôle 1, puis le pôle 2, puis le pôle 3, puis le pôle 4, puis le pôle 5, puis vissez l'écrou sur le boulon à la main.

Assurez-vous que les pôles sont toujours alignés dans le sens inverse des aiguilles d'une montre.

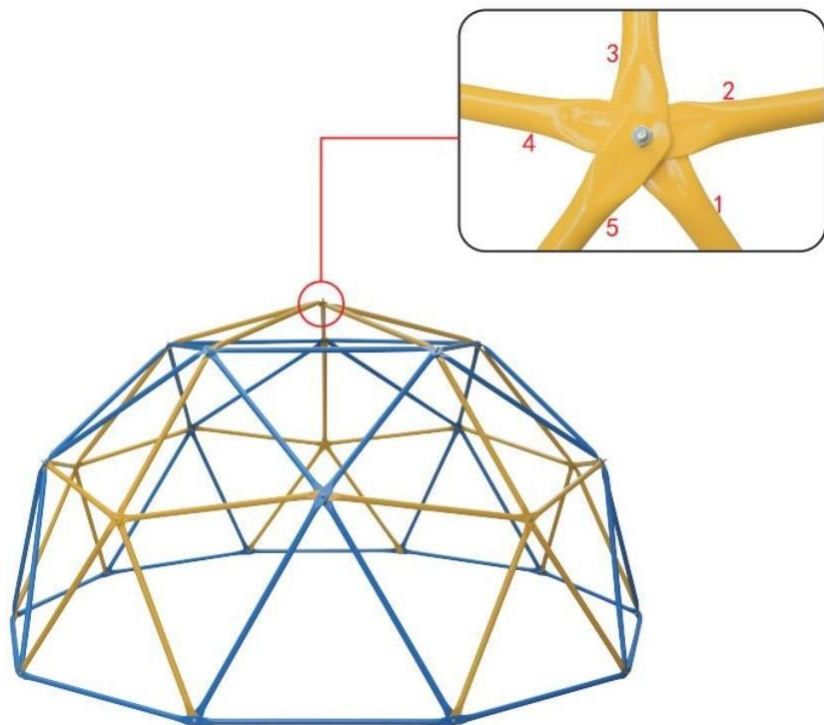

### **Étape 9 :**

Serrez maintenant fermement tous les raccords à vis avec les outils I et J.

### **Étape 10 :**

Prenez 1x poignée (partie C) et 1x écrou (partie D).

Placez la poignée sur l'extrémité de la vis sur le cadre. Fixez-le avec l'écrou .

A noter que l'encoche de la poignée doit être sur le poteau 1 pour qu'elle affleure toutes les tiges (voir illustration).

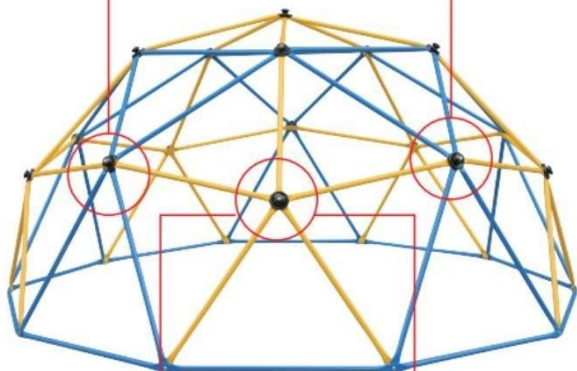

### **Étape 11 :**

Répétez l'étape 10 jusqu'à ce que toutes les poignées soient montées.

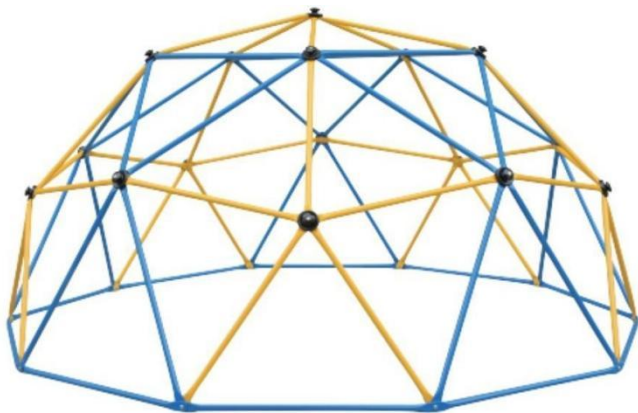

Si vous rencontrez des problèmes avec le montage ou des questions à ce sujet, veuillez nous contacter et nous ferons de notre mieux pour vous aider à le résoudre.

## 7. Service et entretien

- Vérifiez régulièrement l'absence de fissures, de dommages et de fatigue du matériau sur les poteaux, les poignées et les raccords à vis. Si vous constatez des dommages, l'échafaudage ne doit pas être utilisé. Veuillez contacter votre vendeur pour remplacer les articles endommagés par des neufs. Utilisez uniquement des éléments de remplacement d'origine !
- N'utilisez jamais de produits de nettoyage agressifs pour le nettoyage !

## 8. Élimination

L'emballage du produit est constitué de matériaux recyclables. Jetez-les de manière écologique et dans les conteneurs de collecte prévus à cet effet.

Remarque : Ceci est le manuel d'utilisation général de ce produit. La couleur réelle du grimpeur, de la balançoire et du hamac fait référence à l'article que vous avez acheté. Le grimpeur du dôme peut être un peu déformé sur la base après avoir été déplacé, ce qui n'affectera pas son fonctionnement.

- Lorsqu'il n'est pas utilisé, vous devez le ranger pour éviter les coups de soleil et affecter sa durée de vie.

### **Installation:**

Le hamac peut être utilisé des trois manières suivantes :

#### · **Utiliser comme hamac**

1. Enfilez la sangle de connexion à travers la sangle à une extrémité du hamac et faites le nœud. (photo 2-3)
2. Fixez l'autre extrémité sur le bouton noir après avoir fait le nœud. (photo 4-5)
3. Répétez les deux étapes ci-dessus. Ensuite, vous finirez d'assembler un hamac. (photo 6)



Pic 1

Pic 2

Pic 3

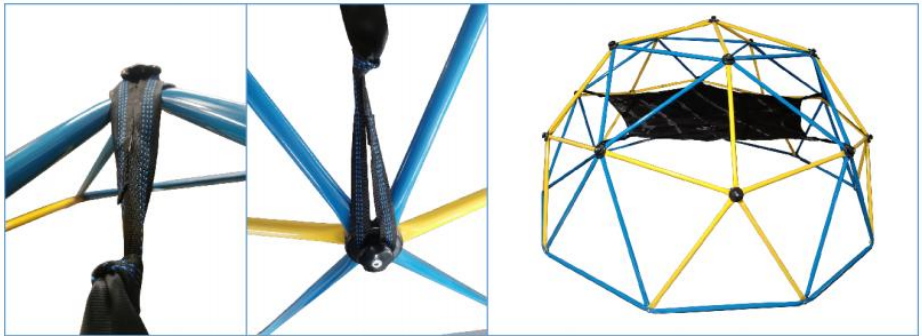

Pic 4

Pic 5

Pic 6

### **Installation de la balançoire :**

17. Enroulez la sangle autour des tuyaux sur le dessus du grimpeur du dôme, faites passer une extrémité à travers l'autre extrémité, puis serrez la sangle.
18. Gardez un intervalle de deux tuyaux pour fixer l'autre sangle de la même manière.
19. Connectez la sangle au mousqueton.
20. Fixez la balançoire au mousqueton et assurez-vous que le verrouillage à vis des mousquetons sont complètement serrés.
5. Ajustez la corde à la longueur souhaitée et gardez l'équilibre.

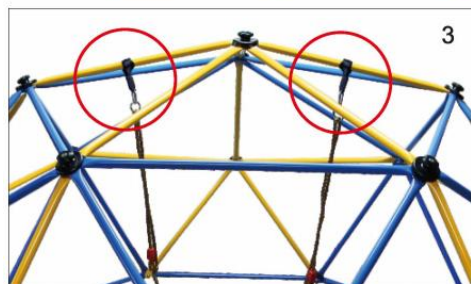

## ENTRETIEN

- Vérifiez régulièrement l'absence de fissures, de dommages et de fatigue du matériau sur les poteaux, les poignées et les raccords à vis. Si vous constatez des dommages, l'échafaudage ne doit pas être utilisé. Veuillez contacter votre vendeur pour remplacer les articles endommagés par des neufs. Utilisez uniquement un remplacement d'origine éléments!
- N'utilisez jamais de produits de nettoyage agressifs pour nettoyage!

## Élimination

L'emballage du produit est constitué de matériaux recyclables. Éliminez-les de manière écologique de manière conviviale et dans les conteneurs de collecte mis à disposition.

**Fabricant :** Shanghai muxinmuyeyouxiangongsi

**Adresse :** Baoshanqu Shuangchenglu 803long 11hao 1602A-1609shi  
Shanghai

**Importé en Australie :** SIHAO PTY LTD, 1 ROKEVA STREETASTWOOD  
NSW 2122 Australie

**Importé aux États-Unis :** Sanven Technology Ltd., Suite 250, 9166  
Anaheim Place, Rancho Cucamonga, CA 91730



SHUNSHUN GmbH  
Römeräcker 9 Z2021,76351  
Linkenheim-Hochstetten, Germany  
euvertreter@gmail.com  
+49 1727041930



Pooledas Group Ltd  
Unit 5 Albert Edward House, The  
Pavilions Preston, United Kingdom  
pooledas123@gmail.com  
Tel: 01772418127

**Fabriqué en Chine**







**VEVOR**<sup>®</sup>

**TOUGH TOOLS, HALF PRICE**

**Technique Assistance et certificat de garantie électronique**

**[www.vevor.com/support](http://www.vevor.com/support)**

# VEVOR<sup>®</sup>

TOUGH TOOLS, HALF PRICE

Technisch Ondersteuning en e-garantiecertificaat [www.vevor.com/support](http://www.vevor.com/support)

## Geometrisch klimmerspel

We continue to be committed to provide you tools with competitive price.

"Save Half", "Half Price" or any other similar expressions used by us only represents an estimate of savings you might benefit from buying certain tools with us compared to the major top brands and does not necessarily mean to cover all categories of tools offered by us. You are kindly reminded to verify carefully when you are placing an order with us if you are actually saving half in comparison with the top major brands.



# VEVOR<sup>®</sup>

TOUGH TOOLS, HALF PRICE

## GEOMETRIC CLIMBER PLAY

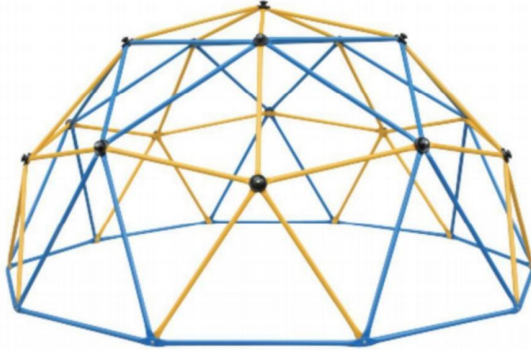

MODEL: JX-DC-10 , JX-DC-12

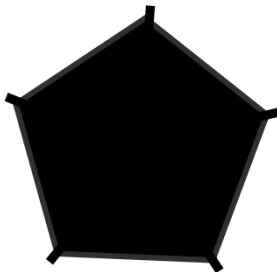
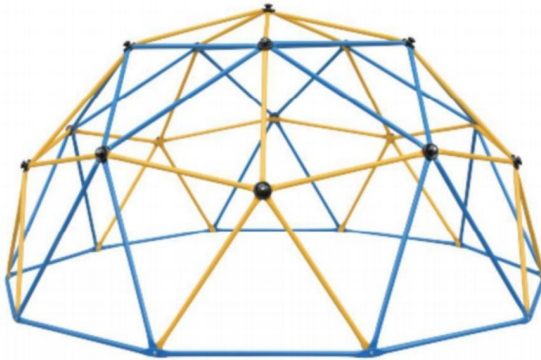

MODEL: JX-DC-10HSW

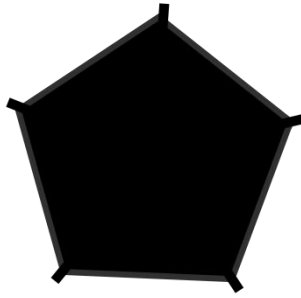

MODEL: JX-DC-P-10H

## NEED HELP? CONTACT US!

Have product questions? Need technical support? Please feel free to contact us:

**Technical Support and E-Warranty Certificate**  
**[www.vevor.com/support](http://www.vevor.com/support)**

This is the original instruction, please read all manual instructions carefully before operating. VEVOR reserves a clear interpretation of our user manual. The appearance of the product shall be subject to the product you received. Please forgive us that we won't inform you again if there are any technology or software updates on our product.

## INSTRUCTIES

Hartelijk dank voor het kiezen van dit geometrische klimspel.

- Lees alle instructies voordat u het gebruikt. De informatie zal u helpen de best mogelijke resultaten te bereiken.

De producten in deze catalogus kunnen qua kleur afwijken van het daadwerkelijke artikel.

### 1. Veiligheidsinstructies

## **HET NIET OPVOLGEN VAN DEZE WAARSCHUWINGEN KAN LEIDEN TOT ERNSTIG LETSEL OF EIGENDOMMEN SCHADE EN VERVALT DE GARANTIE.**

De eigenaar moet ervoor zorgen dat alle spelers deze regels kennen en volgen voor een veilige werking van het systeem.

Om de veiligheid te garanderen, mag u dit product niet proberen te monteren zonder de instructies zorgvuldig te volgen.

Controleer de hele doos en al het verpakkingsmateriaal op onderdelen en/of aanvullend instructiemateriaal. Voor Begin met de montage, lees de instructies en identificeer de onderdelen met behulp van de hardware-identificatie en onderdelenlijst in dit document. Een juiste en volledige montage, gebruik en toezicht zijn essentieel voor een goede werking bediening en om het risico op ongelukken of letsel te verminderen. Als dit het geval is, bestaat er een grote kans op ernstig letsel

product niet op de juiste wijze wordt geïnstalleerd, onderhouden en bediend.

- Als u tijdens de montage een ladder gebruikt, gebruik dan extreme voorzichtigheid.
- Hiervoor worden twee capabele volwassenen aanbevolen operatie.
- Houd er rekening mee dat onderdelen beschadigd kunnen raken als u de schroeven te strak aandraait schroeven.
- Draag de hele tijd een veiligheidsbril montage.

De meeste verwondingen worden veroorzaakt door verkeerd gebruik en/of het niet opvolgen van de instructies. Wees voorzichtig bij het gebruik van dit product.

## **VOORDAT U BEGINT MET DE MONTAGE**

Houd de hardwaretassen en hun inhoud gescheiden.

Identificeer en inventariseer alle onderdelen en hardware met behulp van de onderdelen- en hardwarelijsten en identificatiegegevens in dit document. Test alle bouten door ze in hun respectievelijke gaten te steken. Schraap niet alle poedercoating weg. Blank metaal kan roesten. Mogelijk moet u enkele bouten op hun plaats slaan met een hamer of hamer.

\*Twee volwassenen nodig om de montage te voltooien\*

**Alleen volwassenen mogen het product installeren. Laat geen kinderen toe in de opstellingsruimte totdat de montage voltooid is.**

### **INSTALLATIE- EN GRONDVOORBEREIDING INSTRUCTIES:**

- Voorzien genoeg kamer Dus Dat kinderen kan gebruik de apparatuur veilig. Voor voorbeeld, bij constructies met meerdere speelactiviteiten mag een glijbaan niet vóór a uitkomenschommel.
- Scheid actieve en rustige activiteiten van elkaar. Plaats zandbakken bijvoorbeeld uit de buurt van schommels of gebruik een vangrail of barrière om de zandbak te scheiden van de beweging van de schommel. schommels.
- Installeer geen speeltoestellen voor thuisgebruik op beton, asfalt, aangestampte aarde, gras, tapijt, of elk ander moeilijk oppervlak. A val op A moeilijk oppervlak kan resultaat in ernstig letsel aan de apparatuur gebruiker.
- Om ernstig letsel te voorkomen, waarschuwt u kinderen dat zij het apparaat pas op de juiste manier mogen gebruiken geïnstalleerd.
- Creëer een terrein vrij van obstakels die verwondingen kunnen veroorzaken – zoals laag overhangende boomtakken, bovenleidingen, boomstronken en/of wortels, grote rotsen, stenen en beton.
- Kies een vlakke locatie voor de apparatuur. Dit kan de kans op de speelset verkleinen foaien over En losse vulling opduiken materialen wassen weg tijdens zwaar regent.

### **SPEELPLAATS- EN OPPERVLAKTEMATERIALEN INSTRUCTIES**

- Gebruik insluiting, zoals uitgraven rond de perimeter en/of de perimeter bekleden met landschap rand.
- Installeer geen losse vullaag op harde oppervlakken zoals beton of asfalt.
- Voor het plaatsen van rubberen tegels of ter plaatse gestorte oppervlakken (anders dan losse vulmaterialen) is doorgaans een professional nodig en geen “doe-het-zelf” projecten.
- Gebruik oppervlaktematerialen voor speeltuinen (anders dan los vulmateriaal) die voldoen aan de veiligheidsnorm ASTM F1292 Standaardspecificatie voor impactdemping van oppervlaktematerialen binnen de gebruikszone van de speeltuin Apparatuur.

## **GEBRUIKSAANWIJZING**

Het in acht nemen van de volgende instructies en waarschuwingen verkleint de kans op ernstig of dodelijk letsel:

- Voor alle kinderen moet er ter plaatse toezicht door een volwassene zijn leeftijden.
- Instrueer kinderen om de apparatuur niet op een andere manier te gebruiken dan bedoeld.
- Om verstrikking en wurging te voorkomen, moet u kinderen op de juiste manier kleden, goed passende schoenen gebruiken en poncho's, sjaals, jassen met trekkoorden in de nek, helmen met riemen en andere loszittende kleding vermijden die mogelijk gevaarlijk is tijdens het gebruik apparatuur.
- Instrueer kinderen om niet te spelen als het apparaat in de buurt is nat.
- **Instrueer kinderen om geen voorwerpen aan de speeltoestellen te bevestigen die niet specifiek zijn ontworpen voor gebruik met de apparatuur, zo een als, Maar niet beperkt naar, springen touwen, waslijnen, hondenriemen, kabels en kettingen, omdat deze een wurgingsgevaar kunnen veroorzaken. Verplaats de apparatuur niet terwijl deze zich in de ruimte bevindt gebruik.**
- Impact-surfaces moeten de gehele aanbevolen speling bestrijken gebied.

## **CONSUMENTENINFORMATIEBLAD VOOR SPEELPLAATSMATERIALEN**

### **Selecteer een beschermende ondergrond:**

Een van de belangrijkste dingen die u kunt doen om de kans op ernstig hoofdletsel te verkleinen, is het aanbrengen van schokabsorberende beschermingslagen onder en rond uw speeltoestellen. De beschermende laag moet worden aangebracht op een diepte die geschikt is voor de hoogte van de apparatuur, in overeenstemming met ASTM-specificatie F1292. Er zijn verschillende soorten verhardingen waaruit u kunt kiezen; welk product u ook kiest, volg deze richtlijnen:

**OPMERKING:** Installeer geen speeltoestellen voor thuisgebruik op beton, asfalt of een ander hard oppervlak. Een val op een hard oppervlak kan leiden tot ernstig letsel bij de gebruiker van het apparaat. Gras en vuil worden niet als beschermende ondergrond beschouwd, omdat slijtage en omgevingsfactoren hun schokabsorberende werking kunnen verminderen. Vloerbedekking en dunne matten zijn over het algemeen geen adequate beschermende ondergrond.

Apparatuur op grondniveau – zoals een zandbak, activiteitenmuur, speelhuisje of andere apparatuur die geen verhoogd speeloppervlak heeft – heeft geen beschermende ondergrond nodig. Losse vulmaterialen: Zorg voor een minimale diepte van 23 cm (9 inch) aan losse vulmaterialen, zoals houtmulch/chips, samengestelde houtvezels (EWF) of versnipperde/gerecyclede rubbermulch voor apparatuur tot 244 cm (8 voet) hoog; en 23 cm zand of erwtengrind voor apparatuur tot 152 cm hoog.

OPMERKING: Een aanvankelijk vulniveau van 30 cm (12 inch) zal na verloop van tijd worden samengedrukt tot een oppervlaktediepte van ongeveer 23 cm (9 inch). De verharding zal ook verdichten, verplaatsen en bezinken, en moet periodiek worden bijgevuld om een diepte van ten minste 23 cm (9 inch) te behouden. Gebruik minimaal 15 cm (6 inch) beschermende ondergrond voor speeltoestellen met een hoogte van minder dan 122 cm (4 voet). Bij goed onderhoud zou dit voldoende moeten zijn. (Op diepten van minder dan 15 cm wordt het beschermende materiaal te gemakkelijk verplaatst of samengedrukt.) Gebruik insluiting, zoals uitgraven rond de omtrek en/of de omtrek bekleden met landschapsranden. Vergeet niet rekening te houden met de waterafvoer. Controleer en onderhoud de diepte van het losse vulmateriaal. Om de juiste hoeveelheid losse vulmaterialen aan te houden, markeert u het juiste niveau op de steunpalen van de speeltoestellen. Zo kunt u gemakkelijk zien wanneer u de verharding moet aanvullen en/of herverdelen. Installeer geen losse vullaag op harde oppervlakken zoals beton of asfalt.

Op zijn plaats gegoten oppervlakken of Voorgefabriceerd Rubber Tegels – Jij kunnen zijn geïnteresseerd bij het gebruik van andere verhardingen dan losse vulmaterialen – zoals rubberen tegels of ter plaatse gestorte oppervlakken. De installatie van deze oppervlakken vereist doorgaans een professional en is geen “doe-het-zelf”-project. Controleer de oppervlaktespecificaties voordat u dit type oppervlakte aanschaft. Vraag de installateur/fabrikant om een rapport waaruit blijkt dat het product is getest volgens de volgende veiligheidsnorm: ASTM F1292 standaardspecificatie voor schokdemping van oppervlaktematerialen binnen de gebruikszone van speeltoestellen.

Uit dit rapport moet blijken voor welke specifieke hoogte het oppervlak bedoeld is om te beschermen tegen ernstig hoofdletsel. Deze hoogte moet gelijk zijn aan of

groter zijn dan de valhoogte – verticale afstand tussen een aangewezen speeloppervlak (verhoogd oppervlak om te staan, zitten of klimmen) en de beschermende ondergrond

hieronder – van uw speeltoestel. Controleer de beschermlaag regelmatig op slijtage. Plaatsingen: Een juiste plaatsing en onderhoud van een beschermende ondergrond is essentieel.

De beschermende laag moet in alle richtingen ten minste 2 m (6,6 voet) buiten de grenzen van het apparaat uitsteken.

## **VEILIGE SPEELRUIMTE**

**VEILIGHEIDSZONE** - Plaats de apparatuur op minimaal 2 m afstand van een constructie of obstakel, zoals een hek, garage, huis, overhangende takken, waslijnen of elektriciteitsdraden. De impactverharding moet het gehele aanbevolen speelgebied bestrijken. Raadpleeg het onderstaande voorbeeld.

Afmetingen speelset:

10' (3,05 m) x 10' (3,05m)

Aanbevolen spel gebied:

5,05 m x 5,05 m

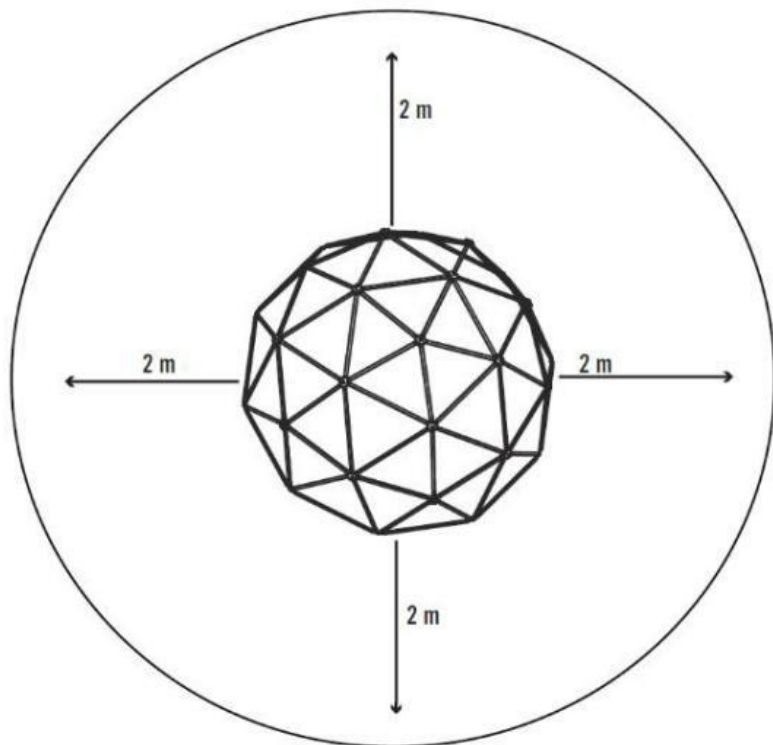

### 2.1 Beoogd gebruik

- Het artikel is alleen geschikt voor recreatief gebruik door personen vanaf 3 jaar over.
- Het artikel is niet geschikt voor gebruik op het publiek speeltuinen.
- Het artikel is niet geschikt voor kinderen onder de 3 jaar jaar!

## 23. Symbolen















Lees de gebruiksaanwijzing zorgvuldig door!



Het artikel is niet geschikt voor kinderen jonger dan 3 jaar!

## MODEL EN PARAMETERS

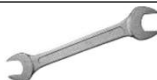
## 24. Onderdelen Lijst

			
5x onderdeel M (Lange buis)	30x Deel A (Lange buis)	30x Deel B (korte buis)	16x Deel C (handgreep)
			
16x deel D (lange moer)	16x Deel E (lange bout)	10x onderdeel F (korte bout)	10x onderdeel G (veiligheidsmoer)
			
36x Deel H (sluitring)	2x Deel I (inbussleutel)	1x onderdeel J (sleutel)	16x onderdeel K (moer)

## 25. Technisch gegevens

Model	JX-DC-10	JX-DC-10HSW	JX-DC-12	JX-DC-P-10H
Draagvermogen	750 pond (340 kg)			350 pond (158 kg)
Leeftijden	3-10			
Nummer	4-5 kinderen			
Geassembleerd Dimensies	10FT.W × 5FT.H		12FT.W × 6FT.H	/
Accessoires	/	JX-DC-P-10H *1 Schommelstandaard*1	/	JX-DC-10 of JX-DC-10HSW Met Hammkok

## 26. Montage

### Stap 1:

Neem 10x paal (deel A) en maak er een tienhoek mee.

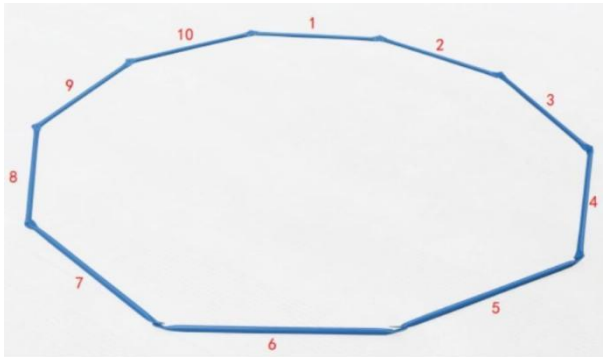

## **Stap 2:**

Neem 1x paal (deel A) en 1x paal (deel B).

Verbind ze met 1x bout (onderdeel F), 1x moer (onderdeel G), 2x ring (onderdeel H). De volgorde van de polen moet overeenkomen met de volgorde weergegeven in de afbeelding.

Plaats eerst een sluitring over de bout. Steek vervolgens de bout door paal 1, dan paal 2, dan paal 3, dan paal 4, dan nog een ring, en draai vervolgens de moer handvast op de bout.

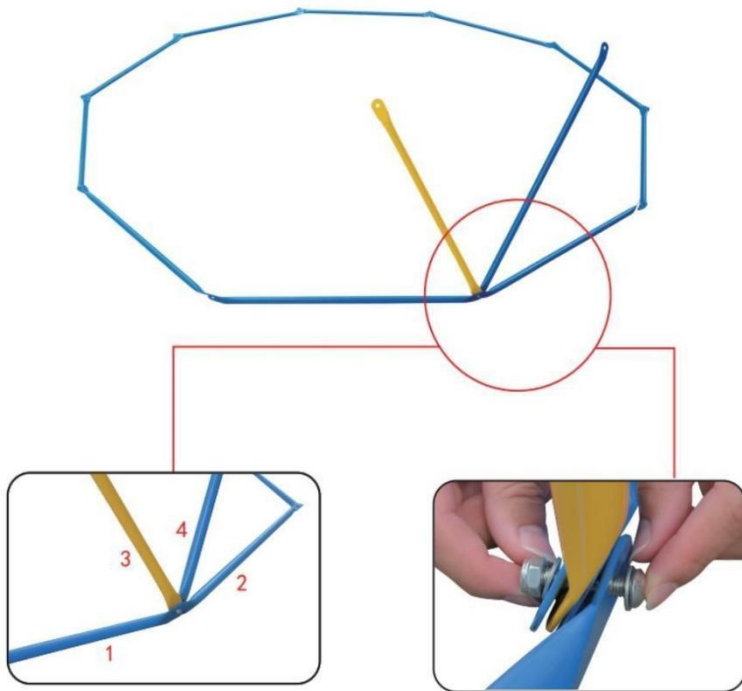

**Stap 3:**

Herhaal stap 2 totdat de onderste cirkel is gemaakt zoals weergegeven.

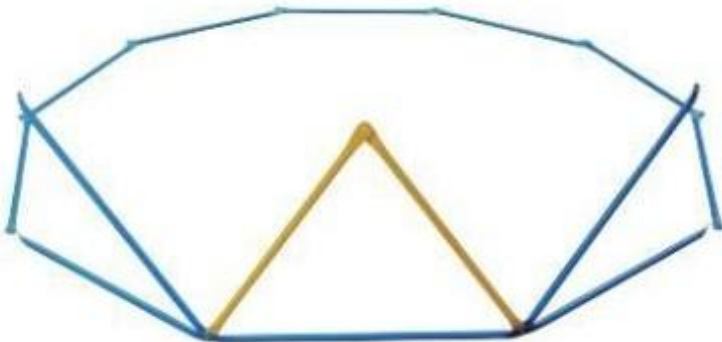

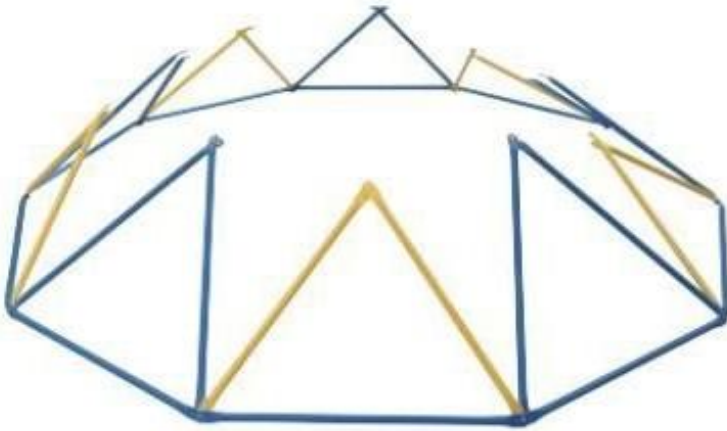

#### **Stap 4:**

Neem 3x paal (deel B).

Verbind ze met 1x bout (onderdeel E), 1x moer (onderdeel K), 1x ring (onderdeel H). De volgorde van de polen moet overeenkomen met de volgorde weergegeven in de afbeelding.

Plaats eerst een sluitring over de bout. Steek vervolgens de bout **van binnenuit** door paal 1, dan paal 2, dan paal 3, dan paal 4, dan paal 5 en draai vervolgens de moer handvast op de bout.

Zorg ervoor dat de polen altijd tegen de klok in zijn uitgelijnd.

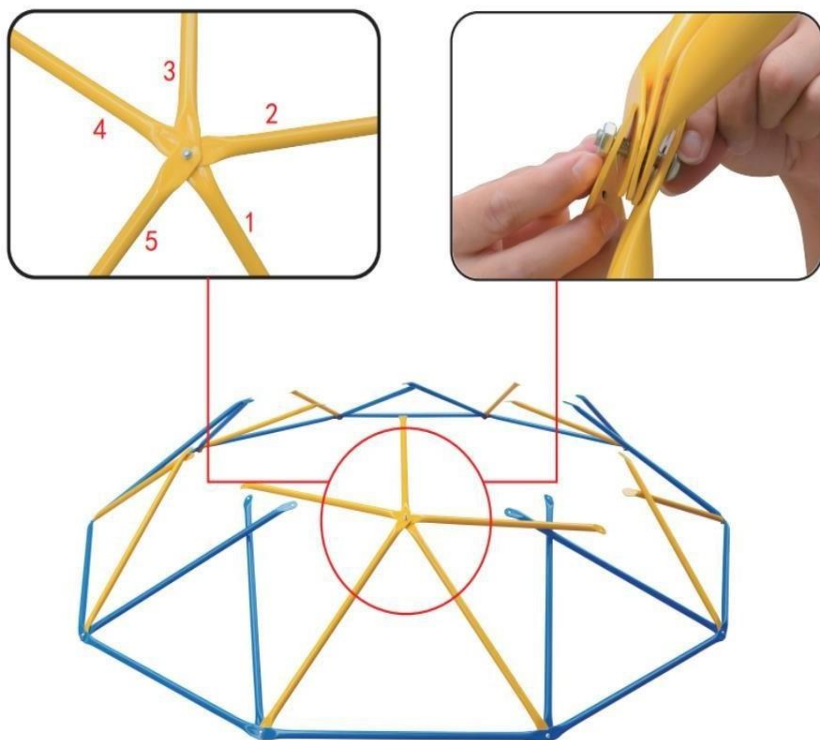

### **Stap 5:**

Neem 2x paal (deel A) en 1x paal (deel B).

Verbind ze met 1x bout (onderdeel E), 1x moer (onderdeel K), 1x ring (onderdeel H). De volgorde van de palen moet overeenkomen met de volgorde weergegeven in de afbeelding.

Plaats eerst een sluitring over de bout. Steek vervolgens de bout **van binnenuit** door paal 1, dan paal 2, dan paal 3, dan paal 4, dan paal 5, dan paal 6 en draai vervolgens de moer handvast op de bout.

Zorg ervoor dat de polen altijd tegen de klok in zijn uitgelijnd.

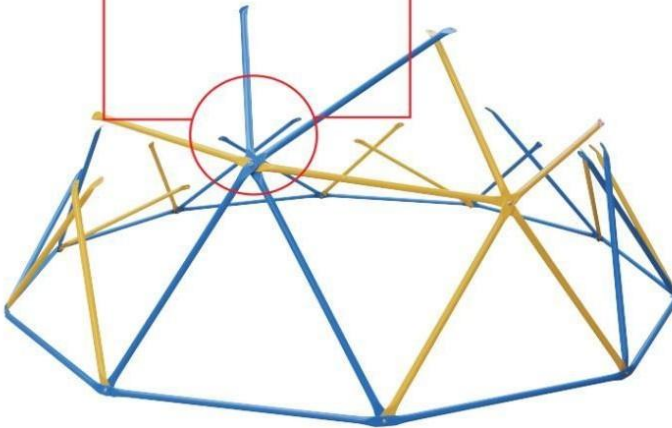
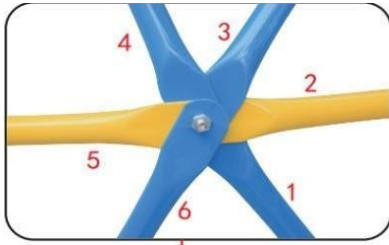

**Stap 6:**

Herhaal stap 4 en 5 totdat de middelste cirkel is gemaakt, zoals weergegeven.

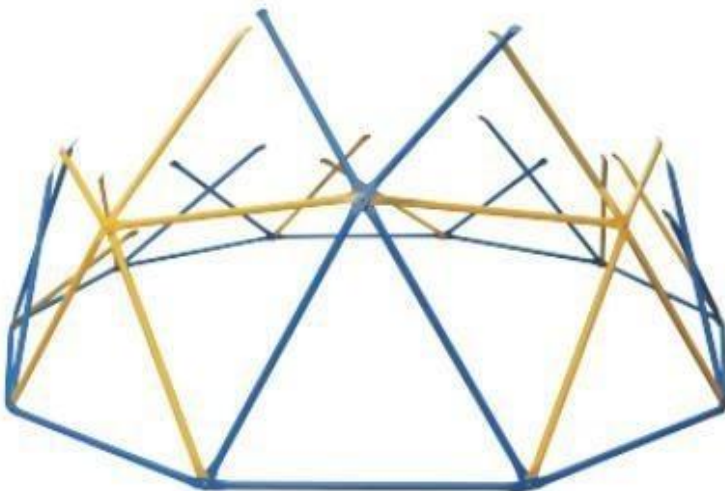

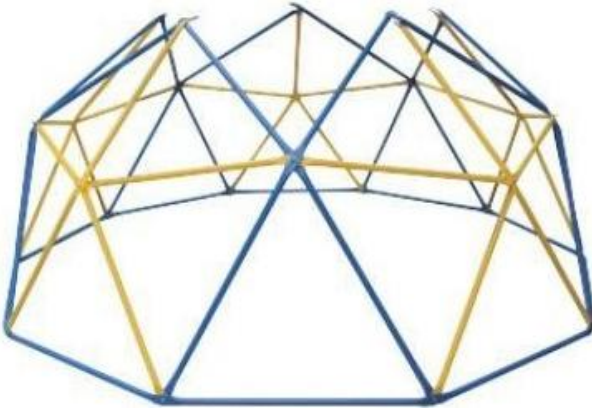

### **Stap 7:**

Neem 2x paal (deel M) en 1x paal (deel B).

Verbind ze met 1x bout (onderdeel E), 1x moer (onderdeel K), 1x ring (onderdeel H).

De volgorde van de palen moet overeenkomen met de volgorde weergegeven in de afbeelding. Plaats eerst een ring over de schroef. Dan invoegen de bout **van de binnen** door pool 1, Dan pool 2, Dan pool 3, Dan pool 4, dan paal 5, dan paal 6 en schroef vervolgens de moer op de bout handvast.

Zorg ervoor dat de palen altijd op één lijn liggen tegen de klok in.

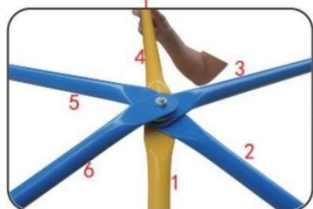
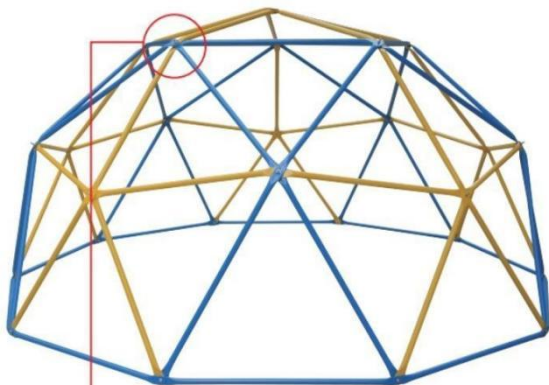

### **Stap 8:**

Verbind het bovenste knooppunt met 1x bout (onderdeel E), 1x moer (onderdeel K), 1x ring (onderdeel H). De volgorde van de polen moet overeenkomen met de volgorde weergegeven in de afbeelding.

Plaats eerst een sluitring over de bout. Steek vervolgens de bout **van binnenuit** door paal 1, dan paal 2, dan paal 3, dan paal 4, dan paal 5 en draai vervolgens de moer handvast op de bout.

Zorg ervoor dat de polen altijd tegen de klok in zijn uitgelijnd.

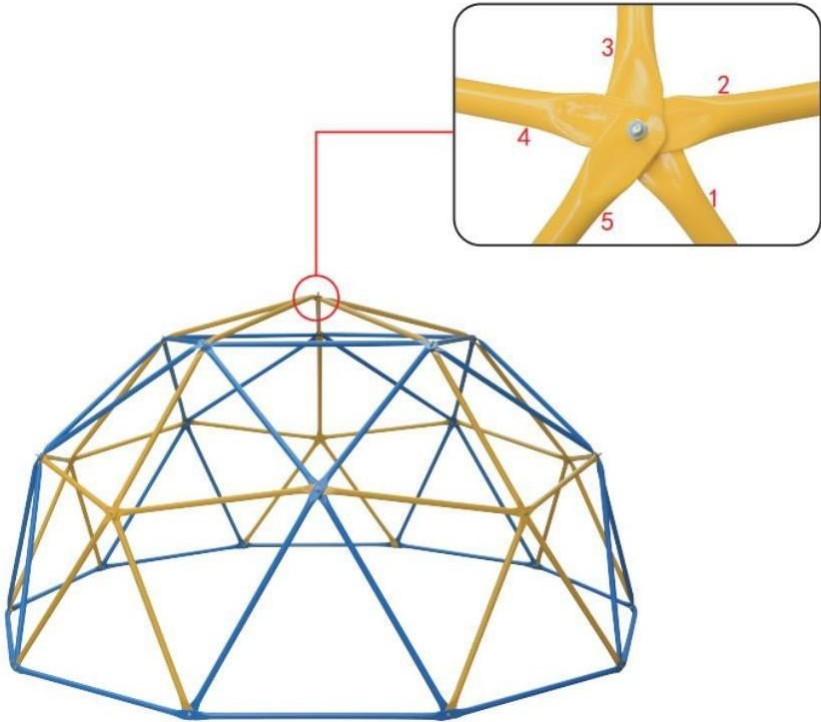

**Stap 9:**

Draai nu alle schroefverbindingen stevig vast met gereedschap I en J.

**Stap 10:**

Neem 1x handvat (onderdeel C) en 1x moer (onderdeel D).

Plaats het handvat over het uiteinde van de schroef op het frame. Zet deze vast met de moer .

Houd er rekening mee dat de inkeping van de handgreep zich op paal 1 moet bevinden, zodat deze vlak tegen alle stangen ligt (zie afbeelding).

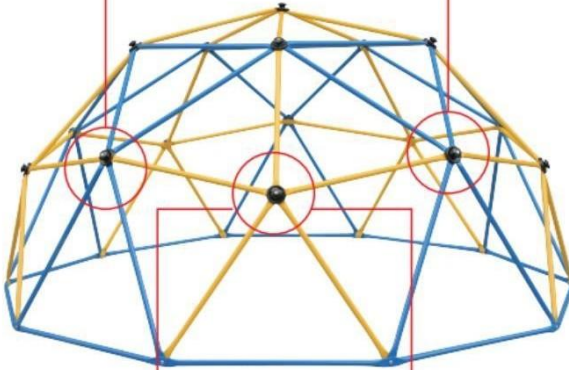
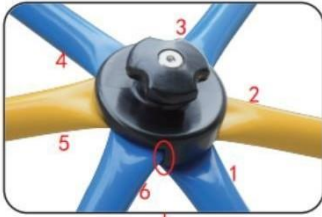

**Stap 11:**

Herhaal stap 10 totdat alle handgrepen gemonteerd zijn.

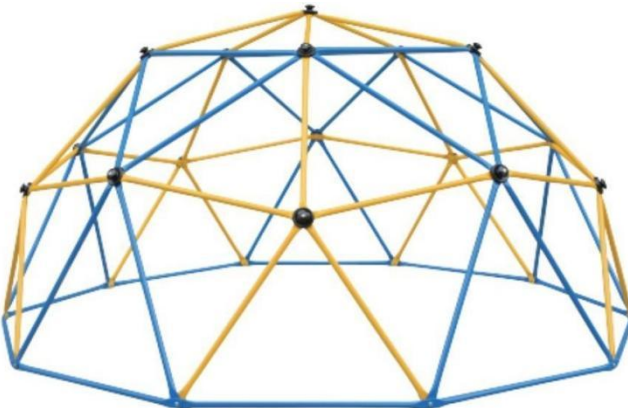

Als u problemen heeft met de montage of vragen hierover heeft, neem dan contact met ons op en wij zullen ons best doen om u te helpen het probleem op te lossen.

## 7. Service en onderhoud

- Controleer de palen, handgrepen en schroefverbindingen regelmatig op scheuren, beschadigingen en materiaalmoetheid. Indien u schade constateert, mag de steiger niet gebruikt worden. Neem contact op met uw verkoper om de beschadigde artikelen door nieuwe te vervangen. Gebruik uitsluitend originele vervangingselementen!
- Gebruik bij het reinigen nooit agressieve schoonmaakmiddelen!

## 8. Beschikbaarheid

De productverpakking bestaat uit recycleerbare materialen. Voer deze milieuvriendelijk af in de daarvoor bestemde verzamelcontainers.

Let op: Dit is de algemene gebruikershandleiding van dit product. De werkelijke kleur van de koepelklimmer, schommel en hangmat verwijst naar het artikel dat u hebt gekocht. De koepelklimmer kan na verplaatsing enigszins uit vorm zijn op de basis, wat de werking ervan niet beïnvloedt.

- Wanneer u het niet gebruikt, moet u het opbergen om zonnestrallen te voorkomen en de levensduur ervan te beïnvloeden.

### **Installatie:**

De hangmat kan op de volgende drie manieren gebruikt worden:

#### **· Te gebruiken als hangmat**

1. Haal de verbindingsband door de band aan het ene uiteinde van de hangmat en knoop de knoop vast. (Afbeelding 2-3)
2. Maak het andere uiteinde vast aan de zwarte knop nadat je de knoop hebt gelegd. (foto 4-5)
3. Herhaal de bovenstaande twee stappen. Dan voltooi je het monteren van een hangmat. (foto 6)



Pic 1

Pic 2

Pic 3

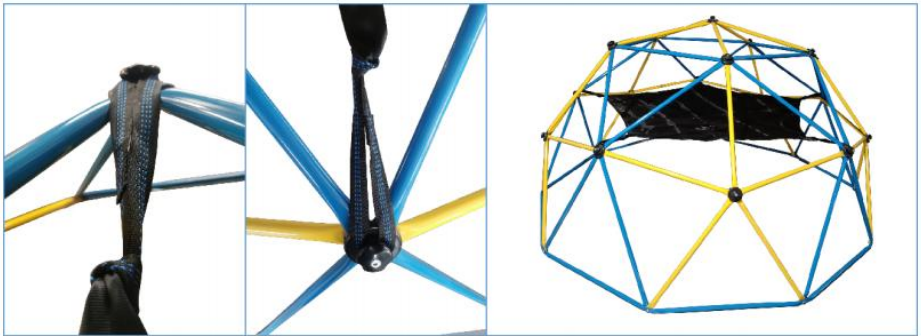

Pic 4

Pic 5

Pic 6

### **Installatie van de schommel:**

21. Wikkel de riem rond de pijpen aan de bovenkant van de koepelklimmer, haal het ene uiteinde door het andere uiteinde en trek de riem vervolgens strak.
22. Houd een afstand van twee pijpen aan om de andere band op dezelfde manier te bevestigen.
23. Verbind de riem met de karabijnhaak.
24. Bevestig de schommel aan de karabijnhaak en zorg ervoor dat de schroef vastzit karabijnhaken zijn volledig vastgedraaid.
5. Stel het touw af op de gewenste lengte en houd het evenwicht.

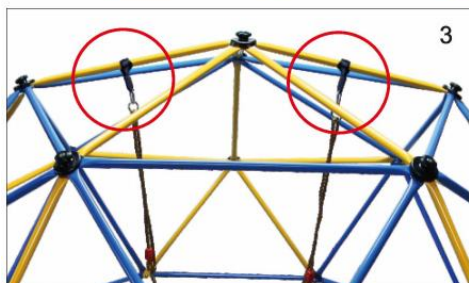

## ONDERHOUD

- Controleer de palen, handgrepen en schroefverbindingen regelmatig op scheuren, beschadigingen en materiaalmoetheid. Indien u schade constateert, mag de steiger niet gebruikt worden. Neem contact op met uw verkoper om de beschadigde artikelen door nieuwe te vervangen. Gebruik alleen originele vervanging elementen!
- Gebruik nooit agressieve schoonmaakmiddelen schoonmaak!

## Beschikbaarheid

De productverpakking bestaat uit recycleerbare materialen. Gooi ze weg op een milieuvriendelijke manier vriendelijke wijze en in de daarvoor bestemde inzamelcontainers.

**Fabrikant:** Shanghaimuxinmuyeyouxiangongsi

**Adres:** Baoshanqu Shuangchenglu 803long 11hao 1602A-1609shi  
Shanghai

**Geïmporteerd naar AUS:** SIHAO PTY LTD, 1 ROKEVA  
STREETEASTWOOD NSW 2122 Australië

**Geïmporteerd naar de VS:** Sanven Technology Ltd., Suite 250, 9166  
Anaheim Place, Rancho Cucamonga, CA 91730



SHUNSHUN GmbH  
Römeräcker 9 Z2021,76351  
Linkenheim-Hochstetten, Germany  
euvertreter@gmail.com  
+49 1727041930



Pooledas Group Ltd  
Unit 5 Albert Edward House, The  
Pavilions Preston, United Kingdom  
pooledas123@gmail.com  
Tel: 01772418127

**Gemaakt in China**







**VEVOR**<sup>®</sup>

**TOUGH TOOLS, HALF PRICE**

**Technisch Ondersteuning en e-garantiecertificaat**

**[www.vevor.com/support](http://www.vevor.com/support)**

# VEVOR®

TOUGH TOOLS, HALF PRICE

Teknisk Support och e-garanticertifikat [www.vevor.com/support](http://www.vevor.com/support)

## Geometrisk klättrarelek

We continue to be committed to provide you tools with competitive price.

"Save Half", "Half Price" or any other similar expressions used by us only represents an estimate of savings you might benefit from buying certain tools with us compared to the major top brands and does not necessarily mean to cover all categories of tools offered by us. You are kindly reminded to verify carefully when you are placing an order with us if you are actually saving half in comparison with the top major brands.



# VEVOR®

TOUGH TOOLS, HALF PRICE

## GEOMETRIC CLIMBER PLAY

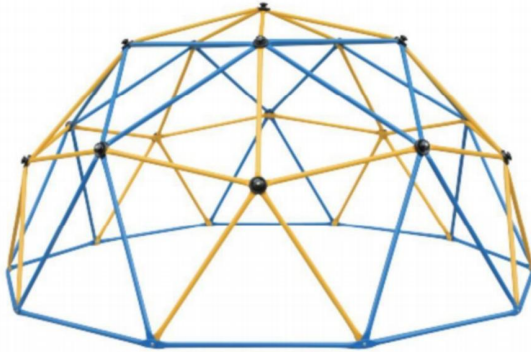

MODELL: JX-DC-10 , JX-DC-12

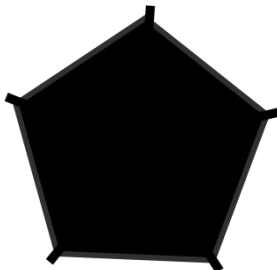
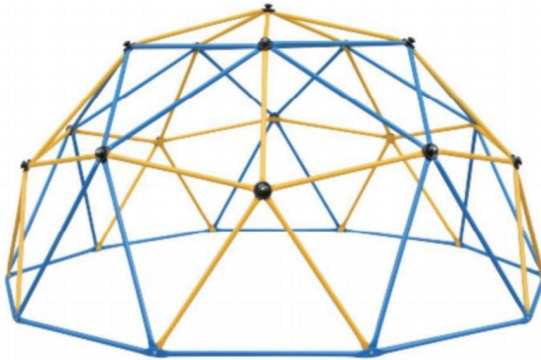

MODELL: JX-DC-10HSW

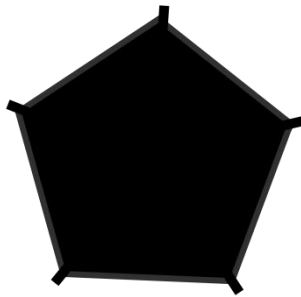

MODELL: JX-DC-P-10H

## NEED HELP? CONTACT US!

Have product questions? Need technical support? Please feel free to contact us:

**Technical Support and E-Warranty Certificate**  
**[www.vevor.com/support](http://www.vevor.com/support)**

This is the original instruction, please read all manual instructions carefully before operating. VEVOR reserves a clear interpretation of our user manual. The appearance of the product shall be subject to the product you received. Please forgive us that we won't inform you again if there are any technology or software updates on our product.

## INSTRUKTIONER

Tack så mycket för att du valde denna Geometric Climber Play.

- Läs alla instruktioner innan du använder den. Informationen hjälper dig att uppnå bästa möjliga resultat.

Produkterna i denna katalog kan ha en annan färg än den faktiska varan.

### 1. Säkerhetsinstruktioner

**UNDERLÅTANDE ATT FÖLJA DESSA VARNINGAR KAN RESULTERA I**

## **ALLVARLIG SKADA ELLER EGENDOM**

### **SKADA OCH KOMMER ATT Ogiltigförklara GARANTIEN.**

Ägaren måste se till att alla spelare känner till och följer dessa regler för säker drift av systemet.

För att garantera säkerheten, försök inte att montera denna produkt utan att följa instruktionerna noggrant.

Kontrollera hela lådan och inuti allt förpackningsmaterial för delar och/eller ytterligare instruktionsmaterial. Innan börja monteringen, läs instruktionerna och identifiera delar med hjälp av hårdvaruidentifieraren och dellista i detta dokument. Korrekt och fullständig montering, användning och övervakning är avgörande för korrekt drift och för att minska risken för olyckor eller skada. En hög sannolikhet för allvarlig skada föreligger om detta

produkten är inte installerad, underhållen och använd på rätt sätt.

- Om du använder en stege under montering, använd extrem varning.
- Två kompetenta vuxna rekommenderas för detta drift.
- Tänk på att delar kan skadas genom att dra åt för mycket skruvar.
- Bär skyddsglasögon hela tiden hopsättning.

De flesta skador orsakas av felaktig användning och/eller att instruktionerna inte följs. Var försiktig när du använder denna produkt.

## **INNAN DU BÖRJAR MONTERING**

Håll hårdvarupåsarna och deras innehåll åtskilda.

Identifiera och inventera alla delar och hårdvara med hjälp av reservdels- och hårdvarulistorna och identifierarna i detta dokument. Provmontera alla bultar genom att föra in dem i sina respektive hål. Skrapa inte bort all pulverlackering. Bar metall kan rosta. Du kan behöva slå några bultar på plats med en hammare eller klubba.

\*Två vuxna krävs för att slutföra monteringen\*

**Endast vuxna bör ställa in produkten. Låt inte barn vistas i installationsområdet förrän monteringen är klar.**

## **INSTRUKTIONER FÖR INSTALLATION OCH FÖRBEREDELSE AV MARK:**

- Förse tillräckligt rum så den där barn burk använda sig av de Utrustning säkert.

För exempel, för strukturer med flera lekaktiviteter bör en rutschkana inte gå ut framför en gunga.

- Separera aktiva och tysta aktiviteter från varandra. Placera till exempel sandlådor borta från gungor eller använd ett skyddsräcke eller barriär för att skilja sandlådan från rörelsen av gungor.
- Installera inte hemlekplatsutrustning över betong, asfalt, packad jord, gräs, matta, eller några Övrig hård yta. A falla till a hård yta burk resultat i allvarlig skada på utrustningen användare.
- För att förhindra allvarliga skador, varna barn att de inte får använda utrustningen förrän på rätt sätt installerat.
- Skapa en plats fri från hinder som kan orsaka skador – såsom lågt överhängande trädgrenar, luftledningar, trädstubbar och/eller rötter, stora stenar, tegelstenar och betong.
- Välj en plan plats för utrustningen. Detta kan minska sannolikheten för speluppsättningen tippning över och lös-fyllning ytbeläggning material tvättning bort under tung regnar.

## **INSTRUKTIONER FÖR LEKPLATS OCH YTMATERIAL**

- Använd inneslutning, som att gräva ut runt omkretsen och/eller fodra omkretsen med landskap bård.
- Installera inte lösa ytor på hårda ytor som betong eller asfalt.
- Installation av gummiplattor eller gjutna ytor (andra än lösa fyllnadsmaterial) kräver i allmänhet en professionell och är inte "gör-det-själv" projekt.
- Använd ytmaterial för lekplats (andra än löst fyllnadsmaterial) som överensstämmer med säkerhetsstandarden ASTM F1292 standardspecifikation för stöddämpning av ytmaterial inom lekplatsens användningszon Utrustning.

## **BRUKSANVISNINGAR**

Att följa följande instruktioner och varningar minskar sannolikheten för allvarliga eller dödliga skador:

- På plats vuxen tillsyn bör tillhandahållas för alla barn åldrar.
- Instruera barn att inte använda utrustningen på annat sätt än avsedd.
- För att förhindra intrassling och strypning, klä barnen på lämpligt sätt, använd

välsittande skor och undvik ponchos, halsdukar, jackor med dragsko i nacken, hjälmar med remmar och andra löst sittande kläder som är potentiellt farliga när du använder Utrustning.

- Instruera barn att inte leka när utrustningen finns våt.
- Instruera barn att inte fästa föremål på lekplatsutrustningen som inte är specifikt designad för användning av med de Utrustning, sådan som, men inte begränsad till, hoppa rep, tvättlinor, husdjurskoppel, kablar och kedjor, eftersom de kan orsaka stryplingsrisk. Flytta inte utrustningen medan den är inne användning av.
- Anslagsytan måste täcka hela det rekommenderade spelet område.

## **KONSUMENTINFORMATIONSBLAD FÖR LEKPLATS YTMATERIAL**

### **Välj skyddsytta:**

En av de viktigaste sakerna du kan göra för att minska sannolikheten för allvarliga huvudskador är att installera stötdämpande skyddsytta under och runt din lekutrustning. Den skyddande ytan bör appliceras på ett djup som är lämpligt för utrustningens höjd i enlighet med ASTM-specifikationen F1292. Det finns olika typer av ytbeläggning att välja mellan; vilken produkt du än väljer, följ dessa riktlinjer:

OBS: Installera inte hemlekplatsutrustning över betong, asfalt eller någon annan hård yta. Ett fall på en hård yta kan resultera i allvarliga skador på utrustningens användare. Gräs och smuts anses inte vara skyddande ytor eftersom slitage och miljöfaktorer kan minska deras stötdämpande effektivitet. Mattor och tunna mattor är i allmänhet inte tillräckliga skyddande ytor.

Utrustning på marknivå – som sandlåda, aktivitetsvägg, lekstuga eller annan utrustning som inte har någon förhöjd lekyta – behöver inget skyddande underlag. Lösa fyllningsmaterial: Behåll ett minsta djup på 23 cm av lösa fyllningsmaterial som träkompost/spån, konstruerad träfiber (EWF) eller strimlad/återvunnen gummikompost för utrustning upp till 8 fot (244 cm) hög; och 9 tum (23 cm) sand eller ärtgrus för utrustning upp till 5 fot (152 cm) hög.

OBS: En initial fyllnadsnivå på 12 tum (30 cm) kommer att komprimeras till cirka 9 tum (23 cm) djup av ytan över tiden. Ytan kommer också att kompaktera, förskjuta och sätta sig och bör fyllas på med jämna mellanrum för att bibehålla ett djup på

minst 9 tum (23 cm). Använd minst 6 tum (15 cm) skyddande yta för lekredskap som är mindre än 4 fot (122 cm) höga. Om det underhålls på rätt sätt bör detta vara tillräckligt. (På djup mindre än 6 tum (15 cm) kan skyddsmaterialet för lätt förskjutas eller komprimeras.) Använd inneslutning, som att gräva ut runt omkretsen och/eller fodra omkretsen med landskapskanter. Glöm inte att ta hänsyn till vattenavrinning. Kontrollera och bibehåll djupet på det lösa ytmaterial. För att behålla rätt mängd löst fyllmaterial, markera rätt nivå på lekredskapens stödstoppar. På så sätt kan du enkelt se när du ska fylla på och/eller omfördela ytan. Installera inte lösa ytor på hårda ytor som betong eller asfalt. Hållt-på-plats ytor eller Förtillverkade Sudd Kakel—Du Maj vara intresserad att använda andra ytor än lösa fyllnadsmaterial – som gummiplattor eller gjutna ytor. Installation av dessa ytor kräver i allmänhet en professionell och är inte ett "gör-det-själv"-projekt. Granska ytspecifikationerna innan du köper den här typen av beläggning. Be installatören/tillverkaren om en rapport som visar att produkten har testats enligt följande säkerhetsstandard: ASTM F1292 Standardspecifikation för stötdämpning av ytmaterial inom lekplatsutrustningens användningszon. Denna rapport ska visa den specifika höjd för vilken ytan är avsedd att skydda mot allvarliga huvudskador. Denna höjd bör vara lika med eller större än fallhöjden – vertikalt avstånd mellan en avsedd lekyta (förhöjd yta för att stå, sitta eller klättra) och det skyddande underlaget nedan – av dina lekredskap. Kontrollera den skyddande ytan ofta för slitage. Placeringar – Korrekt placering och underhåll av skyddande ytor är avgörande. Den skyddande ytan måste sträcka sig minst 2 m (6,6 fot) i alla riktningar utanför enhetens gränser.

## **SÄKERT LEKOMRÅDE**

**SÄKERHETSZON** - Placera utrustningen inte mindre än 2 m (6,6 fot) från alla strukturer eller hinder som ett staket, garage, hus, överhängande grenar, tvättlinor eller elektriska ledningar. Anslagsytan måste täcka hela det rekommenderade lekområdet. Se exemplet nedan.

Speluppsättningens mått:

10' (3,05 m) x 10' (3,05 m)

Rekommenderad spelning område:

16' 6" (5,05 m) x 16' 6" (5,05 m)

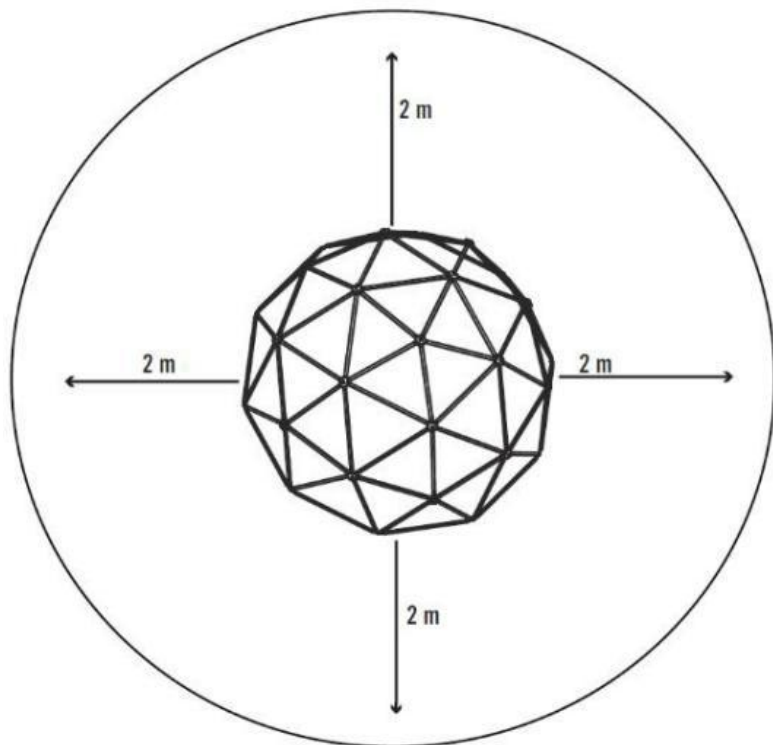

## 2.1 Avsedd användning

- Artikeln är endast lämplig för rekreationsbruk av personer i åldern 3 och över.
- Artikeln är inte lämplig för användning på allmänheten lekplatser.
- Artikeln är inte lämplig för barn under 3 år!

## 27. Symboler















Läs bruksanvisningen noggrant!



Artikeln är inte lämplig för barn under 3 år!

## MODELL OCH PARAMETRAR

## 28. Delar Lista

			
5x del M (Långt rör)	30x del A (Långt rör)	30x del B (kort rör)	16x del C (handtag)
			
16x del D (lång mutter)	16x del E (lång bult)	10x del F (kort bult)	10x del G (säkerhetsmutter)
			
36x del H (bricka)	2x del I (insexnyckel)	1x Del J (skiftnyckel)	16x del K (mutter)

## 29. Teknisk data

Modell	JX-DC-10	JX-DC-10HSW	JX-DC-12	JX-DC-P-10H
Viktkapacitet	750 lbs (340 kg)			350 lbs (158 kg)
Åldrar	3-10			
siffror	4-5 barn			
Monteras Mått	10FT.W × 5FT.H		12FT.W × 6FT.H	/
Tillbehör	/	JX-DC-P-10H *1 Gungställning*1	/	JX-DC-10 eller JX-DC-10HSW Med Hammock

## 30. hopsättning

### Steg 1:

Ta 10x stolpe (del A) och lägg ut en dekanon med den.

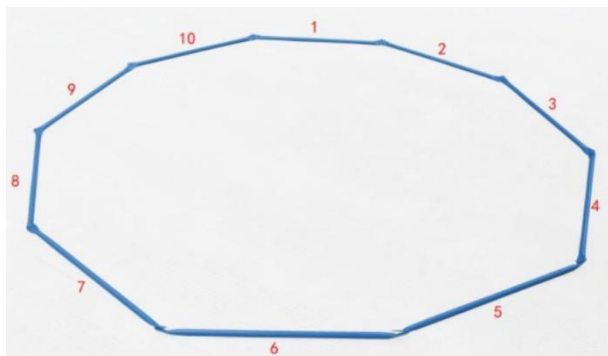

## **Steg 2:**

Ta 1x stolpe (del A) och 1x stolpe (del B).

Anslut dem med 1x bult (del F), 1x mutter (del G), 2x bricka (del H). Ordningen på stolparna måste motsvara den ordning som visas i figuren.

Sätt först en bricka över bulten. Sätt sedan in bulten genom stolpe 1, sedan pole 2, sedan pole 3, sedan pole 4, sedan ytterligare en bricka, skruva sedan fast muttern på bulten för hand.

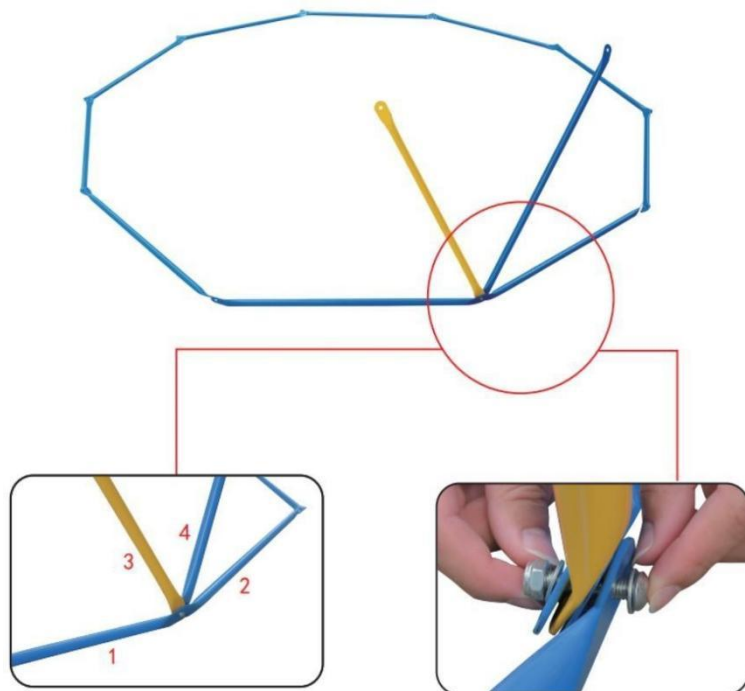

### Steg 3:

Upprepa steg 2 tills den nedre cirkeln skapas som visas.

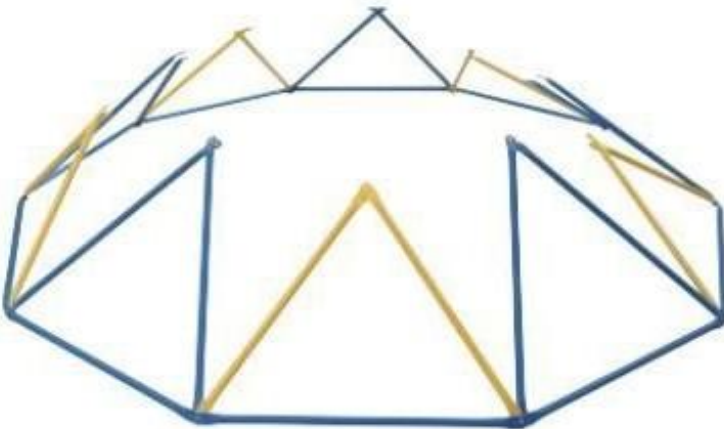
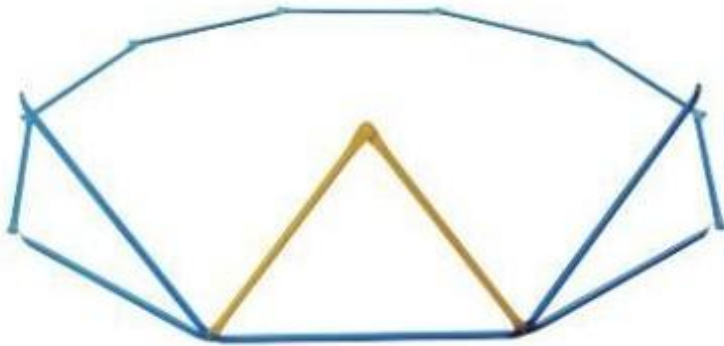

### Steg 4:

Ta 3x stolpe (del B).

Anslut dem med 1x bult (del E), 1x mutter (del K), 1x bricka (del H). Ordningen på stolparna måste motsvara den ordning som visas i figuren.

Sätt först en bricka över bulten. Sätt sedan in bulten **från insidan** genom stolpe 1, sedan stolpe 2, sedan stolpe 3, sedan pole 4, sedan pole 5, skruva sedan fast muttern på bulten för hand.

Se till att polerna alltid är riktade moturs.

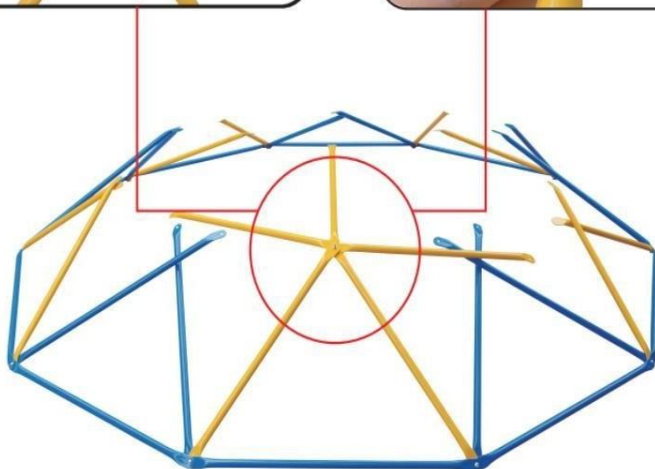
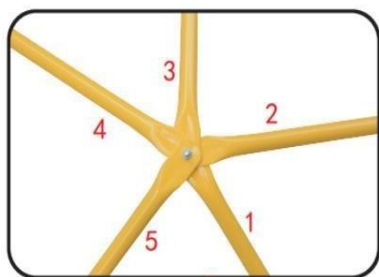

### **Steg 5:**

Ta 2x stolpe (del A) och 1x stolpe (del B).

Anslut dem med 1x bult (del E), 1x mutter (del K), 1x bricka (del H). Ordningen på stolparna måste matcha den ordning som visas i figuren.

Sätt först en bricka över bulten. Sätt sedan in bulten **från insidan** genom stolpe 1, sedan stolpe 2, sedan pole 3, sedan pole 4, sedan pole 5, sedan pole 6, skruva sedan fast muttern på bulten för hand.

Se till att polerna alltid är riktade moturs.

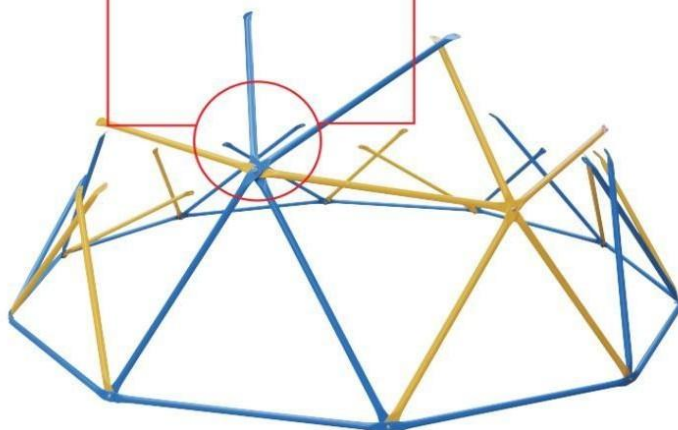
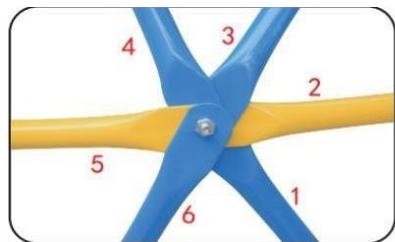

**Steg 6:**

Upprepa steg 4 och 5 tills mittcirkeln skapas som visas.

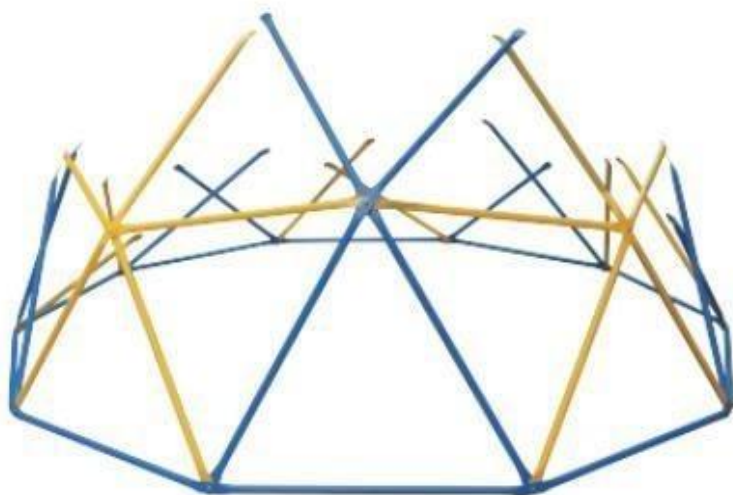

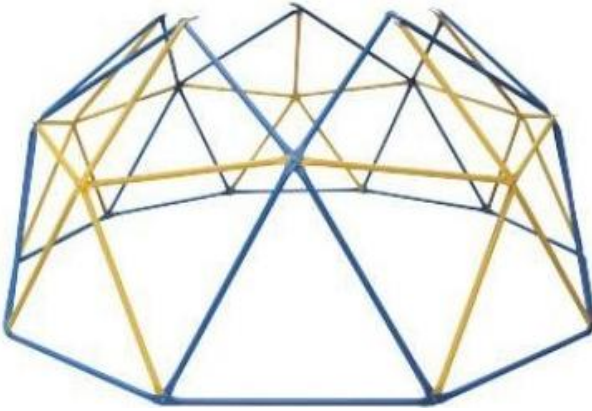

### **Steg 7:**

Ta 2x stolpe (del M) och 1x stolpe (del B).

Anslut dem med 1x bult (del E), 1x mutter (del K), 1x bricka (del H).

Ordningen på stolparna måste överensstämna med den ordning som visas på bilden. Placera först en bricka över skruva. Sedan Föra in de bult **från de inuti** genom Pol 1, sedan Pol 2, sedan Pol 3, sedan Pol 4, sedan pol 5, sedan pol 6, skruva sedan på muttern på bulten handtight.

Se till att polerna alltid är i linje moturs.

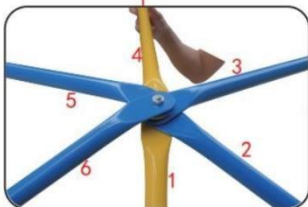
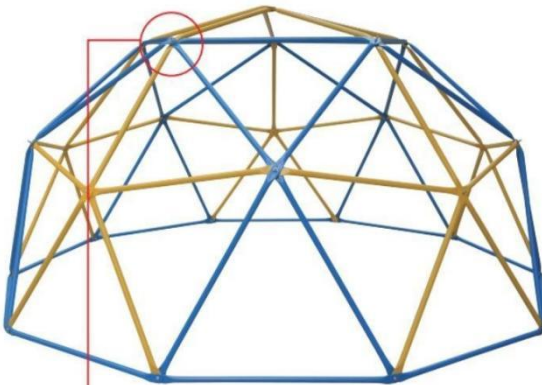

### **Steg 8:**

Anslut den övre noden med 1x bult (del E), 1x mutter (del K), 1x bricka (del H).

Ordningen på stolparna måste motsvara den ordning som visas i figuren.

Sätt först en bricka över bulten. Sätt sedan in bulten **från insidan** genom stolpe 1, sedan stolpe 2, sedan stolpe 3, sedan pole 4, sedan pole 5, skruva sedan fast muttern på bulten för hand.

Se till att polerna alltid är riktade moturs.

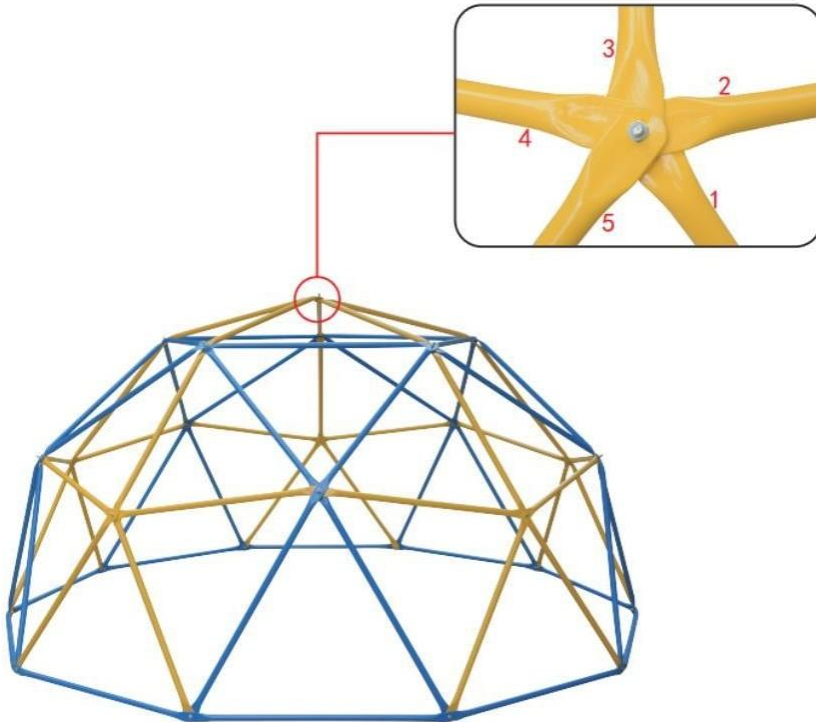

### **Steg 9:**

Dra åt alla skruvförband ordentligt med verktyg I och J.

### **Steg 10:**

Ta 1x handtag (del C) och 1x mutter (del D).

Placera handtaget över änden av skruven på stommen. Fäst detta med muttern .

Observera att skåran på handtaget måste sitta på stolpe 1 så att den ligger i linje med alla stänger (se bild).

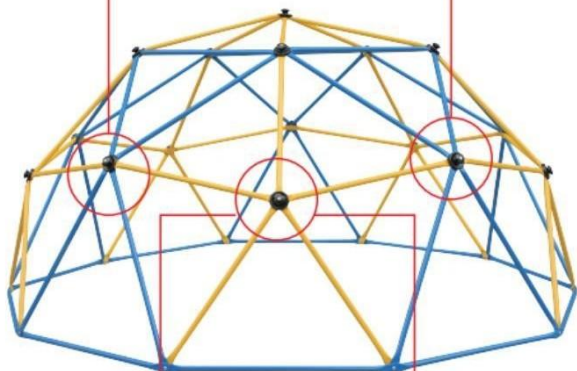

### **Steg 11:**

Upprepa steg 10 tills alla handtag är monterade.

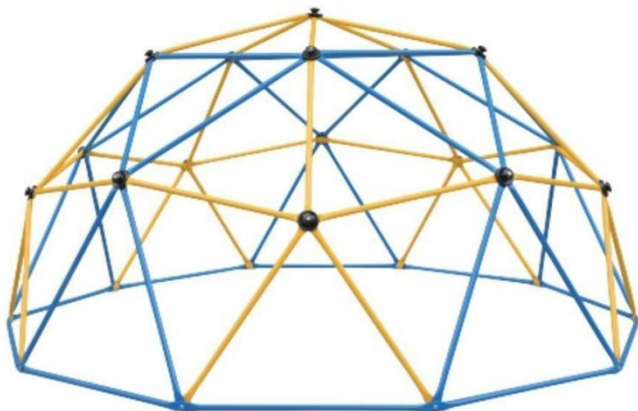

Om du har några problem med monteringen eller frågor om den, vänligen kontakta oss så ska vi göra vårt bästa för att hjälpa dig att lösa det.

## 7. Service och underhåll

- Kontrollera regelbundet stolpar, handtag och skruvförband med avseende på sprickor, skador och materialutmattning. Upptäcker du några skador får ställningen inte användas. Kontakta din säljare för att ersätta de skadade föremålen med nya. Använd endast original ersättningsselement!
- Använd aldrig aggressiva rengöringsmedel för rengöring!

## 8. Förfogande

Produktförpackningen består av återvinningsbart material. Kassera dem på ett miljövänligt sätt och i medföljande uppsamlingskärl.

Obs: Detta är den allmänna användarmanualen för denna produkt. Den faktiska färgen på kupolklättraren, gungan och hängmattan hänvisar till föremålet du köpte. Kupolklättraren kan vara lite ur form på basen efter att ha flyttats, vilket inte påverkar dess funktion.

- När den inte används måste du lägga undan den för att undvika solsken och påverka dess livslängd.

### **Installation:**

Hängmattan kan användas på följande tre sätt:

#### · **Använd som hängmatta**

1. Trä det förbindande bandet genom bandet i ena änden av hängmattan och knyt knuten.(bild 2-3)
2. Fäst den andra änden på den svarta knoppen efter att du har knutit knuten.(bild 4-5)
3. Upprepa ovanstående två steg. Sedan kommer du att avsluta monteringen av en hängmatta. (bild 6)



Pic 1

Pic 2

Pic 3

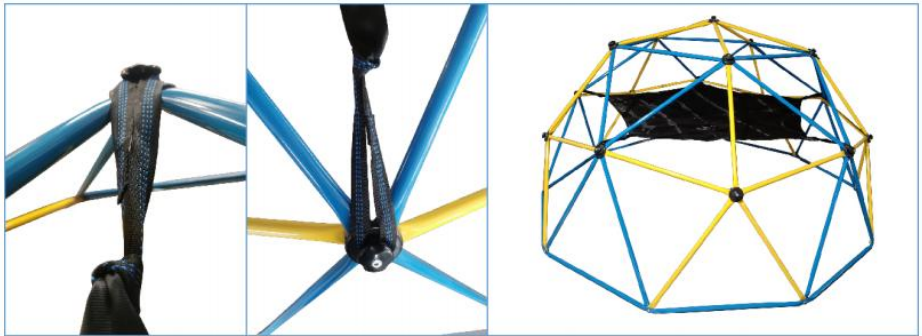

Pic 4

Pic 5

Pic 6

### **Installation av gungan:**

25. Linda remmen runt rören på toppen av kupolklättraren, dra den ena änden genom den andra änden och dra sedan åt remmen.
26. Håll ett intervall på två rör för att fästa den andra remmen på samma sätt.
27. Anslut remmen till karbinhaken.
28. Fäst gungan på karbinhaken och se till att skruven låser karbinhakar är helt åtdragna.
5. Justera repet till önskad längd och håll balansen.

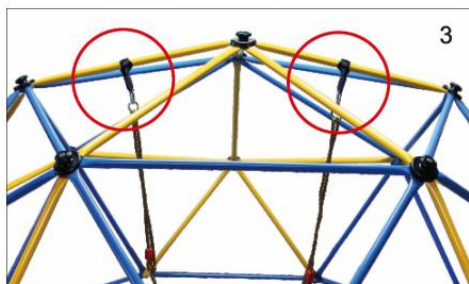

## UNDERHÅLL

- Kontrollera regelbundet stolpar, handtag och skruvförband med avseende på sprickor, skador och materialutmattnig. Upptäcker du några skador får ställningen inte användas. Kontakta din säljare för att ersätta de skadade föremålen med nya. Använd endast originalersättning element!
- Använd aldrig aggressiva rengöringsmedel för rengöring!

## Förfogande

Produktförpackningen består av återvinningsbart material. Kassera dem på ett miljövänligt sätt vänligt sätt och i de uppsamlingskärl som tillhandahålls.

**Tillverkare:** Shanghaimuxinmuyeyouxiangongsi

**Adress:** Baoshanqu Shuangchenglu 803long 11hao 1602A-1609shi  
Shanghai

**Importerad till AUS:** SIHAO PTY LTD, 1 ROKEVA STREETEASTWOOD  
NSW 2122 Australien

**Importerad till USA:** Sanven Technology Ltd., Suite 250, 9166 Anaheim  
Place, Rancho Cucamonga, CA 91730



SHUNSHUN GmbH  
Römeräcker 9 Z2021,76351  
Linkenheim-Hochstetten, Germany  
euvertreter@gmail.com  
+49 1727041930



Pooledas Group Ltd  
Unit 5 Albert Edward House, The  
Pavilions Preston, United Kingdom  
pooledas123@gmail.com  
Tel: 01772418127

**Tillverkad i Kina**





**VEVOR**<sup>®</sup>

**TOUGH TOOLS, HALF PRICE**

**Teknisk Support och e-garanticertifikat**

**[www.vevor.com/support](http://www.vevor.com/support)**

# **VEVOR<sup>®</sup>**

**TOUGH TOOLS, HALF PRICE**

Técnico Soporte y certificado de garantía electrónica [www.vevor.com/support](http://www.vevor.com/support)

## **Juego de escalador geométrico**

We continue to be committed to provide you tools with competitive price.

"Save Half", "Half Price" or any other similar expressions used by us only represents an estimate of savings you might benefit from buying certain tools with us compared to the major top brands and does not necessarily mean to cover all categories of tools offered by us. You are kindly reminded to verify carefully when you are placing an order with us if you are actually saving half in comparison with the top major brands.



# VEVOR<sup>®</sup>

TOUGH TOOLS, HALF PRICE

## GEOMETRIC CLIMBER PLAY

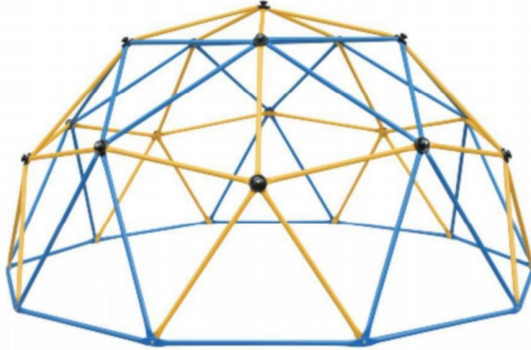

MODELO: JX-DC-10 , JX-DC-12

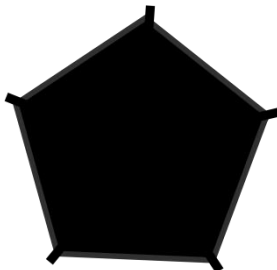
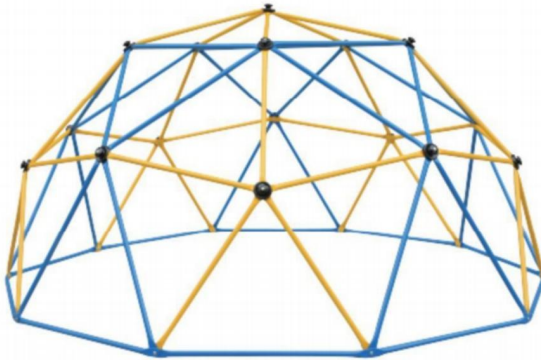

MODELO: JX-DC-10HSW

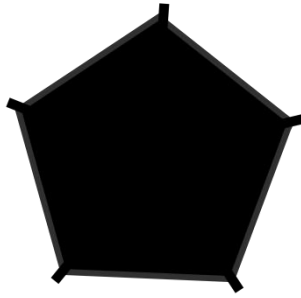

MODELO: JX-DC-P-10H

## NEED HELP? CONTACT US!

Have product questions? Need technical support? Please feel free to contact us:

**Technical Support and E-Warranty Certificate**  
**[www.vevor.com/support](http://www.vevor.com/support)**

This is the original instruction, please read all manual instructions carefully before operating. VEVOR reserves a clear interpretation of our user manual. The appearance of the product shall be subject to the product you received. Please forgive us that we won't inform you again if there are any technology or software updates on our product.

## INSTRUCCIONES

Muchas gracias por elegir este Juego de Escalador Geométrico.

- Lea todas las instrucciones antes de usarlo. La información le ayudará a conseguir los mejores resultados posibles.

Los productos incluidos en este catálogo pueden tener un color diferente al del artículo real.

### 1. Instrucciones de seguridad

## **EL NO SEGUIR ESTAS ADVERTENCIAS PUEDE RESULTAR EN LESIONES GRAVES O A LA PROPIEDAD.**

### **DAÑO Y ANULARÁ LA GARANTÍA.**

El propietario debe asegurarse de que todos los jugadores conozcan y sigan estas reglas para el funcionamiento seguro del sistema.

Para garantizar la seguridad, no intente ensamblar este producto sin seguir cuidadosamente las instrucciones.

Revise toda la caja y el interior de todo el material de embalaje en busca de piezas y/o material de instrucciones adicional. Antes Al comenzar el ensamblaje, lea las instrucciones e identifique las piezas utilizando el identificador de hardware y lista de piezas en este documento. El montaje, uso y supervisión adecuados y completos son esenciales para una correcta operación y para reducir el riesgo de accidentes o lesiones. Existe una alta probabilidad de sufrir lesiones graves si esto

El producto no está instalado, mantenido y operado correctamente.

- Si usa una escalera durante el montaje, use extremo precaución.
- Se recomiendan dos adultos capaces para esto. operación.
- Tenga en cuenta que las piezas pueden dañarse si aprieta demasiado el tornillos.
- Utilice gafas de seguridad durante todo el asamblea.

La mayoría de las lesiones son causadas por un mal uso y/o por no seguir las instrucciones. Tenga cuidado al utilizar este producto.

### **ANTES DE COMENZAR EL MONTAJE**

Mantenga las bolsas de hardware y su contenido separados.

Identifique e inventaria todas las piezas y el hardware utilizando las listas e identificadores de piezas y hardware de este documento. Pruebe el ajuste de todos los pernos insertándolos en sus respectivos orificios. No raspe todo el recubrimiento en polvo. El metal desnudo puede oxidarse. Es posible que tengas que colocar algunos pernos en su lugar con un martillo o mazo.

\*Se necesitan dos adultos para completar el montaje\*

**Sólo los adultos deben instalar el producto. No permita que los niños entren**

**al área de instalación hasta que se complete el ensamblaje.**

### **INSTRUCCIONES DE INSTALACIÓN Y PREPARACIÓN DEL SUELO:**

- Proporcionar suficiente habitación entonces eso niños poder usar el equipo sin peligro. Para ejemplo, Para estructuras con múltiples actividades de juego, un tobogán no debe salir frente a unbalancearse.
- Separe las actividades activas y tranquilas entre sí. Por ejemplo, ubique los areneros lejos de los columpios o use una barandilla o barrera para separar el arenero del movimiento del columpios.
- No instale equipos de juegos domésticos sobre concreto, asfalto, tierra compacta, pasto, alfombra, o cualquier otro duro superficie. A caer sobre a duro superficie poder resultado en lesiones graves al equipo usuario.
- Para evitar lesiones graves, advierta a los niños que no deben utilizar el equipo hasta que estén correctamente instalado.
- Cree un sitio libre de obstáculos que puedan causar lesiones, como ramas bajas de árboles que sobresalgan, cables aéreos, tocones y/o raíces de árboles, rocas grandes, ladrillos y concreto.
- Elija una ubicación nivelada para el equipo. Esto puede reducir la probabilidad de que el juego se produzca. propina encima y relleno suelto emerger materiales Lavado lejos durante pesado lluvias.

### **INSTRUCCIONES PARA LOS MATERIALES DE SUPERFICIE Y EL ÁREA DE JUEGOS**

- Utilice contención, como excavar alrededor del perímetro y/o revestir el perímetro con paisaje. cenefa.
- No instale superficies de relleno sueltas sobre superficies duras como concreto o asfalto.
- La instalación de losetas de caucho o superficies vertidas en el lugar (que no sean materiales de relleno sueltos) generalmente requiere la intervención de un profesional y no es algo que pueda hacer usted mismo. proyectos.
- Utilice materiales de superficie para parques infantiles (que no sean material de relleno suelto) que cumplan con la norma de seguridad ASTM F1292, Especificación estándar para la atenuación de impactos de materiales de superficies dentro de la zona de uso del patio de juegos. Equipo.

## **INSTRUCCIONES DE OPERACIÓN**

El cumplimiento de las siguientes instrucciones y advertencias reduce la probabilidad de sufrir lesiones graves o mortales:

- Se debe proporcionar supervisión de un adulto en el lugar para los niños de todos los siglos.
- Indique a los niños que no utilicen el equipo de otra manera que no sea destinado.
- Para evitar enredos y estrangulamiento, vista a los niños apropiadamente, usando zapatos que les queden bien y evitando ponchos, bufandas, chaquetas con cordones en el cuello, cascos con correas y otras prendas holgadas que sean potencialmente peligrosas durante el uso. equipo.
- Indique a los niños que no jueguen cuando el equipo esté húmedo.
- Indique a los niños que no coloquen elementos en el equipo del patio de recreo que no estén específicamente diseñado para usar con el equipo, semejante como, pero no limitado a, saltar cuerdas, tendederos, correas para mascotas, cables y cadenas, ya que pueden causar peligro de estrangulamiento. No mueva el equipo mientras esté en usar.
- La superficie de impacto debe cubrir todo el juego recomendado. área.

## **HOJA DE INFORMACIÓN AL CONSUMIDOR PARA MATERIALES DE SUPERFICIES PARA PATIOS DE JUEGOS**

### **Seleccione una superficie protectora:**

Una de las cosas más importantes que puede hacer para reducir la probabilidad de sufrir lesiones graves en la cabeza es instalar una superficie protectora que absorba los golpes debajo y alrededor de su equipo de juego. La superficie protectora debe aplicarse a una profundidad adecuada para la altura del equipo de acuerdo con la especificación ASTM F1292. Hay diferentes tipos de superficies para elegir; Cualquiera que sea el producto que seleccione, siga estas pautas:

NOTA: No instale equipos de juegos domésticos sobre concreto, asfalto o cualquier otra superficie dura. Una caída sobre una superficie dura puede provocar lesiones graves al usuario del equipo. El césped y la tierra no se consideran superficies protectoras porque el desgaste y los factores ambientales

pueden reducir su eficacia de absorción de impactos. Las alfombras y los tapetes finos generalmente no son superficies protectoras adecuadas.

Los equipos a nivel del suelo, como un arenero, una pared de actividades, una casa de juegos u otro equipo que no tenga una superficie de juego elevada, no necesitan ninguna superficie protectora. Materiales de relleno sueltos: Mantenga una profundidad mínima de 9 pulgadas (23 cm) de materiales de relleno sueltos, como mantillo/astillas de madera, fibra de madera diseñada (EWF) o mantillo de caucho triturado/reciclado para equipos de hasta 8 pies (244 cm).

alto; y 9 pulgadas (23 cm) de arena o gravilla para equipos de hasta 5 pies (152 cm) de altura.

NOTA: Un nivel de relleno inicial de 12 pulgadas (30 cm) se comprimirá hasta una profundidad de superficie de aproximadamente 9 pulgadas (23 cm) con el tiempo. La superficie también se compactará, desplazará y asentará, y deberá rellenarse periódicamente para mantener al menos una profundidad de 9 pulgadas (23 cm). Utilice un mínimo de 15 cm (6 pulgadas) de superficie protectora para equipos de juego de menos de 122 cm (4 pies) de altura. Si se mantiene adecuadamente, esto debería ser adecuado. (A profundidades inferiores a 6 pulgadas (15 cm), el material protector se desplaza o compacta con demasiada facilidad). Utilice contención, como excavar alrededor del perímetro y/o revestir el perímetro con bordes paisajísticos. No olvides tener en cuenta el drenaje del agua. Verifique y mantenga la profundidad del material de superficie de relleno suelto. Para mantener la cantidad correcta de materiales de relleno sueltos, marque el nivel correcto en los postes de soporte del equipo de juego. De esa manera podrá ver fácilmente cuándo reponer y/o redistribuir la superficie. No instale relleno suelto sobre superficies duras como concreto o asfalto.

Vertido en el lugar superficies o Prefabricado Goma Azulejos: tú puede ser interesado en el uso de superficies que no sean materiales de relleno sueltos, como baldosas de caucho o superficies vertidas en el lugar. La instalación de estas superficies generalmente requiere la intervención de un profesional y no es un proyecto que pueda realizar usted mismo. Revise las especificaciones de la superficie antes de comprar este tipo de superficie. Solicite al instalador/fabricante un informe que demuestre que el producto ha sido probado según la siguiente norma de seguridad: Especificación estándar ASTM F1292 para atenuación de

impactos de materiales de superficie dentro de la zona de uso de equipos de juegos infantiles.

Este informe debe mostrar la altura específica para la cual la superficie está destinada a proteger contra lesiones graves en la cabeza. Esta altura debe ser igual o mayor que la altura de caída: distancia vertical entre una superficie de juego designada (superficie elevada para pararse, sentarse o trepar) y la superficie protectora.

a continuación – de su equipo de juego. Compruebe con frecuencia la superficie protectora en busca de desgaste. Colocaciones: la colocación y el mantenimiento adecuados de la superficie protectora son esenciales.

La superficie protectora debe extenderse al menos 2 m (6,6 pies) en todas las direcciones más allá de los límites del dispositivo.

## **ÁREA DE JUEGO SEGURA**

**ZONA DE SEGURIDAD:** Coloque el equipo a no menos de 2 m (6,6 pies) de cualquier estructura u obstrucción, como una cerca, un garaje, una casa, ramas colgantes, tendederos o cables eléctricos. La superficie de impacto debe cubrir toda el área de juego recomendada. Consulte el ejemplo siguiente.

Dimensiones del set de juego:

10' (3,05m) x 10' (3,05 m)

Juego recomendado área:

16' 6" (5,05 m) x 16' 6" (5,05 m)

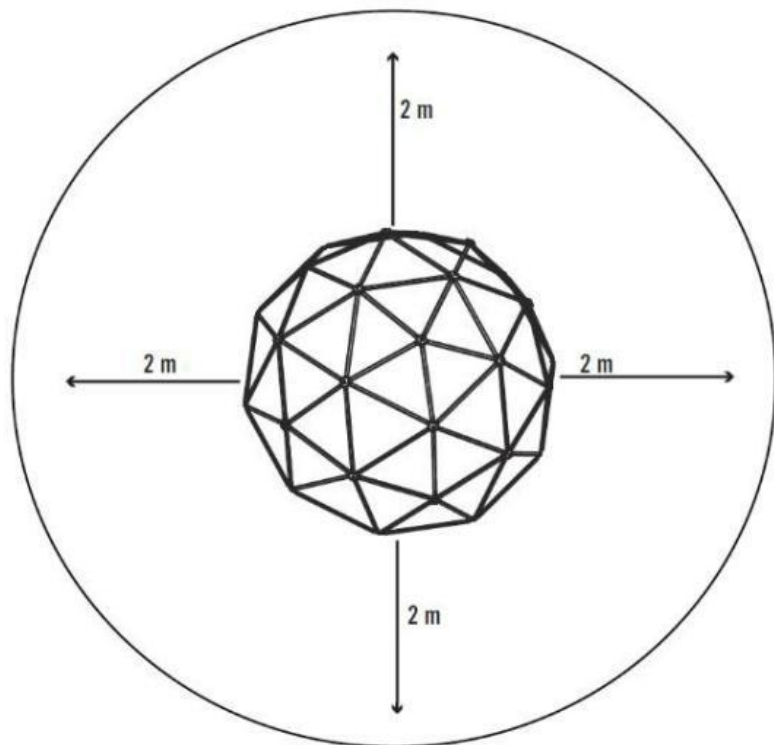

## 2.1 Uso previsto

- El artículo sólo es apto para uso recreativo por personas de 3 años y encima.
- El artículo no es adecuado para su uso en público, parques infantiles.
- El artículo no es apto para niños menores de 3 años. ¡años!

## 31. Símbolos















¡Lea atentamente las instrucciones de funcionamiento!



¡El artículo no es apto para niños menores de 3 años!

## MODELO Y PARÁMETROS

## 32. Partes Lista

			
5x Parte M (Tubo largo)	30x Parte A (Tubo largo)	30x Parte B (tubo corto)	16x Parte C (Empuñadura)
			
16x Parte D (tuerca larga)	16x Parte E (perno largo)	10x Parte F (perno corto)	10x Parte G (Tuerca de seguridad)
			
36x Parte H (Arandela)	2x Parte I (llave Allen)	1x Parte J (llave inglesa)	16x Parte K (Tuerca)

## 33. Técnico datos

Modelo	JX-DC-10	JX-DC-10HSW	JX-DC-12	JX-DC-P-10H
Capacidad de peso	750 libras (340 kg)			350 libras (158 kg)
Siglos	3-10			
Número	4-5 niños			
Montado Dimensiones	10 PIES DE ANCHO × 5 PIES DE ALTO		12 PIES DE ANCHO × 6 PIES DE ALTO	/
Accesorios	/	JX-DC-P-10H *1 Soporte oscilante * 1	/	JX-DC-10 o JX-DC-10HSW Con Hamcok

## 34. Asamblea

### **Paso 1:**

Tome un poste 10x (parte A) y coloque un decágono con él.

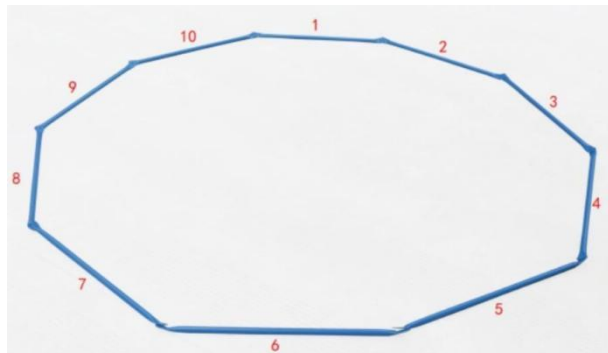

### **Paso 2:**

Tome 1 poste (parte A) y 1 poste (parte B).

Conéctelos con 1x perno (parte F), 1x tuerca (parte G), 2x arandelas (parte H). El orden de los polos debe corresponder al orden mostrado en la figura.

Primero coloque una arandela sobre el perno. Luego inserte el perno a través del poste 1, luego el poste 2, luego el poste 3, luego el poste 4, luego otra arandela, luego atornille la tuerca en el perno con la mano.

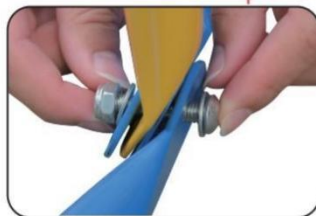
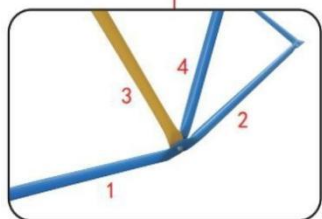
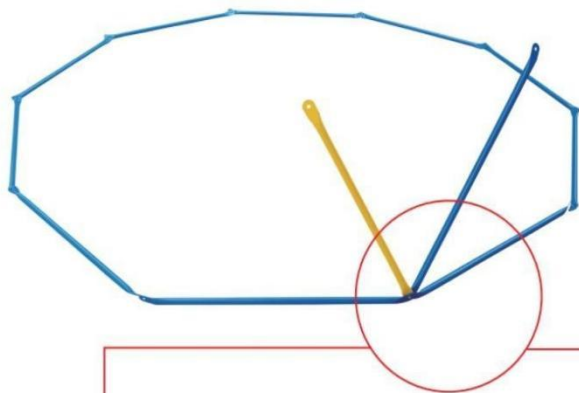

**Paso 3:**

Repita el paso 2 hasta crear el círculo inferior como se muestra.

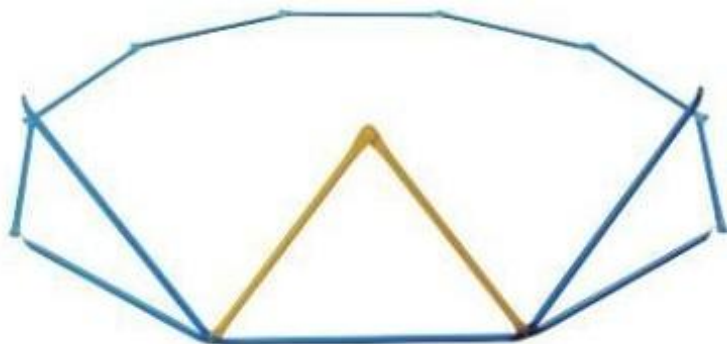

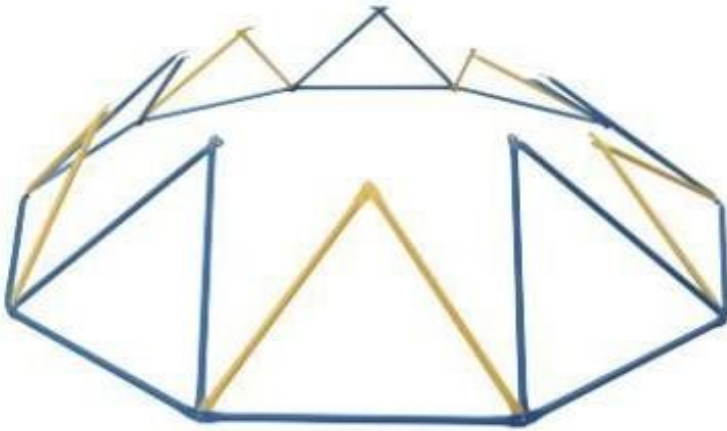

#### **Etapa 4:**

Tome 3x polos (parte B).

Conéctelos con 1x perno (parte E), 1x tuerca (parte K), 1x arandela (parte H). El orden de los polos debe corresponder al orden mostrado en la figura.

Primero coloque una arandela sobre el perno. Luego inserte el perno **desde el interior** a través del poste 1, luego el poste 2, luego el poste 3, luego el poste 4, luego el poste 5, luego atornille la tuerca en el perno con la mano.

Asegúrese de que los polos estén siempre alineados en sentido antihorario.

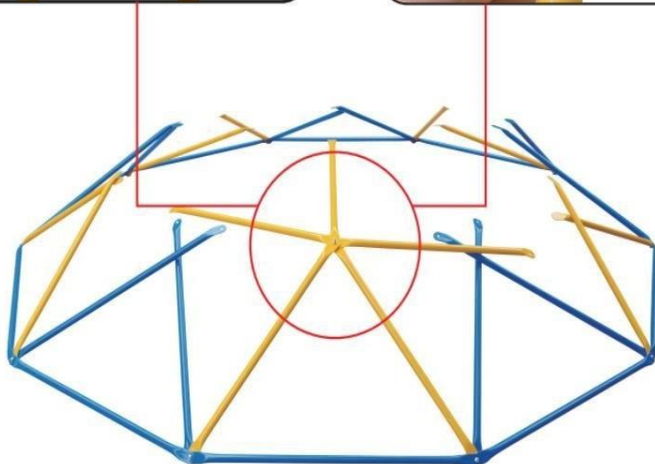
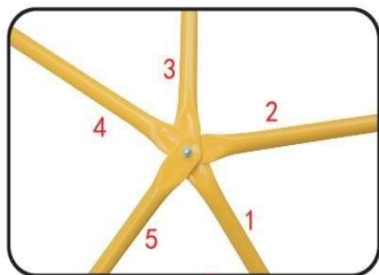

### **Paso 5:**

Tome 2x poste (parte A) y 1x poste (parte B).

Conéctelos con 1x perno (parte E), 1x tuerca (parte K), 1x arandela (parte H). El orden de los polos debe coincidir con el orden que se muestra en la figura.

Primero coloque una arandela sobre el perno. Luego inserte el perno **desde el interior** a través del poste 1, luego el poste 2, luego el poste 3, luego el poste 4, luego el poste 5, luego el poste 6, luego atornille la tuerca en el perno con la mano.

Asegúrese de que los polos estén siempre alineados en sentido antihorario.

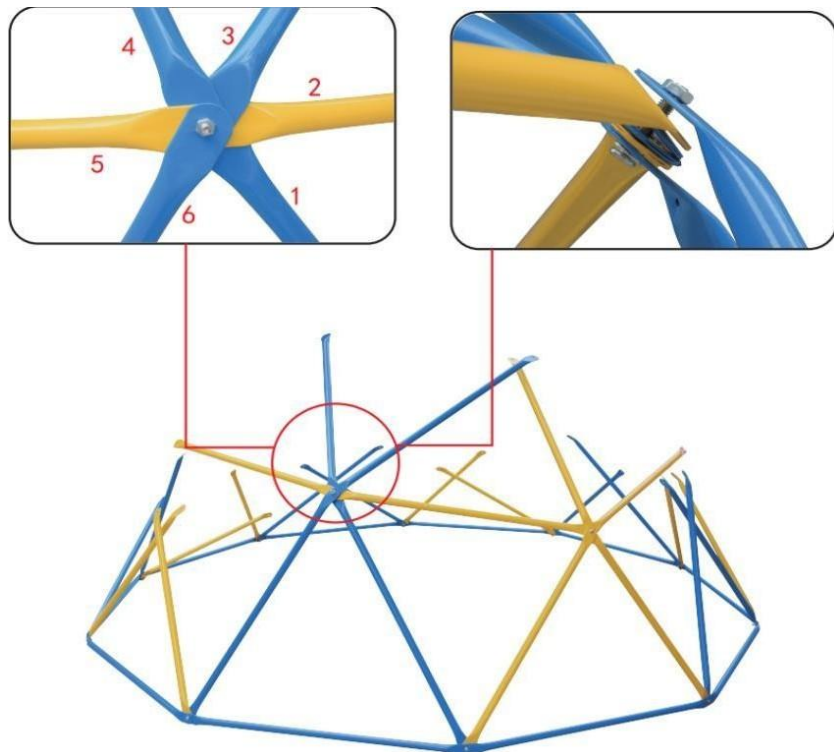

### **Paso 6:**

Repita los pasos 4 y 5 hasta crear el círculo central como se muestra.

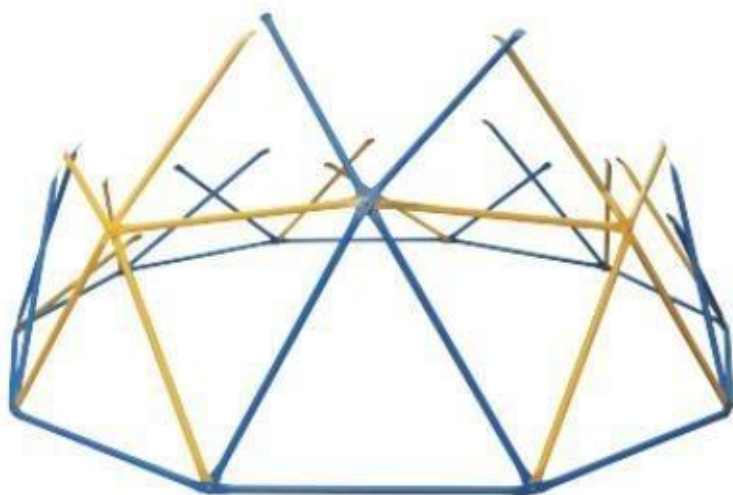

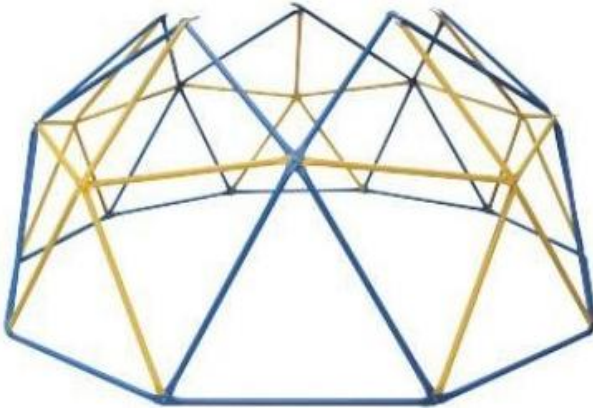

### **Paso 7:**

Tome 2x poste (parte M) y 1x poste (parte B).

Conéctelos con 1x perno (parte E), 1x tuerca (parte K), 1x arandela (parte H).

El orden de los polos debe corresponder al orden mostrado en la ilustración.

Primero coloque una arandela sobre el tornillo. Entonces insertar el tornillo **de el adentro** a través de polo 1, entonces polo 2, entonces polo 3, entonces polo 4, luego el polo 5, luego el polo 6, luego enrosque la tuerca en el perno apretado con la mano.

Asegúrese de que los polos estén siempre alineados. en sentido anti-horario.

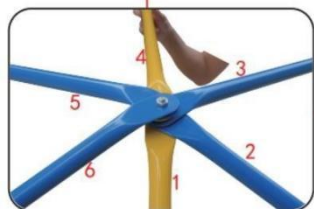
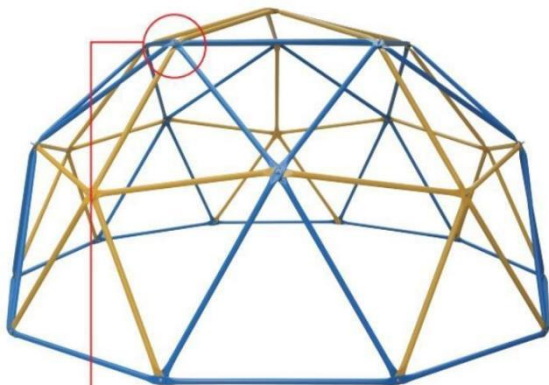

### **Paso 8:**

Conecte el nodo superior con 1x perno (parte E), 1x tuerca (parte K), 1x arandela (parte H). El orden de los polos debe corresponder al orden mostrado en la figura. Primero coloque una arandela sobre el perno. Luego inserte el perno **desde el interior** a través del poste 1, luego el poste 2, luego el poste 3, luego el poste 4, luego el poste 5, luego atornille la tuerca en el perno con la mano. Asegúrese de que los polos estén siempre alineados en sentido antihorario.

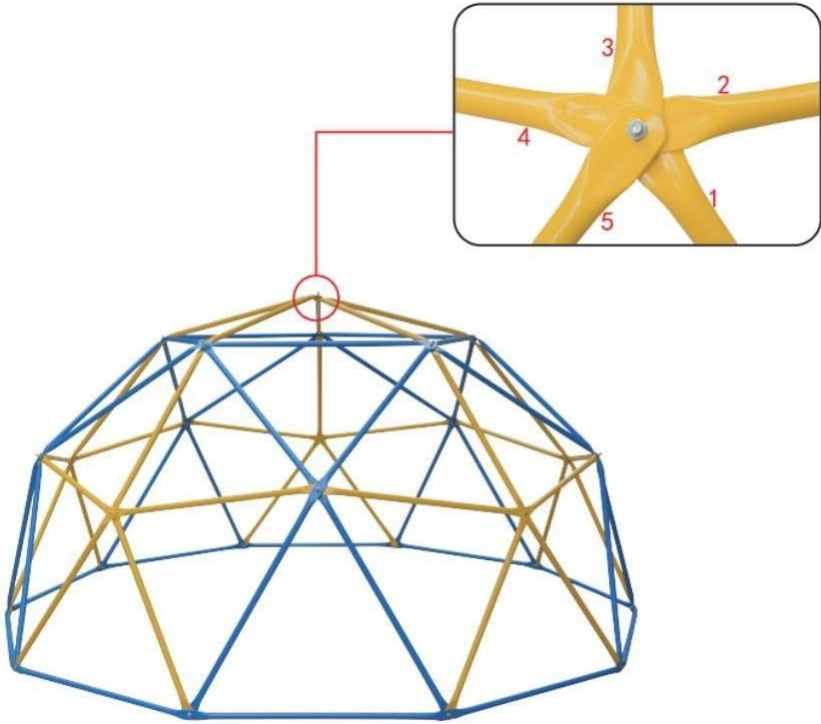

**Paso 9:**

Ahora apriete firmemente todas las uniones atornilladas con las herramientas I y J.

**Paso 10:**

Tome 1 mango (parte C) y 1 tuerca (parte D).

Coloque el mango sobre el extremo del tornillo en la estructura. Sujételo con la tuerca .

Tenga en cuenta que la muesca del mango debe estar en el poste 1 para que quede al ras con todas las varillas (ver ilustración).

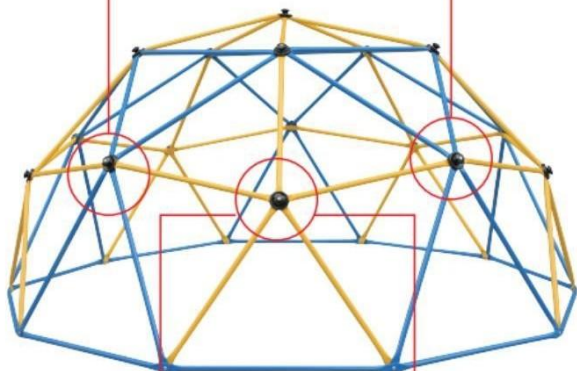

**Paso 11:**

Repita el paso 10 hasta que todas las manijas estén montadas.

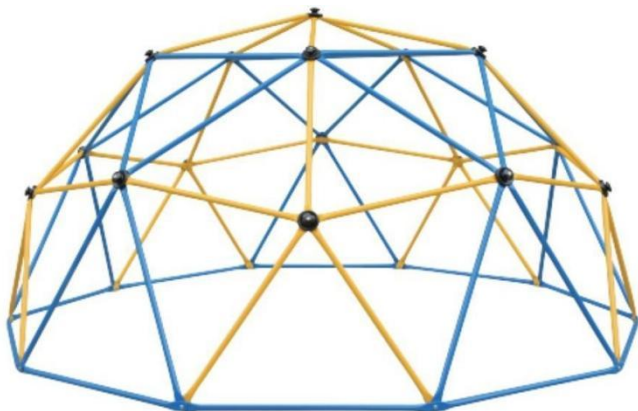

Si tienes algún problema con el montaje o preguntas al respecto, ponte en contacto con nosotros y haremos todo lo posible para ayudarte a solucionarlo.

## 7. Servicio y mantenimiento

- Compruebe periódicamente las barras, los mangos y las uniones atornilladas para detectar grietas, daños y fatiga del material. Si descubre algún daño, no debe utilizar el andamio. Comuníquese con su vendedor para reemplazar los artículos dañados por otros nuevos. ¡Utilice únicamente elementos de repuesto originales!
- ¡ Nunca utilice agentes de limpieza agresivos para la limpieza!

## 8. Desecho

El embalaje del producto se compone de materiales reciclables. Deséchelos de forma respetuosa con el medio ambiente y en los contenedores de recogida previstos.

Nota: Este es el manual de usuario general de este producto. El color real del escalador de domo, el columpio y la hamaca se refiere al artículo que compró. El escalador de domo puede estar un poco deformado en la base después de moverlo, lo que no afectará su función.

- Cuando no esté en uso, debe guardarlo para evitar rayos solares y afectar su vida útil.

### **Instalación:**

La hamaca se puede utilizar de las tres formas siguientes:

#### · **Uso como hamaca**

1. Pase la cinta de conexión a través de la cinta en un extremo de la hamaca y haga el nudo (imagen 2-3).
2. Fije el otro extremo en la perilla negra después de hacer el nudo (imagen 4-5).
3. Repita los dos pasos anteriores. Luego terminará de armar una Hamaca. (foto 6)



Pic 1

Pic 2

Pic 3

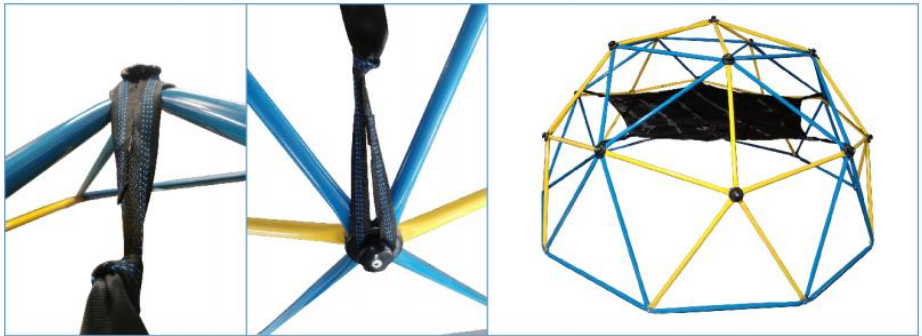

Pic 4

Pic 5

Pic 6

### **Instalación del columpio:**

29. Envuelva la correa alrededor de los tubos en la parte superior del escalador de domo, pase un extremo por el otro extremo y luego apriete la correa.

30. Mantenga un intervalo de dos tubos para sujetar la otra correa de la misma forma.

31. Conecte la correa al mosquetón.

32. Conecte el columpio al mosquetón y asegúrese de que el tornillo de bloqueo del mosquetones esté completamente apretado.

5. Ajuste la cuerda a la longitud deseada y mantenga el equilibrio.

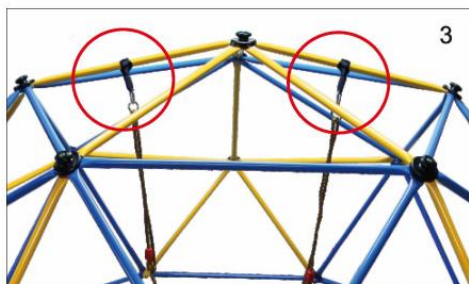

## MANTENIMIENTO

- Compruebe periódicamente las barras, los mangos y las uniones atornilladas para detectar grietas, daños y fatiga del material. Si descubre algún daño, no debe utilizar el andamio. Comuníquese con su vendedor para reemplazar los artículos dañados por otros nuevos. Utilice únicamente repuestos originales ¡elementos!
- Nunca utilice agentes de limpieza agresivos para ¡limpieza!

## Desecho

El embalaje del producto se compone de materiales reciclables. Deséchelos de forma respetuosa con el medio ambiente. manera amigable y en los contenedores de recolección provistos.

**Fabricante:** Shanghaimuxinmuyeyouxiangongsi

**Dirección:** Baoshanqu Shuangchenglu 803long 11hao 1602A-1609shi  
Shanghai

**Importado a AUS:** SIHAO PTY LTD, 1 ROKEVA STREETEASTWOOD  
NSW 2122 Australia

**Importado a EE. UU.:** Sanven Technology Ltd., Suite 250, 9166 Anaheim  
Place, Rancho Cucamonga, CA 91730

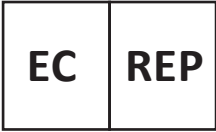

SHUNSHUN GmbH  
Römeräcker 9 Z2021,76351  
Linkenheim-Hochstetten,Germany  
euvertreter@gmail.com  
+49 1727041930



Pooledas Group Ltd  
Unit 5 Albert Edward House, The  
Pavilions Preston, United Kingdom  
pooledas123@gmail.com  
Tel: 01772418127

**Hecho en china**







**VEVOR<sup>®</sup>**

**TOUGH TOOLS, HALF PRICE**

**Técnico Certificado de soporte y garantía electrónica**

**[www.vevor.com/support](http://www.vevor.com/support)**