

**Use & Care Guide**  
**Manual de Uso y Cuidado**  
English / Español

**Models/Modelos: 116.31100**

# Kenmore

## Vacuum Cleaner

### Aspiradora

P/N C01ZDKF10U00 - KC01ZDKFZ0U0

Sears Brands Management  
Corporation, Hoffman Estates,  
IL 60179 U.S.A

[www.sears.com](http://www.sears.com)



## TABLE OF CONTENTS

<p><b>Before Using Your New Vacuum Cleaner</b> . . . . . 2</p> <p>    Packing List . . . . . 2</p> <p><b>Vacuum Cleaner Help Line</b> . . . . . 3</p> <p><b>Kenmore Vacuum Cleaner Warranty</b> . 3</p> <p><b>Important Safety Instructions</b> . . . . . 4</p> <p><b>Parts and Features</b> . . . . . 5</p> <p><b>Assembly Instructions</b> . . . . . 6</p> <p>    Handle . . . . . 6</p> <p>    Tools . . . . . 7</p> <p>    Power Cord . . . . . 8</p> <p><b>Operating Instructions</b> . . . . . 9</p> <p>    Power Cord . . . . . 9</p> <p>    Releasing the Handle . . . . . 10</p> <p>    OFF/FLOOR/CARPET Switch . . . . . 10</p> <p>    Pile Height Selection . . . . . 11</p> <p>    Suggested Pile Height Settings . . . . . 11</p> <p>    Performance Indicator . . . . . 11</p>	<p>Attachments . . . . . 12</p> <p>Attachment Use Table . . . . . 13</p> <p>Vacuuming Tips . . . . . 13</p> <p>Performance/Safety Features . . 14-15</p> <p><b>Vacuum Cleaner Care</b> . . . . . 16</p> <p>    Vacuum Cleaner Storage . . . . . 16</p> <p>    Cleaning Exterior and Attachments . 16</p> <p>    Dust Bag Replacement . . . . . 17</p> <p>    Motor Safety Filter Cleaning . . . . . 18</p> <p>    Exhaust Filter Replacement . . . . . 18</p> <p>    Dust Bag Cover Replacement . . . . . 19</p> <p>    Agitator Cleaning . . . . . 19</p> <p>    Clog Removal . . . . . 19-20</p> <p><b>Troubleshooting</b> . . . . . 21</p> <p><b>Master Protection Agreements</b> . . . . . 22</p> <p><b>Requesting Assistance Or Service</b> . . . . . Back page</p>
--	--

## BEFORE USING YOUR NEW VACUUM CLEANER

Please read this guide. It will help you assemble and operate your new Kenmore vacuum cleaner in the safest and most effective way.

For more information about vacuum cleaner care and operation, call your nearest Sears Parts and Repair Center or the Vacuum Cleaner Help Line listed on the cover of this guide. You will need the complete model and serial numbers when requesting information. Your vacuum cleaner's model and serial numbers are located on the Model and Serial Number Plate.

Use the space below to record the model number and serial number of your new Kenmore vacuum cleaner.

Model No. \_\_\_\_\_

Serial No. \_\_\_\_\_

Date of Purchase \_\_\_\_\_

Keep this book and your sales check (receipt) in a safe place for future reference.

## PACKING LIST

Your KENMORE VACUUM CLEANER is packaged with the following parts and components assembled separately in the carton:

- |                          |                     |
|--------------------------|---------------------|
| 1 Upright Vacuum Cleaner | 1 Pet Handi Mate™   |
| 1 Handle                 | 1 Telescoping Wand  |
| 1 Crevice Tool           | 1 Use & Care Guide  |
| 1 Combination Brush      | 1 Repair Parts List |

Each of the above assemblies are shown in detail inside the Repair Parts List.



## VACUUM CLEANER HELP LINE

**Vacuum Cleaner Help Line:  
1-877-531-7321**

8:00am-5:00pm EST, M-F  
(U.S.A. and Canada)

## KENMORE VACUUM CLEANER WARRANTY

### One Year Limited Warranty

When assembled, operated and maintained according to all instructions supplied with the product, if this vacuum cleaner fails due to a defect in material or workmanship within one year from the date of purchase, return it to any Sears store, Sears Parts & Repair Center or other Kenmore outlet for free repair.

If this vacuum cleaner is used for other than private family purposes, this warranty applies for only 90 days from the date of purchase.

This warranty covers only defects in material and workmanship. Sears will NOT pay for:

1. Expendable items that can wear out from normal use, including but not limited to filters, belts, light bulbs, and bags.
2. A service technician to instruct the user in correct product assembly, operation or maintenance.
3. A service technician to clean or maintain this product.
4. Damage to or failure of this product if it is not assembled, operated or maintained according to all instructions supplied with the product.
5. Damage to or failure of this product resulting from accident, abuse, misuse or use for other than its intended purpose.
6. Damage to or failure of this product caused by the use of detergents, cleaners, chemicals or utensils other than those recommended in all instructions supplied with the product.
7. Damage to or failure of parts or systems resulting from unauthorized modifications made to this product.

### Disclaimer of implied warranties; limitation of remedies

Customer's sole and exclusive remedy under this limited warranty shall be product repair as provided herein. Implied warranties, including warranties of merchantability or fitness for a particular purpose, are limited to one year or the shortest period allowed by law. Sears shall not be liable for incidental or consequential damages. Some states and provinces do not allow the exclusion or limitation of incidental or consequential damages, or limitations on the duration of implied warranties of merchantability or fitness, so these exclusions or limitations may not apply to you.

This warranty applies only while this vacuum cleaner is used in the United States and Canada.

This warranty gives you specific legal rights, and you may also have other rights which vary from state to state.

Sears, Roebuck and Co., Hoffman Estates, IL 60179  
Sears Canada Inc., Toronto, Ontario, Canada M5B 2B8

ENGINE

# IMPORTANT SAFETY INSTRUCTIONS

Read all instructions in this guide before assembling or using your vacuum cleaner.

## WARNING:

Your safety is important to us. To reduce the risk of fire, electrical shock, injury to persons or damage when using your vacuum cleaner, follow basic safety precautions including the following:

Use your vacuum cleaner only as described in this guide. Use only with Sears recommended attachments.

Disconnect electrical supply before servicing or cleaning out the brush area. Failure to do so could result in the brush unexpectedly starting, causing personal injury from moving parts.

Do not leave vacuum cleaner when plugged in. Unplug from outlet when not in use and before performing maintenance.

To reduce the risk of electrical shock - Do not use outdoors or on wet surfaces.

Do not allow to be used as a toy. Close attention is necessary when used by or near children.

Do not use with a damaged cord or plug. If vacuum cleaner is not working as it should, has been dropped, damaged, left outdoors, or dropped in water, return it to a Sears Service Center.

Do not pull or carry by cord, use cord as a handle, close a door on cord, or pull cord around sharp edges or corners. Do not run vacuum cleaner over cord. Keep cord away from heated surfaces.

Do not unplug by pulling on cord. To unplug, grasp the plug, not the cord.

Do not handle plug or vacuum cleaner with wet hands.

Do not put any objects into openings.

Do not use with any opening blocked; keep free of dust, lint, hair, and anything that may reduce air flow.

Keep hair, loose clothing, fingers, and all parts of body away from openings and moving parts.

Turn off all controls before unplugging.

Use extra care when cleaning on stairs.

Do not put on chairs, tables, etc. Keep on floor.

Do not use vacuum cleaner to pick up flammable or combustible liquids (gasoline, cleaning fluid, perfumes, etc.), or use in areas where they may be present. The fumes from these substances can create a fire hazard or explosion.

Do not pick up anything that is burning or smoking, such as cigarettes, matches, or hot ashes.

Do not use vacuum cleaner without dust bag and/or filters in place.

Always replace the dust bag after vacuuming carpet cleaners or freshener, powders, and fine dust. These products clog the filters, reduce airflow and can cause damage to the vacuum cleaner. Failure to replace the dust bag could cause permanent damage to the vacuum cleaner.

Do not use the vacuum cleaner to pick up sharp hard objects, small toys, pins, paper clips, etc. They may damage the vacuum cleaner or dust bag.

Unplug before connecting Pet Handi Mate™.

You are responsible for making sure that your vacuum cleaner is not used by anyone unable to operate it properly.

## SAVE THESE INSTRUCTIONS

Proper assembly and safe use of your vacuum cleaner are your responsibilities. Your vacuum cleaner is intended for Household use. Read this Use & Care Guide carefully for important use and safety information. This guide contains safety statements under warning and caution symbols.

## PARTS AND FEATURES

It is important to know your vacuum cleaner's parts and features to assure its proper and safe use. Review these before using your vacuum cleaner.

Object	Style No.	Part No. in USA	Part No. in Canada
Exhaust Filter	EF-1	20-86889	20-40324
Dust Bag	O	20-50690	20-50510

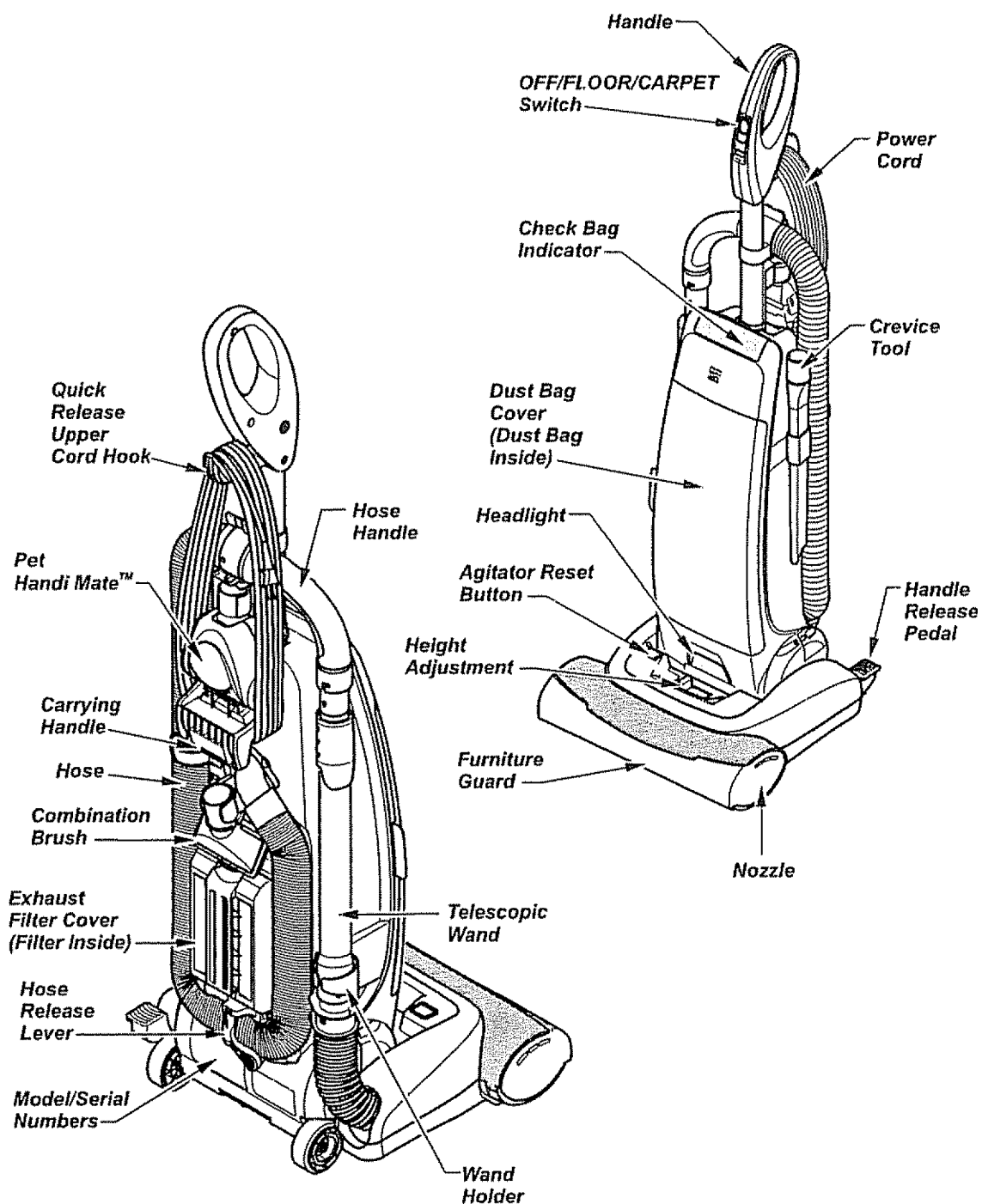

ENGLISH



Please pay special attention to these hazard alert boxes, and follow any instructions given. **WARNING** statements alert you to such hazards as fire, electric shock, burns and personal injury. **CAUTION** statements alert you to such hazards as personal injury and/or property damage.

## ASSEMBLY INSTRUCTIONS



### WARNING

#### Electrical Shock Hazard

Do not plug into the electrical supply until the assembly is complete. Failure to do so could result in electrical shock or injury.

Before assembling the vacuum cleaner, check the **PACKING LIST**. Use this list to verify that you have received all the components of your new Kenmore vacuum cleaner.

## HANDLE



### CAUTION

Do not overtighten.

Overtightening could strip the screw holes.

Do not operate the vacuum cleaner without the screw in place.

1. Remove the handle screw from the body of the vacuum cleaner.
2. Position the handle assembly as shown in the illustration.
3. Using a screwdriver, tighten handle screw.

**NOTE:** It may be necessary to adjust the handle slightly.

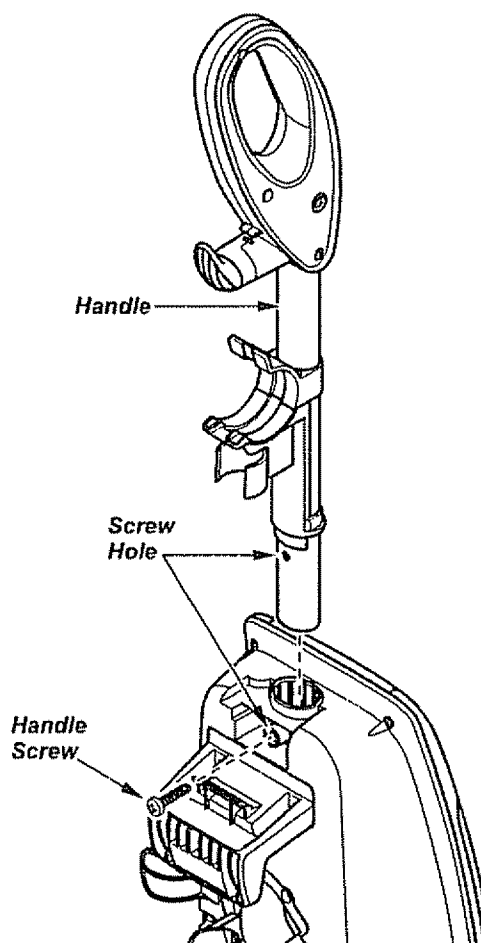

## ATTACHMENT ASSEMBLY

### HOSE AND WAND

1. Insert the tab on the telescopic wand into the "J" slot on the hose handle. Twist the telescopic wand to lock in place.

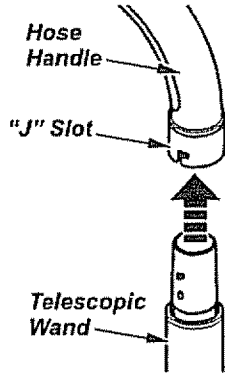

2. Place the telescopic wand in the wand holder and route the hose as shown.

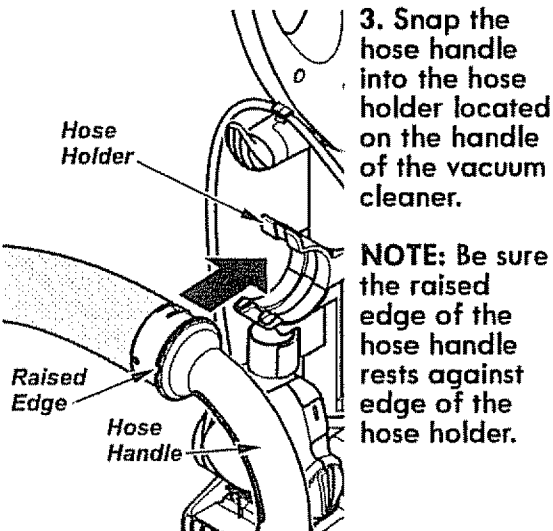

3. Snap the hose handle into the hose holder located on the handle of the vacuum cleaner.

**NOTE:** Be sure the raised edge of the hose handle rests against edge of the hose holder.

4. Rotate the hose release lever down and route the hose as shown.

5. Snap the hose into the hose cuff on the side of the vacuum cleaner

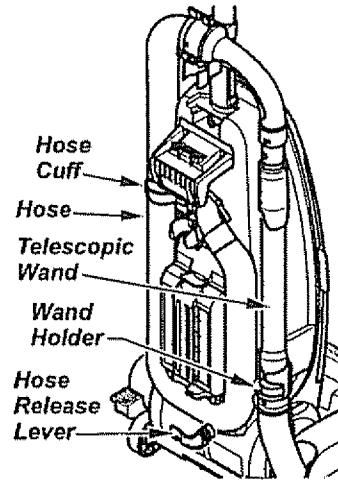

ENGLISH

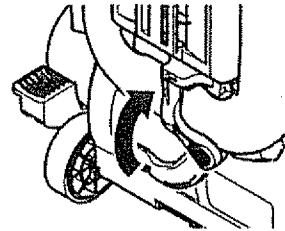

6. Rotate the hose release lever upwards to lock the hose in place.



### CAUTION

Do not operate the agitator without the wand properly inserted into the wand holder and the hose handle properly secured in the hose holder

## PET HANDI MATE™

For operation of Pet Handi Mate™ see separate Use & Care Guide.

1. Place Pet Handi Mate™ into the storage area.

2. Rotate the Pet Handi Mate™ back until it snaps into place.

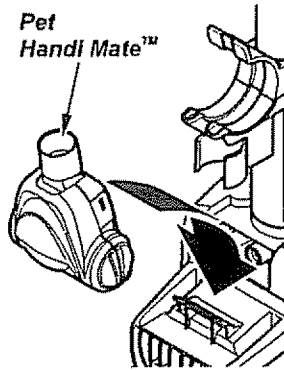

## CREVICE TOOL

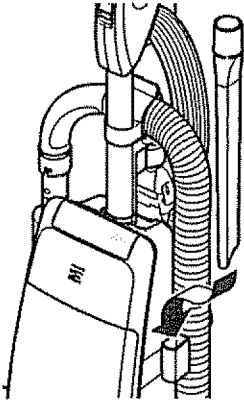

1. Insert the crevice tool into the holder on the side of the vacuum cleaner as shown.

## COMBINATION BRUSH

1. Insert the combination brush into the holder on the back of the vacuum cleaner as shown.

Combination Brush

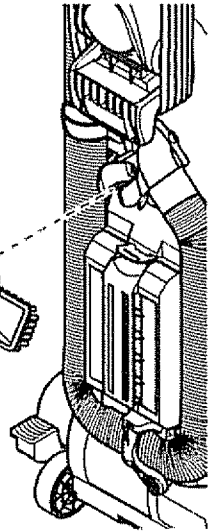

## POWER CORD

1. Make sure that cord hook is in upright position as shown.

2. Wrap power cord loosely around cord hook and carry handle.

3. Lock power cord plug onto the power cord.



### WARNING

Electrical Shock and Personal Injury Hazard

Wrapping the cord too tightly puts stress on the cord and can cause cord damage. A damaged cord is an electrical shock hazard and could cause personal injury or damage.

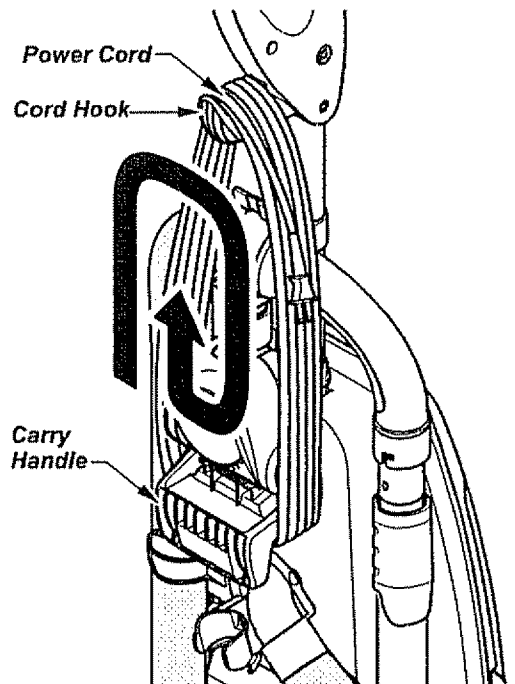

# OPERATING INSTRUCTIONS

## CAUTION

Moving parts! To reduce the risk of personal injury, DO NOT touch the agitator when vacuum cleaner is on. Contacting the agitator while it is rotating can cut, bruise or cause other injuries. Always turn off and unplug from electrical outlet before servicing. Use caution when operating near children.

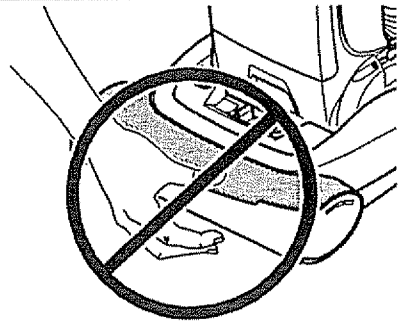

## POWER CORD

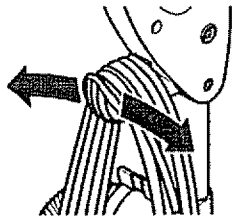

1. Turn the quick release upper cord hook to either side and down to release the power cord.

4. Plug the polarized power cord into a 120 Volt outlet located near the floor.

## WARNING

Personal Injury and Product Damage Hazard

DO NOT use outlets above counters. Damage from cord to items in surrounding area could occur.

## WARNING

- To reduce the risk of electric shock, this vacuum cleaner has a polarized plug (one blade is wider than the other).
- The plug will fit in a polarized outlet only one way. If the plug does not fit fully in the outlet, reverse the plug. If it still does not fit, contact a qualified technician to install the proper outlet. Do not change the plug in any way.

5. To store cord, turn upper cord hook to the up position, then wrap cord loosely around quick release cord hook and carrying handle.

## WARNING

Electrical Shock And Personal Injury Hazard

Wrapping the cord too tightly puts stress on the cord and can cause cord damage. A damaged cord is an electrical shock hazard and could cause personal injury or damage.

2. Detach the power cord plug from the power cord and pull the cord off the quick release upper cord hook.

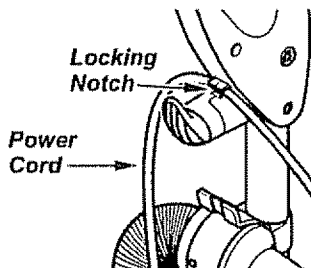

3. Be sure the power cord is locked into the locking notch of the upper cord hook.

## RELEASING THE HANDLE

Release the handle by pressing down on the handle release pedal with your foot and pulling back and down on the handle with your hand.

**Note:** The agitator does not rotate when the vacuum cleaner is in the upright position.

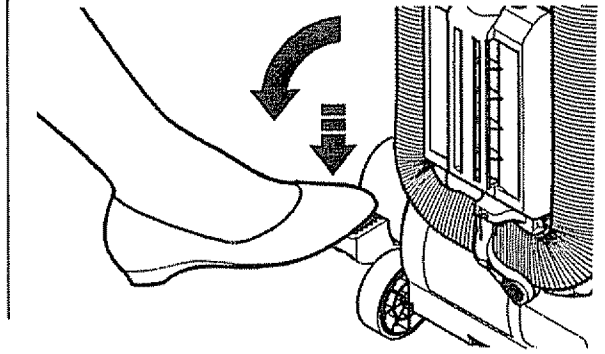

## OFF/FLOOR/CARPET SWITCH

To start the vacuum cleaner, slide the OFF/FLOOR/CARPET switch from the OFF position to the FLOOR or CARPET position.

### CAUTION

Refer to your carpet manufacturers cleaning recommendations. Some more delicate carpets may require that they be vacuumed with the agitator turned off, to prevent carpet damage.

To stop the vacuum cleaner, slide the ON/FLOOR/CARPET switch to the OFF position.

### CAUTION

Do not allow vacuum cleaner to remain in one spot for any length of time when the agitator is turning. Damage to carpet may occur.

**OFF** - turns both suction and brush motors off.

**FLOOR** - turns on the suction motor only. In this position the brush assembly does not revolve. Use this setting for cleaning hardwood and tile floors and when any attachments (tools) are used.

**CARPET** - turns on both the suction and the brush motors.

**Note:** The agitator does not rotate when the vacuum cleaner is in the upright position.

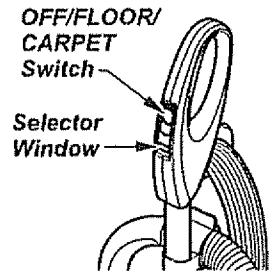

## PILE HEIGHT SELECTION AND SETTING

### To select a pile height setting:

Turn off vacuum cleaner. Select a pile height setting by tilting the cleaner back until the front wheels are lifted slightly off the floor.

Slide the adjustment lever to the correct setting.

There are four (4) pile height settings on the vacuum cleaner. Use the **LOW** setting for most low-pile carpets and bare floor cleaning (with agitator **OFF**), and the **HIGH** setting for high-pile carpets like shag carpet, scatter rugs, etc. Use the other settings as needed for carpet heights in between.

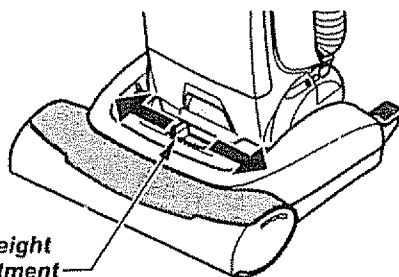

Pile Height Adjustment



### CAUTION

Do not allow vacuum cleaner to remain in one spot for any length of time when the agitator is turning. Damage to carpet may occur.

ENGLISH

## CHECK BAG INDICATOR

When the vacuum cleaner is running with normal air flow, the light on the **CHECK BAG** indicator is off. The light comes on whenever the airflow becomes blocked. If that occurs, check the disposable dust bag, motor safety filter and other possible clog locations shown in **CLOG REMOVAL**.

**NOTE:** It is normal for the **CHECK BAG** indicator to come on when using certain attachments, due to reduced airflow through attachment. No maintenance is required.

CHECK BAG Indicator

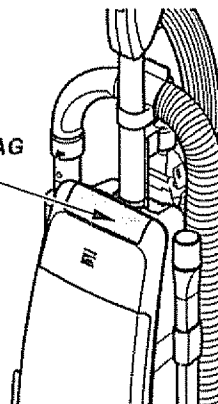

## ATTACHMENTS

### CAUTION

DO NOT use the hose when vacuum cleaner handle is tilted back into the floor cleaning position.

Always return the vacuum cleaner to the upright position before using the hose and attachments.

Failure to do so may result in overheating of the agitator motor and can cause the thermal protector to trip

### TO USE ATTACHMENTS

1. Place the vacuum cleaner in the upright position.
2. Remove the hose handle and wand by removing hose handle from hose holder and lifting up.

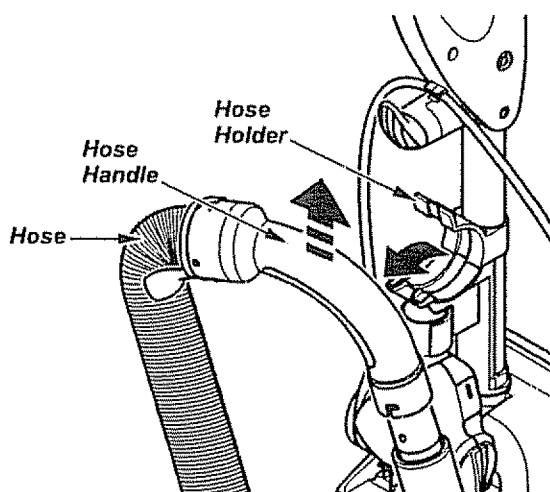

3. Use attachments as needed. See ATTACHMENT USE TABLE.

### FOR ADDITIONAL REACH

Rotate hose release lever down to release hose for maximum hose reach.

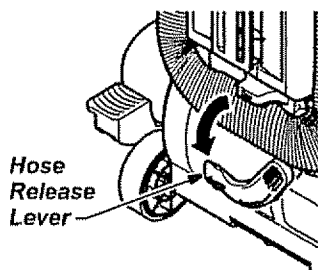

### CAUTION

When using attachments, be careful not to overextend the stretch hose when reaching. Trying to reach beyond the hose stretch capability could cause the vacuum cleaner to tip over.

### CAUTION

DO NOT pull the vacuum cleaner around the room by the hose. Property damage or personal injury could result.

### TELESCOPING WAND

1. The wand length is adjustable and requires no assembly. To adjust, simply push down on the wand handle and slide the upper wand to the desired height.
2. Extend wand to desired length.

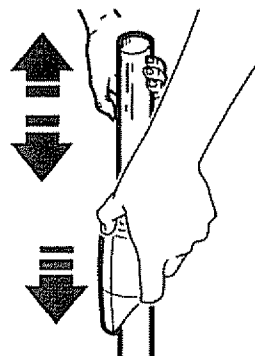

### COMBINATION BRUSH

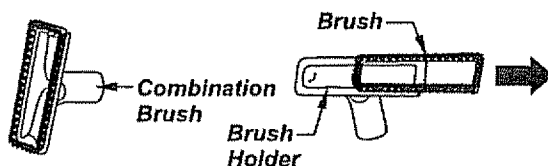

The combination brush can be attached directly to the wand.



Use the brush holder without the brush for greater suction on furniture cushions or stairs.

Use brush holder with brush for cleaning loose surfaces such as drapes.

## ATTACHMENT USE TABLE

CLEANING AREA					
ATTACHMENT	Furniture*	Between Cushions*	Drapes*	Stairs	Walls
<b>CREVICE TOOL</b> 	✓	✓		✓	
<b>COMBINATION BRUSH **</b> 	✓		✓	✓	✓
<b>PET HANDI MATE™</b> 	✓			✓	

✓ = Applicable

\* Always clean attachments before using on fabrics.

\*\* Use the brush holder without the brush for greater suction on furniture cushions or stairs. Use brush holder with brush for cleaning loose surfaces such as drapes.

ENGLISH

## VACUUMING TIPS

### Carpet edges

Guide either side or the front of the nozzle along the wall baseboard.

### Stairs

Set handle in full upright position. The agitator stops rotating automatically. Use the crevice tool, combination brush or Pet Handi Mate™.

### Unit Tipping

When using the attachments keep the extension hose release lever in the locked position when possible. This helps to keep the vacuum cleaner from tipping over when stretching the hose. If additional hose is needed then unlock the release lever and pull out additional hose. Use caution not to tip over vacuum cleaner.



### WARNING

#### Personal Injury Hazard

Use care if vacuum cleaner is placed on stairs. If it falls, personal injury or property damage could result.

For best cleaning results, keep the airflow passage clear. Unplug the vacuum cleaner from the outlet before checking.

See **CLOG REMOVAL** section of this Use & Care Guide.

## PERFORMANCE/SAFETY FEATURES

### MOTOR PROTECTION SYSTEM

#### Thermal Protector - Suction Motor

This vacuum cleaner has a thermal protector which automatically trips to protect the vacuum cleaner suction motor. If a clog prevents the normal flow of air to the motor, the thermal protector turns the motor off automatically. This allows the motor to cool in order to prevent possible damage to the vacuum cleaner.

#### Thermal Protector - Agitator Motor

This vacuum cleaner has a thermal protector which automatically trips to protect the agitator motor. The thermal protector turns the motor off automatically. This allows the motor to cool in order to prevent possible damage to the vacuum cleaner.

**To reset thermal protector:** Turn the vacuum cleaner off and unplug the power cord from the outlet to allow the vacuum cleaner to cool and the thermal protector to reset.



### CAUTION

Always return the vacuum cleaner to the upright position before using the hose and attachments. Failure to do so may result in overheating of the agitator motor and can cause the thermal protectors to trip.

Check for and remove clogs, and replace bag if necessary. See **CLOG REMOVAL** section. Also check and replace any clogged filters. Wait approximately 40-50 minutes before restarting vacuum cleaner.

#### Motor Protector

This vacuum cleaner has a motor protector by-pass valve which prevents motor overheating and damage. The valve opens to provide cooling air when a clog prevents normal air flow to the vacuum cleaner suction motor. You will notice a change of sound as air rushes through the valve opening.

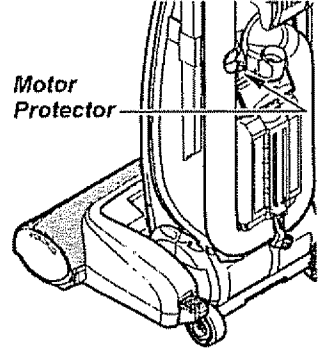

**To correct problem, install a new dust bag. If using attachments, adjust to allow for greater air flow.**

**NOTE:** The motor protector may open when using attachments or when cleaning new carpet due to reduced airflow caused by the attachments themselves or by new carpet lint filling the dust bag quickly.

**Note:** Do not block motor protector.

## AGITATOR OVERLOAD PROTECTOR

The agitator has built-in protection against motor damage should the agitator jam. If the agitator slows down or stops, the agitator overload protector shuts off the agitator motor. The vacuum cleaner suction motor will continue to run.

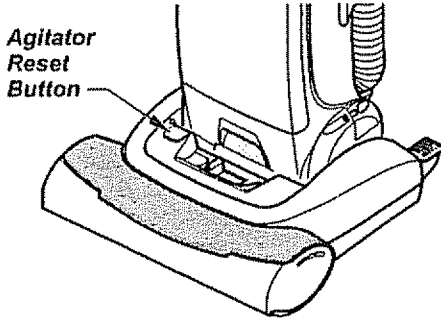

## WARNING

**Electrical Shock And Personal Injury Hazard**

**Disconnect electrical supply before performing maintenance to the vacuum cleaner. Failure to do so could result in electrical shock or personal injury from vacuum cleaner suddenly starting.**

**To correct problem: Turn off and unplug vacuum cleaner, remove obstruction, then press AGITATOR RESET BUTTON.**

**If the problem persists, have the vacuum cleaner serviced by a Sears or other qualified technician.**

ENGLISH

## VACUUM CLEANER CARE

Always follow all safety precautions when performing maintenance to the vacuum cleaner.

### WARNING

**Electrical Shock And Personal Injury Hazard**

Disconnect electrical supply before servicing or cleaning the vacuum cleaner. Failure to do so could result in electrical shock or personal injury from vacuum cleaner suddenly starting.

## VACUUM CLEANER STORAGE

Gather the cord and wrap it loosely around the upper and lower cord hooks. Lock power cord plug onto the power cord.

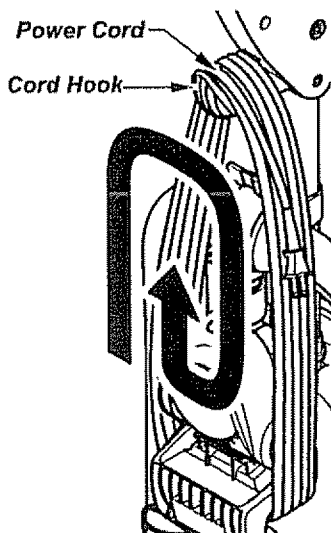

Store the vacuum cleaner in a dry, indoor area, on the floor with the handle locked in the upright position.

### WARNING

**Electrical Shock And Personal Injury Hazard**

Wrapping the cord too tightly puts stress on the cord and can cause cord damage. A damaged cord is an electrical shock hazard and could cause personal injury or damage.

## CLEANING EXTERIOR AND ATTACHMENTS

Unplug cord from wall outlet.

Clean exterior using a clean, soft cloth that has been dipped in a solution of mild liquid detergent and water, then wrung dry. **DO NOT** drip water on vacuum cleaner. Wipe dry after cleaning.

To reduce static electricity and dust build-up, wipe outer surface of vacuum cleaner and attachments.

Wash attachments in warm soapy water, rinse and air dry. Do not clean in dishwasher.

### CAUTION

Do not use attachments if they are wet. Attachments used in dirty areas, such as under a refrigerator, should not be used on other surfaces until they are washed. They could leave marks.

# DUST BAG REPLACEMENT

## WARNING

Always unplug power cord from electrical outlet before performing maintenance to the vacuum cleaner.

## TO REMOVE DUST BAG

1. Pull on the dust bag cover latch located on the side of the dust bag cover.



**NOTE:** This unit has a bag safety stop which prevents cover from closing if bag is missing or not properly installed. Do not pull on the bag safety stop when removing/installing the dust bag.

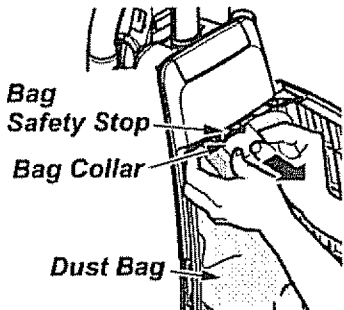

2. Grasp the dust bag collar and pull gently, carefully removing the dust bag from the dust bag holder.

3. Throw away the used dust bag. Do not reuse dust bag.

4. Check the dust bag holder and the motor safety filter for dirt or clogs.

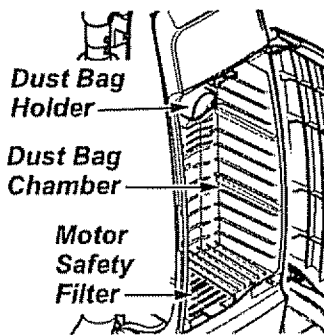

## CAUTION

**NEVER REUSE A DUST BAG.** Very fine materials, such as carpet freshener, face powder, fine dust, plaster, soot, etc. can clog the bag and cause it to burst before it is full. Change bag more often when vacuuming these materials.

## TO REPLACE DUST BAG

1. Unfold the new dust bag. Fold the safety seal tab on the new dust bag away from the opening that fits on the bag support.

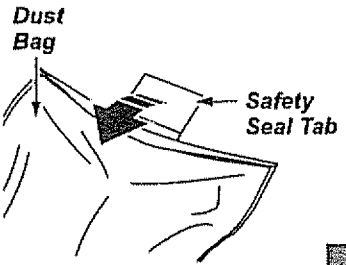

**Note:** See PARTS AND FEATURES for Bag number.

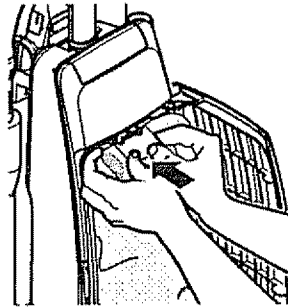

2. Push dust bag collar opening completely over the dust bag holder as far as it will go.

3. Tuck the bag into the dust bag chamber. Be sure the bottom and sides of the dust bag are completely within bag cavity prior to closing the bag cover.

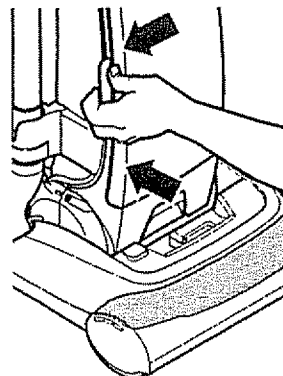
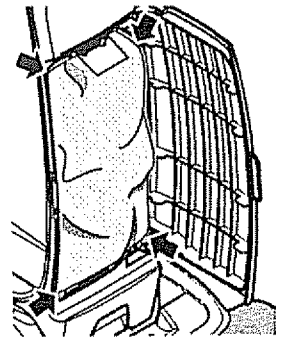

4. Close the bag cover. You will hear a distinct snap when cover is securely closed.

**Check to see that the dust bag is fully placed in the bag chamber.**

**NOTE:** If bag is not installed or not installed properly the bag safety stop prevents the cover from closing.

ENGLISH

## MOTOR SAFETY FILTER CLEANING



### WARNING

#### Electrical Shock Hazard

Unplug power cord from electrical outlet. Do not operate the vacuum cleaner without the motor safety filter. Be sure the filter is dry and properly installed to prevent motor failure and/or electrical shock.

### MOTOR SAFETY FILTER

Check motor safety filter frequently and clean when dirty.

Remove the dust bag as outlined in the **DUST BAG REPLACEMENT** section.

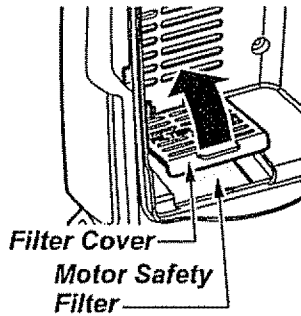

If the filter, located in the bottom of the dust bag chamber, is dirty, remove it by pulling forward out from under the ribs.

Wash the foam filter in warm soapy water, rinse and dry thoroughly by squeezing the filter in your hand and letting it air dry.

**DO NOT** wash in the dishwasher.

**DO NOT** install damp.

Replace the foam filter by sliding it back into place under the ribs in the dust bag chamber.

Replace the dust bag as outlined in the **DUST BAG REPLACEMENT** section.

## EXHAUST FILTER REPLACEMENT

The **HEPA** exhaust filter must be replaced when dirty. It should be replaced regularly depending on use conditions.

The filter **CANNOT** be washed as it will lose its dust trapping ability.

**Note:** See **PARTS AND FEATURES** for the exhaust filter number.

1. Remove exhaust filter cover by pressing the release tab on the cover and rotating out from vacuum cleaner.

2. Remove the filter cartridge from cover.

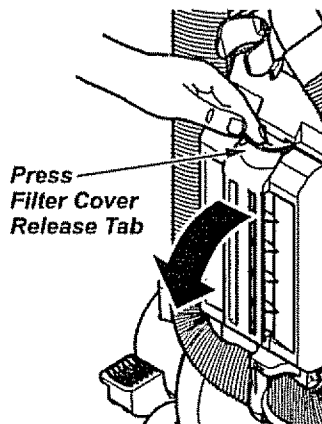

3. Place new filter cartridge into cover making sure that airflow arrow on side of cartridge points into cover.

Place foam seal of filter against the vacuum cleaner body.

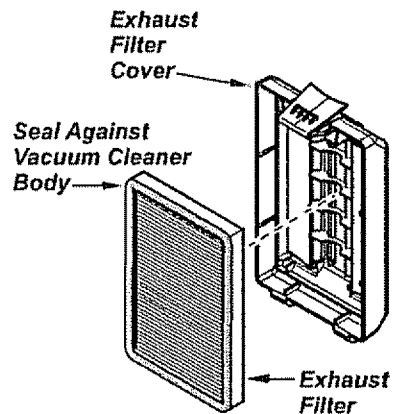

4. Replace the exhaust filter cover by placing bottom tabs in slots and raising cover up until it snaps into place

## DUST BAG COVER REPLACEMENT

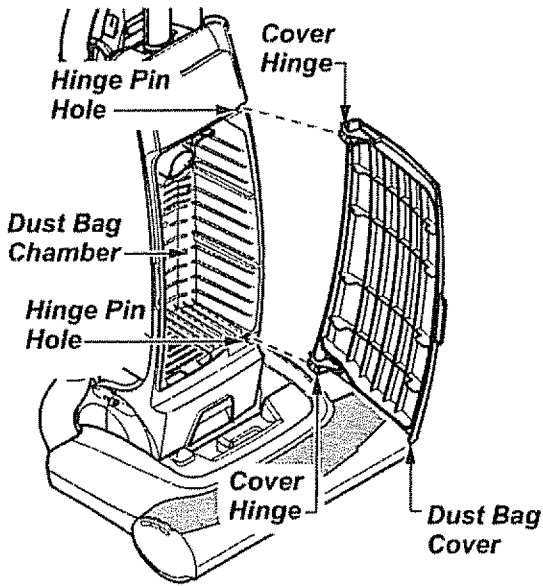

To reinstall or replace dust bag cover.

1. Align dust bag cover hinge pin with hinge pin hole in dust container.
2. Rotate dust bag cover into place.
3. You should hear a noticeable click when hinge pin snaps into place.

ENGLISH

## AGITATOR CLEANING

To maintain efficient cleaning, the agitator must be kept free of carpet fiber, string, or hair build-up. After every 7 to 10 uses, unplug and turn vacuum cleaner over and check agitator for fiber and hair build-up.

Use scissors to remove any build-up entangled around the agitator.

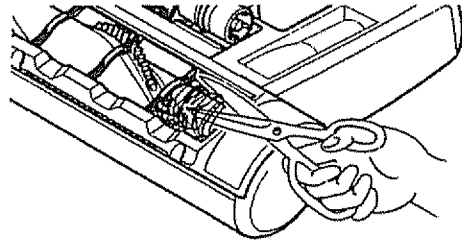

## CLOG REMOVAL

Always follow all safety precautions when performing maintenance to the vacuum cleaner.

If the vacuum cleaner does not seem to have adequate suction, first check if the dust bag is full or if a filter is clogged. See **DUST BAG REPLACEMENT** section.

If the dust bag and filter areas are free of clogs, check the extension hose.



### WARNING

**Electrical Shock Or Personal Injury Hazard**

Disconnect electrical supply before performing maintenance to the vacuum cleaner. Failure to do so could result in electrical shock or personal injury from the vacuum cleaner suddenly starting.

## TO REMOVE CLOG FROM HOSE

1. Rotate the extension hose release lever counter-clockwise to release extension hose.

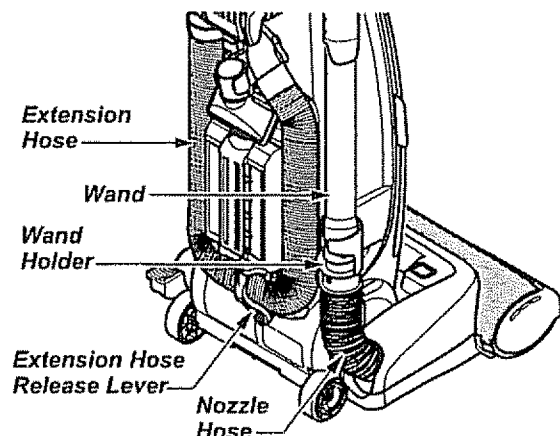

2. Remove the lower end of the extension hose from the wand holder by grasping the hose collar, twisting, and pulling straight up.

3. Plug in the vacuum cleaner and turn it on.

4. Stretch the extension hose to maximum length and then allow the hose to return to its natural length.

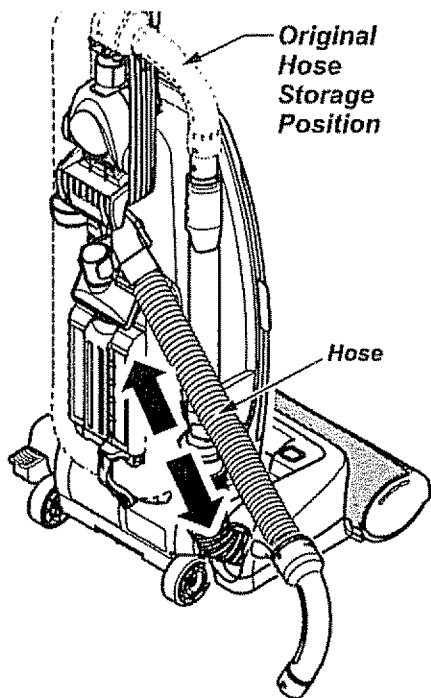

5. Re-insert the hose into the original storage position from which it was removed. Press firmly to assure connection.

6. Rotate hose release lever clockwise to the locked position.



### WARNING

**Personal Injury Hazard**

**DO NOT** place hands or feet underneath the vacuum cleaner at any time.

If the dust bag, filter areas and the hose areas are free of clogs, disconnect the nozzle hose from the wand holder and check the nozzle for clogging.

Clean the agitator according to the instructions in the **AGITATOR CLEANING** section.

Return the vacuum cleaner to the upright position before plugging into an electrical outlet.

## TROUBLESHOOTING

Review this table to find do-it-yourself solutions for minor performance problems. Any service needed, other than maintenance described in this Use & Care Guide, should be performed by a Sears or other qualified service agent.



### WARNING

Disconnect electrical supply before performing maintenance to the vacuum cleaner. Failure to do so could result in electrical shock or personal injury.

PROBLEM	POSSIBLE CAUSE	POSSIBLE SOLUTION
Vacuum cleaner won't run.	<ol style="list-style-type: none"> <li>1. Unplugged at wall outlet.</li> <li>2. Tripped circuit breaker/blown fuse at household service panel.</li> <li>3. Thermal protector tripped.</li> <li>4. Defective wall outlet.</li> </ol>	<ol style="list-style-type: none"> <li>1. Plug in firmly, select the desired setting on the touch control.</li> <li>2. Reset circuit breaker or replace fuse.</li> <li>3. Allow vacuum cleaner to cool 40-50 minutes.</li> <li>4. Check with a good appliance or lamp. Have outlet properly serviced.</li> </ol>
Poor job of dirt pick-up.	<ol style="list-style-type: none"> <li>1. Full or clogged dust bag.</li> <li>2. Wrong pile height setting.</li> <li>3. Worn agitator.</li> <li>4. Clogged nozzle or bag holder.</li> <li>5. Clogged hose.</li> <li>6. Hole in hose.</li> <li>7. Hose not inserted fully.</li> <li>8. Motor protection system activated.</li> <li>9. Dirty filters.</li> </ol>	<ol style="list-style-type: none"> <li>1. Change bag.</li> <li>2. Adjust setting.</li> <li>3. Replace agitator.</li> <li>4. See <b>CLOG REMOVAL</b> section of this Use &amp; Care Guide.</li> <li>5. Check for clogs.</li> <li>6. Replace hose.</li> <li>7. Insert hose fully.</li> <li>8. Check for clogs.</li> <li>9. Clean or change motor safety filter and exhaust filter.</li> </ol>
Vacuum cleaner picks up moveable rugs or pushes too hard.	<ol style="list-style-type: none"> <li>1. Wrong pile height setting.</li> </ol>	<ol style="list-style-type: none"> <li>1. Adjust setting.</li> </ol>
Agitator does not turn.	<ol style="list-style-type: none"> <li>1. Handle in full upright position.</li> <li>2. Agitator overload tripped.</li> <li>3. Thermal protector tripped.</li> </ol>	<ol style="list-style-type: none"> <li>1. Move handle from upright position.</li> <li>2. Reset agitator overload protector.</li> <li>3. Allow vacuum cleaner to cool 40-50 minutes.</li> </ol>
Airflow restricted with attachment use; sound changes.	<ol style="list-style-type: none"> <li>1. Attachment use restricts air flow.</li> <li>2. New carpet fuzz clogged air path.</li> </ol>	<ol style="list-style-type: none"> <li>1. Check attachments for fuzz, lint, pet hair or other debris.</li> <li>2. Clean out hose. See <b>CLOG REMOVAL</b> section of this Use &amp; Care Guide.</li> </ol>

ENGLISH

**Vacuum Cleaner Help Line:  
1-877-531-7321**

8:00am-5:00pm EST, M-F  
(U.S.A. and Canada)

## Master Protection Agreements

*Congratulations on making a smart purchase.* Your new Kenmore® product is designed and manufactured for years of dependable operation. But like all products, it may require preventive maintenance or repair from time to time. That's when having a Master Protection Agreement can save you money and aggravation.

The Master Protection Agreement also helps extend the life of your new product. Here's what the Agreement\* includes:

- ☑ **Parts and labor** needed to help keep products operating properly under normal use, not just defects. Our coverage goes well beyond the product warranty. No deductibles, no functional failure excluded from coverage— real protection.
- ☑ **Expert service** by a force of more than 10,000 authorized Sears service technicians, which means someone you can trust will be working on your product.
- ☑ **Unlimited service calls and nationwide service**, as often as you want us, whenever you want us.
- ☑ **"No-lemon" guarantee** – replacement of your covered product if four or more product failures occur within twelve months.
- ☑ **Product replacement** if your covered product can't be fixed.
- ☑ **Annual Preventive Maintenance Check** at your request – no extra charge.
- ☑ **Fast help by phone** – we call it **Rapid Resolution** – phone support from a Sears representative on all products. Think of us as a "talking Use & Care Guide."
- ☑ **Power surge protection** against electrical damage due to power fluctuations.
- ☑ **\$250 Food Loss Protection** annually for any food spoilage that is the result of mechanical failure of any covered refrigerator or freezer.
- ☑ **Rental reimbursement** if repair of your covered product takes longer than promised.
- ☑ **10% discount** off the regular price of any non-covered repair service and related installed parts.

Once you purchase the Agreement, a simple phone call is all that it takes for you to schedule service. You can call anytime day or night, or schedule a service appointment online.

The Master Protection Agreement is a risk free purchase. If you cancel for any reason during the product warranty period, we will provide a full refund. Or, a prorated refund anytime after the product warranty period expires. Purchase your Master Protection Agreement today!

**Some limitations and exclusions apply. For prices and additional information in the U.S.A. call 1-800-827-6655.**

**\* Coverage in Canada varies on some items. For full details call Sears Canada at 1-800-361-6665.**

### **Sears Installation Service**

*For Sears professional installation of home appliances, garage door openers, water heaters, and other major home items, in the U.S.A. or Canada call 1-800-4-MY-HOME®.*

## TABLA DE CONTENIDO

<b>Antes de usar su aspiradora nueva</b> .....	1	Indicador de CHECK BAG .....	10
Lista de embalaje .....	1	Accesorios .....	11
<b>Línea de ayuda de aspiradoras</b> .....	2	Cuadro de uso de los accesorios .....	12
<b>Garantía de la aspiradora de Kenmore</b> .....	2	<b>Sugerencias para aspirar</b> .....	12
<b>Instrucciones importantes de seguridad</b> .....	3	<b>Características de rendimiento</b> .....	13-14
<b>Piezas y características de aspiradora vertical</b> .....	4	<b>Cuidado de la aspiradora</b> .....	15
<b>Instrucciones de ensamble</b> .....	5-6	Almacenamiento de la aspiradora .....	15
Montaje del mango .....	5	Limpieza del exterior y de los accesorios .....	15
Montaje del accesorios .....	6	Cambio de la bolsa para polvo .....	16
Cordón eléctrico .....	7	Cambio filtro de protección al motor .....	17
<b>Instrucciones de operación</b> .....	8	Cambio filtro de escape .....	17
Cordón eléctrico .....	8	Como reinstalar la cubierta de la bolsa .....	18
Desprendimiento del mango .....	9	Limpieza del agitador .....	18
Interruptor OFF/PISO/ALFROMBRA .....	9	Cómo eliminar los residuos de basura en los conductos .....	19
Ajuste y selección de nivel de pelo de la alfombra .....	10	<b>Reconocimiento de problemas</b> .....	20
Sugerencias sobre el ajuste de nivel de pelo de la alfombra .....	10	<b>Acuerdos maestros de protección</b> .....	21
		<b>Información de asistencia o servicio</b> .....	pagina posterior

## ANTES DE USAR SU ASPIRADORA NUEVA

Por favor lea esta guía que le ayudara a ensamblar y operar su aspiradora nueva de Kenmore en una manera más segura y efectiva.

Para mas información acerca del cuidado y operación de esta aspirador, llame a su centro de partes y servicio más cercano o llame a la línea de ayuda al cliente que se encuentra en la primera pagina. Cuando pregunte por información usted necesitará el número de serie completo y modelo de la aspiradora que estan en la placa de los números de modelo y serie.

Use el espacio de abajo para registrar el número de modelo y serie de su nueva aspiradora de Kenmore.

Número de Modelo \_\_\_\_\_

Número de Serie \_\_\_\_\_

Fecha de Compra \_\_\_\_\_

Matenga este libro y su recibo en un lugar seguro para referencias futuras.

## LISTA DE EMBALAJE

Su ASPIRADOR KENMORE se empaca con las siguientes piezas y componentes por separado:

- |                               |                           |
|-------------------------------|---------------------------|
| 1 Aspiradora                  | 1 Pet Handi Mate™         |
| 1 Cepillo para sacudir        | 1 Tubo telescopico        |
| 1 Herramienta para hendiduras | 1 Manual de uso y cuidado |
| 1 Cepillo para combinación    | 1 Lista de partes         |

Cada uno de estos ensamblajes es mostrado detalladamente en la lista de piezas para reparación.

## **Linea de ayuda de aspiradora**

**Linea de ayuda de aspiradora  
1-877-531-7321**

**8:00am-5:00pm EST, M-F  
(U.S.A. and Canada)**

## **GARANTIA DE LA ASPIRADORA DE KENMORE**

### **Garantía limitada de un año**

Si esta aspiradora falla por un defecto en sus materiales o fabricación en el período de un año desde la fecha de compra, cuando se instala, maneja y mantiene siguiendo todas las instrucciones incluidas con el producto, devuélvala a cualquier tienda Sears, Sears Parts & Repair Center (Centro de Reparaciones y Piezas Sears) u a otro distribuidor Kenmore para que reparen el aparato de forma gratuita.

Si esta aspiradora se utiliza para otros fines que no sea uso familiar privado, esta garantía es válida solamente durante 90 días desde la fecha de compra.

**Esta garantía cubre exclusivamente los defectos de materiales y fabricación. Sears NO pagará:**

1. Los elementos desechables que puedan desgastarse con un uso normal, incluyendo sin carácter excluyente, filtros, correas, lámparas y bolsas.
2. A un técnico del servicio técnico para que enseñe al usuario a instalar, manejar o mantener correctamente el producto.
3. A un técnico del servicio técnico para limpiar o mantener este producto.
4. Daños o avería de este producto si no se ha instalado, manejado o mantenido siguiendo todas las instrucciones incluidas con el producto.
5. Daños o avería de este producto originados por accidente, abuso, uso incorrecto u uso del producto para otros fines distintos de los indicados.
6. Daños o avería de este producto causados por el uso de detergentes, limpiadores, productos químicos o utensilios diferentes a los recomendados en todas las instrucciones que se incluyen con el producto.
7. Daños o avería de las piezas o sistemas causados por modificaciones no autorizadas que se hayan hecho a este producto.

### **Limitación de responsabilidad de las garantías implícitas; limitación de remedios**

Él único y exclusivo remedio del cliente bajo esta garantía limitada será la reparación del producto según lo indicado en este documento. Las garantías implícitas, incluyendo las garantías de comerciabilidad o idoneidad para un propósito específico, se limitan a un año o el período más corto permitido por la ley. Sears no será responsable por daños incidentales ni consecuenciales. Algunos estados o provincias no permiten la exclusión o limitación de daños incidentales o consecuenciales, ni limitaciones en la duración de las garantías implícitas de comerciabilidad o idoneidad, por lo que estas exclusiones o limitaciones podrían no aplicar en su caso.

Esta garantía aplica solamente cuando esta aspiradora se utiliza en Estados Unidos o Canadá.

Esta garantía le otorga derechos legales específicos, y usted podría tener otros derechos que varían en función de cada estado.

**Sears, Roebuck and Co., Hoffman Estates, IL 60179  
Sears Canada Inc., Toronto, Ontario, Canada M5B 2B8**

# INSTRUCCIONES IMPORTANTES DE SEGURIDAD

Lea todas las instrucciones en este manual antes de armar o usar su aspiradora.

## ADVERTENCIA

Su seguridad es muy importante para nosotros. Para reducir el riesgo de incendio, choque eléctrico, lesión corporal o daños al utilizar su aspiradora, actúe de acuerdo con las precauciones básicas de seguridad, entre ellas:

Use su aspiradora solamente como se describe en este manual. Use solamente con los accesorios recomendados por Sears.

Desconecte la fuente de electricidad antes de hacer el servicio o limpiar el área del cepillo. La falta de hacer esto puede resultar en el súbito arranque del cepillo. Causando lesiones personales por partes en movimiento.

No deje la aspiradora cuando está enchufada. Desenchufe del tomacorriente cuando no está en uso y antes de hacer el servicio.

Para reducir el riesgo de choque eléctrico - No la use afuera o sobre superficies mojadas.

No permita que se la use como un juguete. Ponga especial atención cuando es usada por o cerca de niños.

No la use con un cordón o clavija dañados. Si la aspiradora no está trabajando como debe, se la ha dejado caer, dañado, dejada afuera, o volteada en el agua, retórnela a un Centro de Servicio Sears.

No la jale o arrastre del cordón, use el cordón como una manija, cierre una puerta sobre el cordón, o tire del cordón alrededor de bordes afilados o esquinas. No pase la aspiradora sobre el cordón. Mantenga el cordón lejos de superficies calientes.

No desenchufe tirando del cordón. Para desenchufar, tome la clavija, no el cordón.

No tome la clavija o la aspiradora con las manos mojadas.

No ponga ningún objeto en las aberturas.

No la use con ninguna abertura bloqueada; manténgala libre de polvo, hilachas, pelo, y cualquier cosa que pueda reducir la circulación del aire.

Mantenga el pelo, ropas sueltas, dedos, y todas las partes del cuerpo lejos de aberturas y partes en movimiento.

Apague todos los controles antes de desenchufar.

Use cuidado extra cuando limpie escaleras. No la ponga sobre sillas, mesas, etc. Manténgala sobre el piso.

No use la aspiradora para levantar líquidos inflamables o combustibles (gasolina, fluido de limpiar, perfumes, etc.), o la use en áreas donde puedan estar presentes. Los vapores de estas sustancias pueden crear un peligro de incendio o explosión.

No levante nada que esté ardiendo o echando humo, tal como cigarrillos, fósforos, o cenizas calientes.

No use la aspiradora sin la bolsa de polvo y/o filtros en su lugar.

Siempre cambie la bolsa de polvo después de limpiar la alfombra, limpiadores o refrescantes, polvos, y polvo fino. Estos productos obstruyen los filtros, reducen la circulación del aire y pueden causar daño a la aspiradora. La falla en cambiar la bolsa de polvo puede causar daño permanente a la aspiradora.

No use la aspiradora para levantar objetos duros afilados, pequeños juguetes, alfileres, sujetapapeles, etc. Ellos pueden dañar la aspiradora o la bolsa de polvo.

Desenchufe antes de conectar el Pet Handi Mate™

Usted es responsable de estar seguro de que su aspiradora no es usada por alguien incapaz de operarla correctamente.

## GUARDE ESTAS INSTRUCCIONES

El armado y uso seguro de su aspiradora son su responsabilidad. Esta aspiradora ha sido diseñada exclusivamente para uso doméstico. Lea este Manual del propietario detenidamente, pues contiene información importante sobre seguridad y uso. Esta guía contiene información sobre seguridad debajo de símbolos de advertencia o cuidado.

## PIEZAS Y CARACTERÍSTICAS DE ASPIRADORA VERTICAL

Es importante conocer las piezas y características de su aspiradora para asegurar su uso adecuado y seguro. Exáminelas antes de usar su aspiradora.

Objeto	Estilo No.	Pieza No. en USA	Pieza No. en Canada
Filtro de escape	EF-1	20-86889	20-40324
Bolsa para polvo	O	20-50690	20-50510

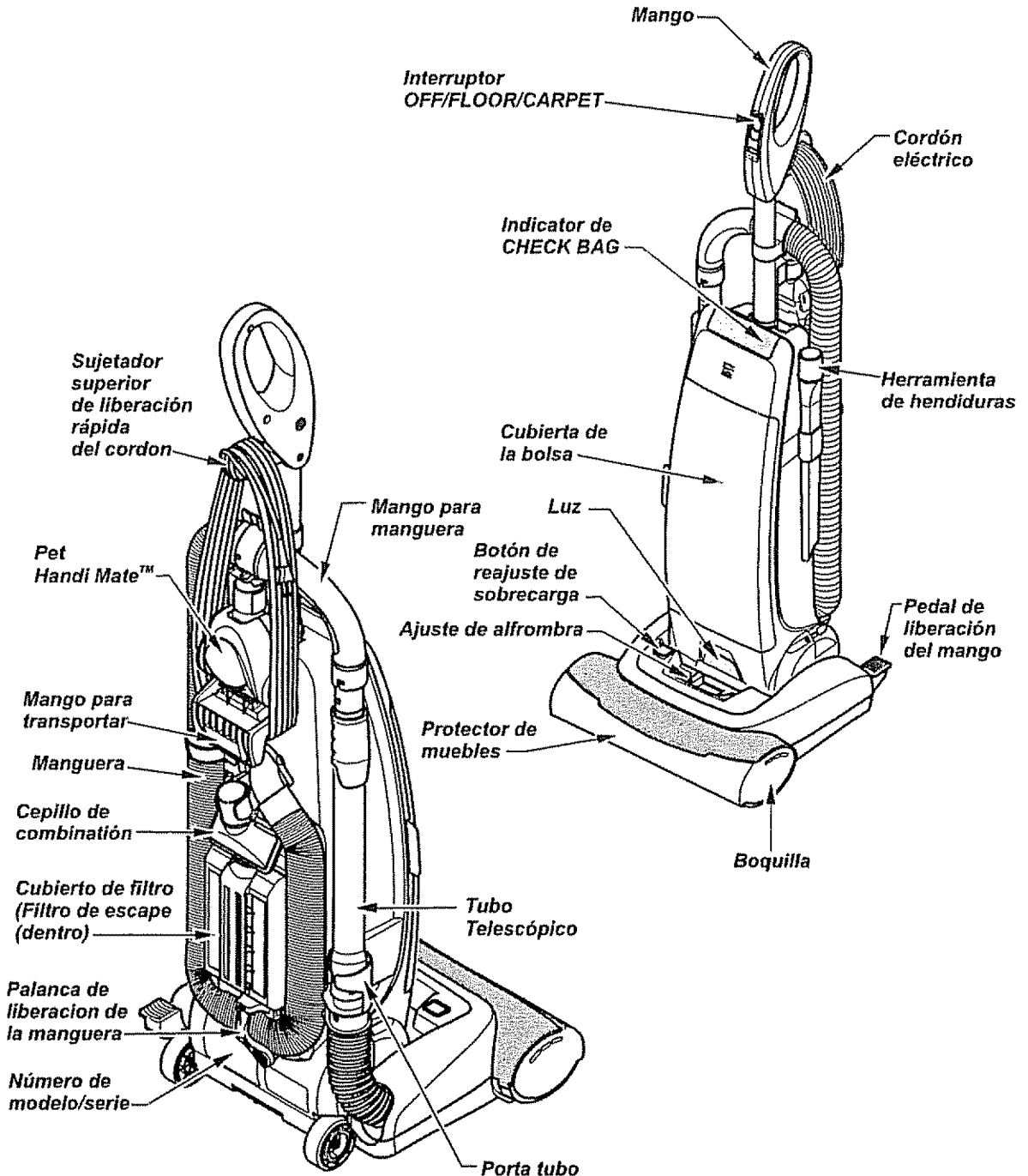



Por favor ponga atención especial a los cuadros que le alertaran de posibles peligros  
**Advertencia:** Esta información le alertará de peligro de fuego, choques eléctricos, quemadas y lesiones. **Cuidado:** Esta información le alertará de peligros como lesiones y daños de propiedad.

## INSTRUCCIONES DE ENSAMBLE



### ADVERTENCIA

**Peligro de lesión personal y daño al producto**

No conecte la aspiradora hasta que termine de armarla. De lo contrario podría causar un choque eléctrico o lesión corporal.

Antes de armar la aspiradora, revise la LISTA DE EMBALAJE. Use esta lista para verificar que ha recibido todos los componentes de su nueva aspiradora Kenmore.

## MONTAJE DEL MANGO



### CUIDADO

No apriete demasiado el tornillo.

Si lo aprieta demasiado podría arruinar los orificios para el tornillo.

No opere la aspiradora sin tener instalado el tornillo.

1. Remover el tornillo del mango que se encuentra en la parte superior de la aspiradora.
2. Coloque el mango como se ve en el diagrama.
3. Apriete el tornillo con un destornillador.

**NOTA:** Quizá sea necesario ajustar un poco el mango.

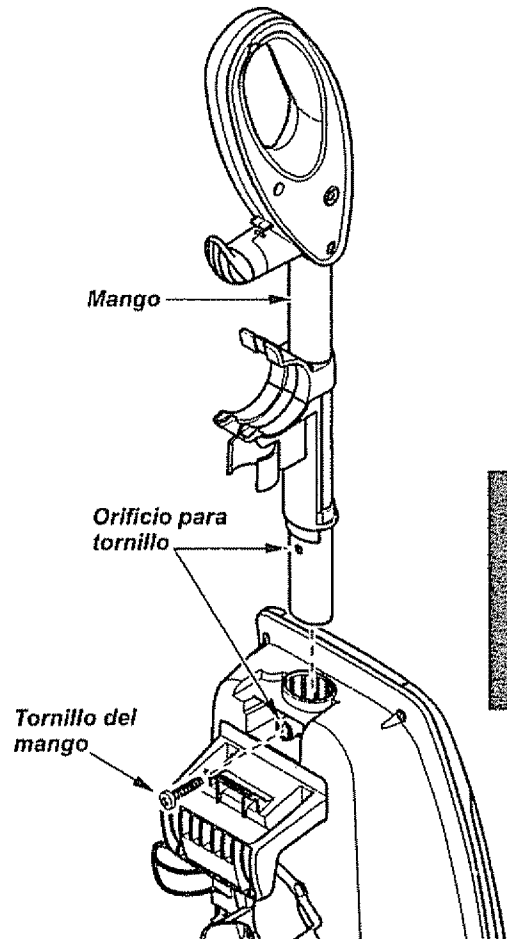

ESPAÑOL

## MONTAJE DEL ACCESORIOS

### MANGUERA Y TUBO

1. Insertar el perno del tubo en las ranuras "J" del mango de la manguera. Devuelva a el tubo para hasta que atore.

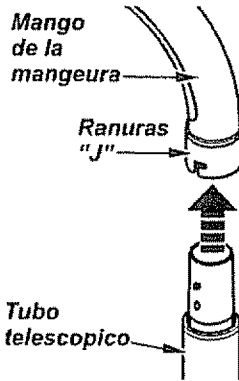

2. Colocar el tubo telescópico en el porta tubo y coloque la manguera como se muestra.

3. Insertar el mango de la manguera en la soporte para manguera localizado en el mango de la manguera.

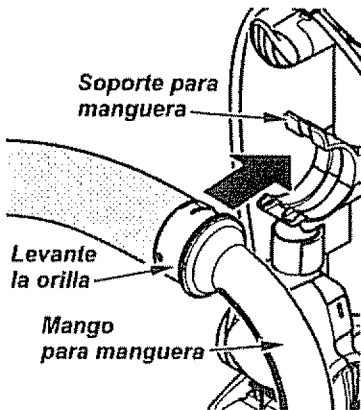

**NOTA:**  
Asegúrese de levantar la orilla del mango de la manguera. Descánselo sobre el soporte para la manguera.

4. Rotar el liberador de la manguera hacia abajo y coloque la manguera como de muestra.

5. Insertar la manguera en la boquilla de la manguera en el lado de la aspiradora.

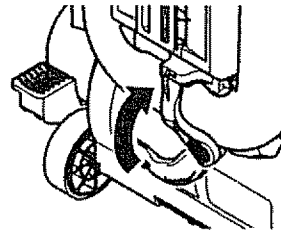
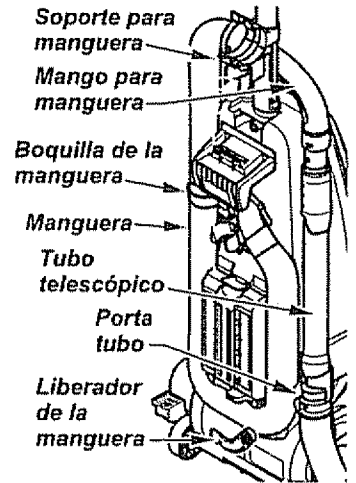

6. Rote el liberador de la manguera hacia arriba para asegurar la manguera en su lugar.

### CUIDADO

No use el agitador sin el tubo telescópico insertado apropiadamente dentro del porta tubo y la manguera asegurada apropiadamente en el sujetador de la manguera.

## PET HANDI MATE™

Para operar el Pet Handi Mate™ vea su correspondiente Manual del Operador.

1. Coloque el Pet Handi Mate™ en el área para guardar

2. Rotar el Pet Handi Mate™ hasta que este quede fijo en su lugar

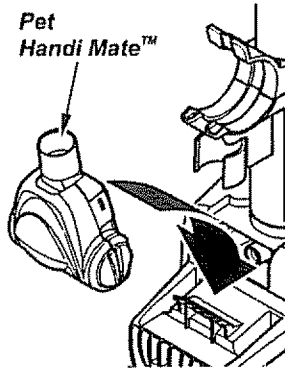

## HERRAMIENTA PARA HENDIDURAS

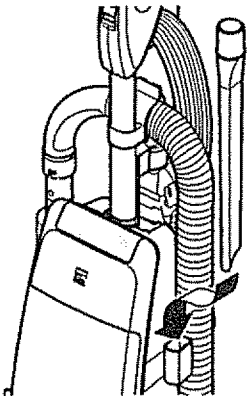

1. Inserte el herramienta para hendiduras en el contenedor de la aspiradora como se muestra.

## CEPILLO DE COMBINACIÓN

1. Inserte el cepillo de combinación en el contenedor de atrás de la aspiradora como se muestra.

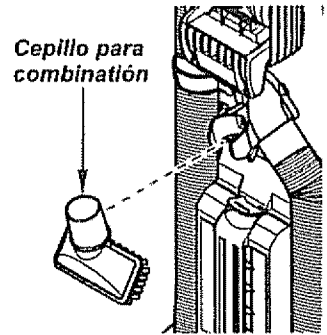

## CORDÓN ELÉCTRICO

1. Asegúrese de que el sujetador superior del cordón de liberación rápida se encuentre en posición hacia arriba.
2. Enrolle el cordón eléctrico alrededor del gancho de liberación rápida del cordón y la manija para transportar.
3. Presione la ranura del enchufe sobre el cordón.



### ADVERTENCIA

Choque eléctrico y Peligro de daños personales

Enrollar el cordón muy apretado pone estrés en el cordón y puede causar que este se dañe. Un cordón dañado es un peligro de choque eléctrico y puede causar daños personales.

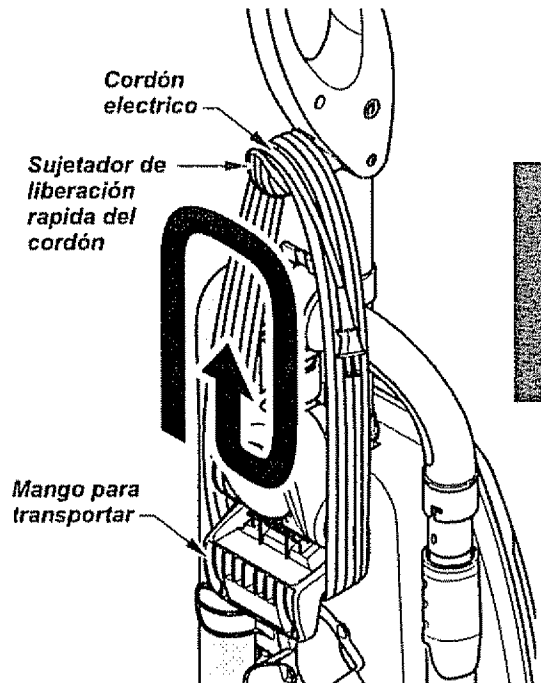

ESPAÑOL

# INSTRUCCIONES DE OPERACIÓN

## CUIDADO

¡Partes en movimiento! Para reducir el riesgo de daños corporales, no toque el agitador cuando la aspiradora está encendida. El tocar el agitador mientras que está girando puede cortar, contusionar o causar otras lesiones. Siempre desconecte del tomacorriente antes de dar mantenimiento.

Tenga cuidado al aspirar cerca de niños.

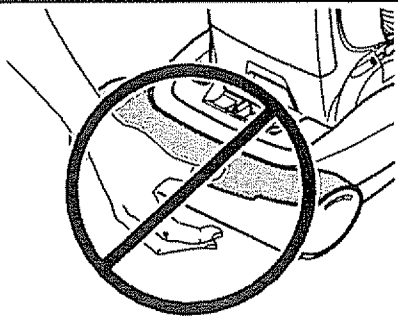

## CORDÓN ELÉCTRICO

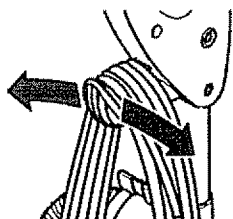

1. Gire el sujetador del cordón hacia abajo para liberar el cordón eléctrico.

## ADVERTENCIA

Peligro de lesión personal y daño al producto

- ▼ Para reducir el riesgo de choque eléctrico, esta aspiradora cuenta con una clavija polarizada (uno de los contactos es más ancho que el otro).
- ▼ La clavija sólo puede introducirse de una manera en el enchufe. Si la clavija no cabe bien en el enchufe, inviértala. Si aún no cabe, llame a un electricista para que instale un enchufe correcto. No altere la clavija de ninguna manera.

2. Desprenda el enchufe del cordón eléctrico y quite el cordón del sujetador superior.

3. Esté seguro de que el cordón eléctrico se mantenga fijo en la hendidura de fijación del gancho.

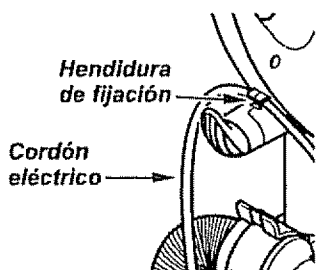

4. Conecte el cordón eléctrico polarizado en un enchufe de 120 voltios que se encuentre cerca del piso.

## ADVERTENCIA

Peligro de lesión personal y daño al producto

**N**o use los enchufes localizados sobre los muebles. Los objetos cercanos podrían resultar dañados.

5. Para guardar el cordón, gire el sujetador del cordón hacia arriba y enredelo.

## ADVERTENCIA

Choque eléctrico y Peligro de daños personales

Enrollar el cordón muy apretado pone estrés en el cordón y puede causar que este se dañe. Un cordón dañado es un peligro de choque eléctrico y puede causar daños personales.

## DESPRENDIMIENTO DEL MANGO

Libere el mango pisando el pedal de liberación y tirando del mango hacia abajo con la mano.

**Nota:** El agitador no girará cuando la aspiradora está en posición vertical.

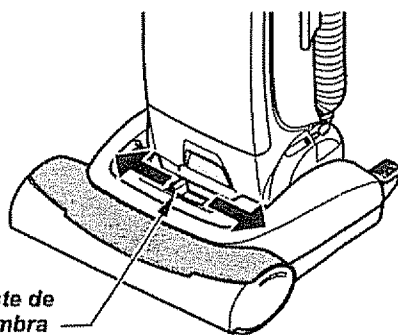

## INTERRUPTOR OFF/PISO/ALFOMBRA

Para arrancar la aspiradora, deslice el interruptor OFF/PISO/ALFOMBRA desde la posición OFF a la posición PISO o ALFOMBRA.



### CUIDADO

Refiérase a las recomendaciones de los fabricantes de su alfombra para su limpieza. Algunas alfombras más delicadas pueden requerir que sean aspiradas con el agitador apagado, para prevenir daño a la alfombra.

Para parar la aspiradora, deslice el interruptor OFF/PISO/ALFOMBRA a la posición OFF.



### CUIDADO

No permita que la aspiradora este en un solo lugar durante ningún tiempo cuando el agitador está rotando. Se puede dañar la alfombra.

**OFF (Apagado)** - Apaga la succión y el agitador motorizado.

**FLOOR (Piso)** - hace andar el motor de succión solamente. En esta posición el montaje

del cepillo no da vueltas. Esta posición debe ser usada para limpiar pisos de madera dura y azulejos y cuando se usan accesorios (herramientas).

**CARPET (Alfombra)** - hace andar ambos motores, el de succión y el del cepillo.

**Nota:** El agitador no girará cuando la aspiradora está en posición vertical.

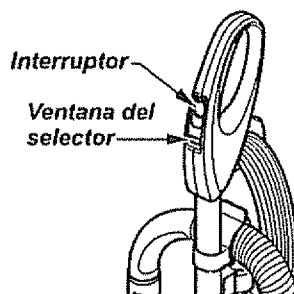

## AJUSTE Y SELECCIÓN DE NIVEL DE PELO DE LA ALFOMBRA

Para seleccionar un ajuste de nivel de pelo de la alfombra:

Apague la aspiradora. Seleccione un nivel de ajuste inclinando la aspiradora hacia atrás hasta que las ruedas delanteras estén un poco despegadas del piso.

Deslice la palanca de ajuste de nivel de pelo de la alfombra a la posición deseada.

Hay cuatro (4) posiciones de ajuste de altura en la aspiradora. Use la posición **LOW** para la mayoría de alfombras y suelos lisos (con el agitador **OFF**), y la posición **HIGH** para alfombras de fibras largas o abundosas, tapetes pequeños, etc. Utilice los otros ajustes como sea necesario para las diferentes alturas de la alfombra.

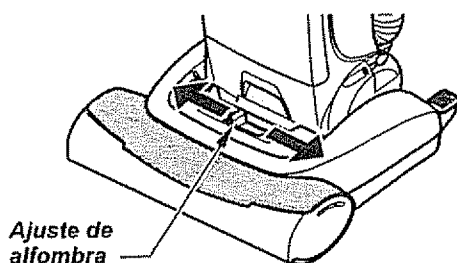

### CUIDADO

No deje permanecer la aspiradora en un solo lugar durante ningún tiempo cuando el agitador está rotando. Se puede dañar la alfombra.

## INDICADOR DE CHECK BAG

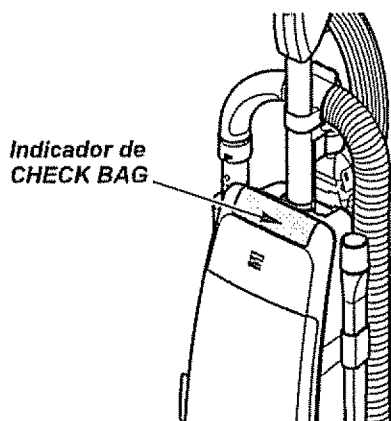

Cuando la unidad esta trabajando con un flujo de aire normal, la luz en Indicador de **CHECK BAG** esta apagada. En cualquier momento que flujo de aire es restringido la luz se enciende. Si esto ocurre, revise la bolsa del polvo, el filtro de seguridad al motor y otros lugares con posibles bloqueos mostrados en **COMO ELIMINAR RESIDUOS DE BASURA EN LOS CONDUCTOS**.

**Nota:** Es normal que el indicador de bolsa llena se active cuando se utilizan ciertos accesorios debido a la reducción de aire. No es necesario ningún mantenimiento.

## ACCESORIOS

### ⚠ CUIDADO

**NO USE** la manguera cuando el mango de la aspiradora este en posición horizontal de limpieza en pizos.

Siempre regrese la aspiradora a la posición vertical antes de usar la manguera y los accesorios.

Esto puede causar que el protector termal se active.

### PARA USAR ACCESORIOS

1. Colocar la aspiradora en posición vertical.
2. Para remover la manguera y el tubo de la aspiradora. Jalando hacia arriba el mango de la boquilla de la manguera.

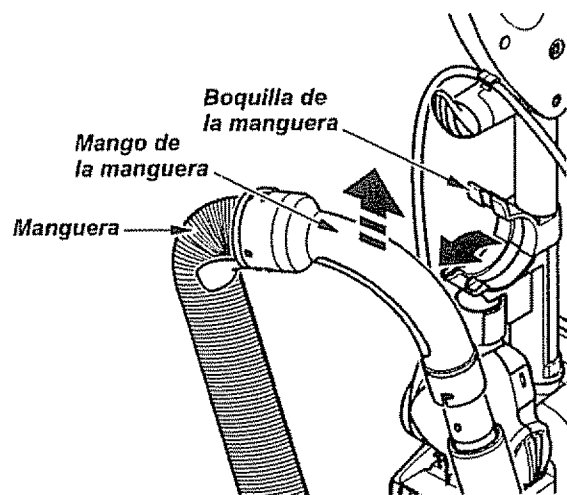

3. Use los accesorios de acuerdo a como los necesite. Ver la tabla de **USO DE ACCESORIOS**.

### PARA UN ALCANCE ADICIONAL

Gire hacia abajo la palanca de liberación de la manguera expansible si necesita máximo alcance.

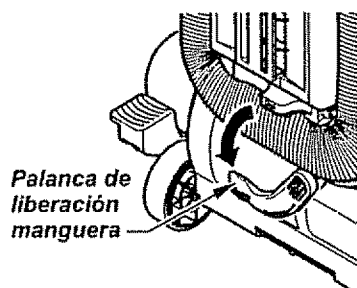

### ⚠ CUIDADO

Cuando use los accesorios, tenga cuidado de no estirar demasiado la manguera expansible para tratar de alcanzar más lejos. Si trata de estirar la manguera más de lo debido, podría causar que la aspiradora se venga abajo.

### ⚠ CUIDADO

**NO** tire de la aspiradora por la manguera en la habitación. Podrían ocurrir daños a sus pertenencias.

### TUBO TELESCÓPICO

1. El tubo telescópico es ajustable al tamaño y no requiere ensamble, para ajustar simplemente tome el mango del tubo y estire hasta encontrar la altura deseada.
2. Extender el tubo al tamaño deseado.

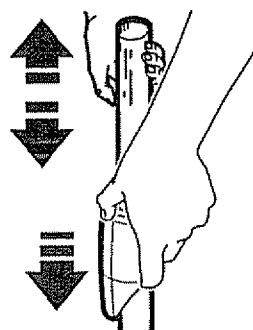

### CEPILLO PARA COMBINACIÓN

El cepillo combinado se puede conectar directamente al tubo.

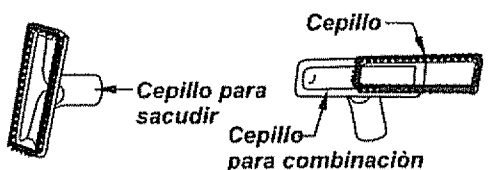



Use el sujetador del cepillo sin el cepillo para una mayor succión en muebles, cojines o escaleras.

Use el sujetador del cepillo con el cepillo para limpiar superficies sueltas como cortinas.

ESPAÑOL

## CUADRO DE USO DE LOS ACCESORIOS

ÁREA A LIMPIAR					
ACCESORIO	Muebles*	Entre cojines*	Cortinas*	Escalones	Paredes
HERRAMIENTA PARA HENDIDURAS 	✓	✓		✓	
CEPILLO PARA COMBINACIÓN** 	✓		✓	✓	✓
PET HANDI MATE™ 	✓			✓	

✓ = Aplicable

\* Siempre limpie los accesorios antes de usar sobre telas.

\*\* Use el sujetador del cepillo sin el cepillo para una mayor succión en muebles, cojines o escaleras. Use el sujetador del cepillo con el cepillo para limpiar superficies sueltas como cortinas.

## SUGERENCIAS PARA ASPIRAR

### Orillas de alfombras

Guíe uno de los costados o la parte anterior de la boquilla a lo largo del borde de la pared.

### Escaleras

Ponga la manija en la posición vertical completa. El agitador se detiene. Use la herramienta para hendiduras, cepillo combinación o Pet Handi Mate™.

### Volcando la Unidad

Cuando use los accesorios mantenga la palanca de soltar la manguera expansible en la posición cerrada cuando sea posible. Esto ayuda a mantener la aspiradora sin caerse cuando se estira la manguera. Si se necesita manguera adicional entonces abra la palanca de soltar y saque manguera adicional. Use precaución para no voltear la aspiradora.



### ADVERTENCIA

Peligro de lesión personal

**NO COLOQUE** la aspiradora en la escalera. Si se cae, podría causar lesión personal o daño a la propiedad.

Para obtener los mejores resultados de limpieza, mantenga desbloqueados los conductos de flujo de aire. Desconecte la aspiradora del enchufe antes de examinarla.

## CARACTERÍSTICAS DE RENDIMIENTO/SEGURIDAD

### SISTEMA DE PROTECCIÓN DE MOTOR

#### Protector Termal - Succión del Motor

Esta aspiradora tiene un protector termal que se ajusta automáticamente para proteger a la aspiradora del sobrecalentamiento. Si una obstrucción impide el flujo normal de aire al motor, el protector termal apaga el motor automáticamente para permitir que el motor se enfríe a fin de evitar posibles daños a la aspiradora.

#### Protector Termal- Motor del agitador

Esta aspiradora está equipada con protector de sobre calentamiento en el motor del agitador que se activan automáticamente para la protección del motor. Este protector desconecta de toda corriente eléctrica al motor automáticamente cuando existe un sobrecalentamiento. Esto permite que el motor se enfríen y que no se vayan a fundir o sufrir un desperfecto.



### CUIDADO

Siempre regrese la aspiradora a la posición vertical antes de usar la manguera y los accesorios. La falla de este es el resultado del sobre calentamiento del motor del agitador. Esto puede causar que el protector termal se active.

Para corregir el problema: Si esto ocurre, apague la aspiradora y desenchufe el cordón del tomacorriente para permitir que la aspiradora se enfríe y que el protector termal se reajuste. Busque y saque las obstrucciones o cambie la bolsa, si es necesario. Examine también y reemplace cualquier filtro obstruido. Espere aproximadamente 40-50 minutos y enchufe la aspiradora y préndala para ver si el protector del motor se ha reajustado.

#### Protector de motor

Esta aspiradora contiene una válvula de aire que sirve como protector de motor y cuando un bloqueo impida que circule el aire al motor se abre automáticamente para proveer un flujo de aire fresco al motor. Así esta válvula impide el sobre calentamiento del motor y como consecuencia que esta se dañe. Usted podrá notar un sonido diferente al normal cuando esta válvula se activa y el aire pasa por ella.

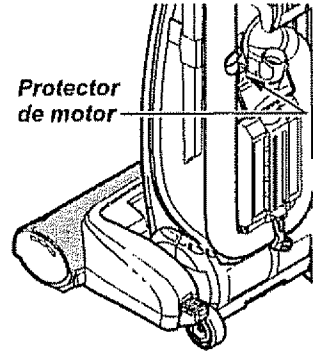

Para corregir el problema, consulte el cuadro RECONOCIMIENTO DE PROBLEMAS.

**Nota:** La válvula de desviación puede estar abierta mientras se usan los accesorios o para limpiar una alfombra nueva a causa de un flujo reducido de aire por los accesorios mismos o por la pelusa de la alfombra que llene la bolsa rápidamente. Consulte el cuadro RECONOCIMIENTO DE PROBLEMAS.

**Nota:** No obstruya el protector de motor.



## ADVERTENCIA

**Peligro de choque eléctrico o lesión corporal**

Desconecte la unidad antes de limpiarla o darle servicio. De lo contrario podría producirse un choque eléctrico o causar lesión corporal si la aspiradora arranca de manera imprevista.

## PROTECTOR DE SOBRECARGA DEL AGITADOR

El motor del agitador tiene una protección incorporada contra daño del motor en caso de que el agitador se bloquee. Si el agitador se pone

lento o se detiene, el protector de sobrecarga del agitador apaga el motor del agitador. El motor de succión continuará funcionando.

*Botón para reajustar el protector se sobrecarga del agitador*



**Para corregir el problema:** Apagúe y desconecte la aspiradora, limpie la obstrucción, y después presione el botón del protector de sobrecarga.

**Para reajustar:** Empuje el botón de protección de sobrecarga del agitador.

Si el problema persiste, busque un técnico calificado que haga el servicio de la aspiradora.

## CUIDADO DE LA ASPIRADORA

Siga siempre todas las Instrucciones de seguridad antes de efectuar el mantenimiento a su aspiradora.



### ADVERTENCIA

Peligro de choque eléctrico o lesión corporal

Desconecte la unidad antes de efectuar el mantenimiento a su aspiradora. De lo contrario podría producirse un choque eléctrico o causar lesión corporal si la aspiradora arranca de manera imprevista.

## ALMACENAMIENTO DE LA ASPIRADORA

Recoja el cordón y enróllalo en los sujetadores superior e inferior, sin que quede muy apretado. Asegure la clavija sobre el cordón de poder.

Guarde la aspiradora bajo techo en un lugar seco, con el mango en posición vertical.

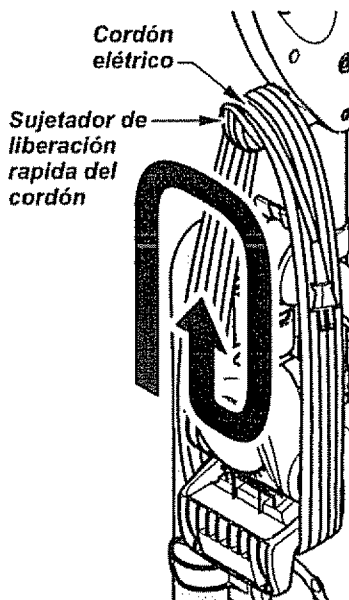

### ADVERTENCIA

Peligro de choque eléctrico o lesión corporal

Si enrolla el cordón muy apretado puede tensarlo mucho y causarle daños. De dañarse, el cordón podría causar descargas eléctricas y lesiones o daños personales.

## LIMPIEZA DEL EXTERIOR Y DE LOS ACCESORIOS

Desconecte el cordón eléctrico de la clavija de la pared.

Limpe el exterior con un trapo suave y limpio, que ha sido exprimido después de remojar en una solución de agua y detergente líquido ligero. **NO** rocíe agua sobre la aspiradora. Seque el exterior con un trapo seco después de limpiar.

Limpe la superficie exterior del receptáculo y de los accesorios para reducir la electricidad estática y la acumulación de polvo.

Lave los accesorios en agua tibia jabonosa, enjuague y deje secar al aire. No los lave en lavadora de platos.



### CUIDADO

No use los accesorios si están mojados. Los accesorios que se utilicen en áreas sucias, debajo del refrigerador, no deben usarse en otras superficies sin antes ser lavados. Podrían dejar marcas.

## CAMBIO DE LA BOLSA PARA POLVO



### ADVERTENCIA

Siempre desconecte el cordón eléctrico antes de reparar alguna parte de la aspiradora.

### PARA CAMBIAR LA BOLSA PARA POLVO

Seguro de la cubierta



1. Jale del seguro de la cubierta localizado en el costado de la misma.

NOTA: Esta unidad tiene un dispositivo de seguridad que se activa no permitiendo cerrar la tapa de la unidad si esta no tiene la bolsa o esta instalada de manera incorrecta. No jale del mecanismo de seguridad de la bolsa cuando remueva o instale una bolsa para polvo nueva.

2. Tome el collar de la bolsa para polvo y tire con cuidado para retirar la bolsa para polvo.



3. Tire la bolsa usada a la basura. NO vuelva a usar la bolsa.

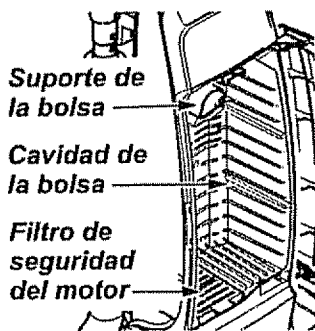

4. Revise el soporte de la bolsa y el filtro de seguridad al motor.



### CUIDADO

NUNCA REUTILICE UNA BOLSA PARA POLVO. Los materiales muy finos, tales como desodorantes para alfombras, talco facial, polvo fino, yeso, hollín, pelusa de alfombras nuevas, etc., pueden atascar la bolsa y causar que se rompa antes de que esté llena. Cambie la bolsa más seguido cuando aspire este tipo de materiales.

### PARA CAMBIAR LA BOLSA

1. Desdoble la bolsa para polvo nueva. Doble la lengüeta de seguridad de la nueva bolsa para polvo en dirección contraria a la abertura que va en el sujetador de la bolsa.

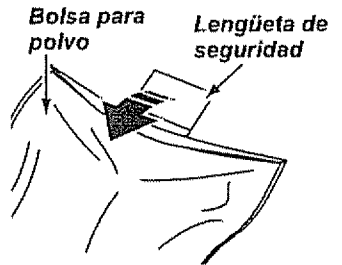

NOTA: Consulte las PIÉZAS Y CARACTERÍSTICAS para determinar el N°. de la bolsa para polvo.

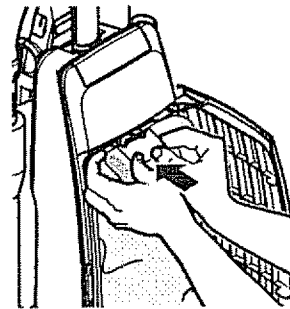

2. Inserte la bolsa para polvo completamente sobre el soporte de la bolsa sujetando la bolsa por el collar.

3. Coloque la bolsa en la cámara de la bolsa de polvo. Asegúrese de que la parte inferior de la bolsa para polvo esté completamente dentro de la cavidad para la bolsa antes de cerrar la cubierta de la bolsa.

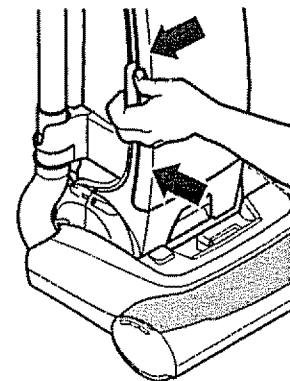
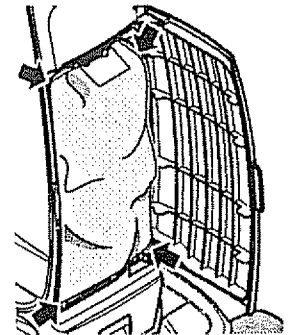

4. Cierre la cubierta de la bolsa. Al escuchar un chasquido característico será indicación de que la cubierta ha cerrado bien.

Asegúrese de que la bolsa para polvo esté instalada por completo en la cavidad de la bolsa.

NOTA: Si la bolsa para polvo no está instalada o no está instalada correctamente el mecanismo de seguridad de la bolsa impedirá que la cubierta cierre.

## FILTRO DE PROTECCIÓN AL MOTOR



### ADVERTENCIA

#### Peligro de choque eléctrico

Desenchufe el cable de poder del tomacorriente. No opere la aspiradora sin el filtro primario o el filtro de escape. Esté seguro que el filtros esté instalado propiamente para prevenir falla del motor y/o choque eléctrica.

### FILTRO DE PROTECCIÓN

Revise el filtro de protección al motor frecuentemente y límpielo cuando este sucio. Si el filtro esta sucio, saque este jalando hacia afuera.

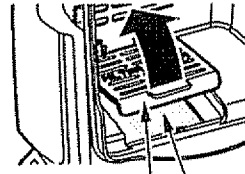

Cubierta del filtro de proteccion al motor

Filtro de proteccion

Lave el filtro con agua caliente y jabón, enjuáguelo y séquelo bien apretándolo con la mano y dejando que se seque al aire libre.

NO lo lave en la lavadora de platos.

NO lo instale húmedo.

Vuelva a colocar el filtro deslizándolo de nuevo en su lugar debajo de las estrias en la cavidad para la bolsa.

Vuelva a colocar la bolsa de polvo y la cubierta de polvo.

## FILTRO DE ESCAPE

El filtro del escape HEPA se debe reemplazar cuando este sucio. Se debe reemplazar regularmente dependiendo de las condiciones uso.

El filtro no se puede lavar pues perdería su capacidad para atrapar polvo.

**Nota:** Ver PARTES Y CARACTERÍSTICAS para el número del filtro de escape.

1. Presione hacia abajo el seguro de la cubierta del filtro de escape y tírela hacia afuera para remover de la aspiradora.



Presione el seguro de la cubierta del filtro

2. Remueva el filtro de escape.

3. Ponga el nuevo filtro adentro de la cubierta estando seguro de que la flecha de flujo de aire al costado del filtro apunta hacia la cubierta.

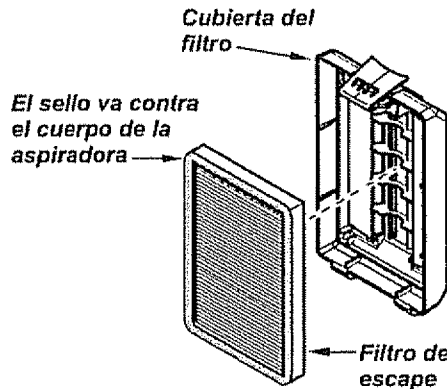

El sello va contra el cuerpo de la aspiradora

Cubierta del filtro

Filtro de escape

El sello gris del filtro debe ser puesto contra el cuerpo de la aspiradora.

4. Reemplace la cubierta del filtro de escape poniendo las lengüetas en las hendiduras y empujando hasta que la cubierta este en su lugar.

ESPAÑOL

## COMO REINSTALAR LA CUBIERTA DE LA BOLSA

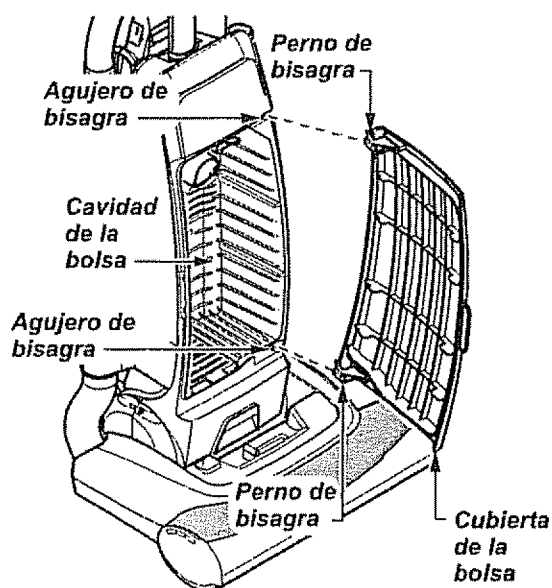

Para reinstalar o reemplazar la cubierta de la bolsa de polvo.

1. Alinee el perno de bisagra de la cubierta de la bolsa con el agujero en la cavidad de la bolsa.
2. Gire la cubierta de la bolsa a su lugar.
3. Usted debe escuchar un chasquido cuando el perno de bisagra se encaja a presión en su lugar.

## LIMPIEZA DEL AGITADOR

Para un aspirado eficiente, el agitador debe ser mantenido libre de fibras de alfombra, hilos, o acumulación de pelo. Luego de 7 a 10 usos, desenchufe y dé vuelta a la aspiradora y revise el agitador para ver si tiene acumulación de hilos, fibras o pelo.

Use tijeras para sacar cualquier acumulación atorada alrededor del agitador.

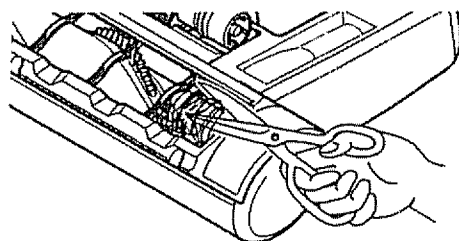

Proceda siempre con precauciones de seguridad antes de efectuar el mantenimiento a su aspiradora.



## ADVERTENCIA

Peligro de choque eléctrico o lesión corporal

Desconecte la unidad antes de efectuar el mantenimiento a su aspiradora. De lo contrario podría producirse un choque eléctrico o causar lesión corporal si la aspiradora arranca de manera imprevista.

Si la aspiradora no parece tener suficiente succión, revise si la bolsa del polvo está llena o si el filtro está tapado. Ver CAMBIO DE LA BOLSA PARA POLVO y FILTRO DE PROTECCIÓN AL MOTOR.

Si la bolsa del polvo y áreas del filtro están libres de trabas, revise la manguera expansible.

### PARA REMOVER LA OBSTRUCCIÓN DE LA MANGUERA

1. Gire la palanca de soltar la manguera expansible en dirección de las agujas del reloj para soltar la manguera expansible.

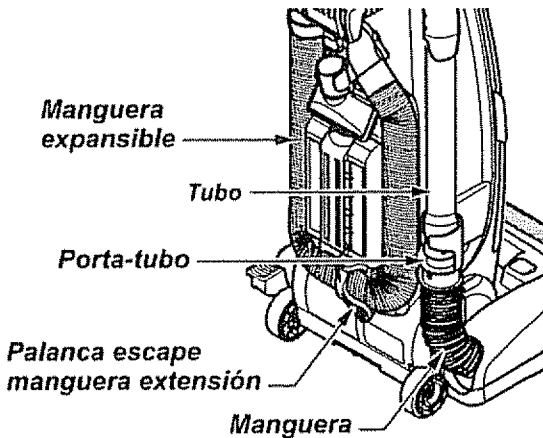

2. Remueva el extremo inferior de la manguera expansible del porta-tubo tomando del cuello de la manguera, girando, y tirando derecho hacia arriba.

3. Enchufe la aspiradora y enciéndala.

4. Estire al máximo la manguera y luego permita que se encoja hasta su tamaño normal de almacenamiento.

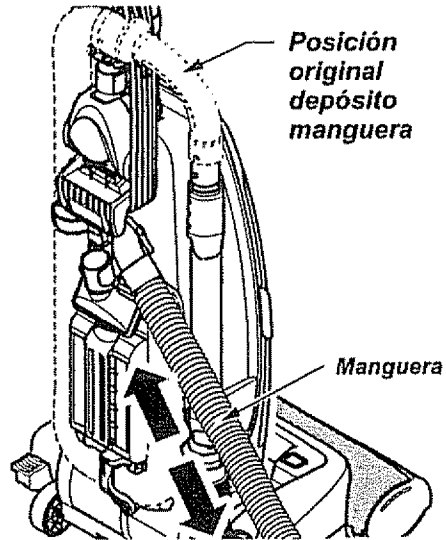

5. Reinserte la manguera adentro de la abertura en el cuerpo de la cual fue sacada.



## ADVERTENCIA

Peligro de lesión personal

NO coloque nunca las manos ni los pies debajo de la unidad.

6. Apriete firmemente para asegurar la conexión. Si la bolsa del polvo y áreas del filtro están libres de trabas, desconecte la boquilla de la manguera del porta-tubo y revise la boquilla por obstáculos. Gire la palanca de liberación de la manguera hacia la derecha a la posición cerrada.

Limpie el agitador de acuerdo a las instrucciones en la sección LIMPIEZA DEL AGITADOR.

Retorne la aspiradora a la posición vertical antes de enchufarla en un tomacorriente.

## RECONOCIMIENTO DE PROBLEMAS

Revise este recuadro para encontrar soluciones a problemas que puede corregir usted mismo. Cualquier otro servicio debe ser realizado por SEARS u otro agente de servicio calificado.



### **ADVERTENCIA** Peligro de choque eléctrico

Desconecte la aspiradora antes de efectuar el mantenimiento a su aspiradora. De lo contrario podría producirse un choque eléctrico o causar lesión corporal.

PROBLEMA	CAUSA POSIBLE	SOLUCIÓN POSIBLE
La aspiradora no enciende	<ol style="list-style-type: none"> <li>1. Está desconectada.</li> <li>2. Cortacircuitos botado o fusible quemado en el tablero de servicio de la residencia.</li> <li>3. Protector termal activado.</li> <li>4. Toma-corriente defectuoso.</li> </ol>	<ol style="list-style-type: none"> <li>1. Conecte bien, seleccione la función deseada en el control manual.</li> <li>2. Restablezca el cortacircuitos o cambie el fusible.</li> <li>3. Desconecte la aspiradora y permita que se enfríe, el protector térmico se activará por sí solo.</li> <li>4. Pruébalo con otro aparato o lámpara. Hágalo reparar apropiadamente.</li> </ol>
No aspira satisfactoriamente.	<ol style="list-style-type: none"> <li>1. Bolsa para polvo llena o atascada.</li> <li>2. Ajuste incorrecto de nivel de pelo de la alfombra.</li> <li>3. Agitador desgastado.</li> <li>4. Boquilla, o sujetador de la bolsa, atascada.</li> <li>5. Manguera atascada.</li> <li>6. Manguera rota.</li> <li>7. La manguera no está bien insertada.</li> <li>8. Activación del sistema de protección del motor.</li> <li>9. Filtros de seguridad.</li> </ol>	<ol style="list-style-type: none"> <li>1. Cambie la bolsa.</li> <li>2. Ajuste el nivel.</li> <li>3. Cambie el agitador.</li> <li>4. Ver la sección de como eliminar los residuos de basura en los conductos en manual de Uso y Cuidado.</li> <li>5. Revise la manguera por residuos.</li> <li>6. Cambie la manguera.</li> <li>7. Inserte bien la manguera.</li> <li>8. Determine si existen bloqueos.</li> <li>9. Cambie el filtro de protección al motor y el filtro del escape.</li> </ol>
La aspiradora levanta tapetes o es difícil empujar.	<ol style="list-style-type: none"> <li>1. Ajuste incorrecto de nivel de pelo de la alfombra.</li> </ol>	<ol style="list-style-type: none"> <li>1. Ajuste el nivel.</li> </ol>
El agitador no funciona.	<ol style="list-style-type: none"> <li>1. Mango en posición vertical.</li> <li>2. Sobrecarga del agitador activado.</li> <li>3. Protector térmico activado.</li> </ol>	<ol style="list-style-type: none"> <li>1. Mueva el mango de la posición vertical.</li> <li>2. Reajuste la sobrecarga del agitador.</li> <li>3. Desconecte la aspiradora y permita que se enfríe por 40-50 minutos.</li> </ol>
Restricción del flujo con el uso de los accesorios.  Cambio de sonido.	<ol style="list-style-type: none"> <li>1. El uso de los accesorios limita el flujo de aire.</li> <li>2. La pelusa de una alfombra nueva obstruye el paso de aire.</li> </ol>	<ol style="list-style-type: none"> <li>1. Revise USO DE LOS ACCESORIOS</li> <li>2. Limpie la manguera. Ver la sección de como eliminar los residuos de basura en los conductos en este manual de Uso y Cuidado.</li> </ol>

**Linea de ayuda de aspiradora  
1-877-531-7321**

8:00am-5:00pm EST, M-F  
(U.S.A. and Canada)

## Acuerdos Maestros de Protección

*Ehonorabuna por hacer una compra inteligente.* Su nuevo producto Kenmore® está diseñado y fabricado para ofrecerle años de funcionamiento confiable. Pero al igual que todos los productos pueden precisar un mantenimiento preventivo o alguna reparación de vez en cuando. Por este motivo, tener un Acuerdo Maestro de Protección puede ahorrarle dinero e inconvenientes.

El Acuerdo Maestro de Protección también le ayuda a prolongar la vida útil de su nuevo producto. A continuación indicamos lo que el Acuerdo\* incluye:

- Partes y mano de obra necesarios para ayudar a que estos productos funcione correctamente bajo condiciones normales de uso, no simplemente defectos.** Nuestra cobertura va mucho más allá de la garantía del producto. Ningún deducible, ninguna avería funcional queda excluida de la cobertura- protección real.
- Servicio experto ofrecido por una lista de más de 10.000 técnicos autorizados del servicio técnico de Sears,** lo que significa que alguien en quien usted puede confiar estará trabajando en su producto.
- Número ilimitado de llamadas al servicio técnico y servicio en toda la nación,** tan continuo como usted nos lo solicite, sin importar donde esté.
- Garantía seria de sustitución del producto.** La sustitución de su producto cubierto si se producen cuatro o más averías en doce meses.
- Sustitución del producto por otro nuevo si su producto cubierto no puede repararse.**
- Revisión y mantenimiento anual preventivo siempre que lo desee y sin cargo alguno.**
- Ayuda rápida por teléfono - Nosotros lo llamamos Resolución rápida.** Soporte telefónico de un representante de Sears en todos los productos. Piense en nosotros como un "manual de uso y cuidado".
- Protección contra subidas de tensión que provoquen daños eléctricos causados por las fluctuaciones de la corriente.**
- \$250 de protección contra la pérdida de alimentos anualmente en caso de que se estropee algún alimento como resultado de una avería mecánica de cualquier congelador o refrigerador cubierto.**
- Reembolso del alquiler si la reparación de su producto cubierto toma más tiempo del prometido.**
- 10% de descuento en el precio regular de cualquier servicio de reparación no cubierto y de las piezas instaladas relacionadas.**

Una vez que compre el Acuerdo, sólo bastará una simple llamada telefónica para que pueda programar un servicio. Puede llamar a cualquier hora del día o de la noche, o concertar una cita de servicio en línea.

El Acuerdo maestro de protección es una compra libre de riesgos. Si por cualquier razón se cancela durante el período de garantía del producto, le devolveremos todo el dinero. O, un reembolso prorrateado después del período de vencimiento de la garantía. ¡Compre su Acuerdo maestro hoy!

Aplican algunas limitaciones y exclusiones. Para precios y más información en EE.UU., llame al 1-800-827-6655.

\* La cobertura en Canadá varía en algunos artículos. Para obtener todos los detalles, llame a Sears Canada al 1-800-361-6665.

## Servicio de instalación de Sears

Para la instalación profesional por parte de Sears de electrodomésticos, abridores de puertas de garajes, calentadores de agua y otros artículos principales para el hogar, en EE.UU. o Canadá llame al 1-800-4-MY-HOME®.



# Get it fixed, at your home or ours!

## Your Home

For troubleshooting, product manuals and home solutions advice:

manage  home

[www.managemyhome.com](http://www.managemyhome.com)

For repair – **in your home** – of **all** major brand appliances, lawn and garden equipment, or heating and cooling systems, **no matter who made it, no matter who sold it!**

For the replacement parts, accessories and owner's manuals that you need to do-it-yourself.

For Sears professional installation of home appliances and items like garage door openers and water heaters.

**1-800-4-MY-HOME®**

(1-800-469-4663)

[www.sears.com](http://www.sears.com)

Call anytime, day or night

(U.S.A. and Canada)

[www.sears.ca](http://www.sears.ca)

## Our Home

For repair of carry-in items like vacuums, lawn equipment, and electronics, call anytime for the location of the nearest

**Sears Parts & Repair Service Center**

**1-800-488-1222** (U.S.A.)

[www.sears.com](http://www.sears.com)

**1-800-469-4663** (Canada)

[www.sears.ca](http://www.sears.ca)

To purchase a protection agreement on a product serviced by Sears:

**1-800-827-6655** (U.S.A.)

**1-800-361-6665** (Canada)

Para pedir servicio de reparación a domicilio, y para ordenar piezas:

**1-888-SU-HOGAR®**

(1-888-784-6427)

Au Canada pour service en français:

**1-800-LE-FOYER<sup>MC</sup>**

(1-800-533-6937)

[www.sears.ca](http://www.sears.ca)

# Sears

® Registered Trademark / ™ Trademark of KCD IP, LLC in the United States, or Sears Brands, LLC in other countries  
® Marca Registrada / ™ Marca de Fábrica de KCD IP, LLC en Estados Unidos, o Sears Brands, LLC in otros países  
<sup>MC</sup> Marque de commerce / <sup>MD</sup> Marque déposée de Sears Brands, LLC