



MANUEL DU PROPRIÉTAIRE

# RÉFRIGÉRATEUR ET CONGÉLATEUR

**Lisez attentivement le manuel du propriétaire avant d'utiliser l'appareil et gardez-le à portée de main pour vous y référer à tout moment.**

FR FRANÇAIS    EN ENGLISH



MFL70584302  
Rev.11\_112321

[www.lg.com](http://www.lg.com)

Copyright © 2019-2021 LG Electronics Inc. Tous droits réservés

# TABLE DES MATIÈRES

Ce manuel peut contenir des images ou un contenu différent du modèle que vous avez acheté. Ce manuel est sujet à révision par le fabricant.

<b>CONSIGNES DE SÉCURITÉ .....</b>	<b>3</b>
CONSIGNES IMPORTANTES RELATIVES A LA SECURITE .....	3
Recyclage de votre ancien appareil .....	10
<b>INSTALLATION .....</b>	<b>11</b>
Dimensions et dégagements .....	11
Température ambiante.....	11
Accessoires .....	12
Inversion des portes .....	12
Mise à niveau de l'appareil .....	12
Raccorder l'appareil.....	12
Déplacer l'appareil.....	12
<b>UTILISATION .....</b>	<b>13</b>
Pièces et fonctions .....	13
Notes pour l'utilisation.....	15
Panneau de commande .....	17
Distributeur d'eau ( * ).....	19
Réservoir du distributeur d'eau.....	19
Bac à glaçons.....	20
Convertisseur de fraîcheur ( * ) .....	20
Bac à légumes frais ( * ) .....	21
Étagère pliante .....	21
Autres fonctions.....	22
<b>FONCTIONS SMART .....</b>	<b>23</b>
Utilisation de l'Application LG ThinQ .....	23
Utilisation de Smart Diagnosis™ .....	25
<b>MAINTENANCE.....</b>	<b>27</b>
Notes relatives au nettoyage .....	27
Nettoyage du panier de porte .....	27
Nettoyage de l'étagère .....	28
Nettoyage du bac à légumes.....	28
Nettoyage du couvercle du bac à légumes .....	28
Nettoyage du tiroir du congélateur .....	29
Nettoyage du distributeur d'eau.....	29
<b>DÉPANNAGE.....</b>	<b>30</b>

## Dépannage



Les consignes de sécurité suivantes sont destinées à éviter les risques ou dommages imprévus issus d'une utilisation dangereuse ou incorrecte de l'appareil.

Les consignes sont séparées en 'AVERTISSEMENT' et 'ATTENTION' comme décrit ci-dessous.

 Ce symbole s'affiche pour indiquer des problèmes et des utilisations qui peuvent présenter des risques. Lire attentivement la partie qui comporte ce symbole et suivre les instructions afin d'éviter tout risque.

## AVERTISSEMENT

Cela indique que tout manquement à suivre les instructions peut entraîner des blessures graves ou la mort.

## ATTENTION

Cela indique que tout manquement à suivre les instructions peut entraîner des blessures légères ou endommager l'appareil.

## CONSIGNES IMPORTANTES RELATIVES A LA SECURITE

### AVERTISSEMENT

Pour réduire le risque d'explosion, d'incendie, de décès, de choc électrique, de blessure ou d'ébouillantage de personnes lors de l'utilisation de cet appareil, suivez les précautions de base, y compris les suivantes :

#### Enfants au sein du foyer

- Cet appareil n'est pas destiné à être utilisé par des personnes (y compris des enfants) ayant des capacités physiques, sensorielles ou mentales réduites, ou manquant d'expérience et de connaissances, à moins qu'elles ne soient supervisées ou aient reçu des instructions quant à l'utilisation de l'appareil par une personne responsable de leur sécurité. Les enfants doivent être surveillés pour s'assurer qu'ils ne jouent pas avec l'appareil.
- Si l'appareil est équipé d'une serrure (certains modèles seulement), gardez la clé hors de portée des enfants.

### **Pour une utilisation en Europe :**

- Cet appareil peut être utilisé par des enfants âgés de 8 ans et plus et par des personnes ayant des capacités physiques, sensorielles ou mentales réduites ou bien manquant d'expérience et de connaissances, s'ils sont surveillés ou ont reçu des instructions relatives à l'utilisation de l'appareil d'une manière sûre et s'ils comprennent les dangers impliqués. Les enfants ne doivent pas jouer avec l'appareil. Le nettoyage et la maintenance par l'utilisateur ne doivent pas être exécutés par des enfants sans surveillance.
- Les enfants âgés de 3 à 8 ans sont autorisés à charger et à décharger des appareils de réfrigération.

### **Installation**

- Cet appareil ne doit être transporté que par deux personnes ou plus tenant l'appareil en toute sécurité.
- S'assurer que la prise de courant soit correctement mise à la terre, et que la broche de terre du cordon d'alimentation ne soit pas endommagée ou retirée de la prise d'alimentation. Pour plus de détails sur la mise à la terre, renseignez-vous auprès d'un centre d'information client LG Electronics.
- Cet appareil est équipé d'un cordon d'alimentation doté d'un conducteur de terre et d'une fiche de terre. La fiche doit être branchée dans une prise appropriée, installée et mise à la terre conformément à tous les codes et règlements locaux.
- Si le câble d'alimentation est endommagé ou si les trous de la prise sont lâches, ne pas utiliser le cordon d'alimentation et contacter un centre de service agréé.
- Ne pas brancher l'appareil à un adaptateur multi-supports ne disposant pas d'un câble d'alimentation (monté). L'omission de se conformer à cette consigne pourrait entraîner un incendie.
- Ne pas modifier ou étendre le cordon d'alimentation.
- L'appareil doit être connecté à une ligne électrique dédiée qui est sur un fusible séparé.
- N'utilisez pas une multipleprise qui n'est pas correctement mise à la terre (portable). Si vous utilisez une multipleprise (mise à la terre) correctement mise à la terre, utilisez la multipleprise avec la capacité actuelle du code d'alimentation ou supérieure et utilisez uniquement la multipleprise pour l'appareil.
- Installer l'appareil dans un endroit où il est facile de débrancher le cordon d'alimentation de l'appareil.

- Veiller à ne pas faire pointer la fiche d'alimentation vers le haut ni à laisser l'appareil appuyer sur la fiche électrique.
- Installer l'appareil sur un sol ferme et de niveau.
- Ne pas installer l'appareil dans un endroit humide et poussiéreux. Ne pas installer ou ranger l'appareil dans une zone en plein air, ou toute autre zone soumise à des conditions telles que la lumière du soleil, le vent ou la pluie ou à des températures inférieures à zéro.
- Ne pas placer l'appareil en plein soleil ni l'exposer à la chaleur d'appareils de chauffage tels que poêles ou des radiateurs.
- Veiller à ne pas exposer l'arrière de l'appareil lors de l'installation.
- Attention à ne pas laisser tomber la porte de l'appareil lors du montage ou du démontage.
- Attention à ne pas pincer, écraser ou endommager le câble d'alimentation pendant le montage ou le démontage de la porte de l'appareil.
- Ne pas brancher un adaptateur ou d'autres accessoires à la prise d'alimentation.

### **Utilisation**

- Ne pas utiliser l'appareil à des fins (stockage de matériel médical ou expérimental ou expédition) autres qu'un usage domestique de stockage d'aliments.
- Débrancher la prise d'alimentation en cas d'orage violent ou d'éclairs, ou lorsque l'appareil n'est pas utilisé pendant une longue période.
- Ne pas toucher la fiche d'alimentation ou les commandes de l'appareil avec des mains mouillées.
- Ne pas plier excessivement le câble d'alimentation ou placer un objet lourd sur celui-ci.
- Si de l'eau pénètre dans les pièces électriques de l'appareil, débrancher la fiche d'alimentation et contacter un centre d'information client LG Electronics.
- Ne pas mettre les mains ou des objets métalliques dans la zone émettant l'air froid, le carter ou la grille de dégagement de la chaleur à l'arrière.

- Ne pas appliquer de force excessive ou frapper le carter arrière de l'appareil.
- Ne pas mettre d'animaux vivants dans l'appareil, comme des animaux domestiques.
- Attention aux enfants qui se trouvent à proximité lorsque vous ouvrez ou fermez la porte de l'appareil. La porte peut heurter l'enfant et causer des blessures. Ne pas laisser les personnes se balancer sur les portes, car cela peut provoquer la chute de l'appareil et causer des blessures graves.
- Éviter le danger d'enfants se trouvant piégés à l'intérieur de l'appareil. Un enfant coincé à l'intérieur de l'appareil peut souffrir de suffocation.
- Ne pas placer d'objets lourds ou fragiles, de récipients remplis de liquide, de combustibles, d'objets inflammables (comme des bougies, lampes, etc.), ou de dispositifs de chauffage (tels que des poêles, radiateurs, etc.) sur l'appareil.
- En cas de fuite de gaz (isobutane, propane, gaz naturel, etc.), ne touchez pas l'appareil ou la prise d'alimentation et ventilez la zone immédiatement. Cet appareil utilise un gaz réfrigérant (isobutane, R600a). Bien qu'il utilise une petite quantité de gaz, il s'agit toutefois de gaz combustible. Des fuites de gaz lors du transport, de l'installation ou de l'utilisation de l'appareil peuvent provoquer un incendie, une explosion ou des blessures en cas d'étincelles.
- Ne pas utiliser ou stocker de substances inflammables ou combustibles (éther, benzène, alcool, produits chimiques, GPL, pulvérisateur combustible, insecticide, désodorisant, cosmétique, etc.) à proximité de l'appareil.
- Débrancher immédiatement la fiche d'alimentation et contacter un centre d'information client LG Electronics si vous détectez tout bruit anormal, odeur ou fumée sortant de l'appareil.
- Remplir d'eau potable uniquement le réservoir d'eau de la machine à glaçons ou du distributeur.
- Ne pas endommager le circuit frigorifique.
- Ne pas placer un autre appareil électronique (tels qu'un chauffage et un téléphone mobile) à l'intérieur de l'appareil.

## Maintenance

- Débrancher le cordon d'alimentation avant de nettoyer l'appareil ou de remplacer la lampe à l'intérieur (le cas échéant).
- Brancher correctement le cordon d'alimentation dans la prise de courant après avoir enlevé complètement toute humidité et poussière.
- Ne jamais débrancher l'appareil en tirant sur le câble d'alimentation. Toujours saisir fermement la prise électrique et la tirer tout droit pour la sortir de la prise de courant.
- Ne pas pulvériser de l'eau ou de substances inflammables (dentifrice, alcool, diluant, liquide inflammable, abrasif, etc.) sur l'intérieur ou l'extérieur de l'appareil pour le nettoyer.
- Ne pas nettoyer l'appareil avec des brosses, chiffons ou éponges avec des surfaces rugueuses ou à base de matériau métallique.
- Le démontage, la réparation ou la modification de l'appareil ne doit être effectuée que par un personnel de service qualifié du centre de service LG Electronics. Si vous déplacez et installez l'appareil dans un endroit différent, veuillez contacter un centre d'information client LG Electronics.
- Ne pas utiliser de sèche-cheveux pour sécher l'intérieur de l'appareil ni placer de bougie à l'intérieur pour éliminer les odeurs.
- Ne pas utiliser de dispositifs mécaniques ou d'autres moyens pour accélérer le processus de dégivrage.

## Élimination

- Avant de jeter l'appareil, retirer le joint de la porte tout en laissant les tablettes et les paniers en place et garder les enfants éloignés de l'appareil.
- Éliminer tous les matériaux d'emballage (comme les sacs en plastique et le polystyrène) loin des enfants. Les matériaux d'emballage peuvent provoquer une suffocation.

## Sécurité technique

- Gardez les ouvertures de ventilation, dans l'enceinte de l'appareil ou dans la structure intégrée, exemptes d'obstruction.
- N'utilisez pas d'appareils électriques à l'intérieur du réfrigérateur.
- Le réfrigérant et le gaz d'isolation utilisés dans l'appareil nécessitent des procédures d'élimination particulières. Consultez un agent de service ou une personne qualifiée avant de les éliminer.
- Tout réfrigérant fuyant des tuyaux peut provoquer un incendie ou une explosion.
- La quantité de réfrigérant dans votre appareil est indiquée sur la plaque signalétique à l'intérieur de l'appareil.
- Ne jamais mettre en marche un appareil montrant des signes de dommages. En cas de doute, consultez votre revendeur.
- Cet appareil est destiné à être utilisé dans des applications de ménage ou similaires seulement. Il ne doit pas être utilisé à des fins commerciales ou de restauration ni dans toute application mobile comme une caravane ou un bateau.
- Ne pas stocker dans cet appareil de substances explosives comme des aérosols avec un propulseur inflammable.
- Cet appareil de réfrigération n'est pas destiné à être utilisé comme appareil encastré.

## Risque d'incendie et matériaux inflammables



Ce symbole vous avertit de matériaux inflammables qui peuvent s'enflammer et provoquer un incendie si vous ne prenez pas de précautions.

- Cet appareil contient une petite quantité de réfrigérant isobutane (R600a), mais il est également combustible. Lors du transport et de l'installation de l'appareil, veillez à ce qu'aucune pièce du circuit frigorifique ne soit endommagée.
- Si une fuite est détectée, éviter toutes flammes ou sources potentielles d'inflammation et aérer la pièce où se trouve l'appareil pendant plusieurs minutes. Afin d'éviter l'accumulation d'un mélange de gaz-air inflammable si une fuite se produit dans le circuit réfrigérant, la taille de la pièce dans laquelle l'appareil est utilisé doit correspondre à la quantité de réfrigérant utilisée. La pièce doit faire 1 m<sup>2</sup> par 8 g de réfrigérant R600a à l'intérieur de l'appareil.

- Lors du positionnement de l'appareil, assurez-vous que le cordon d'alimentation ne soit pas coincé ou endommagé.
- Ne pas placer plusieurs prises de courant portables ou alimentations portables à l'arrière de l'appareil.

### **⚠ ATTENTION**

**Pour réduire le risque de blessures légères à une personne, dysfonctionnement ou dommages au produit ou à la propriété lors de l'utilisation de cet appareil, suivre les précautions de base, notamment les suivantes :**

#### **Installation**

- Ne pas incliner l'appareil pour le tirer ou le pousser lors de son transport.
- Assurez-vous de ne pas vous coincer une partie du corps, comme la main ou le un pied en déplaçant l'appareil.

#### **Utilisation**

- Ne pas toucher d'aliments surgelés ou de pièces métalliques dans le compartiment congélateur avec des mains mouillées ou humides. Cela peut causer des gelures.
- Ne pas placer de récipients, de bouteilles ou de boîtes en verre (en particulier celles contenant des boissons gazeuses) dans le compartiment congélateur, les étagères ou le bac à glaçons qui seront exposés à des températures au-delà du point de congélation.
- Le verre trempé sur le devant de la porte de l'appareil ou sur les étagères peut être endommagé par un choc. S'il est cassé, ne le touchez pas avec les mains.
- Ne pas s'accrocher aux portes de l'appareil, dans l'espace de stockage, sur une tablette ni monter dessus.
- Ne pas stocker une quantité excessive de bouteilles d'eau ou de récipients pour des plats d'accompagnement sur les paniers de la porte.
- Empêcher les animaux de grignoter le câble d'alimentation ou le tuyau d'eau.
- Ne pas ouvrir ou fermer la porte de l'appareil avec une force excessive.

- Si la charnière de la porte de l'appareil est endommagée ou fonctionne mal, cesser l'utilisation et contacter un centre de service LG Electronics.
- Ne pas nettoyer les tablettes en verre ou les couvrir d'eau chaude quand elles sont froides.
- Ne jamais manger d'aliments congelés immédiatement après les avoir sortis du congélateur.
- Assurez-vous de ne pas coincer une main ou un pied lors de l'ouverture ou la fermeture de la porte de l'appareil.

### Maintenance

- N'insérez pas les étagères à l'envers. Les étagères peuvent tomber.
- Pour enlever le givre de l'appareil, contacter un centre d'information client LG Electronics.

### Recyclage de votre ancien appareil



- Ce symbole de poubelle barrée d'une croix indique que votre équipement électrique et électronique (EEE) ne doit pas être jeté avec les ordures ménagères. Il doit faire l'objet d'un tri et d'une collecte sélective séparée.
- Les équipements électriques que vous jetez peuvent contenir des substances dangereuses. Il est donc important de les jeter de façon appropriée afin d'éviter des impacts négatifs sur l'environnement et la santé humaine. L'équipement que vous jetez peut également contenir des pièces réutilisables pour la réparation d'autres produits ainsi que des matériaux précieux pouvant être recyclés pour préserver les ressources de la planète.
- Vous pouvez rapporter votre appareil au commerçant qui vous l'a vendu ou contacter votre collectivité locale pour connaître les points de collecte de votre EEE. Vous trouverez également des informations à jour concernant votre pays en allant sur [www.quefairedemesdechets.fr](http://www.quefairedemesdechets.fr)

### Avertissement pour les matériaux inflammables



- A (FR) Avertissement : Risque d'incendie / Matériaux inflammables  
 B (FR) Isobutane, R600a  
 C (FR) Cyclopentane

## Dimensions et dégagements

Une distance trop faible des éléments adjacents peut entraîner une dégradation de la capacité de congélation et des coûts d'électricité élevés. Laisser plus de 50 mm de dégagement par rapport à chaque mur adjacent lors de l'installation de l'appareil.

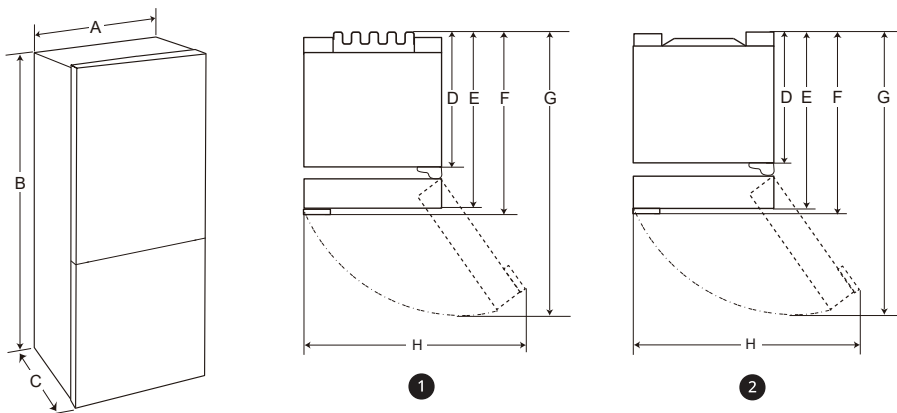

	①		②	
	Taille (mm)			
	Poignée compacte	Poignée barre	Poignée compacte	Poignée barre
A	595	595	595	595
B	1 860 / 2 030	1 860 / 2 030	1 860 / 2 030	1 860 / 2 030
C	682	718	675	712
D	616	616	610	610
E	682	682	675	675
F	-	718	-	712
G	1 230	1 237	1 225	1 232
H	995	995	995	995

## Température ambiante

- L'appareil est conçu pour fonctionner dans une gamme limitée de températures ambiantes, en fonction de la zone climatique.
- Les températures internes peuvent être affectées par l'emplacement de l'appareil, la température ambiante, la fréquence de l'ouverture de la porte, etc.
- La classe climatique se trouve sur l'étiquette de classement.

Classe climatique	Plage de température ambiante °C
SN (Tempérée étendue)	+10 - +32
N (Tempérée)	+16 - +32
ST (Subtropicale)	+16 - +38
T (Tropicale)	+16 - +43 / +10 - +43*

\*Australie, Inde, Kenya

## REMARQUE

Les appareils classés de SN à T sont destinés à être utilisés à une température ambiante comprise entre 10°C et 43°C.

## Accessoires

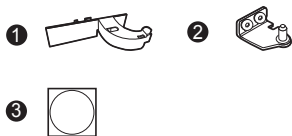

- ❶ Couvercle de charnière
- ❷ Charnière Inférieure
- ❸ Autocollant

## Inversion des portes

Votre appareil est conçu avec des portes réversibles, afin qu'elles puissent s'ouvrir de la gauche ou de la droite en fonction de la conception de votre cuisine.

### REMARQUE

- L'inversion des portes doit être effectuée par le personnel qualifié de LG Electronics. Sinon, les portes ne seront pas couvertes par la garantie.



## Mise à niveau de l'appareil

Pour éviter les vibrations, l'appareil doit être positionné de niveau.

Si nécessaire, ajuster les vis de nivellement pour compenser toute inégalité du sol.

La face avant doit être légèrement plus haute que l'arrière pour aider à la fermeture de la porte.

Les vis de nivellement peuvent être utilisées pour incliner légèrement l'appareil.

Tourner les vis de nivellement dans le sens inverse des aiguilles d'une montre  pour soulever l'appareil, dans le sens des aiguilles d'une montre  pour l'abaisser.

## Raccorder l'appareil

Après avoir installé l'appareil, branchez la fiche d'alimentation dans une prise de courant.

### REMARQUE

- Après avoir branché le cordon d'alimentation (ou la fiche) à la prise, attendre 2 à 3 heures avant de mettre des aliments dans l'appareil. Si vous ajoutez des aliments avant que l'appareil ne soit complètement refroidi, vos aliments peuvent s'abîmer.

## Déplacer l'appareil

- 1 Retirer tous les aliments à l'intérieur de l'appareil.
- 2 Débrancher la fiche électrique, l'insérer et la fixer dans le crochet de fiche d'alimentation à l'arrière ou sur le dessus de l'appareil.
- 3 Fixer les pièces telles que les étagères et la poignée de la porte avec du ruban adhésif afin d'éviter qu'elles ne tombent lors du déplacement de l'appareil.
- 4 Déplacez l'appareil avec précaution avec plus de deux personnes. Lorsque vous transportez l'appareil sur une longue distance, maintenez l'appareil à la verticale.
- 5 Après avoir installé l'appareil, branchez la fiche d'alimentation dans une prise murale pour mettre l'appareil sous tension.

## Pièces et fonctions

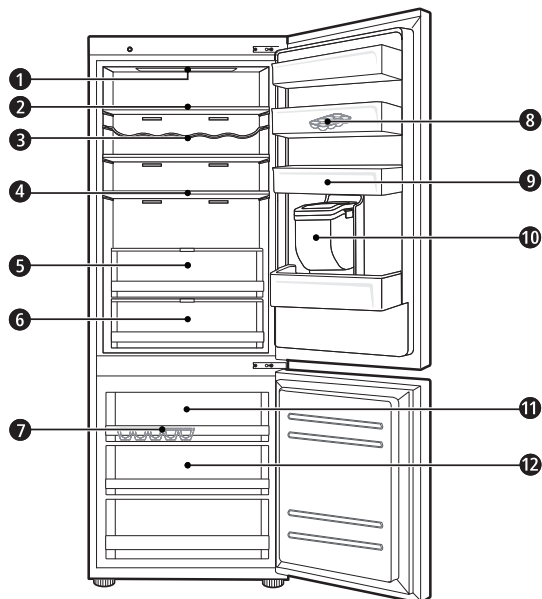

### ① Lampe LED

Les lampes LED à l'intérieur de l'appareil s'allument lorsque vous ouvrez la porte.

### ② Tablette du réfrigérateur

C'est là que les aliments et autres articles réfrigérés sont stockés.

- La hauteur d'étagère peut être ajustée en insérant l'étagère dans une autre rainure de hauteur différente.
- Conserver les aliments à plus forte teneur en humidité à l'avant de la tablette.
- Le nombre réel de tablettes diffère d'un modèle à l'autre.

### ③ Porte-bouteilles ( \* )

C'est là que les grandes bouteilles à boire ou des récipients sont stockés.

### ④ Étagère pliante ( \* )

C'est là que les aliments et articles hauts réfrigérés sont stockés.

**5 Bac à légumes frais ( \* )**

Il s'agit de l'endroit où les fruits et légumes sont stockés pour aider à conserver leur fraîcheur en ajustant le régulateur d'humidité.

- L'aspect des composants de l'appareil peuvent varier d'un modèle à l'autre.

**6 Convertisseur de fraîcheur ( \* )**

En tant que compartiment réfrigéré, c'est là que la viande, le poisson et les légumes sont stockés. Aidez à maintenir la fraîcheur en ajustant le contrôleur d'humidité situé à l'arrière du compartiment réfrigérateur.

- Pour plus d'espace, vous pouvez utiliser la zone de refroidissement sans tiroir de refroidissement.

**7 Bac à glaçons**

C'est là où la glace est produite et stockée.

- Pour plus d'espace, vous pouvez retirer le bac à glaçons ou le seau à glaçons.

**8 Plateau à œufs mobile**

C'est là où sont stockés les œufs.

- Vous pouvez le déplacer et l'utiliser dans la position qui vous convient. Cependant, ne pas l'utiliser comme bac à glaçons ou le placer sur l'étagère en haut du réfrigérateur ou du bac à légumes.

**9 Panier de porte du réfrigérateur**

C'est là que les petits aliments, boissons et récipients de sauce réfrigérés sont stockés.

**10 Réservoir du distributeur d'eau ( \* )**

C'est là où est stockée l'eau pour alimenter le distributeur ou la machine à glaçons automatique. Il nécessite un remplissage manuel (modèles sans plomberie uniquement)

**11 Tiroir supérieur du congélateur**

Pour congeler rapidement les produits alimentaires, rangez les aliments dans la zone du tiroir supérieur. Les produits alimentaires se congèlent plus rapidement dans le tiroir.

**12 Tiroir du Congélateur**

Il est destiné au stockage à long terme de produits congelés.

**⚠ ATTENTION**

- Ne pas stocker de bouteilles ou de récipients courts sur le porte-bouteilles. Les articles peuvent tomber et provoquer des blessures ou des dommages à l'appareil.

**REMARQUE**

- ( \* ) : Cette fonctionnalité varie en fonction du modèle acheté.

## Notes pour l'utilisation

- Les utilisateurs doivent garder à l'esprit que du gel peut se former si la porte n'est pas complètement fermée, si l'humidité est élevée pendant l'été ou si la porte du congélateur est fréquemment ouverte.
- S'assurer qu'il y ait suffisamment d'espace entre les aliments stockés sur la tablette ou le panier de la porte pour permettre à la porte de se fermer complètement.
- L'ouverture prolongée de la porte peut entraîner une augmentation significative de la température dans les compartiments de l'appareil.
- Si l'appareil de réfrigération reste vide pendant de longues périodes, mettez-le hors tension, décongelez-le, nettoyez-le, séchez-le et laissez la porte ouverte afin d'éviter le développement de moisissure dans l'appareil.

## Suggestions relatives à l'économie d'énergie

- S'assurer qu'il y ait suffisamment d'espace entre les aliments stockés. Cela permet à l'air froid de circuler uniformément et réduit les factures d'électricité.
- Conserver les aliments chauds seulement après qu'ils aient refroidis afin d'éviter une formation de rosée ou de givre.
- Lors du stockage d'aliments dans le congélateur, régler la température du congélateur inférieure à la température indiquée sur l'aliment.
- Ne pas mettre d'aliments à proximité du capteur de température du réfrigérateur. Garder une distance d'au moins 3 cm du capteur.
- Noter qu'une augmentation de la température après le dégivrage dispose d'une plage autorisée dans les spécifications de l'appareil. Si vous souhaitez réduire l'impact que cela peut avoir sur le stockage des aliments en raison d'une élévation de la température, sceller ou envelopper la nourriture stockée dans plusieurs couches.
- Le système de dégivrage automatique dans l'appareil garantit que le compartiment reste exempt d'accumulation de glace dans des conditions de fonctionnement normales.
- Pour une utilisation optimale de l'énergie, assurez-vous que les bacs de porte, les tiroirs et les tablettes sont correctement assemblés.
- Ne pas régler la température de l'appareil en dessous de ce qui est nécessaire.

## Conservation efficace des aliments

- Conservez les aliments surgelés ou réfrigérés à l'intérieur de récipients hermétiques.
- Vérifier la date d'expiration et l'étiquette (instructions de stockage) avant de stocker de la nourriture dans l'appareil.
- Ne pas stocker de nourriture pendant une longue période si elle se détériore facilement à basse température.
- Mettre les aliments réfrigérés ou surgelés à l'intérieur de chaque compartiment réfrigérateur ou congélateur immédiatement après l'achat.
- Conserver la viande et le poisson crus dans des récipients appropriés au réfrigérateur, de manière à ce qu'ils ne soient pas en contact avec d'autres aliments ni ne gouttent dessus.
- Éviter de recongeler tout aliment qui a été complètement décongelé. Le recongelation d'un aliment qui a été complètement décongelé réduit son goût et ses propriétés nutritives.
- Ne pas envelopper ni stocker de légumes avec du papier journal. Le matériau d'impression du journal ou d'autres substances étrangères peuvent souiller et contaminer les aliments.
- Ne pas remplir l'appareil en excès. L'air froid ne peut pas circuler correctement si l'appareil est trop rempli.
- Si vous réglez une température trop basse pour la nourriture, elle peut congeler. Ne pas régler une température inférieure à la température requise pour un stockage correct de la nourriture.
- Pour plus de place, vous pouvez retirer le porte-bouteilles, le bac à œufs, le bac à glaçons et le tiroir du convertisseur de fraîcheur.
- Les aliments peuvent geler ou se gâter s'ils sont conservés à une mauvaise température. Réglez le réfrigérateur à la bonne température pour les aliments stockés.

## Capacité maximale de congélation

- La fonction de Congélation express mettra le congélateur à sa capacité de congélation maximale. Elle prend généralement jusqu'à 24 heures et s'arrête automatiquement.
- Si la capacité maximale de congélation doit être utilisée, la Congélation express doit être mise en marche pendant 7 heures avant que les produits frais ne soient placés dans le compartiment congélateur.

## Congeler la quantité maximale d'aliments

- Pour assurer une meilleure circulation de l'air, insérer tous les tiroirs.
- Si de grandes quantités d'aliments doivent être stockées, tous les tiroirs du congélateur doivent être retirés de l'appareil et les aliments doivent être empilés directement sur l'étagère (ou les étagères) du congélateur dans le compartiment congélateur.

### REMARQUE

- Pour retirer les tiroirs, commencez par retirer les aliments des tiroirs, puis retirez-les délicatement. Ne pas le faire pourrait causer des blessures ou des dommages aux tiroirs.
- La forme de chaque tiroir peut être différente, les insérer dans la bonne position.

## Étiquette de température OK

La marque OK de l'étiquette OK apparaît lorsque la température du réfrigérateur atteint 4 °C ou moins. Cette étiquette indique qu'il s'agit d'un espace de stockage où les aliments peuvent être conservés frais à une température de 4 °C ou moins.



### REMARQUE

- Si vous retirez l'étiquette, elle risque de ne plus fonctionner correctement.
- Si vous retirez l'étiquette, de l'adhésif restera collé à l'appareil.

## Panneau de commande

### Unités et fonctions

<Type 1> Sur la porte du réfrigérateur

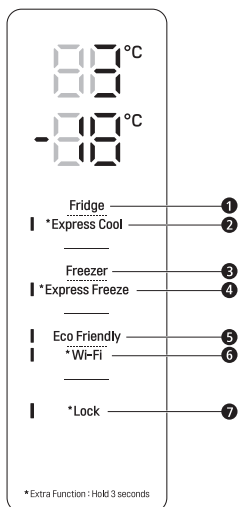

<Type 2> À l'intérieur du réfrigérateur

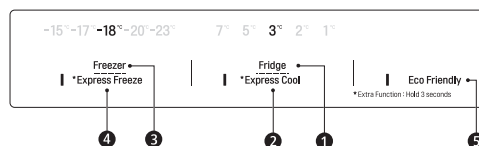

#### 1 Fridge Temperature (Température du réfrigérateur)

- Cela permet de régler la température cible du réfrigérateur.

#### 2 \* Express Cool (Froid express)

- Cela règle les fonctions de Froid express.

#### 3 Freezer Temperature (Température du congélateur)

- Cela permet de régler la température cible du congélateur.

#### 4 \* Express Freeze (Congélation express)

- Cela règle les fonctions de Congélation express.

#### 5 Eco Friendly (Économie d'énergie)

- Cela contrôle le mode économie d'énergie pour réduire la consommation d'énergie.

#### 6 \* Wi-Fi

- Cela règle le réfrigérateur afin qu'il se connecte au réseau Wi-Fi de votre foyer.

#### 7 \* Lock (Verrouillage)

- Verrouille les boutons du panneau de commande.

### REMARQUE

- Le panneau de commande peut différer d'un modèle à l'autre.
- Le panneau de commande se met automatiquement hors tension pour économiser l'énergie.
- S'il y a un doigt ou un contact avec la peau sur le panneau de commande pendant le nettoyage, la fonction du bouton peut être déclenchée.

## Réglage de la température

Cela permet de régler la température du réfrigérateur ou la température du congélateur.

- Appuyer sur le bouton **Fridge** ou **Freezer** pour régler la température.
- La température peut être réglée.
  - Réfrigérateur : de 1 °C à 7 °C
  - Congélateur : de -15 °C à -23 °C
- La température initiale est réglée.
  - Réfrigérateur : 3 °C
  - Congélateur : -18 °C

La température interne réelle varie en fonction de l'état des aliments, étant donné que la température de réglage indiquée est une température cible, non la température réelle à l'intérieur de l'appareil.

### REMARQUE

- Le réglage de la température par défaut peut varier en fonction de l'appareil.
- Attendre jusqu'à 2 ou 3 heures après la connexion de l'appareil à la prise avant de stocker de la nourriture dans l'appareil.
- Pour fabriquer de la glace dans des climats normaux, les températures de congélation doivent être réglées à -18°C ou plus froides.

## Réglage congélation express

Cette fonction permet de congeler rapidement une grande quantité de glace ou d'aliments surgelés.

- Lorsque vous appuyez sur le bouton **Express Freeze** et le maintenez pendant trois secondes, l'icône **Express Freeze** s'allume sur le panneau de commande.
- La fonction est activée et désactivée à chaque fois que vous appuyez sur le bouton.
- La fonction de Congélation express s'arrête automatiquement après un délai spécifique.

### REMARQUE

- Lorsque **Express Freeze** est en marche, un bruit peut se produire et la consommation d'énergie peut augmenter.

## Réglage Froid express

La fonction peut rapidement refroidir une grande quantité d'aliments tels que des légumes, des fruits, etc.

- Lorsque vous appuyez sur le bouton **Express Cool** et le maintenez pendant trois secondes, l'icône **Express Cool** s'allume sur le panneau de commande.
- La fonction est activée et désactivée à chaque fois que vous appuyez sur le bouton.
- La fonction de Froid express s'arrête automatiquement après un délai spécifique.

### REMARQUE

- Lorsque **Express Cool** est en marche, un bruit peut se produire et la consommation d'énergie peut augmenter.

## Réglage Eco Friendly (Économie d'énergie)

- La fonction fait fonctionner le réfrigérateur-congélateur en mode économie d'énergie, ce qui est utile lorsque vous êtes absent en vacances, car elle réduit la consommation d'énergie.
- Appuyer sur le bouton **Eco Friendly** démarre le fonctionnement avec le voyant allumé et appuyer à nouveau arrête le fonctionnement.
- Lorsque le mode Eco Friendly est activé, les autres boutons ne fonctionnent pas. Une fois que vous avez terminé d'utiliser le mode Eco Friendly, désactivez-le de sorte que les autres boutons fonctionnent et que le réfrigérateur revienne à son réglage de température précédent.

## Réglage et Réenclenchement du Verrouillage

Verrouille les boutons du panneau de commande.

- Maintenez le bouton **Lock** enfoncé pendant trois secondes. Une fois que la fonction Lock est établie, tous les boutons sont verrouillés.

### REMARQUE

- Vous devez désactiver la fonction Lock avant de pouvoir accéder à d'autres fonctions.

## Alarme de température élevée

Lorsque la température du réfrigérateur s'élève en raison d'une panne de secteur, le voyant LED de température du réfrigérateur clignote et une alarme retentit.

- Appuyez sur le bouton **Freezer** pour l'arrêter.
- Si la température est suffisamment froide, le clignotement et l'alarme s'arrêtent automatiquement.
- Cette fonction s'active :
  - Lorsque le réfrigérateur est sous tension.
  - Lorsque le compartiment congélateur devient trop chaud.
  - En cas de panne secteur qui dure un certain temps.
  - Lorsqu'une grande quantité d'aliments chauds est placée dans le compartiment congélateur.
  - Lorsque la porte du congélateur est laissée ouverte trop longtemps ou trop fréquemment.

- Si vous ouvrez la porte du réfrigérateur lors de la distribution d'eau, cette dernière est mise en pause.
- Si le rebord de la tasse est petit, l'eau peut éclabousser hors du verre ou le manquer complètement.
- Utiliser une tasse avec un rebord de plus de 68 mm de diamètre lors de la distribution d'eau.

## Réservoir du distributeur d'eau

- 1 Ouvrir le bouchon (petit couvercle) sur le dessus du réservoir d'eau.

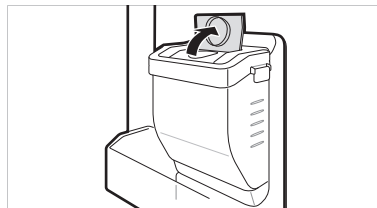

## Distributeur d'eau ( \* )

Appuyez sur le levier ① du distributeur d'eau pour obtenir de l'eau froide.

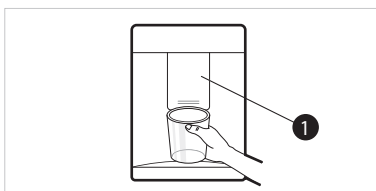

- 2 Remplir le réservoir d'eau avec de l'eau potable et fermer le bouchon (petit couvercle).

- Le réservoir d'eau peut contenir jusqu'à 2,3 L.

## ⚠ ATTENTION

- Les enfants ne doivent pas être autorisés à proximité du réservoir de distribution. Si un enfant fait tomber le réservoir du distributeur d'eau alors qu'il est complètement rempli d'eau, des blessures peuvent survenir. Ne pas remplir le réservoir d'eau avec des boissons autres que de l'eau ni le remplir d'eau chaude.
- Ne pas appliquer une force excessive ou un impact lors du retrait ou du montage du réservoir de distribution d'eau. Cela peut causer des dommages à l'appareil ou des blessures.

## ⚠ ATTENTION

- Tenir les enfants éloignés du distributeur afin d'empêcher les enfants de jouer avec ou d'endommager les commandes.
- Pour nettoyer le circuit de distribution d'eau, faire couler l'eau dans le distributeur pendant environ 2 minutes.

## REMARQUE

- ( \* ) : Cette fonctionnalité varie en fonction du modèle acheté.
- Si vous ouvrez la porte du congélateur lors de la distribution d'eau, cette dernière s'arrête.

## REMARQUE

- Avant d'utiliser le réservoir de distribution d'eau après l'installation de l'appareil, il doit être lavé avant d'être rempli d'eau.
- Vérifier si le réservoir de distribution d'eau a été correctement placé sur l'appareil. S'il n'a pas correctement monté, l'eau peut fuir du réservoir dans l'appareil.

- S'il n'y a pas d'eau dans le réservoir de distribution d'eau, la fonction d'eau froide du distributeur ne peut pas être utilisée. Vérifier s'il y a de l'eau dans le réservoir de distribution d'eau, puis le remplir d'eau s'il n'y en a pas.
- Attendre au moins 15 secondes avant de retirer le réservoir d'eau après avoir distribué de l'eau.
- Le bruit du réservoir d'eau est normal lorsque l'eau est alimentée dans le distributeur. Ce n'est pas un signe de dysfonctionnement.

## Bac à glaçons

Remplir le bac à glaçons avec de l'eau.

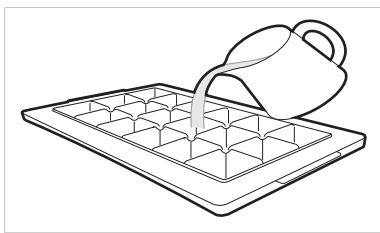

## ⚠ AVERTISSEMENT

- Remplir avec de l'eau potable seulement.

## ⚠ ATTENTION

- Vérifier s'il reste de la glace dans le bac à glaçons avant d'y mettre de l'eau.
- Ne pas claquer la porte du congélateur après avoir rempli le bac à glaçons avec de l'eau.
- Si vous ouvrez et fermez la porte du congélateur fréquemment, la congélation de l'eau peut prendre plus de temps.
- La durée de congélation de l'eau peut varier en fonction de la saison.
- La température à l'intérieur de l'appareil peut prendre jusqu'à 24 heures pour se stabiliser après l'installation initiale. De ce fait, la congélation de l'eau peut prendre plus de temps.
- Soyez prudent en manipulant les glaçons, car les bords des glaçons peuvent être tranchants.

## REMARQUE

- Si le bac à glaçons est trop rempli, les glaçons peuvent coller ensemble et être difficiles à enlever.
- Appuyer sur le bouton **Express Freeze** du panneau de commande pour fabriquer rapidement des glaçons.
- Ne pas stocker des glaçons qui n'ont pas complètement congelé. L'eau non congelée peut provoquer une agglomération des glaçons.
- Veillez à ne pas appliquer une force excessive en tordant le bac à glaçons. Cela pourrait casser le bac à glaçons.
- Pour enlever facilement les glaçons, remplissez l'eau dans le bac à l'avance.

## Convertisseur de fraîcheur ( \* )

En tant que compartiment réfrigéré, la température dans le convertisseur de fraîcheur peut être contrôlée en faisant coulisser le levier ①, situé à l'avant du compartiment, dans l'une ou l'autre direction.

Si vous conservez des légumes après avoir effectué un réglage pour la viande ou le poisson, une lésion due au froid peut se produire.

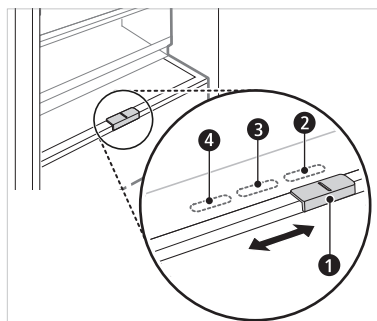

- ② Pour conserver des légumes. (Recommandé)
- ③ Pour conserver du poisson.
- ④ Pour conserver de la viande.

## REMARQUE

- ( \* ) : Cette fonctionnalité varie en fonction du modèle acheté.

## Bac à légumes frais ( \* )

L'humidité du compartiment à légumes peut être réglée en tournant le bouton ①.

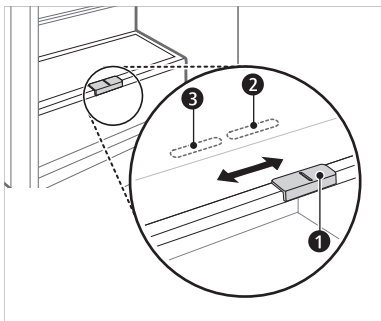

- ② Pour conserver des légumes.  
(Recommandé)
- ③ Pour conserver des fruits.

### REMARQUE

- ( \* ) : Cette fonctionnalité varie en fonction du modèle acheté.

## Étagère pliante

Conservez des articles plus grands, comme un gros récipient ou des bouteilles, en poussant la moitié avant de l'étagère sous la moitié arrière de l'étagère. Tirez l'avant de l'étagère vers l'avant pour revenir à une étagère complète.

- 1 Soulevez l'avant de l'étagère et basculez-la sur l'arrière.



- 2 Soulevez l'avant de l'étagère et basculez-la sous l'arrière. Depuis cette position, les deux côtés de l'étagère peuvent être soulevés pour libérer de la place.

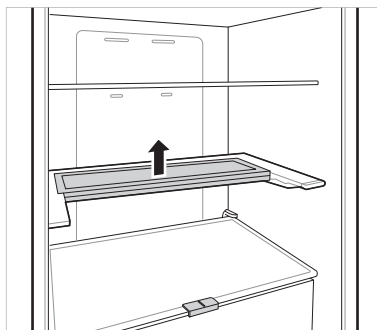

## Autres fonctions

### Alarme de porte ouverte

L'alarme retentit 3 fois dans un intervalle de 30 secondes si la porte (compartiment réfrigérateur) est laissée ouverte ou n'est pas complètement fermée pendant une minute.

- Contacter un centre d'information client LG Electronics si l'alarme continue de sonner après la fermeture de la porte.

### Détection de pannes

L'appareil peut détecter automatiquement des problèmes lors de l'utilisation.

- Si un problème est détecté, l'appareil ne fonctionne pas et un code d'erreur s'affiche, même lorsqu'un bouton est appuyé.
- Lorsque cela se produit, ne coupez pas l'alimentation et contactez immédiatement un centre d'informations client de LG Electronics. Si vous mettez l'appareil hors tension, le technicien de réparation du centre d'information client de LG Electronics peut avoir du mal à trouver le problème.

## Application LG ThinQ

Cette fonctionnalité est uniquement disponible sur les modèles avec le Wi-Fi.

L'application **LG ThinQ** vous permet de communiquer avec l'appareil à l'aide d'un smartphone.

## Caractéristiques de l'application LG ThinQ

Communiquez avec le dispositif depuis un SmartPhone au moyen de fonctions intelligentes.

### Smart Diagnosis

- Si vous rencontrez un problème lors de l'utilisation de l'appareil, cette fonction de diagnostic intelligent vous aidera à diagnostiquer le problème.

### Réglages

- Vous permet de régler plusieurs options dans l'appareil et dans l'application.

### REMARQUE

- Si vous changez le routeur sans fil, le fournisseur de services Internet ou le mot de passe, supprimer l'appareil enregistré de l'application **LG ThinQ** et l'enregistrer à nouveau.
- L'application peut changer, dans le but d'améliorer le produit, sans que les utilisateurs n'en soient informés.
- Les caractéristiques peuvent varier selon le modèle.

## Avant d'utiliser l'application LG ThinQ

- 1 Vérifier la distance entre l'appareil et le routeur sans fil (Réseau Wi-Fi),
  - Si la distance entre l'appareil et le routeur sans fil est trop éloignée, la puissance du signal devient faible. L'installation peut prendre trop de temps ou l'installation peut échouer.

- 2 Désactiver les **Mobile data** ou les **Cellular Data** sur votre smartphone.

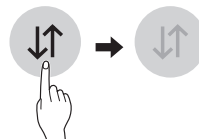

- 3 Connectez votre smartphone au routeur sans fil.

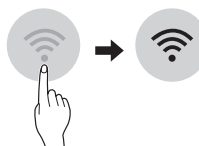

### REMARQUE

- Pour vérifier la connexion Wi-Fi, vérifiez que l'icône  s'allume sur le panneau de commande.
- L'appareil prend en charge les réseaux Wi-Fi 2,4 GHz uniquement. Pour vérifier la fréquence de votre réseau, contacter votre fournisseur de services Internet ou consulter le manuel de votre routeur sans fil.
- **LG ThinQ** ne saurait être tenu responsable en cas de problèmes de connexion au réseau, ou de problèmes/dysfonctionnements/erreurs provoqués par la connexion réseau.
- Si l'appareil a du mal à se connecter au Wi-Fi, il se peut qu'il soit trop éloigné du routeur. Achetez un répéteur Wi-Fi pour améliorer la force du signal.
- La connexion Wi-Fi peut avoir du mal à s'établir, ou peut être coupée à cause d'un environnement gênant.
- La connexion réseau peut avoir du mal à fonctionner, en fonction du fournisseur d'accès choisi.
- L'environnement sans fil peut entraîner un ralentissement du réseau.
- L'appareil ne peut pas être enregistré en raison de problèmes liés à la transmission du signal sans fil. Débranchez l'appareil et attendez environ une minute avant de réessayer.
- Si le pare-feu de votre routeur sans fil est activé, désactivez le pare-feu ou ajoutez une exception à ce dernier.

- Le nom du réseau sans fil (SSID) doit être composé d'une combinaison de chiffres et de lettres anglais (les caractères spéciaux ne sont pas autorisés).
- L'interface d'utilisateur du Smartphone (IU) peut varier en fonction du système d'exploitation du téléphone (SE) et du fabricant.
- Si le protocole de sécurité du routeur est configuré sur **WEP**, il est possible que vous ne puissiez pas configurer le réseau. Veuillez le modifier par d'autres protocoles de sécurité (**WPA2** est recommandé) et enregistrer le produit à nouveau.

## Installation de l'application LG ThinQ

Chercher l'application **LG ThinQ** dans Google Play Store & Apple App Store sur un smartphone. Suivez les instructions pour télécharger et installer l'application.

## Connexion à un réseau Wi-Fi

Lorsqu'il est utilisé avec l'application **LG ThinQ**, le bouton **Wi-Fi** permet à l'appareil de se connecter au réseau Wi-Fi du foyer. L'icône  affiche le statut de la connexion au réseau de l'appareil. L'icône s'allume lorsque l'appareil est connecté au réseau Wi-Fi.

### Enregistrement initial de l'appareil

- Lancer l'application **LG ThinQ** et suivre les instructions dans l'application pour enregistrer l'appareil.

### Re-enregistrer l'appareil ou enregistrer un autre utilisateur

- Maintenir le bouton **Wi-Fi** appuyé pendant 3 secondes pour le désactiver temporairement. Lancer l'application **LG ThinQ** et suivre les instructions dans l'application pour enregistrer l'appareil.

### REMARQUE

- Pour désactiver la fonction Wi-Fi, maintenir le bouton **Wi-Fi** appuyé pendant 3 secondes. L'icône  sera éteinte.

## Informations sur les logiciels libres

Pour obtenir le code source sous les licences GPL, LGPL, MPL et autres licences de source ouverte qui ont l'obligation de divulguer le code source, qui est contenu dans ce produit, et pour accéder à toutes les conditions de licence mentionnées, aux avis de droits d'auteur et autres documents pertinents, veuillez visiter le site <https://opensource.lge.com>.

LG Electronics peut aussi vous fournir le code source sur CD-ROM moyennant le paiement des frais de distribution (support, envoi et manutention) sur simple demande adressée par e-mail à [opensource@lge.com](mailto:opensource@lge.com).

Cette offre est valable pour toute personne recevant ces informations pendant une période de trois ans après notre dernière expédition de ce produit.

## Smart Diagnosis

Cette fonctionnalité est uniquement disponible sur les modèles avec le logo  ou .

Utilisez cette fonctionnalité pour vous aider à diagnostiquer et à résoudre des problèmes liés à votre appareil.

### REMARQUE

- Pour des raisons qui ne sont pas imputables à la négligence de LGE, le service peut ne pas fonctionner en raison de facteurs externes tels que, notamment, l'indisponibilité du Wi-Fi, la déconnexion du Wi-Fi, la politique du service d'applications local ou la non-disponibilité de l'application.
- La fonctionnalité peut être sujette à modification sans préavis et peut avoir une forme différente en fonction de l'endroit où vous vous trouvez.

## Utiliser LG ThinQ pour diagnostiquer des problèmes

Si vous rencontrez un problème avec votre appareil équipé Wi-Fi, il peut transmettre des données de dépannage à un smartphone à l'aide de l'application **LG ThinQ**.

- Lancez l'application **LG ThinQ** et sélectionnez la fonction **Smart Diagnosis** dans le menu. Suivez les instructions fournies dans l'application **LG ThinQ**.

## Utiliser le diagnostic sonore pour diagnostiquer des problèmes

Pour utiliser la méthode de diagnostic sonore, suivre les instructions ci-dessous.

- Lancez l'application **LG ThinQ** et sélectionnez la fonction Smart Diagnosis dans le menu. Suivez les instructions de diagnostic sonore fournies dans l'application **LG ThinQ**.

### Panneau d'affichage sur la porte du réfrigérateur.

- 1 Fermer la Congélateur et réfrigérateur porte, puis appuyez et maintenez sur le bouton **Lock** pour activer la fonction de verrouillage.
  - Si l'affichage a été verrouillé pendant plus de 5 minutes, vous devez désactiver le verrouillage, puis le réactiver.

\* Lock



- 2 Appuyer et maintenir le bouton **Freezer** pendant 3 secondes ou plus.
  - Le panneau de commande s'éteint puis « 3 » s'affiche sur l'écran de la température du réfrigérateur.
- 3 Ouvrez la porte du réfrigérateur, puis maintenez le téléphone près du trou du haut-parleur.

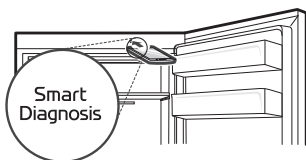

- 4 Une fois le transfert des données terminé, le diagnostic s'affiche dans l'application.

### Panneau d'affichage à l'intérieur de la porte du réfrigérateur

- 1 Ouvrez la porte du réfrigérateur.
- 2 Appuyer sur le bouton **Eco Friendly**.
  - Si la porte a été ouverte pendant plus de 60 secondes, fermer la porte et répéter les étapes 1 et 2.
- 3 Tenir le téléphone près du trou du haut-parleur.

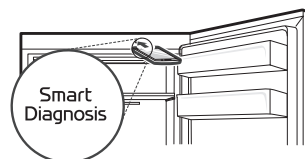

- 4 Appuyer sur le bouton **Freezer** et le maintenir pendant 3 secondes en tenant votre téléphone devant le haut-parleur.
- 5 Une fois le transfert des données terminé, le diagnostic s'affiche dans l'application.

### REMARQUE

- Pour de meilleurs résultats, ne pas déplacer le téléphone pendant la transmission des tonalités.

## Notes relatives au nettoyage

- Lorsque vous retirez une tablette ou un tiroir dans l'appareil, enlever tous les aliments stockés sur la tablette ou le tiroir afin d'éviter des blessures ou des dommages à l'appareil.
  - Dans le cas contraire, des blessures peuvent survenir en raison du poids des aliments stockés.
- En cas de nettoyage des bouches d'aération à l'extérieur de l'appareil au moyen d'un aspirateur, le cordon d'alimentation doit être débranché de la prise afin d'éviter toute décharge statique qui peut endommager les composants électroniques ou provoquer un choc électrique.
- Détacher les tablettes et les tiroirs et les nettoyer avec de l'eau, puis les sécher suffisamment avant de les replacer.
- Essuyer régulièrement les joints de la porte avec un chiffon doux et humide.
- Le panier de porte fuit et les taches doivent être nettoyées car elles peuvent compromettre la capacité de stockage du panier et même l'endommager.
- Après nettoyage, vérifier que le câble d'alimentation ne soit pas endommagé, chaud ou mal branché.
- Assurer la propreté de l'évacuation de l'air à l'extérieur de l'appareil.
  - Une évacuation d'air obstruée peut provoquer un incendie ou endommager l'appareil.
- Pour l'extérieur de l'appareil, utiliser une éponge propre ou un chiffon doux et un détergent doux dans de l'eau tiède. Ne pas utiliser de nettoyants abrasifs. Sécher soigneusement avec un chiffon doux.
- Ne jamais nettoyer les tablettes ou les récipients au lave-vaisselle.
  - Les parties peuvent se déformer en raison de la chaleur.
- Nettoyer régulièrement les surfaces pouvant entrer en contact avec des aliments et des systèmes de drainage accessibles.
- Si l'appareil est équipé d'une lampe LED, ne retirez pas le couvercle de la lampe et la lampe LED pour quelconque tentative de réparation ou d'entretien. Veuillez contacter un centre d'information client LG Electronics.

## Nettoyage du panier de porte

### Retrait du panier de porte du réfrigérateur

Tenir les deux bords du panier et le retirer en le soulevant vers le haut.

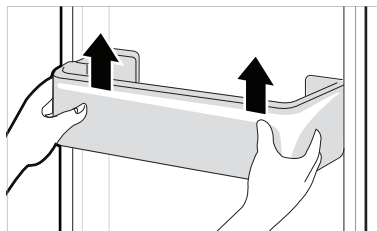

### Remontage du panier de porte du réfrigérateur

- 1 Tenir les deux bords du panier de la porte, pousser doucement un bord à assembler, puis de la même manière assembler l'autre bord.

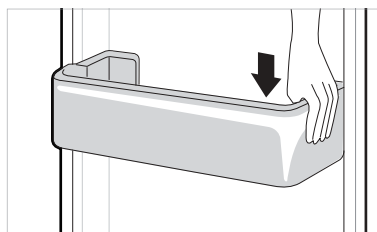

- 2 Après le montage, appuyer doucement sur le panier de la porte pour le fixer horizontalement.

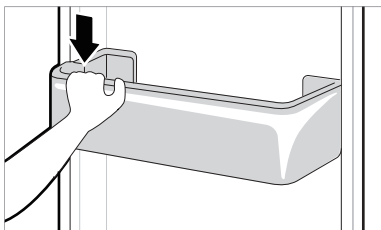

## Nettoyage de l'étagère

### Retrait de l'étagère du réfrigérateur

Soulever le bord arrière de l'étagère du réfrigérateur puis la tirer pour la sortir.

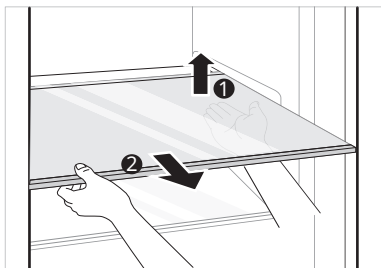

### Remontage de l'étagère du réfrigérateur

Remonter l'étagère dans l'ordre inverse du processus de retrait.

## Nettoyage du bac à légumes

### Retrait du bac à légumes

- 1 Retirer le contenu du tiroir. Tenir la poignée du bac à lég

- 2 Soulever le bac à légumes et le sortir en le tirant.

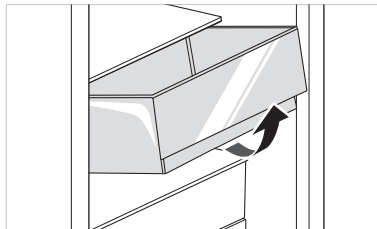

## ⚠ ATTENTION

- Veuillez noter que des blessures peuvent être causées par le poids des aliments stockés lors du retrait du bac à légumes.

### Remonter le bac à légumes

Remonter le bac à légumes dans l'ordre inverse du processus de retrait.

## Nettoyage du couvercle du bac à légumes

### Retrait du couvercle du bac à légumes

- 1 Après avoir retiré le couvercle du bac à légumes, tirer la section supérieure du couvercle du bac à légumes vers le bas.

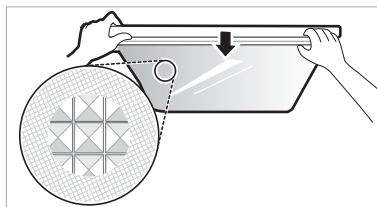

- 2 Retirer le couvercle du bac à légumes en le tirant pour le sortir.

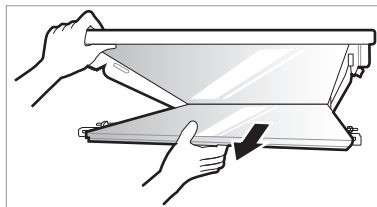

## Remontage du couvercle du bac à légumes

- 1 Placer les saillies à l'intérieur du couvercle du bac à légumes sur les rainures à l'intérieur de l'étagère.

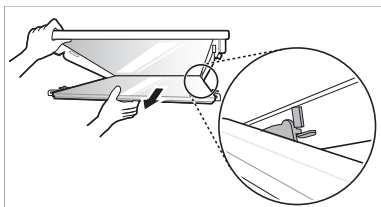

- 2 Insérer les saillies à l'avant du couvercle du bac à légumes dans les rainures à l'avant de l'étagère et pousser le couvercle du bac à légumes vers le haut pour l'assembler.

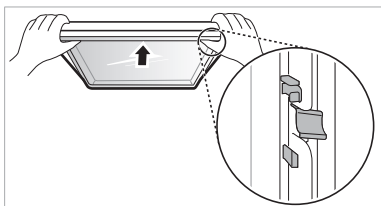

## Nettoyage du tiroir du congélateur

- 1 Retirer le contenu du tiroir. Tenir la poignée du tiroir du congélateur et le tirer complètement jusqu'à ce qu'il s'arrête.
- 2 Soulever le tiroir du congélateur et le sortir en le tirant.

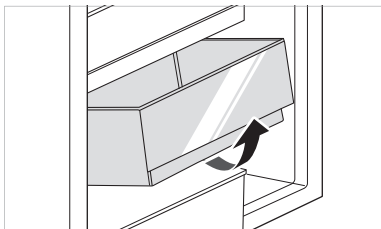

## Remontage du tiroir du congélateur

Remonter le tiroir du congélateur dans l'ordre inverse du processus de retrait.

## Nettoyage du distributeur d'eau

### Nettoyage du bac du distributeur



Le bac du distributeur peut être facilement mouillé en raison d'un déversement de glace ou d'eau. Essuyer toute la surface avec un chiffon humide.

### Nettoyer la sortie d'eau et de glace

Essuyer fréquemment la sortie d'eau ou de glace avec un chiffon propre car elle peut se salir facilement. Veuillez noter que les peluches d'un chiffon peuvent adhérer à la sortie.

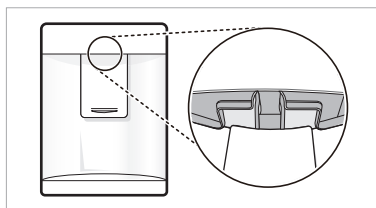

Symptômes	Cause et solution
Il n'y a pas de réfrigération ou de congélation.	<b>Y a-t-il une coupure de courant ?</b> <ul style="list-style-type: none"> <li>• Vérifier l'alimentation électrique d'autres appareils.</li> </ul>
	<b>La fiche d'alimentation est-elle débranchée de la prise ?</b> <ul style="list-style-type: none"> <li>• Brancher correctement la fiche d'alimentation dans la prise.</li> </ul>
	<b>Un fusible dans votre maison peut être grillé ou le disjoncteur s'est déclenché. Ou l'appareil est connecté à une prise DDFT (disjoncteur différentiel de fuite à la terre) et le disjoncteur de la prise s'est déclenché.</b> <ul style="list-style-type: none"> <li>• Vérifiez le boîtier électrique principal et remplacez le fusible ou réinitialisez le disjoncteur. N'augmentez pas la capacité du fusible. Si le problème est une surcharge du circuit, faites-le corriger par un électricien qualifié</li> <li>• Réinitialisez le disjoncteur du DDFT. Si le problème persiste, contactez un électricien.</li> </ul>
La réfrigération ou la congélation est mauvaise.	<b>La température du réfrigérateur ou du congélateur est-elle réglée au plus chaud ?</b> <ul style="list-style-type: none"> <li>• Régler la température du réfrigérateur ou du congélateur sur "Moyenne".</li> </ul>
	<b>L'appareil se trouve-t-il en plein soleil, ou est-il près d'un objet générant de la chaleur, tel qu'un four ou un radiateur ?</b> <ul style="list-style-type: none"> <li>• Vérifier la zone d'installation et le réinstaller loin d'objets produisant de la chaleur.</li> </ul>
	<b>Avez-vous stocké de la nourriture chaude sans la refroidir au préalable ?</b> <ul style="list-style-type: none"> <li>• Refroidir la nourriture chaude avant de la mettre dans le compartiment réfrigérateur ou le congélateur.</li> </ul>
	<b>Avez-vous mis trop de nourriture ?</b> <ul style="list-style-type: none"> <li>• Maintenir un espace approprié entre les aliments.</li> </ul>
	<b>Les portes de l'appareil sont-elles complètement fermées ?</b> <ul style="list-style-type: none"> <li>• Fermer complètement la porte et s'assurer que la nourriture stockée ne coince pas la porte.</li> </ul>
	<b>Y a-t-il suffisamment d'espace autour de l'appareil ?</b> <ul style="list-style-type: none"> <li>• Ajuster la position de l'installation pour qu'il y ait suffisamment d'espace autour de l'appareil.</li> </ul>
L'appareil a une mauvaise odeur.	<b>La température du réfrigérateur ou du congélateur est-elle réglée sur « Chaud » ?</b> <ul style="list-style-type: none"> <li>• Régler la température du réfrigérateur ou du congélateur sur "Moyenne".</li> </ul>
	<b>Avez-vous mis des aliments avec une forte odeur ?</b> <ul style="list-style-type: none"> <li>• Conserver les aliments ayant de fortes odeurs dans un récipient hermétique.</li> </ul>
	<b>Des légumes ou des fruits sont-ils gâtés dans le tiroir ?</b> <ul style="list-style-type: none"> <li>• Jeter les légumes pourris et nettoyer le bac à légumes. Ne pas stocker de légumes trop longtemps dans le bac à légumes.</li> </ul>
La lampe à l'intérieur de l'appareil ne s'allume pas.	<b>La lampe à l'intérieur de l'appareil est-elle éteinte ?</b> <ul style="list-style-type: none"> <li>• Il est difficile pour les clients de remplacer la lampe à l'intérieur de l'appareil car elle n'est pas réparable. Si la lampe à l'intérieur ne s'allume pas, veuillez contacter le centre d'information client LG Electronics.</li> </ul>

Symptômes	Cause et solution
<b>La porte de l'appareil est difficile à ouvrir.</b>	<p><b>Avez-vous ouvert la porte juste après l'avoir fermée ?</b></p> <ul style="list-style-type: none"> <li>• Si vous essayez d'ouvrir la porte de l'appareil moins de 1 minute après l'avoir fermée, vous pouvez avoir des difficultés en raison de la pression qui se trouve à l'intérieur de l'appareil. Essayer d'ouvrir à nouveau la porte de l'appareil au bout de quelques minutes afin que la pression interne se stabilise.</li> </ul>
<b>Il y a de la condensation à l'intérieur de l'appareil ou sur le fond du capot du bac à légumes.</b>	<p><b>Avez-vous stocké de la nourriture chaude sans la refroidir au préalable ?</b></p> <ul style="list-style-type: none"> <li>• Refroidir la nourriture chaude avant de la mettre dans le compartiment réfrigérateur ou le congélateur.</li> </ul>
	<p><b>Avez-vous laissé la porte de l'appareil ouverte ?</b></p> <ul style="list-style-type: none"> <li>• Bien que la condensation disparaisse lorsque vous fermez la porte de l'appareil, vous pouvez l'essuyer avec un chiffon sec.</li> </ul>
	<p><b>Avez-vous ouvert et fermé la porte de l'appareil trop fréquemment ?</b></p> <ul style="list-style-type: none"> <li>• Il se peut que de la condensation se forme en raison de la différence de température avec l'extérieur. Essuyer l'humidité avec un chiffon sec.</li> </ul>
	<p><b>Avez-vous mis des aliments chauds ou humides à l'intérieur sans les sceller dans un récipient ?</b></p> <ul style="list-style-type: none"> <li>• Conserver les aliments dans un récipient couvert ou hermétique.</li> </ul>
<b>Du givre s'est formé dans le compartiment congélateur.</b>	<p><b>Les portes ne sont peut-être pas bien fermées ?</b></p> <ul style="list-style-type: none"> <li>• Vérifier qu'aucun aliment à l'intérieur de l'appareil ne bloque la porte et s'assurer que la porte soit bien fermée.</li> </ul>
	<p><b>Avez-vous stocké de la nourriture chaude sans la refroidir au préalable ?</b></p> <ul style="list-style-type: none"> <li>• Refroidir la nourriture chaude avant de la mettre dans le compartiment réfrigérateur ou le congélateur.</li> </ul>
<b>Du givre s'est formé dans le compartiment congélateur.</b>	<p><b>L'entrée ou la sortie d'air du congélateur est-elle obstruée ?</b></p> <ul style="list-style-type: none"> <li>• S'assurer que l'entrée ou la sortie d'air ne soit pas obstruée afin que l'air puisse circuler à l'intérieur.</li> </ul>
	<p><b>Le congélateur est-il trop rempli ?</b></p> <ul style="list-style-type: none"> <li>• Maintenir un espace approprié entre les articles.</li> </ul>
<b>Du givre ou de la condensation s'est formée à l'intérieur ou à l'extérieur de l'appareil.</b>	<p><b>Avez-vous ouvert et fermé la porte de l'appareil trop fréquemment ou la porte de l'appareil est-elle mal fermée ?</b></p> <ul style="list-style-type: none"> <li>• Du givre ou de la condensation peuvent se former si l'air extérieur pénètre à l'intérieur de l'appareil.</li> </ul>
	<p><b>L'environnement d'installation est-il humide ?</b></p> <ul style="list-style-type: none"> <li>• De la condensation peut apparaître sur l'extérieur de l'appareil si la zone d'installation est trop humide ou lors d'une journée humide comme un jour de pluie. Essuyer l'humidité avec un chiffon sec.</li> </ul>
<b>L'appareil est bruyant et génère des sons anormaux.</b>	<p><b>L'appareil est-il installé sur un sol faible ou qui n'est pas de niveau ?</b></p> <ul style="list-style-type: none"> <li>• Installer l'appareil sur un sol ferme et de niveau.</li> </ul>
	<p><b>L'arrière de l'appareil touche-t-il le mur ?</b></p> <ul style="list-style-type: none"> <li>• Ajuster la position de l'installation pour qu'il y ait suffisamment d'espace autour de l'appareil.</li> </ul>
	<p><b>Y a-t-il des objets éparpillés derrière l'appareil ?</b></p> <ul style="list-style-type: none"> <li>• Retirer les objets éparpillés derrière l'appareil.</li> </ul>
	<p><b>Y a-t-il un objet sur le dessus de l'appareil ?</b></p> <ul style="list-style-type: none"> <li>• Enlever l'objet sur le dessus de l'appareil.</li> </ul>

Symptômes	Cause et solution
<b>Le côté ou l'avant de l'appareil est chaud.</b>	<p><b>Des tuyaux anti-condensation sont installés sur ces zones de l'appareil afin de réduire la formation de condensation autour de la zone de la porte.</b></p> <ul style="list-style-type: none"> <li>Le tuyau de dégagement de la chaleur pour empêcher la condensation est installé sur l'avant et le côté de l'appareil. Vous pouvez le trouver particulièrement chaud juste après l'installation de l'appareil ou pendant l'été. Vous pouvez être assuré qu'il ne s'agit pas d'un problème et que c'est normal.</li> </ul>
<b>Il y a de l'eau à l'intérieur ou à l'extérieur de l'appareil.</b>	<p><b>Y a-t-il une fuite d'eau autour de l'appareil ?</b></p> <ul style="list-style-type: none"> <li>Vérifier si de l'eau a fui d'un évier ou d'un autre endroit.</li> </ul>
	<p><b>Y a-t-il de l'eau sur le fond de l'appareil ?</b></p> <ul style="list-style-type: none"> <li>Vérifier si l'eau provient d'aliments congelés qui se sont décongelés ou d'un récipient cassé ou tombé.</li> </ul>
<b>Bruits de clics</b>	<p><b>Le contrôle de dégivrage émet un clic lorsque le cycle de dégivrage automatique commence et se termine. La commande du thermostat (ou la commande de l'appareil sur certains modèles) émet également un clic lorsque le cycle démarre et s'arrête.</b></p> <ul style="list-style-type: none"> <li>Fonctionnement normal</li> </ul>
<b>Bruits de cliquetis</b>	<p><b>Des vibrations sonores peuvent provenir de l'écoulement de l'appareil, de la conduite d'eau à l'arrière de l'appareil (modèles à raccordement seulement) ou d'objets posés sur ou autour de l'appareil.</b></p> <ul style="list-style-type: none"> <li>Fonctionnement normal</li> </ul>
	<p><b>L'appareil ne repose pas de manière égale au sol.</b></p> <ul style="list-style-type: none"> <li>Le sol est fragile ou irrégulier les jambes de mise à niveau nécessitent un ajustement. Voir la section d'Alignement des Portes.</li> </ul>
	<p><b>L'appareil avec un compresseur linéaire a été déplacé pendant son fonctionnement.</b></p> <ul style="list-style-type: none"> <li>Fonctionnement normal. Si le cliquetis du compresseur ne s'arrête pas au bout de 3 minutes, mettre l'alimentation de l'appareil hors tension, puis à nouveau sous tension.</li> </ul>
<b>Crissements</b>	<p><b>Le moteur du ventilateur de l'évaporateur fait circuler l'air à travers les compartiments du réfrigérateur et du congélateur.</b></p> <ul style="list-style-type: none"> <li>Fonctionnement normal</li> </ul>
	<p><b>L'air est forcé sur le condenseur par le ventilateur du condenseur.</b></p> <ul style="list-style-type: none"> <li>Fonctionnement normal</li> </ul>
<b>Gargouillements</b>	<p><b>Débit de l'appareil à travers le système de refroidissement</b></p> <ul style="list-style-type: none"> <li>Fonctionnement normal</li> </ul>
<b>Claquements</b>	<p><b>Contraction et expansion des parois internes du fait de changements de température.</b></p> <ul style="list-style-type: none"> <li>Fonctionnement normal</li> </ul>
<b>Vibrations</b>	<p><b>Si le côté ou l'arrière de l'appareil touche un meuble ou un mur, une partie des vibrations normales peut devenir audible.</b></p> <ul style="list-style-type: none"> <li>Pour éliminer le bruit, s'assurer que les côtés et l'arrière ne puissent pas toucher un mur ou une armoire.</li> </ul>

Symptômes	Cause et solution
<b>Votre appareil ménager et votre smartphone ne sont pas connectés au réseau Wi-Fi.</b>	<b>Le mot de passe du Wi-Fi auquel vous essayez de vous connecter est incorrect.</b> <ul style="list-style-type: none"> <li>• Trouvez le réseau Wi-Fi connecté à votre smartphone et supprimez-le, puis enregistrez votre appareil sur LG ThinQ.</li> </ul>
	<b>Les Données mobiles sont activées sur votre smartphone.</b> <ul style="list-style-type: none"> <li>• Désactiver les <b>Données mobiles</b> de votre smartphone et enregistrer l'appareil à l'aide du réseau Wi-Fi.</li> </ul>
	<b>Le nom du réseau sans fil (SSID) est défini de manière incorrecte.</b> <ul style="list-style-type: none"> <li>• Le nom du réseau sans fil (SSID) doit être composé d'une combinaison de chiffres et de lettres anglais. (Les caractères spéciaux ne sont pas autorisés)</li> </ul>
	<b>La fréquence du routeur n'est pas de 2,4 GHz.</b> <ul style="list-style-type: none"> <li>• Seule une fréquence de routeur de 2,4 GHz est prise en charge. Réglez le routeur sans fil sur 2,4 GHz et connectez l'appareil au routeur sans fil. Pour vérifier la fréquence du routeur, consultez votre fournisseur de services Internet ou le fabricant du routeur.</li> </ul>
	<b>La distance entre l'appareil et le routeur est trop éloignée.</b> <ul style="list-style-type: none"> <li>• Si la distance entre l'appareil et le routeur est trop éloignée, le signal peut être faible et la connexion peut ne pas être configurée correctement. Déplacez le routeur de manière qu'il soit plus proche de l'appareil.</li> </ul>

Contactez le centre d'informations client LG Electronics.

- Pour trouver des informations sur le centre de service agréé LG, consultez notre page web sur [www.lg.com](http://www.lg.com).
- Seul le personnel technique qualifié du centre de service LG peut démonter, réparer, ou modifier l'appareil.
- Pour acheter des pièces de rechange, contactez un centre d'informations à la clientèle LG Electronics ou notre page web sur [www.lg.com](http://www.lg.com).
- Les pièces de rechange référencées dans la Réglementation 2019/2019 de l'EU sont disponibles pour une durée de 7 ans (seuls les joints d'étanchéité sont disponibles pendant 10 ans).

## REMARQUE

- Pour plus d'informations concernant l'efficacité énergétique de l'appareil, visitez <https://ec.europa.eu> et faites une recherche avec le nom du modèle (valide jusqu'au 1er mars 2021).
- Le Règlement UE 2019/2019, valable à partir du 1er mars 2021, est lié aux classes d'efficacité énergétique par le Règlement UE 2019/2016.
- Scannez le code QR indiqué sur l'étiquette énergétique fourni avec l'appareil, qui fournit un lien Web vers les informations relatives aux performances de l'appareil dans la base de données UE EPREL. Conservez l'étiquette énergétique pour référence ainsi que tous les autres documents fournis avec l'appareil (valide jusqu'au 1er mars 2021).
- Le nom du modèle se trouve sur l'étiquette de classement de l'appareil.
- Ce produit contient une source lumineuse de classe d'efficacité énergétique G.

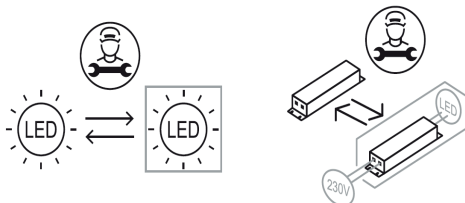



OWNER'S MANUAL

# FRIDGE & FREEZER

**Read this owner's manual thoroughly before operating the appliance and keep it handy for reference at all times.**

[www.lg.com](http://www.lg.com)

Copyright © 2019-2021 LG Electronics Inc. All Rights Reserved

# TABLE OF CONTENTS

This manual may contain images or content different from the model you purchased. This manual is subject to revision by the manufacturer.

<b>SAFETY INSTRUCTIONS .....</b>	<b>3</b>
IMPORTANT SAFETY INSTRUCTIONS .....	3
Disposal of Your Old Appliance .....	10
<b>INSTALLATION .....</b>	<b>11</b>
Dimensions and Clearances .....	11
Ambient Temperature .....	11
Accessories .....	12
Reversing Doors .....	12
Leveling the Appliance .....	12
Connecting the Appliance .....	12
Moving the Appliance .....	12
<b>OPERATION .....</b>	<b>13</b>
Parts and Functions .....	13
Notes for Operation .....	15
Control Panel .....	17
Water Dispenser ( * ) .....	19
Water Dispenser Tank .....	19
Ice Tray .....	20
Fresh Converter ( * ) .....	20
Fresh Vegetable Drawer ( * ) .....	21
Folding Shelf .....	21
Other Functions .....	22
<b>SMART FUNCTIONS .....</b>	<b>23</b>
Using LG ThinQ Application .....	23
Using Smart Diagnosis™ .....	25
<b>MAINTENANCE .....</b>	<b>27</b>
Notes for Cleaning .....	27
Cleaning the Door Basket .....	27
Cleaning the Shelf .....	28
Cleaning the Vegetable Drawer .....	28
Cleaning the Crisper Cover .....	28
Cleaning the Freezer Drawer .....	29
Cleaning the Water Dispenser .....	29
<b>TROUBLESHOOTING .....</b>	<b>30</b>

## Troubleshooting



## SAFETY INSTRUCTIONS

EN

The following safety guidelines are intended to prevent unforeseen risks or damage from unsafe or incorrect operation of the appliance.

The guidelines are separated into 'WARNING' and 'CAUTION' as described below.

 This symbol is displayed to indicate matters and operations that can cause risk. Read the part with this symbol carefully and follow the instructions in order to avoid risk.

### WARNING

This indicates that the failure to follow the instructions can cause serious injury or death.

### CAUTION

This indicates that the failure to follow the instructions can cause the minor injury or damage to the product.

## IMPORTANT SAFETY INSTRUCTIONS

### WARNING

To reduce the risk of explosion, fire, death, electric shock, injury or scalding to persons when using this product, follow basic precautions, including the following:

#### Children in the Household

- This appliance is not intended for use by persons (including children) with reduced physical, sensory or mental capabilities, or lack of experience and knowledge, unless they have been given supervision or instruction concerning use of the appliance by a person responsible for their safety. Children should be supervised to ensure that they do not play with the appliance.
- If the appliance is equipped with a lock (some models only), keep the key out of reach of children.

**For use in Europe:**

- This appliance can be used by children aged from 8 years and above and persons with reduced physical, sensory or mental capabilities or lack of experience and knowledge if they have been given supervision or instruction concerning use of the appliance in a safe way and understand the hazards involved. Children shall not play with the appliance. Cleaning and user maintenance shall not be made by children without supervision.

- Children aged from 3 to 8 years are allowed to load and unload refrigerating appliances.

**Installation**

- This appliance should only be transported by two or more people holding the appliance securely.

- Ensure that the socket outlet is properly grounded, and that the earth pin on the power cord is not damaged or removed from the power plug. For more details on grounding, inquire at an LG Electronics customer information centre.

- This appliance is equipped with a power cord having an equipment-grounding conductor and a grounding power plug. The power plug must be plugged into an appropriate socket outlet that is installed and grounded in accordance with all local codes and ordinances.

- If the power cord is damaged or the hole of the socket outlet is loose, do not use the power cord and contact an authorized service centre.

- Do not plug the appliance into a multi socket adapter which does not have a power cable (mounted).

- Do not modify or extend the power cable.

- The appliance should be connected to a dedicated power line which is separately fused.

- Do not use a multi socket outlet which is not properly grounded (portable). In case of using a properly-grounded multi socket outlet (portable), use the multi socket outlet with the current capacity of the power code rating or higher and use the multi socket outlet only for the appliance.

- Install the appliance in a place where is easy to unplug the power plug of the appliance.

- Be careful not to point the power plug up or let the appliance lean against the power plug.

- Install the appliance on a firm and level floor.
- Do not install the appliance in a damp and dusty place. Do not install or store the appliance in any outdoor area, or any area that is subject to weathering conditions such as direct sunlight, wind, rain, or temperatures below freezing.
- Do not place the appliance in direct sunlight or expose it to the heat from heating appliances such as stoves or heaters.
- Be careful not to expose the rear of the appliance when installing.
- Be careful not to let the appliance door fall during assembly or disassembly.
- Be careful not to pinch, crush, or damage the power cable during assembly or disassembly of the appliance door.
- Do not connect a plug adapter or other accessories to the power plug.

### **Operation**

- Do not use the appliance for any purpose (storage of medical or experimental materials or shipping) other than any domestic household food storage use.
- Unplug the power plug during a severe thunderstorm or lightening or when not in use for a long period of time.
- Do not touch the power plug or the appliance controls with wet hands.
- Do not bend the power cable excessively or place a heavy object on it.
- If water penetrates electrical parts of the appliance, disconnect power plug and contact an LG Electronics customer information centre.
- Do not place hands or metallic objects inside the area emitting the cold air, cover or heat releasing grille on the back.
- Do not apply excessive force or impact to the back cover of the appliance.
- Do not put animals, such as pets into the appliance.

- Be careful of nearby children when you open or close the appliance door. The door may bump the child and cause injury.
- Avoid the danger of children getting trapped inside the appliance. A child trapped inside the appliance can cause suffocation.
- Do not place heavy or fragile objects, containers filled with liquid, combustible substances, flammable objects (such as candles, lamps, etc.), or heating devices (such as stoves, heaters, etc.) on the appliance.
- If there is a gas leakage (isobutane, propane, natural gas, etc.), do not touch the appliance or power plug and ventilate the area immediately. This appliance uses a refrigerant gas (isobutane, R600a). Although it uses a small amount of the gas, it is still combustible gas. Gas leakage during appliance transport, installation or operation can cause fire, explosion or injury if sparks are caused.
- Do not use or store flammable or combustible substances (ether, benzene, alcohol, chemical, LPG, combustible spray, insecticide, air freshener, cosmetics, etc.) near the appliance.
- Immediately unplug the power plug and contact an LG Electronics customer information centre if you detect a strange sound, odour, or smoke coming from the appliance.
- Fill with potable water only into icemaker or dispenser water tank.
- Do not damage the refrigerant circuit.
- Do not place any electronic appliance (such as heater and mobile phone) inside the appliance.

## Maintenance

- Disconnect the power cord before cleaning the appliance or replacing the inside lamp (where fitted).
- Securely plug the power plug in the socket outlet after completely removing any moisture and dust.
- Never unplug the appliance by pulling on the power cable. Always grip the power plug firmly and pull straight out from the socket outlet.
- Do not spray water or inflammable substances (toothpaste, alcohol, thinner, benzene, flammable liquid, abrasive, etc.) over the interior or exterior of the appliance to clean it.
- Do not clean the appliance with brushes, cloths or sponges with rough surfaces or which are made of metallic material.
- Only qualified service personnel from LG Electronics service centre should disassemble, repair, or modify the appliance. Contact an LG Electronics customer information centre if you move and install the appliance in a different location.
- Do not use a hair drier to dry the inside of the appliance or place a candle inside to remove the odours.
- Do not use mechanical devices or other means to accelerate the defrosting process.

## Disposal

- When discarding the appliance, remove the door gasket while leaving the shelves and baskets in place and keep children away from the appliance.
- Dispose of all packaging materials (such as plastic bags and styrofoam) away from children. The packaging materials can cause suffocation.

## Technical Safety

- Keep ventilation openings, in the appliance enclosure or in the built-in structure, clear of obstruction.
- Do not use electrical appliances inside the refrigerator.
- The refrigerant and insulation blowing gas used in the appliance require special disposal procedures. Consult with service agent or a similarly qualified person before disposing of them.
- Refrigerant leaking out of the pipes could ignite or cause an explosion.

- The amount of refrigerant in your particular appliance is shown on the identification plate inside the appliance.
- Never start up an appliance showing any signs of damage. If in doubt, consult your dealer.
- This appliance is intended to be used in household and similar applications only. It should not be used for commercial, or catering purposes, or in any mobile application such as a caravan or boat.
- Do not store explosive substances such as aerosol cans with a flammable propellant in this appliance.
- This refrigerating appliance is not intended to be used as a built-in appliance.

### **Risk of Fire and Flammable Materials**



This symbol alerts you to flammable materials that can ignite and cause a fire if you do not take care.

- This appliance contains a small amount of isobutane refrigerant (R600a), but it is also combustible. When transporting and installing the appliance, care should be taken to ensure that no parts of the refrigerating circuit are damaged.
- If a leak is detected, avoid any naked flames or potential sources of ignition and air the room in which the appliance is standing for several minutes. In order to avoid the creation of a flammable gas air mixture if a leak in the refrigerating circuit occurs, the size of the room in which the appliance is used should correspond to the amount of refrigerant used. The room must be 1 m<sup>2</sup> in size for every 8 g of R600a refrigerant inside the appliance.
- When positioning the appliance, ensure the supply cord is not trapped or damaged.
- Do not locate multiple portable socket-outlets or portable power supplies at the rear of the appliance.

## CAUTION

**To reduce the risk of minor injury to persons, malfunction, or damage to the product or property when using this product, follow basic precautions, including the following:**

### **Installation**

- Do not tilt the appliance to pull or push it when transporting.
- Make sure not to get a body part such as a hand or foot stuck while moving the appliance.

### **Operation**

- Do not touch frozen food or the metal parts in the freezer compartment with wet or damp hands. It may cause frostbite.
- Do not place glass containers, bottles or cans (especially those containing carbonated drinks) in the freezer compartment, shelves or ice bin that will be exposed to temperatures below freezing.
- The tempered glass on the front side of the appliance door or the shelves can be damaged by an impact. If it is broken, do not touch it with hands.
- Do not hang from the appliance doors, storage room, shelf or climb up into it.
- Do not store an excessive amount of water bottles or containers for side dishes on the door baskets.
- Prevent animals from nibbling on the power cable or water hose.
- Do not open or close the appliance door with excessive force.
- If the hinge of the appliance door is damaged or operates improperly, stop using the appliance and contact an authorized service centre.
- Do not clean glass shelves or covers with warm water when they are cold.

- Never eat frozen foods immediately after they have been taken out in the freezer compartment.
- Make sure not to get a hand or foot stuck upon opening or closing the appliance door.

### **Maintenance**

- Do not insert the shelves upside down. The shelves may fall.
- To remove frost from the appliance, contact an LG Electronics customer information centre.

## **Disposal of Your Old Appliance**



- This crossed-out wheeled bin symbol indicates that waste electrical and electronic products (WEEE) should be disposed of separately from the municipal waste stream.
- Old electrical products can contain hazardous substances so correct disposal of your old appliance will help prevent potential negative consequences for the environment and human health. Your old appliance may contain reusable parts that could be used to repair other products, and other valuable materials that can be recycled to conserve limited resources.
- You can take your appliance either to the shop where you purchased the product, or contact your local government waste office for details of your nearest authorised WEEE collection point. For the most up to date information for your country please see [www.lg.com/global/recycling](http://www.lg.com/global/recycling).

## Dimensions and Clearances

Too small of a distance from adjacent items may result in the degradation of freezing capability and increased electricity costs. Allow over 50 mm of clearance from each adjacent wall when installing the appliance.

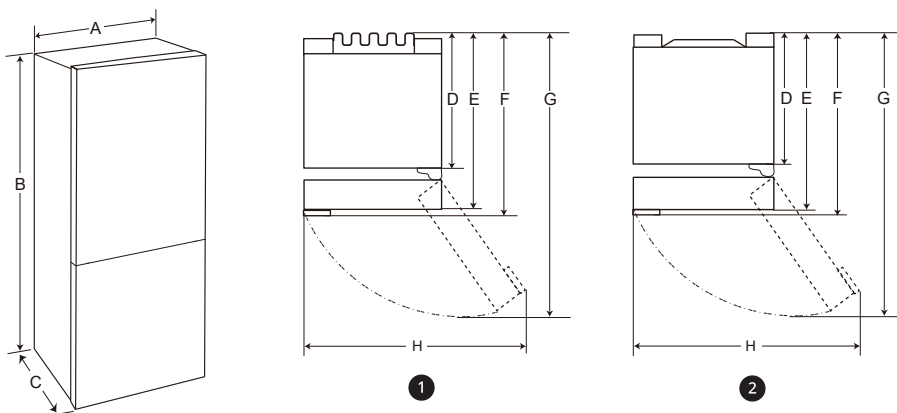

	①		②	
	Size (mm)			
	Pocket Handle	Bar Handle	Pocket Handle	Bar Handle
A	595	595	595	595
B	1 860 / 2 030	1 860 / 2 030	1 860 / 2 030	1 860 / 2 030
C	682	718	675	712
D	616	616	610	610
E	682	682	675	675
F	-	718	-	712
G	1 230	1 237	1 225	1 232
H	995	995	995	995

## Ambient Temperature

- The appliance is designed to operate within a limited range of ambient temperatures, depending on the climate zone.
- The internal temperature could be affected by the location of the appliance, the ambient temperature, the frequency of door opening and so on.
- The climate class can be found on the rating label.

Climate Class	Ambient Temperature Range °C
SN (Extended Temperate)	+10 - +32
N (Temperate)	+16 - +32
ST (Subtropical)	+16 - +38
T (Tropical)	+16 - +43 / +10 - +43*

\*Australia, India, Kenya

### NOTE

The appliances rated from SN to T are intended to be used at an ambient temperature between 10 °C and 43 °C.

## Accessories

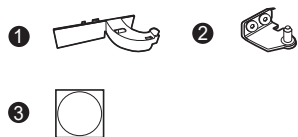

- ① Hinge cover
- ② Lower hinge
- ③ Sticker

## Reversing Doors

Your appliance is designed with reversible doors, so that they may open from either the left or right hand side to suit your kitchen design.

### NOTE

- Reversing the doors must be performed by the qualified personnel of LG Electronics. If not, the doors will not be covered by the warranty.



## Leveling the Appliance

To avoid vibration, the unit must be leveled.

If required, adjust the leveling screws to compensate for the uneven floor.

The front should be slightly higher than the rear to aid in door closing.

Leveling screws can be turned easily by tipping the cabinet slightly.

Turn the leveling screws counterclockwise  to raise the unit, clockwise  to lower it.

## Connecting the Appliance

After installing the appliance, connect the power plug into a socket outlet.

### NOTE

- After connecting the power supply cord (or plug) to the outlet, wait 2 or 3 hours before you put food into the appliance. If you add food before the appliance has cooled completely, your food may spoil.

## Moving the Appliance

- 1 Remove all food from inside the appliance.
- 2 Pull the power plug out, insert and fix it into the power plug hook at the rear or on top
- 3 Tape parts such as shelves and the door handle to prevent from falling off while moving the appliance.
- 4 Move the appliance with more than two people carefully. When transporting the appliance over a long distance, keep the appliance upright.
- 5 After installing the appliance, connect the power plug into a socket out to switch on the appliance.

## Parts and Functions

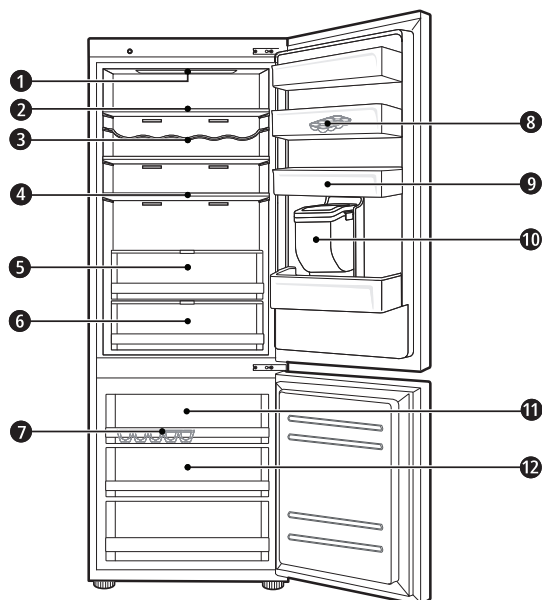

### ① LED Lamp

The LED lamps inside the appliance light up when you open the door.

### ② Fridge Shelf

This is where refrigerated foods and other items are stored.

- The shelf height can be adjusted by inserting the shelf in another groove of different height.
- Store the foods with higher moisture content at the front of the shelf.
- The actual number of shelves will differ from model to model.

### ③ Bottle Rack ( \* )

This is where drinks tall bottles or containers are stored.

### ④ Folding Shelf ( \* )

This is where refrigerated foods and high items are stored.

**5 Fresh Vegetable Drawer ( \* )**

This is where fruits and vegetables are stored to help maintain freshness by adjusting the humidity controller.

- The appearance or components of the appliance may differ from model to model.

**6 Fresh Converter ( \* )**

As a chill compartment, this is where meat, fish and vegetables are stored. Help maintain freshness by adjusting the humidity controller located in the back of the fridge compartment.

- For more space, you can use chill area without chill compartment drawer.

**7 Ice Tray**

This is where ice is produced and stored.

- For more space, you can remove the ice tray or ice cubes bucket.

**8 Movable Egg Tray**

This is where eggs are stored.

- You can move it to and use it at a desired position as needed. However, do not use it as the ice bin or place it on the shelf on top of the fridge or the vegetables drawer.

**9 Fridge Door Basket**

This is where small packages of refrigerated foods, drinks and sauce containers are stored.

**10 Water Dispenser Tank ( \* )**

This is where water to supply the dispenser or the automatic icemaker is stored. It requires manual filling. (Non plumbed models only)

**11 Top drawer**

To freeze food items quickly, store the food in the top drawer. Food items will freeze most quickly in the drawer.

**12 Freezer Drawer**

This is for long-term storage of frozen items.

**⚠ CAUTION**

- Do not store short bottles or containers on the bottle rack. The items may fall and cause an injury or appliance damage.

**NOTE**

- ( \* ) : This feature varies depending on the model purchased.

## Notes for Operation

- Users should keep in mind that frost can form. If the door is not closed completely, if the humidity is high during the summer, or if the freezer door is opened frequently.
- Ensure there is sufficient space between food stored on the shelf or door basket to allow the door to close completely.
- Opening the door for long periods can cause a significant increase of the temperature in the compartments of the appliance.
- If the refrigerating appliance is left empty for long periods, switch off, defrost, clean, dry, and leave the door open to prevent mould developing within the appliance.

## Suggestion for Energy Saving

- Ensure there is sufficient space between stored foods. This allows cold air to be circulated evenly and lowers electricity bills.
- Store hot food only after it has cooled in order to prevent dew or frost.
- When storing food in the freezer compartment, set the freezer temperature lower than the temperature indicated on the food.
- Do not put food near the temperature sensor of the fridge compartment. Keep a distance of at least 3 cm from the sensor.
- Note that a temperature rise after defrosting has a permissible range in the appliance specifications. If you wish to minimise the impact this may have on the food storage due to a temperature rise, seal or wrap the stored food in several layers.
- The automatic defrosting system in the appliance ensures that the compartment remains free of ice buildup under normal operating conditions.
- For the most efficient use of energy, make sure that door bins, drawers and shelves are assembled properly.

## Storing Foods Effectively

- Store frozen food or refrigerated food inside sealed containers.
- Check the expiration date and label (storage instructions) before storing food in the appliance.
- Avoid refreezing any food which has been completely thawed. Freezing any food which has been completely thawed again will lower its taste and nutrition.
- Do not wrap and store vegetables with newspaper. Printing material of newspaper or other foreign substances may smear and contaminate food.
- Do not overfill the appliance. Cold air can not circulate properly if the appliance is overfilled.
- If you set an excessively low temperature for food, it may become frozen. Do not set a temperature lower than the required temperature for the food to be stored correctly.
- For more space, you can remove bottle rack, egg tray, ice tray and fresh converter drawer.
- Food may freeze or spoil if stored at the wrong temperature. Set the refrigerator to the correct temperature for the food being stored.
- Do not store food for a long period of time if it spoils easily at a low temperature.
- Place the refrigerated food or frozen food in each fridge or freezer compartment immediately after purchasing.
- Store raw meat and fish in suitable containers in the refrigerator, so that it is not in contact with or drip onto other food.

## Max Freezing Capacity

- The Express Freeze function will set the freezer to its maximum freezing capacity. This generally takes up to 24 hours and automatically switches off.
- Express Freeze must be switched on for 7 hours before fresh products are placed in the freezer compartment.

## Freezing the Maximum Amount of Food

- To get better air circulation, insert all drawers.
- If large quantities of food are to be stored, all the freezer drawers shall be taken out of the appliance and the food shall be stacked directly on the freezer shelf (or shelves) in the freezer compartment.

### NOTE

- To remove the drawers, first remove the food from drawers and then pull out the drawers carefully. Not doing so could cause injury or damage to the drawers.
- The shape of each drawer may be different, insert in the right position.

## Control Panel

### Units and Functions

#### <Type 1> On the Refrigerator Door

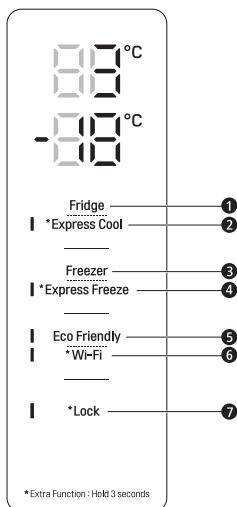

- ❶ **Fridge Temperature**
  - This sets the fridge target temperature.
- ❷ **\* Express Cool**
  - This sets the Express Cool Functions.
- ❸ **Freezer Temperature**
  - This sets the freezer target temperature.
- ❹ **\* Express Freeze**
  - This sets the Express Freeze Functions.

#### <Type 2> Inside the Refrigerator

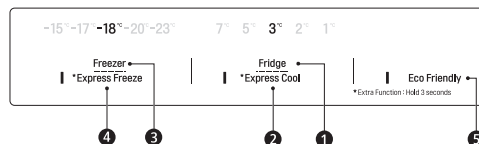

- ❺ **Eco Friendly**
  - This controls the Power Save mode for lowering energy consumption.
- ❻ **\* Wi-Fi**
  - This sets the refrigerator to connect to your home's Wi-Fi network.
- ❼ **\* Lock**
  - This locks the buttons on the control panel.

### NOTE

- The actual control panel may differ from model to model.
- The control panel will turn off automatically for energy saving.
- If there is any finger or skin contacts to the control panel while cleaning it, the button function may operate.

## Setting the Temperature

This sets the fridge temperature or freezer temperature.

- Press the **Fridge** button or **Freezer** button to adjust the temperature.
- The temperature can be adjusted.
  - Fridge : from 1 °C to 7 °C
  - Freezer : from -15 °C to -23 °C
- The initial temperature is set.
  - Fridge : 3 °C
  - Freezer : -18 °C

The actual inner temperature varies depending on the food status, as the indicated setting temperature is a target temperature, not actual temperature within the appliance.

### NOTE

- The default temperature setting may vary depending on the appliance.
- Wait until 2 or 3 hours have passed after connecting the appliance to the outlet before storing food in the appliance.
- For ice making in normal climates, the freezer temperatures should be set to -18 °C or colder.

## Setting Express Freeze

The function can quickly freeze a large amount of ice or frozen foods.

- When you press and hold the **Express Freeze** button for three seconds, the **Express Freeze** icon lights on the control panel.
- The function is enabled and disabled in turn each time you press the button.
- The Express Freeze function automatically terminates after a specific period has passed.

### NOTE

- When **Express Freeze** is switched on, noise may occur and energy consumption may increase.

## Setting Express Cool

The function can quickly cool a large amount of foods such as vegetable, fruit and so on.

- When you press and hold the **Express Cool** button for three seconds, the **Express Cool** icon lights on the control panel.
- The function is enabled and disabled in turn each time you press the button.
- The Express Cool function automatically terminates after a specific period has passed.

### NOTE

- When **Express Cool** is switched on, noise may occur and energy consumption may increase.

## Setting Eco Friendly

- The function makes the fridge-freezer work in the power saving mode which is useful when you are away on a holiday as it reduces energy consumption.
- Pressing the **Eco Friendly** button starts the operation with the lamp on, and pressing it again stops the operation.
- When the Eco Friendly mode is on, the other buttons will not operate. When you finish using the Eco Friendly mode, turn it off so that other buttons work and the refrigerator returns to its previous temperature setting.

## Setting and Resetting Lock

This locks the buttons on the control panel.

- Press and hold the **Lock** button for three seconds. When the Lock function is set, all buttons are locked.

### NOTE

- You must deactivate Lock function before you can access any other functions.

## High Temperature Alarm

When the freezer temperature goes too high due to power failure, the freezer temperature LED lamp blinks and an alarm sounds.

- Press the **Freezer** button to stop.
- If the temperature is sufficiently cold, the blinking and alarm will automatically stop.
- This function operates:
  - When the refrigerator is turned on.
  - When the freezer compartment gets too warm.
  - When there is a power outage that lasts for a long period of time.
  - When large amounts of warm food are placed in the freezer compartment.
  - When the freezer door is left open for too long or too frequently.

## Water Dispenser ( \* )

Press the lever ❶ of the water dispenser to get cold water.

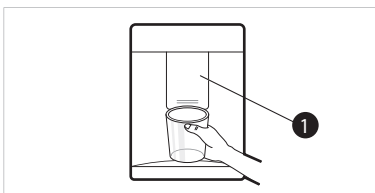

### ⚠ CAUTION

- Keep children away from the dispenser to prevent children playing with or damaging the controls.
- To clean the water dispensing system, flush the water through the dispenser about 2 minutes.

### NOTE

- ( \* ) : This feature varies depending on the model purchased.
- If you open the freezer door while water is being dispensed, the water supply will stop.

- If you open the fridge door while water is being dispensed, dispensing will paused.
- If the cup rim is small, water may splash out of the glass or miss it completely.
- Use a cup with a rim of over 68 mm in diameter when dispensing water.

## Water Dispenser Tank

- 1 Open the cap (small cover) on the top of the water tank.

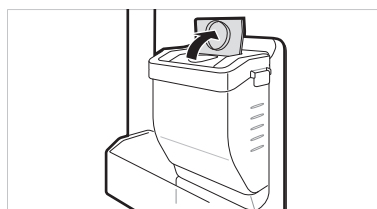

- 2 Fill the water tank with potable water and close the cap (small cover).
  - The water tank can hold up to 2.3 L.

### ⚠ CAUTION

- Children should not be allowed near the dispenser tank. If the child drops the water dispenser tank while it is completely filled with water, injury may occur. Do not fill the water tank with drinks other than water or fill with hot water.
- Do not apply excessive force or impact when removing or assembling the water dispenser tank. Doing so can cause appliance damage or injury.

### NOTE

- Before using the water dispenser tank after installing the appliance, it should be washed before filling it with water.
- Check if the water dispenser tank has been placed on the appliance correctly. If it is not assembled correctly, water may leak from the tank into the appliance.

- If there is no water in the water dispenser tank, the cold water function of the dispenser cannot be used. Check if there is water in the water dispenser tank and then fill it with water if there is not.
- Wait at least 15 seconds before removing the water tank after having dispensed water.
- Sound from the water tank will be normal when supplying water to the dispenser. It is not a sign of malfunction.

## Ice Tray

Fill the ice tray with water.

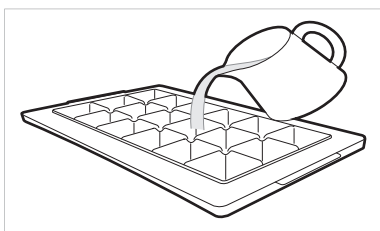

### ⚠ WARNING

- Fill with potable water only.

### ⚠ CAUTION

- Check whether there is any ice remaining in the ice tray before putting water into it.
- Do not slam the freezer door after filling the ice tray with water.
- If you open and close the freezer door frequently, it may take longer for the water to freeze.
- The time it takes for the water to freeze may vary according to the season.
- The temperature inside the appliance can take up to 24 hours to stabilize after initial installation. Water may take longer to freeze because of this.
- Be careful when handling the ice as the edges of the ice may be sharp.

### NOTE

- If the ice tray is overfilled, the ice may stick together and be difficult to remove.
- Press the **Express Freeze** button on the control panel to make ice quickly.
- Do not store ice that has not frozen completely. Unfrozen water could cause the ice to clump together.
- Be careful not to use excessive force when twisting the ice tray. Doing so could break the ice tray.
- To easily remove ice, fill water up the tray in advance.

## Fresh Converter ( \* )

As a chill compartment, the temperature in the fresh converter can be controlled by sliding the lever ①, where located in front of compartment, in either direction.

When keeping vegetables after setting up Meat or Fish, the cold injury may occur.

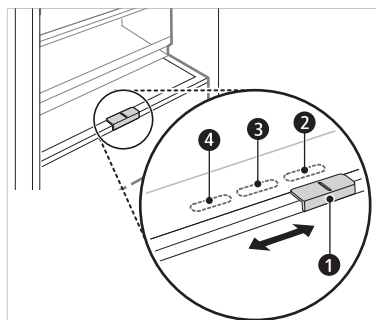

- ② For storing vegetables. (Recommended)
- ③ For storing fish.
- ④ For storing meat.

### NOTE

- ( \* ) : This feature varies depending on the model purchased.

## Fresh Vegetable Drawer ( \* )

Vegetable compartment can adjust the humidity by moving the knob ①.

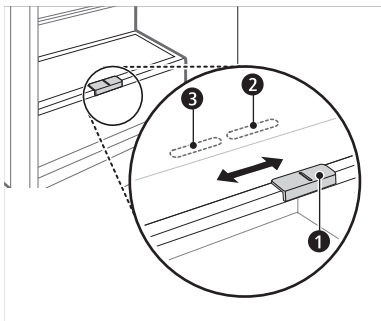

- ② For storing vegetables.(Recommended)
- ③ For storing fruit.

### NOTE

- ( \* ) : This feature varies depending on the model purchased.

## Folding Shelf

Store taller items, such as a gallon container or bottles, by pushing the front half of the shelf underneath the back half the shelf. Pull the front of the shelf forward to return to a full shelf.

- 1 Lift the front side of the shelf and shift it on its back side.



- 2 Lift the front side of the shelf and shift it under its back side. From this position, both sides of the shelf can be lifted up to free more space.

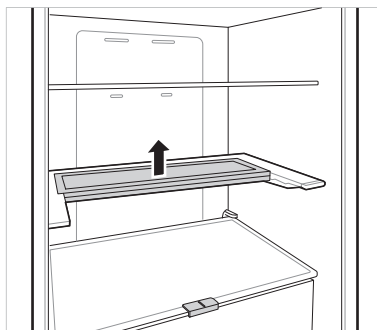

## Other Functions

### Door Open Alarm

The alarm sounds 3 times in a 30 seconds interval if the door (fridge compartment) is left open or not completely closed for one minute.

- Contact an LG Electronics customer information centre if the alarm sound continues even after closing the door.

### Failure Detection

The appliance can automatically detect problems during the operation.

- If a problem is detected, the appliance does not operate and an error code is displayed even when any button is pressed.
- When this occurs, do not turn off the power and immediately contact an LG Electronics customer information centre. If you turn off the power, the repair technician from an LG Electronics customer information center may have difficulty finding the problem.

## LG ThinQ Application

This feature is only available on models with Wi-Fi.

The **LG ThinQ** application allows you to communicate with the appliance using a smartphone.

## LG ThinQ Application Features

Communicate with the appliance from a smartphone using the convenient smart features.

### Smart Diagnosis

- If you experience a problem while using the appliance, this smart diagnosis feature will help you diagnose the problem.

### Settings

- Allows you to set various options on the appliance and in the application.

### NOTE

- If you change your wireless router, internet service provider, or password, delete the registered appliance from the **LG ThinQ** application and register it again.
- The application is subject to change for appliance improvement purposes without notice to users.
- Functions may vary by model.

## Before Using LG ThinQ Application

- 1 Check the distance between the appliance and the wireless router (Wi-Fi network).
  - If the distance between the appliance and the wireless router is too far, the signal strength becomes weak. It may take a long time to register or installation may fail.

- 2 Turn off the **Mobile data** or **Cellular Data** on your smartphone.

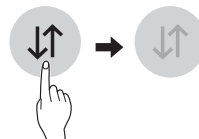

- 3 Connect your smartphone to the wireless router.

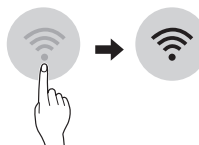

### NOTE

- To verify the Wi-Fi connection, check that the Wi-Fi icon on the control panel is lit.
- The appliance supports 2.4 GHz Wi-Fi networks only. To check your network frequency, contact your Internet service provider or refer to your wireless router manual.
- **LG ThinQ** is not responsible for any network connection problems or any faults, malfunctions, or errors caused by network connection.
- If the appliance is having trouble connecting to the Wi-Fi network, it may be too far from the router. Purchase a Wi-Fi repeater (range extender) to improve the Wi-Fi signal strength.
- The Wi-Fi connection may not connect or may be interrupted because of the home network environment.
- The network connection may not work properly depending on the Internet service provider.
- The surrounding wireless environment can make the wireless network service run slowly.
- The appliance cannot be registered due to problems with the wireless signal transmission. Unplug the appliance and wait about a minute before trying again.
- If the firewall on your wireless router is enabled, disable the firewall or add an exception to it.
- The wireless network name (SSID) should be a combination of English letters and numbers. (Do not use special characters.)

- Smartphone user interface (UI) may vary depending on the mobile operating system (OS) and the manufacturer.
- If the security protocol of the router is set to **WEP**, you may fail to set up the network. Please change it to other security protocols (**WPA2** is recommended) and register the product again.

## Installing the LG ThinQ Application

Search for the **LG ThinQ** application from the Google Play Store or Apple App Store on a smart phone. Follow instructions to download and install the application.

## Connecting to Wi-Fi

The **Wi-Fi** button, when used with the **LG ThinQ** application, allows the appliance to connect to a home Wi-Fi network. The  icon shows the status of the appliance's network connection. The icon illuminates when the appliance is connected to the Wi-Fi network.

### Initial Appliance Registration

- Run the **LG ThinQ** application and follow the instructions in the application to register the appliance.

### Re-registering the Appliance or Registering Another User

- Press and hold the **Wi-Fi** button for 3 seconds to temporarily turn it off. Run the **LG ThinQ** application and follow the instructions in the application to register the appliance.

### NOTE



- To disable the Wi-Fi function, press and hold the **Wi-Fi** button for 3 seconds.  icon will be turned off.

## Open Source Software Notice Information

To obtain the source code under GPL, LGPL, MPL, and other open source licenses that have the obligations to disclose source code, that is contained in this product, and to access all referred license terms, copyright notices and other relevant documents please visit <https://opensource.lge.com>. LG Electronics will also provide open source code to you on CD-ROM for a charge covering the cost of performing such distribution (such as the cost of media, shipping, and handling) upon email request to [opensource@lge.com](mailto:opensource@lge.com).

This offer is valid to anyone in receipt of this information for a period of three years after our last shipment of this product.

## Smart Diagnosis

This feature is only available on models with the  or  logo.

Use this feature to help you diagnose and solve problems with your appliance.

### NOTE

- For reasons not attributable to LGE's negligence, the service may not operate due to external factors such as, but not limited to, Wi-Fi unavailability, Wi-Fi disconnection, local app store policy, or app unavailability.
- The feature may be subject to change without prior notice and may have a different form depending on where you are located.

## Using LG ThinQ to Diagnose Issues

If you experience a problem with your Wi-Fi equipped appliance, it can transmit troubleshooting data to a smartphone using the **LG ThinQ** application.

- Launch the **LG ThinQ** application and select the **Smart Diagnosis** feature in the menu. Follow the instructions provided in the **LG ThinQ** application.

## Using Audible Diagnosis to Diagnose Issues

Follow the instructions below to use the audible diagnosis method.

- Launch the **LG ThinQ** application and select the Smart Diagnosis feature in the menu. Follow the instructions for audible diagnosis provided in the **LG ThinQ** application.

### Display panel is on the Fridge door.

- 1 Close the freezer and fridge doors, then press and hold the **Lock** button to activate the lock function.
  - If the display has been locked for over 5 minutes, you must deactivate the lock and then reactivate it.

\* Lock



- 2 Press and hold the **Freezer** button for 3 seconds or longer.
  - The control panel will be turned off, and then '3' will be displayed on the fridge temperature display part.
- 3 Open the fridge door and then hold the phone near the speaker hole.

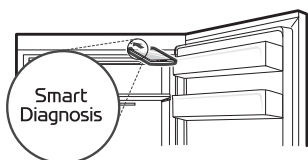

- 4 After the data transfer is complete, the diagnosis will be displayed in the application.

### Display panel is inside the Fridge door

- 1 Open the fridge door.
- 2 Press the **Eco Friendly** button.
  - If the door has been open for longer than 60 seconds, close the door and repeat steps 1 and 2.
- 3 Hold the phone near the speaker hole.

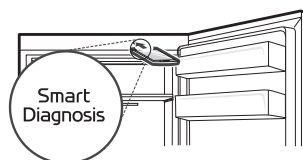

- 4 Press and hold the **Freezer** button for 3 seconds while holding your phone in front of the speaker.
- 5 After the data transfer is complete, the diagnosis will be displayed in the application.

### NOTE

- For best results, do not move the phone while the tones are being transmitted.

## Notes for Cleaning

- When removing a shelf or drawer from inside the appliance, remove all stored foods from the shelf or drawer to prevent injury or damage to the appliance.
  - Otherwise, injury may occur due to the weight of stored foods.
- If cleaning the outside air vents of the appliance by means of vacuuming, then the power cord should be unplugged from the outlet to avoid any static discharge that can damage the electronics or cause an electric shock.
- Detach the shelves and drawers and clean them with water, and then dry them sufficiently, before replacing them.
- Regularly wipe the door gaskets with a wet soft towel.
- Door basket spills and stains should be cleaned as they can compromise storage ability of the basket and could even be damaged.
- After cleaning, check if the power cable is damaged, warm or improperly plugged.
- Keep the air vents on the exterior of the appliance clean.
  - Blocked air vents can cause fire or appliance damage.
- For the appliance exterior, use a clean sponge or soft cloth and a mild detergent in warm water. Do not use abrasive or harsh cleaners. Dry thoroughly with a soft cloth.
- Never clean the shelves or containers in the dishwasher.
  - The parts may become deformed due to the heat.
- Clean regularly surfaces that can come in contact with food and accessible drainage systems.
- If the appliance is equipped with an LED lamp, do not remove lamp cover and LED lamp in any attempt to repair or service it. Please, contact an LG Electronics customer information centre.

## Cleaning the Door Basket

### Removing the Fridge Door Basket

Hold both edges of the basket and remove it by lifting it upward.

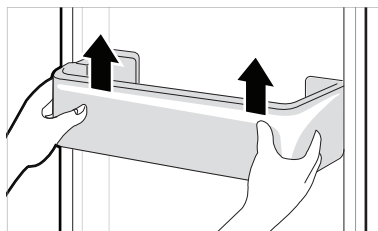

### Refitting the Fridge Door Basket

- 1 Hold both edges of the door basket, gently push one edge to assemble, and then in the same manner assemble the other edge.

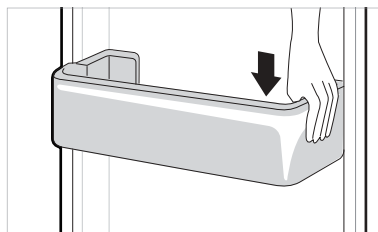

- 2 After assembling, tap the door basket gently to fix it horizontally.

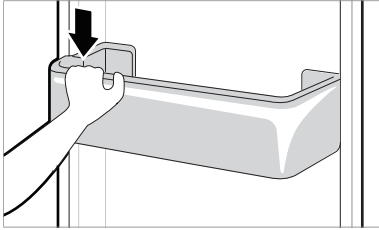

- 2 Lift the vegetable drawer up and remove it by pulling it out.

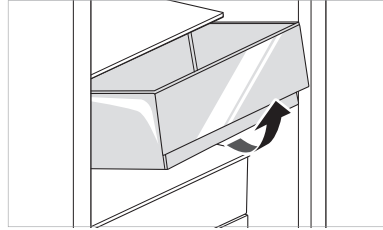

## Cleaning the Shelf

### Removing the Fridge Shelf

Lift the rear edge of the fridge shelf and then pull it out.

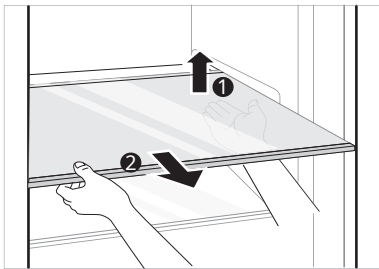

## ⚠ CAUTION

- Note that injuries can be caused by the weight of stored foods when removing the vegetable drawer.

### Refitting the Vegetable Drawer

Refit the vegetable drawer in the reverse order of the removal process.

## Cleaning the Crisper Cover

### Removing the Crisper Cover

- 1 After removing the vegetable drawer cover, pull the top section of the crisper cover down.

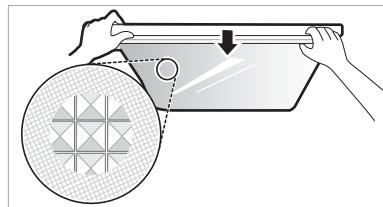

- 2 Remove the crisper cover by pulling it out.

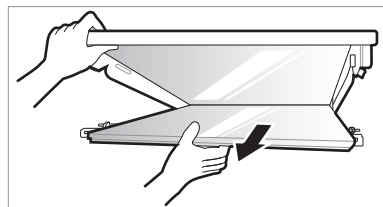

### Refitting the Fridge Shelf

Refit the shelf in the reverse order of the removal process.

## Cleaning the Vegetable Drawer

### Removing the Vegetable Drawer

- 1 Remove the contents of the drawer. Hold the handle of the vegetable drawer and pull it out completely until it stops.

## Refitting the Crisper Cover

- 1 Place the protrusions inside the crisper cover on the grooves inside the shelf.

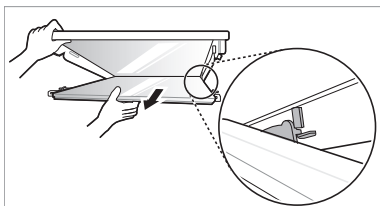

- 2 Insert the protrusions in front of the crisper cover into the grooves in front of the shelf and push the crisper cover up to assemble.

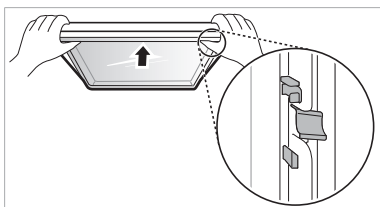

## Cleaning the Freezer Drawer

- 1 Remove the contents of the drawer. Hold the handle of the freezer drawer and pull it out completely until it stops.
- 2 Lift the freezer drawer up and remove it by pulling it out.

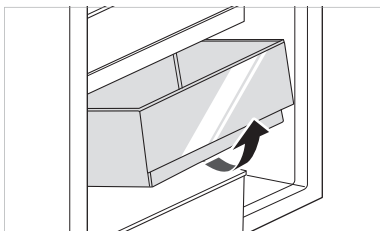

## Refitting the Freezer Drawer

Refit the freezer drawer in the reverse order of the removal process.

## Cleaning the Water Dispenser

### Cleaning the Dispenser Tray



The dispenser tray may become wet easily due to spilled ice or water. Wipe the entire area with a damp cloth.

### Cleaning the Water and Ice Outlet

Wipe the water or ice outlet frequently with a clean cloth as it may get dirty easily. Please note that lint from a cloth may adhere to the outlet.

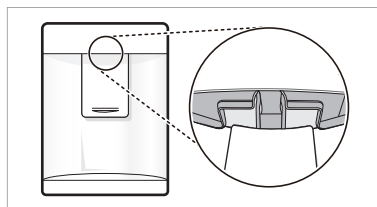

# TROUBLESHOOTING

EN

Symptoms	Reason&Solution
There is no refrigeration or freezing.	<p><b>Is there a power interruption?</b></p> <ul style="list-style-type: none"> <li>• Check the power of other appliances.</li> </ul>
	<p><b>Check the power plug of other appliances.</b></p> <ul style="list-style-type: none"> <li>• Plug the power plug in the outlet properly.</li> </ul>
	<p><b>A fuse in your home may be blown or the circuit breaker tripped. Or the appliance is connected to a GFCI (Ground Fault Circuit Interrupter) outlet, and the outlet's circuit breaker has tripped.</b></p> <ul style="list-style-type: none"> <li>• Check the main electrical box and replace the fuse or reset the circuit breaker. Do not increase fuse capacity. If the problem is a circuit overload, have it corrected by a qualified electrician.</li> <li>• Reset the circuit breaker on the GFCI. If the problem persists, contact an electrician.</li> </ul>
There is poor refrigeration or freezing.	<p><b>Is the fridge or freezer temperature set to its warmest setting?</b></p> <ul style="list-style-type: none"> <li>• Set the fridge or freezer temperature to 'Medium'.</li> </ul>
	<p><b>Is the appliance in direct sunlight, or is it near a heat generating object such as cooking oven or heater?</b></p> <ul style="list-style-type: none"> <li>• Check the installation area and reinstall it away from heat generating objects.</li> </ul>
	<p><b>Did you store hot food without cooling it first?</b></p> <ul style="list-style-type: none"> <li>• Cool the hot food first before putting it in the fridge or freezer compartment.</li> </ul>
	<p><b>Did you put in too much food?</b></p> <ul style="list-style-type: none"> <li>• Maintain an appropriate space between food.</li> </ul>
	<p><b>Are the appliance doors completely closed?</b></p> <ul style="list-style-type: none"> <li>• Completely close the door and make sure that stored food is not obstructing in the door.</li> </ul>
	<p><b>Is there enough space around the appliance?</b></p> <ul style="list-style-type: none"> <li>• Adjust the installation position to make enough space around the appliance.</li> </ul>
The appliance contains a bad smell.	<p><b>Is the fridge or freezer temperature set to 'Warm'?</b></p> <ul style="list-style-type: none"> <li>• Set the fridge or freezer temperature to 'Medium'.</li> </ul>
	<p><b>Did you put in food with a strong smell?</b></p> <ul style="list-style-type: none"> <li>• Store foods with strong smells in a sealed containers.</li> </ul>
	<p><b>Vegetables or fruit may have spoiled in the drawer?</b></p> <ul style="list-style-type: none"> <li>• Throw away rotten vegetables and clean the vegetable drawer. Do not store vegetables too long in the vegetable drawer.</li> </ul>
The inside lamp in the appliance does not turn on.	<p><b>Does the inside lamp in the appliance turn off?</b></p> <ul style="list-style-type: none"> <li>• It is hard for customers to replace the inside lamp in the appliance as they are not serviceable. If the inside lamp does not turn on, please contact the LG Electronics customer information centre.</li> </ul>
The appliance door is not closed tightly.	<p><b>Is the appliance leaning forward?</b></p> <ul style="list-style-type: none"> <li>• Adjust the front feet to raise the front side slightly.</li> </ul>
	<p><b>Were the shelves properly assembled?</b></p> <ul style="list-style-type: none"> <li>• Refit the shelves if needed.</li> </ul>
	<p><b>Did you close the door with excessive force?</b></p> <ul style="list-style-type: none"> <li>• If you apply too much force or speed when closing the door, it may remain briefly open before closing. Make sure that you do not slam the door closed. Close without force.</li> </ul>

Symptoms	Reason&Solution
<b>It is difficult to open the appliance door.</b>	<p><b>Did you open the door right after you closed it?</b></p> <ul style="list-style-type: none"> <li>• If you try to open the appliance door within one minute after you closed it, you may have difficulties because of the pressure inside the appliance. Try to open the appliance door again in a few minutes so that the internal pressure stabilizes.</li> </ul>
<b>There is condensation inside the appliance or on the bottom of the vegetable drawer cover.</b>	<p><b>Did you store hot food without cooling it first?</b></p> <ul style="list-style-type: none"> <li>• Cool the hot food first before putting it in the fridge or freezer compartment.</li> </ul>
	<p><b>Did you leave the appliance door open?</b></p> <ul style="list-style-type: none"> <li>• Although the condensation will disappear soon after you close the appliance door, you can wipe it with a dry cloth.</li> </ul>
	<p><b>Do you open and close the appliance door too frequently?</b></p> <ul style="list-style-type: none"> <li>• Condensation can form due to the temperature difference from the outside. Wipe out the dampness with a dry cloth.</li> </ul>
	<p><b>Did you put warm or moist food inside without sealing it in a container?</b></p> <ul style="list-style-type: none"> <li>• Store food in a covered or sealed container.</li> </ul>
<b>Frosts has formed in the freezer compartment.</b>	<p><b>Doors may not be closed properly?</b></p> <ul style="list-style-type: none"> <li>• Check if the food item inside the appliance is blocking the door and make sure that the door is tightly closed.</li> </ul>
	<p><b>Did you store hot food without cooling it first?</b></p> <ul style="list-style-type: none"> <li>• Cool the hot food first before putting it in the fridge or freezer compartment.</li> </ul>
<b>Frosts has formed in the freezer compartment.</b>	<p><b>Is the air entry or exit of the freezer compartment blocked?</b></p> <ul style="list-style-type: none"> <li>• Make sure that air entry or exit is not blocked so that the air can circulate inside.</li> </ul>
	<p><b>Is the freezer compartment overfilled?</b></p> <ul style="list-style-type: none"> <li>• Maintain an appropriate space between items.</li> </ul>
<b>Frost or condensation has formed inside or outside the appliance.</b>	<p><b>Did you open and close the appliance door frequently or is the appliance door improperly closed?</b></p> <ul style="list-style-type: none"> <li>• Frosts or condensation can form if the outside air penetrates inside the appliance.</li> </ul>
	<p><b>Is the installation environment humid?</b></p> <ul style="list-style-type: none"> <li>• Condensation can appear on the exterior of the appliance if the installation area is too humid or on a humid day such as a rainy day. Wipe off any moisture with a dry cloth.</li> </ul>

Symptoms	Reason&Solution
The appliance is noisy and generates abnormal sounds.	<b>Is the appliance installed on a weak floor or improperly leveled?</b> • Install the appliance on a solid and flat area.
	<b>Does the rear of the appliance touch the wall?</b> • Adjust the installation position to allow enough clearance around the appliance.
	<b>Are objects scattered behind the appliance?</b> • Remove the scattered objects from behind the appliance.
	<b>Is there an object on top of the appliance?</b> • Remove the object on top of the appliance.
The side or front of the appliance is warm.	<b>There are anti condensation pipes fitted to these areas of the appliance to reduce condensation forming from around the door area.</b> • The heat releasing pipe to prevent condensation is installed on the front and side of the appliance. You may feel it particularly hot right after the appliance is installed or during the summer. You can be assured that this is not a problem and is quite normal.
There is water inside or outside of the appliance.	<b>Is there water leakage around the appliance?</b> • Check if the water has leaked from a sink or another place.
	<b>Is there water on the bottom of the appliance?</b> • Check if the water is from the thawed frozen food or a broken or dropped container.
Clicking noises	<b>The defrost control will click when the automatic defrost cycle begins and ends. The thermostat control (or appliance control on some models) will also click when cycling on and off.</b> • Normal Operation
Rattling noises	<b>Rattling noises may come from the flow of appliance, the water line on the back of the unit (for plumbed models only), or items stored on top of or around the appliance.</b> • Normal Operation
	<b>Appliance is not resting evenly on the floor.</b> • Floor is weak or uneven or leveling legs need to be adjusted. See the Door Alignment section.
	<b>Appliance with linear compressor was moved while operating.</b> • Normal operation. If the compressor does not stop rattling after three minutes, turn the power to the appliance off and then on again.
Whooshing noises	<b>Evaporator fan motor is circulating air through the fridge and freezer compartments.</b> • Normal Operation
	<b>Air is being forced over the condenser by the condenser fan.</b> • Normal Operation
Gurgling noises	<b>Appliance flowing through the cooling system</b> • Normal Operation
Popping noises	<b>Contraction and expansion of the inside walls due to changes in temperature.</b> • Normal Operation
Vibrating	<b>If the side or back of the appliance is touching a cabinet or wall, some of the normal vibrations may make an audible sound.</b> • To eliminate the noise, make sure that the sides and back do not make any contact with any wall or cabinet.

Symptoms	Reason&Solution
Your home appliance and smartphone is not connected to the Wi-Fi network.	<b>The password for the Wi-Fi that you are trying to connect to is incorrect.</b> <ul style="list-style-type: none"> <li>Find the Wi-Fi network connected to your smartphone and remove it, then register your appliance on LG ThinQ</li> </ul>
	<b>Mobile data for your smartphone is turned on.</b> <ul style="list-style-type: none"> <li>Turn off the <b>Mobile data</b> of your smartphone and register the appliance using the Wi-Fi network.</li> </ul>
	<b>The wireless network name (SSID) is set incorrectly.</b> <ul style="list-style-type: none"> <li>The wireless network name (SSID) should be a combination of English letters and numbers. (Do not use special characters.)</li> </ul>
	<b>The router frequency is not 2.4 GHz.</b> <ul style="list-style-type: none"> <li>Only a 2.4 GHz router frequency is supported. Set the wireless router to 2.4 GHz and connect the appliance to the wireless router. To check the router frequency, check with your Internet service provider or the router manufacturer.</li> </ul>
	<b>The distance between the appliance and the router is too far.</b> <ul style="list-style-type: none"> <li>If the distance between the appliance and the router is too far, the signal may be weak and the connection may not be configured correctly. Move the location of the router so that it is closer to the appliance.</li> </ul>

## Customer Care and Service

Contact an LG Electronics customer information centre.

- To find information on LG authorized service centre, visit our website at [www.lg.com](http://www.lg.com).
- Only qualified service personnel from LG authorized service centre should disassemble, repair, or modify the appliance.
- To purchase spare parts, contact an LG Electronics customer information centre or our website at [www.lg.com](http://www.lg.com).
- Spare parts referenced in Regulation EU 2019/2019 are available for 7 years (only door gaskets are available for 10 years).

## NOTE

- For more information about the energy efficiency of the appliance, visit <https://ec.europa.eu> and search using the model name (valid from 1st March 2021).
- Regulation EU 2019/2019, valid from 1st March 2021, is related to the Energy Efficiency classes by Regulation EU 2019/2016.
- Scan the QR code on the energy label supplied with the appliance, which provides a web link to the information related to the performance of the appliance in the EU EPREL database. Keep the energy label for reference and all other documents supplied with the appliance (valid from 1st March 2021).
- The model name can be found on the rating label of the appliance.
- This product contains a light source of energy efficiency class G.

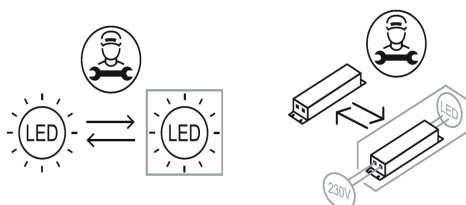

# Memo

# Memo

# Memo

