

BARELLA

Dunstabzugshaube
Range Hood
Campana extractora
Hotte aspirante
Cappa aspirante

10037863 10037864 10037865



COOKINGCO
OOKINGCOO
KINGCOOKIN
INGCOOKING
COOKINGCO
OOKINGCOO
KINGCOOKIN
INGCOOKING

KLARSTEIN

www.klarstein.com

Sehr geehrter Kunde,

wir gratulieren Ihnen zum Erwerb Ihres Gerätes. Lesen Sie die folgenden Hinweise sorgfältig durch und befolgen Sie diese, um möglichen Schäden vorzubeugen. Für Schäden, die durch Missachtung der Hinweise und unsachgemäßen Gebrauch entstehen, übernehmen wir keine Haftung. Scannen Sie den folgenden QR-Code, um Zugriff auf die aktuellste Bedienungsanleitung und weitere Informationen rund um das Produkt zu erhalten.

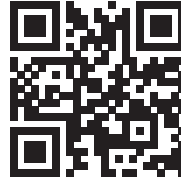

INHALTSVERZEICHNIS

Sicherheitshinweise 4
Installation (Außenentlüftung) 6
Hinweise für den Einbau des Abluftrohrs 8
Bedienfeld 9
Bedienung 9
Fehlersuche und Fehlerbehebung 11
Reinigung und Pflege 11
Hinweise zum Umweltschutz 15
Produktdatenblatt 16
Spezielle Entsorgungshinweise für Verbraucher in Deutschland 18
Hinweise zur Entsorgung 20
Hersteller & Importeur (UK) 20

TECHNISCHE DATEN

Artikelnummer	10037863, 10037864, 10037865
Stromversorgung	220-240 V – 50 Hz

SICHERHEITSHINWEISE

- Lesen Sie sich alle Hinweise vor der Benutzung sorgfältig durch und bewahren Sie die Bedienungsanleitung zum späteren Nachschlagen gut auf.
- Die Montagearbeiten dürfen nur von einer Elektrofachkraft oder einer qualifizierten Person durchgeführt werden. Bevor Sie die Dunstabzugshaube verwenden, stellen Sie sicher, dass die Spannung (V) und die auf der Dunstabzugshaube angegebene Frequenz (Hz) der Spannung und Frequenz der Stromversorgung in Ihrem Haushalt entsprechen.
- Für Schäden, die durch unsachgemäßen Gebrauch und unsachgemäße Installation entstehen, übernehmen wir keine Haftung.
- Kinder unter 8 Jahren dürfen die Dunstabzugshaube nicht benutzen.
- Das Gerät ist nicht für den kommerziellen Gebrauch, sondern nur für Gebrauch im Haushalt und in ähnlichen Umgebungen vorgesehen.
- Reinigen Sie das Gerät und den Filter regelmäßig, damit das Gerät immer effizient arbeitet.
- Ziehen Sie vor der Reinigung immer den Stecker aus der Steckdose.
- Reinigen Sie das Gerät genau wie in der Bedienungsanleitung angegeben.
- Verwenden Sie unter der Abzugshaube kein offenes Feuer.
- Falls das Gerät nicht normal funktioniert, wenden Sie sich an den Hersteller oder einen Fachbetrieb.
- Kinder ab 8 Jahren, psychisch, sensorisch und körperlich eingeschränkte Menschen dürfen das Gerät nur benutzen, wenn sie vorher von einer für sie verantwortlichen Aufsichtsperson ausführlich mit den Funktionen und den Sicherheitsvorkehrungen vertraut gemacht wurden und die damit verbundenen Risiken verstehen.
- Falls das Netzkabel oder der Stecker beschädigt sind, müssen sie vom Hersteller, einem autorisierten Fachbetrieb oder einer ähnlich qualifizierten Person ersetzt werden.
- Wenn die Dunstabzugshaube mit Herden verwendet wird, die Gas oder andere Brennstoffe verbrennen, muss eine ausreichende Belüftung des Raumes vorhanden sein.
- Flambieren Sie nicht unter der Abzugshaube.
- Achtung: Die Geräteoberfläche kann während des Betriebs heiß werden.

Wichtige Hinweise zur Installation

- Die Luft darf nicht in einen Abzug abgeleitet werden, der zum Absaugen von Rauchgasen von Gas- oder anderen Brennstoffen verwendet wird (gilt nicht für Geräte, die nur die Luft in den Raum zurückführen).
- Beachten Sie alle regionalen Vorschriften zum Einbau von Entlüftungsanlagen.

Wichtige Hinweise zum Abluftbetrieb



WARNUNG

Vergiftungsgefahr durch zurückgesaugte Abgase! Betreiben Sie das Gerät nicht im Abluftbetrieb, wenn es zusammen mit einer raumluftabhängigen Feuerstätte betrieben wird und keine ausreichende Luftzirkulation garantiert wird.

Raumluftabhängige Feuerstätten wie Gas-, Öl-, Holz- oder Kohleheizungen, Boiler oder Durchlauferhitzer beziehen die Luft aus dem Raum und führen sie durch ein Abluftrohr oder einen Kamin ins Freie. Im Abluftbetrieb wird der Küche und den benachbarten Räumen Luft entzogen. Ohne ausreichende Zuluft entsteht ein Unterdruck. Giftige Gase aus dem Kamin oder Abluftrohr können dabei in die Wohnräume zurückgesaugt werden.

- Achten Sie darauf, dass ausreichend Frischluftzufuhr garantiert ist und die Luft zirkulieren kann.
- Ein Zuluft-/Abluftmauerkasten reicht nicht aus, um die Einhaltung des Grenzwertes sicherzustellen.

Ein gefahrloser Betrieb ist nur dann möglich, wenn der Unterdruck am Standort der Feuerstätte 4 Pa (0,04 mbar) nicht überschreitet. Das erreichen Sie, wenn durch nicht-verschließbare Öffnungen in Türen und Fenstern in Verbindung mit einem Zuluft- / Abluftmauerkasten die zur Verbrennung benötigte Luft nachströmen kann. Lassen Sie sich in jedem Fall von einem Schornsteinfegermeister beraten und den gesamten Lüftungsverbund des Hauses beurteilen. Er kann Ihnen gegebenenfalls die nötigen Maßnahmen zur Belüftung nennen.

Wird die Dunstabzugshaube ausschließlich im Umluftbetrieb eingesetzt, ist der Betrieb ohne Einschränkung möglich.

Wichtige Hinweis zur Demontage des Geräts

- Die Demontage gleicht der Installation/Montage in umgekehrter Reihenfolge.
- Nehmen Sie sich bei der Demontage eine zweite Person zu Hilfe, um Verletzungen zu vermeiden.

INSTALLATION (AUSSENTLÜFTUNG)

Montage der V-Klappe

Wenn die Dunstabzugshaube keine vormontierte V-Klappe hat, installieren Sie die Teile folgendermaßen:

1. Bauen Sie die Erste Hälfte (2) in das Gehäuse (6) ein.
2. Der Pin (3) sollte nach oben gerichtet sein.
3. Die Achse (4) wird in die Bohrungen (5) am Gehäuse eingesetzt.
4. Wiederholen Sie alle Arbeitsschritte für die zweite Hälfte der Klappe.

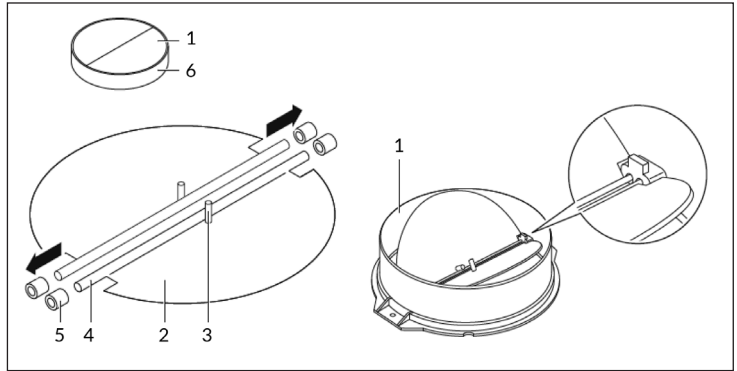

Installation

Wenn Sie einen Luftauslass nach außen haben, kann die Dunstabzugshaube, wie rechts abgebildet, über einen Absaugkanal (Emaille, Aluminium, flexibles Rohr oder unbrennbares Material mit einem Innendurchmesser von 150 mm) angeschlossen werden.

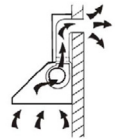

1	Ziehen Sie vor der Installation den Stecker aus der Steckdose
2	Die Dunstabzugshaube sollte in einem Abstand von 65-75 cm über der Kochfläche angebracht werden, um bestmögliche Wirkung zu erzielen.

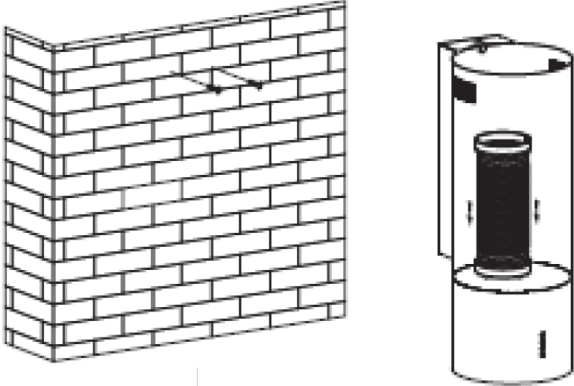
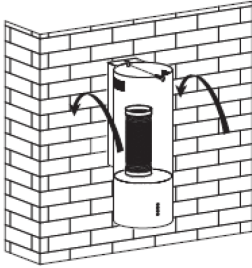
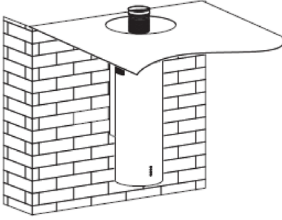
3	<p>Bohren Sie 3 Löcher (Ø 8 mm) an einer geeigneten Stelle der Wand, sobald die Installationshöhe festgelegt ist.</p>	
4	<p>Setzen Sie die Dübel in die Löcher, schrauben Sie die 2 Schrauben ST4*30 mm halb in die Dübel, um den Haubenkörper zu befestigen (siehe Bild).</p>  <p>The diagram shows a brick wall on the left with three holes marked by arrows. On the right, a cylindrical vent cover assembly is shown, consisting of a top cap and a main body with a central tube.</p>	
5	<p>Montieren Sie die V-Klappe und das Expansionsrohr auf die Dunstabzugshaube und fixieren Sie das Expansionsrohr mit einem Kabelbinder (siehe Bild A). Hängen Sie die Dunstabzugshaube an den Schrauben auf, und befestigen Sie das Gehäuse mit 1 Sicherheitsschraube ST4*30 mm. Hinweis: Die beiden Sicherheitsentlüftungen (Durchmesser von 6 mm) befinden sich am hinteren Gehäuse (siehe Bild B).</p>  <p>Diagram A shows the vent cover assembly being attached to the underside of a range hood. Arrows indicate the expansion tube being secured to the hood with a cable tie.</p> <p style="text-align: center;">A</p>	 <p>Diagram B shows the rear view of the vent cover assembly, highlighting two safety vents (6 mm diameter) located at the back of the housing.</p> <p style="text-align: center;">B</p>
6	<p>Führen Sie abschließend das Expansionsrohr nach außen.</p>	

HINWEISE FÜR DEN EINBAU DES ABLUFTROHRS

Die folgenden Regeln müssen strikt eingehalten werden, um eine optimale Luftabsaugung zu erreichen:











- Achten Sie darauf, dass das Abluftrohr möglichst kurz und gerade verläuft.
- Verkleinern Sie die Größe nicht und schränken das Abluftrohr nicht ein. Bei Verwendung von Abluftrohren ist das Rohr immer straff zu verlegen, um den Druckverlust zu minimieren.
- Bei Nichtbeachtung dieser grundlegenden Anweisungen wird die Leistung reduziert und der Geräuschpegel der Dunstabzugshaube erhöht.
- Alle Installationsarbeiten müssen von einer Elektrofachkraft oder einer dafür qualifizierten Person durchgeführt werden.
- Schließen Sie das Abluftrohr der Haube nicht an ein vorhandenes Lüftungssystem an, das für ein anderes Gerät verwendet wird, z. B. einen Rauchabzug, Gasrohre oder Heißluftrohre.
- Sofern das Abluftrohr einen Bogen macht, sollte der Winkel des Abluftrohrs nicht kleiner als 120° sein. Richten Sie das Abluftrohr niemals nach unten, sondern immer waagrecht aus oder führen Sie das Rohr vom Anfangspunkt nach oben zum Luftauslass an der Außenwand.
- Nach dem Einbau ist darauf zu achten, dass die Dunstabzugshaube waagrecht hängt, damit sich kein Fett ansammeln kann.
- Vergewissern Sie sich, dass das für die Installation ausgewählte Abluftrohr den einschlägigen Normen entspricht und feuerabweisend ist.



VORSICHT

Verletzungsgefahr! Verwenden Sie aus Sicherheitsgründen nur die in dieser Betriebsanleitung empfohlene Größe für Befestigungs- oder Montageschraube. Die Nichtbeachtung dieser Anleitung kann zu Verletzungen und Stromschlägen führen.

BEDIENFELD

				
	Taste NIEDRIG (niedrige Lüfter-Geschwindigkeit)			
	Taste MITTEL (mittlere Lüfter-Geschwindigkeit)			
	Taste HOCH (Hohe Lüfter-Geschwindigkeit)			
	Taste LICHT (Licht ein/aus)			
	TASTE POWER (Dunstabzugshaube ein/aus)			

BEDIENUNG

1. Wenn Sie den Netzstecker in die Steckdose stecken, leuchten alle Leuchtanzeigen auf. Das Gerät wird in den Standbymodus versetzt. Wenn keine Taste gedrückt wird, geht die Leuchtanzeige automatisch aus.
2. Einschalten: Wenn Sie einmal die Taste POWER drücken, leuchtet die Leuchtanzeige auf und die Dunstabzugshaube läuft mit langsamer Geschwindigkeit. Die Leuchtanzeige der Taste NIEDRIG ist an. Wenn Sie die Taste POWER erneut drücken, wird das Gerät ausgeschaltet. Alle Funktionen werden beendet und das Gerät wird in den Standbymodus versetzt. Die Geschwindigkeitstasten und die Taste LICHT können unabhängig von der Taste POWER verwendet werden. Wenn eine bestimmte Funktionstaste gedrückt wird, dann wird die Dunstabzugshaube in den entsprechenden Modus versetzt. Wenn Sie die Taste POWER in einem beliebigen Modus drücken, wird das Gerät ausgeschaltet und alle Funktionen werden beendet.
3. Wenn Sie die Taste LICHT einmal drücken, wird das Licht eingeschaltet. Die Anzeigeleuchte der Taste LICHT und die Anzeigeleuchte der Taste POWER leuchten auf. Drücken Sie die Taste LICHT erneut, um das Licht auszuschalten. Die Anzeigeleuchte der Taste LICHT und die Anzeigeleuchte der Taste POWER gehen aus.

4. Wenn Sie die Taste HOCH einmal drücken, läuft der Motor mit schneller Geschwindigkeit und die Anzeigeleuchten der Taste HOCH und der Taste POWER leuchten auf. Wenn Sie die Taste HOCH erneut drücken, wird der Motor gestoppt. Die Anzeigeleuchten der Taste HOCH und der Taste POWER gehen aus.
5. Wenn Sie die Taste MITTEL einmal drücken, läuft der Motor mit mittlerer Geschwindigkeit und die Anzeigeleuchten der Taste MITTEL und der Taste POWER leuchten auf. Wenn Sie die Taste MITTEL erneut drücken, wird der Motor gestoppt. Die Anzeigeleuchten der Taste MITTEL und der Taste POWER gehen aus.
6. Wenn Sie die Taste NIEDRIG einmal drücken, läuft der Motor mit langsamer Geschwindigkeit und die Anzeigeleuchten der Taste NIEDRIG und der Taste POWER leuchten auf. Wenn Sie die Taste NIEDRIG erneut drücken, wird der Motor gestoppt. Die Anzeigeleuchten der Taste NIEDRIG und der Taste POWER gehen aus.
7. Es kann immer nur eine Geschwindigkeit eingestellt werden. Zwei Geschwindigkeitseinstellungen zur gleichen Zeit sind nicht möglich. Wenn die Dunstabzugshaube mit schneller Geschwindigkeit läuft und Sie die Taste NIEDRIG drücken, wechselt die Dunstabzugshaube zu langsamer Geschwindigkeit. Wenn die Dunstabzugshaube mit langsamer Geschwindigkeit läuft und Sie die Taste MITTEL drücken, wechselt die Dunstabzugshaube sofort zu mittlerer Geschwindigkeit und so weiter.

FEHLERSUCHE UND FEHLERBEHEBUNG

Fehler	Mögliche Ursache	Lösungsansatz
Das Licht geht an aber der Motor läuft nicht.	Der Motor ist ausgeschaltet.	Schalten Sie den Motor mit der Taste GESCHWINDIGKEIT ein.
	Der Motorschalter ist kaputt.	Kontaktieren Sie einen Fachbetrieb.
	Der Motor ist kaputt.	Kontaktieren Sie einen Fachbetrieb.
Licht und Motor funktionieren nicht.	Ihre Haus-Sicherung ist umgelegt oder kaputt.	Legen Sie den Sicherungsschalter um oder ersetzen Sie die Sicherung
	Das Netzkabel ist lose oder nicht verbunden.	Schließen Sie das Netzkabel richtig an.
Das Licht geht nicht.	Das Licht ist kaputt.	Ersetzen Sie die Lampe.
Unbefriedigende Absaugleistung	Der Abstand zwischen Herd und Abzugshaube ist zu groß.	Verringern Sie den Abstand.
Die Abzugshaube hängt schief.	Eine der Fixierschrauben ist nicht richtig angezogen.	Ziehen Sie die Schraube fest an.

REINIGUNG UND PFLEGE

Vor der Wartung oder Reinigung sollte die Dunstabzugshaube immer vom Stromnetz getrennt werden. Stellen Sie sicher, dass die Dunstabzugshaube ausgeschaltet ist und der Stecker entfernt wurde. Äußere Oberflächen sind anfällig für Kratzer und Dellen, beachten Sie daher die Reinigungshinweise, um ein bestmögliches Ergebnis ohne Beschädigung zu erzielen.

Allgemein

Lassen Sie das Gerät vor der Reinigung und Pflege komplett abkühlen und verwenden Sie zur Reinigung der Oberfläche keine alkalischen oder saure Substanzen, wie Zitronensaft oder Essig.

Edelstahl

Der Edelstahl muss regelmäßig (wöchentlich) gereinigt werden, um eine lange Lebensdauer zu gewährleisten. Dafür kann eine spezielle Edelstahl-Reinigungsflüssigkeit verwendet werden.

Bedienfeld

Das Bedienfeld kann mit warmem Seifenwasser gereinigt werden. Stellen Sie sicher, dass das Tuch sauber und gut ausgewrungen ist, bevor Sie es auf das Bedienfeld reinigen. Verwenden Sie ein trockenes, weiches Tuch, um überschüssige Feuchtigkeit nach der Reinigung zu entfernen.

Wichtig: Verwenden Sie neutrale Reinigungsmittel und vermeiden Sie die Verwendung von scharfen Reinigungsmitteln, starken Haushaltsreinigern oder Produkten, die Scheuermittel enthalten, da dies das Aussehen des Geräts beeinträchtigt und möglicherweise die gedruckten Symbole auf dem Bedienfeld entfernt.

Fettfilter

Die Gewebefilter können von Hand gereinigt werden. Weichen Sie sie zusammen mit einem fettlösenden Reinigungsmittel ca. 3 Minuten in Wasser ein und bürsten Sie sie dann mit einer weichen Bürste sanft ab. Üben Sie nicht zu viel Druck aus, um den Filter nicht zu beschädigen. Lassen Sie den Filter danach an der Luft trocknen, legen Sie ihn aber nicht direkt in die Sonne. Filter sollten immer getrennt von Geschirr und Küchenutensilien gewaschen werden!

Entfernen Sie den Filter wie rechts auf dem Bild dargestellt und setzen Sie ihn dann in umgekehrter Reihenfolge wieder ein.

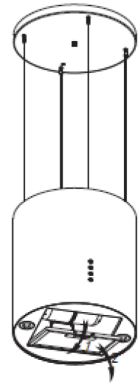

Aktivkohlefilter

Aktivkohlefilter können zum Entfernen von Gerüchen verwendet werden. Normalerweise sollte der Aktivkohlefilter je nach Kochgewohnheit nach drei oder sechs Monaten gewechselt werden. Der Einbau des Aktivkohlefilters erfolgt folgendermaßen:

1. Trennen Sie die Abzugshaube vor dem Einbau vom Stromnetz.

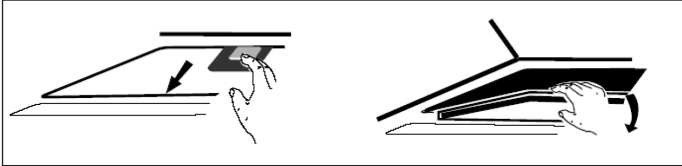

2. Drücken Sie den Filterverschluss und entfernen Sie den Netzfilter.
3. Drehen Sie den Kohlefilter auf beiden Seiten des Motors gegen den Uhrzeigersinn. Ersetzen Sie die alten Kohlefilter durch neue Kohlefilter.

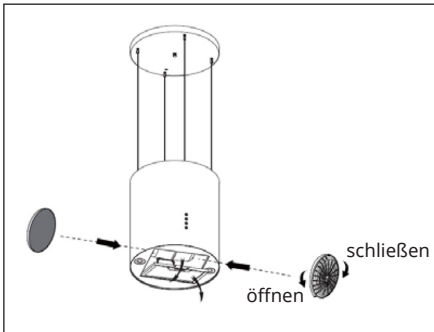

4. Setzen Sie den Netzfilter wieder ein.
5. Schließen Sie den Netzstecker wieder an die Steckdose an.

Hinweis: Vergewissern Sie sich, dass der Filter fest verschlossen ist. Andernfalls kann es sich lösen und gefährlich werden. Bei angeschlossenem Aktivkohlefilter wird die Saugleistung verringert.

Lampe auswechseln

- Die Lampe muss vom Hersteller, seinem Kundendienst oder ähnlich qualifizierten Personen ausgetauscht werden.
- Schalten Sie immer die Stromzufuhr ab, bevor Sie irgendwelche Arbeiten am Gerät durchführen. Achten Sie beim Umgang mit der Lampe darauf, dass sie vollständig abgekühlt ist, bevor Sie sie direkt mit den Händen berühren.
- Halten Sie die Lampe beim Einsetzen oder Ausbauen immer mit einem Tuch oder Handschuhen fest, um sicherzustellen, dass ein Schweiß mit der Lampe in Berührung kommt, da dies die Lebensdauer verringern kann.

So tauschen Sie die Lampe aus:

1. Vergewissern Sie sich vor dem Wechsel der Beleuchtung, dass die Dunstabzugshaube ausgeschaltet ist.
2. Drehen Sie die Abdeckung gegen den Uhrzeigersinn. Lösen Sie die Schraube des Edelstahlfilters und entfernen Sie ihn.
3. Drücken Sie den Anschluss der Lampe, um die Lampe zu entfernen.
4. Montieren Sie die neue Lampe und schließen Sie das Kabel wieder an.

Wichtige Informationen zum Leuchtmittel

LED-Typ: Runde Glaslampe
Maximale Wattzahl: 2 x 1 W
Spannungsbereich: 12 V
Abmessungen: siehe Abbildung

HINWEISE ZUM UMWELTSCHUTZ

- Achten Sie während des Kochens auf eine ausreichende Luftzufuhr, damit die Dunstabzugshaube effizient und mit einem geringen Betriebsgeräusch arbeiten kann.
- Passen Sie die Gebläsedrehzahl an die beim Kochen entstehende Dampfmenge an. Verwenden Sie den Intensivmodus nur bei Bedarf. Je niedriger die Gebläsedrehzahl ist, desto weniger Energie wird verbraucht.
- Wenn beim Garen große Mengen Dampf entstehen, wählen Sie rechtzeitig eine höhere Gebläsedrehzahl. Wenn sich der Kochdampf bereits in der Küche verteilt hat, muss die Dunstabzugshaube länger betrieben werden.
- Schalten Sie die Dunstabzugshaube aus, wenn Sie sie nicht mehr benötigen.
- Schalten Sie die Beleuchtung aus, wenn Sie diese nicht mehr benötigen.
- Reinigen Sie den Filter in regelmäßigen Abständen und tauschen Sie ihn ggf. aus, um die Effektivität des Lüftungssystems zu erhöhen und Brandgefahr zu vermeiden.
- Setzen Sie beim Kochen immer den Deckel auf, um Kochdampf und Kondenswasser zu reduzieren.

PRODUKTDATENBLATT

Angaben nach Verordnung (EU) Nr. 65/2014

Mess- und Berechnungsmethoden nach EN 61591:1997+A1:2006+A2:2011+A11:2014+A12:2015

Artikelnummer	10037863, 10037864, 10037865		
Bezeichnung	Symbol	Wert	Einheit
Jährlicher Energieverbrauch	AEC _{hood}	16,3	kWh/Jahr
Energieeffizienzklasse		A+	
fluiddynamische Effizienz	FDE _{hood}	26,6	
Klasse für die fluiddynamische Effizienz		B	
Beleuchtungseffizienz	LE _{hood}	95,4	Lux/W
Beleuchtungseffizienzklasse		A	
Fettabscheidegrad	GFE _{hood}	83,7	%
Klasse für den Fettabscheidegrad		C	
Luftstrom bei minimaler und bei maximaler Geschwindigkeit im Normalbetrieb, ausgenommen den Betrieb auf der Intensivstufe oder Schnelllaufstufe		188 / 518	m ³ /h
Luftstrom im Betrieb auf der Intensivstufe oder Schnelllaufstufe		-	m ³ /h
A-bewertete Luftschallemissionen bei minimaler und maximaler verfügbarer Geschwindigkeit im Normalbetrieb		42 / 65	dB
A-bewertete Luftschallemissionen im Betrieb auf der Intensivstufe oder Schnelllaufstufe		-	dB
Leistungsaufnahme im Aus-Zustand	P _o	-	W
Leistungsaufnahme im Bereitschaftszustand	P _s	0,48	W
Kontaktangaben	Chal-Tec GmbH, Wallstraße 16, 10179, Berlin, Deutschland		

Angaben nach Verordnung (EU) Nr. 66/2014

Mess- und Berechnungsmethoden nach EN 61591:1997+A1:2006+A2:2011+A11:2014+A12:2015

Artikelnummer	10037863, 10037864, 10037865		
Bezeichnung	Symbol	Wert	Einheit
Jährlicher Energieverbrauch	AEC_{hood}	16,3	kWh/Jahr
Zeitverlängerungsfaktor	f	1,0	
Fluiddynamische Effizienz	FDE_{hood}	26,6	
Energieeffizienzindex	EEI_{hood}	43,1	
Gemessener Luftvolumenstrom im Bestpunkt	Q_{BEP}	174,9	m^3/h
Gemessener Luftdruck im Bestpunkt	P_{BEP}	204	Pa
Maximaler Luftstrom	Q_{max}	518	m^3/h
Gemessene elektrische Eingangsleistung im Bestpunkt	W_{BEP}	37,3	W
Nennleistung des Beleuchtungssystems	W_L	3,7	W
Durchschnittliche Beleuchtungsstärke des Beleuchtungssystems auf der Kochoberfläche	E_{middle}	352,8	Lux
Gemessene Leistungsaufnahme im Aus-Zustand	P_o	-	W
Gemessene Leistungsaufnahme im Bereitschaftszustand	P_s	0,48	W
Schallleistungspegel	L_{WA}	42 / 65	dB
Kontaktangaben	Chal-Tec GmbH, Wallstraße 16, 10179, Berlin, Deutschland		

SPEZIELLE ENTSORGUNGSHINWEISE FÜR VERBRAUCHER IN DEUTSCHLAND

Entsorgen Sie Ihre Altgeräte fachgerecht. Dadurch wird gewährleistet, dass die Altgeräte umweltgerecht verwertet und negative Auswirkungen auf die Umwelt und menschliche Gesundheit vermieden werden. Bei der Entsorgung sind folgende Regeln zu beachten:

- Jeder Verbraucher ist gesetzlich verpflichtet, Elektro- und Elektronikaltgeräte (Altgeräte) sowie Batterien und Akkus getrennt vom Hausmüll zu entsorgen. Sie erkennen die entsprechenden Altgeräte durch folgendes Symbol der durchgestrichenen Mülltonne (WEEE-Symbol). 
- Sie haben Altbatterien und Altakkumulatoren, die nicht vom Altgerät umschlossen sind, sowie Lampen, die zerstörungsfrei aus dem Altgerät entnommen werden können, vor der Abgabe an einer Entsorgungsstelle vom Altgerät zerstörungsfrei zu trennen.
- Bestimmte Lampen und Leuchtmittel fallen ebenso unter das Elektro- und Elektronikgesetz und sind dementsprechend wie Altgeräte zu behandeln. Ausgenommen sind Glühlampen und Halogenlampen. Entsorgen Sie Glühlampen und Halogenlampen bitte über den Hausmüll, sofern sie nicht das WEEE-Symbol tragen.
- Jeder Verbraucher ist für das Löschen von personenbezogenen Daten auf dem Elektro- bzw. Elektronikgerät selbst verantwortlich.

Rücknahmepflicht der Vertreiber

Vertreiber mit einer Verkaufsfläche für Elektro- und Elektronikgeräte von mindestens 400 Quadratmetern sowie Vertreiber von Lebensmitteln mit einer Gesamtverkaufsfläche von mindestens 800 Quadratmetern, die mehrmals im Kalenderjahr oder dauerhaft Elektro- und Elektronikgeräte anbieten und auf dem Markt bereitstellen, sind verpflichtet,

1. bei der Abgabe eines neuen Elektro- oder Elektronikgerätes an einen Endnutzer ein Altgerät des Endnutzers der gleichen Geräteart, das im Wesentlichen die gleichen Funktionen wie das neue Gerät erfüllt, am Ort der Abgabe oder in unmittelbarer Nähe hierzu unentgeltlich zurückzunehmen und
2. auf Verlangen des Endnutzers Altgeräte, die in keiner äußeren Abmessung größer als 25 Zentimeter sind, im Einzelhandelsgeschäft oder in unmittelbarer Nähe hierzu unentgeltlich zurückzunehmen; die Rücknahme darf nicht an den Kauf eines Elektro- oder Elektronikgerätes geknüpft werden und ist auf drei Altgeräte pro Geräteart beschränkt.

- Bei einem Vertrieb unter Verwendung von Fernkommunikationsmittel ist die unentgeltliche Abholung am Ort der Abgabe auf Elektro- und Elektronikgeräte der Kategorien 1, 2 und 4 gemäß § 2 Abs. 1 ElektroG, nämlich „Wärmeüberträger“, „Bildschirmgeräte“ (Oberfläche von mehr als 100 cm²) oder „Großgeräte“ (letztere mit mindestens einer äußeren Abmessung über 50 Zentimeter) beschränkt. Für andere Elektro- und Elektronikgeräte (Kategorien 3, 5 und 6) ist eine Rückgabemöglichkeit in zumutbarer Entfernung zum jeweiligen Endnutzer zu gewährleisten.
- Altgeräte dürfen kostenlos auf dem lokalen Wertstoffhof oder in folgenden Sammelstellen in Ihrer Nähe abgegeben werden: www.take-e-back.de
- Für Elektro- und Elektronikgeräte der Kategorien 1, 2 und 4 bieten wir auch die Möglichkeit einer unentgeltlichen Abholung am Ort der Abgabe an. Beim Kauf eines Neugeräts haben Sie die Möglichkeit, eine Altgerät abholung über die Webseite auszuwählen.
- Batterien können überall dort kostenfrei zurückgegeben werden, wo sie verkauft werden (z. B. Super-, Bau-, Drogeriemarkt). Auch Wertstoff- und Recyclinghöfe nehmen Batterien zurück. Sie können Batterien auch per Post an uns zurücksenden. Altbatterien in haushaltsüblichen Mengen können Sie direkt bei uns von Montag bis Freitag zwischen 08:00 und 16:00 Uhr unter der folgenden Adresse unentgeltlich zurückgeben:

Chal-Tec Fulfillment GmbH
Norddeutschlandstr. 3
47475 Kamp-Lintfort

- Wichtig zu beachten ist, dass Lithiumbatterien aus Sicherheitsgründen vor der Rückgabe gegen Kurzschluss gesichert werden müssen (z. B. durch Abkleben der Pole).
- Finden sich unter der durchgestrichenen Mülltonne auf der Batterie zusätzlich die Zeichen Cd, Hg oder Pb ist das ein Hinweis darauf, dass die Batterie gefährliche Schadstoffe enthält. (»Cd« steht für Cadmium, »Pb« für Blei und »Hg« für Quecksilber.)

Hinweis zur Abfallvermeidung

Indem Sie die Lebensdauer Ihrer Altgeräte verlängern, tragen Sie dazu bei, Ressourcen effizient zu nutzen und zusätzlichen Müll zu vermeiden. Die Lebensdauer Ihrer Altgeräte können Sie verlängern, indem Sie defekte Altgeräte reparieren lassen. Wenn sich Ihr Altgerät in gutem Zustand befindet, könnten Sie es spenden, verschenken oder verkaufen.

HINWEISE ZUR ENTSORGUNG



Wenn es in Ihrem Land eine gesetzliche Regelung zur Entsorgung von elektrischen und elektronischen Geräten gibt, weist dieses Symbol auf dem Produkt oder auf der Verpackung darauf hin, dass dieses Produkt nicht im Hausmüll entsorgt werden darf. Stattdessen muss es zu einer Sammelstelle für das Recycling von elektrischen und elektronischen Geräten gebracht werden. Durch regelkonforme Entsorgung schützen Sie die Umwelt und die Gesundheit Ihrer Mitmenschen vor negativen Konsequenzen. Informationen zum Recycling und zur Entsorgung dieses Produkts, erhalten Sie von Ihrer örtlichen Verwaltung oder Ihrem Hausmüllentsorgungsdienst.

HERSTELLER & IMPORTEUR (UK)

Hersteller:

Chal-Tec GmbH, Wallstraße 16, 10179 Berlin, Deutschland.

Importeur für Großbritannien:

Berlin Brands Group UK Limited
PO Box 42
272 Kensington High Street
London, W8 6ND
United Kingdom

Dear Customer,

Congratulations on purchasing this device. Please read the following instructions carefully and follow them to prevent possible damages. We assume no liability for damage caused by disregard of the instructions and improper use. Scan the QR code to get access to the latest user manual and more product information.

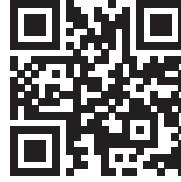

CONTENTS

Safety Instructions	22
Installation (External Ventilation)	24
Instructions for Installing the Exhaust Pipe	26
Control Panel	27
Operation	27
Troubleshooting	29
Cleaning and Care	29
Notes on Environmental Protection	33
Product Data Sheet	34
Disposal Considerations	36
Manufacturer & Importer (UK)	36

TECHNICAL DATA

Item number	10037863, 10037864, 10037865
Power supply	220-240 V – 50 Hz

SAFETY INSTRUCTIONS

- Thank you for purchasing this cooker hood. Please read the instruction manual carefully before you use the cooker hood, and keep it in a safe place.
- The installation work must be carried out by a qualified electrician or competent person. Before you use the cooker hood, make sure that the voltage (V) and the frequency (Hz) indicated on the cooker hood are exactly the same as the voltage and the frequency in your home.
- The manufacturer and the agent will not bear any responsibility for the damage caused by inappropriate installation and usage.
- Children under the age of 8 must not use the cooker hood.
- The appliance is not intended for commercial use, but only for household and similar environments.
- The cooker hood and its filter mesh should be cleaned regularly in order to keep it in good working order.
- Before cleaning, switch the power off at the main supply.
- Clean the cooker hood according to the instruction manual and keep the cooker hood from the danger of burning.
- Prohibit putting the cooker hood by fire.
- If the appliance does not function normally, contact the manufacturer or a specialist company.
- This device may be only used by children 8 years old or older and persons with limited physical, sensory and mental capabilities and / or lack of experience and knowledge, provided that they have been instructed in use of the device by a responsible person who understands the associated risks.
- If the supply cord is damaged, it must be replaced by the manufacturer, its service agent or similarly qualified persons in order to avoid a hazard.
- If the range hood is used at the same time as appliances burning gas or other fuels, the room must be adequately ventilated.
- Do not flambé under the range hood. Accessible parts may become hot when used with cooking appliances.

Important hints on installation

- The air must not be discharged into a flue that is used for exhausting fumes from appliances burning gas or other fuels (not applicable to appliances that only discharge the air back into the room).
- Regulations concerning the discharge of air have to be fulfilled.

Important notes about the extraction mode



WARNING

Risk of poisoning from exhaust gases sucked back. Never operate the device in extraction mode simultaneously with an open flue appliance when there is not adequate airflow guaranteed.

Open flue combustion equipment (for example, gas, oil, wood or coal-fired heaters, tankless water heaters, water heaters) pulls combustion air from the room and runs it through an exhaust pipe or chimney to the outside. In the extraction mode, indoor air is removed from the kitchen and the adjacent rooms - without sufficient air intake this creates a vacuum. Toxic gases from the chimney or extraction flue can thereby be sucked back into the living spaces.

- Always ensure that a sufficient supply of fresh air is guaranteed and that the air can circulate.
- An air supply / extractor box alone does not ensure compliance with the limit value.

Safe operation is only possible when the negative pressure in the room where the appliance is located does not exceed 4 Pa (0.04 mbar). This can be achieved when the air required for combustion can flow through openings that are not closable, for example in doors, windows, in conjunction with an air supply / extractor box or through other technical measures. In any case, consult a qualified chimney sweep who can assess the entire ventilation of your house and propose appropriate measures for adequate ventilation.

If the hood is used exclusively in the recirculation mode, unrestricted operation is possible.

Important note on disassembly of the device

- Disassembly is similar to installation/assembly in reverse order.
- Take a second person to help you during disassembly to avoid injuries.

INSTALLATION (EXTERNAL VENTILATION)

Assembly of the V-flap

If the cooker hood does not have a pre-assembled V-flap, install the parts as follows:

1. Install the first half (2) in the housing (6).
2. The pin (3) should be facing upwards.
3. Insert the axle (4) into the holes (5) on the housing.
4. Repeat all steps for the second half of the flap.

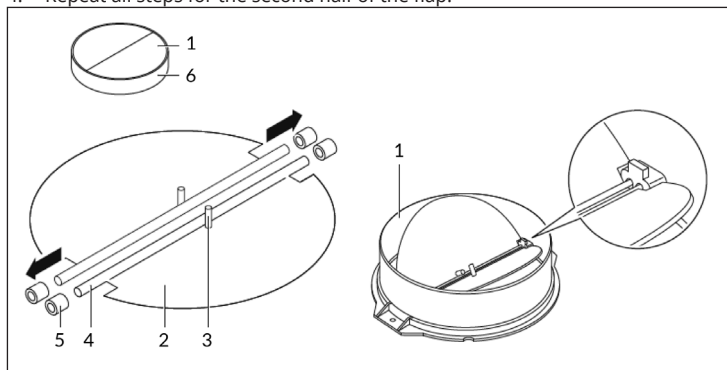

Installation

If you have an outside air outlet, the hood can be connected via a suction duct (enamel, aluminum, flexible tube or non-flammable material with an inside diameter of 150 mm) as shown on the right.

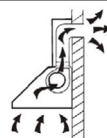

1	Remove the plug from the socket before installation.
2	The cooker hood should be placed at a distance of 65-75 cm above the cooking surface for the best possible effect.

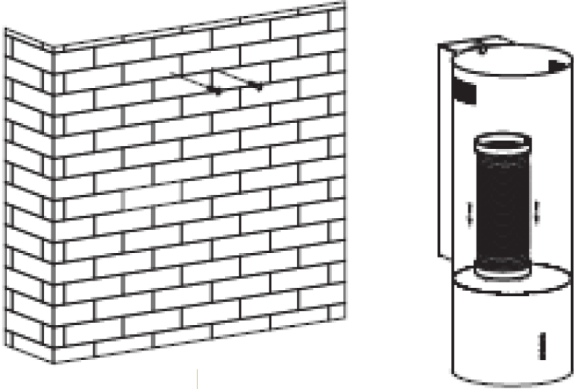
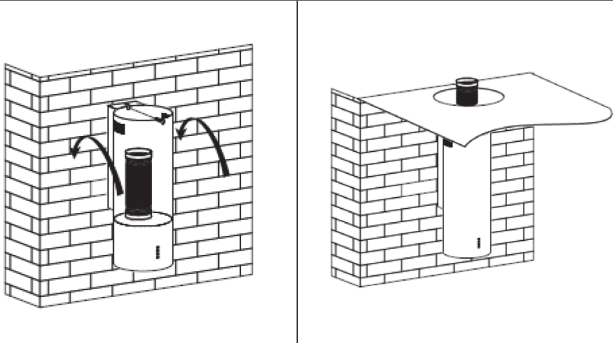
3	Drill 3 holes (Ø 8 mm) in a suitable place on the wall once the installation height is determined.
4	<p>Place the dowels in the holes, screw the 2 screws ST4*30 mm halfway into the dowels to fix the canopy body (see picture).</p> 
5	<p>Mount the V-flap and the expansion tube on the cooker hood and fix the expansion tube with a cable tie (see picture A). Hang the cooker hood on the screws and fix the housing with 1 safety screw ST4*30 mm. Note: The two safety vents (diameter of 6 mm) are located on the rear housing (see picture B).</p>  <div style="display: flex; justify-content: space-around; margin-top: 10px;"> A B </div>
6	Finally, guide the expansion tube to the outside.

INSTRUCTIONS FOR INSTALLING THE EXHAUST PIPE

The following rules must be strictly adhered to in order to achieve optimal air extraction:











- Make sure that the exhaust pipe is as short and straight as possible.
- Do not reduce the size and do not restrict the exhaust pipe. When using exhaust pipes, the pipe must always be laid tightly in order to minimize the pressure loss.
- Failure to follow these basic instructions will reduce performance and increase the noise level of the cooker hood.
- All installation work must be carried out by a qualified electrician or other qualified person.
- Do not connect the exhaust pipe of the hood to an existing ventilation system that is used for another unit, such as a ventilation system, such as a flue, gas pipes or hot air pipes.
- If the exhaust pipe makes a bend, the angle of the exhaust pipe should not be less than 120°. Never align the exhaust pipe downwards, but always align it horizontally or guide the pipe from the starting point upwards to the air outlet on the outer wall.
- After installation, make sure that the cooker hood is horizontal so that no grease can accumulate.
- Make sure that the exhaust pipe selected for the installation complies with the relevant standards and is fire resistant.



CAUTION

Risk of injury. For safety reasons, use only the size of fixing or mounting screws recommended in this manual. Failure to follow these instructions may result in injury or electric shock.

CONTROL PANEL

				
	LOW key (low fan speed)			
	MEDIUM button (medium fan speed)			
	HIGH key (high fan speed)			
	LIGHT button (light on/off)			
	POWER button (extractor hood on/off)			

OPERATION

- When you insert the mains plug into the socket, all the indicator lamps light up. The device is put into standby mode. If no key is pressed, the indicator light will turn off automatically.
- Switching on: When you press the POWER button once, the indicator light will turn on and the range hood will run at slow speed. The indicator light of the LOW key is on. If you press the POWER key again, the appliance will be switched off. All functions are terminated and the unit is set to standby mode. The speed keys and the LIGHT key can be used independently of the POWER key. If a specific function key is pressed, then the range hood will be set to the corresponding mode. If you press the POWER key in any mode, the unit will be turned off and all functions will be terminated.
- If you press the LIGHT key once, the light will be turned on. The indicator light of the LIGHT key and the indicator light of the POWER key will light up. Press the LIGHT key again to turn the light off. The indicator light of the LIGHT key and the indicator light of the POWER key go out.

4. When you press the UP key once, the motor runs at a fast speed and the indicator lights of the UP key and the POWER key light up. When you press the HIGH key again, the motor stops. The indicator lights of the HIGH key and the POWER key turn off. 5.
5. When you press the MEDIUM key once, the motor runs at medium speed and the indicator lights of the MEDIUM key and the POWER key light up. When you press the CENTER key again, the motor stops. The indicator lights of the CENTER key and the POWER key go out. 6.
6. When you press the LOW key once, the motor runs at slow speed and the indicator lights of the LOW key and the POWER key light up. When you press the LOW key again, the motor stops. The indicator lights of the LOW key and the POWER key go out. 7.
7. Only one speed can be set at a time. Two speed settings at the same time are not possible. If the range hood is running at fast speed and you press the LOW key, the range hood will change to slow speed. If the cooker hood is running at slow speed and you press the MEDIUM key, the cooker hood immediately changes to medium speed and so on.

TROUBLESHOOTING

Problem	Possible cause	Solution
The light goes on but the motor does not run.	The motor is switched off.	Switch on the motor with the SPEED button.
	The motor switch is broken.	Contact a specialist.
	The motor is broken.	Contact a specialist.
The light and the motor are not working.	Your house fuse is flipped or broken.	Replace the fuse switch or replace the fuse.
	The power cord is loose or not connected.	Connect the power cord properly.
The light does not work.	The light is broken.	Replace the bulb.
Unsatisfactory exhaust performance.	The distance between the stove and extractor hood is too great.	Reduce the distance.
The hood is hanging awry.	One of the fixing screws is not tightened properly.	Tighten the screw properly.

CLEANING AND CARE

Before servicing or cleaning, the cooker hood should always be disconnected from the power supply. Make sure the cooker hood is off and the plug has been removed. External surfaces are prone to scratches and dents, so follow the cleaning instructions to get the best results without damage.

General

Allow the unit to cool completely before cleaning and caring for the device, and do not use alkaline or acidic substances such as lemon juice or vinegar to clean the surface.

Stainless steel

The stainless steel must be cleaned regularly (weekly) to ensure a long service life. For this, a special stainless steel cleaning fluid may be used.

Control panel

The control panel may be cleaned with warm soapy water. Make sure the cloth is clean and well wrung out before cleaning the control panel. Use a dry, soft cloth to remove excess moisture after cleaning.

Important: Use neutral detergents and avoid the use of harsh cleaning chemicals, strong household cleaners, or products containing scouring agents as these may affect the appearance of the device and possibly remove the printed symbols on the control panel.

Grease filter

The fabric filters may be cleaned by hand. Soak them in water together with a degreasing detergent for about 3 minutes, then gently brush them with a soft brush. Do not apply too much pressure to avoid damaging the filter. Then allow the filter to air dry, but do not place it directly in the sun. Filters should always be washed separately from dishes and kitchen utensils.

Remove the filter as shown in the picture at right and then insert it again in reverse order.

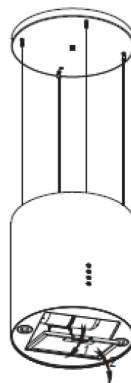

Activated carbon filter

Activated carbon filters can be used to remove odors. Normally, the charcoal filter should be changed after three or six months, depending on your cooking habits. The installation of the activated carbon filter is carried out as follows:

1. Disconnect the hood from the main power supply before installation.
2. Press the filter cap and remove the net filter.

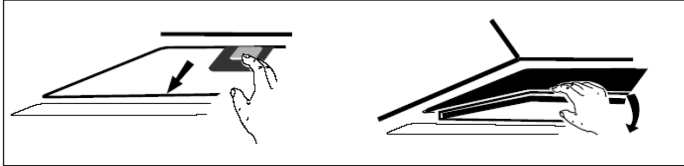

3. Turn the carbon filters counterclockwise on both sides of the motor. Replace the old carbon filters with new carbon filters.

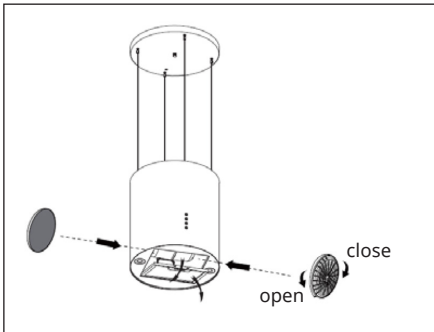

4. Replace the net filter.
5. Reconnect the power plug to the wall outlet.

Note: Make sure that the filter is tightly closed. Otherwise, it can break loose and become dangerous. When the activated carbon filter is connected, the suction power is reduced.

Replacing the bulb

- The bulb must be replaced by the manufacturer, its customer service or similarly qualified persons.
- Always turn off the power before performing any work on the unit. When handling the bulb, make sure it is completely cool before touching it directly with your hands.
- When inserting or removing the bulb, always hold it with a cloth or gloves to ensure that sweat does not come into contact with the bulb, as this may shorten the life of the bulb.

How to replace the bulb:

1. Before changing the bulb, make sure that the hood is off.
2. Turn the cover counterclockwise. Loosen the screw of the stainless steel filter and remove it.
3. Press the bulb connector to remove the bulb.
4. Install the new bulb and reconnect the cable.

Important information about the bulb type

LED type: round glass lamp
Maximum wattage: 2 x 1 W
Voltage range: 12 V
Dimensions: see picture

NOTES ON ENVIRONMENTAL PROTECTION

- During cooking, make sure that there is sufficient air supply so that the cooker hood can operate efficiently and with low operating noise.
- Adjust the fan speed to the amount of steam produced during cooking. Use the intensive mode only when necessary. The lower the fan speed, the less energy is consumed.
- If large amounts of steam are produced during cooking, select a higher fan speed in good time. If the cooking steam has already dispersed in the kitchen, the cooker hood must be operated longer.
- Switch off the cooker hood when you no longer need it.
- Switch off the lighting when you no longer need it.
- Clean the filter at regular intervals and replace it if necessary to increase the effectiveness of the ventilation system and prevent fire hazards.
- Always put the lid on when cooking to reduce cooking steam and condensation.

PRODUCT DATA SHEET

Information according to Regulation (EU) No. 65/2014

Measurement and calculation methods according to EN 61591:1997+A1:2006+A2:2011+A11:2014+A12:2015

Item number	10037863, 10037864, 10037865		
Description	Symbol	Value	Unit
Annual Energy Consumption	AEC _{hood}	16.3	kWh/Jahr
Energy Efficiency class		A+	
Fluid Dynamic Efficiency	FDE _{hood}	26.6	
Fluid Dynamic Efficiency class		B	
Lighting Efficiency	LE _{hood}	95.4	Lux/W
Lighting Efficiency class		A	
Grease Filtering Efficiency	GFE _{hood}	83.7	%
Grease Filtering Efficiency class		C	
Air flow at minimum and maximum speed in normal use, intensive or boost excluded		188 / 518	m ³ /h
Air flow at intensive or boost setting		-	m ³ /h
Airborne acoustical A-weighted sound power emissions at minimum and maximum speed available in normal use		42 / 65	dB
Airborne acoustical A-weighted sound power emissions at intensive or boost setting		-	dB
Power consumption in off mode	P _o	-	W
Power consumption in standby mode	P _s	0.48	W
Contact details	Chal-Tec GmbH, Wallstraße 16, 10179, Berlin, Germany		

Information according to Regulation (EU) No. 66/2014

Measurement and calculation methods according to EN 61591:1997+A1:2006+A2:2011+A11:2014+A12:2015

Item number	10037863, 10037864, 10037865		
Description	Symbol	Value	Unit
Annual Energy Consumption	AEC_{hood}	16.3	kWh/Jahr
Time increase factor	f	1.0	
Fluid Dynamic Efficiency	FDE_{hood}	26.6	
Energy Efficiency Index	EEI_{hood}	43.1	
Measured air flow rate at best efficiency point	Q_{BEP}	174.9	m^3/h
Measured air pressure at best efficiency point	P_{BEP}	204	Pa
Maximum air flow	Q_{max}	518	m^3/h
Measured electric power input at best efficiency point	W_{BEP}	37.3	W
Nominal power of the lighting system	W_L	3.7	W
Average illumination of the lighting system on the cooking surface	E_{middle}	352.8	Lux
Measured power consumption off mode	P_o	-	W
Measured power consumption in standby mode	P_s	0.48	W
Sound power level	L_{WA}	42 / 65	dB
Contact details	Chal-Tec GmbH, Wallstraße 16, 10179, Berlin, Germany		

DISPOSAL CONSIDERATIONS



If there is a legal regulation for the disposal of electrical and electronic devices in your country, this symbol on the product or on the packaging indicates that this product must not be disposed of with household waste. Instead, it must be taken to a collection point for the recycling of electrical and electronic equipment. By disposing of it in accordance with the rules, you are protecting the environment and the health of your fellow human beings from negative consequences. For information about the recycling and disposal of this product, please contact your local authority or your household waste disposal service.

MANUFACTURER & IMPORTER (UK)

Manufacturer:

Chal-Tec GmbH, Wallstrasse 16, 10179 Berlin, Germany.

Importer for Great Britain:

Berlin Brands Group UK Limited
PO Box 42
272 Kensington High Street
London, W8 6ND
United Kingdom

Estimado cliente,

Le felicitamos por la adquisición de este producto. Lea atentamente las siguientes instrucciones y sígalas para evitar posibles daños. No asumimos ninguna responsabilidad por los daños causados por el incumplimiento de las instrucciones y el uso inadecuado. Escanee el siguiente código QR para obtener acceso a la última guía del usuario y más información sobre el producto.

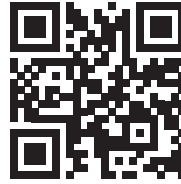

ÍNDICE DE CONTENIDOS

Indicaciones de seguridad	38
Instalación (ventilación exterior)	40
Observaciones para el montaje del tubo de extracción	42
Panel de control	43
Funcionamiento	43
Detección y resolución de problemas	45
Limpieza y cuidado	45
Notas para cuidar del medio ambiente	49
Ficha técnica del producto	50
Retirada del aparato	52
Fabricante e importador (Reino Unido)	52

DATOS TÉCNICOS

Número del artículo	10037863, 10037864, 10037865
Fuente de alimentación	220 – 240 V ~ 50 Hz

INDICACIONES DE SEGURIDAD

- Lea atentamente todas las indicaciones y conserve este manual para consultas posteriores.
- Los trabajos de montaje deben ser realizados solamente por un electricista u otro profesional. Antes de utilizar la campana extractora, asegúrese de que la tensión (V) y la frecuencia indicada en la campana extractora (Hz) coinciden con la tensión (V) y frecuencia (Hz) de su suministro eléctrico.
- La empresa no se responsabiliza de los daños ocasionados por un uso o instalación indebida del producto.
- Los niños menores de 8 años no deben utilizar la campana extractora.
- Este aparato no ha sido concebido para un uso comercial, sino doméstico o para entornos similares.
- Limpie el aparato y el filtro con regularidad para que el aparato funcione siempre de manera eficiente. Desconecte el enchufe antes de limpiar el aparato.
- Limpie el aparato solamente según se describe en estas instrucciones.
- No utilice fuentes de ignición bajo la campana extractora.
- Si el aparato no funciona correctamente, contacte inmediatamente con el fabricante.
- Este aparato puede ser utilizado por niños mayores de 8 años y personas con discapacidades físicas, sensoriales y mentales y/o con falta de experiencia y conocimientos, siempre y cuando hayan sido instruidos sobre el uso del aparato y comprendan los peligros y riesgos asociados.
- Si el cable de alimentación o el enchufe están dañados, deberán ser sustituidos por el fabricante, un servicio técnico autorizado o una persona igualmente cualificada.
- Si utiliza la campana extractora con hornillos y entren en combustión el gas u otras sustancias combustibles, deberá garantizar una buena ventilación de la sala.
- No flamee nada bajo la campana extractora.
- Advertencia: La superficie del aparato puede alcanzar temperaturas muy elevadas durante el funcionamiento.

Indicaciones importantes de instalación

- El aire no puede desviarse a un tiro de salida que se emplee para evacuar humos de gases u otras sustancias inflamables (no se aplica para aparatos que solo desvíen el aire a la sala).
- Siga todas las disposiciones locales para montar las instalaciones de ventilación.

Notas importantes acerca del modo de extracción



ADVERTENCIA

Peligro de muerte, riesgo de intoxicación provocado por gases en combustión aspirados. Nunca ponga en funcionamiento la función de extracción simultáneamente con un dispositivo que genere calor en una estancia si no se ha garantizado una ventilación suficiente.

Los dispositivos no estancos que generan calor (por ejemplo, radiadores que funcionan con gas, aceite, madera o carbón, calentadores, calentadores de agua) extraen el aire de combustión de la estancia correspondiente y canalizan el aire de salida por medio de un tiro (por ejemplo una chimenea) hacia el exterior. Al encender simultáneamente una campana extractora, el aire de la cocina y de las estancias colindantes se extrae y sin suficiente aire adicional se produce el fenómeno de presión hipoatmosférica. Los gases nocivos de la chimenea o del orificio de salida retornan a la estancia.

- Siempre debe proveer de suficiente aire adicional a la estancia.
- Un conducto de ventilación y evacuación no garantiza en su totalidad que se cumpla el valor límite.

Solo se garantizará un funcionamiento sin riesgos cuando presión hipoatmosférica en la estancia del dispositivo generador de calor no supere los 4 Pa (0,04 mbar). Esto podrá conseguirse cuando el aire necesario para la combustión pueda circular por orificios sin cierre, como puertas o ventanas, junto con un conducto de ventilación o evacuación o a través de otros medios técnicos. En cualquier caso, siga el consejo del constructor de chimeneas autorizado que pueda evaluar la conexión de ventilación general de su hogar y tomar las medidas necesarias.

Si pone en funcionamiento la campana extractora en modo circulación de aire, puede utilizarla sin ninguna limitación.

Nota importante sobre el desmontaje del aparato

- El desmontaje es igual que el montaje pero en orden inverso.
- Al desmontar el aparato, pida ayuda a una segunda persona para evitar lesiones.

INSTALACIÓN (VENTILACIÓN EXTERIOR)

Montaje de la válvula V

Si la campana extractora no cuenta con una válvula en V premontada, instale las piezas como sigue:

1. Monte la primera mitad (2) en la carcasa (6).
2. El pin (3) debe orientarse hacia arriba.
3. El eje (4) se coloca en los orificios (5) de la carcasa.
4. Repita todos los pasos de trabajo para la segunda mitad de la válvula.

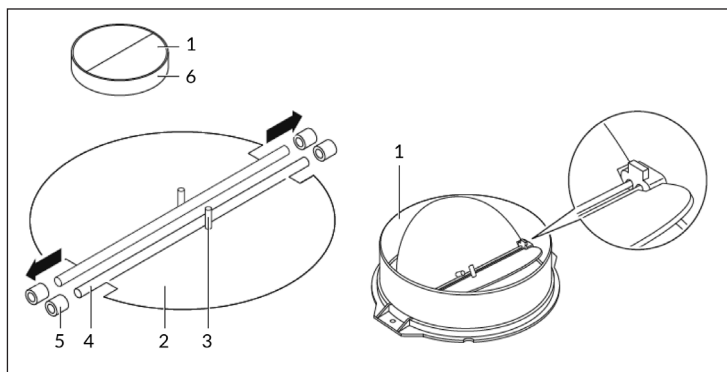

Instalación

Si tiene una salida de aire hacia el exterior, la campana extractora, como se muestra a la derecha, puede conectarse a un canal de extracción (tubo flexible, esmaltado, de aluminio o material inflamable con diámetro interior de 150 mm).

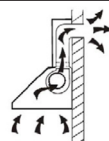

1	Antes de la instalación, desconecte el enchufe de la toma de corriente
2	La campana extractora debe instalarse a una distancia de 65-75 cm encima de la superficie de cocción para lograr las mejores prestaciones.

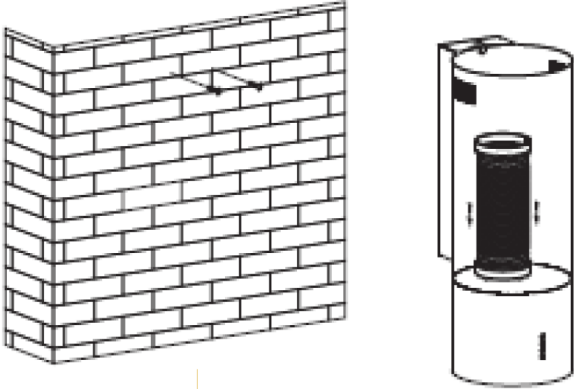
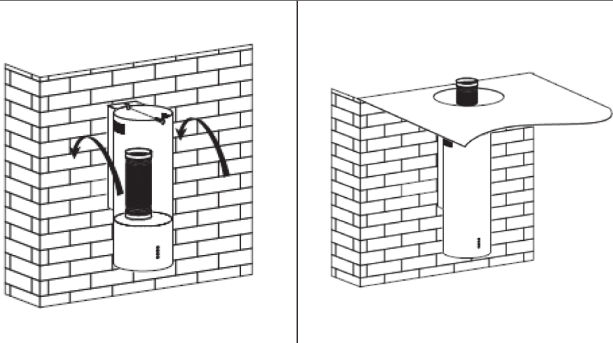
3	Perfore tres orificios (\varnothing 8 mm) en un punto adecuado de la pared en cuanto se determine la altura de instalación.
4	<p>Coloque los tacos en los orificios, introduzca 2 tornillos ST4*30 mm hasta la mitad del taco para fijar la estructura de la campana (véase imagen).</p> 
5	<p>Monte la válvula en V y el tubo de expansión en la campana extractora y fije el tubo de expansión con una brida (véase imagen A). Cuelgue la campana extractora con los tornillos y fije la carcasa con 1 tornillo de seguridad ST4x30 mm. Nota: los dos orificios de seguridad (diámetro de 6 mm) se encuentran en la carcasa trasera (véase imagen B).</p>  <p style="text-align: center;">A B</p>
6	A continuación, guíe el tubo de expansión hacia el exterior.

OBSERVACIONES PARA EL MONTAJE DEL TUBO DE EXTRACCIÓN

Deben cumplirse estrictamente las siguientes normas para lograr una extracción de aire óptima:











- Asegúrese de que el conducto de extracción se coloque lo más corto y recto posible.
- No reduzca el tamaño y no restrinja el tubo de extracción.
Al utilizar los tubos de extracción, este debe colocarse siempre tenso para minimizar la pérdida de presión.
- El incumplimiento de estas instrucciones básicas reducirá el rendimiento y aumentará el nivel de ruido de la campana extractora.
- Los trabajos de instalación sólo pueden ser realizados por un electricista cualificado o una persona cualificada.
- No conecte el tubo de extracción de la campana a un sistema de ventilación existente empleado para otro aparato, como una extracción de humos, tubos de gas o tubos de aire caliente.
- Siempre que el tubo de extracción forme un arco, el ángulo del tubo de extracción no debe ser menor de 120°. Nunca oriente el tubo de extracción hacia abajo, sino siempre en posición horizontal o guíe el tubo desde el punto de inicio hacia arriba, hacia la salida del aire en la pared exterior.
- Tras el montaje, es necesario tener en cuenta que la campana extractora esté colgada en posición horizontal para que no se acumule grasa.
- Asegúrese de que se cumplan las normas incluidas para la instalación del conducto de extracción seleccionado y que este sea ignífugo.



ATENCIÓN

¡Peligro de lesiones! Por motivos de seguridad, utilice solamente los tamaños recomendados para tornillos de montaje o fijación en este manual de instrucciones. El incumplimiento de este manual puede ocasionar lesiones y descargas eléctricas.

PANEL DE CONTROL

				
	Botón BAJA (velocidad de ventilador baja)			
	Botón MEDIA (velocidad de ventilador media)			
	Botón ALTA (velocidad de ventilador alta)			
	Botón LUZ (luz on/off)			
	Botón POWER (campana extractora encendida/apagada)			

FUNCIONAMIENTO

1. Si conecta el enchufe a la toma de corriente, todos los indicadores luminosos se encienden. El aparato pasa al modo de espera. Si no pulsa ningún botón, el indicador luminoso se apaga automáticamente.
2. Encender: si pulsa una vez el botón POWER, el indicador luminoso se enciende y la campana extractora funciona a velocidad baja. El indicador luminoso del botón BAJA está encendido. Si pulsa de nuevo el botón POWER, el aparato se apaga. Todas las funciones se finalizan y el aparato pasa al modo de espera. Los botones de velocidad y el botón de la LUZ pueden utilizarse independientemente del botón POWER. Si presiona un botón de función determinado, la campana extractora pasará al modo correspondiente. Si pulsa el botón POWER en un modo cualquiera, el aparato se apaga y se finalizan todas las funciones.
3. Si pulsa una vez el botón LUZ, la luz se enciende. El indicador luminoso del botón LUZ y el indicador luminoso del botón POWER se iluminan. Pulse el botón LUZ para apagar la luz. El indicador luminoso del botón LUZ y el indicador luminoso del botón POWER se apagan.

4. Si pulsa una vez el botón ALTA, el motor funciona a velocidad elevada y los indicadores luminosos del botón ALTA y del botón POWER se iluminan. Si pulsa de nuevo el botón ALTA, el motor se detiene. Los indicadores luminosos del botón ALTA y POWER se apagan.
5. Si pulsa una vez el botón MEDIA, el motor funciona a velocidad media y los indicadores luminosos del botón MEDIA y del botón POWER se iluminan. Si pulsa de nuevo el botón MEDIA, el motor se detiene. Los indicadores luminosos del botón MEDIA y POWER se apagan.
6. Si pulsa una vez el botón BAJA, el motor funciona a velocidad elevada y los indicadores luminosos del botón BAJA y del botón POWER se iluminan. Si pulsa de nuevo el botón BAJA, el motor se detiene. Los indicadores luminosos del botón BAJA y POWER se apagan.
7. Solo puede seleccionarse una velocidad de cada vez. No es posible seleccionar dos niveles de velocidad simultáneamente. Si la campana extractora funciona a velocidad alta y pulsa el botón BAJA, esta pasa a velocidad baja. Si la campana extractora funciona a velocidad baja y pulsa el botón MEDIA, esta pasa a velocidad media y así sucesivamente.

DETECCIÓN Y RESOLUCIÓN DE PROBLEMAS

Error	Causa posible	Solución
La luz se enciende pero el motor no funciona.	El motor está apagado.	Conecte el motor con el botón VELOCIDAD.
	El interruptor del motor está roto.	Póngase en contacto con una empresa especializada.
	El motor está roto.	Póngase en contacto con una empresa especializada.
La luz y el motor no funcionan.	El fusible de su casa está volteado o dañado.	Ponga el interruptor de fusible o reemplace el fusible.
	El cable de alimentación está suelto o no conectado.	Conecte el cable de alimentación correctamente.
La luz no funciona	La luz está apagada.	Reemplace la lámpara.
Potencia de aspiración insatisfactoria	La distancia entre la estufa y la campana extractora es demasiado grande.	Reduzca la distancia.
La campana cuelga torcida.	Uno de los tornillos de fijación no está bien apretado.	Apriete firmemente el tornillo.

LIMPIEZA Y CUIDADO

Desconecte siempre la campana extractora de la red eléctrica antes de realizar trabajos de mantenimiento o limpieza. Asegúrese de que la campana extractora esté desconectada y de que el conector esté desenchufado. Las superficies externas son susceptibles a arañazos y abolladuras, así que por favor siga las instrucciones de limpieza para lograr el mejor resultado posible sin causar daños.

General

Deje que el aparato se enfríe completamente antes de limpiarlo y cuidarlo y no utilice sustancias alcalinas o ácidas como zumo de limón o vinagre para limpiar la superficie.

Acero inoxidable

El acero inoxidable debe limpiarse regularmente (semanalmente) para asegurar una larga vida útil. Para la limpieza se puede utilizar un líquido limpiador especial para acero inoxidable.

Panel de control

El panel de control se puede limpiar con agua tibia jabonosa. Asegúrese de escurrir el paño limpio y bien antes de limpiar el panel de control.

Utilice un paño seco y suave para eliminar el exceso de humedad después de la limpieza.

Importante: Utilice detergentes neutros y evite el uso de productos químicos de limpieza corrosivos, productos de limpieza domésticos fuertes o productos que contengan agentes abrasivos, ya que esto podría afectar a la apariencia de la unidad y posiblemente eliminar los símbolos impresos en el panel de control.

Filtros de grasa

Los filtros de tela se pueden limpiar manualmente. Remójelos en agua durante unos 3 minutos con un producto de limpieza que disuelva la grasa y, a continuación, límpielos suavemente con un cepillo suave. No aplique demasiada presión para evitar dañar el filtro. Deje que el filtro se seque al aire, pero no lo coloque directamente al sol. ¡Los filtros deben lavarse siempre separadamente de los platos y utensilios de cocina!

Retire el filtro como se muestra en el lado derecho de la pantalla y luego vuelva a insertarlo en orden inverso.

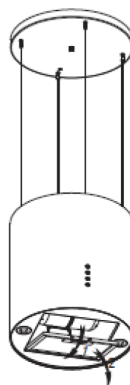

Filtros de carbón activo

Los filtros de carbón activo pueden ser utilizados para eliminar olores. Normalmente el filtro de carbón activo debe cambiarse después de tres o seis meses, dependiendo de los hábitos de cocinar. La instalación del filtro de carbón activo se realiza de la siguiente manera:

1. Desconecte la campana de extracción de la fuente de alimentación antes del

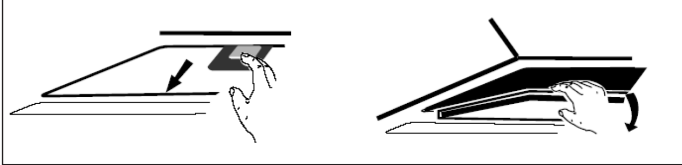

montaje.

2. Presione el bloqueo del filtro y retire el filtro de tela.
3. Gire el filtro de carbón en sentido contrario a las agujas del reloj en ambos

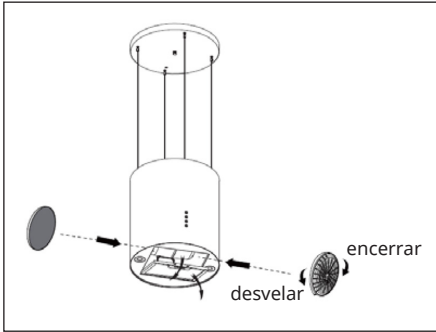

lados del motor. Sustituya los filtros de carbón viejos por filtros de carbón nuevos.

4. Vuelva a instalar el filtro de tela.
5. Vuelva a conectar el conector a la toma de corriente.

Nota: Asegúrese de que el filtro esté bien cerrado. En caso contrario, puede soltarse, lo que puede ser peligroso. Si se conecta un filtro de carbón activo, el Potencia de aspiración reducida.

Reemplazar la lámpara

- La lámpara debe ser reemplazada por el fabricante, el servicio de atención al cliente o una persona cualificada de forma similar.
- Desconecte siempre la alimentación eléctrica antes de realizar cualquier trabajo en el aparato a través del proceso. Al manipular la lámpara, asegúrese de que esté completamente fría antes de tocarla directamente con las manos.
- Sujete siempre la lámpara con un paño o guantes al insertarla o quitársela para evitar que el sudor entre en contacto con ella, ya que esto puede reducir su vida útil.

Para reemplazar la lámpara:

- 1 Antes de cambiar la iluminación, asegúrese de que la campana extractora esté apagada.
- 2 Gire la tapa en sentido contrario a las agujas del reloj. Afloje el tornillo del filtro de acero inoxidable y retírelo.
- 3 Presione el conector de la lámpara para quitarla.
- 4 Instale la nueva lámpara y vuelva a conectar el cable de alimentación.

Información importante sobre la lámpara

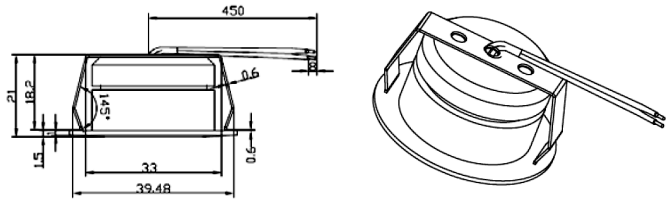
Tipo de LED: Lámpara redonda de vidrio
Potencia máxima: 2 x 1 W
Rango de tensión: 12 V
Dimensiones: vea la ilustración
 <p>The technical drawing shows a cylindrical lamp with the following dimensions: a diameter of 18.2, a height of 1.5, a length of 33, and a total length of 39.48. A detail view shows a diameter of 4.5 and a length of 0.6. A perspective view shows the lamp being inserted into a holder with a screwdriver.</p>

NOTAS PARA CUIDAR DEL MEDIO AMBIENTE

- Durante la cocción, asegúrese de que haya un flujo de aire suficiente para que la campana extractora funcione eficazmente y con poco ruido de funcionamiento.
- Ajuste la velocidad del ventilador a la cantidad de vapor producida durante la cocción. Utilice el modo intensivo sólo cuando sea necesario. Cuanto menor sea la velocidad del ventilador, menos energía consume.
- Si se producen grandes cantidades de vapor durante la cocción, seleccione una velocidad de ventilador más alta. Si el vapor de la cocción ya se ha extendido por toda la cocina, la campana extractora debe funcionar durante más tiempo.
- Apague la campana extractora cuando ya no la necesite.
- Apaga la iluminación cuando ya no la necesites.
- Limpie el filtro a intervalos regulares y sustitúyalo si es necesario, para aumentar la eficacia del sistema de ventilación y prevenir los riesgos de incendio.
- Ponga siempre la tapa cuando cocine para reducir el vapor de la cocción y la condensación.

FICHA TÉCNICA DEL PRODUCTO

Información según el Reglamento (UE) nº 65/2014

Métodos de medición y cálculo según EN 61591:1997+A1:2006+A2:2011+A11:2014+A12:2015

Número de artículo	10037863, 10037864, 10037865		
Descripción	Símbolo	Valor	Unidad
Consumo anual de energía	AEC _{hood}	16,3	kWh/Año
Clase de eficiencia energética		A+	
eficiencia fluidodinámica	FDE _{hood}	26,6	
Clase de eficiencia fluidodinámica		B	
Eficiencia de la iluminación	LE _{hood}	95,4	Lux/W
Clase de eficiencia lumínica		A	
Eficacia de la separación de la grasa	GFE _{hood}	83,7	%
Clase de eficiencia de separación de grasas		C	
Flujo de aire al mínimo y a la máxima velocidad en funcionamiento normal, excepto para el funcionamiento en el nivel de velocidad intensivo o rápido		188 / 518	m ³ /h
Flujo de aire durante el funcionamiento en el nivel de velocidad intensivo o rápido		-	m ³ /h
Emisiones de ruido aéreo con ponderación A a la velocidad mínima y máxima disponible durante el funcionamiento normal		42 / 65	dB
Emisiones de ruido aéreo ponderadas A durante el funcionamiento en la fase intensiva o de alta velocidad		-	dB
Consumo de energía en modo apagado	P _o	-	W
Consumo de energía en modo de espera	P _s	0,48	W
Datos de contacto	Chal-Tec GmbH, Wallstraße 16, 10179, Berlin, Alemania		

Información según el Reglamento (UE) nº 66/2014

Métodos de medición y cálculo según EN 61591:1997+A1:2006+A2:2011+A11:2014+A12:2015

Número de artículo	10037863, 10037864, 10037865		
Descripción	Símbolo	Valor	Unidad
Consumo anual de energía	AEC_{hood}	16,3	kWh/Año
Factor de extensión temporal	f	1,0	
eficiencia fluidodinámica	FDE_{hood}	26,6	
Índice de eficiencia energética	EEl_{hood}	43,1	
Caudal de aire medido en el punto óptimo	$QBEP$	174,9	m ³ /h
Presión de aire medida en el mejor punto	P_{BEP}	204	Pa
Flujo de aire máximo	Q_{max}	518	m ³ /h
Potencia eléctrica de entrada medida en el mejor punto	W_{BEP}	37,3	W
Potencia nominal del sistema de iluminación	W_L	3,7	W
Iluminación media del sistema de iluminación en la superficie de cocción	E_{middle}	352,8	Lux
Consumo de energía medido en estado apagado	P_o	-	W
Consumo de energía medido en modo de espera	P_s	0,48	W
Nivel de potencia sonora	L_{WA}	42 / 65	dB
Datos de contacto	Chal-Tec GmbH, Wallstraße 16, 10179, Berlin, Alemania		

RETIRADA DEL APARATO



Si en su país existe una disposición legal relativa a la eliminación de aparatos eléctricos y electrónicos, este símbolo estampado en el producto o en el embalaje advierte que no debe eliminarse como residuo doméstico. En lugar de ello, debe depositarse en un punto de recogida de reciclaje de aparatos eléctricos y electrónicos. Una gestión adecuada de estos residuos previene consecuencias potencialmente negativas para el medio ambiente y la salud de las personas. Puede consultar más información sobre el reciclaje y la eliminación de este producto contactando con su administración local o con su servicio de recogida de residuos.

FABRICANTE E IMPORTADOR (REINO UNIDO)

Fabricante:

Chal-Tec GmbH, Wallstraße 16, 10179 Berlín, Alemania.

Importador para Gran Bretaña:

Berlin Brands Group UK Limited
PO Box 42
272 Kensington High Street
London, W8 6ND
United Kingdom

Chère cliente, cher client,

Toutes nos félicitations pour l'acquisition de ce nouvel appareil. Veuillez lire attentivement et respecter les instructions de ce mode d'emploi afin d'éviter d'éventuels dommages. Nous ne saurions être tenus pour responsables des dommages dus au non-respect des consignes et à la mauvaise utilisation de l'appareil. Scannez le QR-Code pour obtenir la dernière version du mode d'emploi et des informations supplémentaires concernant le produit.

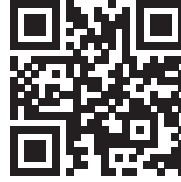

SOMMAIRE

Consignes de sécurité	54
Instalación (ventilación exterior)	56
Observaciones para el montaje del tubo de extracción	58
Panel de control	59
Funcionamiento	59
Recherche et résolution d'erreurs	61
Nettoyage et entretien	61
Informations sur la protection de l'environnement	65
Fiche de données produit	66
Informations sur le recyclage	68
Fabricant et importateur (UK)	68

FICHE TECHNIQUE

Code d'article	10037863, 10037864, 10037865
Alimentation électrique	220-240 V ~ 50 Hz

CONSIGNES DE SÉCURITÉ

- Lisez attentivement toutes les consignes avant d'utiliser l'appareil et conservez ce mode d'emploi pour vous y référer ultérieurement.
- Les travaux de montage doivent être effectués uniquement par électricien professionnel ou un spécialiste. Avant d'utiliser la hotte aspirante, assurez-vous que la tension (V) et la fréquence indiquée sur la hotte aspirante (Hz) correspondent à la tension (V) et à la fréquence (Hz) de votre alimentation.
- Le fabricant ne saurait être tenu responsable des dégâts occasionnés par le non-respect des consignes d'utilisation et d'installation.
- Les enfants de moins de 8 ne doivent pas utiliser la hotte aspirante.
- L'appareil n'est pas destiné à une utilisation commerciale mais au cadre domestique et dans des conditions similaires.
- Nettoyez l'appareil et le filtre régulièrement pour que l'appareil fonctionne toujours de manière efficace.
- Avant le nettoyage, débranche toujours la fiche de la prise.
- Nettoyez l'appareil exactement comme il est indiqué dans le mode d'emploi.
- N'utilisez aucune flamme libre sous la hotte aspirante.
- Si l'appareil ne fonctionne pas normalement, adressez-vous au fabricant ou à un spécialiste.
- Cet appareil peut être utilisé par des enfants de 8 ans ou plus et des personnes ayant des capacités physiques, sensorielles et mentales limitées et / ou dénuées d'expérience et de connaissances, à condition d'avoir été instruits au fonctionnement de l'appareil par une personne responsable et d'en comprendre les risques associés.
- Si le câble secteur ou la fiche sont endommagés, faites-les remplacer par le fabricant un service professionnel agréé ou une personne de qualification équivalente.
- Si la hotte aspirante est utilisée avec une cuisinière à gaz ou utilisant d'autres combustibles, une ventilation suffisante de la pièce doit être assurée.
- Ne faites pas de flambée sous la hotte aspirante.
- Attention : la surface de l'appareil peut devenir très chaude pendant le fonctionnement.

Conseils importants pour l'installation

- L'air ne doit pas être dirigé vers une conduite déjà utilisée pour aspirer les gaz de combustion provenant d'une cuisinière à gaz ou utilisant d'autres combustibles (valable même pour les appareils qui ne renvoient pas l'air dans la pièce).
- Respectez les réglementations locales concernant l'installation de dispositifs d'extraction d'air.

Remarques importantes concernant le mode d'extraction



MISE EN GARDE

Danger de mort, risques d'intoxication ! Par la ré-aspiration de gaz de combustion. Ne jamais utiliser la fonction d'aspiration de l'appareil en même temps qu'un foyer dépendant de l'air ambiant si l'air frais est insuffisant.

Les foyers dépendants de l'air ambiant (par ex. les systèmes de chauffage au gaz, au fuel, au bois ou au charbon, les chauffe-eaux électriques, les chaudières) extraient l'air de combustion de la pièce où l'appareil est installé et rejettent les gaz résiduels à l'extérieur en les faisant passer par un conduit d'évacuation des gaz (par ex. une cheminée). Lorsque la hotte aspirante est en marche, la cuisine et les pièces adjacentes extraient l'air ambiant – une dépressurisation se produit si le volume d'air frais n'est pas suffisant. Les gaz toxiques d'une cheminée ou d'un foyer seront ré-aspirés dans la pièce d'habitation.

- Ainsi, il est toujours nécessaire de veiller à ce qu'il y ait une quantité suffisante d'air frais.
- Un caisson mural d'aspiration/d'évacuation ne peut pas garantir à lui seul le respect des valeurs limites.

Un fonctionnement sans risque est uniquement possible si la dépressurisation de la pièce où est installé le foyer ne dépasse pas 4 Pa (0,04 mbar). Ceci n'est possible que si l'air nécessaire à la combustion peut circuler par des ouvertures permanentes, par ex. dans des portes, fenêtres associées à un caisson mural d'aspiration/d'évacuation ou par d'autres dispositifs techniques. Dans tous les cas, demander conseil auprès du ramoneur responsable de la circulation de l'air pour l'ensemble du bâtiment, il sera à même de proposer les mesures à prendre pour une aération appropriée.

Si la hotte aspirante est utilisée exclusivement en mode ventilation tournante, son fonctionnement n'est soumis à aucune restriction.

Remarques importantes pour le démontage de l'appareil

- Pour le démontage, suivez les mêmes étapes que l'installation / montage dans l'ordre inverse.
- Faites-vous aider par une deuxième personne lors du démontage pour éviter les blessures.

INSTALACIÓN (VENTILACIÓN EXTERIOR)

Montaje de la válvula V

Si la campana extractora no cuenta con una válvula en V premontada, instale las piezas como sigue:

1. Monte la primera mitad (2) en la carcasa (6).
2. El pin (3) debe orientarse hacia arriba.
3. El eje (4) se coloca en los orificios (5) de la carcasa.
4. Repita todos los pasos de trabajo para la segunda mitad de la válvula.

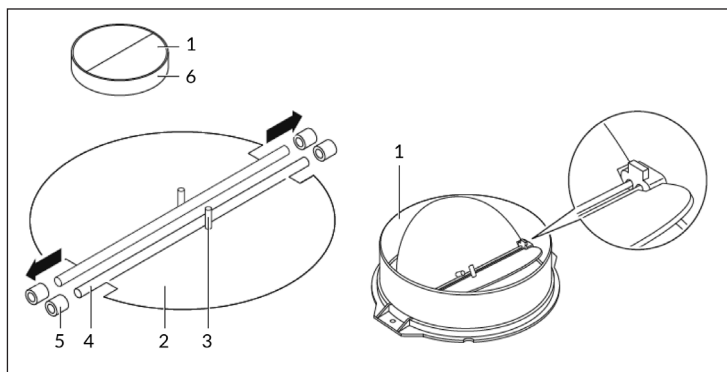

Instalación

Si tiene una salida de aire hacia el exterior, la campana extractora, como se muestra a la derecha, puede conectarse a un canal de extracción (tubo flexible, esmaltado, de aluminio o material inflamable con diámetro interior de 150 mm).

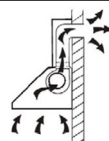

1	Antes de la instalación, desconecte el enchufe de la toma de corriente
2	La campana extractora debe instalarse a una distancia de 65-75 cm encima de la superficie de cocción para lograr las mejores prestaciones.

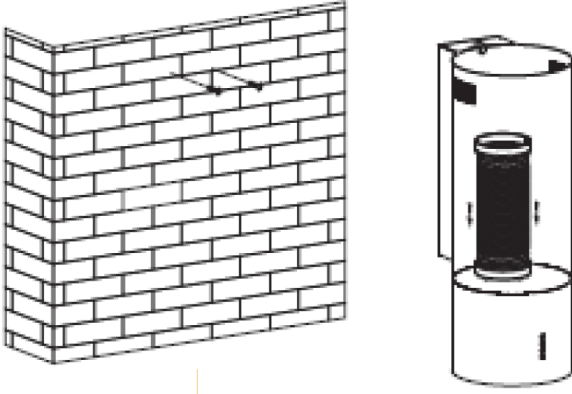
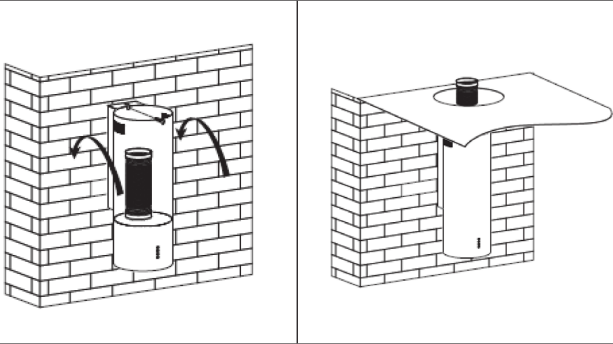
3	Perfore tres orificios (\varnothing 8 mm) en un punto adecuado de la pared en cuanto se determine la altura de instalación.
4	<p>Coloque los tacos en los orificios, introduzca 2 tornillos ST4*30 mm hasta la mitad del taco para fijar la estructura de la campana (véase imagen).</p> 
5	<p>Monte la válvula en V y el tubo de expansión en la campana extractora y fije el tubo de expansión con una brida (véase imagen A). Cuelgue la campana extractora con los tornillos y fije la carcasa con 1 tornillo de seguridad ST4x30 mm. Nota: los dos orificios de seguridad (diámetro de 6 mm) se encuentran en la carcasa trasera (véase imagen B).</p>  <div style="display: flex; justify-content: space-around; margin-top: 10px;"> A B </div>
6	A continuación, guíe el tubo de expansión hacia el exterior.

OBSERVACIONES PARA EL MONTAJE DEL TUBO DE EXTRACCIÓN

Deben cumplirse estrictamente las siguientes normas para lograr una extracción de aire óptima:











- Asegúrese de que el conducto de extracción se coloque lo más corto y recto posible.
- No reduzca el tamaño y no restrinja el tubo de extracción.
Al utilizar los tubos de extracción, este debe colocarse siempre tenso para minimizar la pérdida de presión.
- El incumplimiento de estas instrucciones básicas reducirá el rendimiento y aumentará el nivel de ruido de la campana extractora.
- Los trabajos de instalación sólo pueden ser realizados por un electricista cualificado o una persona cualificada.
- No conecte el tubo de extracción de la campana a un sistema de ventilación existente empleado para otro aparato, como una extracción de humos, tubos de gas o tubos de aire caliente.
- Siempre que el tubo de extracción forme un arco, el ángulo del tubo de extracción no debe ser menor de 120°. Nunca oriente el tubo de extracción hacia abajo, sino siempre en posición horizontal o guíe el tubo desde el punto de inicio hacia arriba, hacia la salida del aire en la pared exterior.
- Tras el montaje, es necesario tener en cuenta que la campana extractora esté colgada en posición horizontal para que no se acumule grasa.
- Asegúrese de que se cumplan las normas incluidas para la instalación del conducto de extracción seleccionado y que este sea ignífugo.



ATENCIÓN

¡Peligro de lesiones! Por motivos de seguridad, utilice solamente los tamaños recomendados para tornillos de montaje o fijación en este manual de instrucciones. El incumplimiento de este manual puede ocasionar lesiones y descargas eléctricas.

PANEL DE CONTROL

				
	Botón BAJA (velocidad de ventilador baja)			
	Botón MEDIA (velocidad de ventilador media)			
	Botón ALTA (velocidad de ventilador alta)			
	Botón LUZ (luz on/off)			
	Botón POWER (campana extractora encendida/apagada)			

FUNCIONAMIENTO

1. Si conecta el enchufe a la toma de corriente, todos los indicadores luminosos se encienden. El aparato pasa al modo de espera. Si no pulsa ningún botón, el indicador luminoso se apaga automáticamente.
2. Encender: si pulsa una vez el botón POWER, el indicador luminoso se enciende y la campana extractora funciona a velocidad baja. El indicador luminoso del botón BAJA está encendido. Si pulsa de nuevo el botón POWER, el aparato se apaga. Todas las funciones se finalizan y el aparato pasa al modo de espera. Los botones de velocidad y el botón de la LUZ pueden utilizarse independientemente del botón POWER. Si presiona un botón de función determinado, la campana extractora pasará al modo correspondiente. Si pulsa el botón POWER en un modo cualquiera, el aparato se apaga y se finalizan todas las funciones.
3. Si pulsa una vez el botón LUZ, la luz se enciende. El indicador luminoso del botón LUZ y el indicador luminoso del botón POWER se iluminan. Pulse el botón LUZ para apagar la luz. El indicador luminoso del botón LUZ y el indicador luminoso del botón POWER se apagan.

4. Si pulsa una vez el botón ALTA, el motor funciona a velocidad elevada y los indicadores luminosos del botón ALTA y del botón POWER se iluminan. Si pulsa de nuevo el botón ALTA, el motor se detiene. Los indicadores luminosos del botón ALTA y POWER se apagan.
5. Si pulsa una vez el botón MEDIA, el motor funciona a velocidad media y los indicadores luminosos del botón MEDIA y del botón POWER se iluminan. Si pulsa de nuevo el botón MEDIA, el motor se detiene. Los indicadores luminosos del botón MEDIA y POWER se apagan.
6. Si pulsa una vez el botón BAJA, el motor funciona a velocidad elevada y los indicadores luminosos del botón BAJA y del botón POWER se iluminan. Si pulsa de nuevo el botón BAJA, el motor se detiene. Los indicadores luminosos del botón BAJA y POWER se apagan.
7. Solo puede seleccionarse una velocidad de cada vez. No es posible seleccionar dos niveles de velocidad simultáneamente. Si la campana extractora funciona a velocidad alta y pulsa el botón BAJA, esta pasa a velocidad baja. Si la campana extractora funciona a velocidad baja y pulsa el botón MEDIA, esta pasa a velocidad media y así sucesivamente.

RECHERCHE ET RÉOLUTION D'ERREURS

Erreur	Cause possible	Solution
La lumière s'allume mais le moteur ne fonctionne pas.	Le moteur est éteint.	Allumer le moteur avec la touche VITESSE.
	L'interrupteur du moteur est cassé.	Contacteur un spécialiste.
	Le moteur est cassé.	Contacteur un spécialiste.
La lumière et le moteur ne fonctionnent pas	Le fusible de votre maison est mal installé ou grillé.	Remplacer le coupe-circuit ou remplacer le fusible.
	Le câble d'alimentation est mal ou pas branché.	Brancher correctement le câble d'alimentation.
Das Licht geht nicht.	La lumière est cassée.	Remplacer l'ampoule.
Puissance d'aspiration insatisfaisante	La distance entre la cuisinière et la hotte d'aspiration est trop grande.	Diminuer la distance.
La hotte d'aspiration est de travers	Une des vis de fixation n'est pas bien vissée.	Visser correctement la vis.

NETTOYAGE ET ENTRETIEN

Avant l'entretien ou le nettoyage, la hotte d'aspiration doit toujours être débranchée. S'assurer que la hotte est éteinte et la fiche débranchée. Les surfaces extérieures peuvent être rayées ou former des bosses, veiller à respecter les consignes de nettoyage pour obtenir le meilleur résultat possible sans dommage.

Généralités

Laisser l'appareil refroidir complètement avant de procéder au nettoyage et à l'entretien. Ne pas utiliser de substances alcalines ou acides pour nettoyer les surfaces, comme du jus de citron ou du vinaigre.

Inox

L'inox doit être nettoyé régulièrement (chaque semaine) pour garantir sa longévité. Pour cela, utiliser un détergent liquide spécial inox.

Panneau de commande

Le panneau de commande peut être nettoyé avec de l'eau savonneuse chaude. S'assurer que le chiffon soit propre et bien essoré avant de nettoyer le panneau de commande. Utiliser un chiffon doux et sec pour retirer l'humidité superflue après le nettoyage.

Important : Utiliser un détergent neutre et éviter d'utiliser des détergents fortement chimiques, de forts produits ménagers ou des produits contenant des substances abrasives car cela endommage l'apparence de l'appareil et peut éventuellement effacer les symboles imprimés sur le panneau de commande.

Filtre à graisse

Les filtres en tissu peuvent être lavés à la main. Les laisser tremper env. 3 mn dans de l'eau avec un détergent anti-graisses puis les brosser délicatement avec une brosse douce. Ne pas exercer trop de pression pour ne pas endommager le filtre. Laisser ensuite le filtre sécher à l'air libre, mais pas directement au soleil. Les filtres doivent toujours être lavés séparément de la vaisselle et des ustensiles de cuisine !

Retirer le filtre comme sur l'illustration à droite puis le replacer dans l'ordre inverse.

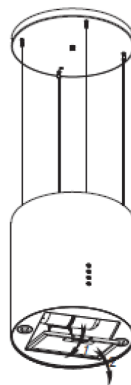

Filtre au charbon actif

Il est possible d'utiliser des filtres au charbon actif pour éliminer les odeurs. Normalement, le filtre au charbon actif doit être remplacé tous les trois ou six mois, selon les habitudes de cuisine. Installer le filtre au charbon actif comme suit :

- 1 Débrancher la hotte d'aspiration de la prise électrique.
- 2 Appuyer sur la fermeture du filtre et retirer le filtre d'alimentation.

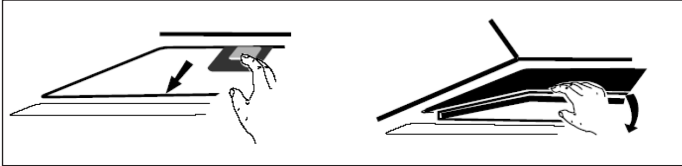

- 3 Tourner le filtre au charbon actif dans le sens contraire aux aiguilles d'une montre des chaque côté du moteur. Remplacer les vieux filtres au charbon actif par de nouveaux filtres.

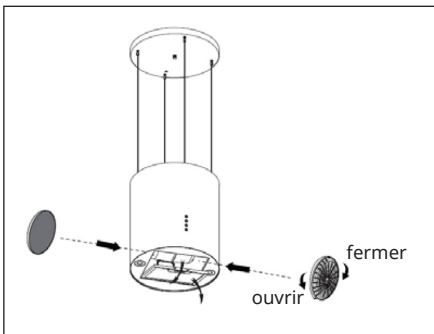

- 4 Replacer le filtre d'alimentation.
- 5 Rebrancher la hotte d'aspiration.

Remarque : S'assurer que le filtre est bien refermé. Sinon, il peut se détacher, ce qui est dangereux. Si un filtre au charbon actif est installé, la puissance d'aspiration est diminuée.

Changer la lampe

- La lampe doit être changée par le fabricant, son service client ou une personne également qualifiée.
- Couper toujours l'arrivée électrique avant d'entreprendre n'importe quel travail sur l'appareil. Lors de travaux avec l'ampoule, veiller à ce qu'elle soit bien refroidie avant de la toucher directement à mains nues.
- Toujours maintenir fermement l'ampoule avec un chiffon ou des gants pour l'installer ou la retirer, s'assurer que l'ampoule n'entre pas en contact avec de la sueur car cela peut réduire sa longévité.

Pour changer la lampe :

- 1 Avant de changer l'éclairage, s'assurer que la hotte d'aspiration est éteinte.
- 2 Tourner le couvercle dans le sens contraire aux aiguilles d'une montre. Dévisser les vis du filtre en inox et le retirer.
- 3 Appuyer sur le raccordement de la lampe pour la retirer.
- 4 Installer la nouvelle lampe et rebrancher l'appareil.

Informations importantes concernant l'ampoule

Type de LED : lampe en verre ronde
Wattage maximal : 2 x 1 W
Gamme de tension : 12 V
Dimensions : voir illustration

INFORMATIONS SUR LA PROTECTION DE L'ENVIRONNEMENT

- Assurez-vous qu'il y a une ventilation suffisante pendant la cuisson pour que la hotte aspirante puisse fonctionner efficacement et avec un faible niveau sonore.
- Ajustez la vitesse du ventilateur à la quantité de vapeur produite pendant la cuisson. Utilisez le mode intensif uniquement lorsque cela est nécessaire. Plus la vitesse du ventilateur est basse, moins la consommation d'énergie est réduite.
- Si de grandes quantités de vapeur sont produites pendant la cuisson, sélectionnez une vitesse de ventilation plus élevée en temps utile. Si la vapeur de cuisson est déjà répartie dans la cuisine, la hotte aspirante devra fonctionner plus longtemps.
- Éteignez la hotte aspirante lorsque vous n'en avez plus besoin.
- Éteignez l'éclairage lorsque vous n'en avez plus besoin.
- Nettoyez le filtre à intervalles réguliers et remplacez-le si nécessaire afin d'augmenter l'efficacité du système de ventilation et d'éviter les risques d'incendie.
- Mettez toujours le couvercle pendant la cuisson pour réduire la vapeur et la condensation.

FICHE DE DONNÉES PRODUIT

Informations selon le règlement (UE) n ° 65/2014

Méthodes de mesure et de calcul selon EN 61591:1997+A1:2006+A2:2011+A11:2014+A12:2015

Numéro d'article	10037863, 10037864, 10037865		
Description	Symbole	Valeur	Unité
Consommation annuelle d'énergie	AEC _{hood}	16,3	kWh/Année
Classe d'efficacité énergétique		A+	
Efficacité dynamique des fluides	FDE _{hood}	26,6	
Classe d'efficacité dynamique des fluides		B	
Efficacité lumineuse	LE _{hood}	95,4	Lux/W
Classe d'efficacité lumineuse		A	
Efficacité de séparation des graisses	GFE _{hood}	83,7	%
Classe d'efficacité de capture des graisses		C	
Débit d'air à vitesse minimale et maximale en fonctionnement normal, à l'exception du fonctionnement au niveau intensif ou au niveau haute vitesse		188 / 518	m ³ /h
Flux d'air pendant le fonctionnement au niveau intensif ou au niveau haute vitesse		-	m ³ /h
Niveau sonore de classe A aux vitesses minimale et maximale disponibles en fonctionnement normal		42 / 65	dB
Niveau sonore de classe A en fonctionnement au niveau intensif ou au niveau haute vitesse		-	dB
Consommation d'énergie appareil éteint	P _O	-	W
Consommation électrique en veille	P _S	0,48	W
Coordonnées de contact	Chal-Tec GmbH, Wallstraße 16, 10179, Berlin, Allemagne		

Informations selon le règlement (UE) n ° 66/2014

Méthodes de mesure et de calcul selon EN 61591:1997+A1:2006+A2:2011+A11:2014+A12:2015

Numéro d'article	10037863, 10037864, 10037865		
Description	Symbole	Valeur	Unité
Consommation annuelle d'énergie	AEC_{hood}	16,3	kWh/Année
Facteur d'extension de temps	f	1,0	
Efficacité dynamique des fluides	FDE_{hood}	26,6	
Indice d'efficacité énergétique	EEl_{hood}	43,1	
Débit d'air mesuré au meilleur point	Q_{BEP}	174,9	m ³ /h
Pression d'air mesurée au meilleur point	P_{BEP}	204	Pa
Débit d'air maximal	Q_{max}	518	m ³ /h
Puissance électrique d'entrée mesurée au meilleur point	W_{BEP}	37,3	W
Puissance nominale du système d'éclairage	W_L	3,7	W
Puissance moyenne du système d'éclairage sur la surface de cuisson	E_{middle}	352,8	Lux
Consommation d'énergie mesurée appareil éteint	P_o	-	W
Consommation électrique mesurée en mode veille	P_s	0,48	W
Niveau sonore	LWA	42 / 65	dB
Coordonnées de contact	Chal-Tec GmbH, Wallstraße 16, 10179, Berlin, Allemagne		

INFORMATIONS SUR LE RECYCLAGE

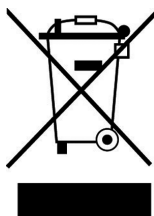

S'il existe une réglementation pour l'élimination ou le recyclage des appareils électriques et électroniques dans votre pays, ce symbole sur le produit ou sur l'emballage indique que cet appareil ne doit pas être jeté avec les ordures ménagères. Vous devez le déposer dans un point de collecte pour le recyclage des équipements électriques et électroniques. La mise au rebut conforme aux règles protège l'environnement et la santé de vos semblables des conséquences négatives. Pour plus d'informations sur le recyclage et l'élimination de ce produit, veuillez contacter votre autorité locale ou votre service de recyclage des déchets ménagers.

FABRICANT ET IMPORTATEUR (UK)

Fabricant :

Chal-Tec GmbH, Wallstraße 16, 10179 Berlin, Allemagne.

Importateur pour la Grande Bretagne :

Berlin Brands Group UK Limited
PO Box 42
272 Kensington High Street
London, W8 6ND
United Kingdom

Gentile cliente,

La ringraziamo per aver acquistato il dispositivo. La preghiamo di leggere attentamente le seguenti istruzioni per l'uso e di seguirle per evitare possibili danni. Non ci assumiamo alcuna responsabilità per danni scaturiti da una mancata osservazione delle avvertenze di sicurezza e da un uso improprio del dispositivo. Scansionare il codice QR seguente, per accedere al manuale d'uso più attuale e per ricevere informazioni sul prodotto.



INDICE

Avvertenze di sicurezza	70
Installazione (ventilazione esterna)	72
Indicazioni sul montaggio del tubo di scarico	74
Pannello di controllo	75
Utilizzo	75
Ricerca e risoluzione dei problemi	77
Pulizia e manutenzione	77
Indicazioni per la tutela dell'ambiente	81
Scheda dati del prodotto	82
Avviso di smaltimento	84
Produttore e importatore (UK)	84

DATI TECNICI

Articolo numero	10037863, 10037864, 10037865
Alimentazione	220-240 V ~ 50 Hz

AVVERTENZE DI SICUREZZA

- Leggere attentamente tutte le istruzioni prima dell'uso e conservare il manuale per consultazioni future.
- Il montaggio può essere eseguito solo da un tecnico qualificato. Prima di utilizzare la cappa aspirante, accertarsi che la tensione (V) e la frequenza (Hz) indicate corrispondano alla tensione (V) e alla frequenza (Hz) domestiche.
- Si declina ogni responsabilità per danni derivati da un utilizzo improprio e da un'installazione errata della cappa aspirante.
- I bambini minori di 8 anni non possono utilizzare la cappa aspirante.
- La cappa aspirante non è per un uso commerciale bensì domestico e in ambienti simili.
- Pulire regolarmente la cappa aspirante e il filtro per un corretto funzionamento.
- Staccare la spina dalla presa prima di eseguire la pulizia.
- Pulire la cappa aspirante come indicato nel manuale di istruzioni. Non utilizzare fiamme vive sotto la cappa aspirante.
- Se la cappa aspirante non funziona correttamente, rivolgersi al produttore o ad un tecnico competente.
- Questo dispositivo può essere utilizzato da bambini a partire da 8 anni e da persone con limitate capacità fisiche e psichiche o con conoscenza ed esperienza limitate, solo se sono stati istruiti sulle modalità d'uso e comprendono i rischi e i pericoli connessi.
- Se il cavo di alimentazione o la spina sono danneggiati, farli sostituire dal produttore o da un tecnico qualificato.
- Se la cappa aspirante viene utilizzata insieme ad apparecchi che bruciano gas o combustibili, è necessario che la stanza sia ben ventilata.
- Non cucinare alimenti alla fiamma (flambé) sotto la cappa aspirante.
- Attenzione: le superfici della cappa aspirante possono diventare molto calde durante l'uso.

Note importanti per l'installazione

- L'aria non deve essere condotta in uno scarico utilizzato per aspirare gas di combustione o altri combustibili (ciò non si applica per dispositivi che emettono solo aria nella stanza).
- Osservare tutte le disposizioni regionali relative all'incasso di dispositivi di ventilazione.

Note importanti circa la modalità di estrazione



AVVERTENZA

Pericolo di morte, pericolo di intossicazione da gas di scarico! Non azionare l'apparecchio con funzione di scarico mentre è attivo un impianto di riscaldamento che utilizza l'aria ambiente, se l'areazione non è sufficiente.

Gli impianti di riscaldamento che sfruttano l'aria ambiente (ad es. stufe a gas, ad gasolio, a legna o a carbone, scaldacqua istantanei, scaldabagno), usano l'aria ambiente per la combustione ed espellono all'esterno i gas di scarico attraverso un sistema di scarico (ad es. camino). Con la cappa aspirante accesa viene sottratta aria dalla cucina e dalle stanze adiacenti. Se l'areazione è insufficiente si forma una depressione. I gas tossici del camino vengono riaspirati negli ambienti domestici.

- Pertanto è necessario che ci sia sempre un'areazione sufficiente.
- La cassetta a muro per areazione o sfiato da sola non garantisce un'areazione sufficiente.

Un utilizzo sicuro è possibile solo se la depressione nella stanza dove è installato l'impianto di riscaldamento non supera i 4 Pa (0,04 mbar). Ciò è possibile solo se l'aria necessaria per la combustione può affluire nella stanza attraverso aperture permanenti come porte, finestre, in combinazione con una cassetta a muro per areazione o sfiato o con altre misure tecniche. In ogni caso rivolgersi ad un esperto di impianti di areazione il quale fornirà indicazioni sulle misure da intraprendere per una corretta areazione.

Se la cappa aspirante viene impiegata esclusivamente con funzione di ricircolo dell'aria, l'utilizzo è possibile senza limiti.

Informazioni importanti per smontare il dispositivo

- Lo smontaggio avviene seguendo i passaggi relativi a installazione/montaggio in ordine inverso.
- Chiedere l'aiuto di una seconda persona per smontare il dispositivo, in modo da evitare lesioni.

INSTALLAZIONE (VENTILAZIONE ESTERNA)

Montaggio della valvola a farfalla antiritorno

Se la cappa aspirante non è dotata della valvola a farfalla antiritorno preassemblata, installare i pezzi nel modo seguente:

1. Montare la prima metà (2) nell'alloggiamento (6).
2. Il perno (3) deve puntare verso l'alto.
3. Inserire l'asse (4) nei fori (5) presenti nell'alloggiamento.
4. Ripetere tutti i passaggi per la seconda metà della valvola a farfalla antiritorno.

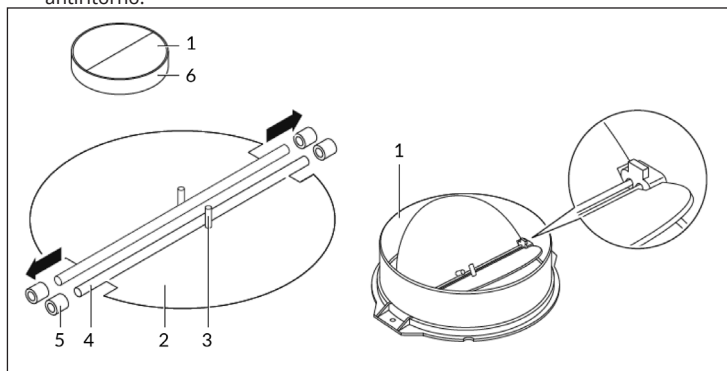

Installazione

Se si ha uno scarico dell'aria verso l'esterno, si può collegare la cappa aspirante a un canale di scarico (smaltato, d'alluminio, tubo flessibile oppure di materiale ignifugo con un diametro interno di 150 mm) come raffigurato a destra.

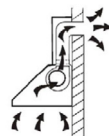

1	Staccare la spina dalla presa prima dell'installazione.
2	La cappa aspirante deve essere montata a una distanza di 65-75 cm sopra il piano cottura per ottenere il massimo effetto.

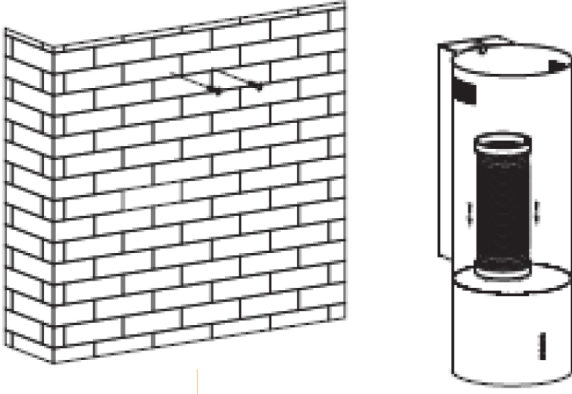
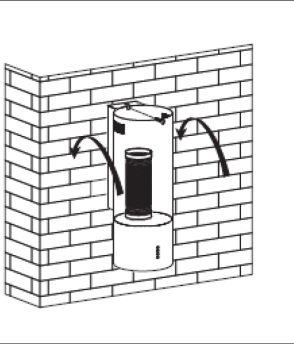
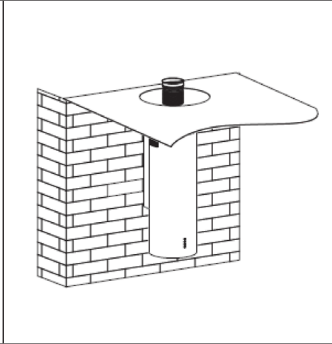
3	Praticare 3 fori (\varnothing 8 mm) in un punto adatto della parete dopo aver stabilito a quale altezza si desidera installare la cappa.
4	<p>Inserire i tasselli nei fori, non avvitare completamente le 2 viti ST4*30 mm nei tasselli per fissare il corpo della cappa (vedi figura).</p> 
5	<p>Montare la valvola a farfalla antiritorno e il tubo di espansione sulla cappa aspirante. Fissare il tubo con delle fascette per cavo (vedi figura A). Appendere la cappa aspirante alle viti e fissare l'alloggiamento con 1 vite di sicurezza ST4*30 mm. Nota: entrambe le prese di ventilazione (diametro di 6 mm) si trovano nell'alloggiamento posteriore (vedi figura B).</p>   <p style="text-align: center;">A B</p>
6	Condurre il tubo di espansione verso l'esterno.

INDICAZIONI SUL MONTAGGIO DEL TUBO DI SCARICO

Rispettare assolutamente le seguenti regole per ottenere una perfetta aspirazione d'aria:















- Assicurarsi che il tubo di scarico sia dritto e non molto lungo.
- Non ridurre le dimensioni del tubo e non comprimerlo.
I tubi di scarico devono essere sempre dritti per ridurre la perdita di pressione.
- L'inosservanza di queste disposizioni fondamentali abbassa il rendimento e alza le emissioni sonore della cappa aspirante.
- Il montaggio può essere eseguito solo da un tecnico qualificato.
- Non collegare il tubo di scarico della cappa a un sistema di ventilazione già presente che viene utilizzato per un altro dispositivo, p. es. canna fumaria, tubi del gas oppure tubi per la canalizzazione d'aria calda.
- Se il tubo di scarico deve fare una curva, l'angolo non deve essere minore di 120°. Non indirizzare il tubo verso il basso, ma posarlo sempre in orizzontale oppure farlo passare dal punto iniziale verso la presa d'aria in alto sulla parete esterna.
- Assicurarsi dopo il montaggio che la cappa aspirante sia appesa orizzontalmente per evitare che il grasso si accumuli.
- Assicurarsi che il tubo di scarico scelto per l'installazione sia ignifugo e conforme alle norme.



ATTENZIONE

Pericolo di lesioni! Per motivi di sicurezza, utilizzare esclusivamente viti di fissaggio o di montaggio di dimensioni consigliate nel manuale d'uso. L'inosservanza delle istruzioni può causare lesioni e folgorazioni.

PANNELLO DI CONTROLLO

				
				
	Tasto BASSO (velocità ventola bassa)			
	Tasto MEDIO (velocità ventola media)			
	Tasto ALTO (velocità ventola alta)			
	Tasto LUCE (luce on/off)			
	Tasto POWER (cappa aspirante on/off)			

UTILIZZO

- Quando si inserisce la spina nella presa, si accendono tutte le luci. Il dispositivo entra in modalità standby. Se non si preme alcun tasto, la spia si spegne automaticamente.
- Accensione: quando si preme il tasto POWER, la spia si accende e la cappa aspirante si aziona a velocità bassa. La spia del tasto BASSO è acceso. Se si preme nuovamente POWER il dispositivo si spegne. Tutte le funzioni si interrompono e il dispositivo entra in modalità standby. I tasti velocità e LUCE possono essere usati indipendentemente dal tasto POWER. Quando si preme un determinato tasto funzione, la cappa aspirante entra nella modalità corrispondente. Quando si preme il POWER in qualsiasi modalità, il dispositivo si spegne e tutte le funzioni si interrompono.
- Se si preme una volta LUCE, si accende la luce. Le spie LUCE e POWER si accendono. Premere di nuovo LUCE per spegnere la luce. Le spie LUCE e POWER si spengono.

4. Se si preme una volta il tasto ALTO, il motore gira a velocità elevata e le spie LUCE e POWER si accendono. Se si preme ancora il tasto ALTO, il motore si ferma. Le spie ALTO e POWER si spengono.
5. Se si preme una volta il tasto MEDIO, il motore gira a velocità media e le spie MEDIO e POWER si accendono. Se si preme ancora il tasto MEDIO, il motore si ferma. Le spie MEDIO e POWER si spengono.
6. Se si preme una volta il tasto BASSO, il motore gira a velocità bassa e le spie BASSO e POWER si accendono. Se si preme ancora il tasto BASSO, il motore si ferma. Le spie BASSO e POWER si spengono.
7. E' possibile impostare soltanto una velocità. Non si possono impostare due velocità contemporaneamente. Se la cappa aspirante funziona a velocità elevata e si preme il tasto BASSO, la cappa funzionerà a velocità bassa. Se la cappa aspirante funziona a velocità bassa e si preme il tasto MEDIO, la cappa funzionerà a velocità media e così via.

RICERCA E RISOLUZIONE DEI PROBLEMI

Problema	Causa	Soluzione
La luce è accesa, ma il motore non si mette in funzione.	Il motore è spento.	Accendere il motore con il tasto SPEED.
	L'interruttore del motore è danneggiato.	Contattare un tecnico.
	Il motore è danneggiato.	Contattare un tecnico.
La luce e il motore non funzionano.	Un fusibile è guasto.	Sostituire il fusibile.
	Il cavo di alimentazione è allentato oppure non collegato.	Collegare correttamente il cavo di alimentazione.
La luce non funziona.	La lampadina è rotta.	Sostituire la lampadina.
La potenza aspirante è ridotta.	Troppa distanza tra la cappa e i fornelli.	Ridurre la distanza.
La cappa non è appesa correttamente.	Una delle viti di fissaggio non è serrata saldamente.	Serrare la vite saldamente.

PULIZIA E MANUTENZIONE

Prima di effettuare qualsiasi operazione di manutenzione o di pulizia, staccare sempre la cappa aspirante dall'alimentazione. Accertarsi inoltre che la cappa aspirante sia spenta e che la spina sia stata disinserita. Le superfici esterne sono soggette a graffi e ammaccature, pertanto seguire le istruzioni per pulire la cappa senza danneggiarla.

Avvertenze generali

Lasciare raffreddare completamente la cappa aspirante prima di pulirla e non utilizzare sostanze alcaline o acide come succo di limone o aceto.

Acciaio inossidabile

L'acciaio inossidabile deve essere pulito regolarmente (settimanalmente) per garantirne una lunga durata. A tale scopo si può utilizzare un detergente specifico per acciaio inossidabile.

Pannello dei comandi

Il pannello dei comandi può essere pulito con acqua tiepida e sapone. Assicurarsi che il panno sia pulito e ben strizzato prima di pulire il pannello dei comandi. Usare un panno asciutto e morbido per rimuovere l'umidità in eccesso dopo la pulizia.

Importante: utilizzare detergenti neutri ed evitare l'uso di detergenti aggressivi, o di prodotti contenenti agenti abrasivi, in quanto ciò potrebbe danneggiare le superfici dell'apparecchio e potrebbe rimuovere i simboli stampati sul pannello dei comandi.

Filtro antigrasso

I filtri in tessuto possono essere lavati manualmente. Immergerli in acqua per circa 3 minuti con un detergente sgrassante e spazzolarli delicatamente con una spazzola morbida. Non esercitare troppa pressione per evitare di danneggiare il filtro. Lasciare asciugare il filtro all'aria, senza esporlo alla luce diretta del sole. Non lavare i filtri insieme a piatti e a utensili da cucina!

Rimuovere il filtro come mostrato nella figura a destra e reinserirlo in ordine inverso.

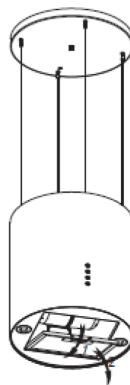

Filtro a carboni attivi

I filtri a carboni attivi sono utilizzati per eliminare gli odori. Normalmente il filtro a carboni attivi deve essere sostituito dopo tre o sei mesi in base alla frequenza di utilizzo della cappa aspirante. L'installazione del filtro a carboni attivi si esegue come segue:

- 1 Prima dell'installazione, disinserire la spina dalla presa.

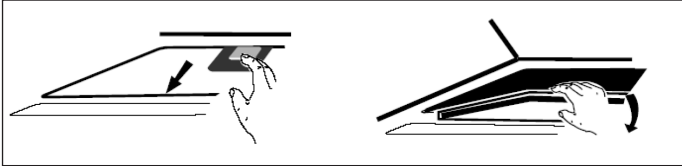

- 2 Premere il cappuccio e rimuovere il filtro a rete.
- 3 Ruotare il filtro a carboni attivi su entrambi i lati del motore in senso

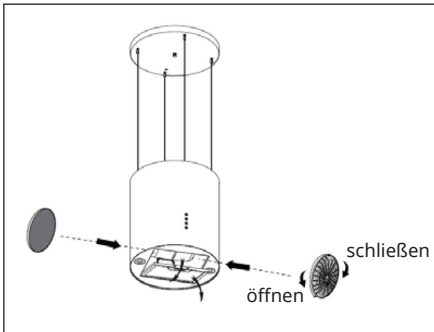

antiorario. Sostituire i vecchi filtri a carbone con filtri nuovi.

- 4 Inserire di nuovo il filtro a rete.
- 5 Inserire di nuovo la spina nella presa di corrente.

Nota: assicurarsi che il filtro sia ben chiuso. In caso contrario può allentarsi e diventare pericoloso. Quando il filtro a carboni attivi è collegato, la potenza di aspirazione si riduce.

Sostituzione della lampadina

- La lampadina deve essere sostituita dal produttore, dal suo servizio clienti o da personale qualificato.
- Prima di effettuare qualsiasi intervento sull'apparecchio, disinserire sempre la spina dalla presa. Quando si maneggia la lampadina, assicurarsi che si sia completamente raffreddata prima di toccarla con le mani.
- Rimuovere o inserire la lampadina afferrandola con un panno o con dei guanti.

Sostituire la lampadina:

- 1 Prima di cambiare la lampadina, assicurarsi che la cappa aspirante sia spenta.
- 2 Ruotare il coperchio in senso antiorario. Allentare la vite del filtro in acciaio inox e rimuoverla.
- 3 Premere il connettore della lampadina per rimuoverla.
- 4 Installare la nuova lampadina e ricollegare il cavo.

Informazioni importanti sulla lampadina

Tipo di LED: Lampada rotonda in vetro
Potenza massima: 2 x 1 W
Gamma di tensione: 12 V
Dimensioni: vedere la figura

INDICAZIONI PER LA TUTELA DELL'AMBIENTE

- Mentre si cucina, assicurare un sufficiente flusso d'aria, in modo che la cappa aspirante possa funzionare in modo efficiente e con bassa rumorosità operativa.
- Regolare la velocità della ventola in base alla quantità di vapore generato durante la cottura. Utilizzare la modalità di funzionamento intenso solo se necessario. Minore la velocità della ventola, minori i consumi energetici.
- Se durante la preparazione di grandi quantità di alimenti si forma molto vapore, selezionare per tempo una velocità maggiore della ventola. Se il vapore si è già diffuso nella cucina, sarà necessario lasciare in funzione più a lungo la cappa aspirante.
- Spegnerne la cappa quando non è più necessaria.
- Spegnerne la luce quando non è più necessaria.
- Pulire il filtro a intervalli regolari e sostituirlo secondo necessità, in modo da incrementare l'efficacia del sistema di ventilazione e da evitare il rischio di incendi.
- Mettere sempre il coperchio sulle pentole quando si cucina, per ridurre vapore e condensa.

SCHEDA DATI DEL PRODOTTO

Indicazioni conformi alla direttiva (UE) N° 65/2014

Metodi di misurazione e calcolo conformi a EN 61591:1997+A1:2006+A2:2011+A11:2014+A12:2015

Numero articolo	10037863, 10037864, 10037865		
Definizione	Simbolo	Valore	Unità
Consumo energetico annuale	AEC _{hood}	16,3	kWh/anno
Classe di efficienza energetica		A+	
Efficienza fluidodinamica	FDE _{hood}	26,6	
Classe di efficienza fluidodinamica		B	
Efficienza luminosa	LE _{hood}	95,4	Lux/W
Classe di efficienza luminosa		A	
Grado di separazione del grasso	GFE _{hood}	83,7	%
Classe relativa al grado di separazione del grasso		C	
Flusso d'aria a velocità minima in funzionamento normale, escluso il funzionamento a livello intenso o ad alta velocità.		188 / 518	m ³ /h
Flusso d'aria in funzionamento intenso o ad alta velocità.		-	m ³ /h
Livello di emissioni sonore ponderato A, nelle velocità massima e minima disponibili in funzionamento normale.		42 / 65	dB
Livello di emissioni sonore ponderato A, in funzionamento intenso o ad alta velocità.		-	dB
Potenza assorbita a dispositivo spento	P _o	-	W
Potenza assorbita a dispositivo in standby	P _s	0,48	W
Informazioni di contatto	Chal-Tec GmbH, Wallstraße 16, 10179, Berlino, Germania		

Indicazioni conformi alla direttiva (UE) N° 66/2014

Metodi di misurazione e calcolo conformi a EN 61591:1997+A1:2006+A2:2011+A11:2014+A12:2015

Numero articolo	10037863, 10037864, 10037865		
Definizione	Simbolo	Valore	Unità
Consumo energetico annuale	AEC_{hood}	16,3	kWh/anno
Fattore di incremento nel tempo	f	1,0	
Efficienza fluidodinamica	FDE_{hood}	26,6	
Indice di efficienza energetica	EEI_{hood}	43,1	
Volume del flusso d'aria misurato nel punto di massima efficienza	$QBEP$	174,9	m^3/h
Pressione dell'aria misurata nel punto di massima efficienza	P_{BEP}	204	Pa
Flusso d'aria massimo	Q_{max}	518	m^3/h
Potenza elettrica in entrata misurata nel punto di massima efficienza	$WBEP$	37,3	W
Potenza nominale del sistema di illuminazione	W_L	3,7	W
Intensità luminosa media del sistema di illuminazione sul piano cottura	E_{middle}	352,8	Lux
Potenza assorbita misurata a dispositivo spento	P_o	-	W
Potenza assorbita misurata a dispositivo in standby	P_s	0,48	W
Livello di rumorosità	L_{WA}	42 / 65	dB
Informazioni di contatto	Chal-Tec GmbH, Wallstraße 16, 10179, Berlino, Germania		

AVVISO DI SMALTIMENTO



Se nel proprio paese si applicano le regolamentazioni inerenti lo smaltimento di dispositivi elettrici ed elettronici, questo simbolo sul prodotto o sulla confezione segnala che questi prodotti non possono essere smaltiti con i rifiuti normali e devono essere portati a un punto di raccolta di dispositivi elettrici ed elettronici. Grazie al corretto smaltimento dei vecchi dispositivi si tutela il pianeta e la salute delle persone da possibili conseguenze negative. Informazioni riguardanti il riciclo e lo smaltimento di questi prodotti si ottengono presso l'amministrazione locale oppure il servizio di gestione dei rifiuti domestici.

PRODUTTORE E IMPORTATORE (UK)

Produttore:

Chal-Tec GmbH, Wallstraße 16, 10179 Berlino, Germania.

Importatore per la Gran Bretagna:

Berlin Brands Group UK Limited
PO Box 42
272 Kensington High Street
London, W8 6ND
United Kingdom



KLARSTEIN