



TALKABOUT® TWO-WAY RADIO T21X, T27X SERIES USER GUIDE



June 2023

©2023 Motorola Solutions, Inc. All rights reserved



MN006555A01-AD



Contents

Safety and Compliance Information.....	2	Chapter 5: Special Features.....	13
Chapter 1: Radio Overview.....	6	Locking or Unlocking the Keypad.....	13
Radio Controls.....	6	Locking Keypad Lock.....	13
Status Indicators.....	7	Unlocking Keypad Lock.....	13
Chapter 2: Getting Started.....	8	Operating Easy Pairing.....	13
Personalization Stickers.....	8	Scan.....	13
Installing the Battery.....	8	Scanning Channels.....	14
Radio Battery Meter.....	9	Chapter 6: Weather Receiver.....	14
Battery Capacity Maintenance.....	9	Selecting the Weather Mode.....	15
Charging The Battery.....	9	Setting the Weather Channel.....	15
Attaching and Removing the Belt Clips.....	9	Setting the Weather Alert.....	15
Attaching the Belt Clip.....	9	Weather Channels and Frequencies.....	15
Removing the Belt Clip.....	9	Chapter 7: Channels and Frequencies.....	16
Turning the Radio On and Off.....	9	Chapter 8: Accessories.....	17
Setting the Volume.....	9	Chapter 9: Warranty.....	18
Chapter 3: Talking and Listening.....	9		
Talk Range.....	10		
Monitoring Channels.....	10		
Triggering the Push-to-Talk Time-Out Timer.....	10		
Switching Modes.....	10		
Chapter 4: Menu Options.....	10		
Selecting Channels.....	11		
Selecting the Interference Eliminator Codes.....	11		
Setting and Transmitting Call Tones.....	11		
Configuring the iVOX or VOX.....	12		
Setting the Dual Watch Mode.....	12		
Setting the Keypad Tones.....	12		
Transmitting a Talk Confirmation Tones.....	13		

Safety and Compliance Information



Note:

- Before using this radio, read this booklet which contains important operating instructions.
- For information on product details, brochures, user manuals, and approved accessories. Please refer to <https://www.motorolasolutions.com>.

Compliance with RF Exposure Standards

National and international regulations require manufacturers to comply with the RF energy exposure limits for portable two-way radios before they can be marketed. Your Motorola Solutions two-way radio is designed, manufactured, and tested to comply with all applicable national and international regulations for human exposure to radio frequency electromagnetic energy.

RF Energy Exposure Awareness and Control Information and Operational Instructions for General Population and Uncontrolled Environment Use

For more information on what RF energy exposure is, see the following websites:

- <https://www.fcc.gov/>
- <https://www.who.int/health-topics/electromagnetic-fields/>
- <http://www.ic.gc.ca/eic/site/smt-gst.nsf/eng/sf11467.html>
- <http://www.ic.gc.ca/eic/site/smt-gst.nsf/eng/sf01904.html>

For additional information,

see https://www.motorolasolutions.com/en_us/about/company-overview/corporate-responsibility/governance-and-policies.html

Operating Instructions

- Transmit no more than 50 % of the time. To transmit (talk), press the Push-To-Talk (PTT) button. To receive calls, release the PTT button.
- Hold the radio in a vertical position in front of the face with the microphone (and other parts of the radio including the antenna) at least 1 in. (2.5 cm) away from the nose or lips.
- Antenna should be kept away from the eye.
- When worn on the body, always place the radio in a Motorola Solutions-approved clip, holder, holster, case, or body harness for this product.

- Do **not** hold the antenna when the radio is transmitting.
- Do **not** use any portable radio that has a damaged antenna. If a damaged antenna comes into contact with your skin, minor burn can result.
- To ensure continued compliance with applicable RF exposure limits, use only Motorola Solutions-approved, supplied or replacement antennas, batteries, and accessories.
- For a list of Motorola Solutions-approved accessories please refer to your user manual or visit <https://www.motorolasolutions.com>.

Acoustic Safety



Caution: Exposure to loud noises from any source for extended periods of time may temporarily or permanently affect your hearing. The louder the volume of the radio, the sooner your hearing will be affected. Hearing damage from loud noise is sometimes undetectable at first, and can have a cumulative effect.

To protect your hearing:

- Use the lowest volume necessary to do your job.
- Turn up the volume only if you are in noisy surroundings.
- Turn down the volume before adding headset or earpiece.
- Limit the amount of time you use headsets or earpieces at high volume.
- When using the radio without a headset or earpiece, do not place the radio's speaker directly against your ear.

Medical Devices



Caution: If you use a personal medical device, such as a pacemaker or hearing aid, consult the manufacturer of your device to determine if it is adequately shielded from RF energy. Your physician may be able to assist you in obtaining this information.

Holsters Incorporating Magnets

Motorola Solutions holsters incorporate strong, neodymium magnets. If you use a personal medical device, such as a pacemaker or hearing aid, consult the manufacturer of your device to determine if it can be used in close proximity to magnets. Your physician may be able to assist you in obtaining this information. Also be aware that magnets can damage other products, including cell phones, computers, hard drives, and other

electronic devices, as well as credit cards and magnetic media. Keep the holster away from any mechanical device that could be affected by a magnetic field. Consult the manufacturer of your product to determine if your device or product can be used in close proximity to magnets.

Operational Warnings

The following explains the operational warnings:

For Vehicle With Air Bags



Warning:

- Refer to your vehicle manufacturer's manual prior to installation of electronic equipment to avoid interference with air bag wiring.
- Do **not** place a portable radio in the area over an air bag or in the air bag deployment area. Air bags inflate with great force. If a portable radio is placed in the air bag deployment area and the air bag inflates, the radio may be propelled with great force and cause serious injury to occupants of the vehicle.

Potentially Explosive Atmospheres



Warning:

- Do **not** carry a radio that is not certified for Hazardous Locations into a potentially explosive atmosphere. It could result in a serious injury or death. You should only use a radio certified for hazardous locations in potentially explosive atmospheres.
- Explosive atmospheres refer to hazard classified locations that may contain hazardous gas, vapors, dusts, such as fueling areas below decks on boats, fuel or chemical transferor storage facilities, and areas where the air contains chemicals or particles such as grain, dust, or metal powders. Areas with potentially explosive atmospheres are often, but not always, posted.
- Do **not** remove, install, or charge batteries in such areas, or remove or install antennas. Sparks in a potentially explosive atmosphere can cause an explosion or fire resulting in bodily injury or even death.

Blasting Caps and Blasting Areas



Warning: To avoid possible interference with blasting operations, turn off your radio when you are near electrical blasting caps, in a blasting area, or in areas posted: "Turn off Two-Way radio." Obey all signs and instructions.

Batteries



Caution: Use only Motorola Solutions approved batteries.

- Risk of explosion if the battery is replaced by an incorrect type.
- Charge your battery using the approved Motorola Solutions charger.
- Connect the charger/power supply to a nearby and easily accessible power outlet.
- Use the battery in accordance with its water and/or dust Ingress Protection (IP) rating.
- Do **not** discard your battery into a fire.
- Do **not** replace the battery in any area labeled "Hazardous Atmosphere".
- Do **not** disassemble, crush, puncture, shred, or otherwise attempt to change the form of your battery.
- Do **not** dry a wet or damp battery with an appliance or heat source, such as a hair dryer or microwave oven.
- Do **not** allow conductive material such as jewelry, keys, or beaded chains to touch exposed battery terminals.
- Do **not** dispose of batteries with household waste.

Safety Instruction for Power Supply

- The power supply is for use with equipment according to IEC/EN/UL 62368-1/60950-1.
- The power supply is for indoor use in dry locations.
- The equipment should be connected to a nearby and easily accessible socket outlet.
- If the power supply is damaged or defective, do not repair or use the power supply.
- For more details, please refer to https://www.motorolasolutions.com/en_xu/support/emea-compliance.html#phnav_other-products.

Do Not Substitute Options or Accessories

The Motorola Solutions communications equipment certified as intrinsically safe by the approving agency (UL, CSA, CENELEC) is tested as a complete system which consists of the listed agency Approved portable, Approved battery, and Approved accessories or options, or both. This Approved portable and battery combination must be strictly observed. There must be no substitution of items, even if the substitute has been previously Approved with a different Motorola Solutions communications equipment unit. Approved configurations are listed by the Approving Agency (UL, CSA, CENELEC).

The Hazardous Location-Approved Label affixed to radio refers to the intrinsically safe classification of that radio product, and the approved batteries that can be used with that system.

The manual part number referenced on the Hazardous Location-Approved Label identifies the approved Accessories and or options that can be used with that portable radio unit.

Using a non-Motorola Solutions-Hazardous Location-Approved battery and/or accessory with the Motorola Solutions approved radio unit will void the Hazardous Location approval of that radio unit.

European Union (EU) Waste of Electrical and Electronic Equipment (WEEE) Directive



The European Union's WEEE directive requires that products sold into EU countries must have the crossed out trash bin label on the product (or the package in some cases). As defined by the WEEE directive, this cross-out trash bin label means that customers and end-users in EU countries should not dispose of electronic and electrical equipment or accessories in household waste. Customers or end-users in EU countries should contact their local equipment supplier representative or service centre for information about the waste collection system in their country.

Class B Digital Device

For a Class B digital device or peripheral, the instructions furnished the user shall include the following or similar statement, placed in a prominent location in the text of the manual:



Note: This equipment has been tested and found to comply with the limits for a Class B digital device, pursuant to part 15 of the FCC Rules. These limits are designed to provide reasonable protection against harmful interference in a residential installation. This equipment generates, uses and can radiate radio frequency energy and, if not installed and used in accordance with the instructions, may cause harmful interference to radio communications. However, there is no guarantee that interference will not occur in a particular installation. If this equipment does cause harmful interference to radio or television reception, which can be determined by turning the equipment off and on, the user is encouraged to try to correct the interference by one or more of the following measures:

- Reorient or relocate the receiving antenna.
- Increase the separation between the equipment and receiver.
- Connect the equipment into an outlet on a circuit different from that to which the receiver is connected.
- Consult the dealer or an experienced radio/TV technician for help.

USA (FCC)/CANADA(ISED)

According to FCC Part 95, FRS devices do not require a license. Use of Motorola Solutions radio in Canada is subject to the rules and regulations in ISED RSS 210 and do not require a license.

Changes or modifications not expressly approved by Motorola Solutions may void the user authority granted by the FCC or ISED to operate this radio and should not be made. To comply with FCC or ISED requirements, transmitter adjustments should be made only by or under the supervision of a person certified as technically qualified to perform transmitter maintenance and repairs in the private land mobile and fixed services as certified by an organization representative of the user of those services.

Replacement of any transmitter component (crystal, semiconductor, etc) not authorized by the FCC or ISED equipment authorization for this radio could violate FCC or ISED rules.



Note: Use of this radio outside the country where it was intended to be distributed is subject to government regulations and may be prohibited.

Notice to Users (FCC and ISED)

This device complies with Part 15 of the FCC rules and ISED's license-exempt RSS's per the following conditions:

- This device may not cause harmful interference.
- This device must accept any interference received, including interference that may cause undesired operation.

Mexico and Panama

Mexico and the Republic of Panama do not require authorization to use FRS radio equipment frequencies.

Chile

Servicio de Banda Local UHF frequency use is subject to SUBTEL Resolution 1.261 and Resolution 52 Exenta. A license is required for use in Chile.

To obtain a Banda Local end-user license:

1. Fill out the required application form to request Local Band service.

Table 1: Location to Obtain the Application Form for Local Band Service

Location	Description
SUBTEL Website	http://www.subtel.cl
SUBTEL Office	Subsecretaria de Telecomunicaciones Unidad de Licencias y Permisos Lorenzo Gotuzzo N°124, piso 6 Santiago, Chile Telephone Number: (56-2) 421 3634

2. Present this form with your ID at the SUBTEL office.

3. Consult the SUBTEL office for applicable fees.

For more information, consult SUBTEL at <http://www.subtel.cl> or call their office.

Peru

Colectivo Familiar frequency use is subject to MTC RVM 388-200-MTC/15.03 and FCC (FRS), Part 95B. No license is required for use in Peru. Consult MTC Peru at <http://www.mtc.gob.pe> for more information.

Brazil

The frequency general use is subject to the Resolution n° 680 and to the Act n° 14448, Item 15 - Radio Communication Equipment of General Use. It is not required to use license in Brazil. See the Anatel site for more information:

<http://www.anatel.gov.br>.



Note: Use of this radio outside the country where it was intended to be distributed is subject to government regulations and may be prohibited.

Supplier's Declaration of Conformity



Supplier's Declaration of Conformity Per FCC
CFR 47 Part 2 Section 2.1077(a)

Responsible Party

Name: Motorola Solutions, Inc.

Address: 2000 Progress Pkwy, Schaumburg,
IL 60196.

Phone Number: 1-800-927-2744

Hereby declares that the product:

Model Name: T210, T210TP, T270, T270TP,
T271TP, T275

conforms to the following regulations:

FCC Part 15, subpart B, section 15.107(a),
15.107(d), and section 15.109(a).

Radio Overview

This chapter explains the buttons and functions of the radio.

Radio Controls

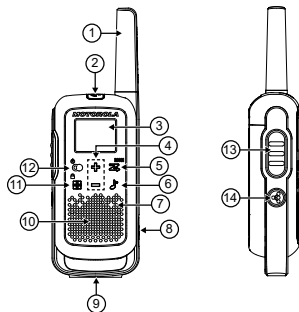

Figure 1: T27X Radio

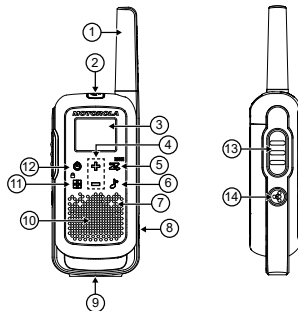

Figure 2: T21X Radio

Item	Description	Item	Description
1	Antenna	8	Micro-USB Charging Port
2	Accessory Port	9	Space for Personalization Stickers
3	Screen	10	Speaker
4	Navigation Button (+/-)	11	Menu/Lock
5	Scan/Monitor	12	Power or Mode ¹
6	Call Tone	13	Push-To-Talk (PTT) Button
7	Microphone	14	Easy Pairing Button

¹ The Mode Button is only available for T27X series.

Status Indicators

This chapter explains the icons on the display of the radio.

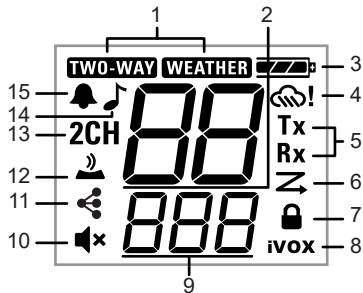

Figure 3: T27X Display

Item	Description
1	Mode ²
2	Channel
3	Battery Power (3 Battery Levels)
4	Weather Alert ³
5	Transmit or Receive Status
6	Scan

² The Mode button is only available for T27X.

³ The Weather Alert is only available for T27X.

Item	Description
7	Keypad Lock
8	iVOX [OFF,L1,L2,L3] VOX [L1,L2,L3]
9	Interference Eliminator Code <ul style="list-style-type: none"> • Number (used for Call Tone and Speaker Volume) • On/Off • L0/L1/L2/L3 (used for iVOX and VOX)
10	Speaker Volume (0–7)
11	Easy Pairing (On/Off)
12	Keypad Tone (On/Off)
13	Dual Watch (On/Off)
14	Call Tone (number)
15	Roger Tone (On/Off)

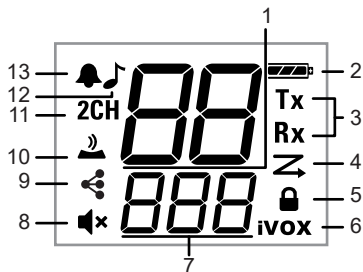

Figure 4: T21X Display

Item	Description
1	Channel
2	Battery Power (3 Battery Levels)
3	Transmit or Receive Status
4	Scan
5	Keypad Lock
6	iVOX [OFF,L1,L2,L3] VOX [L1,L2,L3]
7	Interference Eliminator Code <ul style="list-style-type: none"> Number (used for Call Tone and Speaker Volume) On/Off L0/L1/L2/L3 (used for iVOX)
8	Speaker Volume (0–7)

Item	Description
9	Easy Pairing (On/Off)
10	Keypad Tone (On/Off)
11	Dual Watch (On/Off)
12	Call Tone (number)
13	Roger Tone (On/Off)

Getting Started

This chapter provides instructions on how to prepare your radio for use.

Personalization Stickers

Stickers are provided to personalize and keep track of radios. You can use permanent markers for blank stickers.

Installing the Battery

Each radio can use either one NiMH rechargeable battery pack or three AA alkaline batteries. Radio sounds a tone when the battery power is low.

Discard the retailer tag, which is in one of the battery compartments.

1. Turn off your radio.
2. To unlock the battery cover, face the back of the radio and push the latch on the battery cover to the left.
3. For the NiMH battery pack, insert the battery pack by following the instructions on the battery pack. For AA alkaline batteries, insert the batteries.



Note:

Observe the polarity of the batteries.

The ribbon should be underneath the battery pack or batteries and must wrap around the right side of the pack or batteries for easy removal.

- To lock the battery cover, close the battery cover and push the latch to the right.

Radio Battery Meter

The radio battery icon shows the battery charge level, from full to empty. When the radio has one bar left, or after releasing the **PTT** button, the radio chirps periodically to indicate low battery alert.

Battery Capacity Maintenance

You should charge the NiMH batteries once every three months when not in use. After a longer lapse, charging is delayed and can take up to five minutes to begin.



Caution: Batteries corrode over time and may cause permanent damage to your radio. Before placing the radio in storage, remove the battery. Store the NiMH batteries in temperatures between -20 °C to 35 °C, and in low humidity, to avoid damage. Avoid damp conditions and corrosive materials.

Charging The Battery

The micro-USB charger allows you to charge your NiMH battery pack from a wall power outlet.

Turn off your radio.

- Plug the micro-USB cable into the charging port on your radio.
- Connect the USB charging cable to a power source. The battery meter bar scrolls when the battery is charging.



Note:

- An empty battery is fully charged in 8 hr.
- When moving between hot and cold temperatures, do not charge the NiMH battery pack until the battery temperature acclimates, which usually takes about 20 minutes.
- For optimal battery life, remove the radio from the charger within 16 hours. Do not store the radio while connected to the charger.

Attaching and Removing the Belt Clips

Attaching the Belt Clip

- Attach the belt clip to the belt clip slot at the back of the radio until the clip clicks in place.
- Attach the belt clip to your pocket or belt strap until the clip clicks in place.

Removing the Belt Clip

- To release the latch, pull the release tab on top of the belt clip.
- Push the belt clip with your other hand towards the top of the radio.

Turning the Radio On and Off

To turn the radio on or off, press and hold the **Power** button.

- Once turned on, the radio chirps and briefly shows all feature icons available on the radio.
- The display screen shows the current channel, code, and all features that are enabled. The radio is now in Two-Way mode.

Setting the Volume

Perform one of the following actions:

- To increase volume, from any mode, press +.
- To decrease volume, from any mode, press -.



Caution: Do not hold the radio close to your ear. If the volume is set to an uncomfortable level, it could hurt your ear.

Talking and Listening

This chapter provides information on how to use your radio for communication.

Ensure that all radios in your group are set to the same channel and are on the same Interference Eliminator Code.

- To talk, press and hold the **PTT** button.
When transmitting, your radio displays the following indicators:

- The radio displays **Tx** icon.
 - The **TWO-WAY** icon blinks.⁴
2. To listen, release the **PTT** button.
- When receiving, your radio displays the following indicators:

- The radio displays **Rx** icon.
- The **TWO-WAY** icon blinks.⁴



Note: Hold the radio one inch away from your mouth and speak directly into the microphone for maximum clarity. Do not cover the microphone while speaking.

Talk Range

Your radio is designed to maximize the performance and improve the transmission range. Do not use radios closer than five feet apart.

Monitoring Channels

To enter the Monitor mode and listen for weak signals on the current channel, press and hold the **Scan/Monitor** button for three seconds.



Note: You can also listen to the volume level of the radio when you are not receiving calls. If necessary, you can adjust the volume.

Triggering the Push-to-Talk Time-Out Timer

To prevent accidental transmissions and save battery life, the radio emits a continuous warning tone and stops transmitting if you press the **PTT** button for more than 60 continuous seconds.

Switching Modes

To switch between the Two-Way and Weather modes, press the **Mode** button.

- When the radio is in Two-Way mode, the **TWO-WAY** icon is displayed.
- When the radio is in Weather mode, the **WEATHER** icon is displayed.
- Corresponding settings and information are shown on the display.

Menu Options

USA, Canada, and Latin America

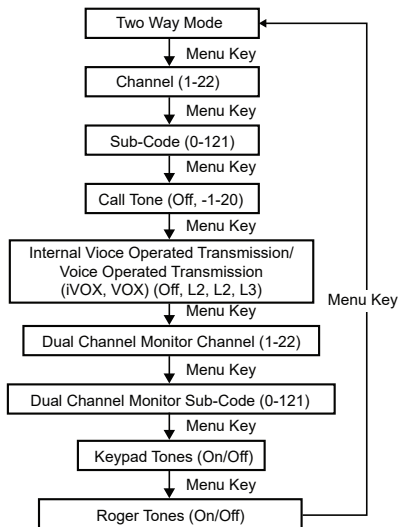

Figure 5: Two-Way Mode Menu

⁴ Applicable for radio with **Weather** mode feature.

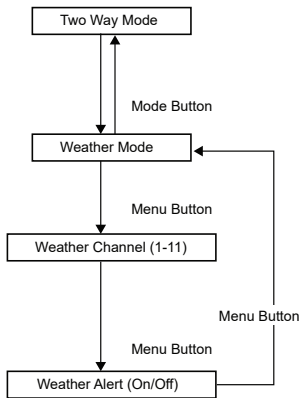

Figure 6: Weather Mode Menu



Note: Weather channel broadcasts is available in United States and Canada only.

Selecting Channels

Each country model has different number of channels and frequencies. For more details, see [Channels and Frequencies](#) on page 16.

1. Turn on the radio and press the **Menu/Lock** button until the channel number blinks.
2. To change the channel, press the + or - button.

Pressing and holding the keys allows you to scroll through the channel rapidly.

3. To confirm the channel and exit menu, press the **PTT** button.

You can continue the set-up by pressing the **Menu/Lock** button.

Selecting the Interference Eliminator Codes

Interference Eliminator Codes help minimize interference by blocking transmissions from unknown sources. Your radio has 121 Interference Eliminator Codes. Codes 1–38 are standard analog codes that appear on other Family Radio Service (FRS) radios. Codes 39–121 are additional digital codes added for superior interference protection. 0 is the off position with analog or digital codes not enabled.

1. Press the **Menu/Lock** button until the code starts to blink.
2. To select the code, press the + or - button.

Pressing and holding the keys allows you to scroll through the codes rapidly.

3. To save the code setting and exit Menu, press the **PTT** button.

You can continue the set-up by pressing the **Menu/Lock** button.



Note:

You can set a different code for each channel using this procedure.

On a radio that uses Interference Eliminator Codes, the code must be set to **0** to communicate with radios that do not have Interference Eliminator Codes. When you select **0**, the no tone, no code message displays on your radio.

Setting and Transmitting Call Tones

Your radio can transmit different call tones to other radios in your group. Call tones allow you to alert other radios when you want to talk. Your radio has 20 call tones to choose.

1. Press the **Menu/Lock** button until the **Call Tone** icon appears. The display shows the current call tone setting.
2. To change and listen to the call tones, press the + or - button.



Note: Setting the call tone to **OFF** disables the call tone feature.

- To set the new call tone and exit Menu, press the **PTT** button.
You can continue the set-up by pressing the **Menu/Lock** button.
- To transmit your call tone to other radios with the same channel and Interference Eliminator Code, press the **Call Tone** button.

Configuring the iVOX or VOX

With the Internal Voice Operated Transmission (iVOX) or Voice Operated Transmission (VOX), you can begin transmission by speaking into the microphone of the radio or audio accessory instead of pressing the **PTT** button.

Table 2: Transmission Sensitivity

Classification	Description
L3	High Sensitivity for quiet environments.
L2	Medium Sensitivity for most environments.
L1	Low Sensitivity for noisy environments.

- Press the **Menu/Lock** button until the radio displays **iVOX** icon. The radio displays **VOX** icon when an audio accessory is connected. The current setting (Off, L1–L3) blinks.
- To select the sensitivity level, press the **+** or **-** button.
- To exit menu, press the **PTT** button.

You can continue the set-up by pressing the **Menu/Lock** button.



Note: Using the iVOX or VOX causes a short delay in transmission.

Setting the Dual Watch Mode

The Dual Watch mode enables you to scan the current channel and another channel alternately.

- Press the **Menu/Lock** button until the **Dual Watch** icon blinks. The current call setting blinks.
- To select the channel, press the **+** or **-** button. Then press the **Menu/Lock** button.
- To select the code, press the **+** or **-** button.
- To activate Dual Watch, press the **PTT** button or wait until time out. The screen alternates between the Home Channel and Dual Watch Channel.
- To end Dual Watch mode, press the **Menu/Lock** button.



Note: If you set the same channel and code as the current channel, the Dual Watch Mode is not enabled.

Setting the Keypad Tones

You can enable or disable the speaker key tones. You hear the key tone each time you push a button.

- Press the **Menu/Lock** button until the radio displays **Keypad Tone** icon. The current on/off setting blinks.
- To turn on or off keypad tones, press the **+** or **-** button.
- To confirm and exit menu, press the **PTT** button
You can continue the set-up by pressing the **Menu/Lock** button.



Note: The following features are not disabled when the keypad tone feature is turned off:

- Transmit timeout alert tone
- Call tone
- Low battery alert tone
- The transmitted talk confirmation tone

Transmitting a Talk Confirmation Tones

You can set your radio to transmit a unique tone when you finish transmitting, similar to saying “Roger” or “Over” to let others know you are finished talking.

1. Press the **Menu/Lock** button until the radio displays **Roger Tone** icon.
The current setting blinks.
2. To turn the confirmation tone on or off, press the **+** or **-** button.
3. To confirm and exit menu, press the **PTT** button.
You can continue the set-up by pressing the **Menu/Lock** button.

Special Features

This chapter explains the features of your radio.

Locking or Unlocking the Keypad

Locking Keypad Lock

Press and hold the **Menu/Lock** button until the radio displays **Keypad Lock** icon.

When in lock mode, you can turn the radio on and off, adjust the volume, receive, transmit, send a call tone, and monitor channels. All other functions are locked.

Unlocking Keypad Lock

To unlock the radio, press and hold the **Menu/Lock** button until the **Keypad Lock** icon disappears.

Operating Easy Pairing

The Easy Pairing feature allows all radios in a group to be programmed simultaneously to the same channel and Interference Eliminator Code.

Any one radio in the group can be set as the leader. The channel and Interference Eliminator Code settings of the leader can be copied to the other radios in the group. To program all radios in the group simultaneously, all radio users in the group must perform Easy Pairing at the same time. The leader must transmit when the other radios are in Easy Pairing Mode, otherwise the transmission is not picked up.

1. Pick any radio as the “Leader radio”. Program the channel and Interference Eliminator Code to the desired settings on this radio. See [Scanning Channels](#) on page 14 and [Selecting the Interference Eliminator Codes](#) on page 11.
2. To copy the channel and Interference Eliminator Code combination to all the other member radios, press and hold the button on the member radios until you hear a beep.
3. Release the button after the beep, and wait for the transmission from the Leader radio.
The **Easy Pairing** icon blinks indicating that the radio is in Easy Pairing Mode and waiting to receive the settings from the leader. The radio stays in this mode for three minutes.



Note: To programme all the radios at the same time, the radios in the group must perform these step at the same time.

4. Press and hold down the button until you hear a double beep on the Leader’s radio.
At the double beep, the radios in the group copy the transmitted channel and Interference Eliminator Code settings of the leader.



Note:

- The Leader’s radio must make this transmission when all the member radios are still in the Easy Pairing mode, otherwise the transmission is not picked up.
- The leader must not release the **Easy Pairing** button at the first tone, otherwise the radio becomes a recipient. If this action happens, you must press the **PTT** button to escape and then retry the step.

Scan

Scanning allows you to search all channels for transmissions from unknown parties, search for someone in your group who accidentally changed channels, or search for unused channels for your own use. The Scan feature includes a priority feature, Basic Scan Mode, and Advanced Scan Mode for effective searching. The Basic Scan Mode

uses the channel and code combination that are set for each channel or the default code value of 1.

The Advanced Scan Mode scans all channels for codes, detects any code in use, and temporarily uses that code value for that channel. The detected code is used for only one transmission.

Priority is given to the Home Channel. The Home Channel is the channel and Interference Eliminator Code that your radio is set to when you start the scan. The Home Channel is the channel and Sub-Code that your radio is set to when you start the scan. As the Home Channel is scanned more often than other channels, your radio responds quickly to any activity on the Home Channel.

Scanning Channels

Basic Scanning

1. Press the **Scan/Monitor** button.
The radio displays scan icon on the display and the radio begins to scroll through the channel and code combinations. Your radio stops scrolling when it detects channel activity that matches the channel and code combination. You can hear the transmission.
2. To respond and talk to the person transmitting, press the **PTT** button in five seconds after the end of the transmission.
The radio resumes scrolling through the channels five seconds after the end of any received activity.
3. To stop scanning, press the **Scan/Monitor** button.

Advanced Scanning

1. Set the Interference Eliminator Code to **zero** or turn it off.
2. Press the **Scan/Monitor** button.
 - The radio displays the scan icon on the display and the radio begins to scroll through the channels. No Interference Eliminator Codes filter what is heard.
 - When the radio detects channel activity with any or no code, the radio stops scrolling and you can hear the transmission. Radio detects and displays the Interference Eliminator Code that is in use.
3. To respond and talk to the person transmitting, press the **PTT** button in five seconds after the end of the transmission.

The radio transmits by using the newly detected Interference Eliminator Code.

The radio resumes scrolling through the channels five seconds after the end of any received activity.

4. To stop scanning, press the **Scan/Monitor** button.

Scanning Notes

1. The transmission appears on the home channel if you press the **PTT** button while the radio is scrolling through inactive channels. Scanning resumes five seconds after the end of your transmission. To stop scanning at any time, press the **Scan/Monitor** button.

If the radio stops on an undesired transmission, you may immediately resume the scan by briefly pressing either the **+** or **-** buttons.

2. If the radio repeatedly stops on an undesired transmission, you may temporarily remove that channel from the scan list by pressing and holding the either **+** or **-** buttons for three seconds.

You may remove more than one channel in this way.

3. To restore the removed channels to the scan list, perform one of the followings:
 - Turn the radio off and then turn on.
 - Exit and re-enter the scanning mode by pressing the **Scan/Monitor** button.



Note:

- You cannot remove the home channel from the scan list.
- The detected code can only be used for one transmission in Advanced Scan. You must note that code, exit scan, and set that detected code on that channel to permanently use the detected code.

Weather Receiver

Your radio can tune in to broadcasts by the United States National Oceanic and Atmospheric Administration (NOAA) Weather Radio and Environment and Climate Change Canada (ECCC) Weather Radio.

You can listen to a weather channel or set your radio to alert you to emergency weather broadcasts that interrupt routine broadcasts. See [Weather Channels and Frequencies](#) on page 15 for details. When you listen to a weather channel, you cannot use your radio in scan mode or for Two-Way communications.

Both NOAA and ECCC have transmitters located throughout the United States and Canada, respectively. These transmitters broadcast watches, forecasts, and other information 24 hours a day.



Note: NOAA weather radio stations are assigned to cover specific areas and service may be limited. To view the appropriate transmitter for your area, check with your local weather office for frequency and details or visit <http://www.weather.gov/nwr> in the US. The use of the NOAA logo does not provide an endorsement or implied endorsement by the National Weather Service of NOAA, nor does the use of the Weather Radio logo provide an endorsement or implied endorsement by Environment and Climate Change Canada (ECCC).

Weather feature is not available on model T21X. Weather feature is available on model T27X designed for use in United States of America and Canada.

Selecting the Weather Mode

To enter the Weather mode from the Two-Way mode, press the **Mode** button.

Setting the Weather Channel

Your radio receives weather frequencies.

1. In Weather mode, press the **Menu/Lock** button until the weather channel number blinks.
2. To select the appropriate channel with good reception in your area, press the **+** or **-** button.
3. To confirm the channel and exit menu, press the **PTT** button.

You can continue the set-up by pressing the **Menu/Lock** button.

Setting the Weather Alert

Your radio can be set to respond to the National Oceanic and Atmospheric Administration (NOAA) Weather Radio emergency messages. A special alarm tone sounds an alert and turns on the

weather receiver to give you immediate weather and emergency information.

1. In Weather mode, press the **Menu/Lock** button twice until the Weather Alert icon is displayed.
2. To select on or off, press the **+** or **-** button.
3. To exit the weather menu set-up, press the **PTT** button or the **Menu/Lock** button.
4. To return to Two-Way mode, press the **Mode** button.

If you activate the Weather Alert and return to Two-Way mode, the radio displays the Weather Alert icon.



Note:

- The weather mode automatically reverts to Two-Way mode when the weather channel is activated, either manually or after receiving an alert, and no buttons are pressed for five minutes.
- The weather channel reception depends on how close you are to a transmitter and whether you are indoors or outdoors. Since weather channels are transmitted without codes, they may contain static or noise. Weather Alert does not function while actively transmitting or receiving in Two-Way mode.

Weather Channels and Frequencies

Table 3: Frequencies of Weather Channels

Weather Channel	Frequency
WX1	162.550 MHz
WX2	162.400 MHz
WX3	162.475 MHz
WX4	162.425 MHz

Weather Channel	Frequency
WX5	162.450 MHz
WX6	162.500 MHz
WX7	162.525 MHz
WX8	161.650 MHz
WX9	161.775 MHz
WX10	161.750 MHz
WX11	162.000 MHz

Channels and Frequencies

The Family Radio Service (FRS) device is approved for USA and Canada.

Table 4: Channels and Frequencies for the USA, Canada, Mexico, and Panama

Channel	Frequency (MHz)	Max Power Output
1	462.5625	2.0 W
2	462.5875	2.0 W
3	462.6125	2.0 W
4	462.6375	2.0 W
5	462.6625	2.0 W
6	462.6875	2.0 W
7	462.7125	2.0 W
8	467.5625	0.5 W
9	467.5875	0.5 W

Channel	Frequency (MHz)	Max Power Output
10	467.6125	0.5 W
11	467.6375	0.5 W
12	467.6625	0.5 W
13	467.6875	0.5 W
14	467.7125	0.5 W
15	462.5500	2.0 W
16	462.5750	2.0 W
17	462.6000	2.0 W
18	462.6250	2.0 W
19	462.6500	2.0 W
20	462.6750	2.0 W
21	462.7000	2.0 W
22	462.7250	2.0 W



Note: Power refers to the maximum allowable power as defined by FCC/ISED for each channel under FRS rules for the USA and FRS/GMRS for Canada and is not a reflection of the power specification of the radio.

Table 5: Channels and Frequencies for Peru

Channel	Frequency (MHz)	Channel	Frequency (MHz)
1	462.5625	8	467.5625
2	462.5875	9	467.5875
3	462.6125	10	467.6125

Channel	Frequency (MHz)	Channel	Frequency (MHz)
4	462.6375	11	467.6375
5	462.6625	12	467.6625
6	462.6875	13	467.6875
7	462.7125	14	467.7125

Table 6: Channels and Frequencies for Brazil

Channel	Frequency (MHz)	Channel	Frequency (MHz)
1	462.5625	14	467.5625
2	462.5750	15	467.5750
3	462.5875	16	467.5875
4	462.6000	17	467.6000
5	462.6125	18	467.6125
6	462.6250	19	467.6250
7	462.6375	20	467.6375
8	462.6500	21	467.6500
9	462.6625	22	467.6625
10	462.6750	23	467.6750
11	462.6875	24	467.6875
12	462.7000	25	467.7000
13	462.7125	26	467.7125

Table 7: Channels and Frequencies for Chile

Channel	Frequency (MHz)	Channel	Frequency (MHz)
1	462.5500	18	467.6000
2	462.5625	19	467.6250
3	462.5750	20	467.6500
4	462.5875	21	467.6750
5	462.6000	22	467.7000
6	462.6125	23	467.7250
7	462.6250	24	467.8125
8	462.6375	25	467.8250
9	462.6500	26	467.8375
10	462.6625	27	467.850
11	462.6750	28	467.8625
12	462.6875	29	467.8750
13	462.7000	30	467.8875
14	462.7125	31	467.9000
15	462.7250	32	467.9150
16	467.5500	33	467.9250
17	467.5750	-	-

Accessories

For more information on convenient power, carry and audio accessories to optimize your Talkabout Two-Way Radios, refer to <https://www.motorolasolutions.com/talkabout>.

Warranty

Consumer Two-Way Radio Products and Accessories purchased in the United States, Canada, Mexico, Panama, Brazil, Chile, and Peru

What Does this Warranty Cover?

Subject to the exclusions contained below, Motorola Solutions, Inc. ("Motorola") warrants the Motorola branded consumer Two-Way radios that operate via Family Radio Service or General Mobile Radio Service ("Products"), the Motorola branded or certified accessories sold for use with these Products ("Accessories") to be free from defects in materials and workmanship under normal consumer usage for the periods outlined below. This limited warranty is the exclusive remedy of a consumer, and applies as follows to new Products and Accessories and purchased by consumers in the United States, Canada, Mexico, Panama, Brazil, Chile, and Peru, which are accompanied by this written warranty. This limited warranty is the exclusive remedy of a consumer, and applies as follows to new Products and Accessories and purchased by consumers in the United States, Canada, Mexico, Panama, Brazil, and Columbia, which are accompanied by this written warranty.

Who Is Covered?

This warranty extends only to the first consumer purchaser, and is not transferable.

What will MOTOROLA SOLUTIONS, INC. do?

Motorola Solutions, Inc., at its option, will at no charge repair, replace or refund the purchase price of any Products or Accessories that do not conform to this warranty. We may use functionally equivalent reconditioned/refurbished/pre-owned or new Products or Accessories.

What Other Limitations Are There?

Any Implied Warranties, Including Without Limitation. The implied warranties of merchantability and fitness for a particular purpose, shall be limited to the duration of this limited warranty, otherwise the repair, replacement, or refund as provided under this express limited warranty is the exclusive remedy of the consumers, and is provided in lieu of all other warranties, express or implied.

In no event shall Motorola Solutions be liable, whether in contract or tort (including negligence) for damages in excess of the purchase price of the product or accessory, or for any indirect, incidental, special or

consequential damages of any kind, or loss of revenue or profits, loss of business, loss of information or other financial loss arising out of or in connection with the ability or inability to use the products or accessories to the full extent these damages may be disclaimed by law.

Some states and jurisdictions do not allow the limitation or exclusion of incidental or consequential damages, or limitation on the length of an implied warranty, so the above limitations or exclusions may not apply to you. This warranty gives you specific legal rights, and you may also have other rights that vary from state to state or from one jurisdiction to another.

Table 8: USA, Canada, Mexico, and Panama

Products Covered	Length Of Coverage
Products and Accessories as defined above, unless otherwise provided for below.	Two (2) years from the date of purchase by the first consumer purchaser of the product unless otherwise provided for below.
Products and Accessories that are repaired or replaced.	The balance of the original warranty or for ninety (90) days from the date returned to the consumer, whichever is longer.

Table 9: Brazil, Chile, and Peru

Products Covered	Length Of Coverage
Products and Accessories as defined above, unless otherwise provided for below.	One (1) years from the date of purchase by the first consumer purchaser of the product unless otherwise provided for below.
Batteries whose fully charged capacity falls below 80 % of their rated capacity and batteries that leak.	

Products Covered	Length Of Coverage
Products and Accessories that are repaired or replaced.	The balance of the original warranty or for ninety (90) days from the date returned to the consumer, whichever is longer.

Exclusions From Warranty Coverage

Normal Wear and Tear:

Periodic maintenance, repair and replacement of Products or Accessories due to normal wear and tear.

Abuse & Misuse:

Defects or damage that result from: (a) improper operation, storage, misuse or abuse, accident or neglect, such as physical damage (cracks, scratches, etc.) to the surface of the Products and Accessories resulting from misuse; (b) contact with liquid, water, rain, extreme humidity or heavy perspiration, sand, dirt or the like, extreme heat, or food; (c) use of the Products or Accessories for commercial purposes or subjecting the Product or Accessory to abnormal usage or conditions; or (d) other acts which are not the fault of Motorola Solutions.

Use of Non-Motorola Solutions branded Products and Accessories:

Defects or damage that result from the use of Non-Motorola Solutions branded or certified products, accessories, software or other peripheral equipment.

Unauthorized Service or Modification:

Defects or damages resulting from service, testing, adjustment, installation, maintenance, alteration, or modification in any way by someone other than Motorola Solutions or its authorized service centers.

Altered Products:

Products or Accessories with (a) serial numbers or date tags that have been removed, altered or obliterated; (b) broken seals or that show evidence of tampering; (c) mismatched board serial numbers; or (d) nonconforming or non-Motorola Solutions branded housings, or parts.

Communication Services:

Defects, damages, or the failure of Products or Accessories due to any communication service or signal you may subscribe to or use with the Products or Accessories.

How to Obtain Warranty Service or Other Information?

To obtain service or information, call the following contact:

Region	Contact
USA and Canada Two-Way Radios	<ul style="list-style-type: none"> • 1-800-448-6686 • https://www.motorolasolutions.com/talkabout
Latin America	<p>Toll Free:</p> <ul style="list-style-type: none"> • Mexico 001-855-241-8253 • Panama 001-800-205-3867 • Peru 0800-55979 • Chile 123-0020-2126 • Brazil 0800-168272 <p>or https://www.motorolasolutions.com/talkabout</p> <p>Toll or long Distance:</p> <ul style="list-style-type: none"> • Spanish +1 630-203-5826 • English +1 630-203-5824 • Portuguese: +001.312.725.5373 • Brazil +55 11 3525-3055 and 3056

For Accessories:

Call the telephone number designated above for the Product with which they are used.

You will receive instructions on how to ship the Products or Accessories at your expense, to Motorola Solutions or a Motorola Solutions Authorized Repair Center. To obtain service, you must include: (a) a copy of your receipt, bill of sale or other comparable proof of purchase; (b) a written description of the problem; (c) the name of your service provider, if applicable; (d) the name and location of the installation facility (if applicable) and, most importantly; (e) your address and telephone number.

For more information, visit us at:

Link



<https://www.facebook.com/MotorolaTalkaboutWalkieTalkies>



<http://bit.ly/Talkabout>



<https://www.motorolasolutions.com/talkabout>

Table des matières

Information sur la sécurité et la conformité.....	2	Transmission d'une tonalité de confirmation de parler.....	14
Chapitre 1 : Présentation de la radio.....	7	Chapitre 5 : Fonctions spéciales.....	15
Commandes de la radio.....	7	Verrouiller ou déverrouiller le clavier.....	15
Indicateurs d'état.....	8	Verrouillage du clavier.....	15
Chapitre 2 : Pour commencer.....	9	Déverrouillage du clavier.....	15
Autocollants de personnalisation.....	9	Fonction de couplage simplifié.....	15
Installation de la batterie.....	9	Balayage.....	15
Indicateur du niveau de batterie.....	10	Balayage des canaux.....	16
Entretien de la capacité de la batterie.....	10	Chapitre 6 : Récepteur météo.....	17
Charge de la batterie.....	10	Sélection du mode météo.....	17
Fixation et retrait de la pince de ceinture.....	10	Configuration du canal météo.....	17
Fixation de la pince de ceinture.....	10	Configuration de l'alerte météo.....	17
Retrait de la pince de ceinture.....	10	Fréquences et canaux météo.....	18
Mise sous tension et hors tension de la radio.....	10	Chapitre 7 : Canaux et fréquences.....	18
Réglage du volume.....	10	Chapitre 8 : Accessoires.....	20
Chapitre 3 : Parler et écouter.....	11	Chapitre 9 : Garantie.....	20
Portée de communication.....	11		
Écoute de canaux.....	11		
Déclenchement de la minuterie de délai de communication Presser pour Parler.....	11		
Alterner entre les modes.....	11		
Chapitre 4 : Options de menu.....	12		
Sélection des canaux.....	12		
Sélection des codes de réduction d'interférence.....	13		
Configuration et transmission de tonalités d'appel.....	13		
Configuration de VOX et iVOX.....	13		
Réglage du mode double veille.....	14		
Réglage des tonalités du clavier.....	14		

Information sur la sécurité et la conformité



Remarque :

- Avant d'utiliser cette radio, lisez cette brochure qui contient d'importantes instructions d'utilisation.
- Pour obtenir plus d'information sur les détails du produit, les brochures, les manuels d'utilisation et les accessoires approuvés, Veuillez vous reporter à <https://www.motorolasolutions.com>.

Conformité aux normes sur l'exposition aux radiofréquences

Les réglementations nationales et internationales énoncent que les fabricants doivent s'assurer que leurs produits sont conformes aux limites d'exposition à l'énergie RF avant de les commercialiser. Cette radio bidirectionnelle Motorola Solutions a été conçue, fabriquée et testée afin de garantir sa conformité aux normes nationales et internationales liées à l'exposition des êtres humains à l'énergie électromagnétique de radiofréquence.

Sensibilisation à l'exposition à l'énergie RF, moyens de contrôle et signes d'utilisation pour la population générale et l'utilisation en environnement non contrôlé

Pour plus de renseignements sur l'exposition à l'énergie RF, consultez les sites suivants :

- <https://www.fcc.gov/>
- <https://www.who.int/health-topics/electromagnetic-fields/>
- <http://www.ic.gc.ca/eic/site/smt-gst.nsf/eng/sf11467.html>
- <http://www.ic.gc.ca/eic/site/smt-gst.nsf/eng/sf01904.html>

Pour en savoir plus, voir https://www.motorolasolutions.com/en_us/about/company-overview/corporate-responsibility/governance-and-policies.html

Instructions d'utilisation

- Ne pas émettre plus de 50 % du temps. Pour émettre (parler), appuyez sur la touche Presser pour Parler (PTT). Pour recevoir les appels, relâchez le bouton PTT.
- Tenez la radio à la verticale devant le visage, en maintenant une distance d'au moins 2,5 centimètres (1 pouce) entre le micro (et les autres parties de la radio, y compris l'antenne) et le nez ou les lèvres.
- L'antenne doit être maintenue loin des yeux.

- Lorsque vous portez la radio sur vous, fixez-la toujours avec une pince ou une attache de ceinture et placez-la dans un étui ou un harnais approuvé par Motorola Solutions pour l'utilisation avec ce produit.
- **Ne tenez pas** l'antenne entre vos doigts pendant que la radio émet.
- **N'utilisez pas** une radio portable dont l'antenne est endommagée. Si une antenne endommagée entre en contact avec votre peau, il peut en résulter une brûlure légère.
- Pour assurer la conformité continue avec les limites d'exposition aux RF applicables, utilisez uniquement les antennes, les batteries et les accessoires fournis (ou de remplacement) approuvés par Motorola Solutions.
- Pour obtenir une liste des accessoires approuvés par Motorola Solutions, veuillez consulter votre manuel d'utilisation ou visiter <https://www.motorolasolutions.com>.

Protection de l'ouïe



Mise en garde : Une exposition à des bruits forts en provenance de n'importe quelle source pendant de longues périodes pourrait affecter votre audition de manière temporaire ou permanente. Plus le volume de la radio est élevé, plus le dommage à l'ouïe survient rapidement. Des dommages auditifs dus à l'exposition à des bruits forts peuvent ne pas être décelés immédiatement, mais leurs effets sont parfois cumulatifs.

Pour protéger votre audition :

- Réglez le volume le plus bas possible pour effectuer votre travail.
- Montez le volume seulement si vous vous trouvez dans un environnement bruyant.
- Réduisez le volume avant d'ajouter un casque ou un écouteur.
- Limitez la période de temps d'utilisation du casque ou de l'écouteur à volume élevé.
- Lorsque vous utilisez la radio sans casque ni écouteur, ne placez pas le haut-parleur de la radio directement sur votre oreille.

Appareils médicaux



Mise en garde : Si vous utilisez un appareil médical personnel, comme un stimulateur cardiaque ou une prothèse auditive, consultez le fabricant de votre appareil pour déterminer s'il est convenablement protégé contre les RF. Votre médecin peut vous aider à obtenir ces renseignements.

Étuis incorporant des aimants

Les étuis de Motorola Solutions intègrent de puissants aimants en néodyme. Si vous utilisez un appareil médical personnel, comme un stimulateur cardiaque ou une prothèse auditive, consultez le fabricant de votre appareil pour déterminer s'il peut être utilisé à proximité d'aimants. Votre médecin peut vous aider à obtenir ces renseignements. Notez également que les aimants peuvent endommager d'autres produits, notamment les téléphones cellulaires, les ordinateurs, les disques durs et autres appareils électroniques, ainsi que les cartes de crédit et les supports magnétiques. Gardez l'étui loin de tout appareil mécanique qui pourrait être affecté par un champ magnétique. Consultez le fabricant de votre produit pour savoir si votre appareil ou votre produit peut être utilisé à proximité d'aimants.

Avertissements de fonctionnement

Le tableau suivant explique les avertissements de fonctionnement :

Pour les véhicules équipés de coussins gonflables



Avertissement :

- Consultez le manuel du fabricant du véhicule avant d'installer un appareil électronique afin d'éviter toute interférence avec le câblage des coussins gonflables.
- **Ne placez pas** de radio portable dans la zone située au-dessus d'un coussin gonflable ou dans la zone de déploiement de ce dernier. Un coussin gonflable de sécurité se déploie avec beaucoup de force. Si une radio portable se trouve dans la zone de déploiement du coussin, lorsque celui-ci se gonfle, la radio peut être propulsée avec une force considérable et risque alors d'occasionner de graves lésions corporelles aux passagers du véhicule.

Atmosphères potentiellement explosives



Avertissement :

- **Ne transportez pas** une radio non certifiée pour les emplacements dangereux dans une atmosphère potentiellement explosive. Cela pourrait entraîner des blessures graves ou la mort. Vous ne devez utiliser qu'une radio certifiée pour les endroits dangereux dans une atmosphère potentiellement explosive.
- On retrouve des atmosphères explosives dans des lieux classés comme étant dangereux en raison de la présence

de gaz, de vapeurs et de poussières représentant un danger, par exemple, les zones d'avitaillement en carburant dans des cales de bateau, les installations de transfert et de stockage de carburant ou de produits chimiques, et les zones dans lesquelles l'air est chargé en produits chimiques ou en particules telles que de la poudre de céréales, de la poussière ou de la poudre métallique. Les zones à atmosphères potentiellement explosives affichent généralement des panneaux de mise en garde, mais ce n'est pas toujours le cas.

- **Évitez** d'enlever, d'installer ou de charger les batteries, ou d'enlever ou d'installer des antennes dans de tels lieux. Les étincelles dans des atmosphères potentiellement explosives peuvent provoquer une explosion ou un incendie et entraîner des lésions corporelles, voire la mort.

Zone de dynamitage et détonateurs



Avertissement : Éteignez la radio lorsque vous vous trouvez à proximité de détonateurs électriques ou dans une zone de dynamitage afin d'éviter de déclencher une explosion, ou lorsque vous vous trouvez dans un endroit où il est indiqué : « Éteindre les radios bidirectionnelles. » Respectez tous les panneaux de signalisation et toutes les consignes.

Batteries



Mise en garde : Utilisez uniquement les batteries agréées par Motorola Solutions.

- La batterie risque d'exploser si elle n'est pas correctement remplacée.
- Chargez votre batterie à l'aide du chargeur approuvé par Motorola Solutions.
- Branchez le chargeur/bloc d'alimentation à une prise murale à proximité et facile d'accès.
- Utilisez la batterie conformément à son indice de protection (IP) contre l'eau et la poussière.
- **Ne jetez pas** votre batterie au feu.
- **Ne remplacez pas** la batterie dans un endroit qui porte la mention « atmosphère dangereuse ».
- Veillez à **ne pas** démonter, écraser, percer, découper ou autrement modifier la forme de votre batterie.

- **Ne faites pas sécher** une batterie mouillée ou humide avec un appareil électrique ou une source de chaleur, comme un séchoir à cheveux ou un four à micro-ondes.
- **Ne permettez pas** à des matériaux conducteurs, comme des bijoux, des clés ou les mailles d'une chaîne d'entrer en contact avec les bornes de la batterie.
- **Ne jetez pas** les batteries avec les ordures domestiques.

Instructions sur la sécurité du bloc d'alimentation

1. Le bloc d'alimentation est conçu pour être utilisé avec l'équipement conformément à la norme CEI/EN/UL 62368-1/60950-1.
2. Le bloc d'alimentation est conçu pour une utilisation à l'intérieur dans des endroits secs.
3. L'équipement doit être branché à une prise de courant à proximité et facilement accessible.
4. Si le bloc d'alimentation est endommagé ou défectueux, ne le réparez pas et ne l'utilisez pas.
5. Pour plus de détails, consultez la section https://www.motorolasolutions.com/en_xu/support/emea-compliance.html#phnav_other-products.

Éviter de substituer des options ou des accessoires

L'équipement de communications Motorola Solutions certifié à sécurité intrinsèque par l'entité d'homologation (UL, CSA, CENELEC) est testé en tant que système complet, à savoir : la radio portable, la batterie, les accessoires et les options, tous agréés par l'entité correspondante. L'intégrité de cette configuration agréée formée d'une radio portable et d'une batterie approuvées doit être strictement respectée. Aucune substitution d'élément n'est permise, même si l'élément de rechange a préalablement été agréé pour l'utilisation avec une autre unité de communication Motorola Solutions. Les configurations approuvées peuvent être consultées dans la liste mise à disposition par l'entité d'homologation (UL, CSA, CENELEC).

L'étiquette « Approuvé pour les emplacements dangereux » apposée sur la radio identifie la classification « de sécurité intrinsèque » de cette radio ainsi que les batteries agréées qui peuvent être utilisées avec ce système.

Le numéro de pièce du manuel mentionné sur l'étiquette « Approuvé pour les emplacements dangereux » identifie les accessoires et/ou les options approuvés qui peuvent être utilisés avec cette unité de radio portable.

Le fait de ne pas utiliser une batterie ou un accessoire approuvé par Motorola Solutions pour les emplacements dangereux avec l'unité de radio Motorola Solutions approuvée annule l'homologation pour les emplacements dangereux de cette unité de radio.

Directive sur la mise au rebut des équipements électriques et électroniques de l'Union européenne (UE) (WEEE)



La directive DEEE de l'Union européenne exige que les produits (ou leur emballage, dans certains cas) vendus dans les pays de l'UE portent l'étiquette de la poubelle barrée. Comme le définit la directive DEEE, cette étiquette de poubelle barrée signifie que les clients et les utilisateurs finaux dans les pays de l'UE ne doivent pas jeter les équipements électriques et électroniques ou leurs accessoires dans les ordures domestiques. Les clients ou les utilisateurs finaux dans les pays de l'UE doivent communiquer avec le représentant ou le centre de service de leur fournisseur d'équipement pour obtenir des renseignements sur le système de collecte des déchets de leur pays.

Appareil numérique de classe B

Pour un périphérique ou un appareil numérique de Classe B, les instructions fournies à l'utilisateur doivent comprendre l'énoncé suivant ou un énoncé similaire, placé à un endroit en vue dans le texte du manuel :



Remarque : Cet équipement a fait l'objet de tests et a été déclaré conforme aux limites établies pour un appareil numérique de classe B, conformément à la section 15 des règlements de la FCC. Ces limites sont fixées afin d'offrir une protection suffisante contre des interférences nuisibles dans une installation résidentielle. Cet équipement génère, utilise et peut émettre de l'énergie de radiofréquence et, s'il n'est pas installé ou utilisé conformément aux instructions, il peut provoquer un brouillage nuisible aux communications radio. Cependant, il est impossible de garantir qu'il n'y aura aucune interférence dans une installation particulière. Si cet appareil cause une interférence nuisible à la réception de la radio ou de la télévision, ce qui peut être déterminé en éteignant et

en allumant l'appareil, vous êtes encouragé à remédier à la situation en prenant une ou plusieurs des mesures suivantes :

- Réorienter ou déplacer l'antenne réceptrice.
- Augmenter la distance entre l'équipement et le récepteur.
- Brancher l'appareil dans une autre prise sur un circuit différent de celui du récepteur.
- Consulter un revendeur ou un technicien radio/télévision chevronné pour obtenir de l'aide.

ÉTATS-UNIS (FCC)/CANADA (ISDE)

Conformément à la Partie 95 du règlement de la FCC, les appareils FRS ne nécessitent pas de licence. L'utilisation de radios Motorola Solutions au Canada est soumise à la réglementation des CNR 210 de l'ISDE et ne nécessite pas de licence.

Toute modification apportée à cet appareil sans l'autorisation explicite de Motorola Solutions peut annuler l'autorisation d'utiliser l'appareil, telle qu'émise par l'ISDE/la FCC, et ne devrait pas être faite. Pour se conformer aux exigences de l'ISDE/de la FCC, les réglages de l'émetteur doivent être effectués par ou sous la surveillance d'un technicien certifié pour faire l'entretien et les réparations d'émetteurs-récepteurs pour les services fixes ou mobiles privés, dont la certification provient d'un représentant de l'organisation de l'utilisateur de ces services.

Le remplacement de n'importe quel composant de l'émetteur-récepteur (cristal, semi-conducteurs, etc.) non autorisé par l'autorisation d'équipement de l'ISDE ou de la FCC pour cette radio risque d'enfreindre la réglementation de l'ISDE ou de la FCC.



Remarque : L'utilisation de cette radio en dehors du pays pour lequel elle est distribuée est soumise aux réglementations gouvernementales et peut être interdite.

Avis aux utilisateurs (FCC et ISDE)

Le présent appareil est conforme aux CNR d'ISDE applicables aux appareils radio exempts de licence et à la partie 15 des règlements de la FCC :

- Cet appareil ne doit pas causer d'interférence nuisible.
- Cet appareil doit accepter toute interférence reçue, y compris les interférences pouvant entraîner un fonctionnement indésirable.

Mexique et Panama

Le Mexique et la république de Panama n'exigent pas d'autorisation pour utiliser les fréquences d'équipement radio FRS.

Chili

L'utilisation de la fréquence UHF des Servicios de Banda Local est sujette à la résolution SUBTEL 1.261 et à la résolution 52 Exenta. Une licence est requise pour une utilisation au Chili.

Pour obtenir une licence utilisateur final Banda Local :

1. Remplissez le formulaire de demande pour demander le service de bande locale.

Tableau 1 : Emplacement pour obtenir le formulaire de demande pour le service de bande locale

Emplacement	Description
Site Web SUBTEL	http://www.subtel.cl
Bureau de SUBTEL	Subsecretaria de Telecomunicaciones Unidad de Licencias y Permisos Lorenzo Gotuzzo N°124, piso 6 Santiago, Chili Numéro de téléphone : (56-2) 421 3634

2. Présentez ce formulaire avec votre ID au bureau de SUBTEL.

3. Consultez le bureau de SUBTEL pour les frais applicables.

Pour plus d'informations, consultez SUBTEL au <http://www.subtel.cl> ou appelez leur bureau.

Pérou

L'utilisation de la fréquence « Colectivo Familiar » est sujette aux normes MTC RVM 388-200-MTC/ 15.03 et FCC (FRS), partie 95B. Aucune licence n'est nécessaire pour l'utilisation au Pérou. Pour plus d'informations, consultez MTC Peru à l'adresse <http://www.mtc.gob.pe>.

Bésil

L'utilisation générale de la fréquence est soumise à la résolution n° 680 et à la loi n° 14448, article 15 – équipements de communication radio

pour usage général. Aucune licence n'est nécessaire pour l'utilisation au Brésil. Consultez le site Anatel pour en savoir plus : <http://www.anatel.gov.br>.



Remarque : L'utilisation de cette radio en dehors du pays pour lequel elle est distribuée est soumise aux réglementations gouvernementales et peut être interdite.

Déclaration de conformité du fournisseur



Déclaration de conformité du fournisseur
selon le règlement CFR 47, partie 2,
section 2.1077(a) de la FCC

Partie responsable

Nom : Motorola Solutions, Inc.

Adresse : 2000 Progress Pkwy, Schaumburg,
IL 60196.

Numéro de téléphone : 1 800 927-2744

Déclare par les présentes que le produit :

Nom du modèle : T210, T210TP, T270,
T270TP, T271TP, T275

est conforme aux réglementations suivantes :

Partie 15, sous-partie B, section 15.107(a),
15.107(d) et section 15.109(a) des règlements
de la FCC.

Présentation de la radio

Ce chapitre décrit les boutons et les fonctions de la radio.

Commandes de la radio

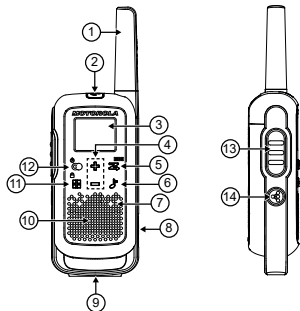

Figure 1 : Radio T27X

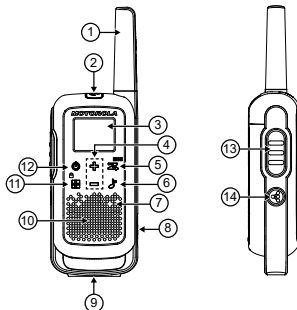

Figure 2 : Radio T21X

Co mpo sant	Description	Co mpo sant	Description
1	Antenne	8	Port de charge micro-USB
2	Port d'accessoires	9	Espace pour autocollants de personnalisation
3	Écran	10	Haut-parleur
4	Bouton de navigation (+/-)	11	Menu/verrouillage
5	Balayage/moniteur	12	Alimentation ou Mode ¹

¹ Le bouton Mode est uniquement disponible pour la série T27X.

Composant	Description	Composant	Description
6	Tonalité d'appel	13	Bouton Presser pour parler (PTT)
7	Microphone	14	Bouton de couplage simplifié

Indicateurs d'état

Ce chapitre explique les icônes affichées sur l'écran de la radio.

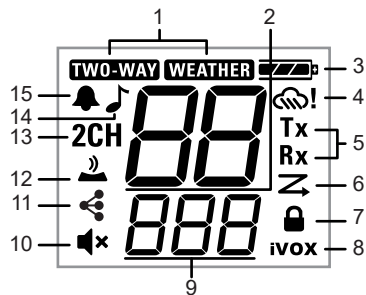

Figure 3 : Affichage de la radio T27X

Composant	Description
1	Mode ²
2	Canal
3	Puissance de la batterie (trois niveaux de batterie)
4	Alerte météo ³
5	État de transmission ou de réception
6	Balayage
7	Verrouillage du clavier
8	iVOX [DÉSACTIVÉ, L1, L2, L3] VOX [L1,L2,L3]
9	Code de réduction de l'interférence <ul style="list-style-type: none"> • Numéro (utilisé pour la tonalité d'appel et le volume du haut-parleur) • Activé/désactivé • L0/L1/L2/L3 (utilisé pour les fonctions iVOX et VOX)
10	Volume du haut-parleur (0–7)
11	Couplage simplifié (activé/désactivé)
12	Tonalité du clavier (activée/désactivée)
13	Double veille (activée/désactivée)
14	Tonalité d'appel (numéro)
15	Tonalité de confirmation (activée/désactivée)

² Le bouton de mode n'est disponible que pour le modèle T27X.

³ L'alerte météo n'est disponible que pour le modèle T27X.

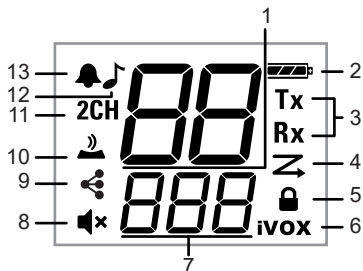

Figure 4 : Affichage de la radio T21X

Composant	Description
1	Canal
2	Puissance de la batterie (trois niveaux de batterie)
3	État de transmission ou de réception
4	Balayage
5	Verrouillage du clavier
6	iVOX [DÉSACTIVÉ, L1, L2, L3] VOX [L1,L2,L3]
7	Code de réduction de l'interférence <ul style="list-style-type: none"> • Numéro (utilisé pour la tonalité d'appel et le volume du haut-parleur) • Activé/désactivé • L0/L1/L2/L3 (utilisé pour la fonction iVOX)

Composant	Description
8	Volume du haut-parleur (0–7)
9	Couplage simplifié (activé/désactivé)
10	Tonalité du clavier (activée/désactivée)
11	Double veille (activée/désactivée)
12	Tonalité d'appel (numéro)
13	Tonalité de confirmation (activée/désactivée)

Pour commencer

Ce chapitre fournit des instructions pour préparer votre radio en vue de son utilisation.

Autocollants de personnalisation

Des autocollants sont fournis pour personnaliser et permettre le suivi des radios. Vous pouvez utiliser des marqueurs permanents pour les autocollants vierges.

Installation de la batterie

Chaque radio peut utiliser un bloc-piles NiMH rechargeable ou trois piles alcalines AA. La radio émet une tonalité lorsque la batterie est faible.

Jetez l'étiquette du détaillant, qui se trouve dans l'un des compartiments de la batterie.

1. Éteignez votre radio.
2. Pour déverrouiller le couvercle de la batterie, faites face à l'arrière de la radio et poussez le loquet du couvercle vers la gauche.
3. Insérez le bloc-piles NiMH en suivant les instructions fournies sur le bloc-piles. Pour les piles alcalines AA, insérez-les.



Remarque :

Respectez la polarité des piles.

Le ruban doit être situé sous le bloc-piles et doit être enroulé autour du côté droit du bloc-piles pour le retirer facilement.

4. Pour verrouiller le couvercle de la batterie, fermez le couvercle et poussez le loquet vers la droite.

Indicateur du niveau de batterie

L'icône de la batterie indique le niveau de charge de la batterie, d'élevée à épuisée. Lorsque la radio n'a plus qu'une barre ou après avoir appuyé sur le bouton **PTT**, la radio émet périodiquement des bips pour indiquer que le niveau de la batterie est faible.

Entretien de la capacité de la batterie

Il est recommandé de charger les batteries NiMH une fois tous les trois mois lorsque vous n'utilisez pas la radio. Après une plus longue période de temps, la charge est retardée et peut prendre jusqu'à cinq minutes avant de commencer.



Mise en garde : Les batteries peuvent se corroder avec le temps et entraîner des dommages permanents à votre radio. Avant de ranger la radio pour une longue période, retirez la batterie. Afin d'éviter tout dommage, stockez les batteries NiMH à une température comprise entre -20 °C et 35 °C à faible humidité. Évitez les conditions humides et les matériaux corrosifs.

Charge de la batterie

Le chargeur micro-USB vous permet de recharger votre bloc-piles NiMH sur une prise murale.

Éteignez votre radio.

1. Branchez le câble micro-USB dans le port de charge de votre radio.
2. Branchez le câble de charge USB sur une source d'alimentation. La jauge de batterie défile lorsque la batterie est en cours de charge.



Remarque :

- Une batterie épuisée est entièrement chargée en 8 heures.

- Lors de déplacements entre des zones de températures chaudes et froides, ne pas charger le bloc-piles NiMH avant qu'il se soit acclimater à la nouvelle température (environ 20 minutes).
- Pour une autonomie optimale de la batterie, retirez la radio du chargeur dans les 16 heures. Ne rangez pas la radio alors qu'elle est branchée au chargeur.

Fixation et retrait de la pince de ceinture

Fixation de la pince de ceinture

1. Fixez la pince de ceinture sur la fente de pince de ceinture à l'arrière de la radio jusqu'à ce qu'elle s'enclenche correctement.
2. Fixez la pince de ceinture à la poche ou à la sangle de ceinture jusqu'à ce qu'elle s'enclenche en place.

Retrait de la pince de ceinture

1. Pour dégager le loquet, tirez sur la languette de dégagement sur le dessus de la pince de ceinture.
2. Appuyez sur la pince de ceinture avec l'autre main vers le haut de la radio.

Mise sous tension et hors tension de la radio

Pour allumer ou éteindre la radio, maintenez le bouton **Alimentation** enfoncé.

- Une fois allumé, la radio émet des bips et affiche brièvement toutes les icônes des fonctions disponibles sur la radio.
- L'écran affiche alors le canal actuel, le code ainsi que toutes les fonctions activées. La radio est maintenant en mode bidirectionnel.

Réglage du volume

Effectuez l'une des actions suivantes :

- Pour augmenter le volume, dans n'importe quel mode, appuyez sur **+**.
- Pour réduire le volume, à partir de n'importe quel mode, appuyez sur **-**.



Mise en garde : Ne placez pas la radio près de votre oreille. Si le volume est réglé sur un niveau inconfortable, il pourrait nuire à votre ouïe.

Parler et écouter

Ce chapitre fournit des instructions pour préparer votre radio en vue de son utilisation.

Assurez-vous que toutes les radios de votre groupe sont réglées sur le même canal et qu'elles sont sur le même code de réduction de l'interférence.

1. Pour parler, maintenez le bouton **PTT** enfoncé.
Lors de la transmission, la radio affiche les indicateurs suivants :
 - La radio affiche l'icône **Tx**.
 - L'icône **BIDIRECTIONNELLE** clignote.⁴
2. Pour écouter, relâchez le bouton **PTT**.
Lors de la réception, votre radio affiche les indicateurs suivants :
 - La radio affiche l'icône **Rx**.
 - L'icône **BIDIRECTIONNELLE** clignote.⁴



Remarque : Pour un maximum de clarté, tenez la radio quelques centimètres de votre bouche et parlez directement dans le microphone. Ne couvrez pas le microphone lors d'une conversation.

Portée de communication

Votre radio a été conçue pour optimiser le rendement et améliorer la plage de transmission. N'utilisez pas les radios à moins d'un mètre et demi l'une de l'autre.

Écoute de canaux

Pour passer en mode moniteur et écouter les signaux faibles sur le canal actuel, maintenez le bouton **Balayage/moniteur** enfoncé pendant trois secondes.



Remarque : Vous pouvez aussi écouter le niveau de volume de la radio lorsque vous n'êtes pas en réception d'appels. Au besoin, vous pouvez régler le volume.

Déclenchement de la minuterie de délai de communication Presser pour Parler

Pour empêcher toute transmission accidentelle et prolonger la durée de vie de la batterie, la radio émet une tonalité d'avertissement continue et arrête d'émettre si vous appuyez sur le bouton **PTT** pendant 60 secondes d'affilée.

Alterner entre les modes

Pour alterner entre les modes bidirectionnel et météo, appuyez sur le bouton **Mode**.

- Lorsque la radio est en mode bidirectionnel, l'icône **BIDIRECTIONNELLE** s'affiche.
- Lorsque la radio est en mode météo, l'icône **MÉTÉO** s'affiche.
- Le paramètre et l'information correspondants sont indiqués sur l'écran.

⁴ Applicable aux radios équipée du mode **météo**.

Options de menu

États-Unis, Canada et Amérique latine

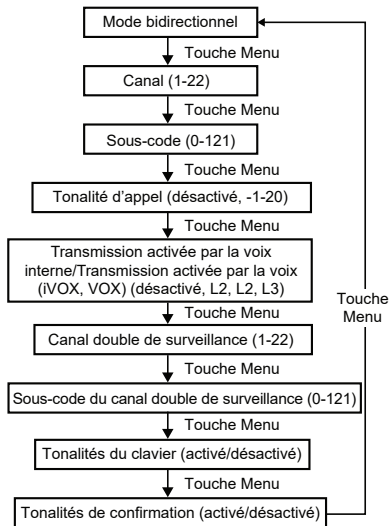

Figure 5 : Menu du mode bidirectionnel

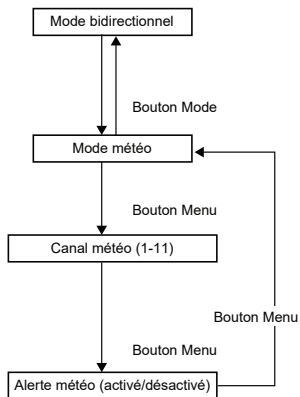

Figure 6 : Menu du mode météo



Remarque : Les diffusions du canal météo sont disponibles aux États-Unis et au Canada uniquement.

Sélection des canaux

Les modèles propres à chaque pays disposent d'un nombre différents de canaux et de fréquences. Pour en savoir plus, voir [Canaux et fréquences](#) à la page 18.

1. Allumez la radio et appuyez sur le bouton **Menu/verrouillage** jusqu'à ce que le numéro de canal clignote.
2. Pour changer de canal, appuyez sur le bouton + ou -.

En appuyant sur les boutons et en les maintenant enfoncés, vous pouvez faire défiler les canaux rapidement.

3. Pour confirmer le canal et quitter le menu, appuyez sur le bouton **PTT**.

Vous pouvez poursuivre la configuration en appuyant sur le bouton **Menu/verrouillage**.

Sélection des codes de réduction d'interférence

Les codes de réduction d'interférence aident à réduire les interférences en bloquant les transmissions provenant de sources inconnues. Votre radio comporte 121 codes de réduction d'interférence. Les codes 1 à 38 sont des codes analogiques standard qui apparaissent sur d'autres radios FRS (service radio familial). Les codes 39 à 121 sont des codes numériques supplémentaires ajoutés pour une meilleure protection contre l'interférence. Le code 0 correspond à la position d'arrêt, aucun code analogique ou numérique n'étant activé.

1. Appuyez sur le bouton **Menu/verrouillage** jusqu'à ce que le code commence à clignoter.
2. Pour sélectionner le code, appuyez sur le bouton + ou -.

En appuyant sur les boutons et en les maintenant enfoncés, vous pouvez faire défiler les codes rapidement.

3. Pour enregistrer le réglage du code et quitter le menu, appuyez sur le bouton **PTT**.

Vous pouvez poursuivre la configuration en appuyant sur le bouton **Menu/verrouillage**.



Remarque :

Vous pouvez définir un code différent pour chaque canal en utilisant cette procédure.

Pour une radio qui utilise les codes de réduction d'interférence, le code doit être défini sur **0** pour communiquer avec les radios qui n'ont pas de code de réduction d'interférences. Lorsque vous sélectionnez **0**, le message pas de tonalité, aucun code s'affiche sur votre radio.

Configuration et transmission de tonalités d'appel

Votre radio peut transmettre différentes tonalités d'appel à d'autres radios de votre groupe. Les tonalités d'appel vous permettent d'alerter d'autres radios lorsque vous voulez parler. Votre radio comporte un choix de 20 tonalités d'appel.

1. Appuyez sur le bouton **Menu/verrouillage** jusqu'à ce que l'icône **Tonalité d'appel** clignote.
Le réglage actuel de la tonalité d'appel s'affiche à l'écran.
2. Pour changer et écouter les tonalités d'appel, appuyez sur le bouton + ou -.



Remarque : Le réglage de la tonalité d'appel sur **Arrêt** désactive la fonction de tonalité d'appel.

3. Pour définir la nouvelle tonalité d'appel et quitter le menu, appuyez sur le bouton **PTT**.

Vous pouvez poursuivre la configuration en appuyant sur le bouton **Menu/verrouillage**.

4. Pour transmettre votre tonalité d'appel à d'autres radios utilisant le même canal et le même code de réduction de l'interférence, appuyez sur le bouton **Tonalité d'appel**.

Configuration de VOX et iVOX

Avec la transmission activée par la voix interne (iVOX) ou la transmission activée par la voix (VOX), vous pouvez commencer la transmission en parlant dans le microphone de la radio ou de l'accessoire audio au lieu d'appuyer sur le bouton **PTT**.

Tableau 2 : Sensibilité de la transmission

Classification	Description
L3	Sensibilité élevée pour les environnements peu bruyants.
L2	Sensibilité moyenne convenant à la plupart des environnements.

Classification	Description
L1	Faible sensibilité pour les environnements bruyants.

- Appuyez sur le bouton **Menu/verrouillage** jusqu'à ce que l'icône **iVOX** s'affiche.
La radio affiche l'icône **VOX** lorsqu'un accessoire audio est connecté. Le réglage actuel (Désactivé, L1–L3) clignote.
- Pour sélectionner le niveau de sensibilité, appuyez sur le bouton + ou -.
- Pour quitter le menu, appuyez sur le bouton **PTT**.
Vous pouvez poursuivre la configuration en appuyant sur le bouton **Menu/verrouillage**.



Remarque : L'utilisation d'iVOX ou de VOX provoque un court retard dans la transmission.

Réglage du mode double veille

Le mode double veille vous permet de balayer le canal actuel et un autre canal en alternance.

- Appuyez sur le bouton **Menu/verrouillage** jusqu'à ce que l'icône **Double veille** clignote.
Le réglage d'appel actuel clignote.
- Pour sélectionner le canal, appuyez sur le bouton + ou -. Appuyez ensuite sur le bouton **Menu/verrouillage**.
- Pour sélectionner le code, appuyez sur le bouton + ou -.
- Pour activer la fonction Double veille, appuyez sur le bouton **PTT** ou attendez la fin du délai.
L'écran alterne entre le canal accueil et le canal double veille.
- Pour mettre fin au mode double veille, appuyez sur le bouton **Menu/verrouillage**.



Remarque : Si vous réglez le même canal et le même code que le canal actuel, le mode double veille n'est pas activé.

Réglage des tonalités du clavier

Vous pouvez activer ou désactiver les tonalités des touches entendues dans le haut-parleur. Vous entendez la tonalité des touches chaque fois que vous appuyez sur un bouton.

- Appuyez sur le bouton **Menu/verrouillage** jusqu'à ce que l'icône de **tonalité du clavier** s'affiche.
Le réglage marche/arrêt actuel clignote.
- Pour activer ou désactiver les tonalités du clavier, appuyez sur les boutons + ou -.
- Pour confirmer et quitter le menu, appuyez sur le bouton **PTT**.
Vous pouvez poursuivre la configuration en appuyant sur le bouton **Menu/verrouillage**.



Remarque : Les fonctions suivantes ne sont pas désactivées lorsque la fonction de tonalité du clavier est désactivée :

- Tonalité d'alerte de délai d'émission
- Tonalité d'appel
- Tonalité d'alerte de batterie faible
- Tonalité confirmant la transmission de la communication vocale

Transmission d'une tonalité de confirmation de parler

Vous pouvez régler votre radio pour qu'elle puisse transmettre une tonalité unique lorsque vous avez terminé de transmettre, comme si vous disiez « Bien reçu ! » ou « À vous ! » pour indiquer aux autres que vous avez terminé de parler.

- Appuyez sur le bouton **Menu/verrouillage** jusqu'à ce que l'icône de **tonalité de confirmation** s'affiche.
Le réglage actuel clignote.

2. Pour activer ou désactiver la tonalité de confirmation, appuyez sur le bouton **+** ou **-**.
3. Pour confirmer et quitter le menu, appuyez sur le bouton **PTT**.
Vous pouvez poursuivre la configuration en appuyant sur le bouton **Menu/verrouillage**.

Fonctions spéciales

Ce chapitre décrit les fonctions de votre radio.

Verrouiller ou déverrouiller le clavier

Verrouillage du clavier

Maintenez le bouton **Menu/verrouillage** enfoncé jusqu'à ce que l'icône de **verrouillage du clavier** s'affiche.

Lorsque vous êtes en mode de verrouillage, vous pouvez mettre la radio sous tension et hors tension, régler le volume, recevoir, transmettre, envoyer une tonalité d'appel et surveiller les canaux. Toutes les autres fonctions sont verrouillées.

Déverrouillage du clavier

Pour déverrouiller la radio, maintenez enfoncé le bouton **Menu/verrouillage** jusqu'à ce que l'icône de **verrouillage** du clavier disparaisse.

Fonction de couplage simplifié

La fonction de couplage simplifié permet de programmer simultanément toutes les radios d'un groupe sur le même canal et le même code de réduction de l'interférence.

N'importe quelle radio du groupe peut être définie comme radio chef. Les paramètres de canal et de code de réduction de l'interférence de la radio chef peuvent être copiés sur les autres radios du groupe. Pour programmer simultanément toutes les radios du groupe, tous les utilisateurs de la radio du groupe doivent effectuer un couplage simplifié en même temps. La radio chef doit effectuer cette transmission lorsque toutes les radios membres sont encore en mode de couplage simplifié ; autrement, la transmission n'est pas reçue.

1. Définissez n'importe quelle radio comme « radio chef ». Paramétrez le canal et le code de réduction de l'interférence aux réglages désirés

sur cette radio. Voir le [Balayage des canaux](#) à la page 16 et le [Sélection des codes de réduction d'interférence](#) à la page 13.

2. Pour copier la combinaison de canal et de code de réduction d'interférence sur toutes les radios membres, tenez enfoncé le bouton des radios membres jusqu'à ce que vous entendiez un bip.
3. Relâchez le bouton après le bip et attendez la transmission de la radio chef.
L'icône de **couplage simplifié** clignote pour indiquer que la radio est en mode de couplage simplifié et qu'elle attend de recevoir les paramètres de la radio chef. La radio demeure dans ce mode pendant trois minutes.



Remarque : Pour programmer simultanément toutes les radios du groupe, tous les utilisateurs de la radio du groupe doivent effectuer ces étapes en même temps.

4. Appuyez sur le bouton et maintenez-le enfoncé jusqu'à ce que vous entendiez un double bip sur la radio chef.
Au double bip, les radios du groupe copient les paramètres de canal et de code de réduction de l'interférence transmis par la radio chef.



Remarque :

- La radio chef doit effectuer cette transmission lorsque toutes les radios membres sont encore en mode de couplage simplifié; autrement, la transmission n'est pas reçue.
- Le chef ne doit pas relâcher le bouton de **couplage simplifié** à la première tonalité, sinon la radio devient un destinataire. Si cela se produit, vous devez appuyer sur le bouton **PTT** puis effectuer l'étape à nouveau.

Balayage

La recherche par balayage vous permet de rechercher tous les canaux pour des transmissions provenant de parties inconnues, de rechercher une personne de votre groupe qui a accidentellement changé de canal ou de rechercher des canaux inutilisés pour votre propre usage.

La fonction Balayage comprend une fonction prioritaire, le mode Balayage de base et le mode Balayage avancé pour une recherche efficace. Le mode Balayage de base utilise la combinaison de canaux et de codes définie pour chaque canal ou la valeur de code 1, par défaut. Le mode Balayage avancé recherche tous les canaux pour trouver des codes, détecte tout code en cours d'utilisation et utilise temporairement cette valeur de code pour ce canal. Le code détecté est utilisé pour une seule transmission.

La priorité est accordée au canal accueil. Le canal accueil est le canal et le code de réduction de l'interférence que votre radio utilise lorsque vous lancez le balayage. Le canal accueil est le canal et le sous-code que votre radio utilise lorsque vous lancez le balayage. Comme le canal accueil est balayé plus souvent que les autres canaux, votre radio répond rapidement à toute activité du canal accueil.

Balayage des canaux

Balayage de base

1. Appuyez sur le bouton **Balayage/moniteur**.
L'icône de balayage s'affiche à l'écran et la radio commence à défiler à travers les combinaisons de canal et de code. Votre radio arrête le défilement lorsqu'elle détecte une activité de canal qui correspond à la combinaison de canal et de code. Vous pouvez entendre la transmission.
2. Pour répondre et parler à la personne qui émet, appuyez sur le bouton **PTT** dans un délai de cinq secondes après la fin de la transmission.
La radio reprend le défilement des canaux cinq secondes après la fin de toute activité reçue.
3. Pour arrêter le balayage, appuyez sur le bouton **Balayage/moniteur**.

Balayage avancé

1. Placez le code de réduction d'interférence sur **zéro** ou désactivez-le.
2. Appuyez sur le bouton **Balayage/moniteur**.
 - La radio affiche l'icône de balayage à l'écran et la radio commence à parcourir les canaux. Aucun code de réduction d'interférence ne filtre ce qui est entendu.
 - Lorsque la radio détecte une activité de canal sur n'importe quel ou aucun code, elle cesse de parcourir et vous pouvez entendre

la transmission. La radio détecte et affiche le code de réduction de l'interférence qui est utilisé.

3. Pour répondre et parler à la personne qui émet, appuyez sur le bouton **PTT** dans un délai de cinq secondes après la fin de la transmission.

La radio transmet en utilisant le nouveau code de réduction d'interférence.

La radio reprend le défilement des canaux cinq secondes après la fin de toute activité reçue.

4. Pour arrêter le balayage, appuyez sur le bouton **Balayage/moniteur**.

Remarques sur le balayage

1. La transmission s'affiche sur le canal accueil si vous appuyez sur le bouton **PTT** pendant que la radio fait défiler les canaux inactifs. Le balayage reprend cinq secondes après la fin de votre transmission. Pour arrêter le balayage en tout temps, appuyez sur le bouton **Balayage/moniteur**.

Si la radio s'arrête sur une transmission indésirable, vous pouvez reprendre immédiatement le balayage en appuyant brièvement sur le bouton **+ ou -**.

2. Si la radio s'arrête à plusieurs reprises sur une transmission indésirable, vous pouvez éliminer temporairement ce canal de la liste de balayage en appuyant et maintenant enfoncé le bouton **+ ou -** pendant trois secondes.

Vous pouvez supprimer plus d'un canal de cette manière.

3. Pour restaurer les canaux retirés de la liste de balayage, effectuez l'une des opérations suivantes :
 - Éteignez la radio, puis allumez-la.
 - Quittez le mode de balayage et entrez-le de nouveau en appuyant sur le bouton **Balayage/moniteur**.



Remarque :

- Vous ne pouvez pas supprimer le canal accueil de la liste de balayage.
- Le code détecté ne peut être utilisé que pour une transmission en Balayage avancé. Vous devez noter ce code, quitter le balayage et définir ce code détecté sur

ce canal pour utiliser de manière permanente le code détecté.

Récepteur météo

Votre radio permet d'écouter les diffusions des radios de conditions météorologiques de la United States National Oceanic and Atmospheric Administration (NOAA) et d'Environnement et Changement climatique Canada (ECCC).

Vous pouvez écouter un canal météo ou régler la radio pour être averti(e) des diffusions météorologiques qui interrompent les diffusions de routine. Pour en savoir plus, consultez [Fréquences et canaux météo](#) à la page 18. Lorsque vous écoutez un canal météo, vous ne pouvez pas utiliser votre radio en mode balayage ou pour les communications bidirectionnelles.

Les deux organismes, la NOAA et ECCC, disposent d'émetteurs situés à travers les États-Unis et le Canada, respectivement. Ces émetteurs diffusent des renseignements de veille, des prévisions et d'autres renseignements 24 heures sur 24.



Remarque : Les stations radio de météo de la NOAA couvrent des zones spécifiques et le service peut être limité. Pour voir l'émetteur approprié pour votre région, consultez votre bureau météorologique local pour connaître la fréquence et les détails, ou visitez <http://www.weather.gov/nwr> aux États-Unis. L'utilisation du logo de la NOAA ne représente pas une approbation ou une approbation implicite par le service météorologique national de la NOAA, et l'utilisation du logo Radio-Météo ne représente pas une approbation ou une approbation implicite par Environnement et Changement climatique Canada (ECCC).

La fonction météo n'est pas disponible sur le modèle T21X. La fonction météo est disponible sur le modèle T27X, conçu pour une utilisation aux États-Unis et au Canada.

Sélection du mode météo

Pour passer en mode Météo à partir du mode bidirectionnel, appuyez sur le bouton **Mode**.

Configuration du canal météo

Votre radio reçoit les fréquences météo.

1. En mode Météo, appuyez sur le bouton **Menu/verrouillage** jusqu'à ce que le numéro de canal météo clignote.
2. Pour sélectionner le canal approprié avec une bonne réception dans votre région, appuyez sur le bouton **+** ou **-**.
3. Pour confirmer le canal et quitter le menu, appuyez sur le bouton **PTT**.

Vous pouvez poursuivre la configuration en appuyant sur le bouton **Menu/verrouillage**.

Configuration de l'alerte météo

Votre radio peut être réglée pour répondre aux messages d'urgence des radios de conditions météorologiques de la National Oceanic and Atmospheric Administration (NOAA), aux États-Unis. Une tonalité d'alarme spéciale retentit pour vous alerter et le récepteur météo vous donne des renseignements sur l'urgence et la météo immédiates.

1. En mode Météo, appuyez deux fois sur le bouton **Menu/verrouillage** jusqu'à ce que l'icône d'alerte météo s'affiche.
2. Pour activer ou désactiver, appuyez sur les boutons **+** ou **-**.
3. Pour quitter la configuration du menu météo, appuyez sur le bouton **PTT** ou sur le bouton **Menu/verrouillage**.
4. Pour repasser en mode bidirectionnel, appuyez sur le bouton **Mode**.

Si vous activez l'alerte météo et repassez en mode bidirectionnel, la radio affiche l'icône d'alerte météo.



Remarque :

- Le mode météo repasse automatiquement en mode bidirectionnel lorsque le canal météo est activé, manuellement ou après avoir reçu une alerte et qu'aucun bouton n'est enfoncé pendant cinq minutes.
- La réception du canal météo dépend de la distance à laquelle vous vous trouvez d'un émetteur, et de si vous êtes à l'intérieur ou à l'extérieur. Parce que les canaux météo sont transmis sans codes, ils peuvent contenir de la statique ou du bruit. L'alerte météo ne fonctionne pas

pendant une émission ou une réception active en mode bidirectionnel.

Fréquences et canaux météo

Tableau 3 : Fréquences des canaux météo

Canal météo	Fréquence
WX1	162,550 MHz
WX2	162,400 MHz
WX3	162,475 MHz
WX4	162,425 MHz
WX5	162,450 MHz
WX6	162,500 MHz
WX7	162,525 MHz
WX8	161,650 MHz
WX9	161,775 MHz
WX10	161,750 MHz
WX11	162,000 MHz

Canaux et fréquences

Les radios FRS (service radio familial) sont approuvées aux États-Unis et au Canada.

Tableau 4 : Canaux et fréquences pour les États-Unis, le Canada, le Mexique et le Panama

Canal	Fréquence (MHz)	Puissance de sortie maximale
1	462,5625	2,0 W

Canal	Fréquence (MHz)	Puissance de sortie maximale
2	462,5875	2,0 W
3	462,6125	2,0 W
4	462,6375	2,0 W
5	462,6625	2,0 W
6	462,6875	2,0 W
7	462,7125	2,0 W
8	467,5625	0,5 W
9	467,5875	0,5 W
10	467,6125	0,5 W
11	467,6375	0,5 W
12	467,6625	0,5 W
13	467,6875	0,5 W
14	467,7125	0,5 W
15	462,5500	2,0 W
16	462,5750	2,0 W
17	462,6000	2,0 W
18	462,6250	2,0 W
19	462,6500	2,0 W
20	462,6750	2,0 W
21	462,7000	2,0 W
22	462,7250	2,0 W



Remarque : La valeur de puissance désigne la puissance maximale admissible telle que définie par la FCC/ISDE pour chaque canal en vertu des règles FRS pour les États-Unis et FRS/GMRS pour le Canada, et ne reflète pas la spécification de puissance de la radio.

Tableau 5 : Canaux et fréquences pour le Pérou

Canal	Fréquence (MHz)	Canal	Fréquence (MHz)
1	462,5625	8	467,5625
2	462,5875	9	467,5875
3	462,6125	10	467,6125
4	462,6375	11	467,6375
5	462,6625	12	467,6625
6	462,6875	13	467,6875
7	462,7125	14	467,7125

Tableau 6 : Canaux et fréquences pour le Brésil

Canal	Fréquence (MHz)	Canal	Fréquence (MHz)
1	462,5625	14	467,5625
2	462,5750	15	467,5750
3	462,5875	16	467,5875
4	462,6000	17	467,6000
5	462,6125	18	467,6125
6	462,6250	19	467,6250
7	462,6375	20	467,6375

Canal	Fréquence (MHz)	Canal	Fréquence (MHz)
8	462,6500	21	467,6500
9	462,6625	22	467,6625
10	462,6750	23	467,6750
11	462,6875	24	467,6875
12	462,7000	25	467,7000
13	462,7125	26	467,7125

Tableau 7 : Canaux et fréquences pour le Chili

Canal	Fréquence (MHz)	Canal	Fréquence (MHz)
1	462,5500	18	467,6000
2	462,5625	19	467,6250
3	462,5750	20	467,6500
4	462,5875	21	467,6750
5	462,6000	22	467,7000
6	462,6125	23	467,7250
7	462,6250	24	467,8125
8	462,6375	25	467,8250
9	462,6500	26	467,8375
10	462,6625	27	467,850
11	462,6750	28	467,8625
12	462,6875	29	467,8750

Canal	Fréquence (MHz)	Canal	Fréquence (MHz)
13	462,7000	30	467,8875
14	462,7125	31	467,9000
15	462,7250	32	467,9150
16	467,5500	33	467,9250
17	467,5750	-	-

Accessoires

Pour plus de renseignements sur l'alimentation pratique, le transport pratique et les accessoires audio pour optimiser vos radios bidirectionnelles Talkabout, visitez <https://www.motorolasolutions.com/talkabout>.

Garantie

Produits et accessoires de la radio bidirectionnelle grand public achetés aux États-Unis, au Canada, au Mexique, au Panama, au Brésil, au Chili et au Pérou

Que couvre la garantie?

Sous réserve des exclusions mentionnées ci-dessous, Motorola Solutions, Inc. (« Motorola ») garantit que les radios bidirectionnelles grand public de marque Motorola qui utilisent le service radio familial ou le service radio mobile général (« produits »), ainsi que les accessoires certifiés ou de marque Motorola vendus pour être utilisés avec ces produits (« accessoires ») sont exempts de vices de matériau ou de fabrication dans des conditions normales d'utilisation grand public pour la ou les périodes décrites ci-dessous. Cette garantie limitée est le recours exclusif du consommateur et s'applique comme suit aux nouveaux produits et accessoires et achetés par des consommateurs aux États-Unis, au Canada, au Mexique, au Panama, au Brésil, au Chili et au Pérou, qui sont accompagnés de cette garantie écrite. Cette garantie limitée est le recours exclusif du consommateur et s'applique comme suit aux nouveaux produits et accessoires achetés par des consommateurs aux États-Unis, au

Canada, au Mexique, au Panama, au Brésil et en Colombie, qui sont accompagnés de cette garantie écrite.

Qui est couvert?

Cette garantie s'applique uniquement au premier acheteur final et n'est pas transférable.

Engagement de MOTOROLA SOLUTIONS, INC.

Motorola Solutions, Inc., à sa discrétion et sans frais, réparera ou remplacera tout produit ou accessoire non conforme à la présente garantie ou en remboursera le prix d'achat. Motorola se réserve le droit d'utiliser des produits ou des accessoires neufs, en pré-propriété, remis à neuf ou reconstruits et fonctionnellement équivalents.

Autres limitations

Toutes les garanties implicites, y compris mais sans s'y limiter. Les garanties implicites relatives à la qualité marchande et à l'adéquation à un usage particulier, se limitent à la durée de la présente garantie limitée, sans quoi les réparations, remplacements ou remboursements prévus dans cette garantie limitée constituent le recours exclusif du consommateur et sont offerts en lieu et place de toute autre garantie, implicite ou expresse.

En aucun cas Motorola Solutions ne sera tenue responsable, qu'il s'agisse d'une responsabilité contractuelle ou délictuelle (y compris la négligence), de dommages supérieurs au prix d'achat du produit ou de l'accessoire, ou pour tout dommage indirect, particulier, consécutif ou fortuit de quelque nature que ce soit, ou de la perte de revenus ou de bénéfices, perte de chiffre d'affaires, perte d'informations ou de données ou de toute autre perte financière découlant de ou en relation avec la possibilité ou l'incapacité d'utilisation du produit, dans la mesure où ces dommages peuvent être non reconnus par la loi.

Certaines juridictions n'admettent pas les exclusions ou les limitations de responsabilité pour les dommages indirects ou consécutifs et il est donc possible que vous ne soyez pas concerné par les limitations et les exclusions de cette garantie. La présente garantie confère certains droits et la législation du pays ou de la province peut vous en accorder d'autres qui varient d'une juridiction à l'autre.

Tableau 8 : États-Unis, Canada, Mexique et Panama

Produits couverts par la garantie	Durée de la couverture
Produits et accessoires tels que définis ci-dessus, sous réserve d'autres dispositions dans la présente garantie.	Deux (2) ans à compter de la date d'achat par le premier utilisateur final du produit, sous réserve d'autres dispositions dans la présente garantie.
Produits et accessoires réparés ou remplacés.	La durée restante sur la garantie d'origine ou quatre-vingt-dix (90) jours à compter de la date du retour effectué par le client, en prenant la plus longue des deux.

Tableau 9 : Brésil, Chili, et Pérou

Produits couverts par la garantie	Durée de la couverture
Produits et accessoires tels que définis ci-dessus, sous réserve d'autres dispositions dans la présente garantie.	Un (1) an à compter de la date d'achat par le premier utilisateur final du produit, sous réserve d'autres dispositions dans la présente garantie.
Batteries dont la capacité de charge complète tombe en dessous de 80 % de leur capacité nominale et batteries qui fuient.	
Produits et accessoires réparés ou remplacés.	La durée restante sur la garantie d'origine ou quatre-vingt-dix (90) jours à compter de la date du retour effectué par le client, en prenant la plus longue des deux.

Exclusions de couverture de la garantie**Usure normale :**

L'entretien périodique, les réparations et le remplacement de produits ou d'accessoires en raison de l'usure normale.

Usage anormal et abusif :

Les défauts et les dommages qui résultent : (a) de l'utilisation ou du rangement inappropriés, de l'usage anormal ou abusif, des accidents ou de la négligence comme les dommages physiques (fissures, égratignures, etc.) à la surface du produit découlant d'une mauvaise utilisation; (b) du contact avec des liquides, l'eau, la pluie, l'humidité extrême ou une forte transpiration, le sable, la saleté ou toute chose semblable, la chaleur extrême ou la nourriture; (c) de l'utilisation de produits ou d'accessoires à des fins commerciales ou à toutes fins soumettant le produit ou l'accessoire à un usage ou à des conditions hors du commun; et (d) de tout autre acte dont Motorola Solutions n'est pas responsable ne sont pas couverts par la garantie.

Utilisation de produits et d'accessoires non fabriqués par Motorola Solutions :

Les défauts ou dommages résultant de l'utilisation de produits, d'accessoires, de logiciels ou de tout autre périphérique non certifié ou de marque autre que Motorola Solutions.

Réparations ou modifications non autorisées :

Les défauts ou dommages résultant de la réparation, de l'essai, de l'ajustement, de l'installation, de l'entretien, de l'altération ou de la modification, de quelque manière que ce soit, par toute entité autre que Motorola Solutions ou ses centres de service autorisés.

Produits altérés :

Les produits ou accessoires dont : (a) le numéro de série ou l'étiquette de date a été enlevé, altéré ou oblitéré; (b) le sceau est brisé ou affiche des signes évidents de manipulation; (c) les numéros de série des cartes ne correspondent pas, et (d) les pièces ou le boîtier sont de marque autre ou non conformes à Motorola Solutions.

Services de communication :

Les défauts, dommages ou défaillances du produit ou de l'accessoire causés par tout service de communication ou signal auquel vous êtes abonné ou que vous utilisez avec le produit, l'accessoire ou le logiciel.

Service de garantie ou autres renseignements

Pour obtenir des services ou des renseignements, appelez la personne :

Région	Contact
Radios bidirectionnelles aux États-Unis et au Canada	<ul style="list-style-type: none"> • 1 800 448-6686 • https://www.motorolasolutions.com/talkabout
Amérique latine	<p>Numéro sans frais :</p> <ul style="list-style-type: none"> • Mexique 001-855-241-8253 • Panama 001-800-205-3867 • Pérou 0800-55979 • Chili 123-0020-2126 • Brésil 0800-168272 ou https://www.motorolasolutions.com/talkabout <p>Numéro sans frais ou interurbain :</p> <ul style="list-style-type: none"> • Espagnol +1 630-203-5826 • Anglais +1 630-203-5824 • Portugais : +001.312.725.5373 • Brésil + 55 11 3525-3055 et 3056

Pour les accessoires :

Composez le numéro de téléphone ci-dessus et demandez de l'aide pour le produit avec lequel l'accessoire est utilisé.

Vous recevrez les directives sur les modalités d'expédition des produits ou des accessoires, à vos frais, à Motorola Solutions ou dans à un centre de réparation agréé de Motorola Solutions. Pour obtenir le service, vous devez inclure : (a) une copie du reçu, de l'acte de vente ou toute autre preuve d'achat comparable; (b) une description écrite du problème; (c) le nom de votre fournisseur de service, le cas échéant; (d) le nom et l'adresse de l'emplacement d'installation, le cas échéant, et surtout; (e) votre numéro de téléphone et votre adresse.

Pour en savoir plus, visitez notre site à l'adresse :

Lier



<https://www.facebook.com/MotorolaTalkaboutWalkieTalkies>



<http://bit.ly/Talkabout>



<https://www.motorolasolutions.com/talkabout>

Contenido

Información de seguridad y cumplimiento.....	2	Transmisión de tonos de confirmación de conversación.....	14
Capítulo 1: Descripción general del radio.....	7	Capítulo 5: Funciones especiales.....	15
Controles del radio.....	7	Bloqueo o desbloqueo del teclado.....	15
Indicadores de estado.....	8	Bloqueo del teclado.....	15
Capítulo 2: Primeros pasos.....	9	Desbloqueo del teclado.....	15
Adhesivos de personalización.....	9	Uso del emparejamiento fácil.....	15
Instalación de la batería.....	9	Rastreo.....	15
Medidor de batería del radio.....	10	Rastreo de canales.....	16
Mantenimiento de la capacidad de la batería.....	10	Capítulo 6: Receptor de información meteorológica.....	17
Carga de la batería.....	10	Selección del modo clima.....	17
Colocación y extracción de los clips para cinturón.....	10	Configuración del canal meteorológico.....	17
Colocación del clip para cinturón.....	10	Configuración de la alerta meteorológica.....	17
Retiro del clip para cinturón.....	10	Canales y frecuencias meteorológicas.....	18
Encendido y apagado del radio.....	10	Capítulo 7: Canales y frecuencias.....	18
Configuración del volumen.....	10	Capítulo 8: Accesorios.....	20
Capítulo 3: Uso para hablar y escuchar.....	11	Capítulo 9: Garantía.....	20
Alcance para hablar.....	11		
Monitoreo de canales.....	11		
Activación del temporizador de tiempo de espera de Push-to-Talk.....	11		
Cambio de modo.....	11		
Capítulo 4: Opciones de menú.....	12		
Selección de canales.....	12		
Selección de los códigos eliminadores de interferencia.....	13		
Configuración y transmisión de tonos de llamada.....	13		
Configuración de iVOX o VOX.....	13		
Configuración del modo de doble búsqueda.....	14		
Configuración de los tonos del teclado.....	14		

Información de seguridad y cumplimiento



Nota:

- Antes de usar el radio, lea este folleto, que contiene instrucciones de funcionamiento importantes.
- Para obtener información sobre los detalles del producto, folletos, manuales de usuario y accesorios aprobados, consulte <https://www.motorolasolutions.com>.

Cumplimiento de las normas de exposición a la frecuencia radial

De acuerdo con las normativas nacionales e internacionales, se exige que los fabricantes cumplan con los límites de exposición a energía de frecuencia radial para radios portátiles de dos vías antes de que se puedan comercializar. El radio de dos vías Motorola Solutions está diseñado, fabricado y probado para cumplir con todas las normativas nacionales e internacionales correspondientes en materia de exposición humana a la energía electromagnética de frecuencia radial.

Información para conocer y controlar la exposición a la energía de frecuencia radial e instrucciones de funcionamiento para el público general y el uso en entornos no controlados

Para obtener más información sobre el significado de la exposición a energía de frecuencia radial, consulte los siguientes sitios web:

- <https://www.fcc.gov/>
- <https://www.who.int/health-topics/electromagnetic-fields/>
- <http://www.ic.gc.ca/eic/site/smt-gst.nsf/eng/sf11467.html>
- <http://www.ic.gc.ca/eic/site/smt-gst.nsf/eng/sf01904.html>

Para obtener información adicional, consulte https://www.motorolasolutions.com/en_us/about/company-overview/corporate-responsibility/governance-and-policies.html

Instrucciones de funcionamiento

- No transmita más de un 50 % del tiempo. Para transmitir (hablar), presione el botón Push-to-Talk (PTT). Para recibir llamadas, suelte el botón PTT.
- Sostenga el radio en posición vertical frente a su rostro, con el micrófono (y otras partes del radio, incluida la antena) a al menos 2,5 cm (1 pulgada) de distancia de la nariz o los labios.
- Mantenga la antena alejada de los ojos.

- Siempre que use el radio ajustado al cuerpo, póngalo en un clip, un soporte, un estuche, una funda o un arnés para el cuerpo aprobado por Motorola Solutions para este producto.
- **No** sujete la antena mientras el radio está realizando una transmisión.
- **No** utilice radios portátiles que tengan la antena dañada. Si una antena dañada toca su piel, puede causar una leve quemadura.
- Para garantizar el cumplimiento continuo de los límites de exposición a frecuencia radial (RF) correspondientes, utilice solamente las antenas, las baterías y los accesorios de repuesto suministrados o aprobados por Motorola Solutions.
- Para obtener una lista de los accesorios aprobados por Motorola Solutions, consulte el manual del usuario o visite <https://www.motorolasolutions.com>.

Protección acústica



Precaución: La exposición a ruidos fuertes de cualquier fuente durante períodos prolongados podría afectar la audición de manera temporal o permanente. Cuanto más alto sea el volumen del radio, más rápido se verá afectada la audición. En ocasiones, el daño a la audición provocado por ruidos fuertes no se detecta en un principio y puede tener efecto acumulativo.

Para proteger la audición, realice las siguientes acciones:

- Utilice el volumen más bajo que necesite para hacer su trabajo.
- Aumente el volumen solo si se encuentra en un ambiente ruidoso.
- Reduzca el volumen antes de conectar los auriculares o el audífono.
- Restrinja el tiempo durante el cual usa los auriculares o los audífonos con un volumen alto.
- Cuando use el radio sin audífonos o auriculares, no coloque el altavoz del radio directamente en la oreja.

Dispositivos médicos



Precaución: Si utiliza un dispositivo médico personal, como un marcapasos o una prótesis auditiva, consulte al fabricante del dispositivo para determinar si está adecuadamente protegido contra la energía de frecuencia radial. Su médico podría ayudarlo a obtener esta información.

Fundas con imanes

Las fundas de Motorola Solutions incluyen imanes de neodimio resistentes. Si utiliza un dispositivo médico personal, como un

marcapasos o una prótesis auditiva, consulte con el fabricante del dispositivo para determinar si se puede utilizar cerca de imanes. Su médico podría ayudarlo a obtener esta información. Además, tenga presente que los imanes pueden dañar otros productos, incluidos teléfonos celulares, computadoras, discos duros y otros dispositivos electrónicos, además de las tarjetas de crédito y los medios magnéticos. Mantenga la funda lejos de cualquier dispositivo mecánico que el campo magnético pueda afectar. Consulte con el fabricante del producto para determinar si el dispositivo o el producto se puede utilizar cerca de imanes.

Advertencias de funcionamiento

A continuación, se explican las advertencias de funcionamiento:

Para vehículos con bolsas de aire



Advertencia:

- Consulte el manual del fabricante del vehículo antes de instalar equipos electrónicos, a fin de evitar la interferencia en el cableado de la bolsa de aire.
- No** coloque el radio portátil sobre una bolsa de aire o en su área de despliegue. Las bolsas de aire se inflan con mucha fuerza. Si se coloca un radio portátil en el área de despliegue de la bolsa de aire, y esta se infla, es posible que el radio salga disparado con gran fuerza y cause lesiones graves a los ocupantes del vehículo.

Atmósferas potencialmente explosivas



Advertencia:

- No** lleve un radio que no esté certificado para lugares peligrosos a una atmósfera potencialmente explosiva. Puede provocar lesiones graves o la muerte. En atmósferas potencialmente explosivas, solo debe utilizar un radio certificado para lugares peligrosos.
- El término "atmósferas explosivas" se refiere a lugares clasificados como peligrosos en los que podría haber gases, vapores o polvos peligrosos, como áreas con combustibles bajo las cubiertas de los botes o instalaciones de almacenamiento o transferencia de químicos, y áreas en que el aire contenga productos químicos o partículas, como material granulado, polvo o polvo metálico. A menudo,

en las áreas con atmósferas potencialmente explosivas hay señales de precaución, aunque no siempre es así.

- No** retire, instale ni cargue baterías, ni tampoco retire o instale antenas, en dichas áreas. Las chispas en atmósferas potencialmente explosivas pueden desencadenar una explosión o un incendio y ocasionar lesiones o, incluso, la muerte.

Áreas de voladuras y explosivos



Advertencia: Para evitar posibles interferencias en operaciones de voladuras, apague el radio cuando se encuentre cerca de zonas de voladuras eléctricas, en un área de explosivos o en áreas donde se encuentre el siguiente aviso: "Apague el radio de dos vías". Obedezca todas las señales e instrucciones.

Baterías



Precaución: Utilice únicamente baterías aprobadas por Motorola Solutions.

- Existe un riesgo de explosión si sustituye la batería por otra de una clase incorrecta.
- Cargue la batería con cargadores aprobados por Motorola Solutions.
- Conecte el cargador/la fuente de alimentación a un tomacorriente cercano y de fácil acceso.
- Utilice la batería de acuerdo con su clasificación de protección contra el ingreso (IP) de polvo y agua.
- No** arroje la batería al fuego.
- No** cambie la batería en un área designada como "Atmósfera peligrosa".
- No** desarme, rompa, perforo, triture ni intente modificar de ningún otro modo la forma de la batería.
- No** intente secar una batería mojada o húmeda con un electrodoméstico o una fuente de calor externa, como un secador de pelo o un horno de microondas.
- No** permita que materiales conductores, como joyas, llaves o cadenas, hagan contacto con los terminales expuestos de la batería.
- No** deseche las baterías en la basura doméstica.

Instrucciones de seguridad para la fuente de alimentación

1. La fuente de alimentación está diseñada para utilizarse con equipos de acuerdo con los estándares IEC/EN/UL 62368-1/60950-1.
2. La fuente de alimentación se debe utilizar en áreas interiores y en lugares secos.
3. El equipo debe estar conectado a un tomacorriente cercano y de fácil acceso.
4. Si la fuente de alimentación está dañada o defectuosa, no la repare ni la utilice.
5. Para obtener más detalles, consulte https://www.motorolasolutions.com/en_xu/support/emea-compliance.html#phnav_other-products.

No sustituya los elementos opcionales ni los accesorios

Los equipos de comunicaciones de Motorola Solutions certificados como intrínsecamente seguros por parte de un organismo de aprobación (UL, CSA, CENELEC) se prueban como sistemas completos, que están compuestos por el dispositivo portátil, la batería y los accesorios o los elementos opcionales, o ambos, aprobados por el organismo indicado. Debe respetar de manera estricta esta combinación de dispositivo portátil y batería aprobados. No se deben sustituir los elementos, aun si la pieza de sustitución se aprobó anteriormente para otro equipo de comunicaciones de Motorola Solutions. Las configuraciones aprobadas las indica el organismo de aprobación (UL, CSA, CENELEC).

La etiqueta de aprobación para lugares peligrosos adherida al radio indica la clasificación de seguridad intrínseca de ese producto de radio y las baterías aprobadas que pueden usarse con ese sistema.

El número de pieza del manual indicado en la etiqueta de aprobación para lugares peligrosos permite identificar los accesorios aprobados o los elementos opcionales que se pueden usar con la unidad de radio portátil.

El uso de una batería o un accesorio con aprobación para lugares peligrosos que no sean de Motorola Solutions con el radio de Motorola Solutions aprobado anulará la aprobación para lugares peligrosos de esa unidad de radio.

Directiva de Residuos de Aparatos Eléctricos y Electrónicos (RAEE) de la Unión Europea (UE)

La directiva de RAEE de la Unión Europea exige que los productos que se venden en los países de la UE tengan la etiqueta de un bote de residuos tachado sobre el producto (o en el paquete en algunos casos). Como define la directiva de RAEE, esta etiqueta con un bote de basura tachado indica que los clientes y los usuarios finales de los países de la UE no deben deshacerse de los equipos ni accesorios eléctricos y electrónicos con la basura doméstica. Los clientes o los usuarios finales de los países de la UE deben comunicarse con el representante de su distribuidor de equipos o el centro de servicio local para obtener información sobre el sistema de recolección de residuos de su país.

Dispositivo digital de clase B

En el caso de un dispositivo o periférico digital de clase B, las instrucciones proporcionadas al usuario incluirán la siguiente declaración, o una similar, colocada en un lugar destacado en el texto del manual:



Nota: Este equipo ha sido probado y se ha corroborado que respeta los límites estipulados para dispositivos digitales de clase B, conforme a lo dispuesto en la parte 15 de las normas de la FCC. Estos límites están diseñados para ofrecer una protección razonable contra interferencias nocivas en una instalación residencial. Este equipo genera, utiliza y puede emitir energía de frecuencia radial y, si no se instala ni se utiliza según las instrucciones, puede causar interferencia nociva en las comunicaciones por radio. Sin embargo, no existe garantía de que no se producirá interferencia en una instalación específica. En caso de que este equipo cause interferencia nociva en la recepción radial o televisiva, que se puede determinar mediante el encendido y el apagado del equipo, se recomienda intentar solucionar tal interferencia a través de una o varias de las medidas que se presentan a continuación:

- Cambie la orientación o la ubicación de la antena receptora.
- Aumente la distancia entre el equipo y el receptor.

- Conecte el equipo a un tomacorriente que esté en un circuito distinto del circuito al que se encuentra conectado el receptor.
- Consulte al distribuidor o a un técnico con experiencia en radio o televisión para obtener ayuda.

EE. UU. (FCC)/CANADÁ (ISED)

De acuerdo con la Parte 95 de la FCC, los dispositivos FRS no requieren licencia. En Canadá, el uso de los radios de Motorola Solutions está sujeto a las reglas y regulaciones de ISED RSS 210 y no requiere licencia.

Los cambios o las modificaciones no aprobados expresamente por Motorola Solutions pueden anular la autoridad del usuario otorgada por la FCC o ISED para utilizar este radio; por lo tanto, no se deben realizar. Con el objetivo de cumplir con los requisitos de la FCC o ISED, los ajustes del transmisor solo los debe realizar una persona certificada técnicamente para llevar a cabo tareas de mantenimiento y reparación de servicios privados móviles y fijos terrestres (o alguien más bajo la supervisión de una persona certificada técnicamente para llevar a cabo dichas tareas), según lo certifique una organización representativa del usuario de tales servicios.

El reemplazo de cualquier componente del transmisor (cristal, semiconductor, etc.) no aprobado por la autorización de equipos de la FCC o ISED de este radio podría infringir las normas de la FCC o ISED.



Nota: El uso de este radio fuera del país donde iba a ser distribuido está sujeto a regulaciones gubernamentales y podría estar prohibido.

Nota para los usuarios (FCC e ISED)

Este dispositivo cumple con la sección 15 de las normas de la FCC y con los estándares RSS exentos de licencia de ISED conforme a las siguientes condiciones:

- Este dispositivo no puede provocar interferencia nociva.
- Este dispositivo debe aceptar toda interferencia recibida, incluida aquella interferencia que pueda causar un funcionamiento no deseado.

México y Panamá

México y la República de Panamá no exigen obtener autorización para utilizar las frecuencias de los equipos de radio FRS.

Chile

El uso de la frecuencia UHF del Servicio de Banda Local está sujeto a la resolución 1.261 de SUBTEL y la resolución 52 Exenta. Se necesita una licencia para su uso en Chile.

Para obtener una licencia de usuario final de Banda Local:

1. Rellene el formulario de solicitud para solicitar el servicio de Banda Local.

Mesa 1: Ubicación para obtener el formulario de solicitud del servicio de banda local

Ubicación	Descripción
Sitio web de SUBTEL	http://www.subtel.cl
Oficina de SUBTEL	Subsecretaría de Telecomunicaciones Unidad de Licencias y Permisos Lorenzo Gotuzzo, N.º 124, piso 6 Santiago, Chile Número telefónico: (56-2) 421-3634

2. Presente este formulario con su ID en la oficina de la SUBTEL.
3. Consulte las tarifas correspondientes en la oficina de la SUBTEL. Para obtener más información, consulte en la SUBTEL en <http://www.subtel.cl> o llame a su oficina.

Perú

El uso de frecuencias de colectivo familiar está sujeto a RVM del MTC 388-200-MTC/15.03 y FCC (FRS), parte 95B. No es necesario disponer de una licencia para su uso en Perú. Para obtener más información, consulte al MTC de Perú en <http://www.mtc.gob.pe>.

Brasil

El uso general de frecuencias está sujeto a la resolución n.º 680 y a la ley n.º 14448, artículo 15: equipos de comunicación de radio de uso general. No es necesario disponer de una licencia para su uso en Brasil. Consulte el sitio de Anatel para obtener más información: <http://www.anatel.gov.br>.



Nota: El uso de este radio fuera del país donde iba a ser distribuido está sujeto a regulaciones gubernamentales y podría estar prohibido.

Declaración de conformidad del proveedor



Declaración de conformidad del proveedor conforme a FCC, CFR 47, parte 2, sección 2.1077(a)

Parte responsable

Nombre: Motorola Solutions, Inc.

Dirección: 2000 Progress Pkwy, Schaumburg, IL. 60196.

Número de teléfono: 1-800-927-2744

Por la presente, declara que el producto:

Nombre del modelo: T210, T210TP, T270, T270TP, T271TP, T275

cumple con las siguientes normativas:

Parte 15 de la FCC, subparte B, secciones 15.107(a), 15.107(d) y 15.109(a).

Descripción general del radio

En este capítulo, se explican los botones y las funciones del radio.

Controles del radio



Figura 1: Radio T27X



Figura 2: Radio T21X

Elemento	Descripción	Elemento	Descripción
1	Antena	8	Puerto de carga micro USB
2	Puerto de accesorios	9	Espacio para adhesivos de personalización
3	Pantalla	10	Altavoz
4	Botón de navegación (+/-)	11	Menú/bloqueo
5	Rastreo/monitoreo	12	Encendido o modo ¹

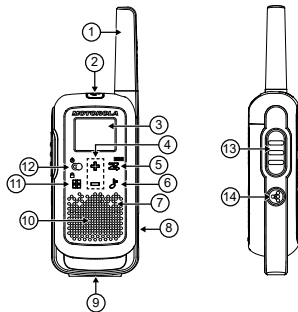
¹ El botón de modo solo está disponible para la serie T27X.

Elemento	Descripción	Elemento	Descripción
6	Tono de llamada	13	Botón Push-to-Talk (PTT)
7	Micrófono	14	Botón de emparejamiento fácil

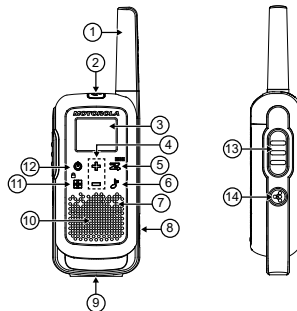
Indicadores de estado

En este capítulo, se explica el significado de los íconos que aparecen en la pantalla del radio.



Figura 3: Pantalla del T27X

Elemento	Descripción
1	Modo ²
2	Canal
3	Energía de la batería (3 niveles de batería)
4	Alerta meteorológica ³
5	Estado de transmisión o recepción
6	Rastreo
7	Bloqueo del teclado
8	iVOX [Apagado, L1, L2, L3] VOX [L1,L2,L3]
9	Código eliminador de interferencia: <ul style="list-style-type: none"> Número (utilizado para tono de llamada y el volumen del altavoz) Activado/Desactivado L0/L1/L2/L3 (se utiliza para iVOX y VOX)
10	Volumen del altavoz (de 0 a 7)
11	Emparejamiento fácil (Activado/Desactivado)
12	Tono del teclado (Activado/Desactivado)
13	Doble búsqueda (Activado/Desactivado)
14	Tono de llamada (número)
15	Tono de confirmación (Activado/Desactivado)

² El botón de selección de modo solo está disponible para el T27X.

³ La alerta meteorológica solo está disponible para el T27X.

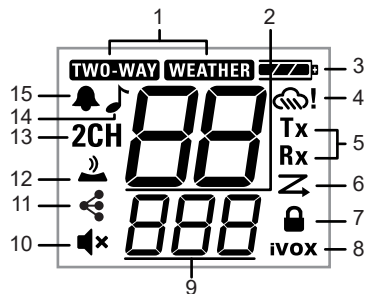

Figura 4: Pantalla del T21X

Elemento	Descripción
1	Canal
2	Energía de la batería (3 niveles de batería)
3	Estado de transmisión o recepción
4	Rastreo
5	Bloqueo del teclado
6	iVOX [Apagado, L1, L2, L3] VOX [L1,L2,L3]
7	Código eliminador de interferencia: <ul style="list-style-type: none"> Número (utilizado para tono de llamada y el volumen del altavoz) Activado/Desactivado L0/L1/L2/L3 (se utiliza para iVOX)
8	Volumen del altavoz (de 0 a 7)

Elemento	Descripción
9	Emparejamiento fácil (Activado/Desactivado)
10	Tono del teclado (Activado/Desactivado)
11	Doble búsqueda (Activado/Desactivado)
12	Tono de llamada (número)
13	Tono de confirmación (Activado/Desactivado)

Primeros pasos

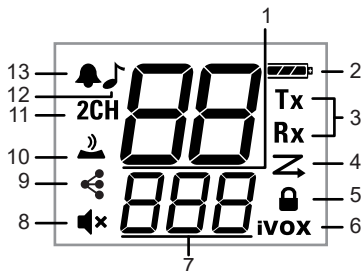
En este capítulo, se proporcionan instrucciones sobre cómo preparar el radio para usarlo.

Adhesivos de personalización

Se proporcionan adhesivos para personalizar y mantener un seguimiento de los radios. Puede utilizar marcadores permanentes en los adhesivos en blanco.

Instalación de la batería

Cada radio puede utilizar un paquete de baterías de NiMH recargables o tres baterías alcalinas AA. El radio emite un tono cuando la carga de la batería es baja.

Deseche la etiqueta del comerciante, que se encuentra en uno de los compartimientos de la batería.

1. Apague el radio.
2. Para abrir la tapa de la batería, en la parte posterior del radio, presione el pestillo de la tapa de la batería hacia la izquierda.
3. En el caso de un paquete de baterías de NiMH, inserte el paquete de baterías siguiendo las instrucciones del paquete. En el caso de baterías alcalinas AA, inserte las baterías.



Nota:

Observe la polaridad de las baterías.

La cinta debe quedar debajo del paquete de baterías o de las baterías y debe rodear el lado derecho del paquete o de las baterías para facilitar su extracción.

- Para asegurar la tapa de la batería, ciérrela y presione el pestillo hacia la derecha.

Medidor de batería del radio

El ícono de la batería del radio indica el nivel de carga de la batería, desde lleno hasta vacío. Cuando al radio le queda una barra o después de soltar el botón **PTT**, el radio emite un pitido periódicamente para indicar una alerta de batería baja.

Mantenimiento de la capacidad de la batería

Debe cargar las baterías de NiMH una vez cada tres meses cuando no estén en uso. Después de un lapso más largo, la carga se retrasa y puede tardar hasta cinco minutos en comenzar.



Precaución: Las baterías se corroen con el tiempo, lo que puede provocar daños permanentes en el radio. Antes de almacenar el radio, extraiga la batería. Almacene las baterías de NiMH a una temperatura de entre -20°C y 35°C , y en condiciones de poca humedad para evitar dañarla. Evite condiciones húmedas y materiales corrosivos.

Carga de la batería

El cargador micro USB le permite cargar el paquete de baterías de NiMH desde un tomacorriente.

Apague el radio.

- Enchufe el cable micro USB en el puerto de carga del radio.
- Conecte el cable de carga USB a una fuente de alimentación. La barra del medidor de batería se desplaza cuando la batería se está cargando.



Nota:

- Una batería descargada se cargará completamente en 8 horas.

- Cuando se mueva entre temperaturas cálidas y frías, no cargue el paquete de baterías de NiMH hasta que la temperatura de la batería se aclimate, lo que suele tardar unos 20 minutos.
- Para una duración óptima de la batería, retire el radio del cargador a las 16 horas. No guarde el radio mientras esté conectado al cargador.

Colocación y extracción de los clips para cinturón

Colocación del clip para cinturón

- Enganche el clip para cinturón en la ranura de clip para cinturón en la parte posterior del radio hasta que el clip encaje en su sitio.
- Enganche el clip para cinturón a su bolsillo o a la tira del cinturón hasta que el clip encaje en su sitio.

Retiro del clip para cinturón

- Para liberar el pestillo, tire de la lengüeta de liberación ubicada en la parte superior del clip para cinturón.
- Presione el clip para cinturón con su otra mano hacia la parte superior del radio.

Encendido y apagado del radio

Para encender o apagar el radio, mantenga presionado el botón de **encendido**.

- Cuando se enciende, el radio emite un pitido y muestra brevemente todos los íconos de las funciones disponibles.
- En la pantalla de visualización, se muestra el canal actual, el código y todas las funciones que están activadas. El radio ahora está en el modo de dos vías.

Configuración del volumen

Realice una de las siguientes acciones:

- Para subir el volumen, en cualquier modo, presione **+**.
- Para bajar el volumen, en cualquier modo, presione **-**.



Precaución: No sostenga el radio cerca de la oreja. Si el volumen está en un nivel incómodo, podría hacerle daño en el oído.

Uso para hablar y escuchar

En este capítulo, se proporciona información sobre cómo usar el radio para la comunicación.

Asegúrese de que todos los radios de su grupo estén configurados en el mismo canal y que estén en el mismo código eliminador de interferencia.

1. Para hablar, mantenga presionado el botón **PTT**.

Durante la transmisión, aparecen los siguientes indicadores en el radio:

- En el radio, aparece el ícono de **Tx**.
- El ícono de **DOS VÍAS** parpadea.⁴

2. Para escuchar, suelte el botón **PTT**.

Durante la recepción, aparecen los siguientes indicadores en el radio:

- En el radio, aparece el ícono de **Rx**.
- El ícono de **DOS VÍAS** parpadea.⁴



Nota: Sostenga el radio a 2,5 cm (1 pulgada) de la boca y hable directamente por el micrófono para conseguir la máxima claridad. No cubra el micrófono mientras esté hablando.

Alcance para hablar

El radio está diseñado para maximizar el rendimiento y mejorar el rango de transmisión. No utilice los radios a menos de 1,5 m (5 pies) de separación.

Monitoreo de canales

Para ingresar al modo de monitoreo y escuchar señales débiles en el canal actual, mantenga presionado el botón **Rastreo/monitoreo** durante tres segundos.



Nota: También puede escuchar el nivel de volumen del radio cuando no esté recibiendo llamadas. Si es necesario, puede ajustar el volumen.

Activación del temporizador de tiempo de espera de Push-to-Talk

Para evitar transmisiones accidentales y ahorrar energía de la batería, el radio emite un tono de advertencia continuo y deja de transmitir si presiona el botón **PTT** durante 60 segundos seguidos.

Cambio de modo

Para cambiar entre los modos de dos vías y clima, presione el botón de **selección de modo**.

- Cuando el radio está en el modo de dos vías, se muestra el ícono de **DOS VÍAS**.
- Cuando el radio está en el modo clima, se muestra el ícono de **CLIMA**.
- La configuración e información correspondientes se mostrarán en la pantalla.

⁴ Se aplica a radios con la función de modo **clima**.

Opciones de menú

EE. UU., Canadá y Latinoamérica



Figura 5: Menú del modo de dos vías



Figura 6: Menú del modo clima

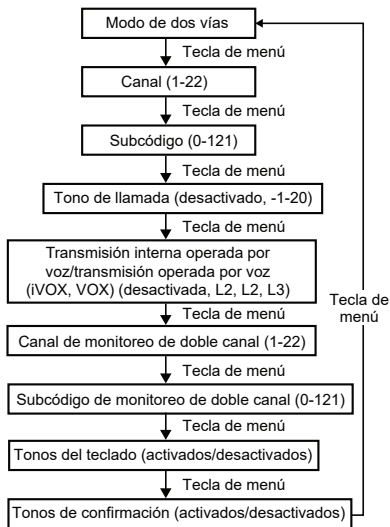

Nota: Las transmisiones del canal meteorológico solo están disponibles en Estados Unidos y Canadá.

Selección de canales

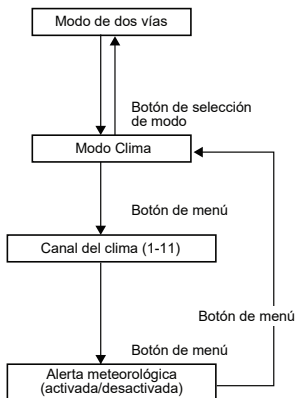
Los modelos de los diferentes países tienen distintos números de canales y frecuencias. Para obtener más detalles, consulte [Canales y frecuencias](#) en la página 18.

1. Encienda el radio y presione el botón de **menú/bloqueo** hasta que el número de canal parpadee.
2. Para cambiar el canal, presione el botón + o -.

Mantener presionadas las teclas le permite desplazarse rápidamente por el canal.

- Para confirmar el canal y salir del menú, presione el botón **PTT**.
Para continuar con la configuración, presione el botón de **menú/bloqueo**.

Selección de los códigos eliminadores de interferencia

Los códigos eliminadores de interferencia ayudan a minimizar las interferencias bloqueando las transmisiones procedentes de fuentes desconocidas. El radio cuenta con 121 códigos eliminadores de interferencia. Los códigos del 1 al 38 son códigos analógicos estándar que aparecen en otros radios de servicio de radio familiar (FRS). Los códigos del 39 al 121 son códigos digitales adicionales que se agregaron para ofrecer una protección superior contra interferencias. La posición de apagado es 0 y los códigos analógicos o digitales no están activados.

- Presione el botón de **menú/bloqueo** hasta que el código comience a parpadear.
- Para seleccionar el código, presione el botón + o -.
Mantener presionadas las teclas le permite desplazarse rápidamente por los códigos.
- Para guardar la configuración del código y salir del menú, presione el botón **PTT**.

Para continuar con la configuración, presione el botón de **menú/bloqueo**.



Nota:

Puede definir un código diferente para cada uno de los canales siguiendo este procedimiento. En un radio que utiliza códigos eliminadores de interferencia, el código se debe establecer en **0** para comunicarse con radios que no tengan códigos eliminadores de interferencia. Cuando selecciona **0**, se muestra el mensaje *sin tono, sin código en el radio*.

Configuración y transmisión de tonos de llamada

El radio puede transmitir diferentes tonos de llamada a otros radios de su grupo. Los tonos de llamada le permiten alertar a otros radios cuando desea hablar. El radio cuenta con 20 tonos de llamada para elegir.

- Presione el botón de **menú/bloqueo** hasta que aparezca el ícono de **tono de llamada**.
En la pantalla, se muestra la configuración del tono de llamada actual.
- Para cambiar y escuchar los tonos de llamada, presione el botón + o -.
 **Nota:** Si se establece el tono de llamada en **desactivado**, se desactiva la función de tono de llamada.
- Para establecer el nuevo tono de llamada y salir del menú, presione el botón **PTT**.
Para continuar con la configuración, presione el botón de **menú/bloqueo**.
- Para transmitir el tono de llamada a otros radios con el mismo canal y código eliminador de interferencia, presione el botón de **tono de llamada**.

Configuración de iVOX o VOX

Con la transmisión interna operada por voz (iVOX) o la transmisión operada por voz (VOX), puede comenzar la transmisión hablando al micrófono del radio o el accesorio de audio en lugar de presionar el botón **PTT**.

Mesa 2: Sensibilidad de la transmisión

Clasificación	Descripción
L3	Sensibilidad alta para entornos silenciosos.
L2	Sensibilidad media para la mayoría de los entornos.

Clasificación	Descripción
L1	Sensibilidad baja para entornos ruidosos.

- Presione el botón de **menú/bloqueo** hasta que en el radio aparezca el ícono de **iVOX**.
En el radio, aparece el ícono **VOX** cuando se conecta un accesorio de audio.
La configuración actual (Apagado, L1-L3) parpadea.
- Para seleccionar el nivel de sensibilidad, presione el botón **+ o -**.
- Para salir del menú, presione el botón **PTT**.
Para continuar con la configuración, presione el botón de **menú/bloqueo**.



Nota: El uso de **iVOX** o **VOX** causa un breve retraso en la transmisión.

Configuración del modo de doble búsqueda

El modo de doble búsqueda le permite rastrear el canal actual y otro canal alternativamente.

- Presione el botón de **menú/bloqueo** hasta que el ícono de **doble búsqueda** parpadee.
La configuración de llamada actual parpadea.
- Para seleccionar el canal, presione el botón **+ o -**. A continuación, presione el botón de **menú/bloqueo**.
- Para seleccionar el código, presione el botón **+ o -**.
- Para activar la doble búsqueda, presione el botón **PTT** o espere hasta que finalice el tiempo de espera.
La pantalla alterna entre el canal principal y el canal de doble búsqueda.
- Para finalizar el modo de doble búsqueda, presione el botón de **menú/bloqueo**.



Nota: Si establece el mismo canal y código que el canal actual, el modo de doble búsqueda no estará activado.

Configuración de los tonos del teclado

Puede activar o desactivar los tonos del teclado por el altavoz. Escuchará el tono del teclado cada vez que presione un botón.

- Presione el botón de **menú/bloqueo** hasta que en el radio aparezca el ícono de **tono del teclado**.
La configuración actual de encendido/apagado parpadea.
- Para activar o desactivar los tonos del teclado, presione el botón **+ o -**.
- Para confirmar y salir del menú, presione el botón **PTT**.
Para continuar con la configuración, presione el botón de **menú/bloqueo**.



Nota: Las siguientes funciones no se desactivan cuando se desactiva la función de tono del teclado:

- Tono de alerta de tiempo de espera de transmisión
- Tono de llamada
- Tono de alerta de batería baja
- Tono de confirmación de conversación transmitida

Transmisión de tonos de confirmación de conversación

Puede configurar el radio para que transmita un tono único cuando termine de transmitir, similar a decir "recibido" o "cambio" para que otros sepan que terminó de hablar.

- Presione el botón de **menú/bloqueo** hasta que el radio muestre el ícono de **tono de confirmación**.
La configuración actual parpadea.
- Para activar o desactivar el tono de confirmación, presione el botón **+ o -**.
- Para confirmar y salir del menú, presione el botón **PTT**.

Para continuar con la configuración, presione el botón de **menú/bloqueo**.

Funciones especiales

En este capítulo, se explican las funciones del radio.

Bloqueo o desbloqueo del teclado

Bloqueo del teclado

Mantenga presionado el botón de **menú/bloqueo** hasta que en el radio aparezca el ícono de **bloqueo del teclado**.

Cuando se encuentra en el modo de bloqueo, puede encender y apagar el radio, ajustar el volumen, recibir, transmitir, enviar un tono de llamada y monitorear canales. Las demás funciones están bloqueadas.

Desbloqueo del teclado

Para desbloquear el radio, mantenga presionado el botón de **menú/bloqueo** hasta que desaparezca el ícono de **bloqueo del teclado**.

Uso del emparejamiento fácil

La función de emparejamiento fácil permite programar simultáneamente todos los radios de un grupo en el mismo canal y código eliminador de interferencias.

Cualquier radio del grupo se puede configurar como el líder. La configuración del canal y del código del eliminador de interferencias del líder puede copiarse en los demás radios del grupo. Para programar todos los radios del grupo simultáneamente, todos los usuarios de radio del grupo deben realizar un emparejamiento fácil al mismo tiempo. El líder debe transmitir cuando los otros radios están en el modo de emparejamiento fácil; de lo contrario, la transmisión no se captará.

1. Elija cualquiera de los radios como el "radio líder". Programe el canal y el código eliminador de interferencia en la configuración deseada en este radio. Consulte [Rastreo de canales](#) en la página 16 y [Selección de los códigos eliminadores de interferencia](#) en la página 13.
2. Para copiar la combinación de canal y código eliminador de interferencia en todos los otros radios de los miembros, mantenga presionado el botón en los radios de los miembros hasta que escuche un pitido.

3. Suelte el botón después del pitido y espere el inicio de la transmisión desde el radio líder.
El ícono de **emparejamiento fácil** parpadea para indicar que el radio se encuentra en modo de emparejamiento fácil y espera a recibir la configuración del líder. El radio permanece en este modo durante tres minutos.



Nota: Para programar todos los radios a la vez, los radios del grupo deben realizar estos pasos al mismo tiempo.

4. Mantenga presionado el botón hasta que oiga un pitido doble en el radio del líder.
Cuando suena el doble pitido, los radios del grupo copian la configuración del canal y el código eliminador de interferencia transmitidas por el líder.



Nota:

- Se debe realizar esta transmisión en el radio del líder cuando todos los radios de los miembros aún estén en el modo de emparejamiento fácil; de lo contrario, la transmisión no se captará.
- El líder no debe soltar el botón de **emparejamiento fácil** en el primer tono; de lo contrario, el radio se convierte en un destinatario. Si esto ocurre, debe presionar el botón **PTT** para salir y, luego, volver a intentar el paso.

Rastreo

El rastreo le permite buscar en todos los canales transmisiones de fuentes desconocidas, buscar a alguien de su grupo que haya cambiado accidentalmente de canal o buscar canales no utilizados para su propio uso.

La función de rastreo incluye una función de prioridad, el modo de exploración básica y el modo de exploración avanzada para conseguir una búsqueda eficaz. El modo de rastreo básico utiliza la combinación de canal y código que se establece para cada canal o el valor de código predeterminado de 1.

El modo de rastreo avanzado rastrea todos los canales en busca de códigos, detecta cualquier código en uso y utiliza temporalmente ese

valor de código para ese canal. El código detectado se utiliza para una sola transmisión.

Se da prioridad al canal principal. El canal principal es el canal y el código eliminador de interferencia en el que está configurado el radio cuando inicia el rastreo. El canal principal es el canal y subcódigo en el que está configurado el radio cuando inicia el rastreo. Debido a que el canal de inicio se explora con más frecuencia que otros canales, el radio responde rápidamente a cualquier actividad en el canal de inicio.

Rastreo de canales

Rastreo básico

1. Presione el botón de **rastreo/monitoreo**.
Se muestra el ícono de rastreo en la pantalla del radio y este comienza a desplazarse por las combinaciones de canal y código. El radio deja de desplazarse cuando detecta actividad de canal que coincide con la combinación de canal y código. Puede escuchar la transmisión.
2. Para responder a la persona que transmite y hablar con ella, presione el botón **PTT** cinco segundos después del fin de la transmisión. El radio reanuda el desplazamiento por los canales cinco segundos después del término de cualquier actividad recibida.
3. Para detener el rastreo, presione brevemente el botón de **rastreo/monitoreo**.

Rastreo avanzado

1. Establezca el código eliminador de interferencia en **cerro** o desactívelo.
2. Presione el botón de **rastreo/monitoreo**.
 - En la pantalla del radio, se muestra el ícono de rastreo y el radio comienza a desplazarse por los canales. Los códigos eliminadores de interferencia no filtran lo que se escucha.
 - Cuando el radio detecta actividad en el canal con cualquier código o ningún código, detiene el desplazamiento, y se puede escuchar la transmisión. El radio detecta y muestra el código eliminador de interferencia que está en uso.
3. Para responder a la persona que transmite y hablar con ella, presione el botón **PTT** cinco segundos después del fin de la transmisión.

El radio transmite mediante el código eliminador de interferencia recién detectado.

El radio reanuda el desplazamiento por los canales cinco segundos después del término de cualquier actividad recibida.

4. Para detener el rastreo, presione brevemente el botón de **rastreo/monitoreo**.

Notas de rastreo

1. La transmisión aparece en el canal principal si presiona el botón **PTT** mientras el radio se desplaza por los canales inactivos. El rastreo se reanuda cinco segundos después del término de la transmisión. Para detener el rastreo en cualquier momento, presione el botón de **rastreo/monitoreo**.
Si el radio se detiene en una transmisión no deseada, puede reanudar de inmediato el rastreo; para ello, presione brevemente los botones **+ o -**.
2. Si el radio se detiene varias veces en una transmisión no deseada, es posible retirar temporalmente ese canal de la lista de rastreo; para ello, mantenga presionado el botón **+ o -** durante tres segundos.
Puede quitar más de un canal de esta manera.
3. Para restaurar los canales eliminados a la lista de rastreo, realice una de las siguientes acciones:
 - Apague el radio y vuelva a encenderlo.
 - Salga del modo de rastreo y vuelva a entrar; para ello, presione el botón de **rastreo/monitoreo**.



Nota:

- No se puede eliminar el canal principal de la lista de rastreo.
- El código detectado solo se puede utilizar para una transmisión en el rastreo avanzado. Debe tomar nota de ese código, salir del rastreo y definir el código detectado en ese canal para usar dicho código de forma permanente.

Receptor de información meteorológica

El radio puede sintonizar las transmisiones de la Radio Meteorológica de la Administración Nacional Oceánica y Atmosférica de Estados Unidos (NOAA) y de la Radio Meteorológica del Ministerio de Medio Ambiente y Cambio Climático de Canadá (ECCC).

Puede escuchar el canal del clima o hacer que el radio lo alerte sobre transmisiones meteorológicas de emergencia que interrumpen transmisiones de rutina. Consulte [Canales y frecuencias meteorológicas](#) en la página 18 para obtener más detalles. Cuando escucha un canal meteorológico, no puede utilizar el radio en modo de rastreo ni para comunicaciones de dos vías.

Tanto la NOAA como el ECCC tienen transmisores ubicados a lo largo de Estados Unidos y Canadá, respectivamente. Estos transmisores emiten guardias, pronósticos y otro tipo de información durante todo el día.



Nota: Las emisoras de radio meteorológicas de la NOAA se asignan para cubrir áreas específicas y el servicio puede ser limitado. A fin de ver el transmisor adecuado para su área, consulte con su oficina meteorológica local para conocer la frecuencia y los detalles, o visite <http://www.weather.gov/nwr> en EE. UU. El uso del logotipo de la NOAA no conlleva ningún tipo de aprobación explícita ni implícita por parte del Servicio Meteorológico Nacional de la NOAA, y el uso del logotipo de la Radio Meteorológica tampoco conlleva una aprobación explícita ni implícita por parte del Ministerio de Medio Ambiente y Cambio Climático de Canadá (ECCC).

La función del clima no está disponible para el modelo T21X. La función del clima está disponible en el modelo T27X diseñado para su uso en Estados Unidos de América y Canadá.

Selección del modo clima

Para ingresar al modo clima desde el modo de dos vías, presione el botón de **selección de modo**.

Configuración del canal meteorológico

El radio recibe frecuencias de información meteorológica.

1. En el modo clima, presione el botón de **menú/bloqueo** hasta que parpadee el número del canal meteorológico.
2. Para seleccionar el canal adecuado con buena recepción en su área, presione el botón **+ o -**.
3. Para confirmar el canal y salir del menú, presione el botón **PTT**.
Para continuar con la configuración, presione el botón de **menú/bloqueo**.

Configuración de la alerta meteorológica

El radio se puede configurar para responder a los mensajes de emergencia del radio meteorológico de la Administración Nacional Oceánica y Atmosférica de Estados Unidos (NOAA). Un tono de alarma especial emite una alerta sonora y activa el receptor de información meteorológica para darle información inmediata de clima y emergencia.

1. En el modo clima, presione dos veces el botón de **menú/bloqueo** hasta que aparezca el icono de alerta meteorológica.
2. Para seleccionar la opción de encendido o apagado, presione los botones **+ o -**.
3. Para salir de la configuración del menú de clima, presione el botón **PTT** o el botón de **menú/bloqueo**.
4. Para volver al modo de dos vías, presione el botón de **selección de modo**.

Si activa la alerta meteorológica y vuelve al modo de dos vías, el radio muestra el icono de alerta meteorológica.



Nota:

- El modo clima vuelve automáticamente al modo de dos vías cuando el canal meteorológico se activa, ya sea de forma manual o después de recibir una alerta, y si no se presionan botones durante cinco minutos.
- La recepción del canal meteorológico depende de la distancia a la que está de un transmisor y si el usuario se encuentra en áreas interiores o exteriores. Debido a que los canales meteorológicos se transmiten sin códigos, pueden contener estática o ruidos. La alerta meteorológica no funcionará mientras se está

transmitiendo o recibiendo activamente en el modo de dos vías.

Canales y frecuencias meteorológicas

Mesa 3: Frecuencias de canales meteorológicos

Canal meteorológico	Frecuencia
WX1	162,550 MHz
WX2	162,400 MHz
WX3	162,475 MHz
WX4	162,425 MHz
WX5	162,450 MHz
WX6	162,500 MHz
WX7	162,525 MHz
WX8	161,650 MHz
WX9	161,775 MHz
WX10	161,750 MHz
WX11	162,000 MHz

Canales y frecuencias

El dispositivo de servicio de radio familiar (FRS) está aprobado para EE. UU. y Canadá.

Mesa 4: Canales y frecuencias para EE. UU., Canadá, México y Panamá

Canal	Frecuencia (MHz)	Salida de potencia máxima
1	462,5625	2 W

Canal	Frecuencia (MHz)	Salida de potencia máxima
2	462,5875	2 W
3	462,6125	2 W
4	462,6375	2 W
5	462,6625	2 W
6	462,6875	2 W
7	462,7125	2 W
8	467,5625	0,5 W
9	467,5875	0,5 W
10	467,6125	0,5 W
11	467,6375	0,5 W
12	467,6625	0,5 W
13	467,6875	0,5 W
14	467,7125	0,5 W
15	462,5500	2 W
16	462,5750	2 W
17	462,6000	2 W
18	462,6250	2 W
19	462,6500	2 W
20	462,6750	2 W
21	462,7000	2 W
22	462,7250	2 W



Nota: La potencia se refiere a la potencia máxima permitida según la definición de FCC/ISED para cada canal conforme las normas de FRS para EE. UU. y FRS/GMRS para Canadá, y no es un indicador de la especificación de potencia del radio.

Mesa 5: Canales y frecuencias para Perú

Canal	Frecuencia (M Hz)	Canal	Frecuencia (M Hz)
1	462,5625	8	467,5625
2	462,5875	9	467,5875
3	462,6125	10	467,6125
4	462,6375	11	467,6375
5	462,6625	12	467,6625
6	462,6875	13	467,6875
7	462,7125	14	467,7125

Mesa 6: Canales y frecuencias para Brasil

Canal	Frecuencia (MH z)	Canal	Frecuencia (MH z)
1	462,5625	14	467,5625
2	462,5750	15	467,5750
3	462,5875	16	467,5875
4	462,6000	17	467,6000
5	462,6125	18	467,6125
6	462,6250	19	467,6250
7	462,6375	20	467,6375

Canal	Frecuencia (MH z)	Canal	Frecuencia (MH z)
8	462,6500	21	467,6500
9	462,6625	22	467,6625
10	462,6750	23	467,6750
11	462,6875	24	467,6875
12	462,7000	25	467,7000
13	462,7125	26	467,7125

Mesa 7: Canales y frecuencias para Chile

Canal	Frecuencia (M Hz)	Canal	Frecuencia (MHz)
1	462,5500	18	467,6000
2	462,5625	19	467,6250
3	462,5750	20	467,6500
4	462,5875	21	467,6750
5	462,6000	22	467,7000
6	462,6125	23	467,7250
7	462,6250	24	467,8125
8	462,6375	25	467,8250
9	462,6500	26	467,8375
10	462,6625	27	467,850
11	462,6750	28	467,8625
12	462,6875	29	467,8750

Canal	Frecuencia (M Hz)	Canal	Frecuencia (MHz)
13	462,7000	30	467,8875
14	462,7125	31	467,9000
15	462,7250	32	467,9150
16	467,5500	33	467,9250
17	467,5750	-	-

Accesorios

Para obtener más información sobre los convenientes accesorios de alimentación, portabilidad y audio que permiten optimizar los radios de dos vías Talkabout, consulte <https://www.motorolasolutions.com/talkabout>.

Garantía

Productos y accesorios de radio de dos vías para el consumidor comprados en Estados Unidos, Canadá, México, Panamá, Brasil, Chile y Perú

¿Qué cubre esta garantía?

Sujeto a las exclusiones contenidas a continuación, Motorola Solutions, Inc. (en adelante, "Motorola") garantiza que los radios de dos vías para el consumidor de marca Motorola que funcionan mediante el Servicio de radio familiar o el Servicio de radio móvil general (en adelante, "Productos") y los accesorios de la marca Motorola o certificados por Motorola que se venden para su uso con estos Productos (en adelante, "Accesorios") están libres de defectos en los materiales y la mano de obra en condiciones normales de uso durante los períodos descritos a continuación. Esta garantía limitada es el recurso exclusivo de un consumidor y se aplica de la siguiente manera a los nuevos Productos y Accesorios que hayan comprado los consumidores en Estados Unidos, Canadá, México, Panamá, Brasil, Chile y Perú, y que estén acompañados por esta garantía escrita. Esta garantía limitada es el recurso exclusivo de un consumidor y se aplica de la siguiente manera a los nuevos Productos y Accesorios que hayan comprado los

consumidores en Estados Unidos, Canadá, México, Panamá, Brasil y Colombia, y que estén acompañados por esta garantía escrita.

¿Quién está cubierto?

Esta garantía se extiende solo al primer comprador consumidor y no es transferible.

¿Qué hará MOTOROLA SOLUTIONS, INC.?

Motorola Solutions, Inc., a su elección y sin cargo, reparará o reemplazará cualquier Producto o Accesorio que no cumpla con esta garantía, o bien reembolsará su precio de compra. Podremos utilizar productos o accesorios reacondicionados, renovados, usados o nuevos que cumplan con funciones equivalentes.

¿Qué otras limitaciones existen?

Cualquier garantía implícita, incluidas sin limitación alguna: Las garantías implícitas de comerciabilidad y adecuación para un propósito en particular están limitadas a la duración de esta garantía limitada, es decir, la reparación, el reemplazo o el reembolso que se ofrecen bajo esta garantía limitada expresa son la única compensación de los clientes, y se otorgan en lugar de otras garantías expresas o implícitas.

En ningún caso Motorola Solutions se hará responsable, ya sea mediante un contrato o procedimiento fraudulento (incluida la negligencia), por daños que excedan el precio de compra del producto o accesorio, o por cualquier daño indirecto, accidental, especial o consecuente de cualquier tipo, o pérdida de utilidades o ganancias, pérdida de negocios, pérdida de información u otras pérdidas financieras que surjan debido a la capacidad o incapacidad de usar los productos o accesorios dentro de lo permitido por la ley. Algunos estados y jurisdicciones no permiten la limitación o exclusión de daños imprevistos o resultantes ni la limitación sobre la duración de una garantía implícita, de modo que las limitaciones o exclusiones anteriores podrían no aplicar en su caso. Esta garantía le otorga derechos legales específicos y también podría tener otros derechos que varían de un estado a otro o de una jurisdicción a otra.

Mesa 8: EE. UU., Canadá, México y Panamá

Productos cubiertos	Extensión de la cobertura
Los productos y accesorios antes definidos, salvo que se disponga lo contrario a continuación.	Dos (2) años a partir de la fecha de compra por parte del primer comprador consumidor del producto, a menos que se disponga lo contrario a continuación.
Productos y Accesorios reparados o reemplazados.	Lo que queda de la garantía original o noventa (90) días a partir de la fecha de devolución al consumidor; lo que sea mayor.

Mesa 9: Brasil, Chile y Perú

Productos cubiertos	Extensión de la cobertura
Los productos y accesorios antes definidos, salvo que se disponga lo contrario a continuación.	Un (1) año a partir de la fecha de compra por parte del primer comprador consumidor del producto, a menos que se disponga lo contrario a continuación.
Las baterías cuya capacidad con carga completa se encuentre por debajo del 80 % de su capacidad nominal y baterías que tengan filtraciones.	
Productos y Accesorios reparados o reemplazados.	Lo que queda de la garantía original o noventa (90) días a partir de la fecha de devolución al consumidor; lo que sea mayor.

Exclusiones de cobertura de la garantía**Uso y desgaste normales:**

Mantenimiento periódico, reparación y sustitución de los Productos o Accesorios debido al uso y desgaste normales.

Uso indebido y maltrato:

Se excluyen de la cobertura defectos o daños provocados por: (a) el manejo inadecuado, almacenamiento, uso indebido o maltrato, accidente o descuido, como daños físicos (hendiduras, rayones, etc.) en la superficie de los Productos y Accesorios resultantes del uso indebido; (b) contacto con líquido, agua, lluvia, humedad extrema o sudoración excesiva, arena, polvo o similares, calor extremo o alimentos; (c) uso de los Productos o Accesorios para propósitos comerciales o sometimiento del Producto o Accesorio a uso o condiciones anormales; o bien (d) otras acciones que no son responsabilidad de Motorola Solutions.

Uso de productos y accesorios que no sean de la marca Motorola Solutions:

Defectos o daños que se produzcan por el uso de productos, accesorios, software u otros equipos periféricos que no estén certificados por Motorola Solutions ni cuenten con su marca.

Servicio o modificación sin autorización:

Defectos o daños que se produzcan debido a servicio, prueba, ajuste, instalación, mantenimiento, alteración o modificación de cualquier tipo realizados por personas ajenas a Motorola Solutions o sus centros de servicio autorizados.

Productos alterados:

Productos o Accesorios (a) cuyos números de serie o etiquetas de fechas hayan sido retirados, alterados o borrados; (b) con sellos rotos o que muestren indicios de manipulación; (c) con números de serie de tarjeta que no coincidan; o (d) con cubiertas o piezas que no sean de la marca Motorola Solutions o no cumplan sus normativas.

Servicios de comunicación:

Defectos, daños o mal funcionamiento de Productos o Accesorios debido a cualquier servicio o señal de comunicación al cual se pueda suscribir o que pueda usar con los Productos o Accesorios.

¿Cómo obtener servicio de garantía u otra información?

Para recibir servicio o información, llame al siguiente contacto:

Región	Contacto
Radios de dos vías en EE. UU. y Canadá	<ul style="list-style-type: none"> • 1-800-448-6686 • https://www.motorolasolutions.com/talkabout
Latinoamérica	<p>Número de teléfono gratuito:</p> <ul style="list-style-type: none"> • México 001-855-241-8253 • Panamá 001-800-205-3867 • Perú 0800-55979 • Chile 123-0020-2126 • Brasil 0800-168272 o https://www.motorolasolutions.com/talkabout <p>Llamada interurbana o de larga distancia:</p> <ul style="list-style-type: none"> • Español +1 630-203-5826 • Inglés +1 630-203-5824 • Portugués: +001.312.725.5373 • Brasil +55 11 3525-3055 y 3056

Para accesorios:

Llame al número de teléfono designado para el producto correspondiente.

Recibirá instrucciones sobre cómo enviar los Productos o Accesorios por su cuenta a Motorola Solutions o a un centro de reparación autorizado. Para obtener servicio, debe incluir: (a) una copia de su recibo, contrato de venta u otra prueba de compra equivalente; (b) una descripción escrita del problema; (c) el nombre de su proveedor de servicios, si corresponde; (d) el nombre y la ubicación del servicio de instalación (si corresponde) y, lo que es más importante; (e) su dirección y número de teléfono.

Para obtener más información, visítenos en:

Vínculo



<https://www.facebook.com/MotorolaTalkaboutWalkieTalkies>

Vínculo



<http://bit.ly/Talkabout>



<https://www.motorolasolutions.com/talkabout>



<http://www.motorolasolutions.com/talkabout/es>

Índice

Informações de conformidade e segurança.....	2	Configurar os tons do teclado.....	16
Rádio 462 - 467 MHz.....	7	Transmitir um tom de confirmação de fala.....	16
SAR.....	8	Capítulo 5: Recursos especiais.....	16
Capítulo 1: Visão geral do rádio.....	9	Bloquear ou desbloquear o teclado.....	16
Controles do rádio.....	9	Bloquear o bloqueio do teclado.....	16
Indicadores de status.....	10	Desbloquear o bloqueio do teclado.....	17
Capítulo 2: Início.....	11	Emparelhamento simples de operar.....	17
Adesivos de personalização.....	11	Varredura.....	17
Instalar a bateria.....	11	Como fazer varreduras nos canais.....	17
Medidor de bateria do rádio.....	12	Capítulo 6: Receptor meteorológico.....	18
Manutenção de capacidade da bateria.....	12	Selecionar o modo meteorológico.....	19
Carregar a bateria.....	12	Configurar o canal meteorológico.....	19
Colocar e remover os cliques de cinto.....	12	Configurar o alerta meteorológico.....	19
Prender o clipe de cinto.....	12	Canais meteorológicos e frequências.....	19
Remover o clipe de cinto.....	12	Capítulo 7: Canais e frequências.....	20
Como ligar e desligar o rádio.....	12	Capítulo 8: Acessórios.....	21
Configuração do volume.....	12	Capítulo 9: Garantia.....	22
Capítulo 3: Fala e escuta.....	13		
Alcance da conversação.....	13		
Monitorar canais.....	13		
Acionador de tempo limite do Push-to-Talk.....	13		
Alternar entre os modos.....	13		
Capítulo 4: Opções de menu.....	14		
Selecionar canais.....	14		
Seleção do código eliminador de interferência.....	15		
Configuração e transmissão de tons de chamada.....	15		
Configuração do iVOX ou VOX.....	15		
Configurar o modo de monitoramento duplo.....	16		

Informações de conformidade e segurança



Observação:

- Antes de usar o rádio, leia este folheto, que contém instruções operacionais importantes.
- Para obter informações sobre detalhes do produto, folhetos, manuais do usuário e acessórios aprovados. Consulte <https://www.motorolasolutions.com>.

Conformidade com os padrões de exposição à RF

Os regulamentos nacionais e internacionais exigem que os fabricantes estejam em conformidade com os limites de exposição à energia de RF antes de comercializar rádios portáteis bidirecionais. O rádio bidirecional da Motorola Solutions foi projetado, fabricado e testado para obedecer a todos os regulamentos nacionais e internacionais aplicáveis de exposição de seres humanos à energia eletromagnética de radiofrequência.

Informações sobre conscientização e controle de exposição à energia de RF e instruções operacionais para a população em geral e uso em ambientes não controlados

Para obter mais informações sobre o que é a exposição à energia de RF, acesse os seguintes sites:

- <https://www.fcc.gov/>
- <https://www.who.int/health-topics/electromagnetic-fields/>
- <http://www.ic.gc.ca/eic/site/smt-gst.nsf/eng/sf11467.html>
- <http://www.ic.gc.ca/eic/site/smt-gst.nsf/eng/sf01904.html>

Para obter informações adicionais, consulte https://www.motorolasolutions.com/en_us/about/company-overview/corporate-responsibility/governance-and-policies.html

Instruções operacionais

- Transmita, no máximo, 50% do tempo. Para transmitir (falar), pressione o botão PTT (Push-To-Talk). Para receber chamadas, solte o botão PTT.
- Segure o rádio na posição vertical em frente ao rosto, com o microfone (e outras partes do rádio incluindo a antena) a pelo menos 2,5 cm (1 polegada) de distância do nariz ou dos lábios.
- A antena deve ficar longe dos olhos.

- Ao usar o rádio junto ao corpo, sempre o coloque em um clipe, suporte, cople, estojo ou arnés de segurança aprovado pela Motorola Solutions para este produto.
- **Não** segure a antena enquanto o rádio estiver transmitindo.
- **Não** utilize o rádio portátil com antena danificada. Se a antena danificada entrar em contato com sua pele, poderá causar uma queimadura leve.
- Para garantir constantemente a conformidade com os limites aplicáveis de exposição à RF, use apenas antenas, baterias e acessórios de reposição aprovados ou fornecidos pela Motorola Solutions.
- Para obter uma lista dos acessórios aprovados pela Motorola Solutions, consulte o manual do usuário ou acesse <https://www.motorolasolutions.com>.

Segurança acústica



Atenção: A exposição a ruídos muito altos de qualquer origem por longos períodos pode prejudicar sua audição temporária ou permanentemente. Quanto maior for o volume do rádio, mais rápido sua audição será prejudicada. Às vezes, os danos auditivos causados por ruídos fortes não são detectados em sua fase inicial e podem ter efeito cumulativo.

Para proteger sua audição:

- Use o volume mais baixo possível para a execução da sua tarefa.
- Aumente o volume somente se estiver em ambientes barulhentos.
- Reduza o volume antes de conectar o monofone ou o fone de ouvido.
- Limite o tempo de uso de monofones ou fones de ouvido com volume alto.
- Ao usar o rádio sem monofones ou fones de ouvido, não coloque o alto-falante do rádio diretamente em contato com seus ouvidos.

Equipamentos médicos



Atenção: Se você usa um dispositivo médico pessoal, como um marca-passo ou aparelho auditivo, consulte o fabricante do dispositivo para determinar se está adequadamente protegido contra energia de RF. Seu médico pode ajudá-lo a obter essas informações.

Coldre magnético

Os coldres da Motorola Solutions contêm ímãs fortes e de neodímio. Se você usa um dispositivo médico pessoal, como um marca-passo ou aparelho auditivo, consulte o fabricante do dispositivo para determinar se ele pode ser usado próximo de ímãs. Seu médico pode ajudá-lo a obter essas informações. Também esteja ciente de que os ímãs podem danificar outros produtos, incluindo telefones celulares, computadores, discos rígidos e outros dispositivos eletrônicos, bem como cartões de crédito e mídias magnéticas. Mantenha o coldre longe de qualquer dispositivo mecânico que possa ser afetado por um campo magnético. Consulte o fabricante para determinar se o seu dispositivo ou produto pode ser usado próximo de ímãs.

Avisos operacionais

A seguir são explicados os avisos operacionais:

Para veículos equipados com airbags



Aviso:

- Consulte o manual do fabricante do veículo antes de instalar equipamentos eletrônicos para evitar interferência com o funcionamento do airbag.
- **Não** coloque um rádio portátil na área sobre um airbag ou na área de liberação do airbag. Os airbags inflam com muita força. Se um rádio portátil for colocado na área de acionamento do airbag e ele inflar, o rádio poderá ser impelido com grande força e causar sérios ferimentos aos ocupantes do veículo.

Atmosferas potencialmente explosivas



Aviso:

- **Não** transporte um rádio que não seja certificado para locais de risco em ambientes potencialmente explosivos. Isso pode resultar em ferimentos graves ou morte. Você deve usar apenas um rádio certificado para locais de risco em ambientes potencialmente explosivos.
- Atmosferas explosivas são locais classificados como de risco que podem conter gases, vapores ou pós-nocivos, como áreas de abastecimento embaixo do convés principal em barcos, instalações de armazenamento ou transferência de produtos químicos ou combustível e áreas onde o ar contém partículas ou elementos químicos, como fibras, poeira ou

pós-metálicos. As áreas com atmosferas potencialmente explosivas são frequentes, mas nem sempre há avisos sobre isso.

- **Não** remova, instale ou carregue baterias nessas áreas, nem remova ou instale antenas. Faíscas em uma atmosfera potencialmente explosiva podem causar uma explosão ou incêndio, que pode resultar em ferimentos e, até mesmo, morte.

Áreas e equipamentos para detonação



Aviso: Para evitar possíveis interferências em operações de detonação, desligue o rádio quando estiver próximo a detonadores elétricos, áreas de detonação ou áreas onde haja avisos como: "Desligue rádios bidirecionais". Obedeça a todas as sinalizações e instruções.

Baterias



Atenção: Use somente baterias aprovadas pela Motorola Solutions.

- Se a bateria for substituída por uma de tipo incorreto, haverá risco de explosão.
- Carregue a bateria usando o carregador aprovado pela Motorola Solutions.
- Conecte o carregador/fonte de alimentação a uma tomada próxima e de fácil acesso.
- Use a bateria de acordo com sua classificação de IP (Ingress Protection, proteção contra entrada) de pó e/ou água.
- **Não** descarte a bateria no fogo.
- **Não** troque a bateria em lugares identificados como "Atmosfera de risco".
- **Não** desmonte, comprima, perfure, fragmente ou tente, de outras maneiras, alterar a forma da bateria.
- **Não** seque baterias molhadas nem úmidas usando aparelhos ou fontes de calor, como secadores de cabelo ou fornos de micro-ondas.
- **Não** permita que materiais condutores como joias, chaves ou correntes toquem os terminais expostos da bateria.
- **Não** descarte baterias no lixo doméstico.

Instruções de segurança para fonte de alimentação

1. A fonte de alimentação deve ser usada com o equipamento de acordo com a IEC/EN/UL 62368-1/60950-1.
2. A fonte de alimentação é para uso interno em locais secos.
3. O equipamento deve ser conectado a uma tomada próxima e de fácil acesso.
4. Se a fonte de alimentação estiver danificada ou com defeito, não repare nem use a fonte de alimentação.
5. Para obter mais detalhes, consulte https://www.motorolasolutions.com/en_xu/support/emea-compliance.html#phnav_other-products.

Não substituir opções ou acessórios

O equipamento de comunicação Motorola Solutions, certificado como intrinsecamente seguro pelos órgãos de aprovação (UL, CSA, CENELEC), é testado como um sistema completo que consiste em rádio portátil aprovado, bateria aprovada e acessórios e/ou opções aprovados pelo órgão listado. Essa combinação de rádio portátil e bateria aprovada deve ser estritamente observada. Não pode haver substituição de itens, mesmo se o substituto tiver sido aprovado previamente com um equipamento de comunicações Motorola Solutions diferente. As configurações aprovadas são listadas pelo órgão aprovador (UL, CSA, CENELEC).

A etiqueta de aprovação para locais perigosos afixada ao rádio refere-se à classificação de intrinsecamente seguro do rádio e da bateria aprovada que pode ser usada com o sistema.

O número de peça do manual referenciado na etiqueta de aprovação para locais perigosos identifica os acessórios e/ou opções aprovados que podem ser usados com a unidade de rádio portátil.

O uso de uma bateria e/ou acessório aprovados para locais perigosos que não seja originalmente da Motorola Solutions com a unidade de rádio aprovada pela Motorola Solutions invalidará a aprovação para locais perigosos da unidade de rádio.

Diretiva WEEE (Waste of Electrical and Electronic Equipment, resíduos de equipamentos elétricos e eletrônicos) da UE (União Europeia)



A Diretiva WEEE da UE exige a presença da etiqueta de lixeira riscada nos produtos vendidos nos países da UE (ou no pacote, em alguns casos). Conforme definido pela Diretiva WEEE, essa etiqueta de lixeira cruzada indica que os clientes e os usuários dos países da UE não devem descartar equipamentos ou acessórios elétricos ou eletrônicos em lixo doméstico. Os clientes ou os usuários dos países da UE devem entrar em contato com o representante do fornecedor do equipamento ou com o centro de assistência local para obter informações sobre o sistema de coleta de lixo em seu país.

Dispositivo digital de Classe B

Para um dispositivo digital ou periférico de Classe B, as instruções fornecidas ao usuário deverão incluir a seguinte declaração ou similar, colocada em um local de destaque no texto do manual:



Observação: Este equipamento foi testado e considerado em conformidade com os limites para um dispositivo digital de Classe B, nos termos da parte 15 das Normas da FCC. Estes limites foram elaborados para fornecer uma proteção aceitável contra interferências prejudiciais em uma instalação residencial. Este equipamento gera, usa e pode irradiar energia de radiofrequência e, caso não seja instalado e usado de acordo com as instruções, poderá causar interferência prejudicial às comunicações de rádio. Entretanto, não há garantia de que não haverá interferências em uma instalação específica. Se este equipamento causar interferência prejudicial à recepção de rádio ou televisão, o que pode ser determinado quando o equipamento for ligado e desligado, o usuário deverá tentar corrigir a interferência seguindo um ou mais dos procedimentos abaixo:

- Reorientar ou reposicionar a antena receptora.
- Aumentar a distância entre o equipamento e o receptor.
- Conectar o equipamento a uma tomada de um circuito diferente daquele ao qual o receptor está conectado.

- Consultar o revendedor ou um técnico de rádio/TV experiente para obter ajuda.

EUA (FCC)/CANADÁ (ISED)

De acordo com a Parte 95 da FCC, dispositivos FRS não precisam de uma licença. O uso do rádio Motorola no Canadá está sujeito às normas vigentes no ISED RSS 210 e não precisa de uma licença.

Alterações ou modificações que não sejam expressamente aprovadas pela Motorola Solutions poderão anular o direito do usuário concedido pela FCC ou ISED de operar o rádio e não devem ser realizadas. Para ficar em conformidade com os requisitos da FCC ou ISED, os ajustes ao transmissor só devem ser feitos por ou sob supervisão de uma pessoa certificada como tecnicamente qualificada para realizar manutenção no transmissor, reparos no rádio móvel terrestre privado e serviços fixos conforme certificado por uma organização representante do usuário desses serviços.

A reposição de qualquer componente do transmissor (cristal, semicondutor etc.) não autorizada pela FCC ou ISED para este rádio pode violar as normas da FCC ou ISED.



Observação: O uso desse rádio fora do país no qual ele deveria ser distribuído está sujeito a regulamentos do governo e pode ser proibido.

Aviso aos usuários (FCC e ISED)

Este dispositivo está em conformidade com a Parte 15 das Normas da FCC e com a RSS (Radio Standards Specification, especificação de padrões de rádios) isentas de licença da ISED, de acordo com as seguintes condições:

- Este dispositivo não pode causar interferências prejudiciais à saúde.
- Este dispositivo deve aceitar qualquer interferência, inclusive as que possam causar operação indesejada do dispositivo.

México e Panamá

O México e a República do Panamá não exigem autorização para usar frequências de equipamentos de rádio FRS.

Chile

O uso da frequência UHF do Servicio de Banda Local está sujeito à Resolução 1.261 da SUBTEL e à Resolução 52 Exenta. É necessária uma licença para uso no Chile.

Para obter uma licença de usuário final da Banda Local:

1. Preencha o formulário necessário para solicitar o serviço de Banda local.

Acima 1: Local para obter o formulário de inscrição para o serviço de Banda local

Localização	Descrição
Site da SUBTEL	http://www.subtel.cl
Escritório da SUBTEL	Subsecretaria de Telecomunicaciones Unidad de Licencias y Permisos Lorenzo Gotuzzo N°124, piso 6 Santiago, Chile Número de telefone: (56-2) 421 3634

2. Apresente este formulário com o seu ID no escritório da SUBTEL.
3. Consulte o escritório da SUBTEL para obter informações sobre taxas aplicáveis.

Para obter mais informações, consulte o SUBTEL em <http://www.subtel.cl> ou ligue para o escritório.

Peru

A frequência de uso de Colectivo Familiar está sujeito à Resolução RVM de MTC 388-200-MTC/15.03 e à FCC (FRS), Parte 95B. Nenhuma licença é necessária para uso no Peru. Consulte MTC Peru em <http://www.mtc.gov.pe> para obter mais informações.

Brasil

O uso geral da frequência está sujeito à resolução nº 680 e à Lei nº 14448, item 15 - Equipamento de radiocomunicações de uso geral. Nenhuma licença é necessária para uso no Brasil. Consulte o site da Anatel para obter mais informações: <http://www.anatel.gov.br>.



Observação: O uso desse rádio fora do país no qual ele deveria ser distribuído está sujeito a regulamentos do governo e pode ser proibido.

Declaração de conformidade do fornecedor



Declaração de conformidade do fornecedor
de acordo com o CFR 47, parte 2, seção
2.1077(a) da FCC

A parte responsável

Nome: Motorola Solutions, Inc.

Endereço: 2000 Progress Pkwy, Schaumburg,
IL 60196.

Telefone: 1-800-927-2744

Declara que o produto:

Nome do modelo: T210, T210TP, T270,
T270TP, T271TP, T275

está em conformidade com as seguintes
normas:

FCC parte 15, subparte B, seção 15.107(a),
15.107(d) e seção 15.109(a).

Rádio 462 - 467 MHz

Este equipamento não tem direito à proteção contra interferência prejudicial e não pode causar interferência em sistemas devidamente autorizados.

SAR

“Este produto está homologado pela Anatel de acordo com os procedimentos regulamentados para avaliação da conformidade de produtos para telecomunicações e atende aos requisitos técnicos aplicados, incluindo os limites de exposição da Taxa de Absorção Específica referente a campos elétricos, magnéticos e eletromagnéticos de radiofrequência.” Informamos que os máximos valores de SAR medidos para este produto são: 0,1045 W/Kg (cabeça) e 0,3515 W/kg (corpo).

Visão geral do rádio

Este capítulo explica os botões e as funções para operar o rádio.

Controles do rádio



Figura 1: Rádio T27X



Figura 2: Rádio T21X

Item	Descrição	Item	Descrição
1	Antena	8	Porta do carregador micro USB
2	Porta do acessório	9	Espaço para adesivos de personalização
3	Tela	10	Alto-falante
4	Botão de navegação (+/-)	11	Menu/Bloqueio
5	Varredura/Monitorar	12	Alimentação ou Modo ¹
6	Tom de chamada	13	Botão PTT (Push-To-Talk)

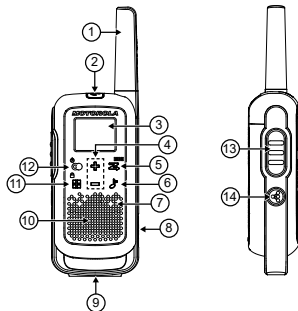
¹ O botão Modo só está disponível para a Série T27X.

Item	Descrição	Item	Descrição
7	Microfone	14	Botão de emparelhamento simples

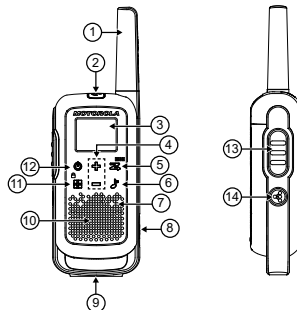
Indicadores de status

Este capítulo explica os ícones no visor do rádio.



Figura 3: Visor do T27X

Item	Descrição
1	Modo ²
2	Canal
3	Energia da bateria (3 níveis de bateria)

Item	Descrição
4	Alerta meteorológico ³
5	Status de transmissão ou recepção
6	Varredura
7	Bloqueio do teclado
8	iVOX [Desligado,L1,L2,L3] VOX [L1,L2,L3]
9	Código eliminador de interferência <ul style="list-style-type: none"> • Número (usado para tom de chamada e volume do alto-falante) • Ligar/Desligar • L0/L1/L2/L3 (usado para iVOX e VOX)
10	Volume do alto-falante (0–7)
11	Emparelhamento simples (Ligado/Desligado)
12	Tom do teclado (Ligado/Desligado)
13	Monitoramento duplo (Ligado/Desligado)
14	Tom de chamada (número)
15	Tom (Ligado/Desligado)

² O botão Modo está disponível apenas para o T27X.

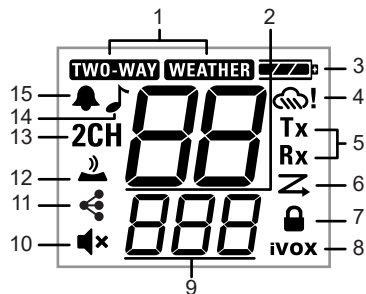
³ O Alerta meteorológico está disponível apenas para o T27X.



Figura 4: Visor do T21X

Item	Descrição
1	Canal
2	Energia da bateria (3 níveis de bateria)
3	Status de transmissão ou recepção
4	Varredura
5	Bloqueio do teclado
6	iVOX [Desligado,L1,L2,L3] VOX [L1,L2,L3]
7	Código eliminador de interferência <ul style="list-style-type: none"> Número (usado para tom de chamada e volume do alto-falante) Ligar/Desligar L0/L1/L2/L3 (usado para iVOX)
8	Volume do alto-falante (0–7)

Item	Descrição
9	Emparelhamento simples (Ligado/Desligado)
10	Tom do teclado (Ligado/Desligado)
11	Monitoramento duplo (Ligado/Desligado)
12	Tom de chamada (número)
13	Tom (Ligado/Desligado)

Início

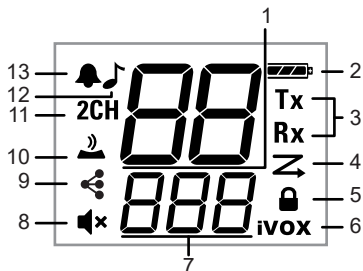
Este capítulo fornece instruções sobre como preparar seu rádio para uso.

Adesivos de personalização

Adesivos são fornecidos para personalizar e manter o controle dos rádios. Você pode usar marcadores permanentes para os adesivos em branco.

Instalar a bateria

Cada rádio pode usar uma bateria NiMH recarregável ou três pilhas alcalinas AA. O rádio emite um tom quando a carga da bateria está baixa.

Descarte a etiqueta do revendedor, que está em um dos compartimentos da bateria.

- Desligue o rádio.
- Para destravar a tampa da bateria, posicione-se de frente para a parte traseira do rádio e empurre a trava da tampa da bateria para a esquerda.
- Para o conjunto de baterias NiMH, instale-o seguindo as instruções contidas no conjunto de baterias. No caso de pilhas alcalinas AA, insira as pilhas.



Observação:

Observe a polaridade das baterias.

A fita deve estar embaixo das baterias ou do conjunto de baterias e deve envolver pelo lado direito para facilitar a remoção.

4. Para travar a tampa da bateria, feche a tampa da bateria e empurre a trava para a direita.

Medidor de bateria do rádio

O ícone da bateria do rádio mostra o nível de carga da bateria, de cheia a vazia. Quando o rádio tiver uma barra restante, ou depois de soltar o botão **PTT**, o rádio emitirá um bipe periodicamente para indicar o alerta de bateria fraca.

Manutenção de capacidade da bateria

Você deve carregar as baterias NiMH uma vez a cada três meses quando não estiverem em uso. Após um intervalo maior, a carga é interrompida e pode levar até cinco minutos para começar.



Atenção: As baterias são corroídas ao longo do tempo e podem causar danos permanentes a seu rádio. Antes de armazenar o rádio, remova a bateria. Armazene as baterias NiMH em temperaturas entre -20 °C e 35 °C e com baixa umidade, para evitar danos. Evite condições úmidas e materiais corrosivos.

Carregar a bateria

O carregador micro USB permite carregar a bateria de NiMH em uma tomada de parede.

Desligue o rádio.

1. Conecte o cabo micro USB à porta de carregamento do rádio.
2. Conecte o cabo de carregamento USB a uma fonte de alimentação. A barra do medidor de bateria exibe uma animação quando a bateria está sendo carregada.



Observação:

- Uma bateria descarregada é totalmente recarregada em 8 horas.

- Ao passar de uma temperatura quente para outra fria, não carregue o pacote de baterias NiMH até que a temperatura da bateria se estabilize, o que geralmente leva cerca de 20 minutos.
- Para obter a duração ideal da bateria, remova o rádio do carregador no prazo de 16 horas. Não armazene o rádio enquanto estiver conectado ao carregador.

Colocar e remover os cliques de cinto

Prender o clipe de cinto

1. Prenda o clipe de cinto no slot na parte traseira do rádio até ouvir um clique.
2. Prenda o clipe de cinto no bolso ou na alça do cinto até que o clipe se encaixe no lugar.

Remover o clipe de cinto

1. Para liberar a trava, puxe a aba de liberação na parte superior do clipe de cinto.
2. Empurre o clipe de cinto com a outra mão em direção à parte superior do rádio.

Como ligar e desligar o rádio

Para ligar ou desligar o rádio, mantenha pressionado o botão **Liga/Desliga**.

- Uma vez ligado, o rádio emite um som e mostra brevemente todos os ícones de recursos disponíveis no rádio.
- A tela do visor mostra o canal atual, o código e todos os recursos que estão ativados. O rádio agora está no modo bidirecional.

Configuração do volume

Execute uma das seguintes ações:

- Para aumentar o volume, em qualquer modo, pressione +.
- Para diminuir o volume, em qualquer modo, pressione -.



Atenção: Não segure o rádio próximo ao ouvido. Se o volume estiver ajustado para um nível desagradável, poderá prejudicar sua audição.

Fala e escuta

Este capítulo fornece informações sobre como usar o rádio para comunicação.

Certifique-se de que todos os rádios em seu grupo estejam definidos para o mesmo canal e estejam no mesmo Código eliminador de interferência.

1. Para falar, mantenha pressionado o botão **PTT**.

Durante a transmissão, o rádio exibe os seguintes indicadores:

- O rádio exibe o ícone **Tx**.
- O ícone **TWO-WAY** pisca.⁴

2. Para ouvir, solte o botão **PTT**.

Ao receber, o rádio exibe os seguintes indicadores:

- O rádio exibe o ícone **Rx**.
- O ícone **TWO-WAY** pisca.⁴



Observação: Segure o rádio a uma polegada de distância de sua boca e fale diretamente no microfone para obter o máximo de clareza. Não cubra o microfone durante a fala.

Alcance da conversação

Seu rádio foi projetado para maximizar o desempenho e melhorar o alcance da transmissão. Não use rádios a menos de um metro e meio de distância.

Monitorar canais

Para entrar no modo Monitor e ouvir sinais fracos no canal atual, mantenha pressionado o botão **Varredura/Monitorar** por três segundos.



Observação: Você também pode ouvir o nível de volume do rádio quando não estiver recebendo chamadas. Se necessário, você pode ajustar o volume.

Acionador de tempo limite do Push-to-Talk

Para impedir transmissões acidentais e economizar a bateria, o rádio emite um toque de aviso contínuo e deixa de transmitir mensagens caso o botão **PTT** seja pressionado por mais de 60 segundos consecutivamente.

Alternar entre os modos

Para alternar entre os modos bidirecional e meteorológico, pressione o botão **Modo**.

- Quando o rádio está no modo bidirecional, o ícone **TWO-WAY** é exibido.
- Quando o rádio está no modo meteorológico, o ícone **WEATHER** é exibido.
- As configurações e informações correspondentes são exibidas no visor.

⁴ Aplicável a rádios com o recurso de modo **Meteorológico**.

Opções de menu

EUA, Canadá e América Latina



Figura 5: Menu do modo bidirecional



Figura 6: Menu do modo meteorológico

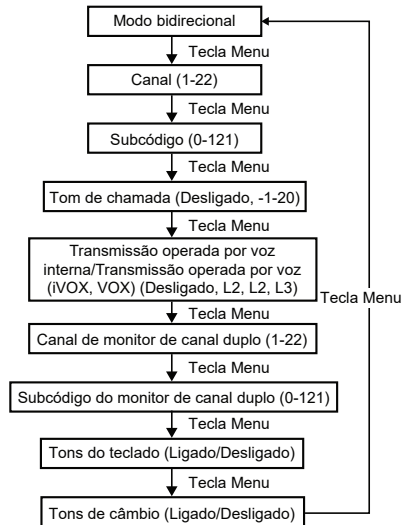

Observação: As transmissões do canal meteorológico estão disponíveis apenas nos Estados Unidos e no Canadá.

Selecionar canais

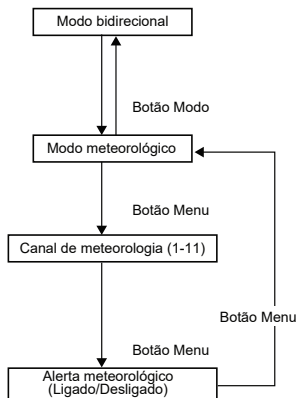
Cada modelo nacional tem diferentes números de canais e frequências. Para obter mais detalhes, consulte [Canais e frequências](#) na página 20.

1. Ligue o rádio e pressione o botão **Menu/Bloqueio** até que o número do canal pisque.
2. Para alterar o canal, pressione o botão + ou -.
Manter pressionada as teclas permite percorrer o canal rapidamente.
3. Para confirmar o canal e sair do menu, pressione o botão **PTT**.

Você pode continuar a configuração pressionando o botão **Menu/Bloqueio**.

Seleção do código eliminador de interferência

Os Códigos eliminadores de interferência ajudam a minimizar a interferência por meio do bloqueio de transmissões de fontes desconhecidas. O rádio possui 121 Códigos eliminadores de interferência. Os códigos 1 a 38 são códigos analógicos padrão que aparecem em outros rádios com FRS (Family Radio Service, serviço de rádio para a família). Os códigos 39 a 121 são códigos digitais adicionais acrescentados para uma proteção de interferência superior. 0 é a posição desligada com códigos analógicos ou digitais não ativados.

1. Pressione o botão **Menu/Bloqueio** até que o código comece a piscar.
2. Para selecionar o código, pressione o botão + ou -.

Manter pressionada as teclas permite percorrer os códigos rapidamente.

3. Para salvar a configuração do código e sair do Menu, pressione o botão **PTT**.

Você pode continuar a configuração pressionando o botão **Menu/Bloqueio**.



Observação:

É possível definir um código diferente para cada canal utilizando-se este procedimento.

Em um rádio que usa Códigos eliminadores de interferência, o código deve ser definido como **0** para se comunicar com rádios que não têm Códigos eliminadores de interferência. Quando você seleciona **0**, a mensagem **no tone, no code** (sem tom, sem código) é exibida no rádio.

Configuração e transmissão de tons de chamada

O rádio pode transmitir diferentes tons de chamada para outros rádios do seu grupo. Os tons de chamada permitem que você alerte outros rádios quando quiser falar. Seu rádio tem 20 tons de chamada para escolher.

1. Pressione o botão **Menu/Bloqueio** até que o ícone **Tom de chamada** seja exibido. O visor mostra a configuração atual do tom de chamada.
2. Para alterar e ouvir os tons de chamada, pressione o botão + ou -.



Observação: Definir o tom de chamada como **DESLIGADO** desativa o recurso de tom de chamada.

3. Para definir o novo tom de chamada e sair do Menu, pressione o botão **PTT**.

Você pode continuar a configuração pressionando o botão **Menu/Bloqueio**.

4. Para transmitir seu tom de chamada para outros rádios com o mesmo canal e Código eliminador de interferência, pressione o botão **Tom de chamada**.

Configuração do iVOX ou VOX

Com a Transmissão operada por voz interna (iVOX) ou Transmissão operada por voz (VOX), você pode iniciar a transmissão falando no microfone do rádio ou do acessório de áudio em vez de pressionar o botão **PTT**.

Acima 2: Sensibilidade da transmissão

Classificação	Descrição
L3	Alta sensibilidade para ambientes silenciosos.
L2	Sensibilidade média para a maioria dos ambientes.
L1	Baixa sensibilidade para ambientes ruidosos.

1. Pressione o botão **Menu/Bloqueio** até que o rádio exiba o ícone do **iVOX**.
O rádio exibe o ícone **VOX** quando um acessório de áudio está conectado.

A configuração atual (Desligado, L1 a L3) piscará.

2. Para selecionar o nível de sensibilidade, pressione botão + ou -.
3. Para sair do menu, pressione rapidamente o botão **PTT**.

Você pode continuar a configuração pressionando o botão **Menu/Bloqueio**.



Observação: O uso do iVOX ou VOX causa um breve atraso na transmissão.

Configurar o modo de monitoramento duplo

O Modo de monitoramento duplo permite que você faça a varredura do canal atual e de outro canal alternadamente.

1. Pressione o botão **Menu/Bloqueio** até que o ícone **Monitoramento duplo** pisque.
A configuração de chamada atual pisca.
2. Para selecionar um canal, pressione o botão + ou -. Em seguida, pressione o botão **Menu/Bloqueio**.
3. Para selecionar o código, pressione o botão + ou -.
4. Para ativar o Dual Watch, pressione o botão **PTT** ou aguarde até que o tempo limite se esgote.
O visor alterna entre o Canal inicial e o Canal de monitoramento duplo.
5. Para encerrar o Modo de monitoramento Duplo, pressione o botão **Menu/Bloqueio**.



Observação: Se você definir o mesmo canal e código do canal atual, o Modo de monitoramento duplo não será ativado.

Configurar os tons do teclado

É possível ativar ou desativar os tons da tecla do alto-falando. Você ouvirá o tom de teclas sempre que um botão for apertado.

1. Pressione o botão **Menu/Bloqueio** até que o rádio exiba o ícone **Tom do teclado**.
A configuração atual de ligar/desligar pisca.

2. Para ativar ou desativar o tom do teclado, pressione o botão + ou -.
3. Para confirmar e sair do menu, pressione o botão **PTT**

Você pode continuar a configuração pressionando o botão **Menu/Bloqueio**.



Observação: Os recursos a seguir não são desativados quando o recurso de tom do teclado está desativado:

- Tom de alerta de limite de transmissão
- Tom de chamada
- Tom de alerta de bateria fraca
- Tom de confirmação de fala transmitida

Transmitir um tom de confirmação de fala

Seu rádio pode ser configurado para transmitir um tom único quando terminar a transmissão, semelhante a dizer "Câmbio" ou "Desligo" para que os outros saibam que você terminou de falar.

1. Pressione o botão **Menu/Bloqueio** até que o rádio exiba o ícone **Tom**.
A configuração atual pisca.
2. Para ligar ou desligar o tom de confirmação, pressione o botão + ou -.
3. Para confirmar e sair do menu, pressione o botão **PTT**.

Você pode continuar a configuração pressionando o botão **Menu/Bloqueio**.

Recursos especiais

Este capítulo explica o recurso do seu rádio.

Bloquear ou desbloquear o teclado

Bloquear o bloqueio do teclado

Mantenha pressionado o botão **Menu/Bloqueio** até que o rádio exiba o ícone **Bloqueio do teclado**.

No modo de bloqueio, é possível ligar e desligar o rádio, ajustar o volume, receber, transmitir e enviar um tom de chamada e monitorar canais. Todas as outras funções estão bloqueadas.

Desbloquear o bloqueio do teclado

Para desbloquear o rádio, mantenha pressionado o botão **Menu/Bloqueio** até que o ícone **Bloqueio do teclado** desapareça.

Emparelhamento simples de operar

O recurso emparelhamento simples permite que todos os rádios em um grupo sejam programados simultaneamente para o mesmo canal e Código eliminador de interferência.

Qualquer rádio no grupo pode ser definido como líder. As configurações de canal e de Código eliminador de interferência do líder podem ser copiadas para os outros rádios do grupo. Para programar todos os rádios no grupo simultaneamente, todos os usuários de rádio no grupo devem realizar o emparelhamento simples ao mesmo tempo. O líder deve transmitir quando os outros rádios estiverem no Modo de emparelhamento simples, do contrário a transmissão não será captada.

1. Escolha qualquer rádio como o "Rádio líder". Programe o canal e o Código eliminador de interferência de acordo com as configurações desejadas nesse rádio. Consulte [Como fazer varreduras nos canais](#) na página 17 e [Seleção do código eliminador de interferência](#) na página 15.
2. Para copiar a combinação de canal e Código eliminador de interferência para todos os outros rádios membros, mantenha pressionado o botão nos rádios membros até ouvir um bipe.
3. Solte o botão após o sinal sonoro e aguarde a transmissão do rádio líder.
O ícone de **Emparelhamento simples** pisca, indicando que o rádio está no modo de emparelhamento simples e aguardando para receber as configurações do líder. O rádio permanece nesse modo por três minutos.



Observação: Para programar todos os rádios ao mesmo tempo, os rádios no grupo devem executar essas etapas ao mesmo tempo.

4. Mantenha pressionado o botão até ouvir um bipe duplo no rádio do líder.

No bipe duplo, os rádios no grupo copiam as configurações do canal transmitido e do Código eliminador de interferência do líder.



Observação:

- O rádio do líder deve fazer essa transmissão quando todos os rádios membros ainda estiverem no Modo de emparelhamento simples, caso contrário a transmissão não será captada.
- O líder não deve soltar o botão **Emparelhamento simples** no primeiro tom, caso contrário, o rádio se tornará um destinatário. Se essa ação acontecer, pressione o botão **PTT** para sair e repetir a etapa.

Varredura

A varredura permite pesquisar todos os canais em busca de transmissões de desconhecidos, pesquise alguém do seu grupo que mudou de canal acidentalmente ou pesquise canais não utilizados para seu próprio uso.

O recurso de varredura inclui um recurso de prioridade, o Modo de varredura básica e o Modo de varredura avançada para uma busca eficaz. O Modo de varredura básica usa a combinação de canal e código definida para cada canal ou o valor de código padrão de 1.

O Modo de varredura avançada percorre todos os canais em busca de códigos, detecta qualquer código em uso e usa temporariamente esse valor de código para esse canal. O código detectado é usado somente para uma transmissão.

A prioridade é dada ao Canal inicial. O Canal inicial é o canal e o Código eliminador de interferência em que seu rádio está configurado quando a varredura é iniciada. O Canal inicial é o canal e o subcódigo em que seu rádio está configurado quando a varredura é iniciada. Como o Canal inicial é verificado com mais frequência do que outros canais, o rádio responde rapidamente a qualquer atividade no Canal inicial.

Como fazer varreduras nos canais

Varredura básica

1. Pressione o botão **Varredura/Monitorar**.

O rádio exibe o ícone de varredura no visor e começa a percorrer as combinações de canais e códigos. O rádio para de rolar quando detecta uma atividade de canal que corresponde à combinação de canal e código. A transmissão poderá ser ouvida.

- Para responder e falar com o transmissor, pressione o botão **PTT** por cinco segundos após o fim da transmissão. O rádio volta a percorrer os canais cinco segundos após o término de qualquer atividade recebida.
- Para interromper a varredura, pressione o botão **Varredura/Monitorar**.

Varredura avançada

- Defina o Código eliminador de interferência como **zero** ou desligue-o.
- Pressione o botão **Varredura/Monitorar**.
 - O rádio exibe o ícone de varredura no visor e começa a percorrer os canais. Nenhum Código eliminador de interferência filtrará o conteúdo escutado.
 - Quando o rádio detecta a atividade do canal com qualquer código ou sem código, o rádio para de percorrer e a transmissão pode ser ouvida. O rádio detecta e exibe o Código eliminador de interferências que está em uso.
- Para responder e falar com o transmissor, pressione o botão **PTT** por cinco segundos após o fim da transmissão.

O rádio faz transmissões usando o mais recente Código eliminador de interferência detectado.

O rádio volta a percorrer os canais cinco segundos após o término de qualquer atividade recebida.

- Para interromper a varredura, pressione o botão **Varredura/Monitorar**.

Notas sobre a varredura

- A transmissão aparece no canal inicial se for pressionado o botão **PTT** enquanto o rádio estiver percorrendo canais inativos. A varredura é retomada cinco segundos após o fim de sua transmissão. Para interromper a varredura a qualquer momento, pressione o botão **Varredura/Monitorar**.

Se o rádio parar em uma transmissão indesejada, para retomar imediatamente a varredura, pressione brevemente os botões **+** ou **-**.

- Se o rádio parar repetidamente em uma transmissão indesejada, para remover temporariamente esse canal da lista de varredura, mantenha pressionado os botões **+** ou **-** por três segundos. É possível remover mais de um canal dessa forma.
- Para restaurar os canais removidos para a lista de varredura, execute uma das seguintes ações:
 - Desligue o rádio e depois ligue-o.
 - Saia e entre novamente no modo de varredura pressionando o botão **Varredura/Monitorar**.



Observação:

- Não é possível remover o canal inicial da lista de varredura.
- O código detectado só pode ser usado para uma transmissão na Varredura avançada. Você deve registrar esse código, a varredura de saída e a configuração que detectou o código nesse canal para usar, permanentemente, o código detectado.

Receptor meteorológico

Seu rádio pode sintonizar as transmissões da Rádio meteorológica da NOAA (National Oceanic and Atmospheric Administration, autoridade nacional oceânica e atmosférica dos EUA) e a Rádio meteorológica do ECCC (Environment and Climate Change Canada, Ministério do Meio Ambiente e Mudanças Climáticas do Canadá).

É possível ouvir um canal meteorológico ou configurar seu rádio para emitir alertas sobre transmissões meteorológicas de emergência que interrompem as transmissões de rotina. Consulte a [Canais meteorológicos e frequências](#) na página 19 para obter detalhes. Ao escutar um canal meteorológico, não é possível usar o rádio no modo de varredura ou para comunicações bidirecionais.

Tanto a NOAA quanto o ECCC têm transmissores localizados nos Estados Unidos e no Canadá, respectivamente. Esses transmissores emitem boletins, previsões e outras informações 24 horas por dia.



Observação: as estações meteorológicas de rádio da NOAA são atribuídas para cobrir áreas específicas e o serviço pode ser limitado. Para visualizar o transmissor apropriado para sua área, consulte o escritório de meteorologia local para obter informações sobre frequência e detalhes ou visite <http://www.weather.gov/nwr> nos EUA. O uso do logotipo NOAA não fornece endosso ou endosso implícito pelo Serviço Nacional de Meteorologia da NOAA, nem o uso do logotipo Weather Radio fornece endosso ou endosso implícito pelo ECCC (Environment and Climate Change Canada, Meio Ambiente e Mudanças Climáticas do Canadá).

O recurso meteorológico não está disponível no modelo T21X. O recurso meteorológico está disponível no modelo T27X projetado para uso nos Estados Unidos da América e no Canadá.

Selecionar o modo meteorológico

Para entrar no modo meteorológico a partir do modo bidirecional, pressione o botão **Modo**.

Configurar o canal meteorológico

O rádio recebe as frequências de meteorologia.

1. No modo meteorológico, pressione o botão **Menu/Bloqueio** até que o número do canal meteorológico pisque.
2. Para selecionar o canal apropriado com boa recepção em sua área, pressione o botão **+** ou **-**.
3. Para confirmar o canal e sair do menu, pressione o botão **PTT**.

Você pode continuar a configuração pressionando o botão **Menu/Bloqueio**.

Configurar o alerta meteorológico

Seu rádio pode ser configurado para responder às mensagens de emergência da Rádio meteorológica da NOAA (National Oceanic and Atmospheric Administration, autoridade nacional oceânica e atmosférica). Um tom de alarme especial é emitido e liga o

receptor meteorológico para dar a você imediatamente informações meteorológicas e de emergência.

1. No modo meteorológico, pressione o botão **Menu/Bloqueio** duas vezes até que o ícone Alerta meteorológico seja exibido.
2. Para selecionar ligado ou desligado, pressione o botão **+** ou **-**.
3. Para sair da configuração do menu meteorológico, pressione o botão **PTT** ou o botão **Menu/Bloqueio**.
4. Para retornar ao modo bidirecional, pressione o botão **Modo**.

Se você ativar o Alerta meteorológico e retornar ao modo bidirecional, o rádio exibirá o ícone Alerta meteorológico.



Observação:

- O modo meteorológico é revertido automaticamente para o modo bidirecional quando o canal meteorológico é ativado, manualmente ou após o recebimento de um alerta e nenhum botão é pressionado por cinco minutos.
- A recepção do canal meteorológico depende da proximidade de um transmissor e se você está em um ambiente interno ou externo. Como os canais meteorológicos são transmitidos sem códigos, eles podem conter estática ou ruído. O Alerta meteorológico não funciona enquanto estiver transmitindo ou recebendo ativamente no modo bidirecional.

Canais meteorológicos e frequências

Acima 3: Frequências de canais meteorológicos

Canal meteorológico	Frequência
WX1	162.550 MHz
WX2	162.400 MHz
WX3	162.475 MHz

Canal meteorológico	Frequência
WX4	162.425 MHz
WX5	162.450 MHz
WX6	162.500 MHz
WX7	162.525 MHz
WX8	161.650 MHz
WX9	161.775 MHz
WX10	161.750 MHz
WX11	162.000 MHz

Canais e frequências

O dispositivo do Serviço de rádio para a família (FRS) é aprovado para os EUA e o Canadá.

Acima 4: Canais e frequências para os EUA, Canadá, México e Panamá

Canal	Frequência (MHz)	Potência máxima de saída
1	462,5625	2,0 W
2	462,5875	2,0 W
3	462,6125	2,0 W
4	462,6375	2,0 W
5	462,6625	2,0 W
6	462,6875	2,0 W
7	462,7125	2,0 W
8	467,5625	0,5 W

Canal	Frequência (MHz)	Potência máxima de saída
9	467,5875	0,5 W
10	467,6125	0,5 W
11	467,6375	0,5 W
12	467,6625	0,5 W
13	467,6875	0,5 W
14	467,7125	0,5 W
15	462,5500	2,0 W
16	462,5750	2,0 W
17	462,6000	2,0 W
18	462,6250	2,0 W
19	462,6500	2,0 W
20	462,6750	2,0 W
21	462,7000	2,0 W
22	462,7250	2,0 W



Observação: A potência refere-se à potência máxima permitida, conforme definido pela FCC/ISED para cada canal de acordo com as regras FRS para os EUA e FRS/GMRS para o Canadá, e não reflete a especificação de potência do rádio.

Acima 5: Canais e frequências para o Peru

Canal	Frequência (MHz)	Canal	Frequência (MHz)
1	462,5625	8	467,5625

Canal	Frequência (MHz)	Canal	Frequência (MHz)
2	462,5875	9	467,5875
3	462,6125	10	467,6125
4	462,6375	11	467,6375
5	462,6625	12	467,6625
6	462,6875	13	467,6875
7	462,7125	14	467,7125

Acima 6: Canais e frequências para o Brasil

Canal	Frequência (MHz)	Canal	Frequência (MHz)
1	462,5625	14	467,5625
2	462,5750	15	467,5750
3	462,5875	16	467,5875
4	462,6000	17	467,6000
5	462,6125	18	467,6125
6	462,6250	19	467,6250
7	462,6375	20	467,6375
8	462,6500	21	467,6500
9	462,6625	22	467,6625
10	462,6750	23	467,6750
11	462,6875	24	467,6875
12	462,7000	25	467,7000
13	462,7125	26	467,7125

Acima 7: Canais e frequências para o Chile

Canal	Frequência (MHz)	Canal	Frequência (MHz)
1	462,5500	18	467,6000
2	462,5625	19	467,6250
3	462,5750	20	467,6500
4	462,5875	21	467,6750
5	462,6000	22	467,7000
6	462,6125	23	467,7250
7	462,6250	24	467,8125
8	462,6375	25	467,8250
9	462,6500	26	467,8375
10	462,6625	27	467,850
11	462,6750	28	467,8625
12	462,6875	29	467,8750
13	462,7000	30	467,8875
14	462,7125	31	467,9000
15	462,7250	32	467,9150
16	467,5500	33	467,9250
17	467,5750	-	-

Acessórios

Para mais informações sobre alimentação conveniente, acessórios de transporte e áudio para otimizar seus rádios bidirecionais Talkabout, visite <https://www.motorolasolutions.com/talkabout>.

Garantia

Produtos e acessórios de rádio bidirecional para consumidores comprados nos Estados Unidos, Canadá, México, Panamá, Brasil, Chile e Peru

O que esta garantia cobre?

Com as exclusões contidas abaixo, a Motorola Solutions, Inc. ("Motorola") garante que os rádios bidirecionais do cliente de marca Motorola que operam via Serviço de rádio para a família ou General Mobile Radio Service ("Produtos"), os acessórios certificados ou da marca Motorola vendidos para uso com estes produtos ("Acessórios") estão livres de defeitos nos materiais e mão de obra sob uso normal do cliente pelo(s) período(s) descrito(s) abaixo. Esta garantia limitada é o recurso exclusivo do consumidor e se aplica da seguinte forma aos novos Produtos e Acessórios adquiridos por consumidores nos Estados Unidos, Canadá, México, Panamá, Brasil, Chile e Peru, que são acompanhados por esta garantia por escrito. Esta garantia limitada é o recurso exclusivo do consumidor e se aplica da seguinte forma aos novos Produtos e Acessórios adquiridos por consumidores nos Estados Unidos, Canadá, México, Panamá, Brasil e Colômbia, que são acompanhados por esta garantia por escrito.

Quem recebe a cobertura?

Esta garantia se estende somente ao primeiro comprador consumidor e não é transferível.

O que a MOTOROLA SOLUTIONS, INC. fará?

A Motorola Solutions, Inc., a seu critério, consertará, substituirá ou reembolsará gratuitamente o valor da compra de quaisquer produtos ou acessórios que não estiverem em conformidade com esta garantia. Podemos utilizar produtos ou acessórios recondicionados/reformados/novos/usados ou funcionalmente equivalentes.

Quais as outras limitações existentes?

Quaisquer garantias implícitas, incluindo sem limitação. As garantias implícitas de comercialização e adequação a uma finalidade específica devem estar limitadas ao período de validade desta garantia limitada, caso contrário, o reparo, a substituição ou o reembolso, conforme esta garantia limitada expressa determina, será o recurso exclusivo dos

clientes, além de ser fornecido no lugar de todas as outras garantias, expressas ou implícitas.

Em nenhum caso, a Motorola Solutions será responsável, seja por contrato, seja por ato ilícito (incluindo negligências), por danos que excedam o preço da compra do produto ou acessório, por danos indiretos, acidentais, especiais ou consequenciais de qualquer tipo, perda de receitas ou lucros, perda de negócios, perda de informações ou outras perdas financeiras oriundas ou em conexão à habilidade ou falta de habilidade de usar os produtos ou acessórios, até o ponto permitido por lei, esses danos poderão ser julgados por lei.

Alguns estados e jurisdições não permitem a limitação ou exclusão de danos incidentais ou consequenciais, ou a limitação da duração de uma garantia implícita, de modo que as limitações ou exclusões acima podem não se aplicar. Esta garantia fornece direitos legais específicos e possibilita a obtenção de outros direitos que variam de estado para estado ou de jurisdição para jurisdição.

Acima 8: EUA, Canadá, México e Panamá

Produtos cobertos	Duração da cobertura
Produtos e acessórios conforme definido acima, salvo indicação contrário para o seguinte.	Dois (2) anos a partir da data da compra pelo primeiro cliente que adquiriu o produto, a menos que especificado de outro modo a seguir.
Produtos e acessórios que são consertados ou substituídos.	O remanescente da garantia original ou de noventa (90) dias a partir da data de retorno ao consumidor, o que for maior.

Acima 9: Brasil, Chile e Peru

Produtos cobertos	Duração da cobertura
<p>Produtos e acessórios conforme definido acima, salvo indicação contrário para o seguinte.</p> <p>Baterias cuja capacidade total de carga está abaixo de 80% de sua capacidade nominal e baterias que vazam.</p> <p>Produtos e acessórios que são consertados ou substituídos.</p>	<p>Um (1) ano a partir da data da compra pelo primeiro cliente que adquiriu o produto, a menos que especificado de outro modo a seguir.</p> <p>O remanescente da garantia original ou de noventa (90) dias a partir da data de retorno ao consumidor, o que for maior.</p>

Exclusões da cobertura da garantia

Desgaste e danos normais:

Manutenção periódica, reparos e substituição de produtos ou acessórios em razão de desgaste e danos normais.

Abuso e uso incorreto:

Defeitos ou danos resultantes de: (a) operação ou armazenamento inadequados, abuso ou uso incorreto, acidente ou negligência, como danos físicos (rachaduras, arranhões, etc.) à superfície dos Produtos ou Acessórios resultantes de uso incorreto; (b) contato com líquido, água, chuva, umidade extrema ou transpiração excessiva, areia, poeira ou partículas semelhantes, calor excessivo ou alimentos; (c) uso dos Produtos ou Acessórios para fins comerciais ou sujeição do Produto ou Acessório a uso ou condições anormais; ou (d) outros atos que não sejam de falha da Motorola Solutions.

Uso de produtos e acessórios que não sejam originais da Motorola Solutions:

Defeitos ou danos resultantes do uso de produtos, acessórios, software ou outros equipamentos periféricos que não sejam originais ou certificados pela Motorola Solutions.

Serviço ou modificação não autorizados:

Defeitos ou danos resultantes de serviços, testes, ajustes, instalações, manutenções, alterações ou modificações de qualquer tipo não efetuados pela Motorola Solutions ou pelos centros de serviço autorizados.

Produtos alterados:

Produtos ou Acessórios com (a) números de série ou marcas de data que tenham sido removidos, alterados ou apagados; (b) lacres violados ou que mostrem sinais de adulteração; (c) números de série da placa incorretos; ou (d) frentes ou peças em não conformidade ou que não sejam originais da Motorola Solutions.

Serviços de comunicação:

Defeitos, danos ou a falha de produtos ou acessórios em razão de algum serviço de comunicação ou sinal que deve ser inscrito ou usado com os produtos ou acessórios.

Como obter serviço de garantia ou outras informações?

Para obter serviço ou informações, ligue para o seguinte contato:

Região	Contato
Rádios bidirecionais nos EUA e no Canadá	<ul style="list-style-type: none"> 1-800-448-6686 https://www.motorolasolutions.com/talkabout
América Latina	<p>Ligação gratuita:</p> <ul style="list-style-type: none"> México 001-855-241-8253 Panamá 001-800-205-3867 Peru 0800-55979 Chile 123-0020-2126 Brasil 0800-168272 ou https://www.motorolasolutions.com/talkabout <p>Ligação gratuita ou de longa distância:</p> <ul style="list-style-type: none"> Espanhol +1 630-203-5826 Inglês +1 630-203-5824 Português: +001.312.725.5373 Brasil +55 11 3525-3055 e 3056

Para acessórios:

Ligue para o número de telefone acima relacionado ao produto utilizado.

Você receberá instruções sobre como enviar os Produtos ou Acessórios por sua conta à Motorola Solutions ou a um Centro de reparos autorizado pela Motorola Solutions. Para obter assistência, você deve incluir: (a) uma cópia da nota fiscal, fatura ou outra prova comparável de compra; (b) uma descrição por escrito do problema; (c) o nome do provedor de serviços, se aplicável; (d) o nome e o local das instalações (se aplicável) e, o mais importante; (e) seu endereço e número de telefone.

Para obter mais informações, visite:

Link



<https://www.facebook.com/MotorolaTalkaboutWalkieTalkies>



<http://bit.ly/Talkabout>



<https://www.motorolasolutions.com/talkabout>



<http://www.motorolasolutions.com/talkabout/pt>



MOTOROLA, MOTO, MOTOROLA SOLUTIONS and the Stylized M logo are trademarks or registered trademarks of Motorola Trademark Holdings, LLC and are used under license. All other trademarks are the property of their respective owners.

© 2021 and 2023 Motorola Solutions, Inc. All rights reserved.

Printed in

