

ROADsight 2500

Dash Camera HD 1080p

ODC2500

Car Camera



3M adhesive mount

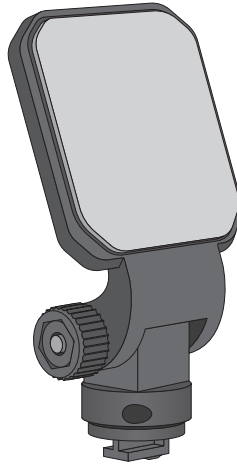

In car charger

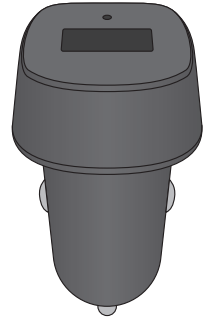

Installation tool



USB-C cable



Specifications¹⁾

Screen size ²⁾	2" IPS
Video Resolution ³⁾	1080p @ 30FPS
Field of view ⁴⁾	140°
G Sensor ⁵⁾	✓
Parking mode ⁶⁾	✓*
HDR ⁷⁾	✓
Max SD Card Capacity ⁸⁾	128GB
Input Voltage ⁹⁾	12-24V DC transfer to 5V DC ¹⁰⁾
Interface ¹¹⁾	USB-C
Audio ¹²⁾	Built-in microphone and speaker ¹³⁾
Rear camera ¹⁴⁾	-
Working Temperature ¹⁵⁾	-10°C to 35°C

* With use of OHWK2500 hard wire kit – sold separately¹⁶⁾

OSRAM

ROADSight 2500

(D) 1) Technische Angaben; 2) Bildschirmgröße; 3) Videoauflösung; 4) Sichtfeld; 5) G-Sensor; 6) Parkmodus; 7) HDR; 8) Maximale Kapazität SD-Karte; 9) Eingangsspannung; 10) Umwandlung von 12-24V DC zu 5 V DC; 11) Schnittstelle; 12) Audio; 13) Mikrofon und Lautsprecher integriert; 14) Heckkamera; 15) Betriebs-temperatur; 16) Bei Verwendung von Festverdrahtungssatz OHWK2500, separat angeboten

(F) 1) Spécifications ; 2) Taille de l'écran ; 3) Résolution des vidéos ; 4) Champ de vision ; 5) Capteur G ; 6) Mode Stationnement ; 7) HDR ; 8) Capacité maximale de la carte SD ; 9) Tension d'entrée ; 10) Transfert de 12-24 V CC à 5 V CC ; 11) Interface ; 12) Audio ; 13) Microphone et haut-parleur intégrés ; 14) Caméra arrière ; 15) Température de fonctionnement ; 16) Via le kit de câblage OHWK2500 – vendu séparément

(I) 1) Specifiche; 2) Dimenzioni schermo; 3) Risoluzione video; 4) Campo visivo; 5) Sensore G; 6) Modalità di parcheggio; 7) HDR; 8) Capacità massima della scheda SD; 9) Tensione in ingresso; 10) Trasferimento di 12-24 V CC a 5 V CC; 11) Interfaccia; 12) Audio; 13) Microfono e altoparlante integrati; 14) Fotocamera posteriore; 15) Temperatura operativa; 16) Con l'utilizzo del kit di cablaggio rigido OHWK2500 - venduto separatamente

(E) 1) Especificaciones; 2) Dimensiones de la pantalla; 3) Resolución de video; 4) Campo de visión; 5) Sensor G; 6) Modo aparcamiento; 7) HDR; 8) Capacidad máxima de la tarjeta SD; 9) Tensión de entrada; 10) Transferencia de 12-24 V CC a 5 V CC; 11) Interfaz; 12) Audio; 13) Micrófono y altavoz integrados; 14) Cámara trasera; 15) Temperatura de trabajo; 16) Uso del kit de cableado OHWK2500 - se vende por separado

(P) 1) Especificações; 2) Dimensão do ecrã; 3) Resolução de vídeo; 4) Campo de visão; 5) Sensor G; 6) Modo de estacionamento; 7) HDR; 8) Capacidade máxima do cartão SD; 9) Tensão de entrada; 10) Transferência de 12-24 V CC para 5 V CC; 11) Interface; 12) Áudio; 13) Microfone e altifalante incorporados; 14) Câmara traseira; 15) Temperatura de serviço; 16) Com a utilização do kit de fiação de campo OHWK2500 – vendido separadamente

(GR) 1) Προδιαγραφές; 2) Μέγεθος οθόνης; 3) Ανάλυση βίντεο; 4) Οπτικό πεδίο; 5) Αισθητήρας G; 6) Λειτουργία στάθμευσης; 7) HDR (υψηλό δυναμικό εύρος); 8) Μέγιστη χωρητικότητα κάρτας SD; 9) Τάση εισόδου; 10) Μεταφορά 12-24 V DC σε 5 V DC; 11) Διασύνδεση; 12) Ήχος; 13) Ενσωματωμένο μικρόφωνο και ηχείο; 14) Οπίσθια κάμερα; 15) Θερμοκρασία εργασίας; 16) Με χρήση του kit μόνωσης καλωδίων OHWK2500- πωλείται χωριστά

(NL) 1) Specificaties; 2) Beeldschermformaat; 3) Videoresolutie; 4) Gezichtsveld; 5) G-sensor; 6) Parkmodus (7) HDR; 8) Maximale SD-kaartcapaciteit; 9) Ingangsspanning; 10) 12-24 V DC omzetten naar 5 V DC; 11) Interfacé; 12) Audio; 13) Ingebouwd microfoon en luidspreker; 14) Achteruitrijcamera 15) Werktemperatuur; 16) Bij gebruik van de OHWK2500 harde-draadkit - afzonderlijk verkrijgbaar

(S) 1) Specifikationer; 2) Skärmstorlek; 3) Videoupplösning; 4) Synfält; 5) G-sensor; 6) Parkeringsläge; 7) HDR; 8) Max SD-kortkapacitet; 9) Ingångsspanning; 10) 12-24 V DC överförs till 5 V DC; 11) Gränssnitt; 12) Ljud; 13) Inbyggd mikrofon och högtalare; 14) Bakre kamera; 15) Arbetstemperatur; 16) Med användning av OHWK2500 ekopplingskit – säljs separat

(FIN) 1) Tekniset tiedot; 2) Näytön koko; 3) Videon tarkkuus; 4) Näkökenttä; 5) G-anturi; 6) Pysäköintitila; 7) HDR; 8) SD-kortin enimmäiskapasiteetti; 9) Tulojännite; 10) 12-24 V DC:n siirto 5 V DC:ksi; 11) Liitäntä; 12) Ääni; 13) Sisäänrakennettu mikrofoni ja kaiutin; 14) Takakamera; 15) Käyttölämpötila; 16) Käytettäessä OHWK2500 Hard Wire -sarjaa – myydään erikseen.

(N) 1) Spesifikasjoner; 2) Skjermstørrelse; 3) Videoppløsning; 4) Synsfelt; 5) G-sensor; 6) Parkeringsmodus; 7) HDR; 8) Maks SD-kortkapasitet; 9) Inngangsspenning; 10) 12-24 V DC overføres til 5 V DC; 11) Grensesnitt; 12) Lyd; 13) Innebygget mikrofon og høyttaler; 14) Bakkamera; 15) Arbeidstemperatur; 16) Ved bruk af OHWK2500-hardkabelsett – selges separat

(DK) 1) Specifikationer; 2) Skærmstørrelse; 3) Videoppløsning; 4) Synsfelt; 5) G-sensor; 6) Parkeringstilstand; 7) HDR; 8) Maks. kapacitet for SD-kort; 9) Indgangsspænding; 10) 12-24 V DC overføres til 5 V DC; 11) Grænseflade; 12) Lyd; 13) Inbygget mikrofon og højttaler; 14) Bagkamera; 15) Drifttemperatur; 16) Ved brug af OHWK2500-kabelsett – sælges separat

(CZ) 1) Specifikace; 2) Velikost obrazovky; 3) Rozlišení videa; 4) Zorné pole; 5) G-senzor; 6) Režim parkování; 7) HDR; 8) Maximální kapacita karty SD; 9) Vstupní napětí; 10) Převod 12-24 V DC na 5 V DC; 11) Rozhraní; 12) Zvuk; 13) Vestavěný mikrofon a reproduktor; 14) Zadní kamera; 15) Pracovní teplota; 16) Při použití sady kabelů OHWK2500 – prodává se samostatně

(RU) 1) Технические характеристики; 2) Размер экрана; 3) Разрешение видео; 4) Поле зрения; 5) G-сенсор; 6) Режим парковки; 7) HDR; 8) Максимальная емкость SD-карты; 9) Входное напряжение; 10) Преобразование 12-24 В постоянного тока в 5 В постоянного тока; 11) Интерфейс; 12) Аудио; 13) Встроенный микрофон и динамик; 14) Камера заднего вида; 15) Рабочая температура; 16) С использованием комплекта жестких проводов OHWK2500 (приобретается отдельно)

(KZ) 1) Техникалық сипаттамалары; 2) Экран өлшемі; 3) Бейне ажыратымдылығы; 4) Керініс аймағы; 5) G датчигі; 6) Тұрақ режімі; 7) HDR; 8) SD картасының макс. сыйымдылығы; 9) Кіріс кернеуі; 10) 12-24 В ТТ шамасын 5 В ТТ шамасына түрлендіру; 11) Интерфейсі; 12) Аудио; 13) Крістірілген микрофон және динамика; 14) Артық керініс камерасы; 15) Жұмыс температурасы; 16) OHWK2500 қатты сым жинағын пайдалану - бөлек сатылады

(H) 1) Műszaki adatok; 2) Képernyőméret; 3) Videófelbontás; 4) Látómező; 5) G érzékelő; 6) Parkolási mód; 7) HDR; 8) SD-kártya maximális kapacitása; 9) Bemeneti feszültség; 10) 12-24V DC átalakítása 5V DC-re; 11) Interfész; 12) Hang; 13) Beépített mikrofon és hangszóró; 14) Hátsó kamera; 15) Üzemi hőmérséklet; 16) Az OHWK2500 bekötő kábelszett használatával – külön kapható

(PL) 1) Dane techniczne; 2) Rozmiar ekranu; 3) Rozdzielczość wideo; 4) Pole widzenia; 5) Czujnik przesażenia; 6) Tryb parkowania; 7) HDR; 8) Maksymalna pojemność karty SD; 9) Napiecie wejściowe; 10) Przejście z 12-24 V DC na 5 V DC; 11) Interfejs; 12) Audio; 13) Wbudowany mikrofon i głośnik; 14) Tylna kamera; 15) Temperatura pracy; 16) Przy użyciu zestawu z przewodem OHWK2500 – sprzedawany oddzielnie

(SK) 1) Špecifikácie; 2) Veľkosť obrazovky; 3) Rozlíšenie videa; 4) Zorné pole; 5) Senzor G; 6) Parkovací režim; 7) HDR; 8) Maximálna kapacita SD karty; 9) Vstupné napätie; 10) Prevod z 12-24 V DC na 5 V DC; 11) Rozhranie; 12) Zvuk; 13) Vstavaný mikrofon a reproduktor; 14) Zadná kamera; 15) Pracovná teplota; 16) Pri použití súpravy káblov OHWK2500 – predáva sa samostatne

(SL) 1) Specifikacije; 2) Velikost zaslonja; 3) Ločljivost videa; 4) Vidno polje; 5) G-tipalo; 6) Način parkiranja; 7) HDR; 8) Največja zmogljivost kartice SD; 9) Vhodna napetost; 10) Prenos 12-24 V enosmerne toka v 5 V enosmerne toka; 11) Vmesnik; 12) Zvok; 13) Vgrajena mikrofon in zvočnik; 14) Zadnja kamera; 15) Delovna temperatura; 16) Z uporabo kompleta OHWK2500 z neposredno povezavo, ki je na prodajalju ločeno

(TR) 1) Özellikler; 2) Ekran Boyutu; 3) Video Çözünürlüğü; 4) Görüş Alanı; 5) G Sensörü; 6) Park modu; 7) HDR; 8) Maksimum SD Kart Kapasitesi; 9) Giriş Voltajı; 10) 12-24 V DC'den 5 V DC'ye aktarım; 11) Arayüz; 12) Ses; 13) Dahili mikrofon ve hoparlör; 14) Arka kamera; 15) Çalışma Sıcaklığı; 16) OHWK2500 sert kablo kiti kullanımı ile - ayrı satılır

(HR) 1) Specifikacije; 2) veličina zaslonja; 3) razlučivost videozapisa; 4) vidno polje; 5) G-senzor; 6) Način rada za parkiranje 7) HDR 8) Maksimalni kapacitet SD kartice 9) Ulazni napon 10) 12 – 24V DC, prijenos na 5 V DC 11) Sučelje 12) Audio 13) Ugrađeni mikrofon i zvučnik 14) Stražnja kamera 15) Radna temperatura 16) Uz upotrebu kompleta ožičenja OHWK2500 – prodaje se zasebno

(RO) 1) Specificații; 2) Dimensiune ecran; 3) Rezoluție video; 4) Câmp vizual; 5) Senzor G; 6) Mod parcare; 7) HDR; 8) Capacitate maximă a cardului SD; 9) Tensiune de intrare; 10) 12-24 V DC transfer la 5 V DC; 11) Interfață; 12) Audio; 13) Microfon și difuzor încorporate; 14) Cameră spate; 15) Temperatura de lucru; 16) Cu utilizarea kitului de cabluri rigide OHWK2500 - se vinde separat

(BG) 1) Спецификации; 2) Размер на екрана; 3) Разделителна способност на видео; 4) Зрително поле; 5) G сензор; 6) Режим на паркиране; 7) HDR (голям динамичен обхват); 8) Максимален капацитет на SD картата; 9) Входно напрежение; 10) Прехвърляне от 12 – 24 V DC към 5 V DC; 11) Интерфейс; 12) Аудио; 13) Вграден микрофон и високоговорител; 14) Задна камера; 15) Работна температура; 16) При използване на комплект за директна кабелна връзка OHWK2500 – продава се отделно

(EST) 1) Tehnilised andmed; 2) Ekraani suurus; 3) Video resolutsioon; 4) Vaateväli; 5) G-andur; 6) Parkimisrežiim; 7) HDR; 8) SD-kaardi maksimaalne mahutavus; 9) Sisendpinge; 10) 12-24 V DC ülekanne 5 V DC-ile; 11) Liides; 12) Heli; 13) Sisesehitatud mikrofon ja kõlar; 14) Tagumine kaamera; 15) Tootetemperatuur; 16) Kasutades kõvajuhmekomplekti OHWK2500 – müüakse eraldi

(LT) 1) Specifikacijos; 2) Ekranas dydis; 3) Vaizdo raišų skiriamoji geba; 4) Matymo laukas; 5) G jutiklis; 6) Stovėjimo režimas; 7) HDR; 8) Didžiausia SD kortelės talpa; 9) Įvesties įtampa; 10) 12-24 V DC perdavimas į 5 V DC; 11) Sašaja; 12) Garsas; 13) Integruotas mikrofonas ir garsiaukalis; 14) Galinė kamera; 15) Darbinė temperatūra; 16) Naudojant OHWK2500 laidinių jungčių rinkinį – parduodamas atskirai

(LV) 1) Specifikācijas; 2) Ekraņa izmērs; 3) Video izšķirtspēja 4) Skata lauks 5) G sensors 6) Autostāvēšanas režīms; 7) HDR; 8) Maksimālā SD kartes ietilpība; 9) Ieiešas spriegums; 10) 12-24 V līdzstrāvas pārveidošana uz 5 V līdzstrāvu; 11) Sašakne; 12) Audio; 13) Iebūvētais mikrofonu un skaļrunis; 14) Aizmugurējā kamera; 15) Darba temperatūra; 16) Izmantojot cieto vadu komplektu OHWK2500 – jāiegādājas atsevišķi.

(SRB) 1) Specifikacije; 2) Veličina ekrana; 3) Rezolucija video-zapisa; 4) Vidno polje; 5) G senzor; 6) Režim parkiranja; 7) HDR; 8) Maks. kapacitet SD kartice; 9) Ulazni napon; 10) Prelazak sa 12-24V DC na 5 V DC; 11) Interfejs; 12) Audio; 13) Ugrađeni mikrofon i zvučnik; 14) Zadnja kamera; 15) Radna temperatura; 16) Uz korišćenje kompleta za fiksno povezivanje OHWK2500 – prodaje se zasebno

(UA) 1) Технічні характеристики; 2) Розмір екрана; 3) Роздільна здатність відео; 4) Поле зору; 5) Датчик; 6) Режим паркування; 7) HDR; 8) Максимальний обсяг SD-картки; 9) Вхідна напруга; 10) Переведення 12-24 В постійного струму в 5 В постійного струму; 11) Інтерфейс; 12) Аудио; 13) Вбудований мікрофон і динамік; 14) Задня камера; 15) Робоча температура; 16) З використанням комплекту дрового підключення OHWK2500 (продається окремо)

OSRAM



ROADSight 2500



WARNING! The camera system must not be fitted in a position which obscures the driver's view of the road ahead, or in front of an airbag deployment area. Ensure you are using your dash camera within your Countries road laws. Never dismantle the dash camera to expose the internal battery or try to replace it.

(D) WARNUNG! Das Kamerasystem darf nicht an einer Stelle montiert werden, wo es die Sicht des Fahrers auf die Straße oder den Auslösebereich eines Airbags beeinträchtigt. Achten Sie darauf, Ihre Dashcam ausschließlich innerhalb der gesetzlichen Vorschriften Ihres Landes zu verwenden. Nehmen Sie die Dashcam niemals auseinander, um die interne Batterie freizulegen oder zu ersetzen.

(F) AVERTISSEMENT ! Ne placez pas le système de caméra dans une position qui empêcherait le conducteur de bien voir la route devant lui, ou devant la sortie d'un airbag. Veillez à utiliser la caméra de bord (dashcam) conformément à la législation routière du pays. Ne démontez jamais la caméra pour accéder à la batterie interne ou tenter de la remplacer.

(I) ATTENZIONE! Il sistema telecamera non va montato in una posizione che ostruisce la visuale del conducente sulla strada o davanti a un'area di dispiegamento dell'airbag. Assicuratevi di utilizzare la vostra dash cam nel rispetto delle leggi stradali del vostro Paese. Non smontare mai la dash cam per esporre la batteria interna o cercare di sostituirla.

(E) ADVERTENCIA El sistema de cámara no debe instalarse de manera que impida que el conductor vea la carretera ni delante de la zona de despliegue del airbag. Asegúrese de utilizar la cámara para salpicadero de acuerdo con la normativa vial de su país. No desmonte nunca la cámara para salpicadero para dejar al descubierto la batería interna ni intente sustituirla.

(P) AVISO! O sistema de câmara não deve ser instalado numa posição que obscureça a visão do condutor da estrada à sua frente, ou em frente de uma área de ativação do airbag. Certifique-se de que está a utilizar a dashcam de acordo com as leis rodoviárias do seu país. Nunca desmonte a dashcam para expor a bateria interna ou tentar substituí-la.

(GR) ΠΡΟΕΙΔΟΠΟΙΗΣΗ! Το σύστημα κάμερας δεν πρέπει να τοποθετείται σε θέση που να εμποδίζει την οπτική επαφή του οδηγού με τον δρόμο ή μπροστά από την περιοχή ενεργοποίησης του αερόσακου. Βεβαιωθείτε ότι χρησιμοποιείτε την κάμερα αυτοκινήτου σας σύμφωνα με τον κώδικα οδικής κυκλοφορίας της χώρας σας. Ποτέ μην αποσυναρμολογείτε την κάμερα αυτοκινήτου για να εκθέσετε τη σωστήριξη μπαταρία ή για να προσπαθήσετε να την αντικαταστήσετε.

(NL) WAARSCHUWING! Het camerasysteem mag niet zodanig worden gemonteerd dat het zicht van de bestuurder op de weg wordt belemmerd, of voor een gebied waar de airbag wordt geactiveerd. Zorg ervoor dat u uw dashcam gebruikt volgens de verkeersregels van uw land. Haal de dashcamera nooit uit elkaar om de interne batterij bloot te leggen of om te proberen de batterij te vervangen.

(S) VARNING: Kamerasystemet får inte monteras på en plats som skymmer förarens sikt över vägen eller framför en krockkudde som ska utlösas. Se till att du använder bilkameran inom ramen för ditt lands trafikregler. Ta aldrig isär bilkameran för att komma åt det interna batteriet eller försöka byta ut det.

(FIN) VAROITUS! Kamerajärjestelmää ei saa asentaa paikkaan, joka peittää kuljettajan näkymän edessä olevaan tiehen tai turvatyynyn aukeamisalueen eteen. Varmista, että käytät kojelautakameraa maasi tieliikennelakien mukaisesti. Älä koskaan pura kojelautakameraa paljastaaksesi sisäistä akkua tai yrittääksesi vaihtaa sitä.

(N) ADVARSEL! Kamerasystemet må ikke monteres slik at det hindrer førerens sikt over veien eller foran et område der kollisjonsputer utløses. Sorg for at du bruker dashbordkameraet i henhold til landets trafikregler. Aldri demonster dashbordkameraet for å eksponere det interne batteriet eller prøve å skifte det ut.

(DK) ADVARSEL! Kamerasystemet må ikke monteres i en position, der blokerer førerens udsyn til vejen forude, eller foran et airbagområde. Sorg for, at du bruger dit dashcam inden for rammerne af dit lands færdselslovgivning. Afmonter aldrig dashcam'et, så det interne batteri blottlægges, og forsøg aldrig at udskifte det.

(CZ) VROVNÁNÍ! Kamerový systém nesmí být namontován v místě, kde by řidiči zakrýval výhled před vozidlo, nebo zasahoval do prostoru pro vyfukování airbagu. Ujistěte se, že používáte palubní kameru v souladu se zákony o silničním provozu ve vaší zemi. Nikdy palubní kameru nerozebírejte, abyste odhalili vnitřní baterii, ani se ji nepokoušejte vyměnit.

(RU) ВНИМАНИЕ! Запрещается устанавливать систему камер в положении, закрывающем водителю обзор дороги впереди, или перед областью срабатывания подушек безопасности. Убедитесь, что вы используете свой видеорегистратор в соответствии с дорожным законодательством вашей страны. Никогда не разбирайте видеорегистратор для извлечения внутреннего аккумулятора и не пытайтесь его заменить.

(KZ) ЕСКЕРТУ! Камера жүйесін жүргізушінің алдындағы жол көрінісін жабатын жерде немесе қауіпсіздік жастығының ашылу аймағының алдында орнатпау керек. Елiңiздегі жол ережелеріне сәйкес бейнетркеуішті пайдаланыңыз. Ішкі батареяны шығару үшін ешқандай бейнетркеуішті бөлшектеменіз немесе оны ауыстыруға тырыспаңыз.

(H) FIGYELEM! A kamerarendszert tilos felszerelni olyan helyre, ahol eltakarja a vezető ráátását az útra, vagy a légszékold kioldási területre elő. Győződjön meg róla, hogy a fedélzeti kamerát a közúti szabályoknak megfelelően használja. Soha ne szerelje szét a fedélzeti kamerát a belső akkumulátorhoz való hozzáférés vagy az akkumulátor cseréje céljából.

(PL) OSTRZEŻENIE! System kamery nie może zasłaniać kierowcy widoku na drogę przed pojazdem ani nie może być zamontowany w obszarze, w którym może być aktywowana poduszka powietrzna. Kamery samochodowej należy używać zgodnie z przepisami drogowymi obowiązującymi w danym kraju. Nigdy nie demontować kamery samochodowej w celu uzyskania dostępu do wbudowanej baterii bądź dokonania próby jej wymiany.

(SK) VAROVANIE! Kamerový systém sa nesmie montovať v polohe, ktorá by zakrývala výhľad vodiča na cestu pred ním, ani pred miesto, kde sa aktivuje airbag. Uistite sa, že používate palubnú kameru v súlade so zákonmi o cestnej premávke vašej krajiny. Nikdy nerozoberajte palubnú kameru, aby ste odhalili vnútornú batériu, ani sa ju nepokúšajte vymeniť.

(SL) OPOZORILO! Sistema kamere ne smete namestiti na mesto, ki vzniku zairsta pogled na cesto pred njim, ali pred območje sprožitve varnostne blazine. Poskrbite, da boste kamero za armaturno ploščo uporabljali v skladu s cestno-prometnimi predpisi v vaši državi. Kamere za armaturno ploščo nikoli ne razstavljajte, da bi razkili notranjo baterijo ali jo poskušali zamenjati.

(TR) UYARI! Kamera sistemi, sürücünün önündeki yolu görmesini engelleyecek bir konuma veya bir hava yastığı açılma alanının önüne takılmamalıdır. Aracın içi kamerasını, ülkenizin yasalara dahilinde kullandığınızdan emin olun. Aracın içi kamerası, dahili pilin açığa çıkarcak şekilde sökmemesi veya pilin değıstirmeye çalışmayın.

(HR) UPOZORENJE! Sustav kamera ne smije se postaviti tako da zaklanja pogled vozača na cestu ni ispred područja aktiviranja zračnih jastuka. Automobilsku kameru obavezno upotrebljavajte u skladu s prometnim propisima u svojoj državi. Nikad ne rastavljajte automobilsku kameru da biste pristupili unutarnjoj bateriji i nemojte je pokušavati zamijeniti.

(RO) AVERTISMENT! Sistemul de camere nu trebuie montat într-o poziție care să împiedice șoferul să vadă șoseaua sau în fața unei zone de desfășurare a airbagului. Asigurați-vă că utilizați camera de tip dash în conformitate cu legislația rutieră din țara dumneavoastră. Nu demontați niciodată camera de tip dash pentru a expune bateria internă sau pentru a încerca să o înlocuiți.

(BG) ПРЕДУПРЕЖДЕНИЕ! Камерната система не трябва да се монтира на място, което възпрепятства видимостта на водача върху пътя пред него, или пред зоната на задействане на въздушните възглавници. Уверете се, че използвате видеорегистратора за автомобил съгласно законите за движение по пътищата във вашата държава. Никога не разглобявайте видеорегистратора за автомобил, за да стигнете до вътрешната батерия или да се опитвате да я подмените.

(EST) HOIATUS! Kaamerüsteemi ei tohi paigaldada sellisesse asukohta, mis varjab juhi vaadet teele või jääb liivpindadele avanemisala ette. Veenduge, et kasutate autokaamerat oma riigi liiklusseaduste piires. Ärge võtke autokaamerat lahti, et sisemist akut näha või üritada seda asendada.

(LT) ĮSPĖJIMAS! Kameros sistemos negalima montuoti tokioje vietoje, kuri užstotų vairuotojui vaizdą į kelią arba priešais oro pagalvius išsiskleidimo zoną. Vaizdo registruojantį privalote naudoti laikydamiesi savo šalies kelių eismo įstatymų. Niekada neardykite vaizdo registruojantį ir neatidinkite jo vidinio akumuliatoriaus bei nebandykite jo pakeisti.

(LV) BRĪDINĀJUMS! Kameras sistēmu nedrīkst uzstādīt pozīcijā, kas aizsed vadītāja skatu uz ceļu priekšā vai atrodas gaisa spilvena zonas priekšā. Pārlicinieties, ka izmantojot savu panela kameru saskaņā ar jūsu valsts spēkā esošajiem ceļu satiksmes tiesību aktiem. Niekad neizjauciet panela kameru, lai atsegtu iekšējo akumulatoru vai mēģinātu to nomainīt.

(SRB) UPOZORENJE! Sistem kamere ne sme biti postavljen u položaju koji vozaču zaklanja pogled na put ispred njega ili ispred prostora za aktiviranje vazdušnog jastuka. Postarajte se da koristite auto kameru u skladu sa zakonima o putevima u vašoj zemlji. Nikada nemojte rastavljati auto kameru i otkrivati unutrašnju bateriju ili pokušavati da je zamenite.

(UA) ОБЕРЕЖНО! Систему камер не можна встановлювати так, щоб вона закривала водієві огляд дороги перед або перебувала перед зоною спрацьовування подушок безпеки. Обов'язково використовуйте видеореєстратор відповідно до правил дорожнього руху у своїй країні. Ніколи не розбирайте видеореєстратор, щоб отримати доступ до внутрішнього аккумулятора, і не намагайтеся його замінити.

Battery Information

Manufacturer: Seiko Instruments Inc (Micro-Energy Division)

Address: 45-1 Aza-Matsubara, Kami-ayashi, Aoba-ku

Sendai-shi, Miyagi, Japan. Post code: 989-3124

Battery type: Rechargeable Lithium button cell battery

Battery category: Portable battery

Place of Manufacture: Japan

Date of Manufacture:

Batch no./serial no.:

Chemistry: Lithium-Silicon composite oxide/

Lithium-Manganese composite oxide

	Model	MS621FE FL11E / 5,5mAh, 3V
	Size	6,8 x 2,8 mm (DxH)
	Weight	0,2 g



WARNING!

Keep out of reach of children.
Swallowing can lead to chemical burns, perforation of soft tissue and death. Severe burns can occur within 2 hours of ingestion. Seek medical attention immediately.



Disposal of a battery into fire or a hot oven, or mechanically crushing or cutting of a battery, can result in an explosion. Leaving a battery in an extremely high temperature surrounding environment can result in an explosion or the leakage of flammable liquid or gas. A battery subjected to extremely low air pressure may result in an explosion or the leakage of flammable liquid or gas. If batteries are leaking, wear protective gloves and eyewear and place unit in a large bag to contain leakage. Then send to a suitable waste disposal site for handling.

ATTENTION: The batteries in your product are the Lithium type. Do not dispose of battery packs/batteries into household waste, fire or water. Battery packs/batteries should be collected, recycled or disposed of in an environmental-friendly manner.

(D) ACHTUNG! Von Kindern fernhalten. Verschlucken kann zu Verätzungen, Perforation von Weichteilen oder zum Tode führen. Schwere Verbrennungen können innerhalb von 2 Stunden nach Verschlucken auftreten. Suchen Sie in diesem Fall unverzüglich einen Arzt auf.

Die Entsorgung des Akkus im Feuer oder einem Ofen, ihre mechanische Zerstörung oder Zerteilung können zu einer Explosion führen. Die Aufbewahrung des Akkus in einer sehr heißen Umgebung kann zur Explosion führen oder dazu, dass brennbare Flüssigkeit oder brennbares Gas austritt. Die Aufbewahrung des Akkus unter sehr geringem Luftdruck kann zur Explosion führen oder dazu, dass brennbare Flüssigkeit oder brennbares Gas austritt. Wenn Akkus undicht sind, tragen Sie Schutzhandschuhe und -brille. Verwenden Sie die Einheit in einer großen Tüte, aus der nichts austreten kann. Entsorgen Sie solche Akkus bei einer geeigneten Sammelstelle.

ACHTUNG! In Ihrem Produkt befindet sich ein Lithium-Akku. Entsorgen Sie Akkupacks bzw. Akkus auf keinen Fall im Hausmüll, Feuer oder Abwasser. Akkupacks bzw. Akkus werden zu Sammelstellen gebracht, recycelt oder umweltgerecht entsorgt.

(F) AVERTISSEMENT ! Tenir hors de portée des enfants. En cas d'ingestion, la pile peut entraîner des brûlures chimiques, la perforation des tissus mous voire la mort. De sévères brûlures internes peuvent survenir dans les deux heures après l'ingestion. Si vous soupçonnez qu'une pile a été avalée ou placée dans une partie du corps, consultez immédiatement un médecin.

Mise au rebut d'une batterie dans un feu ou dans un four allumé, ou broyage ou déchetage d'une batterie susceptible de provoquer une explosion. Exposition d'une batterie dans un environnement à très forte température, susceptible de provoquer une explosion ou la fuite d'un liquide ou d'un gaz inflammable. Une batterie soumise à une pression d'air extrêmement faible susceptible de provoquer une explosion ou la fuite d'un liquide ou d'un gaz inflammable. En cas de fuite des batteries, portez des gants et des lunettes de protection et placez l'appareil dans un grand sac pour contenir la fuite. Déposez ensuite le sac dans un site d'élimination des déchets approprié, où il pourra être correctement mis au rebut.

ATTENTION : Ce produit est équipé de batteries au lithium. Ne pas jeter les batteries/accumulateurs avec les ordures ménagères, ni dans un feu ou dans de l'eau. Les batteries/accumulateurs doivent être collecté(e)s, recyclé(e)s ou mis(es) au rebut d'une manière respectueuse de l'environnement.

(I) ATTENZIONE! Tenere fuori dalla portata dei bambini. L'ingestione può provocare ustioni chimiche, perforazione dei tessuti molli e morte. Entro 2 ore dall'ingestione possono verificarsi gravi ustioni. Rivolgersi immediatamente a un medico.

Lo smaltimento di una batteria nel fuoco o in un forno caldo o lo schiacciamento o il taglio meccanico di una batteria possono provocare un'esplosione. L'esposizione di una batteria a un ambiente circostante con una temperatura estremamente

elevata può comportare un'esplosione o una perdita di liquidi o gas infiammabili. Una batteria esposta a una pressione dell'aria estremamente bassa potrebbe comportare un'esplosione o una perdita di liquidi o gas infiammabili. Se le batterie perdono, indossare guanti e occhiali protettivi e riporre l'unità in un sacchetto grande per limitare le perdite. Rivolgersi poi a un punto di smaltimento idoneo.

ATTENZIONE: Le batterie del prodotto sono al litio. Non smaltire i pacchi batteria/le batterie nei rifiuti domestici, nel fuoco o in acqua. I pacchi batteria/le batterie devono essere raccolti, riciclati o smaltiti nel rispetto dell'ambiente.

(E) ¡ADVERTENCIA! Mantener fuera del alcance de los niños. La ingestión puede provocar quemaduras, perforación de tejidos blandos e incluso la muerte. En las 2 horas siguientes a la ingestión, pueden producirse quemaduras graves. En ese caso recomendamos acudir inmediatamente al médico.

Si se arroja la batería al fuego o se introduce en un horno, se destruye mecánicamente o se despieza, puede producirse una explosión. Si la batería se conserva en un entorno a temperatura muy alta puede producirse una explosión o una fuga de líquido o gas inflamables. Si la batería se expone a una muy baja presión, puede producirse una explosión o una fuga de líquido o gas inflamables. Si las baterías no están estancas, utilice guantes y gafas de protección. Guarde la unidad en una bolsa grande que impida cualquier fuga. A continuación llévela a un punto de recogida de residuos para su procesamiento.

ATENCIÓN: Las baterías de su producto son de litio. No tire los paquetes de baterías/las baterías a la basura doméstica, al fuego o al agua. Los paquetes de baterías/las baterías deben recogerse, reciclarse o desecharse de forma respetuosa con el medio ambiente.

(P) AVISO! Manter fora do alcance das crianças. A ingestão pode provocar queimaduras químicas, perfuração de tecidos moles e morte. Nas duas horas que se seguem à ingestão, podem ocorrer queimaduras graves. Procurar imediatamente assistência médica.

A eliminação de uma bateria no fogo ou num forno quente, o esmagamento mecânico ou corte de uma bateria que pode resultar numa explosão. Deixar uma bateria num ambiente de temperatura extremamente elevada que pode resultar numa explosão ou na fuga de líquido ou gás inflamável. Uma bateria sujeita a uma pressão de ar extremamente baixa que pode resultar numa explosão ou na fuga de líquido ou gás inflamável. Se as pilhas estiverem a vazar, use luvas e óculos de proteção e coloque a unidade num saco grande para conter fugas. Em seguida, envie para um local de eliminação de resíduos adequado.

ATENÇÃO: As baterias no seu produto são do tipo de lítio. Não elimine as pilhas/baterias no lixo doméstico, fogo ou água. As pilhas/baterias devem ser recolhidas, recicladas ou eliminadas de uma forma ecológica.

ROADSight 2500

GR ΠΡΟΔΙΟΡΙΣΜΗΝ Η φυλάσσετε μακριά από παιδιά. Η κατάποση μπορεί να οδηγήσει σε χημικά εγκαύματα, διάτρηση μαλακών ιστών και θάνατο. Σοβαρά εγκαύματα μπορεί να προκληθούν εντός 2 ωρών από την κατάποση. Αναζητήστε αμέσως ιατρική βοήθεια.

Η απόρριψη μιας μπαταρίας σε φωτιά ή σε θερμό και κλειστό περιβάλλον όπως ένας φούρνος ή η μηχανική σύνδεση ή κοπή της μπαταρίας μπορεί να οδηγήσει σε έκρηξη. Η έκθεση μιας μπαταρίας σε περιβάλλον με εξαιρετικά υψηλές θερμοκρασίες μπορεί να οδηγήσει σε έκρηξη ή σε διάραξη εύφλεκτων υγρών ή αερίων. Μια μπαταρία που εκτίθεται σε εξαιρετικά χαμηλή πίεση αέρα μπορεί να οδηγήσει σε έκρηξη ή σε διάραξη εύφλεκτων υγρών ή αερίων. Εάν οι μπαταρίες έχουν διάραξη, φροντίστε προσεκτικά να μην κινούνται και να μην απορροφείτε τη μονάδα σε μια ή άλλη κατάσταση για να περιορίσετε τη διάραξη. Στη συνέχεια, στείλτε τις σε κατάλληλο χώρο διάθεσης απορριμμάτων για χειρισμό.

ΠΡΟΣΟΧΗ: Οι μπαταρίες του προϊόντος σας είναι τύπου λιθίου. Μην πετάτε τις συσκευασίες των μπαταριών/της μπαταρίας στα οικιακά απορρίμματα, στη φωτιά ή στο νερό. Οι συσκευασίες των μπαταριών/μπαταρίας πρέπει να συλλέγονται, να ανακυκλώνονται ή να απορρίπτονται με τρόπο φιλικό προς το περιβάλλον.

NL WAARSCHUWING! Buiten bereik van kinderen houden. Inslikken kan chemische brandwonden, perforatie van weke delen en de dood tot gevolg hebben. Ernstige brandwonden kunnen binnen twee uur na innamen optreden. Zoek onmiddellijk medische hulp.

Een accu afvoeren door deze te verbranden in vuur of een hete oven, of deze mechanisch te verbrijzelen of door te zagen, wat een explosie tot gevolg kan hebben. Een accu achterlaten bij extreem hoge temperaturen, wat kan resulteren in een explosie of lekken van brandbare vloeistof of brandbaar gas. Een accu blootstellen bij extreem lage luchtdruk, wat kan resulteren in een explosie of lekken van brandbare vloeistof of brandbaar gas. Draag in geval van lekkende batterijen beschermende handschoenen en een veiligheidsbril en plaats het apparaat in een grote zak om de lekkage op te vangen. Stuur de zak vervolgens naar een gespecialiseerde afvalverwerkingslocatie voor verwerking.

LET OP: De batterijen in uw product zijn lithiumbatterijen. Gooi accu's/batterijen niet bij het huishoudelijk afval, in vuur of in water. Accu's/batterijen moeten worden verzameld, gerecycled of weggegooid op een milieuvriendelijke manier.

S VARNING! Förvaras oåtkomligt för barn. Svältning kan medföra kemiska brännskador, perforering av mjukdelar och dödsfall. Allvariga brännskador kan uppstå inom 2 timmar efter förtäring. Uppsök omedelbart läkarevård.

Kassering av ett batteri genom att kasta det i elden eller en het ugn samt krossa eller skära i batteriet mekaniskt, kan orsaka en explosion. Att lämna kvar ett batteri i en omgivning med extremt hög temperatur kan resultera i en explosion eller i att lättantändliga vätska eller gas läcker. Att utsätta ett batteri för extremt lågt lufttryck kan resultera i en explosion eller i att lättantändliga vätska eller gas läcker. Om batterierna läcker ska du använda skyddshandskar och skydds-glasögon samt placera enheten i en stor påse för att undvika läckage. Skicka det därefter till en lämplig plats för avfallshandtering.

OBSERVERA: Batterierna i din produkt är av typen litiumbatterier. Släng inte batteripaket/batterier i hushållssoffan, eller vatten. Batteripaket/batterier ska samlas in, återvinnas eller bortskaffas på ett miljövänligt sätt.

FIN VAROITUS! Säilytettävä lasten ulottumattomissa. Nieleminen voi aiheuttaa kemiallisia palovammoja, pehmytkudosten puhekaistia ja kuolemia. Vakavat palovammat ovat mahdollisia 2 tunnin kulussa nielemisestä. Hakeudu välittömästi lääkärin hoitoon.

Akkua ei saa hävittää tulella tai kuumassa uunissa tai mekaanisesti murskaamalla tai leikkamalla. Se voi aiheuttaa räjähdyksen. Älä jättäminen äärimmäisen korkeisiin lämpötiloihin voi aiheuttaa räjähdyksen tai syttyvien nesteiden tai kaasujen vuotamista. Äärimmäisen matalalla ilmanpaineella altistettu akku saattaa aiheuttaa räjähdyksen tai syttyvien nesteiden tai kaasujen vuotamista. Jos paristot vuotavat, käytä suojaesineitä ja suojaaseja ja aseta yksikkö suureen pussiin, jotta vuoto ei aiheuta vaaraa. Lähetä ne sitten käsittelyäviksi soveltuvaan jätteenkäsitykseen.

HUOMIO: Tuotteesi akut ovat litiumtyyppiä. Älä hävitä akkuyksiköitä/akkua sekajätteeseen, polttamolla tai vetoon upottamalla. Akkuyksiköt/akut tulisi kerätä, kierrättää tai hävittää ympäristöystävällisellä tavalla.

N ADVARSEL! Oppbevares utlignegelig for barn. Svelging kan fore til kjemiske brannskader, perforering av bløtvev og død. Allvorlige forbrønninger kan oppstå innen to timer etter inntak. Oppsøk lege umiddelbart.

Eksplosjon kan oppstå dersom batterier kastes i flammer eller i en varm oven, eller hvis de mekanisk knuses eller kuttes opp. Et batteri som etterlates i omgivelser med ekstremt høy temperatur kan resultere i en eksplosjon eller lekkasje av brennbar væske eller gass. Et batteri utsatt for ekstremt lavt lufttrykk kan resultere i en eksplosjon eller lekkasje av brennbar væske eller gass. Hvis batteriene lekker, må du bruke vernehansker og -briller og plassere enheten i en stor pose for å begrense lekkasje. Send de deretter til et egnet avfallsdeponi for håndtering.

OBS: Batteriene i produktet ditt er av typen litium. Ikke kast batteripakkene/batteriene i restavfall, ild eller vann. Batteripakkene/batteriene skal innhentes, resirkuleres eller kastes på en miljøvennlig måte.

DK ADVARSEL! Opbevares utilgængeligt for børn. Hvis produktet sluges, kan det forårsage kemiske forbrændinger, perforering af blødt væv og død. Allvorlige forbrændinger kan opstå inden for 2 timer efter indtagelse. Søg straks lægehjælp.

Hvis et batteri smides ind i ild eller i en varm oven, eller knuses mekanisk eller skæres i, kan det resultere i en eksplosion. At efterlade et batteri i et omgivende miljø med meget høj temperatur kan resultere i en eksplosion eller i at brandbar væske eller gas løskes. Et batteri der udsættes for meget lav lufttryk kan resultere i en eksplosion eller i at brandbar væske eller gas løskes. Hvis batteriene løkker, skal du bære beskytteshandsker og -briller og placere enheden i en stor pose for at inddæmme løkkagen. Send dem derefter til håndtering på et egnet affaldsdepot.

VIGTIGT! Batteriene i dette produkt er lithiumbatterier. Batterier/batteripakker må ikke bortskaffes med husholdningsaffald, ved afbrænding eller i vand. Batterier/batteripakker skal indsamles, genbruges eller bortskaffes på miljøvenlig vis.

CZ VAROVÁNÍ! Uchovávejte mimo dosah dětí. Polknutí může vést k chemickým poraněním, perforaci měkkých tkání a smrti. Do 2 hodin po požití může dojít k těžkým popáleninám. Okamžitě vyhledejte lékařskou pomoc.

Vhození baterie do ohně nebo do žhavých kamen nebo mechanické rozdrvení či rozefázní baterie může mít za následek výbuch. Pokud baterii ponecháte v prostředí s extrémně vysokou teplotou, může dojít k výbuchu nebo úniku hořlavé kapaliny či plynu. Při extrémně nízkém tlaku vzduchu může dojít k výbuchu baterie nebo k úniku hořlavé kapaliny či plynu. Pokud baterie vytékají, nasadte si ochranné rukavice a brýle a umístěte jednotku do velkého pytle, abyste zabránili úniku. Poté jej odevzdejte na sběrném místě pro likvidaci odpadu.

UPOZORNĚNÍ: Baterie ve vašem výrobku jsou lithiového typu. Akumulátory/baterie nevyhazujte do domácího odpadu, ohně ani vody. Akumulátory/baterie by měly být sbírány, recyklovány nebo likvidovány způsobem setrpným k životnímu prostředí.

RUS ВНИМАНИЕ! Держать в недоступности для детей месте. Проглатывание может привести к химическим ожогам, перфорации мягких тканей и смерти. Тяжелые ожоги могут возникнуть в течение 2 часов после приема внутрь. Немедленно обратитесь за медицинской помощью.

Бросание батареи в огонь или горячую печь, а также механическое дробление или разрезание батареи, что может привести к взрыву. Хранение батареи в окружающей среде с чрезвычайно высокой температурой, что может привести к взрыву или утечке горючей жидкости или газа. Батарея подвергается воздействию крайне низкого давления воздуха, что может привести к взрыву или утечке горючей жидкости или газа. Если батарея протекает, наденьте защитные перчатки и очки, и поместите устройство в большой пакет для предотвращения утечки. Затем отправьте его в подходящий пункт утилизации для обработки.

ВНИМАНИЕ! В вашем изделии используются литийные аккумуляторные батареи. Не утилизируйте аккумуляторные блоки/батареи вместе с бытовыми отходами, не бросайте их в огонь или воду. Блоки аккумуляторов/аккумуляторы следует собирать, перерабатывать или утилизировать экологически безопасным способом.

CZ ECKEPTU! Balalardyrňyžy kolý žepťejntin žerde saqtaqny. Jyptyy koiřan jaǵadaly, himiylik kúylyterge, jumşaq tinin oıylyuna jeñe eplime ekelu múmkin. Jyptyy koiřanǵan kúylin 2 saǵatqa avyr kúylyter paıda bolıy múmkin. Derey meditsinalyq kemekke júgınıń.

Батарейны отқа, ыстық пешке лақтыру немесе оны ұсақтау, кесу; бұл жарғылық өткілі мүмкін. Батарейны жарғылық немесе жанғыш сұйықтықпен не газдың жылыстауына ақаулы міндеті ете жоғары температура, рапы ортада қалдыру. Ете темні аға қысымна ұшыратып батарея жанғыш сұйықтықпен не газдың жарғылуы немесе жылыстауына ақаулы мүмкін. Батарейлардан сұйықтық ағып жатса, оны тоқтау үшін қорғаныс қолбағын киіп, көзілдірік тақып, қурылғын үлкеніме салыңыз. Содан кейін оны өңдеу үшін тиісті қалдықтарды жою орнына жіберіңіз.

HAZAR AUDAРЫНЫЗ: Өнімдегі батареялар литий түріне жатады. Батарея жинақтары/батареяларды тұрмыстық қалдықтармен бірге, отқа немесе суға тастауға болмайды. Батарея жинақтары/батареяларды экологиялық қауіпсіз түрде жинау, қайта өңдеу немесе жою керек.

H FGYELEM! Gyermekektől elzárva tartandó. A termék lenyelése kémiai égési sérülést, légyszerv-perforációt és halált okozhat. A lenyeléstől származó 2 órán belül súlyos égési sérülések léphetnek fel. Haladéktalanul forduljon orvoshoz.

Robbanást okozhat, ha az akkumulátor tűzbe vagy forró sütőbe teszi, mechanikusan összezúzza vagy szétvája. Ha az akkumulátor nagyon magas hőmérsékleten hagyja, az akkumulátor felrobbanhat, illetve gázok nyúlókat fogadnak vagy gáz szivárgókat bőlge. Ha az akkumulátor nagyon alacsony légnyomásra teszi ki, az akkumulátor felrobbanhat. Illate gázok nyúlókat fogadnak vagy gáz szivárgókat bőlge. Ha az elemek szivárgókat, viseljen védőkesztyűt és védőszemveget, majd a további vizsgálat megakadályozása érdekében helyezze a készüléket egy nagy zsákba. Ezután ártalmatlanítás céljából küldje el egy megfelelő hulladékkezelő telephelyre.

FGYELEM: A termékben lévő elemek lítium típusúak. Ne dobja az elemeket a háztartási hulladék közé, illetve tűzbe vagy vízbe. Az elemeket össze kell gyűjteni, újrahasznosítani, vagy pedig környezetbarát módon ártalmatlanítani.

PL OSTRZEŻENIE! Przechowywać w miejscu niedostępnym dla dzieci. Poknięcie może prowadzić do oparzeń chemicznych, perforacji tkanek miękkich i śmierci. W ciągu 2 godzin od spożycia mogą wystąpić poważne obrażenia. Natychmiast zgłoś się do lekarza.

Wzruczenie akumulatora do ognia lub gorącego pieca bądź zgniecenie lub przecięcie go, co może skutkować eksplozją. Pozostawienie akumulatora w warunkach skrajnie wysokich temperatur, co może skutkować eksplozją lub wyciekami łatwopalnej cieczy lub gazu. Narazenie akumulatora na działanie skrajnie niskiego ciśnienia atmosferycznego, co może skutkować eksplozją lub wyciekami łatwopalnej cieczy lub gazu. W przypadku wycieku z baterii zalczyć rękawice ochronne i okulary oraz umieścić urządzenie w dużej torbie, aby powstrzymać wyciek. Następnie przekazać urządzenie do odpowiedniego miejsca utylizacji odpadów.

UWAGA: Ten produkt wyposażono w baterie litowe. Nie wrzucać zestawów baterii / baterii do odpadów z gospodarstwa domowego, ognia ani wody. Zestawy baterii / baterie należy przekazać do punktu zbiórki baterii, oddać do recyklingu lub zutylizować w sposób przyjazny dla środowiska.

ROADSight 2500

(SK) VAROVÁNÍ: Uchovávejte mimo dosahu dětí. Prehltnutie môže viesť k chemickým popáleniam, perforácii mäkkých tkanív a smrti. Do 2 hodín po požitií môže dôjsť k ťažkým popáleniam. Okamžite vyhľadajte lekársku pomoc.

Likvidácia baterií vzhľadom na ohňa alebo horúcej peče či mechanické drvenie alebo rezanie batérie, čo môže spôsobiť výbuch. Ponechanie batérie v prostredí s extrémne vysokou okolitou teplotou, čo môže spôsobiť výbuch alebo únik horľavej kvapaliny alebo plynu. Batéria vystavená extrémne nízkemu tlaku, čo môže spôsobiť výbuch alebo únik horľavej kvapaliny alebo plynu. Ak batérie vytekajú, nasadte si ochranné rukavice a okuliare a umiestnite prístroj do veľkého vrecka, aby ste zabránili úniku. Potom ho odovzdajte na zbernom mieste na likvidáciu odpadu.

POZOR: Batérie vo vašom výrobku sú lítiového typu. Sady batérií/baterie nevyhadzujte do domáceho odpadu, ohňa alebo vody. Sady batérií/baterie by sa mali zbierať, recyklovať alebo likvidovať spôsobom Setným k životnému prostrediu.

(SL) OPOZORILO! Hranite zunaj dosega otrok. Zaužitje lahko povzroči kemične opekline, predrtje mehkega tkiva in smrt. V dveh urah po zaužitju lahko pride do hudih opeklin. Takoj poiščite zdravniško pomoč.

Odlaganje baterije v ogenj ali vročo pečiico oziroma mehansko drobljenje ali rezanje baterije, ki lahko povzroči eksplozijo. Puščanje baterije v okolju z izjemno visoko temperaturo, ki lahko povzroči eksplozijo ali uhajanje nevnetljive tekočine ali plina. Batéria, ki je izpostavljena izjemno nízkemu zračnemu tlaku, ki lahko povzroči eksplozijo ali uhajanje nevnetljive tekočine ali plina. Če batérie puščajo, si nadenite zaščitne rokavice in očala ter položite enoto v veliko vrečko, da preprečite uhajanje. Vrečko nato pošljite na ustrezno odlagališče za ravnanje z odpadki.

POZOR: Vaše izdelko uporablja lítijve batérie. Baterijskí vozíkov/baterie ne odlagajte me gospodinském odpadku, v ogeň ali vodu. Baterijské vozíky/baterie tre zabírat, recyklovať alebo likvidovať spôsobom Setným k životnému prostrediu.

(TR) UYARI! Çocukların ulaşamayacağı yerde saklayın. Yutulması durumunda kimyasal yanıklara, yumuşak dokuların zarar görmesine ve ölüme yol açabilir. Yutuluktan sonra 2 saat içinde ciddi yanıklar oluşabilir. Derhal tıbbi müdahale için başvurun.

Akúnin atese veyu sicaq fírna atılmasa, mekanik olarak ezilmesi veya kesilmesi patlamaya neden olabilir. Akúnin çuk yüksek sıcaklıkta bir ortamda bırakılması, patlamaya veya yanma sıvı ya da gaz zırtısına neden olabilir. Akúnin son derece dúsük hava basıncına maruz bırakılması, patlamaya veya yanma sıvı ya da gaz zırtısına neden olabilir. Aküler sırtı yakarsa, koruyucu eldiven ve gözük takın ve sırtınızı kontrol altına almak için üniteyi büyük bir torbaya koyun. Daha sonra işlenmek üzere yugun bir atık bertaraf tesisine gönderin.

DIKKAT: Ürününüzdeki piller Lityum türündedir. Pil kutularını/pilleri evsel atıklara, ates veya suya atmayın. Pil kutularını/pilleri çevre dostu bir seklilde toplamanla, geri dönüştürümleneye atılmalıdır.

(HR) UPOZORENJE! Držati izvan dohvata djece. Gutanje može uzrokovati kemijske opekline, perforaciju mekog tkiva i smrt. Do teških opekline može doći u roku od 2 sata nakon gutanja. Odmah potražite liječničku pomoć.

Bacanje baterije u vatra ili vruću peć ili mehaničko drobljenje ili rezanje baterije koje može rezultirati eksplozijom. Ostavljanje baterije u okruženju s iznimno visokom temperaturom, što može rezultirati eksplozijom ili curenjem zapaljive tekućine ili plina. Izlaganje baterije iznimno niskom tlaku zraka, što može rezultirati eksplozijom ili curenjem zapaljive tekućine ili plina. Ako je baterija curi tekućina, stavite zaštitne rukavice i zaštitu za oči te uredaj spremite u veliku vrećicu da biste spriječili razlijevanje tekućine. Zatim pošaljite na obradu na prikladnu lokaciju za zbrinjavanje otpada.

POZOR: baterije u proizvodu su lítijске. Nemojte bacati baterije u kućni otpad, vatra ili vodu. Baterije prikupljajte, reciklirajte i odlazite na ekološki prihvatljiv način.

(RO) AVERTISMENT! A nu se lăsa la îndemâna copiilor. Înghițirea poate duce la arsuri chimice, perforarea țesuturilor mol și deces. Pot apărea arsuri grave în termen de 2 ore de la înghițire. Solicitați imediat asistență medicală.

Eliminarea unei baterii în foc sau într-un cuptor ferbinte, distrugerea mecanică sau tăierea unei baterii care poate provoca o explozie. Lăsarea unei baterii într-un mediu cu temperatură înconjurătoare extrem de ridicată care poate provoca o explozie sau o scurgere a lichidului sau gazului inflamabil. O baterie supusă unei presiuni a aerului extenuat de scăzută care poate provoca o explozie sau o scurgere a lichidului sau gazului inflamabil. Dacă bateriile prezintă scurgeri, purtați mănuși și ochelari de protecție și puneți unitatea într-un sac mare pentru a reține scurgerile. Apoi duceți la un loc adecvat de eliminare a deșeurilor pentru precurare.

ATENȚIE: Bateriile din produs sunt de tip lítii. Nu aruncați grupurile de baterii/bateriile în deșeurile menajere, în foc sau în apă. Grupurile de baterii/bateriile trebuie colectate, reciclate sau eliminate într-un mod ecologic.

(@) ПРЕДУПРЕЖДЕНИЕ! Да се съхранява извън обсега на деца. Погълчането може да доведе до химически изгаряния, перфорация на меките тъкани и смърт. В рамките на 2 часа след погълчане може да настъпят тежки изгаряния. Незабавно потърсете медицинска помощ.

Изхвърляне на батерия в огън или в гореща фурна, или механично смачкване или срязване на батерията, което може да доведе до експлозия. Оставяне на батерия в околна среда с изключително висока температура, което може да доведе до експлозия или до изтичане на запалима течност или газ. Батерия, която е изложена на изключително ниско въздушно налягане,

което може да доведе до експлозия или до изтичане на запалима течност или газ. Ако батерията са протекли, носете предпазни ръкавици и защита за очите и поставете модула в голяма торба, която да поеме протичането. След това изправете го подходящ пункт за изхвърляне на отпадъци за предаване.

ВНИМАНИЕ: Батерияте в продукта са от литиев тип. Не изхвърляйте батерийните модули/батерии в домакинските отпадъци, огън или вода. Батерийните модули/батерии трябва да бъдат предадени, рециклирани или изхвърлени по подходящ за опазването на околната среда начин.

(ET) HOIATUS! Hoida lastele kättesaamatus kohas. Allaneelamine võib põhjustada keemilisi põletushaavu, pehmete kudede perforatsiooni ja surma. Raskest põletushaavad võivad tekkida 2 tunni jooksul pärast allaneelamist. Pöörduge viivitamatult arsti poole.

Aku viskamine tulle või kuuma ahiu või aku mehaaniline purustamine või lõikamine võib põhjustada plahvatuse. Aku jätmine erakordselt kõrge temperatuuriga keskkonda võib põhjustada plahvatuse või tuleohtliku vedeliku või gaasi lekket. Aku kokkupuude erakordselt madala õhurõhuga võib põhjustada plahvatuse või tuleohtliku vedeliku või gaasi lekket. Kui aku lekivad, kandke kaitsekindaid ja kaitsepeelik ning asetage seade suurde kotti, et lekkeid piirata. Seejärel saatke see kätlemiseks sobivasse jäätmekäitluskohta.

TÄHELEPANU! Tiese tootes olevad patareid on lítiumtüüpi. Ärge visake akuid/patareid olmejäätmete hulka, tulle ega vette. Akude/patareid tuleb koguda, ümber töötada või utiliseerida keskkonnasäästlikul viisil.

(LT) ĮSPĖJIMAS! Laikyti vaikams nepasiekiamoje vietoje. Nurijus galima patirti cheminį nudegimą, minkštųjų audinių pažeidimą ir mirtį. Sunkūs nudegimai gali pasireikšti praėjus 2 valandoms po nurijimo. Nedelsdami kreipkitės į gydytoją.

Jedūs akumulatorių į ugnį arba karštą orkaitę arba mechaniskai į triaškant arba pajauçant gali įvykti sprogimas. Palikus akumulatorių labai aukštose temperatūrose aplinkoje galimas sprogimas arba degaus skystico arba dujų nuotėkis. Akumulatoriui esant labai žemam slėgiui aplinkoje galimas sprogimas arba degaus skystico arba dujų nuotėkis. Jei iš baterijų teka skystis, mūvėkite apsaugines pirštines ir dėvėkite apsauginius akinius bei dėkite įrenginį į didelį maišą, kad būtų sustabdytas nuotėkis. Tada išsiųskite į tinkamą atliekų šalinimo vietą, kurioje tvarkomos atliekos.

DĖMESIO: Produkte naudojamos lítii batėrijos. Akumulatorių / baterijų nesekite į buitines atliekas, ugnį arba vandeni. Akumulatorių / baterijas reikia surinkti, perdurti arba utilizuoti ekologiskiu būdu.

(LV) BRĪDĪNĀJUMS! Nenovietot bērniem pieejamā vietā. Norišana var izraisit ķīmiskus apdegumus, mīksto audu perforāciju un nāvi. Smagi apdegumi var rasties 2 stundu laikā pēc norišanas. Nekavējoties meklējiet medicīnisko palīdzību.

Akumulatora mešana uguni vai karstā krāsnī, kā arī akumulatoru mehāniska sapšpēšana vai sagriešana, kas var izraisīt sprādzieni. Akumulatora atstāšana vidē ar izteikti augstu temperatūru, kā dēļ akumulators var eksplodēt vai no tā var izplst uzliesmojošs šķidrums vai gāze. Akumulatora pakļaušana ļoti zemam gaisa spiedienam, kā dēļ akumulators var eksplodēt vai no tā var izplst uzliesmojošs šķidrums vai gāze. Ja akumulatori noplūst, uzvelciet aizsargcimdus un aizsargbrilles, pēc tam ievietojiet ierici lielā maišā, lai ierobežotu noplūdi. Pēc tam nododiet tos piemērotā atkritumu apstrādes vietā.

UZMANĪBU! Jūsu produktā ir lítija akumulatori. Neizmetiet akumulatoru blokus/akumulatoru mājaisaimniecības atkritumos un nemetiet tos uguni vai ūdeni. Akumulatoru blokus/akumulatori ir jāsavāc, jāpārstrādā vai jāūtīlize vidē draudzīgi veidā.

(SRB) UPOZORENJE! Držati van domašaja dece. Gutanje može da dovede do hemijskih opekotina, perforacija mekog tkiva i smrti. Teške opekotine se mogu pojaviti u roku od 2 sata nakon unošenja. Odmah potražite medicinsku pomoć.

Odlaganje baterije u vatra ili vruću pećnicu, ili mehaničko drobljenje ili rezanje baterije, može dovesti do eksplozije. Ostavljanje baterije u okruženju gde je izuzetno visoka temperatura može dovesti do eksplozije ili curenja zapaljive tečnosti ili gasa. Batéria izložena izuzetno niskom pritisku vazduha može dovesti do eksplozije ili curenja zapaljive tečnosti ili gasa. Ako baterije cure, nosite zaštitne rukavice i zaštitne naočare, a jedinicu stavite u veliku vrećicu da biste spriječili curenje. Zatim pošaljite na odgovarajuću deponiju radi daljeg rukovanja.

PAŽNJA: Baterije u proizvodu su lítijumske. Nemojte odlagati baterijska pakovanja / baterije u kućni otpad, vatra ili vodu. Baterijska pakovanja / baterije treba sakupljati, reciklirati ili odlagati na ekološki prihvatljiv način.

(UA) ОБЕРЕЖНО! Тримати подалі від дітей. Прокотування може призвести до хімічних опіків, перфорції м'яких тканин і смерті. Сильні опіки можуть виникнути протягом 2 годин після прокотування. негайно зверніться до лікаря.

Якщо помістити батарею у вогонь чи гарячу піч або роздаввити чи розрізати її механічними засобами, може статися вибух. Якщо залишити батарею під дією надзвичайно високої температури, може статися вибух або витік займистої речовини чи газу. Якщо залишити батарею під дією надзвичайно низького атмосферного тиску, може статися вибух або витік займистої речовини чи газу. Якщо батарею протікають, надягніть захисні рукавиці, очуляри, помістіть пристрій у великий пакет, щоб ізольовати витік, і передайте його до спеціалізованої установи з утилізації відходів.

УВАГА! Аккумулятори у вашому продукті є літійовими. Не викидайте аккумуляторні блоки/аккумулятори разом із побутовими сміттям, у вогонь або воду. Аккумуляторні блоки/аккумулятори слід збирати, переробляти або утилізувати екологічно чистим способом.

Getting Started

Inserting memory card

With the dash camera turned off, insert the SD card into the SD card slot. Push in until a “click” is heard.

Note

- Do not remove the SD card while the dash camera is on. This may damage the card and corrupt the data.
- Use a C10 rated micro SD card with a maximum capacity of 128GB.
- Format the SD card before use.
- To remove the SD card, ensure that the dash camera power is off, then push the SD card until a “click” is heard and then slowly release the card to eject.

Installing the dash camera

- It is advised to fit behind the rear view mirror at the centre of the windscreen for optimum position.
- Remove the protective stickers from the dash camera and the 3M adhesive mount.
- Find the correct position on the windscreen and fix it.
- Adjust the device position.
- Adjust horizontally by turning the camera to the left or right.
- Adjust vertically by moving up or down on the mount.

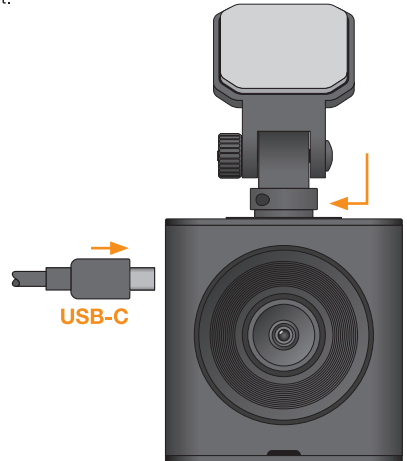

Connecting the Power

- Only use the included charger to power the dash camera.
- Once the camera is installed, plug the charger into your vehicle's cigarette lighter.
- Run the cable along your vehicle's interior trim and windscreen and plug the USB-C plug into the dash camera.

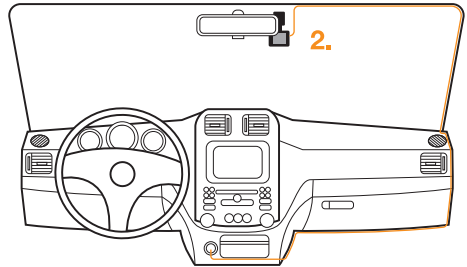
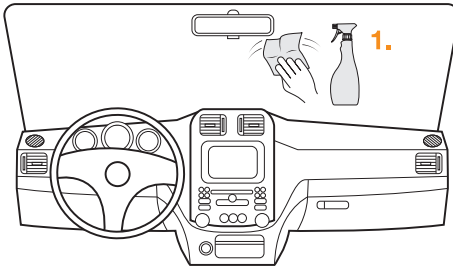

Auto Power On/Off

- The dash camera takes the power from the vehicle battery.
- Camera automatically turns on and starts to record after the car is started.
- When the car is turned off the device will automatically save current recording and then shut down.

Viewing Video / Photos

- Go to playlist
- Press OK and up/down to navigate to video / locked file / photo to playback on the camera
- Press up /down button to select the file and press the play button to view

Delete Video / Photos

- Select Normal file / locked file / photo
- Open selected file
- Select delete

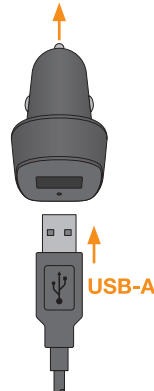

ROADSight 2500

① **Erste Schritte:** Einsetzen der Speicherkarte: Stecken Sie die SD-Karte bei ausgeschalteter Dashcam in den SD-Kartenschlitz, Schieben Sie die Karte ein, bis Sie ein Klickgeräusch hören. Hinweis: Entfernen Sie die SD-Karte nicht, während die Dashcam eingeschaltet ist, Dies kann die Karte und die Daten beschädigen. Bitte verwenden Sie eine MicroSD-Karte der Klasse C10 mit einer maximalen Speicherkapazität von 128 GB. Formatieren Sie die SD-Karte vor der Verwendung. Stellen Sie zum Entfernen der SD-Karte sicher, dass die Dashcam ausgeschaltet ist. Drücken Sie die SD-Karte hinein, bis Sie ein Klickgeräusch hören und lassen Sie die Speicherkarte anschließend langsam los, sodass sie ausgestoßen wird. Installation der Dashcam: Es wird empfohlen, die Dashcam hinter dem Rückspiegel in der Mitte der Windschutzscheibe anzubringen. Entfernen Sie die Schutzabkleber von der Dashcam und der 3M-Klebehalterung. Finden Sie richtige Position an der Windschutzscheibe und befestigen Sie die Dashcam. Passen Sie die Geräteposition an. Passen Sie den horizontalen Blickwinkel der Kamera an, indem Sie die Kamera nach links oder rechts schwenken. Die vertikale Einstellung erfolgt durch Verschieben der Halterung nach oben oder unten. Stromversorgung: Verwenden Sie ausschließlich das im Lieferumfang enthaltene Ladegerät, um Ihre Dashcam mit Strom zu versorgen. Sobald die Kamera installiert ist, schließen Sie das Ladegerät an die Zigarettenanzünder-Buchse Ihres Fahrzeugs an. Führen Sie das Kabel an der Innenverkleidung und der Windschutzscheibe Ihres Fahrzeugs entlang und schließen Sie den USB-C-Stecker an die Dashcam an. Automatisches Ein- und Ausschalten: Die Dashcam wird von der Fahrzeugbatterie mit Strom versorgt. Die Kamera schaltet sich automatisch ein und beginnt mit der Aufnahme, sobald das Fahrzeug gestartet wird. Wenn die Zündung des Fahrzeugs ausgeschaltet wird, speichert die Kamera die aktuelle Aufzeichnung und schaltet sich anschließend aus. Videos / Fotos ansehen: Gehen Sie zur Abspieldiste. Drücken Sie OK und navigieren Sie dann aufwärts oder abwärts zum dem Video/der gesperrten Datei/dem Foto, gezeigt werden soll. Drücken Sie Aufwärts- / Abwärtstaste, um die Datei auszuwählen, und die Abwärtstaste, um zu gehen. Drücken Sie OK / Foto / Fotos / Fotos / gesperrte Datei / Foto auswählen. Ausgewählte Datei öffnen, Löschen wählen.

② **Mise en route:** Insertion de la carte mémoire : Lorsque la caméra de bord est éteinte, insérez la carte SD dans la fente prévue à cet effet. Enfoncez-la jusqu'à ce qu'un « clic » retentisse. Remarque : Ne retirez pas la carte SD lorsque la caméra est sous tension. Cela risquerait d'endommager la carte et d'altérer les données. Utilisez une carte micro SD de classe C10 avec une capacité maximale de 128 Go. Formatez la carte SD avant de l'utiliser. Avant de retirer la carte SD, assurez-vous que la caméra de bord est hors tension. Ensuite, poucez la carte SD jusqu'à ce qu'un « clic » retentisse, puis relâchez-la lentement pour l'éjecter. Installation de la caméra de bord : Pour un positionnement optimal, il est conseillé de placer la caméra au centre du pare-brise, derrière le rétroviseur. Retirez les autocollants de protection de la caméra embarquée et du support adhésif 3M. Recherchez le bon emplacement sur le pare-brise et fixez-y le dispositif. Ajuster la position de la caméra. Tournez la caméra vers la droite ou la gauche pour l'ajuster horizontalement. Déplacez la caméra vers le haut ou vers le bas sur le dispositif de montage pour l'ajuster verticalement. Raccordement de l'alimentation : Utilisez uniquement le chargeur fourni avec la caméra de bord pour l'alimenter. Une fois la caméra installée, branchez le chargeur sur l'allume-cigare du véhicule. Posez le câble le long des garnitures intérieures et du pare-brise du véhicule, puis branchez la prise USB-C sur la caméra de bord. Mise sous tension/hors tension automatique : La caméra de bord est allumée automatiquement dès que le véhicule a démarré. Lorsque le moteur du véhicule est coupé, la caméra enregistre automatiquement la vidéo en cours avant de s'éteindre. Visualiser des vidéos / photos : Allez à la liste de lecture. Appuyez sur OK et sur haut/bas pour naviguer vers la vidéo / le fichier verrouillé / la photo à lire sur la caméra. Appuyez sur le bouton haut/bas pour sélectionner le fichier et appuyez sur le bouton Lecture pour le visualiser. Supprimer des vidéos / photos : Sélectionnez Fichier normal / Fichier verrouillé / Photo. Ouvrez le fichier sélectionné. Sélectionnez Supprimer.

③ **Come iniziare:** Inserimento della scheda di memoria: Con la dash cam spenta, inserire la scheda SD nell'apposito slot. Spingere fino a sentire un « clic ». Nota: Non rimuovere la scheda SD mentre la dash cam è accesa. Ciò potrebbe danneggiare la scheda e corrompere i dati. Utilizzare una scheda micro SD di classe C10 con una capacità massima di 128 GB. Formattare la scheda SD prima dell'uso. Per rimuovere la scheda SD, assicurarsi che la dash cam sia spenta, quindi spingere la scheda SD fino a sentire un « clic » e rilasciarla lentamente per estrarla. Installazione della dash cam: Per un posizionamento ottimale si consiglia di montarla dietro lo specchietto retrovisore, al centro del parabrezza. Rimuovere gli adesivi protettivi dalla dash cam e dal supporto adesivo 3M. Individuare la posizione corretta sul parabrezza e fissarla. Regolare la posizione del dispositivo. Regolare orizzontalmente ruotando la fotocamera a sinistra o a destra. Regolare verticalmente spostandola verso l'alto o verso il basso sul supporto. Collegare l'alimentazione: Per alimentare la dash cam, utilizzare esclusivamente il caricabatterie in dotazione. Una volta installata la telecamera, collegare il caricatore all'accendisigari del veicolo. Far passare il cavo lungo le finiture interne del veicolo e il parabrezza e collegare la spina USB-C alla dash cam. Accensione/spengimento automatico: La dash cam frae l'alimentazione dalla batteria del veicolo. La dash cam si accende automaticamente e inizia a registrare dopo l'accensione dell'auto. Quando l'auto viene spenta, il dispositivo salva automaticamente la registrazione corrente e si spegne. Visualizzare i video / foto: Accedere alla playlist. Premere OK e su/giù per spostarsi su video / file bloccato / foto da riprodurre sulla fotocamera. Premere su/giù per selezionare il file e premere play per visualizzarlo. Cancellare i video / le foto: Selezionare File normale / File bloccato / Foto. Aprire il file selezionato. Selezionare Elimina.

④ **Cómo empezar:** Inserción de la tarjeta de memoria: con la cámara para salpicadero apagada, inserte la tarjeta SD en la ranura correspondiente. Presione hasta que oiga un clic. Nota: No extraiga la tarjeta SD cuando la cámara esté encendida. Si lo hace, se podrían dañar la tarjeta y los datos. Utilice una tarjeta micro SD con clasificación C10 y una capacidad máxima de 128 GB. Formatee la tarjeta SD antes de utilizarla. Para extraer la tarjeta SD, asegúrese de que la cámara esté apagada, empuje la tarjeta SD hasta que oiga un clic y, a continuación, suéltela lentamente para expulsarla. Instalación de la cámara para salpicadero: se recomienda colocarla detrás del espejo retrovisor, en el centro del parabrisas, para una posición óptima. Nota: No retire los adhesivos de protección de la cámara, el cargador y del soporte adhesivo 3M. Busque la posición correcta en el parabrisas y fíjela. Ajuste la posición del dispositivo. Se ajusta horizontalmente girando la cámara hacia la izquierda o la derecha. Se ajusta verticalmente desplazando el

soporte hacia arriba o hacia abajo. Conexión de la alimentación: utilice únicamente el cargador incluido para alimentar la cámara. Una vez instalada la cámara, enchufe el cargador al encendedor de su vehículo. Puse el cable a lo largo del revestimiento interior y el parabrisas de su vehículo y conecte la clavija USB-C a la cámara para salpicadero. Encendido y apagado automático: La cámara para salpicadero se alimenta de la batería del vehículo. La cámara se enciende automáticamente y empieza a grabar al arrancar el vehículo. Cuando se apague el vehículo, el dispositivo guardará automáticamente la grabación actual y se apagará. Para la visualización de videos / fotos: Vaya a la lista de reproducción. Pulse OK y arriba/abajo para navegar a video / archivo bloqueado / foto para reproducir en la cámara. Para arriba/abajo para seleccionar el archivo / video / pulse Reproducir para ver / foto / borrar video / foto. Seleccione archivo normal / archivo bloqueado / Foto. Abra el archivo seleccionado. Seleccione borrar.

⑤ **Como começar:** Inserir o cartão de memória: Com a dashcam desligada, insira o cartão SD no slot correspondente. Prima o cartão SD até ouvir um «clique». Nota: Não remova o cartão SD enquanto a dashcam estiver ligada. Isto pode avariar o cartão e corromper os dados. Utilize um cartão micro SD classe C10 com uma capacidade máxima de 128 GB. Formate o cartão SD antes de o utilizar. Para remover o cartão SD, certifique-se de que a dashcam está desligada e, em seguida, prima o cartão SD até ouvir um «clique». Depois, solte lentamente o cartão para o ejetor. Instalar a dashcam: Para um posicionamento ideal, recomenda-se a instalação atrás do espelho retrovisor, no centro do para-brisa. Remova os autocollantes de proteção da dashcam e o suporte adesivo 3M. Encontre a posição correta no para-brisa e fixe a câmara. Ajustar a posição do dispositivo. Para ajustar horizontalmente, rode a câmara para a esquerda ou para a direita. Para ajustar verticalmente, desloque a câmara para cima ou para baixo no suporte. Ligar a alimentação: Utilize apenas o carregador incluído para alimentar a dashcam. Quando a câmara estiver instalada, ligue o carregador ao isqueiro do seu veículo. Puxe o cabo ao longo do revestimento interior e do para-brisa do seu veículo e ligue o conector USB-C à dashcam. Ligar e desligar automaticamente: A dashcam é alimentada pela bateria do veículo. A câmara liga-se automaticamente e começa a gravar quando o automóvel é ligado, e desliga-se quando o veículo é desligado. O dispositivo guardará automaticamente a gravação atual e desliga-se. Visualizar vídeo / fotos: Aceda à lista de reprodução. Prima OK e navegue para cima/para baixo até vídeo / ficheiro bloqueado / Foto a reproduzir na câmara. Prima o botão para cima / para baixo para selecionar o ficheiro e prima o botão Reproduzir para visualizar. Eliminar vídeo/fotos: Seleccione Ficheiro normal / Ficheiro bloqueado / Foto. Abra o ficheiro seleccionado. Seleccione Eliminar.

⑥ **Πρώτα βήματα:** Τοποθέτηση κάρτας μνήμης: Με την κάμερα αυτοκινήτου απενεργοποιημένη, τοποθετήστε την κάρτα SD στην υποδοχή κάρτας SD. Πιέστε την προς τα μέσα μέχρι να ακουστεί ένα «κλικ». Σημείωση: Μην αφαιρείτε την κάρτα SD ενώ η κάμερα αυτοκινήτου είναι ενεργοποιημένη. Αυτό μπορεί να προκαλέσει ζημιά στην κάρτα και να καταστρέψει τα δεδομένα. Χρησιμοποιήστε μία κάρτα micro SD κατηγορίας C10 με μέγιστη χωρητικότητα 128GB. Μορφοποιήστε την κάρτα SD πριν από τη χρήση. Για να αφαιρέσετε την κάρτα SD, βεβαιωθείτε ότι η προφθοσσία της κάμερας αυτοκινήτου είναι απενεργοποιημένη, στη συνέχεια πιέστε την κάρτα SD μέχρι να ακουστεί ένα «κλικ» και στη συνέχεια αφήστε το χέρι κλάμα για να την εγανείστε. Εγκαταστήστε την κάμερα αυτοκινήτου: Συνιστάται να τοποθετείται πίσω από τον καθρέπτη αυτοκινήτου στο κέντρο του παρμπρίζ για τη βέλτιστη θέση. Αφαιρέστε τα προστατευτικά αυτοκόλλητα από την κάμερα ταμπλό και την αυτοκόλλητη βάση 3M. Βρείτε τη σωστή θέση στο παρμπρίζ και στερεώστε τη. Ρυθμίστε τη θέση της συσκευής. Ρυθμίστε την οριζόντια, στρέφοντας την κάμερα προς τα αριστερά ή προς τα δεξιά. Ρυθμίστε την κατακόρυφα, μετακινώντας προς τα πάνω ή προς τα κάτω το κάλυμμα της κάμερας. Απομακρύνετε το κάλυμμα της κάμερας φορησίτη που περιλαμβάνεται για να προσδιορίσετε την κάμερα αυτοκινήτου. Αφού εγκαταστήσετε την κάμερα, συνδέστε τον φορησίτη στο αντίστροφο του οχημάτος σας. Περάστε το καλώδιο κατά μήκος της εσωτερικής επένδυσης και του παρμπρίζ του οχημάτος σας και συνδέστε το βύσμα USB-C στην κάμερα αυτοκινήτου. Αυτόματη ενεργοποίηση/απενεργοποίηση: Η κάμερα αυτοκινήτου παίρνει ρεύμα από την μπαταρία του οχημάτος. Η κάμερα ενεργοποιείται αυτόματα και αρχίζει να καταγράφει αφού εκκινήσει το αυτοκίνητο. Όταν το αυτοκίνητο απενεργοποιηθεί, η συσκευή θα αποθηκεύσει αυτόματα την τρέχουσα εγγραφή και στη συνέχεια θα απενεργοποιηθεί. Προβολή βίντεο / φωτογραφιών: Μεταβείτε στη λίστα αναπαγωγής. Πατήστε OK και χρησιμοποιήστε τα κουμπιά επάνω / κάτω για να πλοηγηθείτε σε βίντεο / κλειδωμένο αρχείο / φωτογραφία προς αναπαγωγή στην κάμερα. Πατήστε το κουμπι επάνω / κάτω για να επιλέξετε το αρχείο και πατήστε το κουμπι αναπαγωγής για προβολή. Διαγραφή βίντεο / φωτογραφιών: Επιλέξτε Κανονικό αρχείο / κλειδωμένο αρχείο / φωτογραφία. Ανοίξτε το επλεγμένο αρχείο. Επιλέξτε διαγραφή.

⑦ **NL** **Aan de slag:** Geheugenkaart plaatsen: Plaats de SD-kaart in de SD-kaartsleuf terwijl de dashcam uitgeschakeld is. Druk tot u een «klik» hoort. Opmerking: Verwijder de SD-kaart niet terwijl de dashcam aan staat. Dit kan de kaart beschadigen en de gegevens aantasten. Gebruik een micro SD-kaart van C10 met een maximale capaciteit van 128 GB. Formateer de SD-kaart voor gebruik. Om de SD-kaart te verwijderen, zorg u ervoor dat de dashcam uitgeschakeld is, duwt u de SD-kaart op de SD-kaart tot dat u een «klik» hoort en laat u de kaart langzaam los om deze uit te werpen. De dashcamera installeren: Voor een optimale positie wordt geadviseerd deze achter de achteruitkijkspiegel in het midden van de voorruit te monteren. Verwijder de beschermende stickers van de dashboardcamera en de 3M-kliebevestiging. Vind een geschikte plek op de voorruit en plaats het apparaat. Pas de positie van het apparaat aan. Verstel horizontaal door de camera naar links of rechts te draaien. Verwijder de beschermende stickers van de camera en het apparaat aansluiten: Gebruik alleen de bijgeleverde oplader om de dashcamera van stroom te voorzien. Zodra de camera geïnstalleerd is, sluit u de oplader aan op de sigarettenaansteker van uw voertuig. Leid de kabel langs de binnenbekleding en de voorruit van uw voertuig in steek de USB-C steekker in de dashboardcamera. Automatisch in-/uitschakelen: De dashcamera krijgt stroom van de accu van het voertuig. De camera wordt automatisch ingeschakeld en begint op te nemen nadat de auto is gestart. Wanneer de auto wordt uitgeschakeld, slaat het apparaat automatisch de huidige opname op en schakelt het vervolgens uit. Video's/foto's bekijken: Ga naar afspelijst. Druk op OK en omhoog/omlaag om te navigeren naar video / vergrendeld bestand / foto om af te spelen op de camera. Druk op de knop omhoog/omlaag om het bestand te selecteren en druk op afspieknop om het te bekijken. Video's/foto's verwijderen: Selecteer Normaal bestand / vergrendeld bestand / foto. Open het geselecteerde bestand. Selecteer verwijderen.

ROADSight 2500

(S) Komma igång: Sätta in minneskortet: När bilkameran är avstängd sätter du i SD-kortet i SD-kortplatsen. Tryck in tills ett "klick" hörs. Obs: Ta inte ut SD-kortet när bilkameran är påslagen. Detta kan skada kortet och förstöra data. Använd ett C10-klassat micro SD-kort med en maximal kapacitet på 128 GB. Formatera SD-kortet före användning. Om du behöver ta ut SD-kortet ska du se till att bilkameran är avstängd, tryck sedan in SD-kortet tills ett "klick" hörs och släpp sedan långsamt kortet för att mata ut det. Installera bilkameran: För optimal placering rekommenderas att den monterar bak beslagsgrepp i mitten av vindrutan. Ta bort de skyddande klistermärkena från bilkameran och det självhäftande 3M-fästet. Hitta rätt position på vindrutan och fixera den. Justera enhetens position. Justera horisontellt genom att vrida kameran åt vänster eller höger. Justera vertikalt genom att flytta upp eller ner på fästet. Ansluta strömförsörjningen: Använd endast den medföljande laddaren för att strömförsörja bilkameran. När kameran är installerad ansluter du laddaren till bilens cigarettändare. Dra kabeln längs bilens interiör och vindruta och anslut USB-C-kontakten till instrumentpanelskameran. Automatisk påslagning/avstängning: Bilkameran får ström från fordonets batteri. Kameran slås automatiskt på och börjar spela in när bilen startas. När bilen stängs av kommer enheten automatiskt att spara aktuell inspelning och sedan stängas av. Visning av video/foto: Gå till spellistan. Tryck på OK och upp/ner för att navigera till video/foto/foto för uppställning på kameran. Tryck på upp/nedknappen för att välja fil och tryck på knappen Spela för att visa. Ta bort video/foto: Välj Normal fil/foto/foto. Öppna vald fil. Välj Radera.

(FIN) Aloittaminen: Muistikortin asettaminen: Kun kojelautakamera on sammutettu, aseta SD-kortti SD-korttipaikkaan. Työnnäsi sitä sisään, kunnes kuulet naksahdusta. Huomautus: Älä poista SD-korttia, kun kojelautakamera on päällä. Se voi vahingoittaa korttia ja tietoja. Käytä C10-luokittelua micro SD -korttia, jonka enimmäiskapasiteetti on 128 Gt. Formoi SD-kortin ennen käyttöä. Kun haluat poistaa SD-kortin, varmista, että kojelautakameran virta on katkaistu, työnnäsi sitten SD-korttia, kunnes kuulet naksahdusta ja vapauta kortti hitaasti. Kojelautakameran asentaminen: Kamera suositellaan asennettavaksi taustapellin taakse tuullisissa keskele, jotta se on optimaalisissa aenosnessa. Poista suojatarrat kojelautakamerasta ja tarttuvasta 3M-telineestä. Etsi oikea paikka tuullisista ja kiinnitä se. Säädä laitteen asento. Säädä vaakasuunnassa kiinnittämällä kamera vasemmalle tai oikealle. Säädä pystysuunnassa siirtämällä kiinnikettä ylös tai alas. Vuiran kytkeminen: Käytä kojelautakameran virtalähteen vain mukana toimitettua laturia. Kun kamera on asennettu, kytke laturi ajoneuvon tupakanstyttimeen. Vedä kaapeli ajoneuvon sisäverhoiluun ja tuullisia pitkin ja liitä USB-C-pistoke kojelautakameraan. Automaattinen virran kytkeminen päälle/pois: Kojelautakamera saa virran ajoneuvon akusta. Kamera kytkeytyy automaattisesti päälle ja alkaa tallentaa, kun auto käynnistetään. Kun auto sammutetaan, laite tallentaa automaattisesti nykyisen tallennuksen ja sammuu sitten. Video/välvökuvien katselu: Siirry soittoiltaan. Paina OK ja ylös/alas navigoidaksesi kamerasa toistetavasta videon / lukittuun tiedostoon / valokuuvaan. Valitse tiedosto painamalla ylös/alas-painikkeita ja paina toistopainiketta. Poista video/kuvat: Valitse Normaali tiedosto / lukittu tiedosto / valokuuva. Avaa valittu tiedosto. Valitse poista.

(N) Komme i gang: Sette inn minnekort: Når dashbordkameraet er slått, setter du SD-kortet inn i SD-kortsporet. Trykk inn til du hører et «klikk». Merk: Ikke fjern SD-kortet mens dashbordkameraet er på. Dette kan skade kortet og ødelegge dataene. Bruk et C10-klassifisert micro SD-kort med en maksimal kapasitet på 128 GB. Formater SD-kortet før bruk. Før du fjerner SD-kortet må du sørge for at dashbordkameraet er slått av. Trykk deretter på SD-kortet til du hører et «klikk», og slipp deretter kortet sakte for å ta det ut. Installer dashbordkameraet: Det er tilrådd å montere den bak bakseilet i midten av frontruten for optimal plassering. Fjern de beskyttende klistermerkene fra dashbordkameraet og 3M-festet. Finn korrekt posisjon på frontruten, og fest den. Juster enhetens posisjon. Juster horisontalt ved å dreie kameraet mot venstre eller høyre. Juster vertikalt ved å bevege deg opp eller ned på festet. Koble til strømmen: Bruk kun den medfølgende laderen til å drive dashbordkameraet. Når kameraet er installert, kobler du laderen til bilens cigaretttenner. Kjør kabelen langs bilens interiør og frontrute, og koble USB-C-kontakten til dashbordkameraet. Automatisk strøm på/av: Dashbordkameraet henter strøm fra kjøretøyets batteri. Kameraet slås automatisk på og starter å ta opp etter at bilen er startet. Når bilen slås av, lagrer enheten automatisk gjeldende opptak og slår seg deretter av. Visning av video/bilder: Gå til spelliste. Trykk OK og opp/ned for å gå til video/foto/foto/bilde som skal spilles av på kameraet. Trykk opp/nedknappen for å velge fil, og trykk på play-knappen for å vise den. Slått video/bilder: Vlg Normal fil/foto/bilde. Åpne valgt fil. Vlg slett.

(UK) Kom godt i gang: Innsættelse af hukommelseskort: Når dashcam'et er slukket, sættes SD-kortet ind i SD-kortåbningen. Tryk det ind, indtil der høres et klik. Bemærk: Fjern ikke SD-kortet, mens dashcam'et er tændt. Dette kan beskadige kortet og ødelægge data. Brug et C10-klassificeret microSD-kort med en maksimal kapacitet på 128 GB. Formater SD-kortet før brug. Hvis du vil fjerne SD-kortet skal du først sikre dig, at dashcam'et er slukket, derefter slukke SD-kortet ind, indtil du hører et klik, og til sidst langsomt slippe kortet. Montering af dashcam'et: Det anbefales at montere kameraet bag bakspejlet i midten af forruden for at opnå en optimal placering. Fjern de beskyttende klistermærker fra instrumentbrættet og 3M-klebeplaster. Find den rette position på forruden, og sæt sugekop-holderen fast. Juster enhedens position. Juster vandret ved at dreje kameraet til venstre eller højre. Juster lodret ved at bevæge holderen op eller ned. Tilslutning af strøm: Brug kun den medfølgende oplader til at forsyne dashcam'et med strøm. Når kameraet er installeret, skal du sætte opladeren i bilens cigarettændere. For kabelt langs bilens indvendige belysning og forrude, og sæt USB-C-stikket i dashcam'et. Automatisk tænd/sluk: Dashcam'et får strøm fra bilens batteri. Kameraet tændes automatisk og begynder at optage, når bilen

startes. Når bilen slukkes, gemmer enheden automatisk den aktuelle optagelse og slukker derefter. Visning af video/foto: Gå til playlisten. Tryk på OK og opp/ned for at navigere til video/foto/foto, der skal spilles på kameraet. Tryk på opp/ned for at vælge fil, og tryk på play-knappen for at se den. Sletning af video/foto: Vælg normal fil/foto/foto. Åbn den valgte fil. Vælg sletning.

(CZ) Začínání: Vložení paměťové karty: Když je palubní kamera vypnutá, vložte kartu SD do slotu pro kartu SD. Zatlačte ji, dokud neuslyšíte „cvaknutí“. Poznamka: Nevýjímte kartu SD, pokud je palubní kamera zapnutá. To může vést k poškození karty a poškození dat. Použijte kartu micro SD s označením C10 a maximální kapacitou 128 GB. Před použitím kartu SD naformátujte. Chcete-li kartu SD vyjmout, ujistěte se, že je palubní kamera vypnutá, pak zatlačte na kartu SD, dokud neuslyšíte „cvaknutí“, a poté kartu pomalu uvolněte, aby se vysunula. Instalace palubní kamery: Pro optimální umístění se doporučuje umístit za zrcadlo uprostřed čelního skla. Odstraněte ochranné nálepky z kamery do auta s lepicího držákem 3M. Najděte správnou polohu na čelním skle a kameru upevněte. Nastavte polohu zařízení. Vodorovně nastavení provedete otočením kamery doleva nebo doprava. Svisle nastavení provedete posunutím držáku nahoru nebo dolů. Připojení napájení: K napájení palubní kamery použijte pouze dodanou nabíječku. Pro instalaci kamery zapojte nabíječku do zapalovače cigaret ve vozidle. Prohánějte kabel pod vnitřní obložení vozidla a čelního skla a zapojte konektor USB-C do palubní kamery. Automatické zapnutí/vypnutí: Palubní kamera se napájí z baterie vozidla. Kamera se automaticky zapne a začne nahrávat po nastartování vozidla. Po vypnutí vozidla zařízení automaticky ukončí aktuální záznam a poté se vypne. Prohlížení video/fotografi: Přejděte na seznam souborů k prohlížení. Stisknutím tlačítka OK a Nahoru/Dolů přejděte na video / uzamčený soubor / fotografii k prohlížení v kamere. Stisknutím tlačítka Nahoru/Dolů vyberte požadovaný soubor a stisknutím tlačítka Přehráj ji zobrazte. Odstranění video/fotografi: Vyberte normální soubor / uzamčený soubor / fotografii. Vybrany soubor otevřete. Vyberte možnost Odstranit.

(RU) Начало работы: Вставка карты памяти: Выключив видеорегистратор, вставьте SD-карту в слот для SD-карты. Вставьте до тех пор, пока не раздастся щелчок. Примечание. Не извлекайте SD-карту, когда видеорегистратор включен. Это может привести к повреждению карты и порче данных. Используйте карту micro SD типа C10 и максимальной емкостью 128 Гб. Оформитесь видеорегистратор перед использованием. Чтобы извлечь SD-карту, убедитесь, что питание видеорегистратора выключено, затем нажмите на SD-карту до щелчка и медленно отпустите ее, чтобы извлечь. Установка видеорегистратора: Рекомендуется устанавливать за зеркалом заднего вида по центру лобового стекла для оптимального расположения. Снимите защитные наклейки с камеры видеорегистратора и клейкого крепления 3M. Найдите правильное положение на лобовом стекле и закрепите его. Отрегулируйте положение устройства. Настройте горизонтальное положение, повернув видеорегистратор влево или вправо. Отрегулируйте вертикальное положение, перемещая вверх или вниз на креплении. Подключение питания: Для питания видеорегистратора используйте только прилагаемое зарядное устройство. После установки видеорегистратора подключите зарядное устройство к автомобильному прикуривателю. Проведите кабель вдоль обшивки салона и лобового стекла автомобиля и подключите разъем USB-C к видеорегистратору. Автоматическое включение/выключение: Видеорегистратор получает питание от аккумулятора автомобиля. Видеорегистратор автоматически включается и начинает запись после запуска автомобиля. При выключении автомобиля устройство автоматически сохранит текущую запись и отключится. Просмотр видео/фотографии: перейдите к списку воспроизведения. Нажимайте «OK» и кнопки вверх/вниз для перехода в видео, заблокированное фото/ или фотографии для воспроизведения на камере. С помощью кнопки вверх/вниз выберите файл и нажмите кнопку воспроизведения для просмотра. Удаление видео/фотографии: выберите обычный файл, заблокированный файл или фото. Откройте выбранный файл. Выберите «Удалить».

(KZ) Бастау: Жад картасын салу: Бейнгерікеуіші өшірілген кезде, SD картасын SD карта ұсына салыңыз. «Сырт еткен» дыбыс естілгенше итеріңіз. Ескерте: Бейнгерікеуіш қосулы кезде SD картасын шығармаңыз. Әйтпесе карта зақымдалуы және деректер бүлінуі мүмкін. Максималды сыйымдылығын 128 Гб болатын C10 стандартты микро SD картасын пайдаланыңыз. Қолданар алдында SD картасының миллиметрлері форматтаңыз. SD картасын шығару үшін бейнгерікеуішті өшірілгеніңіз жеткіңіз, содан кейін SD картасын «сырт еткен» дыбыс естілгенше итеріңіз, содан кейін шығару үшін картаны бау бастаңыз. Бейнгерікеуішті орнату: Оңтайлы орналастыру үшін алдыңғы айнектің ортасына, артқы көрініс айнасының артқы жағына орнатуға кеңес береміз. Бейнгерікеуіш пен 3M жабысқақ бекіткішпен қорғаныс жапсырмаларын алып тастаңыз. Алдыңғы айнекте дыбыс орнындан тауып бекітіңіз. Құрылың орнын реттеңіз. Камераны сол жаққа немесе оң жаққа біру арқылы көлденеңін реттеңіз. Бекітілше жоғары немесе төмен жылжыту арқылы тігінен реттеңіз. Қуат көзіне жалғау: Бейнгерікеуішті зарядтау үшін тек жинақталып зардағтағышты пайдаландыңыз. Камера орнатылғаннан кейін, зардағтағыш қалың түтегі ашына жалғаңыз. Кабелді қалқ салонның жиегі мен алдыңғы айнектің бойымен жүзіріңіз, USB-C штепселін бейнгерікеуішке жалғандыз. Автоматты түрде қосылуы: Бейнгерікеуіш қуатты келістің аккумуляторылық батареясынан алады. Кейлі іске қосылғаннан кейін, камера автоматты түрде қосылып, бейне жаза бастайды. Көке шырлған кезде, құрылың ағындық бейнежазбаны автоматты түрде сақтайды, содан кейін өшеді. Бейнгері/фотосуретерді қарау: ойнату тізіміне өтіңіз. Бейнгері/күлтүлпалған файлды/фотосуреті камерада ойнату мақсатында оларға уту үшін OK тімімен және жоғары/төмен тімілерін басыңыз. Файлды таңдау үшін жоғары/төмен тімілерін, ал оны көру үшін ойнату тімімен басыңыз. Бейнгері/фотосуретерді жою: қалыпты файлды/күлтүлпалған файлды/фотосуретті таңдаңыз. Таңдалған файлды ашыңыз. Жою параметрін таңдаңыз.

ROADSight 2500

H Először lépések: Memóriakártya behelyezése: A fedélzeti kamera kikapcsolás előtt biztosan helyezze be az SD-kártyát az SD-kártyahelybe. Talpra a kártyát kattánsság. Megjegyzés: Ne vegye ki az SD-kártyát, ha a fedélzeti kamera be van kapcsolva. Ez károsíthatja a kártyát, és törölnéket az adatokat. A C10 minőségű, legfeljebb 128 GB kapacitású micro SD-kártyát használjon. Használat előtt formázza meg az SD-kártyát. Az SD-kártya évtávoltása előtt győződjön meg arról, hogy a fedélzeti kamera ki van kapcsolva, majd nyomja be az SD-kártyát kattánsság, és lassan engedje el. A fedélzeti kamera felszerelése: Az optimális elhelyezés érdekében először a szvédő közepére felszerelni a visszafelé tükrözött, távolítsa el a védőmatricát a fedélzeti kameráról és a 3M átlátszó támláról. Rögzítse a készüléket a szvédő, megfokolt pontokra. Állítsa be a készülék pozícióját. Balra vagy jobbra fordítsa állítsa be vízszintesen a kamerát. A függőleges beállításhoz mozgassa felé vagy lefelé a tapadókorongon. Áram alá helyezze: A fedélzeti kamera tápellátásához csak a mellékelt töltőt használja. A kamera telepítése után csatlakoztassa a töltőt a jármű szivargyújtásához. A kábel vezesse el a jármű belső burkolata és a szvédő mentén, majd az USB-C csatlakozót csatlakoztassa a fedélzeti kamerához. Automatikus be-/kikapcsolás: A fedélzeti kamera a jármű akkumulátorát kapja az áramot. Ha az auto elindul, a kamera automatikusan bekapcsol, és felvétel készíti. Az auto leállításakor a készülék automatikusan elmenti az aktuális felvételt, majd kikapcsol. Video/fényképek megtekintése: Nyissa meg a lejátszási listát. Nyomja meg az OK gombot, majd a kamerán való lejátszáshoz a Fél le gombokkal navigáljon a Video, zárolt fájl vagy fénykép lehetőségek között. A fájl leállításához nyomja meg a Félle gombot, majd megtekintéshez nyomja meg a Play gombot. Video/fényképek törlése: Válassza ki a Normál fájl / zárolt fájl / fénykép opciót. Nyissa meg a kiválasztott fájl. Válassza a Törles lehetőséget.

PL Pierwsze kroki: Wkładanie karty pamięci: Upewnij się, że kamera jest wyłączona i wtyczkę karty SD do gniazda na te kartę. Wcisnąć kartę do momentu usłyszenia dźwięku „kliknięcia”. Uwaga: Nie wyjmować karty SD z włączony kamerą samochodowej. Może to spowodować uszkodzenie karty i danych. Używać karty microSD klasy C10 o maksymalnej pojemności 128 GB. Kartę SD należy sformatować przed użyciem. Aby wyjąć kartę SD, należy upewnić się, że kamera samochodowa jest wyłączona, a następnie wyciągnąć kartę SD, aż rozlegnie się dźwięk „kliknięcia”, po czym powoli zwinąć kartę, aby ją wysunąć. Montowanie kamery samochodowej: W celu uzyskania optymalnego położenia kamery zaleca się zamontowanie jej za lustkiem wstecznym na srodku szyby przedniej. Usunąć naklejki ochronne z kamery samochodowej i uchwytu samoprzylepnego 3M. Wybrać odpowiednie miejsce na szybie przedniej i przyczołować tam kamerę. Ustawić urządzenie w odpowiednim położeniu. Regulacja w poziomie odbywa się poprzez obrót kamery w lewo lub w prawo. Regulacja w pionie odbywa się poprzez zmianę położenia kamery w górę lub w dół na uchwycie. Podłączenie do zasilania: Do zasilania kamery samochodowej należy używać wyłącznie dołączonego zasilacza. Po zamontowaniu kamery podłączyć zasilacz do gniazda zapalniczy samochodowej. Poprowadzić kabel wzdłuż elementów wykończenia wnętrza pojazdu i szyby przedniej, a następnie podłączyć wtyczkę USB-C do kamery. Samochodowa, Automatykzyczne włączenie/wyłączenie: Kamera samochodowa pobiera energię z akumulatora pojazdu. Po uruchomieniu samochodu kamera włącza się automatycznie i rozpoczyna nagrywanie. Po wyłączeniu samochodu urządzenie automatycznie zapisze bieżące nagranie, a następnie wyłączy się. Wysłświetlanie wideo/zdjęć: Przejdź do listy odtwarzania. Naciśnij przycisk OK i przycisk W górę / W dół, aby przejść do wideo / zablokowanego pliku / zdjęcia w celu odtworzenia go w kamerze. Naciśnij przycisk W górę / W dół, aby wybrac plik, a następnie naciśnij przycisk Odtwarzanie, aby wyświetlić. Usunąć wideo/zdjęcia: Wybierz normalny plik / zablokowany plik / zdjęcie. Otwórz wybrany plik. Wybierz opcję Usun.

SK Zăcînare: Ținerea pamintelor kartei: Keď je palubná kamera vypnutá, vložte kartu SD do zásuvky na kartu SD. Zatlačte, kým sa neozve cvaknutie. Poznámka: Nevyberajte kartu SD, keď je palubná kamera zapnutá. Môže dôjsť k poškodeniu karty a poškodeniu údajov. Použite kartu micro SD s označením C10 a maximálnou kapacitou 128 GB. Pred použitím karty SD naformátujte. Ak chcete vybrať kartu SD, uistite sa, že je napájanie palubnej kamery vypnuté, potom zatlačte na kartu SD, kým sa neozve cvaknutie, a kartu pomaly uvoľnite, aby sa vysunula. Montáž palubnej kamery: Na optimálne umiestnenie sa odporúča kameru umiestniť za spätné zrkadlo v strede čelného skla. Odstráňte ochranné nálepky z palubnej kamery a lepiaceho držáka 3M. Najdte správnu polohu na čelnom skle a upevnite ju. Nastavte polohu zariadenia. Horizontálne nastavenie vykonáte otočením kamery doľava alebo doprava. Vertikálne nastavenie vykonáte posunutím držáka nahor alebo dole. Prípojenie napájania: Na napájanie palubnej kamery používajte iba dodanú nabíjačku. Po nainštalovaní kamery pripojte nabíjačku k zapalovaciemu cigaretovému zariadeniu. Prevodte kábel pozdĺž vnútorného čelňa vozidla a čelného skla a zapojte konektor USB-C do palubnej kamery. Automatykzyczne zapnutie/vypnutie: Palubná kamera sa napája z batérie vozidla. Kamera sa automaticky zapne a začne nahrávať po nastartovaní vozidla. Po vypnutí vozidla zariadenie automaticky uloží aktuálny záznam a potom sa vypne. Prezeranie videa/fotografií: Prejdite do galérie. Stlačíte tlačidlo OK a Up/Down (Hore/Dole) prejdete na video/uzamknutý súbor/fotografiu, ktorú chcete zobraziť. Stlačíte tlačidlo Hore/Dole vyberiete súbor a stlačíte tlačidlo Play (Prehrať) na zozorazte. Odstránenie videa/fotografií: Vyberte normálny súbor/uzamknutý súbor/fotografiu. Otvorte vybraný súbor. Vyberte možnosť Delete (Odstrániť).

RO Zăcetek uporabe: Vstavljanje pomnilniške kartice: Ko je kamera za armaturno ploščo izklopljena, vstavite kartico SD v režo za kartico SD. Pritisnite jo, dokler se ne zašlišče „klikav”. Opomba: Ko je kamera za armaturno ploščo vklopljena, ne odstranite kartice SD. S tem lahko poškodujete kartico in podatke. Uporabite kartico micro SD razreda C10 in višjega razreda z zmogljivostjo 128 GB. Pred uporabo formatirajte kartico SD. Če želite odstraniti kartico SD, se prepričajte, da je kamera za armaturno ploščo izklopljena, nato pa potisnite kartico SD, dokler ne zašlišče „klikav”. In jo počasi izpustite, da izskoči. Namestitve kamere za armaturno ploščo: Priporočamo, da kamero za optimálni položaj namestite za vzvratno ogledalo na srednjo vetrobransko steklo. Odstranite zaščitne nalepke s kamere za armaturno ploščo in samolepljivo nosilca 3M. Položite ustrezno mesto na vetrobranskem steklu in jo pritrdite. Prilagodite mesto naprave. Vodoravno položaj nastavite tako, da kamero obrnete v levo ali desno. Navpični položaj nastavite tako, da

premaknete nosilce navzgor ali navzdol. Priključite napajalka: Za napajanje kamere za armaturno ploščo uporabljajte samo priloženi polnilnik. Ko je kamera namočena, priključite polnilnik v cigaretni vžigalnik v vozilu. Kábel napajalnice vzdržujte notranje obloge vozila in vetrobransko steklo ter priključite vtič USB-C v kamero za armaturno ploščo. Samodijni vklop/izklop: Kamera za armaturno ploščo se napaja iz akumulatorja vozila. Kamera se samodijno vklopi in začne snemati po zagonu avtomobila. Ko izklopite avtomobil, naprava samodijno shrani trenutni posnetek in se izklopi. Ogled videoposnetkov/fotografií: Pojdite na seznam predvajanja. Pritisnite »OK« in tipko za pomik navzgor/navzdol, da se pomaknete na videoposnetek/zaklenjeno datoteko/fotografijo za predvajanje v kameri. Pritisnite tipko za pomik navzgor/navzdol, da izberete datoteko, za ogled pa pritisnite tipko za predvajanje. Brisanje videoposnetkov/fotografií: Izbrišite normalno datoteko/zaklenjeno datoteko/fotografijo. Odprite izbrano datoteko. Izbrišite tipko za brisanje.

TR Kullanma başlama: Bellek kartını takma: Araç için kamera kapaklyken SD kartı SD kart yuvasına takın. Yerine oturma sesini duyduktan sonra SD kartı için itin. Not: Araç için kamera açıldıkten SD kartı çıkarmayın. Aksi takdirde kart zarar görür ve veriler bozulabilir. Maksimum 128 GB kapasiteli sahıp C10 sınıfı bir mikro SD kart kullanın. Kullanmadan önce SD kartı formatlayın. SD kartı çıkarmak için araç için kameranın gücünü kapatı olduğundan emin olun. Ardından “tik” sesi duyulduktan sonra SD kartı için ve arıdan dikması için kartı yavaşca çıkarın. Araç için kameraları takma: Araç için kameranın ideal konum olarak ön aynaya ortasındaki dikiz aynasının arkasına takılması tavsiye edilir. Koryucyu etiketleri araç kameramın ve 3M yapışkanlı montaj parçasının üzerine yapın. On camda doğru konumu bulun ve cihazı sabitleyin. Çihaz pozisyonunu ayarlayın. Kameraları sola veya sağa çevirecek yatay ayarlamayı yapın. Montaj parçası üzerinde yukarı veya aşağı hareket ettirecek dikey ayarlamayı yapın. Çihaz Güce Başlama: Araç için kameraları güç sağlamak için yalnızca cihazla birliktelik gönderilen şarj cihazını kullanın. Kameraları taktikten sonra şarj cihazını aracınızın çakmaklığında taktın. Kablyou aracıza nızın ic dökmesini ve öncü camı boyunca geçirin ve USB-C fişini araç için kameraları takın. Otomatik Açma/Kapama: Araç için kamera, araç aktüandın güççü için. Araç çakmaklığında oturma kameraları otomatik olarak açılır ve kayıt yapmaya başlar. Araç çakmaklığında cihazı otomatik olarak kapatıncaya kadar mevcut tüm kayıtları otomatik olarak panacartır. Video / Fotoğraf Görüntüleme: Oynatma listesinde gürün. Kameralarda oynatmak üzere videoları / kilittli dosyaları / fotoğrafları gürün OK düğmesine ve yukarı/aşağı düğmesine basın. Dosyaları seçmek için yukarı / aşağı düğmesine basın ve gürüntüleme için oynat düğmesine basın. Videoalar / Fotoğrafları Silin: Normal dosyaları / kilittli dosyaları / fotoğrafları seçin. Seçilen dosyaları açın. Sil'i seçin.

HR Početak rada: umetanje memorijske kartice: uz isključenu automobilsku kameru umetnite SD karticu u utor za SD karticu. Gurajte je unutra dok ne škljucne. Napomena: SD karticu nemojte vaditi dok je kamera uključena. Time biste mogli oštetiti karticu i podatke. Upotrebljavajte mikro SD karticu klase C10 maksimalnog kapaciteta 128 GB. Formatirajte SD karticu prije upotrebe. Da biste izvadili SD karticu, provjerite je li automobilska kamera isključena, a zatim gurajte SD karticu unutra tako da škljucne i pa je polako otpustite da biste je izbacili. Montaža automobilske kamere: preporučuje se optimalan položaj iza retrovizora u srednjem dijelu vetrobranskog stakla. Uklonite zaštitne nalepnice s automobilske kamere i ljepljivog nosača 3M. Pronadite odgovarajući položaj na vetrobranskom staklu i pričvrstite je. Prilagodite položaj uređaja. Prilagodite položaj vodoravno tako da kameru okrenete uljevo ili udesno. Prilagodite položaj okomito pomicanjem prema gore ili dolje na držaču. Priključivanje napajanja: za napajanje automobilske kamere upotrebljavajte isključivo priloženi izvor. Kada montirate kameru, priključite punjač na upaljač za cigarete u vozilu. Provodite kábel uz unutarnju oblogu vozila i vetrobransko staklo pa priključite USB-C priključak u automobilsku kameru. Automatsko uključivanje/isključivanje: automobilska se kamera napaja iz akumulatora vozila. Kamera se automatski uključuje i počinje snimati kada se automobil pokrene. Kada se automobil isključuje, uređaj automatski sprema trenutni snimku, a zatim se isključuje. Gledanje videopisa/fotografija: Idite na popis za reprodukciju. Pritisnite OK i gore/dolje za prebacivanje na videopisne / zaključane datoteke / fotografije koje se reproduciraju na kameri. Pritisnite tipku gore/dolje za odabir datoteke i pritisnite tipku za reprodukciju za prikaz. Brisanje videopisa/fotografija: Odaberite Normalna datoteka / zaključana datoteka / fotografija. Otvorite odabranu datoteku. Odaberite brisanje.

RO Noțiuni de bază: Introducerea cardului de memorie: Având camera de tip dash oprtit, introduceți cardul SD în fanta pentru card SD. Impingeți până când se aude un „clac”. Notă: Nu scoateți cardul SD în timp ce camera de tip dash este pornită. Această acțiune poate deteriora cardul și datele. Utilizați un card micro SD clasificat C10 cu o capacitate maximă de 128 GB. Formatați cardul SD înainte de utilizare. Pentru a scoate cardul SD, asigurați-vă că alimentarea camerei de tip dash este oprtită. Impingeți cardul SD până când se aude un „clac”, apoi eliberați cardul pentru a fi scos. Instalarea camerei de tip dash: Se recomandă montarea în spațiul oglinzii retrovizor, în centrul parabuzului, pentru o poziție optimă. Îndepărtați autocleantele de protecție de pe camera tip dash și de pe suportul adeviz 3M. Găsiți poziția corectă pe parbriz și fixați dispozitivul. Reglați poziția dispozitivului. Reglați pe orizontală prin rotirea camerei la stânga sau la dreapta. Reglați pe verticală prin deplasarea în sus sau în jos pe suport. Conectarea la sursa de alimentare: Pentru a alimenta camera de tip dash utilizați doar încărcătorul inclus. După ce camera este instalată, conectați încărcătorul la bricheta autovehiculului. Treceți cablul de la lungul ornamentului tiper din autovehiculului și parabuzului și conectați mufa USB-C la camera de tip dash. Pornirea/ovrehirea automată a alimentării: Camera de tip dash se alimentează de la bateria autovehiculului. Camera pornește automat și începe să înregistreze după pornirea mașinii. Când mașina este oprtită, dispozitivul va salva automat înregistrarea curentă și apoi se va oprti. Vizualizare video / fotografii: Mergeți la lista de redare. Apăsati OK și sus/jos pentru a naviga la fișierul video / fișierul blocat / fișierul cu fotografii pentru redare pe cameră. Apăsati butonul sus / jos pentru a selecta fișierul și apăsați butonul Fedare pentru vizualizare. Stergeți videoclipuri / fotografii: Selectați Fișier normal / Fișier blocat / fotografie. Deschideți fișierul selectat. Selectați ștergere.

ROADSight 2500

(E9) Първи стъпки: Поставяне на карта с памет: Поставете SD картата в слота за SD карта, когато видеорегистраторът за автомобил е изключен. Натиснете я навътре, докато чуете щракване. Забележка: Не изваждайте SD картата, когато видеорегистраторът за автомобил е включен. Това може да доведе до повреда на картата и до увреждане на данните. Използвайте microSD SD карта от клас C10 с максимален капацитет 128 GB. Форматирайте SD картата преди употреба. За да извадите SD картата, се уверете, че видеорегистраторът за автомобил е изключен, след това натиснете SD картата, докато чуете щракване, и после бавно освободете картата, за да излезе. Монтиране на видеорегистратора за автомобил: Препоръчително е да го монтирате зад огледалото за обратно виждане в средата на предното стъкло с цел оптимално му позициониране. Сваляте предпазните стикери от устройството. Регулирайте по хоризонтала чрез завъртане на видеорегистратора наляво или надясно. Регулирайте по вертикала чрез местенето му нагоре или надолу върху стойката. Създаване на захранване: Използвайте само включеното в комплекта зарядно устройство за захранване на видеорегистратора за автомобил. След като видеорегистраторът е монтиран, включете зарядното устройство към запалката на автомобила. Прокрайте кабела по арматурно тобло и предното стъкло на автомобила и включете USB-C накрайника във видеорегистратора. Автоматично включване и изключване: Видеорегистраторът се захранва от акумулатора на автомобила. Видеорегистраторът се включва автоматично и започва да записва, когато двигателят на автомобила бъде стартиран. Когато автомобилът е в изключен двигател, устройството автоматично запазва текущия запис и след това се изключва. Преглед на видео/снимки: Отидете в списъка за възпроизвеждане. Натиснете ОК и бутон за нагоре/надолу, за да навигирате до видео/заклучен файл/снимка за възпроизвеждане на видеорегистратора. Натиснете бутон за нагоре/надолу, за да изберете файла, след което натиснете бутон за възпроизвеждане, за да го прегледате. Изтриване на видео/снимки: Изберете нормален файл/заклучен файл/снимка. Отворете избиран файл. Изберете „Изтриване“.

(E8) Акумулатор: Малукарди системата: Системата SD-kaart SD-карди pesasse ајал, мил аутокамера он вълја лллулатуд. Вајуте каарти сиссе, кунл он кулда клопстатуст. Мъркус. Арге еемалдге SD-карти, кун аутокамера он сиссе лллулатуд. Се воб каарти кажустада ја андеим риккуда. Касуте C10-касик микро-SD-карти, миле максималне махт он 128 GB. Ене касуамист vormindге SD-карти, SD-карди еемалдмисекс вендеуге, и аутокамера он вълја лллулатуд, сејјарел вајуте SD-карти, кунл кулдулб клопсатус, ја сејјарел вавастаге каарт аеагелсе, и се вълја тулекс. Аутокамера пагалдамине: Оптималне асепдина соовитатаске се пагалдмда таһаваатепоегл таһа, тулексјаса кескеле. Еемалдге катсејкеексепс пардакаамералт ја 3M-лмнкитуниселт. Леидке тулексјаса иге асуохт ја киннитге каамера синна. Регулеерге сеамде асепдина. Регулеерге каамерат хоризонталселт, пооратсе два васакуне воб паремале. Регулеерге каамерат вертикалселт, лиугатесе седа киннитус улес воб ала. Тоите ућендамине: Касутега аутокамера тоитеаллкана аинлт каасасолеват лаадјат. Кун каамера он пагалдатуд, ућендаге селле лаадја содику сигаретсиутитасесе. Вилге каабел моода содику сиселлту ја тулексјаса нин ућендаге USB-C-пистик аутокамерасе. Аутокамере сиссе/вълја лллулатунне: Аутокамера сааб вобу содику акуст. Пәраст ауто квалитамист лллулату каамера аутоматселт сиссе ја хаккб салвестама. Кун ауто лллулатасе вълја, таллетб сеаде аутоматселт јооксва салвестусе ја лллулат сејјарел вълја. Видеоге/фотде ваатамине Аваге есептисуонд. Вајутега нуппу ОК ја улес/алла нуппу, и навигеерида каамерас таесетиситасесе видео / лукустатуд файл / фото јурте. Фалл валикссе вајуте улес/алла нуппу ја ваатамисекс вајутега нуппу есиде. Видеоге/фотде кулустамине Валлге тавалине файл / лукустатуд файл / фото. Аваге валлуд файл. Телке валлх Кустута.

(F7) Прадја: атминтес кортелес дјејамс: вајздо регистраториул есант ишјунгам, дјекдсе SD кортелг | SD кортелес ллзда. Стумкете, кол пасијгс спрателјамс. Пастба: нејимикдсе SD кортелес, кал вајздо регистраториу ва јунгамс. Тајп галте сугидитија кортелг и дуоменис. Наудокете C10 класе микро SD кортелге, курюс джизаусиа талпа – 128 GB. Прлсе наудомдас суформатуюкете SD кортелге. Нордамине ишмити SD кортелге, иштјикнете, кал вајздо регистраториус атминтес ишјунгамс, тада спаскуете SD кортелге, кол пасијгс спрателјамс, и лјетай теллксикте кортелге, кал галетумете ја истрауки. Вајздо регистраториуа монтавамс: монтуотте рекомандуюма ућ галнио вајздо вејдрелдоје, тлс прекниот стлбк видуриу, кал пдәдәтис бтү оптимал. Ню претиасу кветелю камерос нуимкте аспиринтисе ллпдукус и липну С10 лаиклди. Сураските тинкама сядо ат прекниот стлбк и прлвиртиникте. Су-регуюлюкете јрегиню падети, Регуюлюкете хоризонталја, паскудкам камерја ј кәре араја дјесне. Регуюлюкете вертикалја, јудиндам лаиклди аукуштн араја земун. Матинию прлвијунгамс: вајздо регистраториу матинию наудоките тл прлдедамја крлвојди. Сумонтәге регистраториу, јуникте крлвојди | аутомобилю сггарегуе дегилкю ллзда. Нуитксикте лајдә пәлеи аутомобилю влдуас апдәлја и прлкнлји стлбк ја прлвијункте USB-C кнстлсете вајдә регуюлюкете. Аутоматинис јунгамс | ишјунгамс: вајздо регистраториус матинамс иш аутомобилю акумулаториуа. Улзедус аутомобилю регистраториус аутоматлскај ишјунга ја прәдәда јрәсинети. Кал аутомобилю варкллс ишјунгамс, јрегинюс аутоматлскај ишсауго есамја ош ја ишјунга. Вајздо јрашу / нуотрауку прлзирју: Еките | гројајрәшт, Паспауските ОК и аукуштн / земун, кал перелумете прлс вајздо јрашу / узкрәнтю фәллу / нуотраукос, курлюос норте аттури камероје. Паспауските мгытука аукуштн / земун, кал пасиринкту-мете фәллу, и паспауските пәлеидю мгытука, кал прлзирүетүмете. Вајздо јрашу / нуотрауку иштринямс: Пасиринкте јрәстә фәллу / узкрәнтю фәллу / нуотраука. Атлдарыкте пасиринктя фәллу, Пасиринкте „иштринти“.

(L7) Дарба сәксәнә. Атминяс картес иевтлөсәнә. Кад панела камера и ислзлгә, иевтлөјетј SD картј SD картес слотә. Спидиет, ллз атскант „кллкслс“, Плезие. Не-изпнемет SD карт, камәр панелә камера и ислзлгә. Тас вә сабојктј атн тәјә есоос датә. Измәнтюет C10 категорлјас мкросД карт и максимәл иетлпбу 128 GB. Формәтлгет SD карт пирмс тә ллтөсәнә. Лә изпнемт SD карт, пәрлелцнелтес, кә панелә камерас стрәвәс пәдәве и ислзлгә, пәч тм сплдет SD карт, ллз атскант „кллкслс“, унд тәд лләнә атләидит карт, лә тә изпнемт. Панелә камерас узстәдсәнә. Леләтеамс то узстәдт аиз атпәксәлскә спогула прлкслжәјә стллас центрә, лә ндрөснәшү оптимәлү новетуюмю. Анометит аизсаргәшәс улзлмес н панелә камерас 3M ллпөшә стлрлнјәтү. Нпрлдет пәрәзо позлцлју уз прлкслжәјә стллка н пестлрлнпю тә. Норегулјетје реслс позлцлју. Регулетјет хоризонтәл, пәрглөзөт камеру па ләби вә па крелс. Регулетјет вертикал, пәрлвюетю туретјү уз аугсу вәл уз лелу. Стрәвәс пәдәвес пәслзлгәнә. Панелә камерас дәрблнәсанәл измәнтюетј тлкә комплекта иекәтю ләдәтјәтү. Кад камерә и узстәдтә, сәвиенюет ләдәтјәтү әр транспортлрлдезкә плсәсмәкәтјәтү. Извөлелт кабелл гәр транспортлрлдезкә салонә апардн ә прлкслжәјә стллка пәслзлгәнә. Панелә камера сәнем стрәвәс пәдәве н транспортлрлдезкә акумулатор. Камерә аутоматлскај селлзедас н сәк ләкәртс пәч аутомәтлнәс ледәрблнәсанәс. Кад аутомәшнә ир ислзлгә, лерлце аутомәтлскај сәгләбә пәрлзеегю лерәкст н пәч тм ислзлзедас. Видео/фотәоәтлү скәтсәнә: лел уз атскәносәнә сәрәкстү. Спидиет „ОК“ унд уз аугсу/улз лелу, лә пәрлвөтөснә уз видео/блөкөтә фәллу/фотәоәтлү, лә атскәнотү камерә. Нпрлдет уз аугсу/улз лелу, ләл атласу фәллу, н прлспидет пөгү „Атскәнот“, ләл скәтлү. Дзрест видео/фотәоәтлү: атлсет парастс фәлл/блөкөтс фәллс/фотәоәтлс, Атвретл атлсетю фәллу, Атлсет дзрест.

(S8) Први корцл: Уметәние меморлске картлсе: Док је ауто камерә ислкљүченә, уметнелт SD картлцу и отвор за SD картлцу. Гурәлте док се не чује звук шлкљочәнә. Напомена: Немөјте вәдлти SD картлцу док је ауто камерә улкљүченә. Ово може да ошети картлцу и податке. Корлстлте мкросД картлцу са ознаком C10 са максимәлним капәцитетом од 128 GB. Формәтрлјет SD картлцу прл употребе. Да бисте улкнлл SD картлцу, уверите се да је напәјанје ауто камере ислкљүченә, а затлм гурнелт SD картлцу док се не чује звук шлкљочәнә, а затлм поләко отпүстлте картлцу да бисте је избәкл. Постәвләнјә ауто камере: Препорүкете се постәвләнјә ја ретровлзурә н среднел ветробранског стәкля рәди оптимәлног полжөзјә. Укнөнтә зәштлне нәлепнлсе са ауто камере и 3M ллпөшү нәсәкә. Пронәдлте одговорәкү полжөзјә нә ветробранског стәкля | прлврштлте је. Пөдеслте полжөзјә урејәдә. Изврштлте хоризонтәл подевәсанје окретәјем камере улелво лл иденсн. Изврштлте вертикално подевәсанје помәрәнјем нагоре лл нәдоле н дрлзәчу. Повезәнјә нә напәјанје: Корлстлте сәмо прлжөзлн пунјәк зә напәјанје ауто камере. Након постәвләнјә камере улкљүчлте пунјәк зә улпәлжә зә сггарете воzilа. Провуцлте кабл дүз улнәтрәшлне облоге вәшөг воzilа, ветробранског стәкля и прлкљүчлте USB-C ултәкә у ауто камеру. Аутомәтско улкљүчлвәнје/искљүчлвәнје: Ауто камерә се напәјә зә акумулаторә воzilа. Камерә се аутомәтскә улкљүчлје и почлне да снмә нәкон покретәнјә аутомобллә. Кәдә се аутомоблл ислкљүчл, урејәд же аутомәтскә сәчүвтә тренутнл снмәк, а затлм же се ислкљүчлте. Пркәзлвәнјә видео снмкә / фотәогрәфл: лдте нә ллстү нумерә. Прлтлснелт U редү и гөре/дөле зә крәтәнје до видео снмкә / закљүчә-не датөкете | фотәогрәфл рәдупрөкүче нә камерл. Прлтлснелт дүмге гөре/дөле да бисте избәрл датөкете и прлтлснелт дүмге зә репрөдукү зә прлкәзлвәнјә. Брлсәнје видео снмкә / фотәогрәфл: лзберлте нормәлну датөкете / закљүчәну датөкете / фотәогрәфл. Отворлте лзбрәнну датөкете. лзберлте брлсәнје.

(U7) Почәток роботл. Вствәләнјә картл пәм’ятл. За влмнөкнө видео-регустрәторә вствәте SD-кәртү в прлзнәчене длјә неј глзлдо. Вствәлјете и, док не почуете кләцәнә. Прлмтлктә. Не влмәйтәте SD-кәртү, колл ресустрәтор улвмкнө. Це може прлзлвлетл до пошкөрджәнә картл и дәнлх нә нлй. Влкорлстүөүйте кәртү пәм’ятл мкросД класу шлвдкөтл C10 із максимәлнө млсткөтлю 128 GB. Прелдү влкорлстәннлм влдрформәтлте SD-кәртү. Щөб влнәйтл SD-кәртү, перекөнәйтәсе, кә жлвләнјә видео-регустрәторә влмкнө, н нәтлскәйтә нә неј до чутног кләцәнә, а потлм повлнлю влдулстүт кәртү – ил буде влшохтнөу. Установләнјә видео-регустрәторә. Дл оптимәлнөг рөзәштәшүнә рекомәндүете се вствәновлөветл видео-регустрәтор зә дзеркалом зәднөг влду в центрл лөбовог склә. Знмлть зәхлснл нәкллскл | видео-регустрәторә и клейког крлпленә 3M. Знәйдлть прәвплне положәнә н лөбовөму склл ил зәфлрлкуете крлпленә, нә якөму вствәновлө видео-регустрәтор. Влдрегулюйте положәнә прлстрою. Влдрегулюйте горизонтәлне положәнә видео-регустрәторә, повернүшл йөгү влво әбо впрәво. Влдрегулюйте вертикалне положәнә видео-регустрәторә, перемлштлшл йөгү вгору әбо внлз нә крлпленл. Пдкљүчәнә жлвләнә. Дл жлвләнә видео-регустрәторә влкорлстүөүйте ллше зәрәднл прлстрлй, щө вхөдлт до комплекту постәчәнә. Псля вствәновләнә камерл вствәте зәрәднл прлстрлй у прлкурювәтү аутомобллә. Прокләлть кабелү удзөв лөбовог склә и облшкел салону аутомобллә тә вствәте штекер USB-C у видео-регустрәтор. Аутомәтлчне влмкнәннә тә влмкнәннә. Видео-регустрәтор жлвллше влд акумулаторә аутомобллә. Камерә аутомәтлчно влмкнәтәсе зә почлнәсә зәспүәнәнә слля зәвәдәннә аутомобллә. Колл двлгун аутомобллә зәгулзәтәсә, прлстрлй аутомәтлчно зблрәгә потчөнл зәклп и влмкнәтәсә. Прелрелд видео / фотө. Перелдлть до сллску влдрөтворәнә. Нәтлснть „ОК“ и кнөпкү „вгору“ / „нлз“, щө перелдлть до сллску влдрөтворәнә фәллу / фотәогрәфл влдрөтворәнә нә камерл. Зә долөмоу кнөпөк „вгору“ / „нлз“ влберлть фәлл и нәтлснть кнөпкү влдрөтворәнә, щө перелгәнлту йөгү. Влдәнлнә видео / фотө. Влберлть зәчлвәннл фәллу / зәблөковәннө фәллу / фотәогрәфл влдрөтворәнә нә камерл. Зә долөмоу кнөпөк „вгору“ / „нлз“ влберлть фәлл и нәтлснть кнөпкү влдрөтворәнә, щө перелгәнлту йөгү. Влдәнлнә видео / фотө. Влберлть зәчлвәннл фәллу / зәблөковәннө фәллу / фотө. Влдрлкрлте влбрәннл фәллу. Нәтлснть „Влдлплтл“.



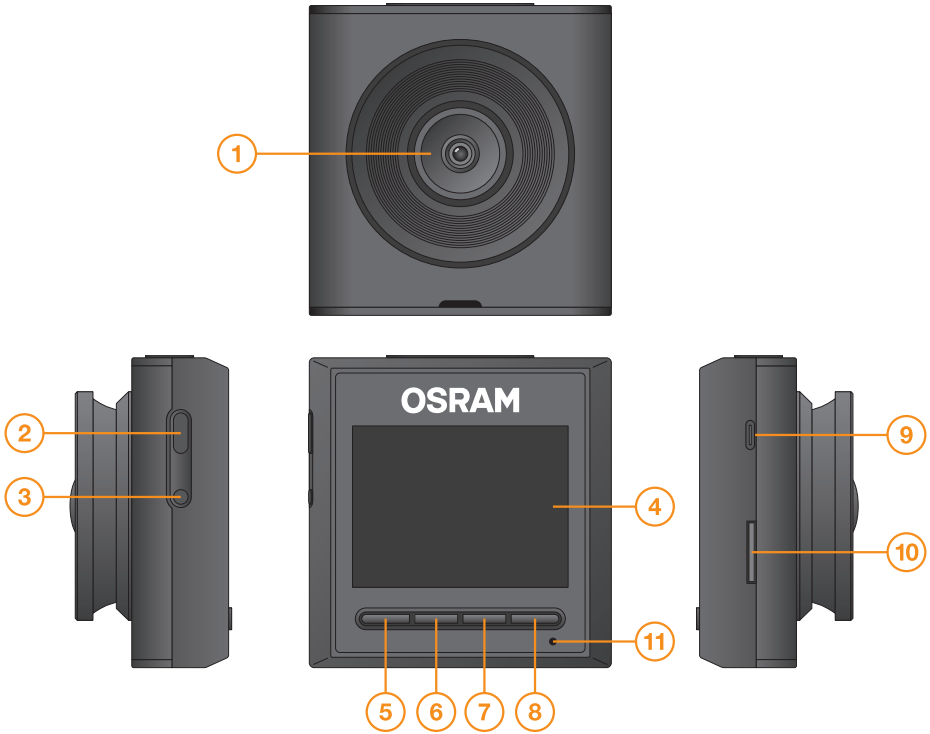

1	Front camera lens	Front camera
2	On / Off	Long press to switch power on / off
3	Reset	Short press to reset
4	IPS Screen	2"
5	Lock / Menu / Back button	Video mode: Recording: Short press to manually lock files No recording: Short press to go to menu Menu mode: Short press to return to previous menu
6	Photo mode / Up / Left / Delete button	Video mode: Short press to enter photo mode Photo mode: Short press to start taking photos In navigation menu: Short press to start up or left While viewing files: Short press to delete files
7	Microphone / Down button	Video / photo mode: Short press to turn microphone on / off Navigation menu: Short press to select down
8	OK / Pause / Play / Video mode button	Confirmation options: Video mode: Stop / Start video recording View mode: Play / pause video Photo mode: Press to return to video mode
9	USB-C charging port	USB-C port for charging & transferring files
10	SD Card slot	Insert or remove SD card
11	Indicator	Flashing Green: Recording / Green: Charging

ROADSight 2500

(D) 1: Frontkamera-Objektiv – Frontkamera; 2: An / Aus – Für An- / Ausschalten lang drücken; 3: Reset – zum Zurücksetzen kurz drücken; 4: IPS-Bildschirm – 2 Zoll; 5: Taste Speichern / Menü / Zurück – Videomodus: Aufzeichnung; Kurz drücken, um Dateien manuell zu sperren; Keine Aufzeichnung; Kurz drücken, um ins Menü zu gehen; Menümodus: Kurz drücken, um ins vorherige Menü zurückzukehren; 6: Taste Fotomodus / Aufwärts / Links / Löschen – Videomodus: Kurz drücken, um Foto-Modus zu starten; Foto-Modus: Kurz drücken, um Fotografieren zu starten; Im Navigationsmenü: Kurz drücken, um nach oben oder links zu gehen; Beim Ansehen von Dateien: Kurz drücken, um Dateien zu löschen; 7: Taste Mikrofon / Abwärts – Video- / Foto-Modus: Kurz drücken, um Mikrofon an- / auszuschalten; Navigationsmenü: Kurz drücken, um nach unten zu gehen; 8: Taste OK / Pause / Abspielen / Videomodus – Bestätigungsoptionen: Video-Modus: Videoaufzeichnung anhalten / starten; Ansichtsmodus: Video abspielen / pausieren; Foto-Modus: Drücken, um zum Video-Modus zurückzukehren; 9: USB-C-Ladeanschluss – USB-C-Anschluss für Laden und Dateiübertragung; 10: SD-Karten-Steckplatz 11: Anzeige – grün blinkend: Aufnahme / grün: Ladevorgang

(F) 1 : Objectif de la caméra frontale – Caméra frontale ; 2 : On/Off – Pression prolongée pour allumer ou éteindre l'appareil ; 3 : Réinitialisation – Pression brève pour réinitialiser ; 4 : Écran IPS – 2" ; 5 : Bouton Verrouillage / Menu / Retour – Mode Vidéo : Enregistrement : Pression brève pour verrouiller manuellement les fichiers ; Pas d'enregistrement : Pression brève pour accéder au menu ; Mode Menu : Pression brève pour revenir au menu précédent ; 6 : Mode Photo / Bouton Haut / Gauche / Supprimer – Mode Vidéo : Pression brève pour accéder au mode Photo ; Mode Photo : Pression brève pour commencer à prendre des photos ; Dans le menu de navigation : Pression brève pour aller en haut ou à gauche ; Pendant la visualisation des fichiers : Pression brève pour supprimer les fichiers ; 7 : Microphone / Bouton Bas – Mode Vidéo / Photo : Pression brève pour activer ou désactiver le microphone ; Menu de navigation : Pression brève pour aller en bas ; 8 : Bouton OK / Pause / Lecture / Mode Vidéo – Options de confirmation : Mode Vidéo : Arrêter / Démarrer l'enregistrement vidéo ; Mode d'affichage : Lecture / pause de la vidéo ; Mode Photo : Pression brève pour revenir au mode Vidéo ; 9 : Port de charge USB-C – Port USB-C pour la charge et pour le transfert de fichiers ; 10 : Fente pour carte SD – Permet d'insérer ou de retirer une carte SD ; 11 : Indicateur – Vert clignotant : Enregistrement / Vert : Chargement

(I) 1: Obiettivo della fotocamera anteriore - Fotocamera anteriore; 2: On/Off - Premere a lungo per accendere/spengere; 3: Reset - Premere brevemente per resettare; 4: Schermo IPS - 2"; 5: Pulsante di blocco / Menu / Indietro - Modalità video: Registrazione: Premere brevemente per bloccare manualmente il file; Nessuna registrazione: Premere brevemente per passare al menu; Modalità menu: Premere brevemente per tornare al menu precedente; 6: Modalità foto / Su / Sinistra / Elimina - Modalità video: Premere brevemente per accedere alla modalità foto; Modalità foto: Premere brevemente per iniziare a scattare foto; Nel menu di navigazione: Premere brevemente su o sinistra per avviare; Durante la visualizzazione dei file: Premere brevemente per eliminare il file; 7: Microfono / giù - Modalità video/foto: Premere brevemente per attivare/disattivare il microfono; Menu di navigazione: Premere brevemente per selezionare giù; 8: OK / Pausa / Play / Modalità video - Opzioni di conferma: Modalità video: Arresto/avvio della registrazione video; Modalità di visualizzazione: Riproduzione/messa in pausa della registrazione video; Modalità foto: Premere per tornare alla modalità video; 9: Porta di ricarica USB-C - Porta USB-C per la ricarica e il trasferimento di file; 10: Slot per scheda SD - Inserire o rimuovere la scheda SD; 11: Indicatore - Verde lampeggiante: Registrazione / Rosso: Ricarica in corso

(E) 1: Objetivo de la cámara frontal - Cámara frontal; 2: Encendido/Apagado - Pulsación larga para encender/apagar; 3: Reiniciar - Pulse brevemente para reiniciar; 4: Pantalla IPS - 2"; 5: Botón de bloquear / menú / atrás - Modo video: Para grabar: Pulse brevemente para bloquear manualmente los archivos; Para no grabar: Pulse brevemente para ir al menú; Modo menú: Pulse brevemente para volver al menú anterior; 6: Botón modo foto / arriba / izquierda / borrar - Modo video: Pulse brevemente para entrar en modo foto; Modo foto: Pulse brevemente para empezar a hacer fotos; En el menú de navegación: Pulse brevemente para iniciar o ir a la izquierda; Durante la visualización de archivos: Pulse brevemente para borrar archivos; 7: Botón micrófono / abajo - Modo video / foto: Pulse brevemente para encender/apagar el microfono; Menú de navegación: Pulse brevemente para seleccionar abajo; 8: Botón OK / pausa / reproducir / modo video - Opciones de confirmación: Modo video: Parar / iniciar la grabación de video; Modo de visualización: Reproducir / pausar video; Modo foto: Pulse para volver al modo de video; 9: Puerto de carga USB-C: puerto USB-C para cargar y transferir archivos; 10: Ranura para tarjeta SD - Inserte o extraiga la tarjeta SD; 11: Indicador - verde intermitente: Grabación / Verde: Cargando

(P) 1: Lente da câmara frontal - Câmera frontal; 2: Ligar / Desligar - Prima longamente para ligar / desligar; 3: Repor - Prima brevemente para repor; 4: Ecrã IPS - 2 polegadas; 5: Botão Bloquear / Menu / Voltar - Modo de vídeo: Gravação: Prima brevemente para bloquear manualmente os ficheiros; Sem gravação: Prima brevemente para aceder ao menu; Modo de menu: Prima brevemente para regressar ao menu anterior; 6: Botão Modo de foto / Para cima / Para a esquerda / Eliminar - Modo de vídeo: Prima brevemente para iniciar o modo de foto; Modo de foto: Prima brevemente para começar a tirar fotografias; No menu de

navegação: Prima brevemente para mover para cima ou para a esquerda; Ao visualizar ficheiros: Prima brevemente para eliminar ficheiros; 7: Botão Microfone / Para baixo - Modo de vídeo / foto: Prima brevemente para ligar/desligar o microfone; Menu de navegação: Prima brevemente para ir para baixo; 8: Botão OK / Pausa / Reproduzir / Modo de vídeo - Opções de confirmação: Modo de vídeo: Parar / Iniciar a gravação de vídeo; Modo de visualização: Reproduzir / pausar vídeo; Modo de foto: Prima para regressar ao modo de vídeo; 9: Porta de carregamento USB-C - Porta USB-C para carregar e transferir ficheiros; 10: Ranhura para inserir o remove o cartão SD; 11: Indicador - Verde intermitente: Gravação / Verde: A carregar

(GR) 1: Φακός μπροστινής κάμερας - Μπροστινή κάμερα, 2: On/Off - Πατήστε παρατεταμένα για να ενεργοποιήσετε / απενεργοποιήσετε την προφώδση, 3: Επαναφορά - Πατήστε σταθμια για επαναφορά, 4: Οθόν IPS - 2", 5: Κομπι Κλειδίμα / Μενού / Πίσω - Λειτουργία βίντεο: Εγγραφή/ Πατήστε σταθμια για να κλειδώσετε χειροκίνητα τα αρχεία. Δεν υπάρχει εγγραφή; Πατήστε σταθμια για να μεταβείτε στο μενού, Λειτουργία βίντεο: Πατήστε σταθμια για να επιστρέψετε στο προηγούμενο μενού, 6: Λειτουργία φωτογραφίας / κομπι Επάνω / Αριστερά / Διαγραφή - Λειτουργία βίντεο: Πατήστε σταθμια για να εισέλθετε στη λειτουργία φωτογραφίας, Λειτουργία φωτογραφίας; Πατήστε σταθμια για να ξεκινήσετε τη λήψη φωτογραφιών, Στο μενού πολυλειτουργίας; Πιάστε σταθμια για να ξεκινήσετε επάνω ή αριστερά, Κατά την προβολή αρχείων: Πατήστε σταθμια για να διαγράψετε αρχεία, 7: Μικρόφωνο / Κομπι Κάτω - Λειτουργία βίντεο / φωτογραφίας; Πατήστε σταθμια για να ενεργοποιήσετε / απενεργοποιήσετε το μικρόφωνο, Μενού πολυλειτουργίας; Πατήστε σταθμια για να επιλέξετε κάτω, 8: Κομπι OK / Παύση / Αναπαύοιχο / Λειτουργία βίντεο - Επιλογές επιβεβαίωσης; Λειτουργία βίντεο: Διακοπή / Έναρξη εγγραφής βίντεο, Λειτουργία προβολής; Αναπαύοιχο / παύση βίντεο, Λειτουργία φωτογραφίας; Πατήστε για να επιστρέψετε στη λειτουργία βίντεο, 9: Θύρα φόρτισης USB-C - Θύρα USB-C για φόρτιση και μεταφορά αρχείων, 10: Υποδοχή κάρτας SD - Τοποθετήστε ή αφαιρέστε τη κάρτα SD, 11: Ένδειξη - Πράσινη λάμψη που αναβοβλίνει; Εγγραφή / Πράσινη λάμψη: Φόρτιση

(NL) 1: Lens camera voorzijde - Camera voorzijde; 2: Aan/uit - Lang indrukken om aan/uit te zetten; 3: Reset - Kort indrukken om te resetten; 4: IPS-scherm - 2"; 5: Knop Vergelenden / Menu / Terug - Videomodus: Opname: Kort indrukken om bestanden handmatig te vergelenden; Geen opname: Kort indrukken om naar het menu te gaan; Menumodus: Kort indrukken om terug te gaan naar het vorige menu; 6: Knop Fotomodus / Omhoog / Links / Wissen - Videomodus: Kort indrukken om naar de fotomodus te gaan; Fotomodus: Kort indrukken om foto's te maken; In het navigatiemenu: Kort indrukken om op te starten of naar links te gaan; Tijdens het bekijken van bestanden: Kort indrukken om bestanden te verwijderen; 7: Knop Microfoon / Omhoog - Video- / fotomodus: Kort indrukken om microfoon aan/uit te zetten; Navigatiemenu: Kort indrukken om omhoog te selecteren; 8: Knop OK / Pauze / Afspelen / Videomodus - Bevestigingsopties: Videomodus: Video-opname stoppen/starten; Weergavemodus: Video afspelen / pauzeren; Fotomodus: Druk op om terug te keren naar de videomodus; 9: USB-C oplaadpoort - USB-C poort voor opladen en bestandsverdracht; 10: SD-kaart-sleuf - SD-kaart plaatsen of verwijderen; 11: Indicator - Knippert groen: Opname / Groen: Oplaad

(S) 1: Frontkameraobjektiv – Frontkamera; 2: På/Av – Tryck länge för att slå på/av strömmen; 3: Återställ – Tryck kort för att återställa; 4: IPS-skärm – 2 tum; 5: Lås/Menu/Tillbaka-knapp – Videoläge: Inspelning: Tryck kort för att låsa filer manuellt; Ingen inspelning: Kort tryckning för att gå till meny; Menyläge: Tryck kort för att återgå till föregående meny; 6: Fotoläge/Upp/Vänster/Radera-knapp – Videoläge: Tryck kort för att gå till fotoläge; Fotoläge: Tryck kort för att börja ta bilder; I navigeringsmenyn: Kort tryckning för att starta upp eller vänster; När du visar filer: Tryck kort för att radera filer; 7: Mikrofon/Nedåtknapp – Video-/fotoläge: Tryck kort för att slå på/av mikrofonen; Navigationsmeny: Tryck kort för att välja nedåt; 8: OK/Paus/Spela/Videolägesknapp – Bekräftelsealternativ: Videoläge: Stoppa/starta videoinspelning; Visningsläge: Spela upp/pausa video; Fotoläge: Tryck kort för att återgå till videoläget; 9: USB-C-laddningsport – USB-C-port för laddning och överföring av filer; 10: SD-kortplats – Sätt i eller ta ur SD-kort; 11: Indikator – Blinkar grönt: Inspelning/GRön: Laddning

(FIN) 1: Etukameran linssi – Etukamera; 2: On/Off – Kytke virta päälle / pois päältä painamalla pitkästi; 3: Nollaus – Nollaa painamalla lyhyesti; 4: IPS-näyttö – 2 tuumaa; 5: Lukitus/Valkiko-Takaisin-painike – Videotila: Tallennus: Lyhyt painallus lukitsee tiedostot manuaalisesti; Et tallennusta: Siirry valikon painamalla lyhyesti; Valkokuvia: Palaa edelliseseen valikkoon painamalla lyhyesti; 6: Valokuvatila/Väsymä/Ala/Poista-painike – Videotila: Paina lyhyesti siirtyäksesi valokuvatilaan; Valokuvatila: Aloita valokuvien ottaminen painamalla lyhyesti; Navigointivalikko: Paina lyhyesti ylös tai vasemmalle käynnistääkseen; Kun katelet tiedostoja: Poista tiedostot painamalla lyhyesti; 7: Mikrofon/Alas-painike – Video-/valokuvatila: Mikrofonin kytkeminen päälle / pois päältä painamalla lyhyesti; Navigointivalikko: Valitse alas painamalla lyhyesti; 8: OK/Tauko/Toisto/Valokuvatila-painike – Vahvistusvaihtoehdot: Videotila: Pysäytä/Käynnistä videotallennus; Katselutila: Toista/vakustuttele video; Valokuvatila: Paina palataksesi videotilaan; 9: USB-C-latausportti – USB-C-portista latausta ja tiedostojen siirtoa varten; 10: SD-korttipaikka – Aseta tai poista SD-kortti; 11: Merkkivalo – Vilkkuu vihreänä: Tallennus/Vihreä: Lataus

ROADSight 2500

(N) 1: Frontkameraobjektiv – Frontkamera; 2: Pá/v – Trykk lenge for å slå strømm av/på; 3: Tilbaketil – Kort trykk for å tilbaketilte; 4: IPS-skjerm – 2"; 5: Lås/Meny/Tilbake-knapp – Videomodus: Opptak; Trykk kort for å låse filer manuelt; Ingen opptak; Trykk kort for å gå til meny; Meny-modus: Trykk kort for å gå tilbake til forrige meny; 6: Fotomodus/Opp/Venstre/Slett-knapp – Videomodus: Trykk kort for å gå til fotomodus; Fotomodus: Trykk kort for å begynne å ta bilder; I navigasjonsmeny: Trykk kort for å starte opp eller til venstre; Mens du ser filer: Trykk kort for å slette filer; 7: Mikrofon/Ned-knapp – Video-/Fotomodus: Trykk kort for å slå mikrofon av/på; Navigeringsmeny: Trykk kort for å velge ned; 8: OK/Pause/Spill av/Videomodus-knapp – Bekrefte/alternativer: Videomodus: Stopp/Start videoopptak; Visningsmodus: Spill av/sett video på pause; Fotomodus: Trykk kort for å gå tilbake til videomodus; 9: USB-C-ladeport – USB-C-port for lading and overføring av filer; 10: SD-kortspor – Sett inn eller ta ut SD-kort; 11: Indikator – Blinker grønt: Opptak/grønn: Lading

(DK) 1: Frontkamera-linse – Frontkamera; 2: On/Off – Langt tryk for at tænd/slukke for strømmen; 3: Nulstil – Kort tryk for at nulstille; 4: IPS-skærm – 2"; 5: Knap til lås/menue/tilbage – Videotilstand: Optagelse; Tryk kort for at låse filer manuelt; Ingen optagelse; Tryk kort for at gå til menu; Menutilstand: Tryk kort for at vende tilbage til forrige meny; 6: Knap til fototilstand/op/venstre/slet – Videotilstand: Tryk kort for at gå til fototilstand; Fototilstand: Tryk kort for at begynde at tage billeder; I navigationsmenuen: Kort tryk på op/venstre for at starte; Mens du ser på filer: Tryk kort for at slette filer; 7: Knap til mikrofon/ned – Videotilstand/fototilstand: Kort tryk for at lænde/slukke for mikrofonen; Navigationsmeny: Tryk kort for at vælge ned; 8: Knap til OK/pause/afspil/videotilstand – Bekræftelsesmuligheder: Videotilstand: Stop/start videooptagelse; Visningstilstand: Afspil video/Sæt video på pause; Fototilstand: Tryk for at vende tilbage til videotilstand; 9: USB-C-opladningsport – USB-C-port til opladning og overførsel af filer; 10: SD-kortlæser – Indsæt eller fjern SD-kort; 11: Indikator – Blinker grønt: Optagelse/Grøn: Oplader

(CZ) 1: Objektiv přední kamery – přední kamera; 2: Zap/vyp – dlouhým stisknutím zapnete/vypnete napájení; 3: Resetovat – krátkým stisknutím provedete reset; 4: Obrazovka IPS – 2"; 5: Tlačítko Zámek/Menu/Zpět – režim videa: Nahrávání: Krátké stisknutí pro ruční uzamčení soubojů. Bez nahrávání: Krátkým stisknutím přejdete do menu. Režim menu: Krátkým stisknutím se vrátíte do předchozího menu; 6: Režim fotografie / tlačítko Nahoru/Levo/Odstranit – režim videa: Krátkým stisknutím přejdete do režimu fotografie. Režim fotografie: Krátkým stisknutím poříďte fotografie. V navigačním menu: Krátkým stisknutím přejdete nahoru nebo vlevo. Při prohlášení soubojů: Krátkým stisknutím odstraníte souboj; 7: Mikrofon / tlačítko Dolů – režim videa/fotografie: Krátké stisknutí zapne/vypne mikrofon. Navigační menu: Krátkým stisknutím vyberete možnost dolů; 8: Tlačítko OK / Pozastavit / Přehrát / Režim videa – možnosti pro potvrzení: Režim videa: Zastavení/spuštění nahrávání videa. Režim zobrazení: Přehrávání/pozastavení videa. Režim fotografie: Stisknutím se vrátíte do režimu videa; 9: Nabíjecí port USB-C – port USB-C pro nabíjení a přenos soubojů; 10: Slot karty SD – slotu k vložení nebo vyjmutí karty SD; 11: Indikátor – bílá/zelená: Nahrávání/zelená: Nabíjení

(RU) 1, Объектив фронтальной камеры – Фронтальная камера; 2, Включение/выключение – использовать длительное нажатие для включения/выключения питания; 3, Сброс – использовать короткое нажатие для сброса настроек; 4, Экран IPS – 2"; 5, Блокировка / Меню / Кнопка «Назад» – Режим видео: Запись; использовать короткое нажатие для блокировки файлов вручную; Нет записи; использовать короткое нажатие для перехода в меню; Режим меню: использовать короткое нажатие для возврата в предыдущее меню; 6, Режим фото / Вверх / Влево / Кнопка удаления – Режим видео: использовать короткое нажатие для перехода в режим фотосъемки; Режим фотосъемки: использовать короткое нажатие, чтобы начать съемку; В меню навигации: использовать короткое нажатие для переключения вверх или влево; Во время просмотра файлов: использовать короткое нажатие для удаления файлов; 7, Микрофон / кнопка вниз – режим видео/фото: использовать короткое нажатие для включения и выключения микрофона; Навигационное меню: использовать короткое нажатие для переключения по списку вниз; 8, OK / Пауза / Возвращение / Кнопка видеорежима – Параметры подтверждения: Режим видео: остановить/начать запись видео; Режим просмотра: воспроизвести/простоантовть видео; Режим фотосъемки: нажмие, чтобы вернуться в режим видео; 9, Порт USB-C для зарядки – порт USB-C для зарядки и передачи файлов; 10, гнездо для SD-карты – Вставка или извлечение SD-карты; 11, Индикатор – мигающий зеленый: Запись / Зеленый: зарядка

(KZ) 1: Алдыңғы камера объективі - алдыңғы камера; 2: Қосу/өшіру - қуатты қосу/өшіру үшін ұзақ басыңыз; 3: Қалпына келтіру - қалпына келтіру үшін қысқа басыңыз; 4: IPS экраны - 2 дюйм; 5: Құлыптау/Мәзір/Артка түймесі - Бейне режимі: Жазу; файлдарды қолмен құлыптау үшін қысқа басыңыз; Жазба жоқ: мәзірге өту үшін қысқа басыңыз; Мәзір режимі: алдыңғы мәзірге оралу үшін қысқа басыңыз; 6: Фотосурет режимі/Жоғары/Сол жақ/Жою түймесі - Бейне режимі: фотосурет режиміне өту үшін қысқа басыңыз; Фотосурет режимі: суретке түсіруді бастау үшін қысқа басыңыз; Навигация мәзірінде: іске қосу немесе сол жаққа өту үшін қысқа басыңыз; Файлдарды қарау кезінде: файлдарды жою үшін қысқа басыңыз; 7: Микрофон/Төмен түймесі - Бейне/фотосурет режимі: микрофонды қосу/өшіру үшін қысқа басыңыз; Навигация мәзірі: төмен қарай таңдау үшін қысқа басыңыз; 8: ОК/Кідірту/Ойнату/Бейне режимі түймесі - Пастау опциялары:

Бейне режимі: бейне жазуды тоқтату/бастау; Көру режимі: бейнені ойнату/кідірту; Фотосурет режимі: бейне режиміне оралу үшін басыңыз; 9: USB-C зарядтау порты - зарядтау және файлдарды тасымалдауға арналған USB-C порты; 10: SD картасының ұшығы - SD картасын салыңыз немесе алыңыз; 11: Индикатор - Жасыл түспен жыпылықтайды; Жазу/жасыл тус: зарядтау

(H) 1: Első kamera lencséje – Elő kamera; 2: On/Off – Bekapcsoláshoz / kikapcsoláshoz hosszán nyomja meg; 3: Visszaállítás – Visszaállításhoz nyomja meg röviden; 4: IPS-képernyő – 2"; 5: Zárolás / Menü / Vissza gomb – Videó mód: Feltétel: A fájlok kézi zárolásához nyomja meg röviden; Nincs feltétel: A menü megnyitáshoz nyomja meg röviden; Menü mód: Az előz /hátra /belső /külső visszatéréshez nyomja meg röviden; 6: Fényképezési mód / Fel / Balra / Tűrés gomb – Videó mód: A fényképezési módból való belépéshez nyomja meg röviden; Fényképezési mód: A fényképek készítéséhez megkezdéséhez nyomja meg röviden a gombot; A navigációs menüben: Kezdéshez vagy balra történő navigáláshoz nyomja meg röviden; Fájlok megtekintése közben: A fájlok törléséhez nyomja meg röviden; 7: Mikrofon / Le gomb – Videó / fényképezési mód: A mikrofon be-/kikapcsolásához nyomja meg röviden; Navigációs menü: Lefelé történő navigáláshoz nyomja meg röviden; 8: OK / Szűnet / Lejártás / Videó mód gomb – Jövőkép/lejtés/lejtés: Videó mód: Videófelvétel leállítás / indítása; Nézet mód: Videó lejátszása/szüneteltetése; Fényképezési mód: Nyomja meg a gombot a videó módból való visszatéréshez; 9: USB-C töltőport – USB-C port töltéshez és fájlok átvételéhez; 10: SD-kártya foglalat – SD-kártya behelyezéséhez vagy eltávolításához; 11: Jelzőlámpa – zölden világog; Feltétel / Zöld: Töltés

(PL) 1: Obiektyw kamery przedniej – kamera przednia; 2: Wł./wyl. – długie naciśnięcie powoduje włączenie/wyłączenie zasilania; 3: Reset – krótkie naciśnięcie powoduje zresetowanie; 4: Ekran IPS – 2"; 5: Przycisk Blokade / Menu / Wstecz – tryb wideo: Nagrywanie: Krótkie naciśnięcie powoduje ręczne zablokowanie plików; Bez nagrywania: Krótkie naciśnięcie powoduje przejście do menu; Tryb menu: Krótkie naciśnięcie powoduje powrót do poprzedniego menu; 6: Przycisk Tryb zdjęć / W górę / Wlewo / Usun – tryb wideo: Krótkie naciśnięcie powoduje przejście do trybu fotograficznego; Tryb fotograficzny: Krótkie naciśnięcie umożliwia robienie zdjęć; W menu Nawigacja: Krótkie naciśnięcie pozwala zacząć od góry lub od lewej strony; Podczas przeglądania plików: Krótkie naciśnięcie umożliwia usunięcie plików; 7: Przycisk Mikrofon / W dół – tryb wideo / zdjęć: Krótkie naciśnięcie powoduje włączenie/wyłączenie mikrofonu; Menu Nawigacja: Krótkie naciśnięcie umożliwia przejście w dół; 8: Przycisk OK / Pauza / Odtwarzanie / Tryb wideo – opcje potwierdzenia; Tryb wideo: Zatrzymanie / rozpoczęcie nagrywania wideo; Tryb wyświetlania: Odtwarzanie/zatrzymanie wideo; Tryb fotograficzny: Naciśnięcie powoduje powrót do trybu wideo; 9: Port ładowania USB-C – port USB-C do ładowania i przesyłania plików; 10: Gniazdo karty SD – służy do wkładania lub wyjmowania karty SD; 11: Wskaźnik – miga na zielono: Nagrywanie/zielony: Ładowanie

(SK) 1: Objektiv prednej kamery – predná kamera; 2: On/Off (Zapnutie/Vypnutie) – dlhým stlačením zapnete/vypnete napájanie; 3: Reset (Resetovanie) – krátkým stlačením resetujete; 4: IPS displej – 2" (5,08 cm); 5: Tlačítko Lock (Uzamknúť) / Menu(Ponuka)/Back (Späť) – režim videa: Pri nahrávaní: Krátkým stlačením ručne uzamknete súboj; Keď sa nenahráva: Krátkým stlačením prídete do ponuky; Režim ponuky: Krátkým stlačením sa vrátite do predchádzajúcej ponuky; 6: Tlačítko Photo mode (Režim fotografie)/Hore/Levo (Dola)/Delete (Odstrániť) – režim videa: Krátkým stlačením vstúpite do režimu fotografie; Režim fotografie: Krátkým stlačením začnete foto; V navigačnom menu: Krátkým stlačením sa posuniete hore alebo dola; Počas prezierania súbojov: Krátkým stlačením odstránite súboj; 7: Tlačítko Microphone (Mikrofon)/Dole – režim videa/fotografie: Krátkým stlačením zapnete/vypnete mikrofon; Navigačné menu: Krátkým stlačením sa posuniete dole; 8: Tlačítko OK/Pauza (Pozastaviť)/Play (Přehrát)/Video mode (Režim videa) – Možnosti potvrdenia: Režim videa: Zastaviť/spustiť nahrávanie videa; View mode (Režim zobrazenia) Přehrát/pozastaviť video; Režim fotografie: Stlačením sa vrátite do režimu videa; 9: Nabíjecí port USB-C – port USB-C na nabíjanie a přenos súbojov; 10: Slot na SD kartu – vloženie alebo vybratie karty SD; 11: Indikátor – bliká na zeleno: Nahrávanie/svieti na zeleno: Nabíjanie

(SL) 1: Objektiv sprednje kamere – Sprednja kamera; 2: Vklop/izklop – Na dolgo pritisnite, da vklopite/izklopite napajanje; 3: Ponastavitev – Na kratko pritisnite za ponastavitev; 4: Zaslon IPS – 5,08 cm (2 palca); 5: Tipka za zaklepanje/meni/vrnitev nazaj – Video način: Snenjanje: na kratko pritisnite, da ročno zaklenete datoteke; Brez snenjanja: na kratko pritisnite, da se pomaknete na meni; Način menija: Na kratko pritisnite, da se vrnete na prejšnji meni; 6: Tipka za način fotografije/pomik nazgor/v levo/brisanje – Video način: na kratko pritisnite, da preklopite v način fotografije; Način fotografije: na kratko pritisnite, da začnete fotografirati; V navigacijskem meniju: na kratko pritisnite za pomik nazgor ali v levo; Med pregledovanjem datotek: na kratko pritisnite, da izbršete datoteko; 7: Tipka za mikrofon/pomik nazdol – Način videoposnetka/fotografije: na kratko pritisnite, da vklopite/izklopite mikrofon; Navigacijski meni: na kratko pritisnite, da izberete tipko za pomik nazdol; 8: Tipka OK/zasrana prekinitev/predvajanje/način videoposnetka – Možnosti potrditve: Način videoposnetka: zaustavitev/začetne snenjanje videoposnetka; Način gledanja: prevzajajte/zaustavite videoposnetke; Način fotografije: pritisnite, da se vrnete v način videoposnetka; 9: Priključek za polnjenje USB-C – Priključek USB-C za polnjenje in prenašanje datotek; 10: Reža za kartico SD – Vstavite ali odstranite kartico SD; 11: Indikator – Utripa zeleno: snenjanje/sveti zeleno: polnjenje

ROADSight 2500

(TR) 1: Ön kamera lēns - Ön kamera; 2: Açma/Kapama - Gücük açmak/kapatmak için uzun basın; 3: Sıfırlama - Sıfırlamak için kısa basın; 4: IPS Ekran - 2"; 5: Kilit / Menü / Geri düğmesi - Video modu: Kayıt: Dosyalar manuel olarak kilitlemek için kısa basın; Kayıt yok: Videoyu gitmek için kısa basın; Menü modu: Önceki menüye dönmek için kısa basın; 6: Fotoğraf modu / Yukarı / Sol / Sağ düğmesi - Video modu: Fotoğraf moduna girmek için kısa basın; Fotoğraf modu: Fotoğraf çekmeye başlamak için kısa basın; Navigasyon menüsünde: Yukarı veya sola doğru basılmak için kısa basın; Dosyaları görüntülemek: Dosyaları silmek için kısa basın; 7: Mikrofon / Aşağı düğmesi - Video / Fotoğraf modu: Mikrofonu açmak / kapatmak için kısa basın; Navigasyon menüsü: Aşağıya / yukarıya / sağa / sola kısa basın; 8: OK / Durdur / Oynat / Video modu düğmesi - Onaylama seçenekleri: Video modu: Video kaydını durdurun / başlatın; Görüntüleme modu: Videoyu oynatın / duraklatın; Fotoğraf modu: Video moduna dönmek için kısa basın; 9: USB-C şarj portu - Şarj etme ve dosya aktarımı için USB-C portu; 10: SD kart yuvası - SD kartı takın veya çıkarın; 11: Gösterge - Yanıp Sönen Yeşil Işık: Kayıt / Yeşil: Şarj etme

(HR) 1: Leća prednje kamere – Prednja kamera 2: Uključivanje/isključivanje – Dugi pritisak za uključivanje/isključivanje 3: Resetiranje – Kratki pritisak za resetiranje 4: IPS zaslon – 2"; 5: Tipka za zaključivanje / izbornik / vraćanje natrag – Način videozapisa: Snimanje: kratko pritisnite za ručno zaključavanje datoteka Bez snimanja: kratko pritisnite za odlazak na izbornik Način izbornika: kratko pritisnite za povratka na prethodni izbornik 6: Način fotografije / Gore / Lijevo / Tipka za brisanje – Način videozapisa: kratko pritisnite za ulazak u način za fotografije Način fotografije: kratko pritisnite za početak snimanja fotografija U izborniku za navigaciju: kratko pritisnite za pokretanje prema gore ili za lijevo Dok gledate datoteku: kratko pritisnite za brisanje datoteka 7: Mikrofon / Tipka za dolje – Način videozapisa/fotografije: kratko pritisnite kako biste uključili/isključili mikrofon Izbornik za navigaciju: kratko pritisnite za odabir prema dolje 8: OK / Pauza / Reprodukcija / Tipka za način videozapisa – Opcije potvrđivanja: Način videozapisa: zaustavljanje/pokretanje videonimanja Način prikaza: reproduciranje/pauziranje videozapisa Način fotografije: pritisnite za povratka u način videozapisa 9: USB-C priključak za punjenje – USB-C priključak za punjenje i prenos datoteka 10: Utor za SD karticu – Umetanje ili uklanjanje SD kartice 11: Pokazatelj – Treperi zeleno: snimanje / Zeleno: punjenje

(RO) 1: Obiectivul camerei frontale - Camera frontală; 2: Pornit/Oprit - Apăsăți lung pentru pornire/oprire; 3: Resetare - Apăsăți scurt pentru a reseta; 4: Ecran IPS - 2"; 5: Blocare / Meniu / Buton inapoi - Mod video: Inregistrare: Apăsăți scurt pentru a bloca manual fișierele; Nu există înregistrare: Apăsăți scurt pentru a merge la meniu; Mod meniu: Apăsăți scurt pentru a reveni la meniul anterior; 6: Mod foto / Sus / Stânga / Butonul de ștergere - Mod video: Apăsăți scurt pentru a intra în modul foto; Mod foto: Apăsăți scurt pentru a începe să faceți fotografii; În meniul de navigare: Apăsăți scurt pentru a porni sus sau stânga; În timpul vizualizării fișierelor: Apăsăți scurt pentru a șterge fișiere; 7: Microfon / Buton jos - Mod video / foto: Apăsăți scurt pentru a porni / opri microfonul; Meniu de navigare: Apăsăți scurt pentru a selecta în jos; 8: Butonul OK / Pauză / Redare / Mod video - Opțiuni de confirmare: Mod video: Oprit / pornit înregistrarea video; Mod de vizualizare: Redare / pauză video; Mod foto: Apăsăți scurt pentru a reveni la modul video; 9: Port de încărcare USB-C - Port USB-C pentru încărcare și transfer de fișiere; 10: Port card SD - Introducție sau scoatere cardul SD; 11: Indicator - Verde intermitent: Înregistrare / Verde: Încărcare

(BG) 1: Обектив на предната камера – предна камера; 2: Включване/изключване – натиснете продължително, за да включите/изключите захранването; 3: Нулиране – натиснете кратко, за да нулирате; 4: IPS екран – 2"; 5: Бутон „Заклучване/Меню/Назад” – видеорежим: При записване: натиснете кратко, за да заключите файловете ръчно; Когато не се записва: натиснете кратко, за да отидете в менюто; Режим „Меню”: натиснете кратко, за да се върнете в предното меню; 6: Бутон „Фоторежим/Нагоре/Наляво/Издричане” – видеорежим: натиснете кратко, за да влезете във фоторежим; Фоторежим: натиснете кратко, за да започнете да правите снимки; В менюто за навигация: натиснете кратко, за да стартирате функцията нагоре или наляво; По време на преглед на файловете: натиснете кратко, за да изтриете файловете; 7: Бутон „Микрофон/Надолу” – видеорежим/фоторежим: Натиснете кратко, за да включите/изключите микрофона; Меню за навигация: натиснете кратко, за да изберете функцията надолу; 8: Бутон „OK/Пауза/Възстановяване/Видеорежим” – опции за потвърждаване: Видеорежим: стон/старт на видеозапис; Режим „Преглед”: възстановяване/спиране на пауза на видео; Фоторежим: натиснете, за да се върнете във видеорежим; 9: USB-C порт за зареждане – USB-C порт за зареждане и прехвърляне на файлове; 10: Слот за SD карта – поставяте или извадете SD карта; 11: Индикатор – мигащо зелено: записване/зелено: зареждане

(EST) 1: Esikaamera objektiiv – esikaamera; 2: Sisse/väljalülitamine – toite sisse/väljalülitamiseks hoidke nuppu pikalt all; 3: Lähestamine – lähestamiseks vajutage lühidalt; 4: IPS-ekraan – 2"; 5: Lukustus/menüü/tagasipöörd – videorežiimi Salvestamine Failide käsitsi lukustamiseks vajutage lühidalt; Ilmsa salvestamiseta Menüü avamiseks vajutage lühidalt; Menüürežiim Eelmississe menüüsse naasmiseks vajutage lühidalt; 6: Fotorežiimi / ülles / vasakule / kustutamise nupp – videorežiimi Fotorežiimi sisenemiseks vajutage lühidalt; Fotorežiim Fotode jäädvustamiseks alustamiseks vajutage lühidalt; Navigatsioonimenüüsse Käivitamiseks või vasakule liikumiseks vajutage lühidalt; Failide vaatamiseks faili Failide kustutamiseks vajutage lühidalt; 7: Mikrofon/alla nupp – video-/fotorežiimi Mikrofoni sisse/väljalülitamiseks vajutage lühidalt; Navigatsioonimenüü Alla liikumise valimiseks

vajutage lühidalt; 8: OK / peatamise / esitamise / videorežiimi nupp – kinnitussvaiklikud: Videorežiim Peata / alusta videosalvestust; Kuvamisrežiim Esita/peatat video; Fotorežiim Videorežiimi naasmiseks vajutage; 9: USB-C laadimisport – USB-C port laadimiseks ja failide edastamiseks; 10: SD-kaardi pesa – SD-kaardi sissetamine või eemaldamine; 11: Märgutuli –vilgub roheliselt: salvestamine / roheline: laadimine





(LT) 1: Priekinės kameros objektyvas – Priekinė kamera; 2: Įjungimas / išjungimas: ilgai paspauskite, kad įjungtumėte / išjungtumėte matinimą; 3: Nustatymas iš naujo: trumpai paspauskite, kad nustatytumėte iš naujo; 4: IPS ekranas: 2 col.; 5: Užrakinioti / meniu / grįžimo mygtukas: vaizdo įrašo režimas; Įrašymas: trumpai paspauskite, kad rakinai būdų užrakintumėte failus; Neįrašoma: trumpai paspauskite, kad peritumėte į meniu; Meniu režimas: trumpai paspauskite, kad grįžtumėte į ankstesnį meniu; 6: Nuotraukų režimas / aukštyn / į kairę / trynimu mygtukas: vaizdo įrašo režimas; trumpai paspauskite, kad įjungtumėte nuotraukų režimą; Nuotraukų režimas: trumpai paspauskite, kad pradėtumėte fotografuoti; Narsymo meniu: trumpai paspauskite, kad paleistumėte arba išeitumėte; Peržiūrėti failus: trumpai paspauskite, kad ištrintumėte failus; 7: Mikrofonas / Žemyn: vaizdo įrašo / nuotraukų režimas: trumpai paspauskite, kad įjungtumėte / išjungtumėte mikrofoną; Narsymo meniu: trumpai paspauskite, kad pasirinktumėte žemyn; 8: GERAI / pristabdyti / paleidimo / vaizdo įrašymo mygtukas: patvirtinimo parinktis: Vaizdo įrašo režimas: Sustabdyti / paleisti vaizdo įrašymą; Peržiūros režimas: Paleisti / pristabdyti vaizdo įrašą; Nuotraukų režimas: Paspauskite, kad grįžtumėte į vaizdo įrašo režimą; 9: USB-C įkrovimo prievadas: USB-C prievadas įkrovimui ir failų perdavimui; 10: SD kortelės lizdas: įdėkite arba išimkite SD kortelę; 11: Indikatorius: mirksi žaliai: Įrašymas / žalia spalva: įkraunama

(LV) 1: Priekšējās kameras objektīvs – priekšējā kamera 2: Ieslēgšana/izslēgšana – ilgi nospiediet un turiet, lai ieslēgtu/izslēgtu strāvas padevi 3: Atestāšana – īsi nospiediet, lai atiestatātu 4: IPS ekrāns – 2" 5: Ierakstīšanas/izvēlnes/atpakaļ paka – Video režīms: Ierakstīšana: īsi nospiediet, lai manuāli bloķētu failus Nav ieraksta: īsi nospiediet, lai pārietu uz izvēlni Izvēlnes režīms: īsi nospiediet, lai atgrieztos iepriekšējā izvēlnē 6: Foto režīms/uz augšu/pa kreisi/pa labi – "Dzest" – Video režīms: īsi nospiediet, lai atvērtu foto režīmu Foto režīms: īsi nospiediet, lai sāktu fotografēt Navigācijas izvēlnē: īsi nospiediet, lai sāktu uz augšu vai pa kreisi; Failu skatīšanas laikā: īsi nospiediet, lai dzestu failus 7: Mikrofonu/pogu uz leju – Video/foto režīms: īsi nospiediet, lai ieslēgtu/izslēgtu mikrofonu Navigācijas izvēlnē – Apstiprināšanas iespējas: Video režīms: pārtraukt/sākt video ierakstīšanu Skatīšanas režīms: atskanot/apturēt video atskaņošanu Foto režīms: nospiediet, lai atgrieztos video režīmā 9: USB-C uzlādes ports – USB-C ports uzlādei un failu pārsūtīšanai 10: SD kartes slots – SD kartes ievietošana vai izņemšana 11: Indikators – mirgo žalia krāsā: notiek ierakstīšana/deg žalia krāsā: notiek uzlāde

(SRB) 1: Objektiv prednje kamere – prednja kamera; 2: Uključivanje/isključivanje – pritisnite duže da biste uključili/isključili napajanje; 3: Resetovanje – kratko pritisnite za resetovanje; 4: IPS ekran – 2"; 5: Dugme za zaključavanje/meni/nazad – video režim: Snimanje: kratko pritisnite za ručno zaključavanje datoteka; Bez snimanja: kratko pritisnite da odete u meni; Režim menija: kratko pritisnite da se vratite u prethodni meni; 6: Dugme za režim fotografije / gore / levo / brisanje – video režim: kratko pritisnite da uđete u režim fotografije; Režim fotografije: kratko pritisnite da počnete snimanje fotografija; U navigacionom meniju: kratko pritisnite da počnete gore ili levo; Dok prikazujete datoteku: kratko pritisnite za brisanje datoteka; 7: Dugme za mikrofon / dole – režim video snimka / fotografije: kratko pritisnite da uključite / isključite mikrofon; Navigacioni meni: kratko pritisnite za biranje nadole; 8: Dugme U redu / Pauza / Reprodukcia / Režim video snimka – opcije za potvrđivanje: Režim video snimka: Prekinite/pokrenite snimanje video snimka; Režim prikaza: Reprodukcia / pauzirajte video; Režim fotografije: Pritisnite za povratka u režim video snimka; 9: USB-C port za punjenje – USB-C port za punjenje i prenos datoteka; 10: Konektor za SD karticu – umetnite ili uklonite SD karticu; 11: Indikator – treperi zeleno: Snimanje / zeleno: Punjenje

(UA) 1. Об'єктив фронтальної камери: фронтальна камера; 2. Увімкнення / вимкнення: натисніть і утримуйте, щоб увімкнути чи вимкнути живлення; 3. Скидання: коротко натисніть, щоб скинути налаштування; 4. IPS-екран – 2 дюйми; 5. Кнопка блокування / вгору / повернення назад – режим відео; Запис: коротко натисніть, щоб уручно заблокувати файли; Без запису: коротко натисніть, щоб перейти в меню; Режим меню: коротко натисніть, щоб повернутися до попереднього меню; 6. Кнопка режиму фото / угору / вліво / виділення – режим відео: коротко натисніть, щоб перейти в режим фото; Режим фото: коротко натисніть, щоб почати фотографувати; У навігаційному меню: коротко натисніть, щоб пересунути вгору або вліво; Під час перегляду файлів: коротко натисніть, щоб видалити файл; 7. Кнопка мікрофона / вниз – режим відео / фото: коротко натисніть, щоб увімкнути / вимкнути мікрофон; Навігаційне меню: коротко натисніть, щоб пересунути вниз; 8. Кнопка підтвердження / призупинення / відтворення / режиму відео – варіанти підтвердження. Режим відео: зупинити / почати запис відео; Режим перегляду: відтворити / призупинити відео; Режим фото: натисніть, щоб повернутися до режиму відео; 9. Зарядний порт USB-C – порт USB-C для заряджання пристрою і передачі файлів; 10. Роз'єм для SD-картки – вставте або вийміть SD-картку; 11. Індикатор – блимає зеленим: записування; горить зеленим: заряджання



Menu	Comments
Play List	Video / Locked files / Photo
Resolution	1080p @ 30FPS / 720p @ 30FPS
Loop recording	1 min / 3 min / 5 min
High dynamic range	Off / On
EV Setting	+2 / +1 / 0 / -1 / -2
Frequency	50Hz / 60Hz
G Sensor	Off / Low / Medium / High
Screen Saver	Off / 1 min / 3 min / 5 min
	Beep sound On / Off
Volume Setting	System Volume: 100%, 75%, 50% Off
	Video Playback Sound: 100%, 75%, 50%, Off
Sound recording	On / Off
Language	EN / FR / DE / IT / NL / ES
Headlight reminder	On / Off
Fatigue Driving Alert ¹⁷⁾	Off / 1h / 2h / 4h
Parking Mode*	Off / Parking mode Parking Mode: Dash cam detects ACC power off and enters parking mode saving the current file. G Sensor: Triggered on detecting a collision recording a 30 second video which is saved and locked. * Needs use of OHWK2500 Hard wire Kit. Sold separately ¹⁸⁾
	Select data and time by pressing up and down buttons and press OK to save and exit. ¹⁹⁾
Car Plate Stamp	Enter by using up and down button ²⁰⁾
Video stamp	On / Off
Deleting reminder	On / Off - Function reminds you to back up locked files to other devices. ²¹⁾
SD Format reminder	Off / 15 days / 30 days / 45 days
Default settings	OK - Set device back to factory setting. ²²⁾
Format SD card	OK - All data will be deleted. ²³⁾
	Emergency recording / Lock file
	Photo
	Pause recording
	Recording
	Menu

(D) 17) Müdigkeitswarnung beim Fahren; 18) Parkmodus: Die Dashcam erkennt die ACC-Abstaltung und geht in den Parkmodus, wobei die aktuelle Datei gespeichert wird. G-Sensor: Wird bei Kollisionserkennung ausgelöst und zeichnet ein 30-Sekunden-Video auf, das gespeichert und gesperrt wird. *Erfordert Festverdrahtungssatz OHWK2500; wird separat angeboten; 19) Wählen Sie Daten und Uhrzeit mit Auf- und Ab-Taste aus, und drücken Sie OK zum Speichern und Beenden. 20) Durch Nutzung der Auf- und Abtaste eingeben. 21) Diese Funktion erinnert Sie daran, gesperrten Dateien auf anderen Geräten zu sichern. 22) Gerät auf Werkseinstellungen zurücksetzen. 23) Alle Daten werden gelöscht.

(F) 17) Alerte de fatigue conducteur ; 18) Mode Stationnement : La caméra détecte la mise hors tension du régulateur de vitesse adaptatif (ACC) et passe en mode Stationnement en sauvegardant le fichier en cours. Capteur G : S'active lors de la détection d'une collision et enregistre une vidéo de 30 secondes qui est sauvegardée puis verrouillée. *Nécessite le kit de câblage OHWK2500. Vendu séparément ; 19) Sélectionnez la date et l'heure en appuyant sur les boutons haut et bas, puis appuyez sur OK pour sauvegarder et quitter. 20) Entrer en utilisant les boutons haut et bas. 21) Cette fonction vous rappelle de sauvegarder les fichiers verrouillés sur d'autres appareils. 22) Réinitialiser l'appareil aux réglages d'usine. 23) Toutes les données seront supprimées.

(I) 17) Allarme stanchezza alla guida; 18) Modalità di parcheggio: La dash cam rileva lo spegnimento dell'ACC ed entra in modalità parcheggio salvando il file corrente. Sensore G: Si attiva al rilevamento di una collisione registrando un video di 30 secondi che viene salvato e bloccato. *Richiede l'uso del kit di cablaggio rigido OHWK2500. Venduto separatamente; 19) Selezionare la data e l'ora premendo i tasti su e giù e premere OK per salvare e uscire. 20) Indicare utilizzando i tasti su e giù. 21) La funzione ricorda di eseguire il backup dei file bloccati su altri dispositivi. 22) Riportare il dispositivo alle impostazioni di fabbrica. 23) Tutti i dati saranno cancellati.

(E) 17) Alerta de conducción por fatiga; 18) Modo aparcamiento: La cámara trasera para salpicadero detecta la desconexión del ACC y entra en modo aparcamiento guardando el archivo actual. Sensor G: Se activa al detectar una colisión grabando un video de 30 segundos que se guarda y bloquea. *Uso del Kit de cableado OHWK2500. Se vende por separado; 19) Seleccione los datos y la hora pulsando los botones arriba y abajo y pulse OK para guardar y salir. 20) Acceda usando el botón de arriba y abajo. 21) La función le recuerda que debe hacer una copia de seguridad de los archivos bloqueados en otros dispositivos. 22) Restablezca los ajustes de fábrica. 23) Se borrarán todos los datos.

(P) 17) Alerta de fadiga durante a condução; 18) Modo de estacionamento: A dashcam deteta o desligamento do ACC e entra no modo de estacionamento, guardando o ficheiro atual. Sensor G: Aciona ao detetar uma colisão, e grava um vídeo de 30 segundos que é guardado e bloqueado. *Necessita da utilização do kit de fiação de campo OHWK2500. Vendido separadamente; 19) Seleção dos dados e a hora premindo os botões para cima e para baixo e prima OK para guardar e sair. 20) Introdução utilizando o botão para cima e para baixo. 21) Esta função recorda-lhe que deve fazer cópias de segurança dos ficheiros bloqueados noutros dispositivos. 22) Reposição do dispositivo para as definições de fábrica. 23) Todos os dados serão eliminados.

(GR) 17) Συναγερμό οδηγής κόπωσης, 18) Λειτουργία στάθμευσης: Η κάμερα ταμπλό ανιχνεύει την απενεργοποίηση της λειτουργίας ACC και εισέρχεται σε λειτουργία στάθμευσης αποθηκεύοντας το τρέχον αρχείο. Αισθητήρας G: Ενεργοποιείται με την ανίχνευση σύγκρουσης, καταγράφοντας ένα βίντεο 30 δευτερολέπτων, το οποίο αποθηκεύεται και κλειδώνεται. *Απαιτείται η χρήση του kit μόνιμης καλωδίωσης OHWK2500. Πωλείται χωριστά. 19) Επιλέξτε δεδομένα και ώρα πατώντας τα κουμπιά επάνω και κάτω και πατήστε OK για αποθήκευση και έξοδο. 20) Εισαγάγετε χρησιμοποιώντας τα κουμπιά επάνω και κάτω. 21) Η λειτουργία σας υπενθυμίζει να δημιουργήσετε αντίγραφα ασφαλείας κλειδωμένων αρχείων σε άλλες συσκευές. 22) Επαναφέρετε τη συσκευή στις εργοστασιακές ρυθμίσεις. 23) Όλα τα δεδομένα θα διαγραφούν.

(NL) 17) Waarschuwing voor vermoeidheid tijdens het rijden; 18) Parkeermodus: De dashcam detecteert of ACC is uitgeschakeld en schakelt over naar de parkeermodus waarbij het huidige bestand wordt opgeslagen. G-sensor: Wordt geactiveerd bij het detecteren van een botsing en neemt een video van 30 seconden op die wordt opgeslagen en vergrendeld. *Moet gebruik maken van OHWK2500 harde-draadkit. Apart verkrijgbaar; 19) Selecteer gegevens en tijd door op de knoppen omhoog en omlaag te drukken en druk op OK om op te staan en af te sluiten. 20) Voer in met de omhoog- en omlaag-knop. 21) De functie herinnert u eraan om een back-up te maken van vergrendelde bestanden op andere apparaten. 22) Stel het apparaat terug in op de fabrieksinstellingen. 23) Alle gegevens worden verwijderd.

(S) 17) Varning för trötthetskörning; 18) Parkeringsläge: Bilkamera känner av att ACC är avstängd och går in i parkeringsläge och sparar den aktuella filen. G Sensor: Aktiveras när en kollision upptäcks och spelar in en 30 sekunder lång video som sparas och låses. *Kräver användning av OHWK2500 elkopplingskit. Säljs separat; 19) Välj data och tid genom att trycka på upp- och nedknapparna och tryck på OK för att spara och avsluta. 20) Ange genom att använda upp- och nedknapparna. 21) Funktionen påminner dig om säkerhetskopiering till andra enheter. 22) Återställ enheten till fabriksinställningarna. 23) Alla data raderas.

(FIN) 17) Väsymynt kullejtaja -häilytys; 18) Pysäköintitila: Kojelautakamera havaitsee, että ACC-virta on katkaistu ja siirtyä pysäköintitilaan tallentaen nykyisen tiedoston. G-sensor: Käynnistyy, kun törmäys on havaittu, jolloin se tallentaa ja lukitsee 30 sekunnin videon. *OHWK2500 Hard Wire -sarjaa on käytettävä. Myydyään erikseen; 19) Valitse tiedot ja aika painamalla ylös- ja alas-painikkeita. Tallenna ja poistu painamalla OK. 20) Syötä tieto ja aika-painikkeilla. 21) Toimita muistutusta lukitettujen tiedostojen varmuuskopioinnista muihin laitteisiin. 22) Aseta laite takaisin tehdasasetuksiin. 23) Kaikki tiedot poistetaan.

ROADSight 2500

(N) 17) Umatlatseskjørevørsel; 18) Parkeringsmodus; Bilkamera registrerer at ACC slås av og går inn i parkeringsmodus og lagrer den gjeldende filen. G-sensor: Utløses ved oppdagelse av en kollisjon og tar opp en 30 sekunders video som lagres og låses. *Krever bruk av OHWK2500-hardkabelsett. Selges separat; 19) Velg dato og klokkeslett ved å trykke på opp- og ned-knappene, og trykk på OK for å lagre og avslutte. 20) Skriv inn ved å bruke opp- og ned-knappen. 21) Funktionen minder deg om at sikkerhetsopptak låste filer til andre enheter. 22) Sett enhet tilbake til fabrikkinnstillinger. 23) Alle data slettes.

(DK) 17) Advarsel om traethedskørsel; 18) Parkeringstilstand; Bilkameraet registrerer, at ACC er slukket, går i parkeringstilstand og gemmer den aktuelle fil. G-sensor: Utløses ved registrering af kollisjon og optager en 30 sekunders video, som gemmes og låses. *Krever brug af OHWK2500-kabelset. Selges separat; 19) Vælg dato og tid ved at trykke på op- og ned-knapperne, og tryk på OK for at gemme og afslutte. 20) Indtast ved at bruge op- og ned-knappen. 21) Funktionen minder dig om at sikkerhedsoplysninger låste filer til andre enheder. 22) Genindstiller sikkerhedsoplysninger. 23) Alle data slettes.

(CZ) 17) Upozornění na únavu řidiče. 18) Režim parkování: Palubní kamera detekuje vypnutí napájení ACC a přeje se do parkovacího režimu s uložením aktuálního snímku. Senzor G: Spouští se při detekci kolize; vytvoří záznam 30sekundového videa, které se uloží do paměti. * Vyžaduje použití sady kabelů OHWK2500. Prodává se samostatně. 19) Stisknutím tlačítka nahoru a dolů vyberete datum a čas a stisknutím tlačítka OK změny uložíte a aplikaci ukončíte. 20) Volbu zadáte pomocí tlačítka nahoru a dolů. 21) Funkce vás upozorní na potřebu zahájení uzamčených souborů do jiných zařízení. 22) Obnoví v zařízení tovární nastavení. 23) Všechna data budou vymazána.

(RU) 17) Предупреждение об усталости за рулем; 18) Режим парковки: камера видеорегистратора обнаруживает выключение адаптивного круиз-контроля, переходит в режим парковки и сохраняет текущий файл. G-сенсор: срабатывает при обнаружении столкновения, записывает 30-секундное видео, которое сохраняется и запирается блоком. * Требуется комплект жестких проводов OHWK2500. Приобретается отдельно. 19) Для выбора даты и времени используйте кнопки вверх и вниз, а затем нажмите ОК для сохранения и выхода. 20) Для ввода используйте кнопки вверх и вниз. 21) Функция напоминает о необходимости создания резервных копий заблокированных файлов на других устройствах. 22) Сбросьте настройки устройства до заводских. 23) Все данные будут удалены.

(KZ) 17) Жүргізушінің шаршағаны туралы ескерту; 18) Турақ режимі: бейнетіркеуші ACC қуатының өшкенін анықтап, ағымдағы файлды сақтап отырып, турақ режиміне етеді. G датчигі: соқтығыс анықталған кезде іске қосылып, 30 секундтық бейнеді жазып, сақтап, құлыптап алады. * OHWK2500 қатты сым жынығын пайдалану қажет. Бөлек сатылды. 19) Жоғары және төмен түймелерін басу арқылы деректер мен уақытты таңдап, сақтау және шығу үшін ОК түймесін басыңыз. 20) Жоғары және төмен түймелерін пайдаланып енгізіңіз. 21) Функция құлыпталған файлдарды басқа құрылғыларға сақтауды еске салады. 22) Құрылғыны зауыттық параметрлерге қайтарыңыз. 23) Барлық дерек жойылады.

(H) 17) Figyelmeztetés a vezető fáradtságára; 18) Parkolási mód: A fedélzeti kamera érzékel az ACC kikapcsolását, és parkolási módba lép, elmentve az aktuális fájlt. G-érzékelő: Ütközés észlelésekor 30 másodperces videofelvételeket készíthet, amelyeket elment és zárol. *Az OHWK2500 bekötéshez használható szűkség. Külön kapható; 19) A Fel és a Lenombok megnyomásával válassza ki a dátumot és az időt, majd a mentéshez és a kilépéshez nyomja meg az OK gombot. 20) Belépéshez használja a Fel és a Lenombot. 21) A funkció a zárolt fájlok más készülőekre történő biztonságos mentésére emlékeztet. 22) A készülék visszaállításra a gyári beállításokra. 23) Minden adat törlésre kerül.

(PL) 17) Ostrzeżenie o zmęczeniu kierowcy; 18) Tryb parkowania: Kamera samochodowa wykrywa wyłączenie zapłonu i przechodzi w tryb parkowania, zapisując bieżący plik. Czujnik przecięcia: Uruchamia się po wykryciu kolizji, nagrywając 30-sekundowy film, który jest zapisywany i blokowany. * Wymaga złącza zestawu z przewodem OHWK2500. Sprzedawane oddzielnie; 19) Wybierz datę i czas, naciskając przyciski W górę i W dół, a następnie naciskając przycisk OK, aby zapisać i wyjść. 20) Wprowadź za pomocą przycisków W górę i W dół. 21) Funkcja przypomina o utworzeniu kopii zapasowej zablokowanych plików na innych urządzeniach. 22) Przywróć ustawienia fabryczne urządzenia. 23) Wszystkie dane zostaną usunięte.

(SK) 17) Upozornenie na únavu vodiča; 18) Parkovací režim: Autokamera rozpozná vypnutie napájania ACC a prejde do parkovacieho režimu, v ktorom uloží aktuálny súbor. G-senzor Spustí sa pri detekcii kolízie a nahrá 30-sekundové video, ktoré sa uloží a uzamkne. *Vyžaduje sa súprava káblov OHWK2500. Predáva sa samostatne. 19) Stlačím tlačidlo hore a dole vyberiete údaj a čas a stlačím tlačidlo OK, čím uložíte a odídete z ponuky. 20) Do ponuky vstúpte použitím tlačidla hore a dole. 21) Funkcia vám pripomína zálohovanie uzamknutých súborov do iných zariadení. 22) Obnovíte výrobné nastavenia zariadenia. 23) Všetky údaje sa vymažú.

(SL) 17) Opozorilo o utrujenosti voznika; 18) Način parkiranja: Kamera na armaturni plošči zazna izklop napajalnika ACC in preide v način parkiranja, pri čemer shrani trenutno datoteko. G-senzor: Sproži se, ko je zaznano trčenje, in posname 30-sekundni videoposnetek, ki se shrani in zaklene. *Treba je uporabiti komplet OHWK2500 z neposredno povezavo. Napredaj je ločeno. 19) Datum in čas izberite tako, da pritisnete tipki za pomik navzgor in navzdol, za shranitev in izhod pa pritisnite OK. 20) Izbrno potrdite s tipko za pomik navzgor in navzdol. 21) Funkcija vas opozori, da zaklenjene datoteke varnostno kopirate na druge naprave. 22) Napravo ponastavite na tovarniške vrednosti. 23) Vsi podatki bodo izbrisani.

(TR) 17) Yorgunluk uyarısı; 18) Park Modu: Araç kamerası, ACC gücünün kapalı olduğunu algılar ve mevcut dosyayı kaydederek park moduna girer. G Sensörü: Bir çarpışma tespit edilindiğinde tetiklenir, ardamdan kaydedilen ve kilitlenen 30 saniyelik bir video kaydeder. *OHWK2500 Sert Kablo Kitinin kullanılmasını gerektirir. Ayrı olarak satılır; 19) Yukarı ve aşağı düğmelerine basarak veri ve zamanı seçin ve kaydetmek ve çıkmak için OK düğmesine basın. 20) Yukarı ve aşağı tuşlarını kullanarak girin. 21) Bu işlev ile kilitleti dosyaları diğer cihazlara yedeklemeniz hatırlatılır. 22) Cihaz fabrika ayarlarına geri döndürün. 23) Tüm veriler silinir.

(HR) 17) Upozorenje na umor pri vožnji 18) Način rada za parkiranje: automobilska kamera prepoznaje isključenje ACC-a i ulazi u način rada za parkiranje uz spremanje trenutne datoteke. G-senzor: pokreće se pri otkrivanju sudara te snima videozapis od 30 sekundi koji se sprema i zaključava. *Potrebna je upotreba kompleta ožičenja OHWK2500. Prodaje se zasebno. 19) Odaberite podatke i vrijeme pritiskom na tipke za gore i dolje te pritisnite OK za spremanje i izlaz. 20) Udite s pomoću tipke za gore i dolje. 21) Funkcija vas podsjeća na to da sigurnosno kopirate zaključane datoteke na druge uređaje. 22) Vratite uređaj na tovarničke postavke. 23) Svi se podaci brišu.

(RO) 17) Alertă de oboseală la volan; 18) Mod parcare: Camera tip dash detectează oprirea ACC și intră în modul de parcare salvând fișierul curent. Senzor G: Se declanșează la detectarea unei coliziuni, înregistrând un videoclip de 30 de secunde care este salvat și blocat. *Necesită utilizarea kitului de cabluri rigid OHWK2500. Se vinde separat; 19) Selectați datele și ora prin apăsarea butoanelor sus și jos și apăsați OK pentru a salva și a ieși. 20) Introduceți cu ajutorul butoanelor sus și jos. 21) Funcția vă reamintește să salvați fișierele blocate pe alte dispozitive. 22) Resetați dispozitivul la setările din fabrică. 23) Toate datele vor fi șterse.

(BG) 17) Предупреждение за умора при шофиране; 18) Режим на паркиране: видеорегистраторът засича, че захранването на ACC е изключено, и влиза в режим на паркиране, като записва текущия файл. G-сензор: задейства се при засичане на състък, като записва 30-секундно видео, което се запазва и заключва. *Трябва да се използва комплект за директна кабелна връзка OHWK2500. Продава се отделно; 19) Изберете дата и час чрез натискане на бутоните за нагоре и надолу и натиснете ОК, за да запишете и излезете. 20) Въведете с помощта на бутона за нагоре и надолу. 21) Функцията ви напомня да направите резервно копие на заключените файлове на други устройства. 22) Връща фабричните настройки на устройството. 23) Всички данни ще бъдат изтривани.

(EST) 17) Väsimuse hoiatus; 18) Parkimisrežiim: Parkikaamera tuvastab ACC väljalülitamise ja liitub parkimisrežiimi, salvestades praeguse faili. G-andur: Kõrvalekõrge kokkõrre tuvastamisel, mis salvestab 30-sekundilise video, mis salvestatakse ja lukustatakse. *Vajab kasutamiseks kõvajuhtimiskomplekt OHWK2500. Müüakse eraldi; 19) Valige üles- ja allannuppe abil andmed ja aeg ning vajutage salvestamiseks ja väljumiseks nuppu OK. 20) Sisestage üles- ja allannuppe abil. 21) Funktsioon tuletab teile meelde lukustatud failide varundamist teistesse seadmetesse. 22) Lähtestage seade tagasi tehaseadele. 23) Kõik andmed kustutatakse.

(LT) 17) Ispėjimas vairuojant pavargus; 18) Stovėjimo režimas: Prietaisų skydelio kamera aptinka ACC maitinimo išjungimą ir pereina į stovėjimo režimą, išsaugodama dabartinį failą. G jutiklis: aptikus susidūrimą įrašomas 30 sekundžių trukmės vaizdo įrašas, kuris išsaugomas ir užraktinamas. *Reikia naudoti OHWK2500 linijinių jungčių rinkinį. Parduodamas atskirai; 19) Paspaudami mygtukus aukštyn ir žemyn, pasirinkite duomenis ir laiką ir paspauskite GERAI, kad išsaugotumėte ir išeitumėte. 20) Įveskite naudodami mygtuką aukštyn ir žemyn. 21) Funkcija primena, kad reikia sukurti užrašytų failų atsarginę kopiją kituose įrenginiuose. 22) Gražinkite prietaisą gamyklinius nustatymus. 23) Visi duomenys bus ištrinti.

(LV) 17) Brīdinājums par braukšanas nogurumu; 18) Autostāvētāvis režims: paneļa kamera konstatē ACC izslēgšanos un pāriet autostāvētāvis režimā, saglabājot pašreizējo failu. G sensors: tiek aktivizēti, konstatējot sadursmi, ierakstot 30 sekunžu garo video, kas tiek saglabāts un bloķēts. *Izņemot OHWK2500 cieto vadu komplektu, jāiegādājas atsevišķi; 19) Atlasiet datumu un laiku, nospiežot pogus uz augšu un uz leju, un nospiežiet "OK", lai saglabātu un izietu. 20) Ievadiet, izmantojot pogus uz augšu un uz leju, 21) Funkcija atgādina, ka ir nepieciešama bloķēto failu dublējšana citās ierīcēs. 22) Iestatiet ierīces rūpnieciskās iestatījumus. 23) Visi dati tiks dzēsti.

(SRB) 17) Upozorenje na zamor tokom vožnje; 18) Režim parkiranja: Auto kamera detektuje da je isključeno napajanje pomoćnih uređaja i ulazi u režim parkiranja čuvajući trenutnu datoteku. G senzor: Aktivira se pri detekciji sudara snimajući video snimak od 30 sekundi koji se čuva i zaključava. *Zahteva upotrebu kompleta za fiksno povezivanje OHWK2500. Prodaje se zasebno; 19) Izaberite podatke i vreme pritiskom na dugmad za gore i dole i pritisnite U redu da biste sačuvali i izašli. 20) Unesite podatke dugmetom za gore i dole. 21) Funkcija vas podseća da napravite rezervnu kopiju zaključanih datoteka na drugim uređajima. 22) Ponovo podesite uređaj na fabričke postavke. 23) Svi podaci će biti izbrisani.

(UA) 17) Попередження про втому за кермом; 18) Режим паркування: відеореєстратор визначає, коли вимикається система ACC, і переходить у режим паркування, зберігаючи поточний файл. G-сенсор: спрацює, коли відбувається зіткнення. При цьому записується 30-секундне відео, яке потім зберігається і блокується. *Потрібен комплект дротового підключення OHWK2500. Продається окремо; 19) Вибіть дату й час, натискаючи кнопки «вгору» й «низ», щоб зберегти й вийти. 20) Введіть за допомогою кнопок «вгору» й «низ». 21) Ця функція нагадує про необхідність створити резервну копію заблокованих файлів на інших пристроях. 22) Відновлюється заводські налаштування пристрою. 23) Усі дані видаляються.

ROADSight 2500

GB Information on Waste Disposal for Consumers of Electrical & Electronic Equipment

This mark on a product and/or accompanying documents indicates that when it is to be disposed of, it must be treated as Waste Electrical & Electronic Equipment (WEEE). Any WEEE marked waste products must not be mixed with general household waste, but kept separate for the treatment, recovery and recycling of the materials used. For proper treatment, recovery and recycling; please take all WEEE marked waste to your Local Authority Civic waste site, where it will be accepted free of charge. If all consumers dispose of Waste Electrical & Electronic Equipment correctly, they will be helping to save valuable resources and preventing any potential negative effects upon human health and the environment, of any hazardous materials that the waste may contain.

D Informationen zur Abfallentsorgung für Nutzer elektrischer und elektronischer Geräte

Diese Kennzeichnung auf einem Produkt und/oder einem Begleitdokument weist darauf hin, dass bei der Entsorgung des Produkts die Richtlinie 2012/19/EU über Elektro- und Elektronik-Abfälle (WEEE) einzuhalten ist. Ein mit der WEEE-Kennzeichnung versehenes Produkt darf nicht mit normalem Hausmüll vermischt werden, sondern muss zwecks Aufbereitung, Rückgewinnung und Recycling der verbauten Materialien separat entsorgt werden. Um ein ordnungsgemäßes Aufbereiten, Rückgewinnen und Recyceln sicherzustellen, bringen Sie bitte alle Ihre mit dem WEEE-Kennzeichen versehenen Abfälle zu Ihrer örtlichen Entsorgungsstelle, wo sie kostenlos entgegengenommen werden. Wenn alle Konsumenten ihre Elektro- und Elektronik-Abfälle korrekt entsorgen, tragen sie dazu bei, wertvolle Ressourcen zu schonen und negative Auswirkungen, die mit der Herstellung, die auch hierher in Abfällen enthalten sind, auf die menschliche Gesundheit und die Umwelt zu verhindern.

F Informations relatives à l'élimination des déchets par les consommateurs d'équipements électriques et électroniques

Ce logo présente sur un produit et/ou sur la documentation qui l'accompagne indique que, au moment de l'élimination du produit, celui-ci doit être traité en tant que déchet d'équipement électrique ou électronique (DEEE). Les déchets de produits identifiés comme des DEEE ne doivent pas être jetés parmi les ordures ménagères, mais être triés en vue de leur traitement pour la récupération et le recyclage des matériaux. Pour un traitement adapté en vue de la récupération et du recyclage des matériaux : rappelez-vous les produits identifiés comme des DEEE à un centre de tri des déchets près de chez vous, où ils seront acceptés gratuitement. En éliminant correctement les déchets d'équipements électriques et électroniques, les consommateurs contribuent à la préservation de ressources précieuses et à la prévention d'effets potentiellement nocifs sur la santé humaine et sur l'environnement dus aux matières dangereuses pouvant être contenues dans certains déchets.

I Informazioni sullo smaltimento dei rifiuti per i consumatori di apparecchiature elettriche ed elettroniche

Questo simbolo su un prodotto e/o i relativi documenti di accompagnamento indica che, al momento dello smaltimento, deve essere trattato come rifiuto di apparecchiature elettriche ed elettroniche (RAEE). Tutti i prodotti consegnati con la sigla RAEE non devono essere mischiati con i normali rifiuti domestici, ma vanno tenuti separati per il trattamento. Il recupero e il riciclaggio dei materiali utilizzati. Per un corretto trattamento, recupero e riciclaggio portare tutti i rifiuti consegnati come RAEE presso i centri di raccolta del proprio Comune, che li accettano in carica gratuitamente. Se tutti i consumatori smaltiscono correttamente i rifiuti di apparecchiature elettriche ed elettroniche, contribuiscono a risparmiare risorse preziose e a prevenire potenziali effetti negativi sulla salute umana e sull'ambiente dovuti ai materiali pericolosi che i rifiuti possono contenere.

E Información sobre la eliminación de residuos para consumidores de equipos eléctricos y electrónicos

Este símbolo en el producto o en los documentos adjuntos indica que debe tratarse como residuo de aparatos eléctricos y electrónicos (RAEE) a la hora de eliminarlo. Los residuos de productos marcados con el símbolo RAEE no deben mezclarse con la basura doméstica general, sino que deben mantenerse separados para el tratamiento, la recuperación y el reciclaje de los materiales usados. Para un tratamiento, recuperación y reciclaje adecuados, lleve todos los residuos marcados con el símbolo RAEE al punto limpio de su localidad, donde serán aceptados sin coste alguno. La eliminación general correcta de los residuos de aparatos eléctricos y electrónicos contribuye a ahorrar valiosos recursos y a prevenir cualquier efecto negativo sobre la salud humana y el medio ambiente de los materiales peligrosos que puedan contener los desechos.

P Informação sobre Eliminação de Resíduos para Consumidores de Equipamento Elétrico e Eletrônico

Esta marca num produto e/ou documentos que o acompanham indica que quando este for eliminado, deve ser tratado como Resíduos de Equipamentos Elétricos e Eletrônicos (REEE). Qualquer resíduo marcado com REEE não deve ser misturado com resíduos domésticos em geral, mas mantido separado para o tratamento, recuperação e reciclagem dos materiais utilizados. Para tratamento, recuperação e reciclagem adequados, leve todos os resíduos marcados com este símbolo para o local de resíduos da Autoridade Cívica Local, onde serão aceites sem encargos. Se todos os consumidores eliminarem corretamente os resíduos de equipamentos elétricos e eletrônicos, estarão a ajudar a poupar recursos valiosos e a prevenir quaisquer potenciais efeitos negativos na saúde humana e no ambiente, de quaisquer materiais perigosos que os resíduos possam conter.

GR Πληροφορίες σχετικά με τη διάθεση απορριμμάτων για τους καταναλωτές ηλεκτρικού και ηλεκτρονικού εξοπλισμού

Αυτό το σήμα σε ένα προϊόν ή/και στα συνοδευτικά έγγραφα υποδεικνύει ότι όταν πρόκειται να απορριφθεί, πρέπει να αντιμετωπιστεί όπως τα Απορρίμματα Ηλεκτρικού και Ηλεκτρονικού Εξοπλισμού (ΑΗΗΕ). Τυχόν απορρίμματα με σήμανση ΑΗΗΕ δεν πρέπει να αναμειγνύονται με τα γενικά οικιακά απορρίμματα, αλλά να διατηρούνται χωριστά για την επεξεργασία, την ανακύκλιση και την ανακύκλιση των υλικών που χρησιμοποιούνται. Για τη σωστή επεξεργασία, ανακύκλιση και ανακύκλιση, παρακαλείσθε να μεταφερθείτε όλα τα απορρίμματα με την ένδειξη ΑΗΗΕ στον χώρο οριστικών απορριμμάτων της τοπικής σας αρχής, όπου θα γίνουν δεκτά δωρεάν. Εάν όλοι οι καταναλωτές απορρίψουν σωστά τα απορρίμματα ηλεκτρικού και ηλεκτρονικού εξοπλισμού, θα συμβάλουν στην εξοικονόμηση πολύτιμων πόρων και στην πρόληψη τυχόν αρνητικών επιπτώσεων στην ανθρώπινη υγεία και στο περιβάλλον, από τυχόν επικίνδυνα υλικά που μπορεί να περιέχουν τα απορρίμματα.

NL Informatie over het weggevoien van afval voor gebruikers van elektrische en elektronische apparatuur

Dit label op een product en/of bijgeleverde documenten geeft aan dat, wanneer het product moet worden weggevoerd, het als Afgedankte Elektrische en Elektronische Apparatuur (AEEA) moet worden behandeld. Alle producten die onder AEEA vallen, mogen niet met het gewone huishoudelijke afval worden gemengd, maar moeten apart worden gehouden voor het behandelen, terugwinnen en recyclen van de gebruikte materialen. Voor de juiste behandeling, terugwinning en recycling; breng al het afval dat is gemarkeerd als Afgedankte Elektrische en Elektronische Apparatuur (AEEA) naar uw lokale stortplaats waar het gratis zal worden aangenomen. Als alle gebruikers de Afgedankte Elektrische en Elektronische Apparatuur op de juiste manier weggevoien, helpen ze te behouden potentiële bronnen te redden en te voorkomen dat de gevaarlijke stoffen die het afval kan bevatten eventuele negatieve effecten zullen hebben op de menselijke gezondheid in de omgeving.

S Information om avfallshandtering for konsumenter av elektrisk og elektronisk utrustning

Detta märke på en produkt och/eller medföljande dokument anger att när den ska kasseras måste den behandlas som avfall från elektrisk och elektronisk utrustning (WEEE). Avfallsprodukter som är märkta med WEEE får inte blandas med vanligt hushållsavfall, utan ska hållas åtskilda för behandling, återvinning och återanvändning av de material som används. För korrekt behandling, återvinning och återanvändning: Överlämna all WEEE-märkt avfall till din lokala myndighet, där det tas emot kostnadsfritt. Om alla konsumenter hanterar och återvinner avfall från elektrisk och elektronisk utrustning på rätt sätt, bidrar de till att bevara värdefulla resurser och förebygga potentiella negativa effekter på människors hälsa och miljön som kan orsakas av farliga ämnen i avfallet.

FIN Tietoa jätteiden hävittämisestä sähkö- ja elektroniikkalaitteiden kulttajille

Tämä merkintä tuoteessa ja/tai sen mukana olevissa asiakirjoissa osoittaa, että hävitetävää tavaraa on käsiteltävä sähkö- ja elektroniikkalaiteromuna (WEEE). Sähkö- ja elektroniikkalaiteromuksi käsiteltäviä jätteitä ei saa laittaa yleiseen kotitalousjätteeseen, vaan ne on pidettävä erillään käytettyjen materiaalien käsiteltävä, talteenottoa ja kierrätystä varten. Toini seuraavasti asianmukaisesti käsiteltävä, talteenottoa ja kierrätystä varten: vie kaikki sähkö- ja elektroniikkalaiteromukinääla varustettuja jätteen keräilykeskityksille jätteenalustoille, jossa se otetaan vastaan maksutta. Jos kaikki kuluttajat hävittävät sähkö- ja elektroniikkalaiteromun oikein, he auttavat säästämään arvokkaita resursseja ja estävät jätteen mahdollisesti sisältämien vaarallisten materiaalien mahdolliset kielteiset vaikutukset ihmisten terveyteen ja ympäristöön.

N Information om avfallshandtering for brukere av elektrisk og elektronisk utstyr

Dette merket på et produkt og/eller ledsagende dokumenter indikerer at når det skal kastes, må det behandles som avfall fra elektrisk og elektronisk utstyr (WEEE). WEEE-merkede avfallsprodukter skal ikke blandes med vanlig husholdningsavfall, men holdes separat for behandling, gjenvinning og resirkulering av materialene som brukes. For korrekt behandling, gjenvinning og resirkulering; ta med all WEEE-merket avfall til den kommunale avfallsplassen, der det vil bli tatt imot kostnadsfritt. Hvis alle forbrukere av elektrisk og elektronisk avfall avhender det på riktig måte, bidrar de til å spare verdifulle ressurser og forhindrer potensielle negative effekter på menneskers helse og miljøet av eventuelle farlige materialer som avfallet kan inneholde.

DK Information til forbrugere om bortskaffelse af affald af elektrisk og elektronisk udstyr

Dette mærke på et produkt og/eller de medfølgende dokumenter angiver, at produktet skal behandles som affald af elektrisk og elektronisk udstyr (WEEE), når det skal bortskaffes. WEEE-mærkede affaldsprodukter skal ikke blandes med almindeligt husholdningsaffald, men skal holdes adskilt med henblik på behandling, genindvinding og genbrug af de anvendte materialer. For korrekt behandling, genindvinding og genbrug: Aflever venligst al WEEE-mærket affald på din kommunes affaldsstation, hvor det modtages gratis. Hvis alle forbrugere bortskaffer affald af elektrisk og elektronisk udstyr korrekt, vil de hjælpe med at spare på værdifulde ressourcer og forhindre potentielle negative virkninger på menneskers sundhed og miljøet forårsaget af farlige materialer, som affaldet kan indeholde.

CZ Informace pro spotřebitele o likvidaci odpadu elektrických a elektronických zařízení

Toto označení na výrobku a/nebo v průvodních dokumentech znamená, že při likvidaci s ním musí být nadožádáno jako s odpadem z elektrických a elektronických zařízení (OEEZ). Jakékoli výrobky s označením OEEZ se nesmí likvidovat z běžným odpadem z domácnosti, ale musí se separovat za účelem vhodného zpracování, využití a zajištění recyklovacího materiálu. Za účelem správného zpracování, využití a recyklovacího odpadů označených jako OEEZ do lokálního sběrného místa, kde ho bezplatně přijmou. Pokud budou všichni spotřebitelé s OEEZ správně likvidovat odpad z elektrických a elektronických zařízení, pomohou tím šetřit cenné zdroje a předejdou jakýmkoli potenciálním negativním dopadům na lidské zdraví a životní prostředí, které mohou být způsobeny přítomností nebezpečných materiálů v odpadu.

RUS Информация о утилизации отходов для потребителей электрического и электронного оборудования

Этот знак на продукте и/или эксплуатационных документах указывает на то, что при утилизации продукт должен рассматриваться как отходы электрического и электронного оборудования (WEEE). Любые отходы с маркировкой WEEE не должны смешиваться с обычными бытовыми отходами. Их следует отделить для обработки, восстановления и переработки использованных материалов. Для надлежащей обработки, восстановления и переработки; сдавайте все отходы с маркировкой WEEE в пункты приема отходов вашего местного органа самоуправления, где они будут приняты бесплатно. Если все потребители будут правильно утилизировать отходы электрического и электронного оборудования, они помогут сохранить ценные ресурсы и предотвратят возможное негативное воздействие на здоровье человека и окружающую среду, связанное с опасными материалами, которые могут содержаться в отходах.

ROADSight 2500

(KZ) Түтіншүлүрлөгө арналган электрлик және электрондук жабдык калдыктарын кою туралы аяктарат

 Өнімдеги және/немесе илесте кужаттардагы бул белги кою кезинде оны электрлик және электрондук жабдыктын калдыктары (WEEE) ретинде караштыруу керек экенин көрсөтөдү. Кээ келген WEEE таңасы бар калдык өнімдерди жалпы турмуштук калдыктармен аралаштыруу болмайды, орап пайдаланылган материалдарды өңдөө, калпына келтирүү жөнө кайта өңдүү үчүн бөлөк сактау кажет. Дүрүс өңдүү, калпына келтирүү жөнө кайта өңдүү үчүн; барлык WEEE таңасы бар калдыкты жергиликтү аткарушу органын турмуштук калдыктарды төгөтн орнына аларынды, сол жақта оларды тегин кабылдайды. Егер барлык түтүншүлү электрлик және электрондук жабдыктын калдыктарын тигистү түрдө коюука тастаса, олар кунды ресурстарды өнүндөтүү жөнө адам денсаулыгын мен коршаган ортага, калдыктардын кудамында болуу мүмкин кез келген кайуипти материалдарга ыктымал терис өсерлердин алдын алууга көмөктөшөдү.

(H) Hulladékatlanatlantján adataz az elektromos és elektronikus berendezések fogyszóit számára

 Ez a jelölés a termék és/vagy a kísérő dokumentumokon azt jelzi, hogy a termék ártalmatlanítási ok az elektromos és elektronikus berendezések hulladékaként (WEEE) kell kezelni. A WEEE jelöl megjelöli a hulladéktörvélyben nem szabványként kezelni az általános háztartási hulladékként, hanem külön kell tárolni a felhasználó anyagok kezelése, hasznosítása és újrafeldolgozása céljából. A megfelelő kezelés, hasznosítás és újrafeldolgozás érdekében: kérjük, a WEEE jelöl megjelöli a hulladékot vigye át a helyi önkormányzat által működtetett hulladéktelepre, ahol azt ingyenesen átvesszik. Ha a fogyszózik megjelölés ártalmatlanítási az elektromos és elektronikus berendezések hulladékát, akkor ezáltal értékes erőforrássá alakíthatja meg, és segíthet elkerülni az emberi egészségére és a környezetre gyakorolt esetleges negatív hatásokat, amelyekkel a hulladékok találatos veszélyes anyagok okozhatják.

(PL) Informacje dla konsumentów dotyczące utylizacji zużytego sprzętu elektrycznego i elektronicznego

 Ten znak na produkcie i/lub dokumentacji do niego dołączonej oznacza, że taki produkt należy utylizować zgodnie z przepisami obowiązującymi w przypadku utylizacji zużytego sprzętu elektrycznego i elektronicznego (WEEE). Wszelkie odpady oznaczone jako WEEE nie mogą być mieszane z odpadami z gospodarstwa domowego, lecz muszą być segregowane, aby można je było przetworzyć w celu odzyskania i ponownego wykorzystania materiałów użytych do ich produkcji. W celu umożliwienia właściwego procesu przetwarzania odpadów oraz ochrony i recyklingu wspomnianych materiałów: prosimy o dostarczenie wszelkich odpadów oznaczonych jako WEEE do lokalnego punktu selektywnej zbiórki odpadów, gdzie zostaną one przyjęte nieodpłatnie. Jeśli wszystkie konsumenci będą prawidłowo pozbywać się zużytego sprzętu elektrycznego i elektronicznego, pomogą w ten sposób zaoszczędzić cenne zasoby i zapobiegają potencjalnym szkodliwym wpływom niebezpiecznych materiałów mogących znajdować się w takich odpadach na zdrowie ludzi i na środowisko naturalne.

(SK) Informácie pre spotrebiteľov o likvidácii odpadu z elektrických a elektronických zariadení

 Toto oznáčenie na výrobku a/alebo sprievádzajúcom dokumentoch znamená, že pri jeho likvidácii sa s ním musia zachádzať ako s odpadom z elektrických a elektronických zariadení (OEEZ). Akékoľvek výrobky s označením OEEZ sa nemú byť zmiešané s bežným odpadom z domácnosti, ale musia sa separovať na účely spracovania, zhodnotenia a recyklácie použiteľných materiálov. Na správne spracovanie, zhodnotenie a recykláciu všetok odpad označený ako OEEZ odovzdajte na miestom zbernom mieste, kde ho prijímú bezplatne. Ak budú všetci spotrebiteľi správne likvidovať odpad z elektrických a elektronických zariadení, pomôžu šetriť cenné zdroje a predtým akýmkoľvek potenciálnym negatívnym vplyvom na ľudské zdravie a životné prostredie, ktorú môžu spôsobiť nebezpečné materiály v odpade.

(SLO) Informacije o odstranjevanju odpadkov za potrošnike električne in elektronske opreme

 Ta oznaka na izdelku in/ali v spremljanih dokumentih označuje, da je treba izdelek pri odstranjevanju obravnavati kot odpadno električno in elektronsko opremo (OEEO). Neobstajajo odpadnih izdelkov z oznako OEEO ne smete mešati s splošnimi gospodinjstvenimi odpadki, ampak jih morate hraniti ločeno za obdelavo, predelavo in recikliranje uporabljenih materialov. Za ustrezno obdelavo, predelavo in recikliranje vse odpadke z oznako OEEO odnesite v zbirni center, ki ga vodi lokalna oblast, kjer jih bodo sprejeli brezplačno. Če vsi potrošniki pravilno odstranijo odpadno električno in elektronsko opremo, pomagajo prehraniti dragocene vire in preprečijo morebitne negativne učinke nevarnih snovi, ki jih lahko vsebujejo odpadki, na zdravje ljudi in okolje.

(TR) Elektrikli ve Elektronik Ekipman Tüketicileri için Atık Bertarafma İlişkin Bilgiler

 Bir ürün ve/veya beraberindeki belgeler üzerinde ki bu işaret, bertaraf edileceği zaman Elektrikli ve Elektronik Ekipman Atığı (WEEE) olarak muamele görme gereğini belirtir. WEEE işaretli atık ürünler genel evsel atıklarla karıştırılmamalı, kullanılan malzemelerin işlenmesi, geri kazanımı ve geri dönüşümü için ayrı yollarla müdahale edilmelidir. Uygun işleme, geri kazanımı ve geri dönüşümü için, farklı tüm WEEE işaretli atıkları, ücretsiz olarak kabul edileceği yerel Yetkili Sivill Atık Sahasına götürün. Tüm tüketici Elektrikli ve Elektronik Ekipman Atıklarının doğru bir şekilde bertaraf edilmesine, deşerhli kaynakların korunmasına yardımcı olacak ve atıkların çevre bilinciyle tehlikeli maddelerin insan sağlığı ve çevre üzerindeki olası olumsuz etkilerini önleyeceklerdir.

(HR) Informacije o odlaganju otpada za potrošnike električne i elektronske opreme

 Ova oznaka na proizvodu i/ili popratnim dokumentima označava da se s njime, kada ga je potrebno odložiti, mora postupiti kao s otpadom električnog i elektronskog opremom (OEEO). Otpadni proizvodi označeni kao OEEO ne smiju se baciti u mješani kućni otpad, već se moraju odvojiti radi obrade, oporave i recikliranja upotrijebljenih materijala. Radi odgovarajuće obrade, oporave i recikliranja odnesite sav otpad označen kao OEEO na svoje lokalno odlagalište gdje će ga preuzeti bez naknade. Ako svi potrošači budu pravilno odlagali otpadno električno i elektronsko opremu, pomoći će uštedjeti dragocene resurse i spriječiti potencijalne negativne učinke opasnih materijala koje otpad može sadržavati na ljudsko zdravlje i okoliš.

(RO) Informații privind eliminarea deșeurilor pentru consumatorii de echipamente electrice și electronice

 Acest marcaj de pe un produs și/sau documentele însoțitoare indică faptul că, atunci când acesta este aruncat se va fi eliminat, trebuie să fie tratat ca deșeu de echipamente electrice și electronice (DEEE). Toate deșeurile marcate cu DEEE nu trebuie amestecate cu deșeurile menajere generale, ci păstrate separat pentru tratare, recuperare și reciclarea materialelor utilizate. Pentru tratare, recuperare și reciclarea corectă, vă rugăm să duceți toate deșeurile marcate cu DEEE la centrul de reciclare al autorității locale, unde acestea vor fi preluate gratuit. Dacă toți consumatorii elimină deșeurile de echipamente electrice și electronice în mod corect, vor contribui la economisirea unor resurse valoroase și la prevenirea oricăror potențiale efecte negative asupra sănătății umane și a mediului, ale oricăror materiale periculoase pe care deșeurile le pot conține.

(BG) Информация за изхвърлянето на отпадъци за потребителите на електрическо и електронно оборудване

 Тази маркировка върху продукта и/или придружаващите го документи показва, че когато дойде моментът за неговото изхвърляне, той трябва да се третира като отпадък от електрическо и електронно оборудване (OEEO). Всички подложени на изхвърляне продукти, маркирани като OEEO, не трябва да се смесват с общите битови отпадъци, а да се съхраняват отделно с цел третиране, оползотворяване и рециклиране на използваните материали. За правилно третиране, оползотворяване и рециклиране: занесете всички отпадъци, маркирани като OEEO, в депото за битови отпадъци на местните административни власти, където ще бъдат приети безплатно. Ако всички потребители изхвърлят правилно отпадъците от електрическо и електронно оборудване, те ще помогнат за спестяването на ценни ресурси и предотвратяването на потенциалните негативни последици върху човешкото здраве и околната среда в резултат на опасните материали, които може да се съдържат в отпадъците.

(EST) Jäätmeekäitlusalane teave elektr- ja elektroonikaseadmete tarbijatele

 See märgistus tuleb ja/või kaasasolevatel dokumentidel näha, et teie kasutatud kõrvalmütuks tuleb see käsitleda elektr- ja elektroonikaseadmete jäätmekäitlusalana (elektroonikarommu). Elektroonikaromu märgistusega jäätmel ei tohi segada üldiste olemääriteltaga, vaid need tuleb hoida eraldi, et need kasutatud materjale saaks töödelda, taaskasutada ja ringlusesse viia. Asjakohaselt töödeldes, taaskasutades ja ringlusesse viies, saavad kõik elektroonikaromu märgistusega jäätmel oma kohaliku olemääritelt jäätmega, kus need võetakse tasuta vastu. Kui kõik tarbijad utiliseerivad elektr- ja elektroonikaseadmete jäätmel õigesti, aitavad nad säästa väärtuslikke ressursse ja vältida võimalikke negatiivseid mõjusid inimeste tervisele ja keskkonnale, mis tulenevad jäätmets esinevatest ohtlikest materjalidest.

(LT) Informacija apie atliekų šalinimą elektros ir elektroninės įrangos vartojams

 Šis ženklas ant gaminių ir (arba) lydinciuose dokumentuose nurodo, kad šalinant gaminių šis turi būti laikomas elektrinės ir elektroninės įrangos atliekomis (EEA). Jei EEA ženklu pažymėti atlieki negalima mišinti su bendrosiomis buitinėmis atliekomis; jas reikia laikyti atskirai, kad būtų galima apdoroti, panaudoti ir perdirbti panaudotas medžiagas. Skirta tinkamai apdoroti, panaudoti ir perdirbti; visas EEA ženklu pažymėtas atliekas pristatykite į vietos valdžios institucijų priimančių atliekų aikštelę, kur jos bus priimtos nemokamai. Jei visi vartotojai tinkamai išmes atliekas ir elektronines įrangas atliekas, jie padės taupyti vertingus išteklius ir užtikrins kėlia be kokiame galime neįmanom pavojingų medžiagų, kurių gali būti atliekos, poveikiu žmonių sveikatai ir aplinkai.

(LV) Informācija par atkritumu utliāzāciju elektrisko un elektronisko iekārtu patērtājiem

 Šī zīme uz produkta un/vai pavaddokumentos norāda, ka, ja tas ir jāatīst, tas ir uzskatāms par elektrisko un elektronisko iekārtu atkritumiem (EEA). Jebkurš EEA marķētais atkritums nedrīkst sajaukt ar pārējiem sadzīves atkritumiem, bet jāglabā atsevišķi. Izņemtos materiālus varētu apstrādāt, reģenerēt un pārstrādāt. Pareizi atsevišķi, reģenerācijai un otrreizējai pārstrādei; visus EEA marķētos atkritumus nogādājiet savas vietējas pašvaldības sadzīves atkritumu izgāzotuvē, kur tos pieņems bez maksas. Ja visi patērtāji pareizi atīstīs elektrisko un elektronisko iekārtu atkritumus, viņi palīdzēs ietaupīt vērtīgus resursus un novērs jebkādu iespējamu negatīvu ietekmi uz cilvēku veselību un vidi, ko var radīt atkritumos esošie bīstamie materiāli.

(SRB) Informacije o odlaganju otpada za potrošace električne i elektronske opreme

 Ova oznaka na proizvodu i/ili pratećoj dokumentaciji označava da, kada dođe vreme za odlaganje, mora da se tretira kao otpad električne i elektronske opreme (eng. Waste Electrical & Electronic Equipment, WEEE). Nijejedan otpadni proizvod sa oznakom WEEE ne sme da se meša sa opštim komunalnim otpadom, već mora da se drugi odvojenog radi tretiranja, oporavka i recikliranja korišćenih materijala. Za pravilno tretiranje, oporavak i recikliranje: sav otpad sa oznakom WEEE odnesite na deponiju lokalne samouprave, gde će biti besplatno prihvaćen. Ako svi potrošači pravilno odlažu otpad električne i elektronske opreme, pomoći će u očuvanju vrednih resursa i sprečavanju potencijalnih negativnih uticaja svih opasnih materijala koje otpad može da sadrži na zdravlje ljudi i životnu sredinu.

(UA) Інформація про утилізацію відходів для споживачів електричного і електронного обладнання

 Ця позначка на виробі й (або) у супровідних документах указує на те, що під час утилізації з ним необхідно поводитися як із відходами електричного і електронного обладнання (Waste Electrical & Electronic Equipment, WEEE). Будь-які відпрацьовані вироби з маркуванням WEEE заборонено змішувати із загальними побутовими відходами, а натомість потрібно тримати окремо для обробки, відновлення та переробки використаних матеріалів. Для належних обробки, відновлення та переробки відноситься всі відходи з маркуванням WEEE до пункту безкоштовного приймання побутових відходів, який діє за підтримки місцевих органів влади. Якщо всі споживачі правильно утилізують відпрацьоване електричне й електронне обладнання, вони допомагають зберегти цінні ресурси й запобігати будь-якому потенційному негативному впливу будь-яких небезпечних матеріалів, які можуть міститися у відходах, на здоров'я людей і довкілля.

