

TrimmerPlus®

Hedge Trimmer

AH721

Operator's Manual

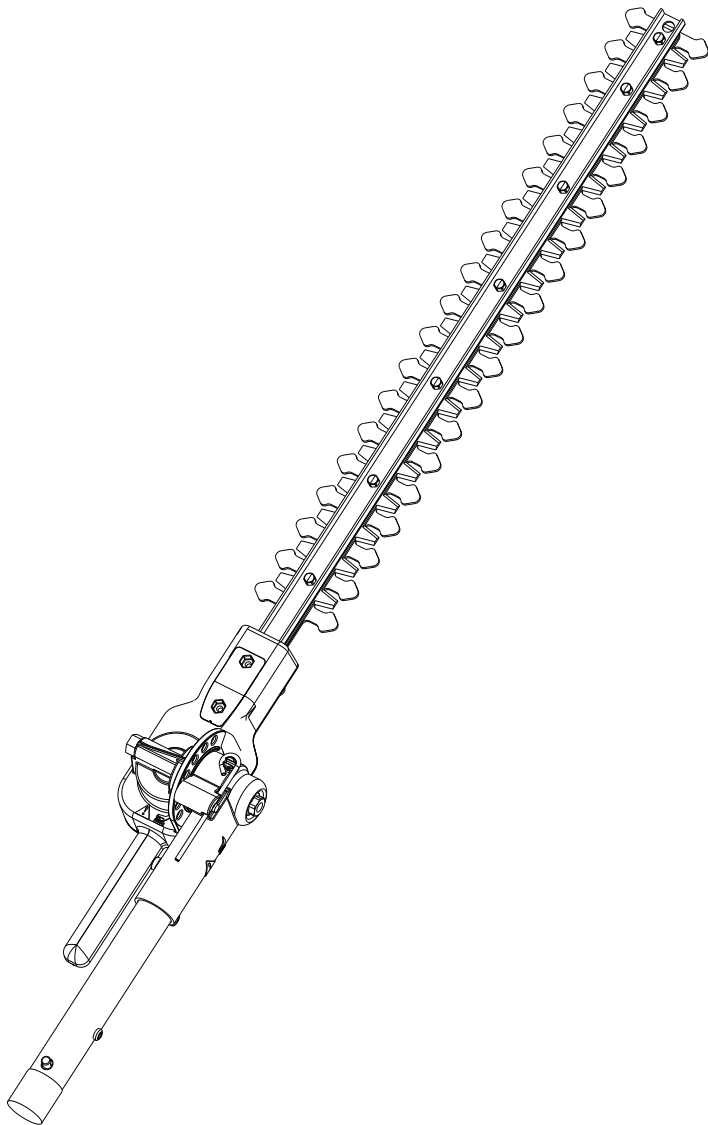

TABLE OF CONTENTS

Service	1
Safety	2
Know Your Unit	3
Specifications	3
Assembly	3
Operation	4
Maintenance & Repair Instructions	5
Cleaning and Storage	5
Warranty	16

SAVE THESE INSTRUCTIONS

For service call **1-800-345-8746**, or **1-800-668-1238** in Canada to obtain a list of authorized service dealers near you. For more details about your unit, visit our website at www.trimmerplus.com.

If you have difficulty assembling this product or have any questions regarding the controls, operation or maintenance of this unit, please call the Customer Support Department.

PROOF OF PURCHASE WILL BE REQUIRED FOR WARRANTY SERVICE.

Service on this unit both within and after the warranty period should be performed only by an authorized and approved service dealer.

All information, illustrations, and specifications in this manual are based on the latest product information available at the time of printing. We reserve the right to make changes at any time without notice.

Copyright© 2011 MTD SOUTHWEST INC, All Rights Reserved.

SAFETY

The purpose of safety symbols is to attract your attention to possible dangers. The safety symbols, and their explanations, deserve your careful attention and understanding. The safety warnings do not by themselves eliminate any danger. The instructions or warnings they give are not substitutes for proper accident prevention measures.

SYMBOL MEANING

 **DANGER:** Signals an EXTREME hazard. Failure to obey a safety **DANGER** signal **WILL** result in serious injury or death to yourself or to others.

 **WARNING:** Signals a SERIOUS hazard. Failure to obey a safety **WARNING** signal **CAN** result in serious injury to yourself or to others.

 **CAUTION:** Signals a MODERATE hazard. Failure to obey a safety **CAUTION** signal **MAY** result in property damage or injury to yourself or to others.

NOTE: Advises you of information or instructions vital to the operation or maintenance of the equipment.

Read the Operator's Manual and follow all warnings and safety instructions. Failure to do so can result in serious injury to the operator and/or bystanders.

1-800-345-8746 IN U.S. OR 1-800-668-1238 in CANADA

• IMPORTANT SAFETY INSTRUCTIONS •

READ ALL INSTRUCTIONS BEFORE OPERATING

 **WARNING:** When using the unit, you must follow the safety rules. Please read these instructions before operating the unit in order to ensure the safety of the operator and any bystanders. Please keep these instructions for later use.

- Carefully read and understand the operator's manual of the unit that powers this attachment.
- Read the instructions carefully. Be familiar with the controls and proper use of the unit.
- Do not operate this unit when tired, ill or under the influence of alcohol, drugs or medication.
- Children must not operate the unit. Teens must be accompanied and guided by an adult.
- All guards and safety attachments must be installed properly before operating the unit.
- Inspect the unit before use. Replace damaged parts. Check for fuel leaks. Make sure all fasteners are in place and secure. Replace parts that are cracked, chipped, or damaged in any way. Do not operate the unit with loose or damaged parts.
- Carefully inspect the area before starting the unit. Remove all debris and hard or sharp objects such as glass, wire, etc.
- Be aware of the risk of injury to the head, hands and feet.
- Clear the area of children, bystanders and pets; keep them outside a 50-foot (15 m) radius, at a minimum. Even then, they are still at risk from thrown objects. Encourage bystanders to wear eye protection. If you are approached, stop the unit immediately.

SAFETY WARNINGS FOR GAS UNITS

 **WARNING:** Gasoline is highly flammable, and its vapors can explode if ignited. Take the following precautions:

- Store fuel only in containers specifically designed and approved for the storage of such materials.

- Always stop the engine and allow it to cool before filling the tank. Never remove the fuel tank cap or add fuel when the engine is hot. Always loosen the fuel tank cap slowly to relieve any pressure in the tank before fueling.
- Always mix and add fuel in a clean, well-ventilated outdoor area where there are no sparks or flames. DO NOT smoke.
- Never operate the unit without the fuel cap securely in place.
- Avoid creating a source of ignition for spilled fuel. Wipe up any spilled fuel from the unit immediately, before starting the unit. Move the unit at least 30 ft. (9.1 m) from the fueling source and site before starting the engine. DO NOT smoke.
- Never start or run the unit inside a closed room or building. Breathing exhaust fumes can kill. Operate this unit only in a well ventilated outdoor area.

WHILE OPERATING

- Wear safety glasses or goggles that meet ANSI Z87.1-1989 standards and are marked as such. Wear ear/hearing protection when operating this unit. Wear a face or dust mask if the operation is dusty.
- Wear heavy long pants, boots, gloves and a long sleeve shirt. Do not wear loose clothing, jewelry, short pants, sandals or go barefoot. Secure hair above shoulder level.
- Make sure the attachment is not in contact with anything before starting the unit.
- Use the unit only in daylight or good artificial light.
- Use the right tool. Only use this tool for its intended purpose.
- Always hold the unit with both hands when operating. Keep a firm grip on both handles or grips.
- Do not overreach. Always keep proper footing and balance. Take extra care when working on steep slopes or inclines.
- Keep hands, face, and feet away from all moving parts. Do not touch or try to stop moving parts.
- Do not operate the unit faster than the speed needed to do the job. Do not run the unit at high speed when not in use.
- Use extreme caution when reversing or pulling the unit towards you.
- **DO NOT** force the unit. It will do a better, safer job when used at the intended rate.
- Always stop the unit when operation is delayed or when walking from one location to another.
- If you strike or become entangled with a foreign object, stop the unit immediately and check for damage. Do not operate before repairing damage. Do not operate the unit with loose or damaged parts.
- Use only original equipment manufacturer (OEM) replacement parts and accessories for this unit, as listed in the *Parts List* section of this manual. Use of any other parts or accessories could lead to serious injury to the user, or damage to the unit, and void the warranty.
- Keep the unit clean of vegetation and other materials that may become lodged in the blade.
- If the unit starts to vibrate abnormally, stop the unit immediately. Inspect the unit for the cause of the vibration. Vibration is generally an indicator of trouble.

SAFETY

OTHER SAFETY WARNINGS

- All service, other than the maintenance procedures described in this manual, should be performed by a qualified service dealer.
- Before inspecting, servicing, cleaning, storing, transporting or replacing any parts on the unit:
 1. Stop the unit.
 2. Make sure all moving parts have stopped.
 3. Allow the unit to cool.
 4. Disconnect the spark plug wire.
- The blades become very sharp from use. Always wear heavy gloves when handling, replacing or cleaning the blades.
- Never store the unit with fuel in the tank, inside a building where fumes may reach an open flame (pilot lights, etc.) or sparks (switches, electrical motors, etc.).
- Be sure to secure the unit while transporting.
- Store the unit in a dry place, secured or at a height to prevent unauthorized use or damage. Keep out of the reach of children.
- Never douse or squirt the unit with water or any other liquid. Keep handles dry, clean and free from debris. Clean after each use, see *Cleaning and Storage* instructions.
- Keep these instructions. Refer to them often and use them to instruct other users. If you loan this unit to others, also loan them these instructions.

SAVE THESE INSTRUCTIONS

• SAFETY AND INTERNATIONAL SYMBOLS •

This operator's manual describes safety and international symbols and pictographs that may appear on this product. Read the operator's manual for complete safety, assembly, operating and maintenance and repair information.

SYMBOL	MEANING
	<ul style="list-style-type: none"> • SAFETY ALERT SYMBOL Indicates danger, warning or caution. May be used in conjunction with other symbols or pictographs.
	<ul style="list-style-type: none"> • WARNING - READ OPERATOR'S MANUAL Read the operator's manual(s) and follow all warnings and safety instructions. Failure to do so can result in serious injury to the operator and/or bystanders.
	<ul style="list-style-type: none"> • WEAR EYE AND HEARING PROTECTION WARNING: Thrown objects and loud noise can cause severe eye injury and hearing loss. Wear eye protection meeting ANSI Z87.1-1989 standards and ear protection when operating this unit. Use a full face shield when needed.
	<ul style="list-style-type: none"> • THROWN OBJECTS AND CUTTING BLADES CAN CAUSE SEVERE INJURY WARNING: Small objects can be propelled at high speed, causing injury. Keep away from the blades.
	<ul style="list-style-type: none"> • KEEP BYSTANDERS AWAY WARNING: Keep all bystanders, especially children and pets, at least 50 feet (15 m.) from the operating area.
	<ul style="list-style-type: none"> • KEEP HANDS AWAY FROM BLADES. MOVING BLADES CAN CAUSE SEVERE INJURY. Do not put hands on blades when starting the engine or while operating the hedge trimmer attachment.



KNOW YOUR UNIT

APPLICATIONS

As a hedge trimmer:

- Trimming hedges and bushes

NO ASSEMBLY TOOLS REQUIRED

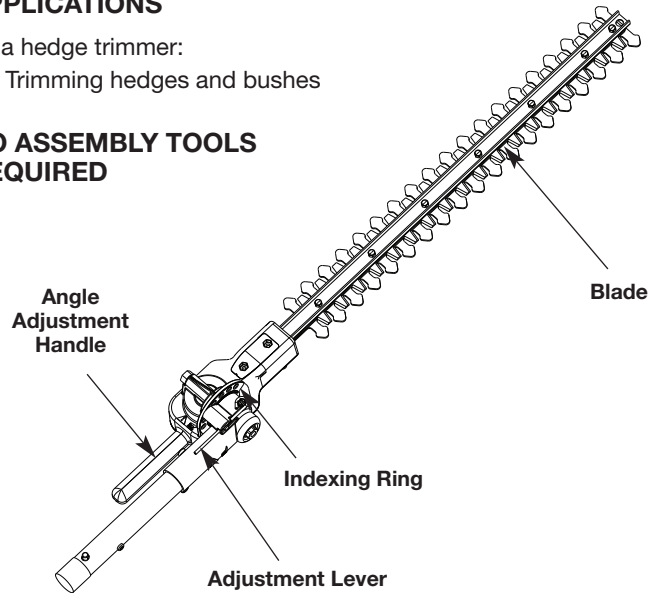

WARNING: DO NOT USE an extension boom with this product. It is not designed to be used with an extension and using one may cause serious injury.

SPECIFICATIONS*

Approximate Unit Weight (attachment only).....4.5 lbs. (2.04 kg)

Blade Length22 in. (55.8 cm)

* All specifications are based on the latest product information available at the time of printing. We reserve the right to make changes at any time without notice.

ASSEMBLY



WARNING: To avoid serious personal injury and damage to the unit, shut the unit off before removing or installing an attachment.

NOTE: To make installing or removing the attachment easier, place the unit on the ground or on a work bench.

Installing the Attachment

NOTE: Remove the protective cap and gray spacer from the upper and lower shafts prior to assembling the attachment.

1. Turn the knob counterclockwise to loosen (Fig. 1).
2. While firmly holding the attachment, push it straight into the EZ-Link™ coupler until the release button snaps firmly into the 90° hole (Fig. 3).
3. Turn the knob clockwise to tighten (Fig. 1).



CAUTION: Before operating this unit, be sure that the release button is fully snapped into the 90° hole and that the knob (Fig. 1) is securely tightened. Using the wrong hole could lead to personal injury or damage to the unit.

Removing the Attachment

1. Turn the knob counterclockwise to loosen (Fig. 1).
2. Press and hold the release button (Fig. 2).
3. While firmly holding the upper shaft housing, pull the attachment straight out of the EZ-Link™ coupler (Fig. 3).

The EZ-Link™ System

The EZ-Link™ system enables the use of these optional attachments.

- Edger*
- Cultivator
- Turbo Blower
- Brushcutter*
- Pole Saw
- Hedge Trimmer*
- Straight-shaft trimmer
- Curved-shaft trimmer

***DO NOT use this attachment with an electric-powered unit.**

	WARNING: Before you begin using any attachment, read and understand the manual that came with the attachment. Follow all safety information contained within.
--	--

CHECK FLEX SHAFT ENGAGEMENT PRIOR TO USING

1. Start the unit.
2. Briefly engage and release the trigger.
3. Ensure that the attachment is operating.
4. If the attachment is not operating, remove it and repeat the installation procedure until the attachment operates correctly.

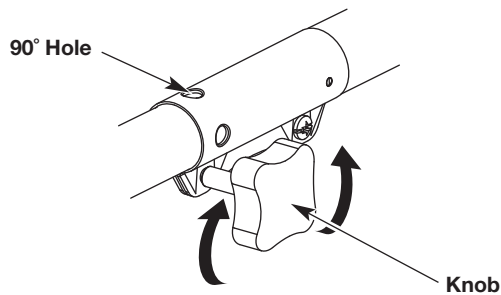

Fig. 1

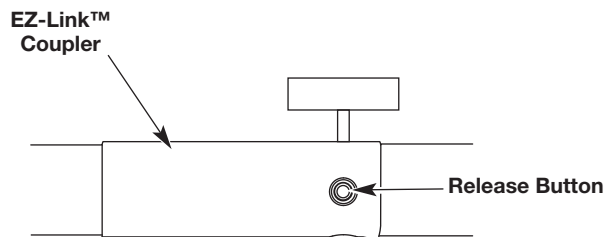

Fig. 2

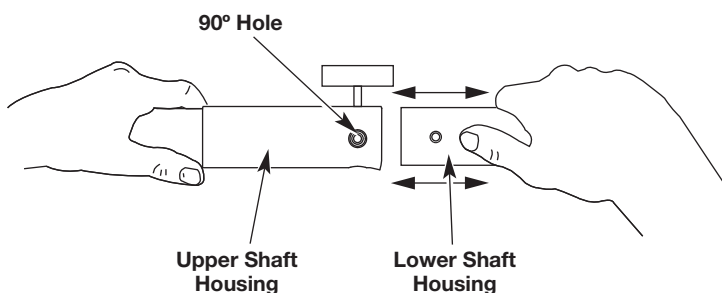

Fig. 3



WARNING: Always wear eye, hearing, hand, foot and body protection to reduce the risk of injury when operating this unit.

BEFORE OPERATING

1. Grasp the adjustment lever (Fig. 4) and push to unseat the push pin from the hole in the indexing ring.
2. Rotate the blade to the desired position using the angle adjustment handle.
3. Align the adjustment handle pin with the appropriate hole in the indexing ring.
4. Release the adjustment lever into the indexing hole to secure the blade at the desired position.



WARNING: If any parts are missing, damaged or broken, do not operate the unit until they have been replaced. Failure to do so could result in serious injury.



WARNING: Keep hands and fingers away from moving parts. Any part of body coming in contact with moving parts could result in serious injury.



WARNING: If operating the unit on a slope, stand below the cutting attachment. DO NOT operate on a slope or hilly incline if there is any chance of losing footing.

OPERATING TIPS

- To trim new growth, use a wide sweeping motion, feeding the blade teeth through the hedge or twigs. Feed the stems directly into the cutting blade. The most effective cutting is achieved with a slight downward tilt of the blade.
- Older growth will have thicker stems and will be trimmed easiest by using a sawing movement.
- Do not try to cut stems that are larger than 7/16 inches (11mm) thick with the hedge trimmer. Use a non-powered hand saw or pruning saw to trim large stems.
- Wear gloves when trimming thorny or prickly growth.
- Use a string to help determine the level height of the hedge. Stretch a length of string along the top of the hedge at the desired height and trim the hedge just above the level of the string.
- To trim the sides of the hedge, hold the hedge trimmer at the bottom and sweep upward. Trim the sides of the hedge so that they will be slightly narrower at the top (Fig. 5).



WARNING: Do not clear away any cut material with the engine running or blade turning. To avoid serious personal injury, turn off the engine. Allow the blade to stop before removing materials wrapped around the blade shaft.

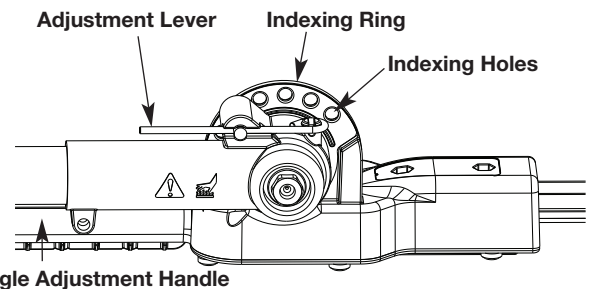

Fig. 4



OPERATION

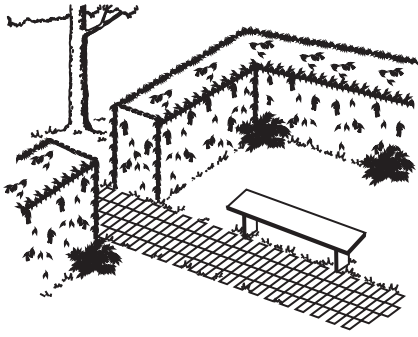

Fig. 5

MAINTENANCE



WARNING: To prevent serious injury, never perform maintenance or repairs while the unit is running. Always allow the unit to cool before servicing or repairing the unit. Disconnect the spark plug wire to prevent the unit from starting accidentally.

NOTE: Some maintenance procedures may require special tools or skills. If unsure about these procedures, take the unit to a qualified service dealer. Call **1-800-345-8746**, or **1-800-668-1238** in Canada.

LUBRICATING THE BLADE

- For easier operation and longer blade life, lubricate the hedge trimmer attachment blade before and after each use.
- Before lubricating, be sure the powerhead is turned OFF.
- Apply light machine oil along the edge of the top blade strap (Fig. 6).
- If the hedge trimmer attachment requires lubrication during use, stop the hedge trimmer prior to applying oil. Do not lubricate the hedge trimmer while the blades are moving. Trimming may be resumed after lubrication has been completed.

OTHER MAINTENANCE

- The cutting blades are made from high quality hardened steel. During normal use, they will not require sharpening unless they become nicked through contact with a wire fence, glass, stones, bricks or other hard objects. If the nick interferes with operation, turn the powerhead OFF and use a fine toothed file or sharpening stone to remove the nick.
- If the unit is dropped, carefully inspect it for damage. If the blade is bent, the housing is cracked or the handle is broken, contact a professional service center for repair prior to using the unit.
- Contact with fertilizers and other garden chemicals can greatly accelerate the corrosion of metal. Do not store the unit on or adjacent to fertilizers and chemicals.

NOTE: To assure product safety and reliability, repairs, maintenance and adjustments should be performed by a professional service center using identical replacement parts.

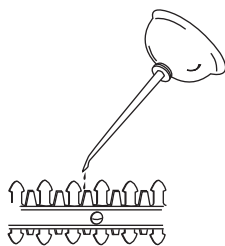

Fig. 6

CLEANING AND STORAGE

CLEANING



WARNING: To avoid serious personal injury, always stop the unit and allow it to cool before cleaning or maintaining the unit.

Use a small brush to clean the outside of the unit. Do not use strong detergents. Household cleaners that contain aromatic oils such as pine and lemon, and solvents such as kerosene, can damage plastic. Wipe off any moisture with a soft cloth.

Clean the blade with water. Wipe the blade with a light machine oil to prevent rust.

STORAGE

- Never store a fueled unit where fumes may reach an open flame or spark.
- Allow the engine to cool before storing.
- Lock up the unit to prevent unauthorized use or damage.
- Store the unit in a dry, well-ventilated area.
- Store the unit out of the reach of children.

Short-term Storage (1-2 weeks)

1. Store the unit in a horizontal position. If this is not possible, store the unit vertically with the engine at the top.

Long-term Storage

1. Remove the fuel cap, tip the unit and drain the fuel into an approved container.
2. Start the engine and allow it to run until it stalls. This ensures that all fuel has been drained from the carburetor.
3. Allow the engine to cool. Remove the spark plug and put 5 drops of any high quality motor oil into the cylinder. Pull the starter rope slowly to distribute the oil. Reinstall the spark plug.
4. Thoroughly clean the unit and inspect it for any loose or damaged parts. Repair or replace damaged parts and tighten loose screws, nuts or bolts.

Preparing the Unit for Use after Long-term Storage

1. Remove the spark plug and drain all of the oil from the cylinder.

NOTE: Do not use fuel that has been stored for more than 30 days. Dispose of old fuel according to federal, state and local regulations.

TrimmerPlus®

Taille-Haies

AH721

Manuel de L'utilisateur

TABLE DES MATIÈRES

Service technique	6
Sécurité	7
Familiarisez-vous avec votre appareil	8
Caractéristiques	8
Montage	8
Utilisation	9
Entretien	10
Nettoyage et rangement	10
Garantie	16

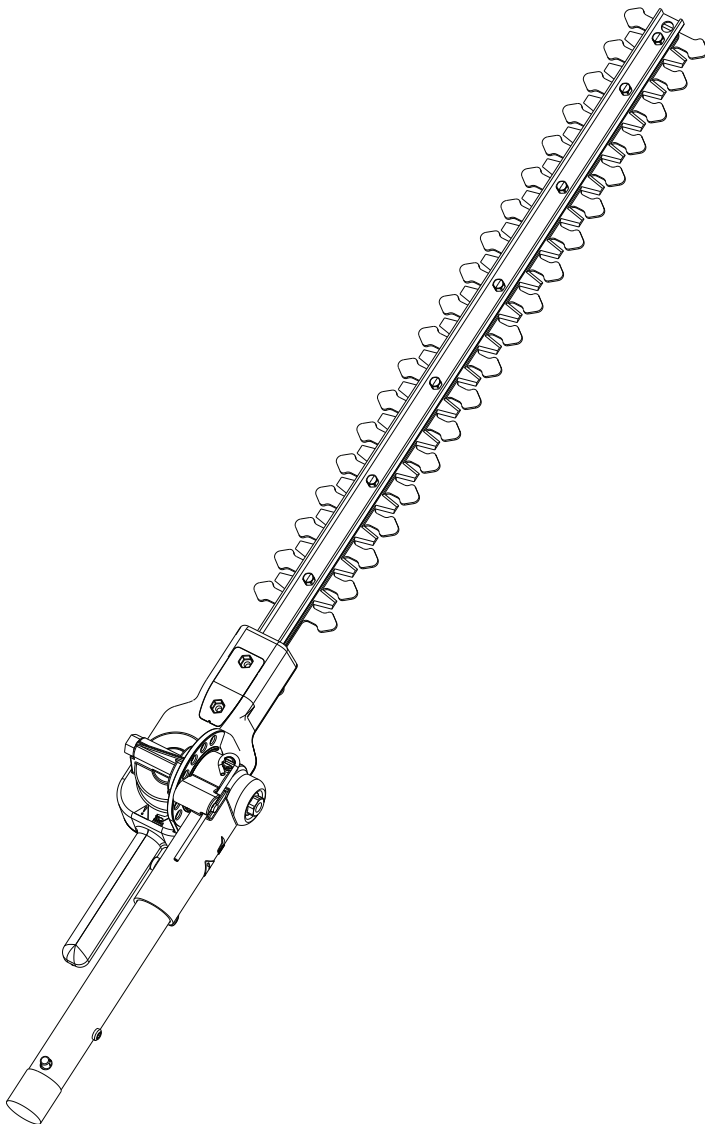

CONSERVEZ CES INSTRUCTIONS

Obtenez la liste des concessionnaires agréés appelez le **1-800-345-8746** aux États-Unis ou le **1-800-668-1238** au Canada. Pour de plus amples informations à propos de votre appareil, visitez **www.trimmerplus.com**.

Si vous éprouvez des difficultés à assembler ce produit ou si vous avez des questions sur les commandes, l'utilisation ou l'entretien de cet appareil, veuillez contacter le service à la clientèle.

TOUT SERVICE SOUS GARANTIE NÉCESSITE UNE PREUVE D'ACHAT.

Tout entretien effectué sur cet appareil pendant et après la période de garantie doit être fait par un concessionnaire agréé uniquement.

Toutes les informations, illustrations et spécifications contenues dans ce manuel tiennent compte des dernières informations techniques disponibles au moment de mettre sous presse. Nous nous réservons le droit d'y apporter des modifications à tout moment, sans préavis.

Copyright© 2011 MTD SOUTHWEST INC., Tous droits réservés.

L'objectif de ces symboles de sécurité est d'attirer votre attention sur des dangers potentiels. Ces symboles de sécurité et leurs explications méritent que vous les lisiez attentivement et les compreniez bien. À eux seuls, les avertissements de sécurité n'éliminent aucun danger. Les consignes ou avertissements de sécurité ne remplacent pas les mesures appropriées de prévention des accidents.

SIGNIFICATION DES SYMBOLES



DANGER : Signale un risque extrême. Le non-respect d'une consigne de sécurité relative à un signal de **DANGER ENTRAÎNERA** des blessures graves ou mortelles pour vous-même ou pour les autres.



AVERTISSEMENT : Signale un risque **GRAVE**. Le non-respect d'un **AVERTISSEMENT** de sécurité **PEUT** entraîner des blessures graves pour vous-même ou pour les autres.



ATTENTION : Signale un risque **MOYEN**. Le non-respect d'une consigne de signal **d'ATTENTION PEUT** entraîner des dommages matériels ou des blessures graves pour vous-même ou pour les autres.

REMARQUE : Vous donne des informations ou des instructions capitales pour l'utilisation ou l'entretien de l'équipement.

Lisez le manuel de l'utilisateur et suivez toutes les consignes de sécurité et de prévention. Tout manquement peut entraîner des blessures graves pour l'utilisateur et/ou pour les personnes à proximité.

1-800-345-8746 IN U.S. OU 1-800-668-1238 in CANADA

• **CONSIGNES DE SÉCURITÉ IMPORTANTES** •

LISEZ TOUTES LES INSTRUCTIONS AVANT L'UTILISATION



AVERTISSEMENT : Lors de l'utilisation de l'appareil, respectez toutes les consignes de sécurité. Veuillez lire ces consignes avant d'utiliser l'appareil afin de garantir votre sécurité et celle des personnes à proximité. Conservez-les pour vous y référer ultérieurement.

- Lisez la notice attentivement et assurez-vous de bien comprendre le fonctionnement de l'élément qui alimente cet accessoire.
- Lisez soigneusement les instructions. Familiarisez-vous avec les commandes et la marche à suivre pour une bonne utilisation de l'appareil.
- N'utilisez pas cet appareil lorsque vous êtes fatigué, malade, ou sous l'influence de l'alcool, de drogues, ou de médicaments.
- Les enfants ne peuvent pas utiliser cet appareil. Les adolescents doivent être accompagnés et guidés par un adulte.
- Toutes les protections et tous les dispositifs de sécurité doivent être installés correctement avant l'utilisation de l'appareil.
- Inspectez l'appareil avant utilisation. Remplacez les pièces endommagées. Assurez-vous qu'il n'y a pas de fuites de carburant. Assurez-vous que toutes les attaches sont en place et solidement fixées. Remplacez les pièces fissurées, ébréchées ou endommagées. N'utilisez pas l'appareil avec des pièces endommagées ou desserrées.
- Inspectez attentivement la zone d'utilisation avant de démarrer cet outil. Retirez tous les débris et objets durs ou tranchants tels que du verre, des câbles, etc.
- Soyez conscient des risques de blessures à la tête, aux mains et aux pieds.
- Au minimum, faites reculer les enfants, les personnes à proximité et les animaux domestiques de 15 m (50 pieds). Il existe néanmoins un risque de projectile pour les personnes à proximité. Encouragez les personnes à proximité à porter des lunettes de sécurité. Si quelqu'un s'approche de vous, arrêtez l'appareil immédiatement.

AVERTISSEMENTS DE SÉCURITÉ POUR LES APPAREILS À ESSENCE



AVERTISSEMENT : L'essence est extrêmement inflammable et ses vapeurs peuvent exploser si on y met le feu. Veuillez prendre les précautions suivantes :

- Stockez uniquement le carburant dans des conteneurs prévus

spécifiquement à cet effet et approuvés pour le stockage de telles substances.

- Coupez toujours le moteur et laissez-le refroidir avant de remplir le réservoir. Ne retirez jamais le bouchon du réservoir de carburant et ne remplissez jamais ce dernier lorsque le moteur est chaud. Dévissez lentement le bouchon du réservoir de carburant afin de réduire la pression dans le réservoir avant de le remplir.
- Mélangez et ajoutez toujours le carburant en extérieur, dans une zone propre, bien aérée et dépourvue de toute source d'étincelles ou de flammes. **NE fumez PAS.**
- Ne démarrez jamais l'appareil sans avoir bien revissé le bouchon du réservoir d'essence.
- Évitez tout ce qui pourrait enflammer le carburant renversé. L'essence s'étant échappée de l'appareil doit être essuyée immédiatement avant de démarrer l'appareil. Éloignez l'appareil d'au moins 9,1 m (30 pieds) de la source et du site de ravitaillement en carburant avant de démarrer le moteur. **NE fumez PAS.**
- L'appareil ne doit pas être démarré ou utilisé à l'intérieur d'un espace ou d'un bâtiment clos. Inhaler les fumées du pot d'échappement peut provoquer la mort. Utilisez cet appareil uniquement en extérieur, dans une zone bien aérée.

PENDANT L'UTILISATION

- Portez des lunettes de sécurité conformes aux normes ANSI Z87.1-1989, lesquelles doivent être indiquées sur les lunettes mêmes. Portez une protection auditive lorsque vous utilisez cet appareil. Portez un masque de protection pour le visage ou anti poussière si vous travaillez dans un endroit poussiéreux.
- Portez un pantalon long et épais, des bottes, des gants et une chemise à manches longues. Ne portez pas de vêtements amples, de bijoux, de pantalons courts, de sandales et ne marchez pas les pieds nus. Relevez les cheveux au-dessus des épaules.
- Assurez-vous que l'accessoire n'est pas en contact avec tout autre élément avant de démarrer l'appareil.
- Utilisez l'appareil uniquement à la lumière du jour ou sous un éclairage artificiel satisfaisant.
- Utilisez le bon outil. N'employez cet outil que pour son usage prévu.
- Tenez toujours l'appareil à deux mains lorsque vous l'utilisez. Tenez fermement les deux poignées.
- N'essayez pas d'atteindre des espaces trop éloignés. Tenez-vous toujours bien campé, en position d'équilibre. Faites extrêmement attention lorsque vous travaillez sur des pentes raides ou des plans très inclinés.
- Gardez les mains, le visage et les pieds éloignés des parties en mouvement. Ne touchez pas et n'essayez pas d'arrêter l'une quelconque des parties mobiles.
- Ne faites pas tourner l'appareil à une vitesse supérieure à celle qui est nécessaire pour effectuer le travail. Ne faites pas tourner l'appareil à haut régime lorsque vous ne l'utilisez pas.
- Soyez extrêmement prudent lorsque vous retournez l'appareil ou le tirez vers vous.
- **NE FORCEZ PAS** l'appareil. L'appareil sera plus efficace et plus sûr si vous l'utilisez à la vitesse pour laquelle il a été conçu.
- Arrêtez toujours l'appareil lorsque l'utilisation est interrompue ou lorsque vous vous déplacez d'un endroit à l'autre.
- Si l'appareil heurte ou s'emmêle avec un objet, arrêtez l'appareil immédiatement et vérifiez qu'il n'a pas été endommagé. N'utilisez pas l'appareil avant d'avoir réparé les dommages. N'utilisez pas l'appareil avec des pièces endommagées ou desserrées.
- Utilisez uniquement les pièces de rechange et accessoires du fabricant d'équipement d'origine pour cet appareil, qui sont énumérés dans la section Liste des pièces du présent manuel. L'utilisation de pièces ou d'accessoires autres pourrait entraîner des blessures graves pour l'utilisateur ou endommager l'appareil et annuler votre garantie.
- Maintenez l'appareil bien propre en éliminant toute trace de végétaux ou d'autres matériaux susceptibles de se coincer entre la lame.
- Si l'appareil commence à vibrer de façon anormale, arrêtez-le immédiatement. Examinez l'appareil pour trouver la cause de la vibration. Une vibration indique généralement un problème.

AUTRES AVERTISSEMENTS DE SÉCURITÉ

SÉCURITÉ

- Toute réparation autre que les procédures d'entretien décrites dans ce manuel devrait être effectuée par un concessionnaire agréé.
- Avant de vérifier, d'entretenir, de nettoyer, de ranger, de transporter ou de remplacer une quelconque pièce dans l'appareil :
 1. Arrêtez l'appareil.
 2. Assurez-vous que toutes les pièces mobiles sont arrêtées.
 3. Laissez l'appareil refroidir.
 4. Débranchez le fil de la bougie d'allumage.
- Les lames deviennent très affûtées du fait de leur utilisation. Lors de la manipulation, du remplacement ou du nettoyage des lames, portez toujours des gants épais.
- N'entreposez jamais l'appareil avec de l'essence dans le réservoir à l'intérieur d'un bâtiment où les vapeurs peuvent entrer en contact avec une source de flammes nues (lampes témoin, etc.) ou d'étincelles (interrupteurs, moteurs électriques, etc.).
- Assurez-vous que l'appareil est sécurisé pour les transports.
- Entrez l'appareil dans un endroit sec, sécurisé ou en hauteur pour éviter tout usage non autorisé et pour éviter qu'il soit endommagé. Gardez toujours l'appareil hors de la portée des enfants.
- Ne trempez ou n'humidifiez jamais l'appareil avec de l'eau ou tout autre liquide. Conservez les poignées sèches et propres. Nettoyez l'appareil après chaque utilisation; consultez les instructions de *Nettoyage et rangement*.
- Conservez ces instructions. Consultez-les fréquemment et utilisez-les pour donner des consignes aux autres utilisateurs. Si vous prêtez cet appareil à quelqu'un, incluez également ces instructions.

CONSERVEZ CES INSTRUCTIONS

• SYMBOLES INTERNATIONAUX ET DE SÉCURITÉ •

Ce manuel de l'utilisateur décrit les symboles et pictogrammes de sécurité internationaux qui peuvent apparaître sur cet appareil. Lisez ce manuel d'utilisation pour une information complète sur la sécurité, le montage, l'utilisation, l'entretien et les réparations.

SIGNIFICATION DES SYMBOLES

	<p>• SYMBOLE D'ALERTE DE SÉCURITÉ</p> <p>Indique un danger, un avertissement ou une mise en garde. Peut être utilisé de concert avec d'autres symboles ou pictogrammes.</p>
	<p>• LISEZ LE MANUEL DE L'UTILISATEUR</p> <p>AVERTISSEMENT : Lisez le(s) manuel(s) de l'utilisateur et suivez toutes les consignes de sécurité et de prévention. Tout manquement peut entraîner des blessures graves pour l'utilisateur et/ou pour les personnes à proximité.</p>
	<p>• PORTEZ DES LUNETTES DE PROTECTION ET DES PROTECTIONS AUDITIVES</p> <p>AVERTISSEMENT : Les objets projetés et le bruit peuvent entraîner des lésions oculaires et des pertes auditives. Portez toujours des lunettes de protection conformes aux normes ANSI Z87.1-1989 et des protections auditives lorsque vous utilisez cet appareil. Protégez-vous le visage avec un masque intégral au besoin.</p>
	<p>• LES OBJETS PROJETÉS ET LES LAMES DE COUPE EN ROTATION PEUVENT CAUSER DES BLESSURES GRAVES</p> <p>AVERTISSEMENT : De petits objets peuvent être propulsés à grande vitesse et entraîner des blessures. Tenez-vous à l'écart des lames.</p>
	<p>• ÉLOIGNEZ LES PERSONNES SE TROUVANT À PROXIMITÉ</p> <p>AVERTISSEMENT : Faites reculer les personnes se trouvant à proximité, en particulier les enfants et les animaux domestiques, d'au moins 15 m (50 pieds) de la zone de travail.</p>
	<p>• N'APPROCHEZ PAS VOS MAINS DES LAMES.</p> <p>LES LAMES EN MOUVEMENT PEUVENT CAUSER DE GRAVES BLESSURES.</p> <p>N'approchez pas vos mains des lames lorsque vous démarrez le moteur ou lorsque vous utilisez l'accessoire du taille-haie.</p>

FAMILIARISEZ-VOUS AVEC VOTRE APPAREIL

APPLICATIONS

Taille-haie :

- Pour tailler les haies et les buissons

AUCUN OUTIL NÉCESSAIRE

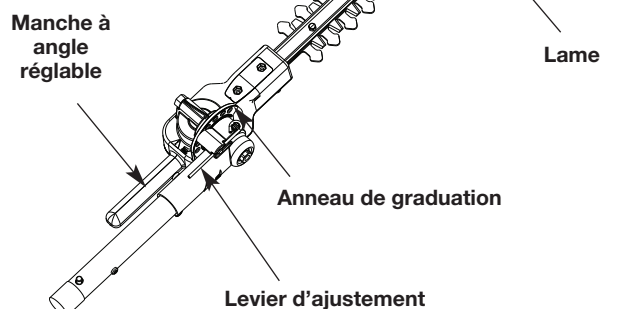

AVERTISSEMENT : NE UTILISEZ PAS de bras d'extension avec ce produit. Il n'a pas été conçu comme tel et son utilisation avec un tel bras pourrait occasionner de graves blessures.

SPÉCIFICATIONS*

Poids approximatif de l'appareil.....2,04 kg (4,5 lb)
(accessoire uniquement)

Longueur de la lame.....55,8 cm (22 po)

* L'ensemble des spécifications est basé sur les toutes dernières informations disponibles sur le produit à l'impression de ce manuel. Nous nous réservons le droit d'apporter des modifications à tout moment sans avis préalable.

MONTAGE



AVERTISSEMENT : Afin d'éviter de graves blessures et d'endommager l'appareil, coupez le moteur avant de retirer ou d'installer un accessoire.

REMARQUE : Pour faciliter l'installation ou le retrait d'un accessoire, placez l'appareil par terre ou sur un banc de travail.

Installer l'accessoire

REMARQUE : Retirez le capuchon de protection et l'entretoise grise des arbres supérieur et inférieur avant de monter l'accessoire.

1. Desserrez le bouton en le tournant dans le sens inverse des aiguilles d'une montre (Fig. 1).
2. Pendant que vous tenez fermement l'accessoire, poussez-le tout droit dans le coupleur EZ-Link™ jusqu'à ce que le bouton-ressort s'enclenche solidement dans le trou à 90° (Fig. 3).
3. Serrez le bouton en le tournant dans le sens des aiguilles d'une montre (Fig. 1).



ATTENTION : Avant d'utiliser cet appareil, assurez-vous que le bouton-ressort est bien enclenché dans le trou à 90°, et que le bouton (Fig. 1) est bien serré. Utiliser le mauvais trou pourrait causer des blessures personnelles ou endommager l'appareil.

MONTAGE

Retirer l'accessoire

1. Desserrez le bouton en le tournant dans le sens inverse des aiguilles d'une montre (Fig. 1).
2. Appuyez sur le bouton-ressort et maintenez-le enfoncé (Fig. 2).
3. Tout en maintenant fermement le logement de l'arbre supérieur, tirez l'accessoire tout droit hors du coupleur EZ-Link™ (Fig. 3).

Utiliser le système EZ-Link™

Le système du EZ-Link™ permet l'utilisation des accessoires optionnels suivant.

- Coupe-bordures*
- Motobineuse
- Turbo souffleuse
- Débroussailleuse*
- Tronçonneuse sur perche
- Taille-haie*
- Débroussailleuse à arbre droit
- Débroussailleuse à arbre courbé

***N'utilisez PAS cet accessoire avec un appareil électrique.**



AVERTISSEMENT : Avant de commencer à utiliser tout accessoire, veuillez lire et comprendre le manuel accompagnant l'accessoire. Suivez toutes les consignes de sécurité qui y figurent.

VÉRIFICATION DE L'ENGAGEMENT DE L'ARBRE AVANT L'UTILISATION

1. Démarrez l'appareil.
2. Enfoncez la gâchette un court moment, puis relâchez-la.
3. Assurez-vous que l'accessoire fonctionne.
4. Si l'accessoire ne fonctionne pas, retirez-le et répétez la procédure d'installation jusqu'à ce que l'accessoire fonctionne correctement.

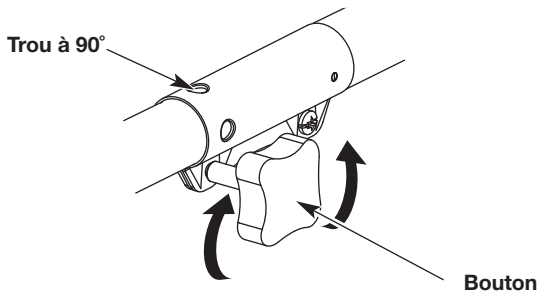

Fig. 1

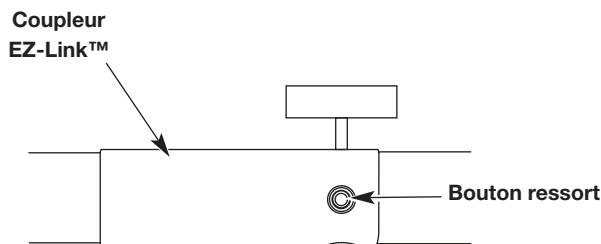

Fig. 2

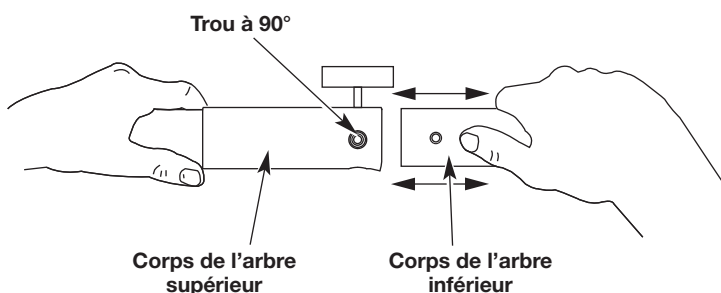

Fig. 3

UTILISATION



AVERTISSEMENT : Portez toujours des lunettes de sécurité, des protecteurs antibruit et des protections pour les mains, le corps et les pieds pour réduire les risques de blessures lors de l'utilisation de l'appareil.

AVANT D'UTILISER

1. Prenez le levier de réglage (Fig. 4) et poussez-le pour desserrer la goupille-poussoir du trou dans l'anneau de positionnement.
2. Tournez la lame jusqu'à la position désirée en vous servant de la poignée de réglage de l'angle.
3. Alignez la goupille de la poignée de réglage avec le trou approprié de l'anneau de positionnement.
4. Relâchez le levier de réglage dans le trou de positionnement pour maintenir la lame dans la position désirée.



AVERTISSEMENT : Si des pièces sont manquantes, endommagées ou brisées, n'utilisez pas l'appareil avant de les avoir remplacées. Dans le cas contraire, vous risquez de vous blesser gravement.



AVERTISSEMENT : Garder les mains et les doigts à distance des parties mobiles. Toute partie du corps entrant en contact avec les parties mobiles pourrait être gravement blessée.



AVERTISSEMENT : Si l'appareil est utilisé dans une pente, tenez-vous plus bas que l'accessoire de coupe. N'utilisez PAS l'appareil dans une pente ou un endroit incliné s'il y a un risque que vous perdiez pied.

CONSEILS D'UTILISATION

- Pour tailler de nouvelles pousses, utilisez un vaste mouvement de balayage en passant les dents de la lame sur la haie ou les brindilles. Utilisez la lame de coupe directement sur les tiges. Pour couper d'une manière plus efficace, inclinez légèrement la lame vers le bas.
- La végétation plus ancienne aura des tiges plus grosses et se coupera plus facilement avec un mouvement de scie.
- N'essayez pas de couper des tiges de plus de 11 mm (7/16 po) d'épaisseur avec le taille-haie. Pour les tiges plus grosses, utilisez une scie à main ou une élagueuse.
- Portez des gants lorsque vous taillez des végétaux épineux.
- Utilisez un fil pour déterminer la hauteur de la haie. Tendez un fil le long de la haie à la hauteur désirée et taillez la haie juste au-dessus du niveau du fil.
- Pour tailler les côtés d'une haie, dirigez le taille-haie vers le bas et balayez vers le haut. Taillez les côtés de la haie de façon à ce qu'elle soit légèrement plus étroite en haut (Fig. 5).



AVERTISSEMENT : Ne retirez pas les matériaux coupés tant que le moteur est en marche ou que la lame tourne toujours. Pour éviter des blessures graves, coupez le moteur. Laissez la lame s'arrêter avant de retirer les matériaux enroulés autour de l'arbre de la lame.

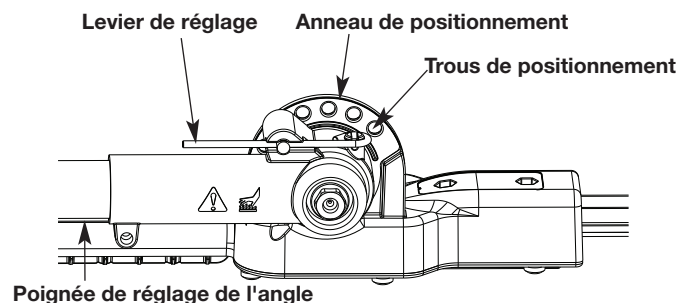

Fig. 4

UTILISATION

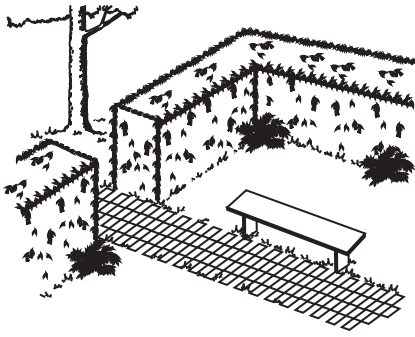

Fig. 5

ENTRETIEN



AVERTISSEMENT : Afin d'éviter les blessures graves, n'effectuez jamais de réparation ou n'entretenez jamais l'appareil lorsqu'il est en fonctionnement. Laissez toujours l'appareil refroidir avant de le réparer. Déconnectez le fil de la bougie pour vous assurer que l'appareil ne se mette pas en marche accidentellement.

REMARQUE : Certaines procédures d'entretien peuvent nécessiter des outils ou compétences spécifiques. Si vous n'êtes pas sûr d'être capable d'effectuer ces procédures, amenez l'appareil dans un magasin un concessionnaire agréé. Appelez le **1-800-345-8746** aux États-Unis ou le **1-800-668-1238** au Canada.

LUBRIFICATION DE LA LAME

- Pour une utilisation plus facile et pour une durée de vie prolongée de la lame de coupe, graissez la lame du taille-haie avant et après chaque usage.
- Avant de graisser, assurez-vous que la tête motrice est arrêtée.
- Appliquez une huile légère pour machines sur le bord supérieur de la lame (Fig. 6).
- Si l'accessoire taille-haie doit être graissé pendant l'utilisation, arrêtez le taille-haie avant d'appliquer l'huile. Ne graissez pas le taille-haie pendant que les lames sont en mouvement. Vous pouvez continuer la taille lorsque vous avez terminé le graissage.

AUTRE ENTRETIEN

- Les lames de coupe sont fabriquées en acier trempé de haute qualité. Avec un usage normal, elles ne nécessitent pas d'affûtage à moins d'avoir été entaillées en raison d'un contact avec une clôture métallique, du verre, des pierres, de la brique ou d'autres objets durs. Si l'entaille nuit au fonctionnement, éteignez la tête motrice et utiliser une lime fine ou une pierre à poncer pour éliminer l'entaille.
- Si vous laissez tomber l'appareil, inspectez-le soigneusement pour voir s'il est endommagé. Si la lame est faussée, le boîtier est fendillé ou la poignée est cassée, communiquez avec un centre de service professionnel pour faire réparer l'appareil avant de l'utiliser.
- Le contact avec des engrais ainsi que les autres produits chimiques pour le jardin accélère fortement la corrosion des métaux. Ne rangez pas l'appareil sur ou près d'engrais ou des produits chimiques.

REMARQUE Pour assurer la sécurité et la fiabilité de ce produit, l'entretien, les réglages ou les réparations devraient toujours être effectués par un centre de service professionnel et les pièces de remplacement doivent être identiques.

ENTRETIEN

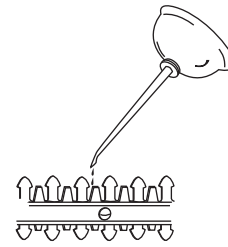

Fig. 6

NETTOYAGE ET RANGEMENT

NETTOYAGE



AVERTISSEMENT : Afin d'éviter des blessures graves, arrêtez toujours l'appareil et laissez-le refroidir avant tout nettoyage ou entretien.

Utilisez une petite brosse pour nettoyer l'extérieur de l'appareil. N'utilisez pas de détergents agressifs. Des produits d'entretien ménagers contenant des huiles aromatiques, telles que le pin ou le citron, et des solvants tels que le kérosène, peuvent endommager le plastique. Essuyez toute trace d'humidité avec un chiffon doux. Nettoyez la lame avec de l'eau. Graissez la lame avec une huile légère pour machines afin d'empêcher l'apparition de rouille.

ENTREPOSAGE

- N'entrez jamais un appareil moteur à essence là où les vapeurs peuvent entrer en contact avec une source de flammes ou d'étincelles.
- Laissez le moteur refroidir avant d'entreposer l'appareil.
- Rangez l'appareil sous clef pour éviter tout usage non autorisé et pour éviter qu'il soit endommagé.
- Entrez l'appareil dans un endroit sec et bien aéré.
- Entrez l'appareil hors de la portée des enfants.

Entreposage à court terme (1 à 2 semaines)

1. Entrez l'appareil à l'horizontale. Si cela n'est pas possible, ranger l'appareil à la verticale, le moteur vers le haut.

Entreposage à long terme

1. Retirez le bouchon du réservoir de carburant et penchez l'appareil de façon à vider le carburant dans un récipient approprié.
2. Démarrez le moteur et laissez-le tourner jusqu'à ce qu'il s'arrête par faute d'essence. Ceci vous assure que le carburateur est bien vide.
3. Laissez refroidir le moteur. Retirez la bougie et versez 5 gouttes d'huile moteur de haute qualité dans le cylindre. Tirez lentement sur le cordon de démarrage pour bien répartir l'huile. Remettez la bougie en place.
4. Nettoyez soigneusement l'appareil et inspectez-le méticuleusement pour vérifier s'il n'y a pas de pièces détachées ou endommagées. Réparez ou remplacez les pièces endommagées et serrez tous les boulons, écrous et vis desserrés.

Préparer l'appareil après un long entreposage

1. Retirez la bougie et videz toute l'huile se trouvant dans le cylindre.

REMARQUE : N'utilisez pas de carburant stocké pendant plus de 30 jours. Éliminez le carburant usagé conformément aux réglementations locales, régionales et nationales en vigueur.

TrimmerPlus®

Recortador de Setos

AH721

Manual del Operador

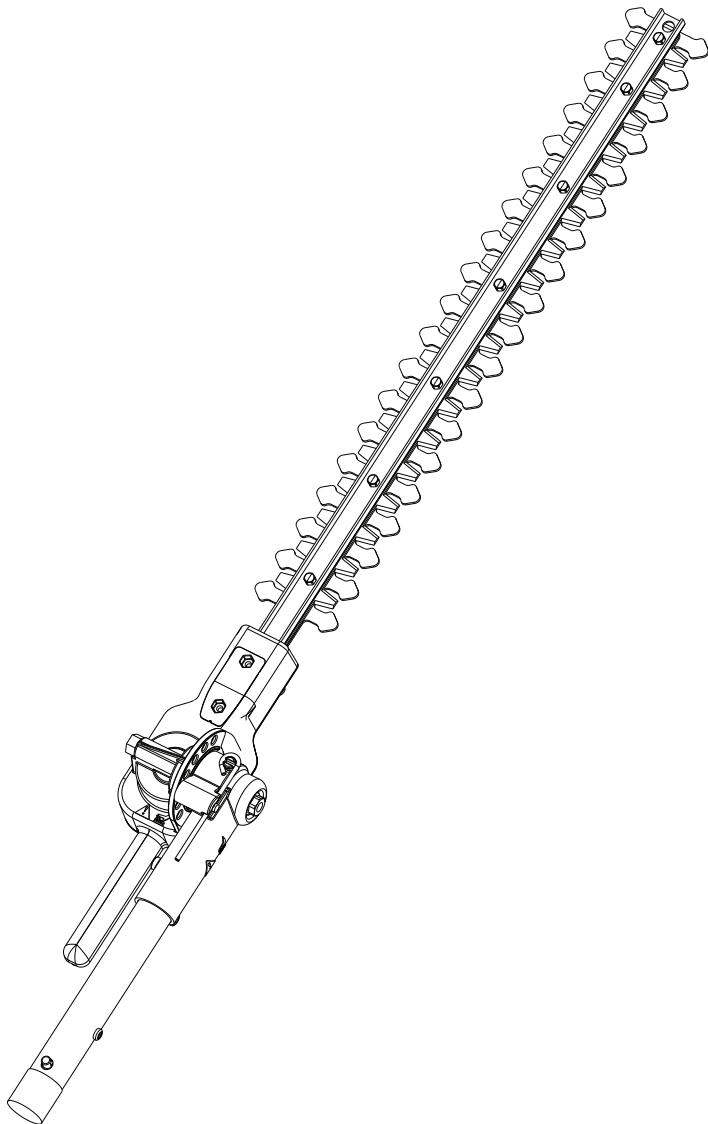

INDICE DE CONTENIDOS

Llamadas a apoyo al cliente	11
Seguridad	12
Conozca su unidad	13
Especificaciones	13
Ensamblaje	13
Instrucciones de operación	14
Instrucciones de mantenimiento y reparación	15
Limpieza y almacenamiento	15
Garantía	16

CONSERVE ESTAS INSTRUCCIONES

Llame **1-800-345-8746** en EE.UU. o al **1-800-668-1238** en Canada para obtener una lista de distribuidores de servicio localizados cerca de usted. Para obtener más detalles sobre su unidad, visite nuestro sitio en **www.trimmerplus.com**

Si tiene alguna dificultad al ensamblar este producto o tiene alguna pregunta relacionada con los controles, el funcionamiento o el mantenimiento de esta unidad, llame al Departamento de Servicio al Cliente.

PARA SOLICITAR SERVICIO POR LA GARANTIA, DEBERA PRESENTAR PRUEBA DE SU COMPRA.

El servicio de esta unidad, ya sea durante o después del período cubierto por la garantía, debe ser realizado solamente por un proveedor de servicios autorizado y aprobado.

Toda la información, las ilustraciones y las especificaciones contenidas en este manual se basan en la información más reciente disponible en el momento de impresión del manual. Nos reservamos el derecho de hacer cambios en cualquier momento sin aviso previo.

Copyright© 2011 MTD SOUTHWEST INC. Todos los derechos reservados.

SEGURIDAD

El propósito de los símbolos de seguridad es llamar la atención sobre posibles peligros. Los símbolos de seguridad y sus explicaciones merecen toda su atención y comprensión. Las advertencias de seguridad no eliminan de por sí ningún peligro. Las instrucciones o advertencias que dan no sustituyen las medidas adecuadas de prevención de accidentes.

SÍMBOLO SIGNIFICADO

	PELIGRO: Indica un peligro EXTREMO. El no obedecer una señal de seguridad de PELIGRO TRAERÁ COMO CONSECUENCIA que usted u otras personas puedan sufrir lesiones graves o la muerte.
	ADVERTENCIA: Indica un peligro GRAVE. El no obedecer una señal de ADVERTENCIA de seguridad PUEDEN conducir a que usted u otras personas sufran graves lesiones.
	PRECAUCIÓN: Indica un peligro MODERADO. El no obedecer una señal de PRECAUCIÓN de seguridad PUEDEN conducir a daños a la propiedad o a que usted u otras personas se lesionen.

Lea el manual del operador y siga todas las advertencias e instrucciones de seguridad. No hacerlo puede ocasionar lesiones graves al operador y/o a las personas presentes.

1-800-345-8746 IN U.S. o 1-800-668-1238 CANADA

• INSTRUCCIONES DE SEGURIDAD IMPORTANTES •

LEA TODAS LAS INSTRUCCIONES ANTES DE OPERAR LA UNIDAD

ADVERTENCIA: Al usar la unidad deben seguirse todas las normas de seguridad. Lea estas instrucciones antes de operar la unidad a fin de garantizar la seguridad del operador y de cualquier otra persona presente. Guarde estas instrucciones para poder usarlas más adelante.

- Lea cuidadosamente y entienda el manual del operador de la unidad que impulsa a este acople.
- Lea detenidamente las instrucciones. Familiarícese con los controles y el uso adecuado de la unidad.
- No opere esta unidad si está cansado, enfermo o bajo los efectos del alcohol, drogas o medicamentos.
- Los niños no deben operar la unidad. Los adolescentes deben estar acompañados y supervisados por un adulto.
- Todos los accesorios de protección y seguridad deben estar instalados adecuadamente antes de comenzar a operar la unidad.
- Inspeccione la unidad antes de utilizarla. Reemplace las piezas dañadas. Verifique que no haya fugas de combustible. Asegúrese de que todos los sujetadores estén en su sitio y asegurados. Cambie las piezas rajadas, melladas o dañadas de cualquier forma. No opere la unidad si hay piezas flojas o dañadas.
- Inspeccione cuidadosamente el área antes de encender la unidad. Elimine todos los escombros y los objetos duros o filosos tales como cristales, alambres, etc.
- Tenga en cuenta el riesgo de lesiones a la cabeza, las manos y los pies.
- Limpie el área a recortar antes de cada uso. Retire las piedras, vidrios rotos, clavos, alambres, cadenas y otros objetos que podrían salir despedidos o enredarse en el accesorio de corte. Aleje a los niños, personas presentes y animales domésticos del área; manténgalos fuera de un radio de 50 pies (15 m) como mínimo. Aún así es posible que se arriesguen a ser golpeados por los objetos lanzados. Sugiera a los presentes usar protección para los ojos. Si alguien se le acerca, pare la unidad inmediatamente.

ADVERTENCIAS DE SEGURIDAD PARA UNIDADES DE GASOLINA



ADVERTENCIA: La gasolina es sumamente inflamable y, de prenderse, sus vapores pueden hacer explosión. Tome las siguientes precauciones:

- Almacene el combustible solo en los recipientes diseñados y aprobados específicamente para estos materiales.
- Pare siempre el motor y deje que se enfríe antes de llenar el tanque. Nunca quite la tapa del tanque de combustible ni eche combustible cuando el motor esté caliente. Antes de llenar el tanque, siempre afloje la tapa lentamente para disipar la presión del mismo.
- Mezcle o eche siempre el combustible en un área exterior bien ventilada y limpia, donde no haya chispas ni llamas. NO fume.
- No opere nunca la unidad si la tapa del combustible no está bien asegurada en su lugar.
- Evite el peligro de incendio debido a combustible derramado. Limpie de inmediato todo combustible derramado de la unidad antes de encenderla. Antes de arrancar el motor, aleje la unidad a una distancia de 30 pies (9.1 m) como mínimo del lugar de abasto de combustible. NO fume.
- No arranque ni use nunca la unidad dentro de una habitación o edificio cerrados. Inhalar los gases de escape puede ser fatal. Opere esta unidad solamente en un área exterior bien ventilada.

AL OPERAR LA UNIDAD

- Lleve puestas gafas o lentes de seguridad que cumplan las normas ANSI Z87.1-1989 y estén marcados como tales. Use siempre protección para los oídos al operar esta unidad. Si la operación levanta polvo, lleve puesta una máscara facial o contra el polvo.
- Use pantalones largos y gruesos, botas, guantes y camisa de mangas largas. No use ropa holgada, alhajas, pantalones cortos, sandalias ni ande descalzo. Asegure su cabello por encima del nivel de los hombros.
- Antes de arrancar la unidad, asegúrese de que la cuchilla no haga contacto con ningún objeto.
- Use la unidad únicamente a la luz del día o con buena luz artificial.
- Use la herramienta correcta. Use esta herramienta solamente con el propósito previsto.
- Sostenga siempre la unidad con ambas manos al operarla. Agarre firmemente ambos mangos o empuñaduras.
- No intente alcanzar demasiado lejos. Mantenga siempre una posición y equilibrio adecuados. Tenga mucho cuidado cuando esté trabajando en pendientes pronunciadas o inclinadas.
- Mantenga las manos, la cara y los pies lejos de todas las partes móviles. No toque o trate de detener las piezas móviles.
- No opere la unidad a una velocidad mayor que la necesaria para recortar bordes. No opere la unidad a alta velocidad cuando no esté recortando bordes.
- Tenga mucho cuidado cuando invierta o mueva la unidad hacia usted.
- **NO** fuerce el equipo. El mismo trabajará mejor y con mayor seguridad si lo utiliza a la velocidad para la que ha sido diseñado.
- Pare siempre la unidad cuando posponga el trabajo o mientras camine entre diferentes zonas de corte.
- Si golpea o se enreda con un objeto extraño, pare de inmediato la unidad y verifique si hay algún daño. No ponga a funcionar el equipo sin reparar el daño. No opere la unidad si hay piezas flojas o dañadas.
- Utilice solamente las piezas de repuesto y accesorios del fabricante original que se listan en la sección Lista de piezas de este manual. El uso de cualquier pieza o accesorio no autorizado podría causar lesiones graves al usuario o daños a la unidad y anular la garantía.
- Si la unidad comienza a vibrar anormalmente, deténgala de inmediato. Inspeccione la unidad para encontrar la causa de la vibración. Generalmente, la vibración es un indicador de problemas.

OTRAS ADVERTENCIAS DE SEGURIDAD

SEGURIDAD

- Todos los servicios, que no sean los procedimientos de mantenimiento descritos en este manual, deberán realizarse por un centro de servicio autorizado.
- Antes de inspeccionar, dar mantenimiento, limpiar, guardar, transportar o reemplazar cualquier pieza de la unidad:
 1. Detenga la unidad.
 2. Asegúrese de que todas las piezas móviles estén detenidas.
 3. Espere a que la unidad se enfríe.
 4. Desconecte el cable de la bujía.
- Con el uso, las cuchillas se ponen muy afiladas. Siempre use guantes resistentes al manipular, reemplazar o limpiar las cuchillas.
- No guarde nunca la unidad con combustible en el tanque ni dentro de una edificación en la que los gases puedan ponerse en contacto con una llama expuesta (luces piloto, etc.) o chispas (interruptores, motores eléctricos, etc.).
- Cerciórese de asegurar bien la unidad al transportarla.
- Guarde la unidad en un lugar seco, bajo llave o en alto, a fin de evitar su uso no autorizado o daño. Manténgala fuera del alcance de los niños.
- No moje ni rocíe la unidad con agua ni con ningún otro líquido. Mantenga los mangos secos, limpios y sin suciedades. Limpie la unidad después de cada uso, consulte las instrucciones de *Limpieza y almacenamiento*.
- Guarde estas instrucciones. Consúltelas con frecuencia y utilícelas para instruir a otros usuarios. Si le presta esta unidad a alguien, préstele también estas instrucciones.

GUARDE ESTAS INSTRUCCIONES

• SÍMBOLOS INTERNACIONALES Y DE SEGURIDAD •

Este manual del operador describe símbolos y pictografías internacionales y de seguridad que posiblemente aparezcan en este producto. Lea el manual del operador para informarse bien sobre la seguridad, ensamblaje, operación, mantenimiento y reparación.

SÍMBOLO SIGNIFICADO

	• SÍMBOLO DE ALERTA DE SEGURIDAD Indica peligro, advertencia o precaución. Puede utilizarse junto a otros símbolos o pictografías.
	• LEA EL MANUAL DEL OPERADOR ADVERTENCIA: Lea el o los manuales del operador y siga todas las advertencias e instrucciones de seguridad. No hacerlo puede ocasionar lesiones graves al operador y/o a las personas presentes.
	• USE PROTECCIÓN PARA LOS OJOS Y OÍDOS ADVERTENCIA: Los objetos lanzados y el ruido fuerte pueden ocasionar lesiones graves a los ojos y pérdida de la audición. Al operar esta unidad, lleve puestas gafas o lentes de seguridad que cumplan la norma ANSI Z87.1-1989 y protección para los oídos. De ser necesario, use un protector facial completo.
	• LOS OBJETOS LANZADOS Y LAS CUCHILLAS DE CORTE PUEDEN CAUSAR LESIONES GRAVES ADVERTENCIA: Los objetos pequeños pueden ser lanzados a gran velocidad y ocasionar lesiones. Manténgase alejado de las cuchillas.
	• MANTENGA ALEJADOS A LOS PRESENTES ADVERTENCIA: Mantenga a todos los presentes, especialmente a los niños y animales domésticos, a una distancia de al menos 50 pies (15 m).
	• MANTENGA LAS MANOS LEJOS DE LAS CUCHILLAS. LAS CUCHILLAS EN MOVIMIENTO PUEDEN OCASIONAR LESIONES GRAVES. No coloque las manos en las cuchillas cuando arranque el motor o mientras opere el accesorio de la recortadora de setos.

CONOZCA SU UNIDAD

USOS

Como recortadora de setos:

- Recortar los setos y arbustos

NO SE REQUIERE DE HERRAMIENTAS PARA EL ENSAMBLAJE

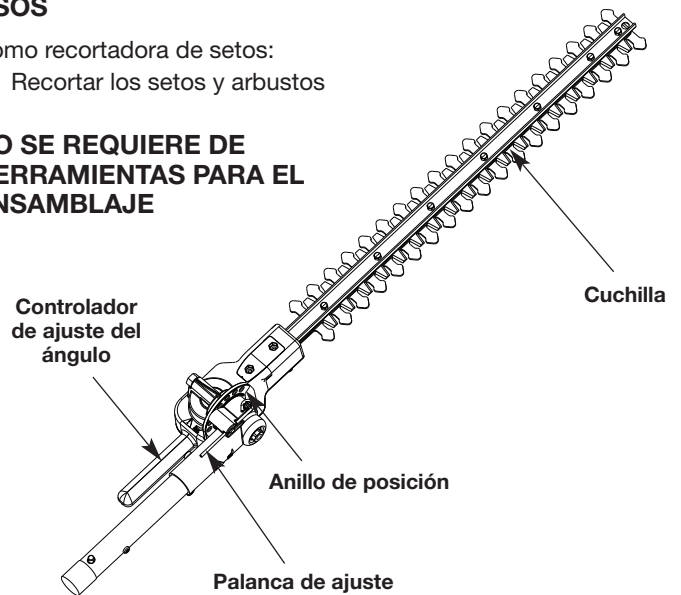

ADVERTENCIA: NO USE un brazo de extensión con este producto. No está diseñado para ser usado con una extensión y si se utiliza la extensión puede ocasionar lesiones graves.

ESPECIFICACIONES*

Peso aproximado de la unidad.....4.5 libras (2.04 kg) (sólo el accesorio)

Longitud de la cuchilla.....22 pulgadas (55.8 cm)

* Todas las especificaciones se basan en la información del producto más reciente disponible en el momento de la impresión. Nos reservamos el derecho de hacer cambios en cualquier momento, sin previo aviso.

ENSAMBLAJE



ADVERTENCIA: Para evitar lesiones personales graves y daños a la unidad, apague la unidad antes de quitar o instalar cualquier accesorio.

NOTA: Para facilitar la instalación o remoción de un accesorio, coloque la unidad sobre el suelo o sobre un banco de trabajo.

Instalación del accesorio

NOTA: Para ensamblar el accesorio, quite la tapa protectora y el espaciador gris de los ejes superior e inferior.

1. Para aflojar, gire la perilla en sentido contrario a las agujas del reloj (Fig. 1).
2. Mientras sostiene el accesorio con firmeza, empuje en línea recta hacia dentro del acoplador EZ-Link™ hasta que el botón de desconexión encaje firmemente en el agujero 90° (Fig. 3).
3. Para apretar, gire la perilla en el sentido de las agujas del reloj (Fig. 1).



PRECAUCIÓN: Antes de operar esta unidad, cerciórese de que el botón de liberación esté completamente encajado en el orificio 90° y de que la perilla (Fig. 1) esté bien apretada. Estos accesorios deben encajarse solamente en el orificio principal. Usar un orificio incorrecto podría ocasionar lesiones personales o daños a la unidad.

Cómo quitar el accesorio

1. Para aflojar, gire la perilla en sentido contrario a las agujas del reloj (Fig. 1).
2. Oprima y sostenga el botón de desconexión (Fig. 2).
3. A la vez que sujeta firmemente la caja del eje superior, saque el accesorio del acoplador EZ-Link™ (Fig. 3).

Sistema EZ-Link™

El sistema EZ-Link™ permite usar estos accesorios opcionales.

- Bordeadora*
- Cultivadora
- Turbosopladora
- Desbrozadora*
- Sierra de pértiga
- Recortadora de setos*
- Recortadora de eje recto
- Recortadora de eje curvo

***NO utilice este accesorio con un equipo accionado por corriente eléctrica.**

 **ADVERTENCIA:** Antes de utilizar cualquier accesorio, lea y familiarícese con el manual que viene con el mismo. Siga todas las instrucciones de seguridad que contengan.

REVISE LA CONEXIÓN DEL EJE FLEXIBLE ANTES DE USARLO

1. Arranque la unidad.
2. Oprima brevemente el gatillo y suéltelo.
3. Asegúrese de que el accesorio esté funcionando.
4. Si el accesorio no está funcionando, quite el accesorio y repita los pasos de instalación hasta que el accesorio funcione correctamente.

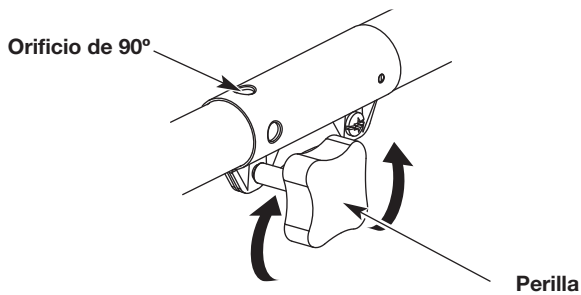

Fig. 1

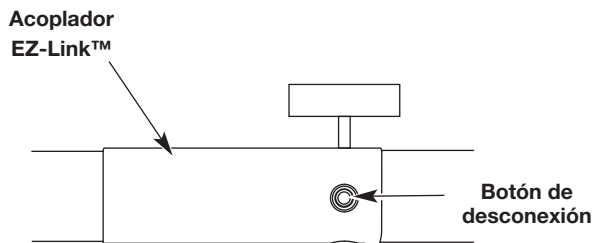

Fig. 2

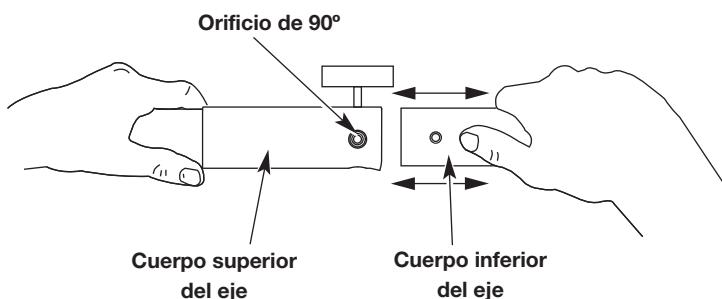

Fig. 3



ADVERTENCIA: Al operar esta unidad, lleve siempre puesta protección para los ojos, oídos, pies y cuerpo a fin de reducir el riesgo de lesiones.

ANTES DEL FUNCIONAMIENTO

1. Agarre la palanca de ajuste (Fig. 4) y empújela para desmontar el pasador de empuje del agujero en el anillo de posición.
2. Rote la cuchilla a la posición deseada usando el controlador de ajuste del ángulo.
3. Alinee el pasador del controlador de ajuste con el agujero correspondiente en el anillo de posición.
4. Libere la palanca de ajuste en el orificio de posición para asegurar la cuchilla en la posición deseada.



ADVERTENCIA: Si hay alguna pieza dañada, rota o que falta, no opere la unidad hasta que no se reemplacen las piezas. De no hacerlo, podría ocasionar lesiones graves.



ADVERTENCIA: Mantenga las manos y los dedos lejos de las piezas en movimiento. Cualquier parte del cuerpo que entre en contacto con las piezas en movimiento podría ocasionar lesiones graves.



ADVERTENCIA: Si opera la unidad en una pendiente, párese detrás del accesorio de corte. NO opere en una pendiente o inclinación de colina si hay alguna posibilidad de resbalar.

RECOMENDACIONES DE OPERACIÓN

- Para cortar nuevos brotes, use un movimiento de barrido ancho, introduciendo los dientes de la cuchilla a través del seto o ramas. Coloque los tallos directamente en la cuchilla de corte. El corte más efectivo se alcanza con una ligera inclinación hacia abajo de la cuchilla.
- Los brotes más viejos tendrán tallos más gruesos y será más fácil de cortarlos moviéndose de un lado a otro.
- No intente cortar con la recortadora de setos los tallos que sean más anchos de 7/16 pulgadas (11 mm). Use una sierra mecánica de mano o una podadora para cortar los tallos más gruesos.
- Use guantes cuando corte los brotes con espinas o púas.
- Use una cuerda para ayudar a determinar el nivel de altura del seto. Estire una cierta longitud de cuerda a lo largo de la parte superior del seto en la altura deseada y corte el seto justo encima del nivel de la cuerda.
- Para cortar los lados del seto, sostenga la recortadora de setos por la parte inferior y barra hacia arriba. Corte los lados del seto de modo que queden ligeramente más estrechos en la parte de arriba (Fig. 5).



ADVERTENCIA: No limpie ningún material cortado mientras el motor está funcionando o la cuchilla está girando. Para evitar lesiones personales graves, apague el motor. Espere a que la cuchilla se detenga antes de quitar cualquier material enredado en el eje de la cuchilla.

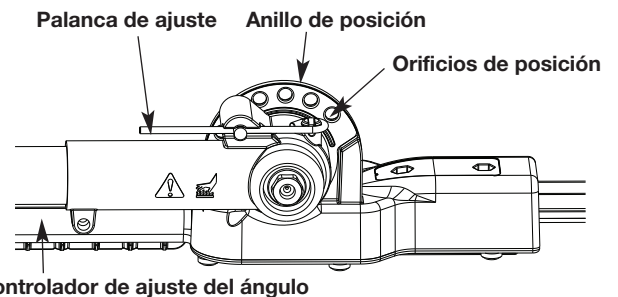

Fig. 4

OPERACIÓN

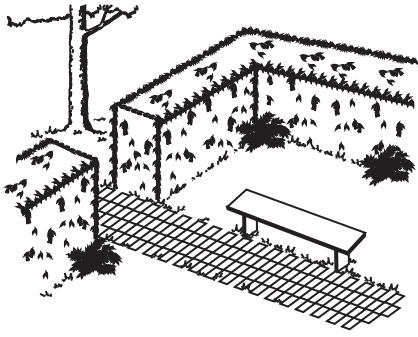

Fig. 5

MANTENIMIENTO



ADVERTENCIA: Para evitar lesiones graves, no haga nunca ningún mantenimiento ni reparación con la unidad funcionando. Siempre deje que la unidad se enfríe antes de darle mantenimiento o repararla. Desconecte el cable de la bujía para evitar que la unidad arranque por accidente.

NOTA: Es posible que algunos procedimientos de mantenimiento requieran herramientas o habilidades especiales. Si no está seguro de poder llevar a cabo estos procedimientos, lleve la unidad a distribuidor de servicio calificado. Para más información, llame **1-800-345-8746** en EE.UU. o al **1-800-668-1238** en Canada

CÓMO LUBRICAR LA CUCHILLA

- Para que la cuchilla funcione mejor y alargar su vida útil, lubrique la cuchilla del accesorio de la recortadora de setos antes y después de usarla.
- Antes de lubricarla, asegúrese de que el cabezal motorizado está **APAGADO**.
- Aplique aceite de máquina ligero a lo largo del borde de la correa superior de la cuchilla (Fig. 6).
- Si el accesorio de la recortadora de setos requiere lubricarse durante el uso, detenga la recortadora antes de aplicar el aceite. No lubrique la recortadora de setos mientras las cuchillas estén en movimiento. El corte puede reanudarse después de que se haya terminado la lubricación.

OTRO MANTENIMIENTO

- Las cuchillas cortadoras están hechas de durísimo acero de alta calidad. Durante el uso normal, no requerirán afilarse a menos que se mellen por el contacto con una cerca de alambre, vidrio, piedras, ladrillos u otros objetos duros. Si la parte mellada interfiere con el funcionamiento, apague el cabezal motorizado y use una escofina de dientes finos o una piedra de amolar para quitar la parte mellada.
- Si la unidad se cae, inspecciónela con cuidado para ver si está dañada. Si la cuchilla se dobla, la carcasa de parte o el mango se rompe, contacte un centro de servicio profesional para repararlos antes de usar la unidad.
- El contacto con fertilizantes y otros productos químicos para jardines pueden acelerar la corrosión del metal. No guarde la unidad sobre o adyacente a lugares donde haya fertilizantes y productos químicos.

NOTA: Para garantizar la seguridad y confiabilidad del producto, las reparaciones, mantenimiento y ajustes deberán ser hechos por un centro de servicio profesional que utilice piezas de respuesto idénticas.

MANTENIMIENTO

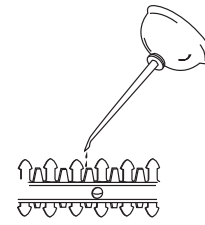

Fig. 6

LIMPIEZA Y ALMACENAMIENTO

LIMPIEZA



ADVERTENCIA: Para evitar lesiones personales graves, apague siempre la unidad y deje que se enfríe antes de limpiarla o darle mantenimiento.

Use un cepillo pequeño para limpiar la unidad por fuera. No utilice detergentes fuertes. Los limpiadores caseros que contienen aceites esenciales, por ejemplo, de pino y limón, y los solventes como el queroseno, pueden dañar el plástico. Seque la humedad con un paño suave.

Limpie con agua la cuchilla. Limpie la cuchilla con un aceite ligero de máquina para evitar la corrosión.

ALMACENAMIENTO

- No guarde nunca la unidad con combustible en el tanque en un lugar en el que los gases puedan ponerse en contacto con una llama expuesta o chispas.
- Espere a que el motor se enfríe para guardar la unidad.
- Guarde la unidad bajo llave para evitar su uso no autorizado o daño.
- Guarde la unidad en un lugar seco y bien ventilado.
- Guarde la unidad fuera del alcance de los niños.

Almacenamiento por corto tiempo (1 a 2 semanas)

1. Guarde la unidad en posición horizontal. Si no es posible, guarde la unidad en posición vertical con el motor para arriba.

Almacenamiento a largo plazo

1. Quítele la tapa al tanque de combustible, incline la unidad y vacíe el combustible en un contenedor aprobado.
2. Arranque el motor y déjelo funcionar hasta que se cale. Con esto se asegura vaciar todo el combustible del carburador.
3. Espere a que el motor se enfríe. Quítele la bujía y eche 5 gotas de cualquier aceite de motor de alta calidad en el cilindro. Tire despacio de la cuerda de arranque para distribuir el aceite. Vuelva a poner la bujía.
4. Limpie bien la unidad y compruebe que no haya piezas sueltas o dañadas. Repare o reemplace las piezas dañadas y apriete los tornillos, tuercas o pernos flojos.

Preparar la unidad para usarla después de un almacenamiento prolongado

1. Saque la bujía y vacíe todo el aceite que está en el cilindro.

NOTA: No use un combustible que haya estado almacenado por más de 30 días. Deseche el aceite viejo, de conformidad con las regulaciones federales, estatales y locales.

**MANUFACTURER'S LIMITED WARRANTY FOR:
GARANTIE LIMITÉE DU FABRICANT POUR:
GARANTÍA LIMITADA DEL FABRICANTE PARA:**

TrimmerPlus®

The limited warranty set forth below is given by MTD LLC ("MTD") with respect with new merchandise purchased and used in the United States, its possessions and territories.

MTD warrants this product against defects in material and workmanship for a period of two (2) years commencing on the date of original purchase and will, at its option, repair or replace, free of charge, any part found to be defective in material or workmanship. This limited warranty shall only apply if this product has been operated and maintained in accordance with the Operator's Manual furnished with the product, and has not been subject to misuse, abuse, commercial use, neglect, accident, improper maintenance, alteration, vandalism, theft, fire, water, or damage because of other peril or natural disaster. Damage resulting from the installation or use of any accessory or add-on not approved by MTD or use with the product(s) covered by this manual will void your warranty as to any resulting damage.

This warranty is limited to ninety (90) days from the date of original retail purchase for any MTD product that is used for rental or commercial purposes, or any other income-producing purpose.

HOW TO OBTAIN SERVICE: Warranty service is available, WITH PROOF OF PURCHASE THROUGH YOUR LOCAL AUTHORIZED SERVICE DEALER. To locate the dealer in your area, please check for a listing in the Yellow Pages or contact the Customer Service Department of MTD by calling **1-800-345-8746** or writing to P. O. Box 361131, Cleveland, OH 44136-0019 or if in Canada call **1-800-668-1238**. No product returned directly to the factory will be accepted unless prior written permission has been extended by the Customer Service Department of MTD. No product returned directly to the factory will be accepted unless prior written permission has been extended by the Customer Service Department of MTD.

This limited warranty does not provide coverage in the following cases:

- Tune-ups - Spark Plugs, Carburetor Adjustments, Filters
- Wear items - Bump Knobs, Outer Spools, Cutting Line, Inner Reels, Starter Pulley, Starter Ropes, Drive Belts, Saw Chains, Guide Bars, Cultivator Tines.
- TrimmerPlus® does not extend any warranty for products sold or exported outside of the United States of America, its possessions and territories, except those sold through TrimmerPlus's authorized channels of export distribution.

TrimmerPlus® reserves the right to change or improve the design of any TrimmerPlus® Product without assuming any obligation to modify any product previously manufactured. **No implied warranty, including any implied warranty of merchantability or fitness for a particular purpose, applies after the applicable period of express written warranty above as to the parts as identified. No other express warranty or guaranty, whether written or oral, except as mentioned above, given by any person or entity, including a dealer or retailer, with respect to any product shall bind MTD. During the period of the Warranty, the exclusive remedy is repair or replacement of the product as set forth above.** (Some states do not allow limitations on how long an implied warranty lasts, so the above limitation may not apply to you.)

The provisions as set forth in this Warranty provide the sole and exclusive remedy arising from the sales. MTD shall not be liable for incidental or consequential loss or damages including, without limitation, expenses incurred for substitute or replacement lawn care services, for transportation or for related expenses, or for rental expenses to temporarily replace a warranted product. (Some states do not allow limitations on how long an implied warranty lasts, so the above limitation may not apply to you.)

In no event shall recovery of any kind be greater than the amount of the purchase price of the product sold. Alteration of the safety features of the product shall void this Warranty. You assume the risk and liability for loss, damage, or injury to you and your property and/or to others and their property arising out of the use or misuse or inability to use the product.

This limited warranty shall not extend to anyone other than the original purchaser, original lessee or the person for whom it was purchased as a gift.

How State Law Relates to this Warranty: This warranty gives you specific legal rights, and you may also have other rights which vary from state to state.

To locate your nearest service dealer dial **1-800-345-8746** in the United States or **1-800-668-1238** in Canada.

La garantie limitée énoncée ci-après est accordée par MTD LLC et concerne les marchandises neuves achetées et utilisées aux États-Unis, ses possessions et territoires.

MTD LLC garantit ce produit contre tout vice de matière ou de façon pendant une période de deux (2) ans à compter de la date d'achat initiale et elle se réserve le choix de réparer ou de remplacer, à titre gratuit, toute pièce présentant un vice de matière ou de façon. Cette garantie limitée ne s'appliquera que dans la mesure où le produit aura été utilisé et entretenu conformément au Manuel de l'utilisateur fourni avec le produit et n'aura pas fait l'objet d'un usage inadéquat, abusif, commercial ou négligent, d'un accident, d'un entretien inadéquat, d'une modification, de vandalisme, d'un vol, d'un incendie, de dégâts d'eau ou d'un endommagement résultant d'un autre péril ou d'un désastre naturel. Les dommages résultants de l'installation ou de l'utilisation de tout accessoire ou équipement non approuvé par MTD pour une utilisation avec le(s) produit(s) couvert(s) par le présent manuel annuleront la garantie en ce qui concerne les dommages qui en résulteraient éventuellement. La présente garantie est limitée à quatre-vingt-dix (90) jours à compter de la date d'achat au détail initiale pour tout produit MTD utilisé à des fins locatives ou commerciales, ou toute utilisation produisant des revenus.

POUR L'OBTENTION DU SERVICE DE GARANTIE: le service au titre de la garantie est disponible, SUR PRÉSENTATION D'UNE PREUVE D'ACHAT, AUPRÈS DU DISTRIBUTEUR AGRÉÉ LOCAL. Pour trouver un distributeur dans votre région, consultez les Pages Jaunes, appelez le **1-800-345-8746** aux États-Unis ou le **1-800-668-1238** au Canada, ou écrivez à l'adresse MTD LLC, PO Box 361131, Cleveland, OH 44136-0019.

La garantie limitée n'offre aucune couverture dans les cas suivants:

- Mises au point : bougies, réglages de carburateur, filtres
- Éléments pouvant s'user : boutons de butée, bobines extérieures, fil de coupe, moutinets intérieurs, poulie du démarreur, cordons de démarrage, courroies d'entraînement
- MTD LLC n'accorde aucune garantie pour les produits vendus ou exportés des États-Unis d'Amérique, de leurs possessions et territoires, exception faite en ce qui concerne les produits vendus par l'intermédiaire de ses canaux agréés de distribution à l'exportation.

MTD LLC se réserve le droit de modifier ou d'améliorer la conception de ses produits sans pour autant assumer l'obligation de modifier tout produit d'une fabrication plus ancienne.

Aucune garantie implicite, y compris toute garantie de valeur marchande ou d'adaptation à une fin particulière, ne s'applique après la période applicable de garantie écrite ci-dessus concernant les pièces qui sont identifiées. Aucune autre garantie ou caution expresse, écrite ou orale, à l'exception de celle mentionnée ci-dessus, accordée par toute personne ou entité, y compris tout distributeur ou détaillant, concernant tout produit n'engagera la responsabilité de MTD LLC. Pendant la période de garantie, le recours exclusif est la réparation ou le remplacement du produit dans les conditions énoncées ci-dessus. (Certains états ne permettent pas la limitation de la garantie implicite, il est donc possible que la limitation ci-dessus ne s'applique pas à vous.)

Les clauses énoncées dans la présente Garantie constituent le recours unique et exclusif inhérent aux ventes. MTD LLC ne sera en aucun cas tenue pour responsable de tout dommage indirect ou consécutif ou de dommages comprenant, entre autres, les dépenses encourues du fait du recours à des services de remplacement ou de substitution pour l'entretien des pelouses, le transport ou des frais connexes, ou les frais entraînés par une location destinée à remplacer provisoirement un produit sous garantie. (Certains états ne permettent pas la limitation de la garantie implicite, il est donc possible que la limitation ci-dessus ne s'applique pas à vous.)

Aucun recouvrement, quel qu'il soit, ne sera d'un montant supérieur au prix du produit vendu. Toute modification des dispositifs de sécurité du produit annulera la présente Garantie. Vous assumez tout risque et toute responsabilité résultant de la perte, de l'endommagement ou du préjudice que vous et votre propriété et/ou d'autres et leur propriété pourront encourir d'un fait de l'utilisation normale, de la mauvaise utilisation ou de l'incapacité d'utiliser le produit.

La présente garantie limitée n'est accordée qu'à l'acheteur initial, au preneur initial ou à la personne à laquelle le produit a été offert.

Le Droit des États vis à vis de la présente garantie: la présente garantie vous confère certains droits juridiques et vous pouvez bénéficier d'autres droits lesquels varient d'un état à l'autre.

Pour obtenir l'adresse du distributeur réparateur le plus proche, composez le : **1-800-345-8746** aux États-Unis ou le **1-800-668-1238** au Canada.

MTD LLC concede la garantía limitada establecida debajo para mercancías nuevas que sean compradas y usadas en los Estados Unidos, sus posesiones y territorios.

MTD LLC garantiza este producto contra defectos en el material y la mano de obra durante un periodo de dos (2) años, a partir de la fecha de compra original y a su entera discreción, arreglará o substituirá sin costo alguno cualquier pieza cuyo material o mano de obra se considere defectuoso. Esta garantía limitada se deberá aplicar únicamente si este producto ha sido manejado y mantenido de acuerdo al Manual del Operario incluido con el producto y, si no ha sido sometido a mal uso, abuso, uso comercial, negligencia, accidente, mantenimiento inapropiado, alteración, vandalismo, hurto, fuego, agua o daños debidos a otros riesgos o desastre natural. Los daños ocasionados por la instalación o el uso de cualquier accesorio o aditamento que no esté aprobado por MTD y que sea usado con el (los) producto(s) contemplados en este manual, anularán la garantía con respecto a cualquier daño resultante. Esta garantía está limitada a noventa (90) días a partir de la fecha de compra original al detalle de cualquier producto MTD que se use para alquiler, para propósitos comerciales o cualquier otro propósito que genere ingresos.

CÓMO OBTENER SERVICIO: El servicio de garantía está disponible A TRAVÉS DE SU DISTRIBUIDOR DE SERVICIO LOCAL AUTORIZADO, AL PRESENTAR EL COMPROBANTE DE COMPRA. Para localizar al distribuidor en su área, busque el aviso clasificado en las Páginas Amarillas, llame al **1-800-345-8746** en EE.UU. o al **1-800-668-1238** en Canada, o escriba a MTD LLC, PO Box 361131, Cleveland, OH 44136-0019.

Esta garantía limitada no ofrece cobertura en los siguientes casos:

- Sincronizaciones - bujías, ajustes de carburadores, filtros.
- Artículos de desgaste, perillas percusivas, carretes externos, línea de corte, carretes internos, patea de arranque, cuerdas de arranque, correas motoras.
- MTD no le ofrece ninguna garantía a los productos que sean vendidos o exportados fuera de los Estados Unidos de América, sus posesiones y territorios, excepto aquellos que se vendan a través de los canales de distribución para exportación autorizados por MTD.

MTD se reserva el derecho a cambiar o mejorar el diseño de cualquier producto MTD, sin adoptar ninguna obligación para modificar cualquier producto fabricado con anterioridad.

Ninguna garantía implícita es aplicable después del período de aplicabilidad de la garantía expresa escrita con anterioridad, incluyendo cualquier garantía implícita de comerciabilidad o idoneidad para un propósito particular con respecto a las piezas identificadas. Exceptuando lo mencionado anteriormente, ninguna otra garantía expresa bien sea escrita o verbal con respecto a cualquier producto que sea concedida por cualquier persona o entidad, incluyendo al distribuidor o minorista, deberá comprometer a MTD LLC durante el período de la Garantía, el remedio exclusivo es el arreglo o la sustitución del producto según lo establecido anteriormente. (Algunos estados no permiten limitaciones en cuanto al período de duración de una garantía implícita, de manera que puede que la limitación anterior no sea aplicable en su caso.)

Las estipulaciones establecidas en esta Garantía ofrecen la solución única y exclusiva que resulte de las ventas. MTD no deberá ser responsable de pérdidas o daños incidentales o consecuentes que incluyan, sin limitación, gastos incurridos debido a la sustitución de servicios de mantenimiento de prados, transporte o gastos relacionados, o gastos de alquiler para reemplazar temporalmente un producto bajo garantía. (Algunos estados no permiten limitaciones en cuanto al período de duración de una garantía implícita, de manera que puede que la limitación anterior no sea aplicable en su caso.)

Ningún tipo de recuperación deberá ser superior al precio de compra del producto vendido, en ningún caso. La alteración de las características de seguridad del producto deberá anular esta Garantía. Usted adopta el riesgo y la obligación de la pérdida, daño o lesión en su persona o a su propiedad y/o la de otras personas y sus propiedades, que se origine a raíz del uso o mal uso, o la incompetencia para usar el producto.

Esta garantía limitada no deberá cubrir a ninguna otra persona distinta al comprador original, arrendatario original, o la persona para la cual se compró en calidad de regalo.

Relación de las leyes estatales con esta Garantía: Esta garantía le confiere derechos legales específicos, y puede que usted también tenga otros derechos, los cuales varían en cada estado.

Para localizar al distribuidor de servicio local más cercano, marque el número **1-800-345-8746** en EE.UU. o al **1-800-668-1238** en Canada.

MTD LLC

P. O. Box 361131
Cleveland, OH 44136-0019