

PAL™ +BT

PORTABLE AUDIO LABORATORY™
PORTABLE DAB/DAB+/DMB/FM RADIO

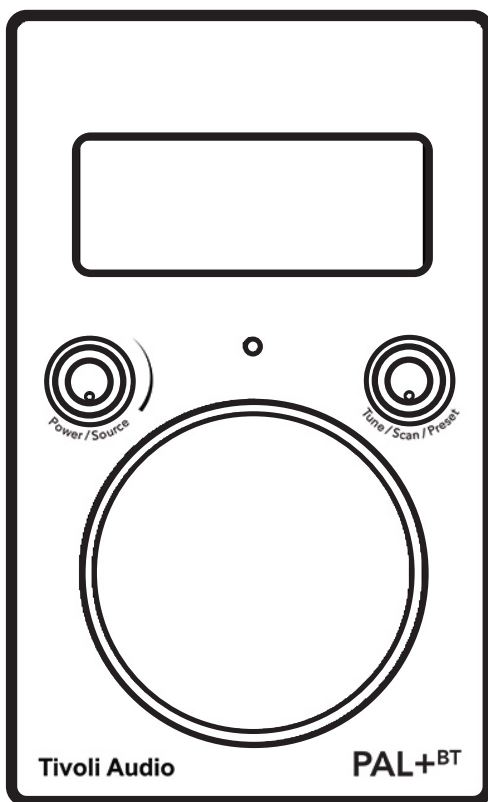

OWNER'S MANUAL



Tivoli Audio™

PAL+BT Multilanguage Manual

English	4
Dansk.....	21
Deutsch	38
Français	56
Italiano.....	73
Netherlands.....	91
Norsk	109
Suomi	124

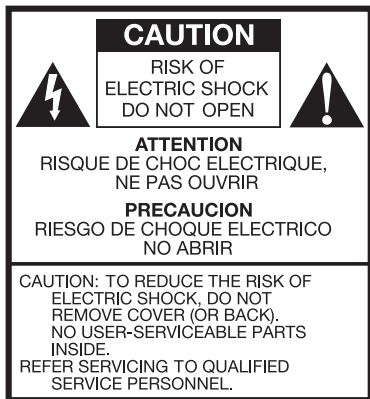

This symbol is intended to alert the user to the presence of uninsulated "dangerous voltage" within the product's enclosure that may be of sufficient magnitude to constitute a risk of electric shock to persons.



This symbol is intended to alert the user to the presence of important operating and maintenance (servicing) instructions in the literature accompanying the appliance.

Important Safety Instructions

1. Read these instructions.
2. Keep these instructions.
3. Heed all warnings.
4. Follow all instructions.
5. **CAUTION:** Danger of explosion if battery is incorrectly replaced. Replace only with the same or equivalent type.
6. **Warning:** Batteries shall not be exposed to excessive heat such as sunshine, fire, or the like.
7. **WARNING: DO NOT INGEST BATTERY, CHEMICAL BURN HAZARD.** The remote control supplied with this product contains a coin/button cell battery. If the coin/button cell battery is swallowed, it can cause severe internal burns in just 2 hours and can lead to death. Keep new and used batteries away from children. If the battery compartment does not close securely, stop using the product and keep it away from children. If you think batteries might have been swallowed or placed inside any part of the body, seek immediate medical attention.
8. Do not use this apparatus near water. For example, do not use near a bathtub, in a wet basement, near a swimming pool, and the like. **WARNING!** Do not expose this product to rain or moisture.
9. Clean only with a dry cloth.
10. Do not block any ventilation openings. Install in accordance with the manufacturer's instructions.
11. Do not install near any heat sources such as radiators, heat registers, stoves, or other apparatus (including amplifiers) that produce heat.
12. Do not defeat the safety purpose of the polarized or grounding-type plug. A polarized plug has two blades with one wider than the other. A grounding type plug has two blades and a third grounding prong. The wide blade or the third prong are provided for your safety. If the provided plug does not fit into your outlet, consult an electrician for replacement of the obsolete outlet.

13. Protect the power cord from being walked on or pinched particularly at plugs, convenience receptacles, and the point where they exit from the apparatus.
14. Only use attachments/accessories specified by the manufacturer.
15. Use only with the cart, stand, tripod, bracket, or table specified by the manufacturer, or sold with the apparatus. When a cart is used, use caution when moving the cart/apparatus combination to avoid injury from tip-over. 
16. For added protection for this product during a lightning storm, or when it is left unattended and unused for long periods of time, unplug it from the wall outlet. This will prevent damage to the product from lightning and power-line surges.
17. Operate this product only from the type of power source indicated on the rear panel. For products using an external power supply, use an exact replacement if lost or damaged. For products operating from battery power, refer to the user manual.
18. Unplug this product from the wall outlet and refer servicing to qualified service personnel under the following conditions:
 - a. When the power supply cord or plug is damaged.
 - b. If liquid has been spilled or objects have fallen into the product.
 - c. If the product does not operate normally by following the operating instructions.
 - d. If the product has been dropped or damaged in any way.
 - e. When the product exhibits a distinctive change in performance.
19. Apparatus shall not be exposed to dripping or splashing and no objects filled with liquids, such as vases, shall be placed on the apparatus
20. If the LCD becomes cracked and damaged, do not touch the liquid.
21. Keep this product a safe distance away from naked flame, such as a lit candle.
22. The recommended operating temperature range is 5° C to 40° C (41° F to 104° F).
23. The external power supply must be positioned so it is readily accessible and not blocked by furniture, etc.
24. The power cord plug serves as the disconnect device and should remain readily accessible.

This product can be recycled. Products bearing this symbol must NOT be thrown away with normal household waste. At the end of the product's life, take it to a collection point designated for recycling of electrical and electronic devices. Find out more about return and collection points through your local authority.



The European Waste Electrical and Electronic Equipment (WEEE) Directive was implemented to dramatically reduce the amount of waste going to landfills, thereby reducing the environmental impact on the planet and on human health. Please act responsibly by recycling used products. If this product is still useable, consider giving it away or selling it.

PAL+BT Instructions

Congratulations on your purchase. We believe the PAL+BT to be one of the finest portable DAB/DAB+/DMB/FM radios on the market today. With the addition of Bluetooth wireless technology, you can stream your music wirelessly to the PAL+BT.

We know you are eager to begin listening to your new radio, but in order to take full advantage of what your PAL+BT is capable of, please take a moment to read this owner's manual and the safety instructions. If you have any questions, please do not hesitate to contact your dealer or Tivoli Audio.

Please save the carton and original packing should you ever need to ship your radio, as shipping damage is not covered by the factory warranty.







On behalf of all of us, thank you for choosing Tivoli Audio, and enjoy your new PAL+BT!

Packed with your PAL+BT radio you should find:

- One (1) external power supply
- One (1) Li-Ion battery pack (installed)
- One (1) remote control (battery installed)

Please contact your dealer or Tivoli Audio if any of these items are missing.

Getting Started

1. Extend the antenna.
2. Connect the included power supply to the PAL+BT and plug it into a wall outlet.
3. Briefly press the Power/Volume knob on the front of the PAL+BT or, if it is plugged in, press the  button on the remote control. Wait for the Full Scan to finish.
4. Press the  or  buttons on the remote control to view available stations and highlight the station you wish to listen to.
5. Press the Menu/Select  button on the remote control to tune the highlighted station.
6. Press the Volume  or  buttons on the remote control to adjust the volume level to your preference, or rotate the Power/Volume Knob.

Guide to Features (Front Panel)

1. Power/Volume Knob:

The Power/Volume Knob serves many functions:

- **Power:** When the PAL+BT is off, press the knob briefly to power the unit on. When the PAL+BT is on in any source, press and hold the knob to power the unit off. (Note: the remote's Power button will not turn the PAL+BT on when the unit is off and not connected to the external power supply.)
- **Volume:** When the PAL+BT is on in any source, rotate the knob clockwise to increase the volume level and counter-clockwise to decrease the volume level.
- **Source:** When the PAL+BT is on in any source, press the knob to switch between sources.

2. Tuning Knob:

The Tuning Knob serves many functions.

- **Tuning:** When the PAL+BT is on in any source except Aux, rotate the knob clockwise to manually tune up and counter-clockwise to manually tune down.
- **Snooze:** When the alarm sounds, press the knob to engage Snooze. A  icon will show on the display when Snooze is active. The Snooze time is fixed at 7 minutes. Press again during Snooze to cancel the Snooze. The Snooze function works when the PAL+BT is connected to the external power supply. When operating on battery-only power, pressing Snooze will have no effect.
- **PRESETS:** Press briefly to recall the station associated with that specific preset. In FM mode, the preset number will be indicated on the display. There are 5 presets for each band.

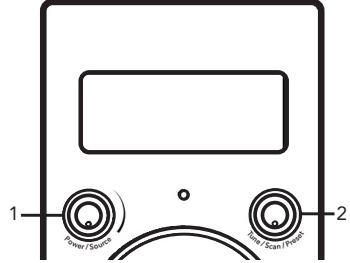

LCD:

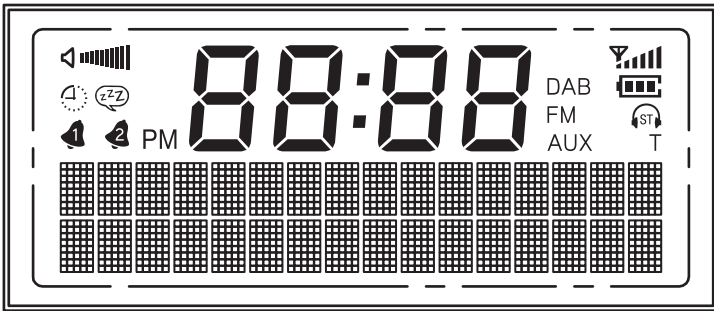

 : Volume level

 : Sleep timer

 : Snooze timer

  : Alarms 1 and 2

88:88 (center digits): Time

 : Reception level

FM: FM band

DAB: DAB/DAB+/DMB band

AUX: Auxiliary

 : Battery power/charging status

 : Mono/Stereo indicator for headphone output



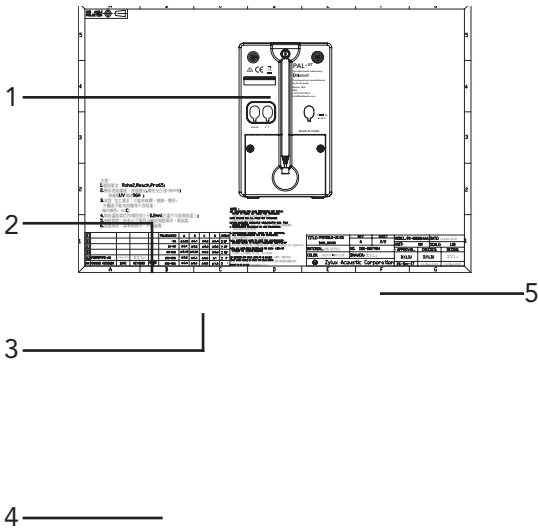

T: Manual tuning mode

Guide to Features (Rear Panel)



1. **FM/DAB ANTENNA:** When listening to FM, adjust this telescoping antenna and position it for best reception. In strong FM signal locations, reducing the antenna's length may provide better reception. When the unit is not in use keep the antenna retracted to protect it.
2. **AUXILIARY INPUT:** To hear audio from another device (such as a portable CD or MP3 player) through the PAL+BT's main speaker, connect the device's audio output to this input and set the radio's source to Auxiliary Input. This jack accepts a 1/8" stereo male mini plug. Note that you may need to adjust the volume level differently for an auxiliary device than the level normally used for radio listening. Keep the rubber plug inserted when this input is not in use.
3. **HEADPHONE OUTPUT:** Connect a headset to this stereo output for private listening. The headphone volume will be controlled by the PAL+BT's volume knob. Connecting a pair of headphones will mute the PAL+BT's main speaker. This jack accepts a 1/8" stereo male mini plug. You may also record from the PAL+BT or use it as a high quality stereo tuner by using this output. Keep the rubber plug inserted when this output is not in use.
4. **BATTERY COMPARTMENT:** Stores the Lithium-ion battery pack. Do not load any other type of batteries in the compartment. See "Replacing the battery pack."
5. **DC INPUT:** Use this input to operate the PAL+BT using its included Tivoli Audio 9V 2A power supply. **Use only the power supply provided with this product.** Should the power supply get damaged or misplaced, contact Tivoli Audio for a replacement. Keep the rubber plug inserted when this input is not in use.

Guide to Features (Remote Control)

- POWER:** Press briefly to power the PAL+BT on. The radio will power on to the last source used. Press again to power off. The remote's Power button will not turn the PAL+BT on when the unit is off and not connected to the external power supply.
- MUTE/SNOOZE:** Press to mute the audio (the  icon will show no volume bars) while the unit is playing and press again to restore sound, or adjust the volume. Press to mute the alarm after the alarm sounds. A  icon will show on the display when Snooze is active. The Snooze time is fixed at 7 minutes and is not adjustable. The Snooze function works when the PAL+BT is connected to the external power supply. When operating on battery-only power, pressing Snooze will have no effect.
- ALARM:** Use the  and  Select buttons to adjust and set the alarms. For very important notes and a complete step-by-step guide, refer to the section titled "How to set the Alarm".
- SLEEP:** Press repeatedly to view the amount of time the radio will play before it turns off automatically and press the Select button to select that time. When the sleep timer is active you can check the remaining time by pressing the Sleep button on the remote. A small clock face [] will show on the display when the Sleep timer is active. To cancel Sleep, press the Sleep button until the display shows "Off". When operating on battery-only power (external adapter not plugged-in), if Sleep is engaged and the alarm is set, after Sleep ends, the alarm will not sound. To use both Sleep and Alarm features, please be sure the external adapter is connected.
- SOURCE:** Press repeatedly to change sources.
- INFO:** Press repeatedly to cycle through the information available depending on the source mode. This function does not work in Auxiliary mode.
- PRESETS 1-5:** Press and hold to store the currently tuned station. Press briefly to recall the station associated with that specific preset. In FM mode, the preset number will be indicated on the display. There are 5 presets for each band.
- VOLUME +/-:** Press the Volume + button to raise the volume level or the Volume - button to lower the volume level. If the audio ever sounds distorted, lower the volume level to avoid damaging the speaker. Adjusting the volume while the PAL+BT is muted will cancel the muting.
- ▲▼:** Press to navigate within the menus. Use these same buttons to manually tune up or down when in FM mode and to Full Scan stations. A "T" will show on the display to indicate manual tuning mode. Press and hold to move quickly through the frequencies. It will take a second until the frequencies begin to change. Press for 1.5 seconds and release to Full Scan to the next station detected. The display will show "Scanning..." Also refer to "Scan Setting" under the section "Menu and Specific Features".

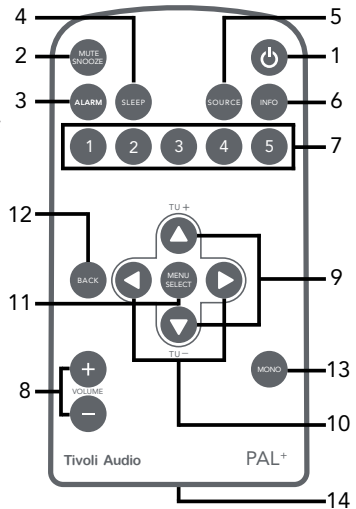

10. ◀▶: The right arrow button duplicates the Select button. The left arrow button duplicates the "Back" button in certain menu items.
11. MENU/SELECT: Press and hold to enter the main menu and press briefly to select items within the menu. For more, see the section marked "Menu".
12. BACK: Press to go back to the previous menu page.
13. MONO: Press to change the Stereo/Mono setting. The display will show "M" for mono and "ST" for stereo. "Mono" or "Stereo" will also be one of the fields shown when pressing the Info button on the remote in FM mode. If you are listening to a noisy FM station in stereo, switching to mono may improve reception. Note: only FM mode can be changed to Mono. Also see "Balance" under "Menu and Specific Features".
14. BATTERY HOLDER: Remove the protective strip protruding from the battery holder before using the remote control. Should you ever need to replace the remote's battery, use Lithium button cell battery model CR2025.

 **CAUTION:** Danger of explosion if the battery is incorrectly replaced. Replace only with the same or equivalent type. Dispose of spent battery according to your country's regulations.

Note: With the radio in standby, briefly press the ▲ button on the remote control twice to turn the display off. While the display is off, briefly press the ▲ button once to turn the display on for 10 seconds. Briefly press the ▲ button on the remote two more times to turn the display back on.

Menu and Specific Features

Press and hold the Menu button on the remote to enter the main menu. Use the remote's ◀▶ buttons and the Select button to change the items within the menu. Use the Back button to navigate back, or wait for 15 seconds until the timeout expires.

An asterisk (*) indicates the shown menu item is currently set.

1. SCAN SETTING (FM MODE ONLY): Press the Select button and use the ▲▼ and Select button to choose between "Strong stations only" or "All stations" when performing a Full Scan (see #9 (▲▼) under "Remote Control"). Selecting "All stations" increases the sensitivity of the scan, possibly resulting in the Full Scan stopping on noise. This feature is not accessible in Auxiliary mode.
2. EQUALIZER: Press the Select button and use the ◀▶ buttons to select the desired EQ setting from the following options: Normal, Classic, Jazz, Pop, Rock, and Speech. Press the Select button to enable the desired EQ setting.
3. TIME (FOUND UNDER SETTINGS):

Set 12/24 hour: Press the Select button and use the ▲▼ and Select buttons to choose a 12 or 24 hour clock format.

Set Time/Date: Press the Select button and use the ▲▼ and Select buttons to adjust the hour and then minutes, immediately followed by the date. You must set the Auto update to "No update" in order to set the time manually. For more, refer to "Auto update" below.

Auto Update: Press the Select button and use the ▲▼ and Select buttons to choose between "Update from any", "Update from DAB" (also DMB), or "Update from FM"

(RDS). For any of the auto updates to work, you must have consistent reception of DAB or FM RDS with a time/date signal provided. It could take up to a minute or more for the clock to update. Tivoli Audio is not responsible for inaccurate time/date information provided by the auto update signal.

To set the clock manually, select "No Update", and then select "Set Time/Date" under the "Time" menu using the ▲▼ or ◀▶ buttons and the Select button to set the hour. Repeat to set the minutes and press Select to save. Within this same "Time" menu are additional options to set the date format and 12/24 hour clock mode.

NOTE: During a power outage, the alarm time(s) and clock will be maintained by an integrated back-up memory. When "Auto update" is set to "Update from any", the radio may find the clock signal from the last listened station, even when the PAL+BT is in standby.

Set Date Format: Press the Select button and use the ▲▼ and Select buttons to choose the date format you prefer.

4. BACKLIGHT (FOUND UNDER SETTINGS):

Timeout: The backlight level is configured at the factory to be constant. However, you can customize the backlight to automatically change to a "Dim level" setting after a fixed period of time whenever no controls are used. Once a control on the unit or the remote is pressed, the normal backlight level is restored.

Press Select and use the ▲▼ and the Select buttons to set the amount of time it will take for the backlight to change to the dim level from 10, 20, 30, 45, 60, 90, 120, or 180 seconds, or to keep the timeout feature Off.

On Level: Press Select and use the ▲▼ and Select buttons to choose the intensity of the backlight.

Dim Level: If you selected a time for the backlight to change to a dim setting under "Timeout", press Select and use the ▲▼ and Select buttons to choose the intensity of the backlight when it changes to this dim setting. Setting the Dim level to "Off" may be desirable if the display backlight is bothersome while sleeping. Using the Dim level feature may also help to maximize battery playback time.

5. LANGUAGE (FOUND UNDER SETTINGS): Press Select and use ▲▼ and Select buttons to set your language.

6. FACTORY RESET (FOUND UNDER SETTINGS): Press Select and use the ▲▼ or ◀▶ and Select buttons to confirm (Yes) or reject (No) the factory reset. A factory reset will restore factory defaults and cancel all your personal settings, such as station presets and language. The Factory Reset may not be accessible when operating on battery-only power.

7. ID (FOUND UNDER SETTINGS): Press Select to view the ID. If you contact your dealer or Tivoli Audio with a question, you may be asked to provide the number shown in this field.

8. SLEEP (FOUND UNDER SETTINGS): Press Select and use the ▲▼ button and the Select buttons to set the sleep timer to one of the available times. There is also a dedicated Sleep button on the remote control. A small clock face will show on the display when the Sleep timer is active.

NOTE: When operating on battery-only power (external adapter not plugged-in), if Sleep is engaged and the alarm is set, after Sleep ends, the alarm will not sound. To use both Sleep and Alarm features, please be sure the external adapter is connected.

How to Set the Alarm

Access the alarm setting either through the main menu or by pressing the alarm button on the remote.

1. Alarm 1 is shown first. Use the Alarm and Select buttons to choose between Alarm 1 and Alarm 2. Note: At any point you can navigate through the alarm menu by using the Back or ◀ buttons, and the Select or ▶ buttons.
2. Use the ▲▼ and Select buttons to set the alarm on or off. If the time and date are not set, the PAL+BT will prompt you to set the Time/Date first.
3. Use the ▲▼ buttons to set/change the hour, then press Select. Repeat this process to set/change the minutes, followed by AM/PM (if time is set to 12 hour format), then press Select.
4. Use the ▲▼ buttons to select how long you want the alarm to sound, then press Select.
5. Use the ▲▼ buttons to select the source you wish to wake to, then press Select. If you set the source to DAB (includes DAB+/DMB) or FM, use the ▲▼ buttons to select the station preset or last listened, then press Select. If the alarm source is set to DAB and the last listened or preset station is unavailable at the time the alarm sounds, the alarm will default to the tone.
6. Use the ▲▼ buttons to set how often the alarm should be set to wake, then press Select. If "Once" is selected, you must set the date you wish the one time alarm to sound.
7. Lastly, use the ▲▼ buttons to set the volume level of the alarm, then press Select.
8. Repeat this process for Alarm 2 if desired.

If you make a mistake at any point in the process, press the Back button on the remote and begin again.

Your settings will not be saved unless you complete the entire process and the display shows "Alarm Saved".

IMPORTANT NOTES:

- The alarm cannot sound if the PAL+BT is off and not connected to the external adapter.
- The alarm volume will ramp-up over time. It will take several seconds until the alarm reaches the volume level set in the alarm menu.
- Should power be lost or the battery becomes discharged, the alarm time will be saved, but the alarm cannot sound without power to the PAL+BT.

ALARM OPTIONS:

Alarm Quick Set: With the PAL+BT in standby, repeatedly press the alarm button briefly to toggle each alarm on or off.

Alarm Off: To stop the alarm, press the Alarm or Power button on the remote.

Snooze: To activate Snooze, press the Snooze button on the remote. The Snooze time is not adjustable. When operating on battery-only power, pressing Snooze will have no effect.

Note: When in Snooze mode, you can see the remaining Snooze time by pressing the Snooze button on the remote. If you press the Alarm or Power button on the remote, then the Snooze countdown will be cancelled and the PAL+BT will go into Standby or off if operating on battery-only power.

Digital Radio (DAB/DAB+/DMB) Mode

STATION LIST: Use the ▲▼ buttons on the remote to show all available DAB/DAB+/DMB stations. Use the ▲▼ buttons to highlight a specific station and the Select button to tune that station. The Station list will disappear after 7 seconds.

Press and hold the Menu button on the remote to enter the main menu. Use the ▲▼ buttons and the Select button to change the items within the menu. Use the Back button to navigate back, or wait for 15 seconds until the timeout expires.

An asterisk (*) indicates the shown menu item is currently set.

Note: Upon entering Digital radio mode, if the Station list is empty, a full scan will initiate.

1. **FULL SCAN:** Searches the entire frequency range. If you move the PAL+BT to another location, you must perform a new scan so the radio will find stations in the new location. To cancel the auto scan, press the Back button on remote.
2. **EQUALIZER:** Please refer to the section marked "Menu and Specific Features".
3. **MANUAL TUNE:** Press the ▲▼ buttons to manually tune specific DAB/DAB+/DMB frequencies, then press Select to tune the displayed frequency.
4. **DRC:** Dynamic Range Control allows you change the sound level of stations to make quiet passages louder to compensate for a noisy environment, or when listening at a low volume level.
5. **ADVANCED MODE:** If the PAL+BT is relocated to a different area, you may find stations with the same name. If you enable "Advanced View", "Long labels", and "Show Ensemble" under Advanced Mode, you will be able to differentiate between extended station names.

For DAB/DAB+, we suggest disabling all the Advanced Mode settings. For DMB, we suggest enabling them.

6. **PRUNE:** If the PAL+BT is relocated to a different area, some stations may become unavailable. Select "Prune" to remove unavailable stations from the Station list. Use the ▲▼ or ◀▶ buttons and the Select button to confirm (Yes) or deny (No) removing unavailable stations.

NOTE: When moving the PAL+BT to another location where there may be different DAB stations from the previous location, it is recommended to run a "Prune" to remove unavailable stations.

DAB DISPLAY MESSAGES:

Secondary Services: Secondary stations will be indicated by a >> symbol next to the

station name. Secondary services may not be available in your area.

"?": If this symbol appears next to the station name, it means the station is invalid or inactive.

"Not Available": Shown when tuning a DAB station with an insufficient signal.

Bluetooth Operation

Prior to pairing, verify your device supports Bluetooth 3.0 and that your device is not connected to any other Bluetooth product. Devices may pair differently. Below is a general guide.

1. Change the source to Bluetooth, then press and hold the Scan button. Turn the volume up about $\frac{1}{4}$ to start. Also turn up the volume on the source device (the device you are streaming from).
2. Turn on the Bluetooth wireless technology on your enabled device.
3. Select "Tivoli Bluetooth (Not Paired)" when it appears on your device's screen to initiate searching. Some devices may prompt you for a PIN. If so, enter "0000". "Tivoli Bluetooth" will change from "Not Paired" to "Connected".
4. You will hear a ring tone from the PAL+BT confirming connection and you can begin playing your music files wirelessly. Adjust the volume level on your device. You should not have to pair your device again. Depending on your device, you may need to make multiple attempts at Pairing and/or Connecting to the PAL+BT, but please give your device adequate time to Pair or Connect before repeating the process.

Pairing A Bluetooth Wireless Technology Enabled iPhone/iPod Touch/iPad

1. Change the source to Bluetooth, then press and hold the Scan button. Turn the volume up about $\frac{1}{4}$ to start. Also turn up the volume on the source device (the device you are streaming from).
2. Select "Settings" (depending on software version).
3. Select "General".
4. Select "Bluetooth".
5. Switch Bluetooth "On" to initiate searching.
6. Select "Tivoli Bluetooth (Not Paired)" when it appears on the display. If you are prompted to enter a PIN, enter "0000". "Tivoli Bluetooth" will change from "Not Paired" to "Connected".
7. You will hear a ring tone from the PAL+BT and you can begin playing your music files wirelessly. Adjust the volume level on your device. You should not have to pair your iPhone/iPod/iPad again.

The volume output level of music files varies. If you prefer an even higher output level, check the settings in your iPhone/iPod touch/iPad: Set the EQ Off, the SoundCheck Off, and the Volume limit Off.

If you encounter a problem Pairing, press the small arrow to the right of "Tivoli Bluetooth" on your iPhone/iPod touch/iPad display and select "Forget this Device", then repeat the Pairing process. Depending on your device, you may need to make multiple attempts at Pairing and/

or Connecting to the PAL+BT, but please give your device adequate time to Pair or Connect before repeating the process.

When streaming music, you can press the blue arrow to the right of the next track button >>/ on the iPhone/iPod touch/iPad display to alternate between the iPhone/iPod/iPad and Bluetooth.

NOTE:

- The PAL+BT will remember pairing information for up to 8 devices. Additional devices can be paired, but the least-recently used device will be replaced by the newly paired device.
- If the audio drops out or stops during playback, move your device closer to the PAL+BT, or check to be sure another wireless device is not interfering with the signal.
- When switching from Bluetooth to DAB or FM, you may need to re-adjust (lower) the radio's volume level.

About The Battery Pack

The PAL+BT uses a sealed pack of Lithium Ion cells. Use only an authorized Tivoli Audio PAL Series Lithium-Ion battery. The estimated battery life on a full charge is 12 hours.

CHARGING: To charge the battery, plug the PAL+BT in and place it in Standby. From full discharge, the battery will be completely charged within approximately 3.5 hours. Because the battery is new, it may take 4-5 full charge/discharge cycles until you experience average playback performance times. During charging, the battery icon on the LCD will flash. The battery icon will stop flashing and all 3 bars will be shown on the LCD once the battery is fully charged. The battery does not charge while the PAL+BT is plugged in and turned on, but the battery icon will still show the status of the battery. In short, with the PAL+BT plugged in, place it in standby whenever you want to charge the battery.

Low Battery

When running solely on the battery, as the battery becomes discharged, the battery icon will drop from 3 bars, to 2 bars, to 1 bar, and finally show an empty battery. The audio will begin to sound distorted when the battery starts to reach a low level. This is normal and is an audible warning the battery should be charged soon. Because the PAL+ Li-Ion battery has no memory, it is not necessary to wait until the battery is exhausted before recharging, although recharging from a discharged battery will not harm the battery.

The battery icon is an approximation of power/charging status. It may also take several seconds for the icon status to stabilize. If the battery is removed and the PAL+ operates solely from the external adapter, the icon on the LCD will show an empty battery.

Leaving the PAL+BT plugged in, even when not in use, ensures the batteries will be charged when you need them. If the PAL+BT is not plugged in, the batteries will self-discharge as a safety measure. There is no harm in continuously operating the PAL+BT with the power supply.

Note: It may take up to 4 charge/discharge cycles before the batteries are operating at full capacity when new or left unused for several weeks.

REPLACING THE BATTERY: Should you ever need to replace the battery, lift the antenna up and use a philips-head screwdriver to remove the two screws holding the battery cover

in place. Lift the battery cover off and take note of how the lead is connected to the battery pack prior to disconnecting. Replace the pack making sure to re-connect the leads correctly. Replace the battery cover by inserting the bottom lip first, then screw the cover back on.

⚠ CAUTION: To reduce the risk of fire or personal injury, use an exact-replacement battery pack available through Tivoli Audio or our authorized dealers and dispose of the spent battery pack according to your country's regulations. The battery pack must not be exposed to excessive heat such as sunlight, fire, or the like. Use of a non-Tivoli Audio battery pack could damage the PAL+BT.

For information about the remote control's battery refer to Point 14 of the "Guide to Features (Remote Control)".

Digital Radio/FM Reception

When moving the PAL+BT to another location where there may be different DAB stations from the previous location, it is recommended to run a "Prune" to initiate a new scan to refresh the DAB station list.

FM: In strong signal locations, reducing the antenna's length may provide better reception.

RDS (FM band only)

The Radio Data System (RDS) transmits text data along with the audio broadcast. Not all FM stations utilize this service, thus text may not be present with some stations. For stations broadcasting RDS, the text still might not appear, or might appear scrambled if the signal is too weak. This is not a fault of the PAL+BT. In such cases, experiment with the position of the FM antenna. Note RDS content is determined by each individual FM station.

Handling the PAL+BT

- The PAL+BT is weather resistant, but it is not weather proof. It should not be immersed in water or held under running water. It also should not be exposed to extreme temperatures.
- The PAL+BT is designed to be portable, but it is not indestructible. Do not drop it, throw it, or subject it to strong impacts.
- Always grip the PAL+BT using the side indentations to reduce the chance of it slipping out of your hand.

Cleaning

Never use any harsh cleansers or solvents on your radio. Normal everyday wear and tear or damage resulting from cleaning or chemicals is not covered under the factory warranty. To clean the PAL+BT use a soft cloth and do not rub hard.

Limited Warranty

Tivoli Audio manufactures its products to very high standards and we are confident our prod-

ucts will perform well. Accordingly, we provide a limited warranty on this product against manufacturing defects in material and workmanship to the original owner. This warranty is non-transferable.

Products purchased in the European Union and Norway have a minimum warranty term of two years. For countries where minimum warranty terms are determined by statute, the warranty term is the statutory period required. In all other locations, the warranty term is one year.

This Limited Warranty covers the functionality of the product for its normal, intended use as specified in this Owner's Manual. It does not cover a malfunction or damage that has resulted from improper or unreasonable use or installation, using the charger to charge alkaline batteries, faulty ancillary equipment, modifications, unauthorized repair, shipping damage or loss, abuse, accidents, use on improper voltage/current, power surges, lightning or other acts of God, excess moisture, normal wear and tear, commercial use, or purchase from unauthorized dealers. Proof of purchase as evidence the unit was purchased from an authorized dealer may be required for warranty service.

Please contact the dealer of purchase or local distributor for warranty service or repair.

Please refrain from opening this product or taking it apart as doing so will void this Limited Warranty. There are no user serviceable parts inside. Tivoli Audio will not pay for costs incurred due to correction of reception problems, elimination of externally generated static/noise, loss of time, inconvenience, loss of use of product, or damage caused by improper use of this product.

In the event the product is returned during the warranty term and is eligible for service under this Limited Warranty, we will repair or replace any defective parts within a reasonable period of time and free of charge.

THIS LIMITED WARRANTY GIVES YOU SPECIFIC LEGAL RIGHTS SUBJECT TO SPECIFIED CONDITIONS. YOU MAY ALSO HAVE OTHER LEGAL RIGHTS WHICH APPLY TO THE PRODUCT YOU HAVE ACQUIRED. THESE LEGAL RIGHTS VARY FROM COUNTRY TO COUNTRY. SOME PLACES DO NOT ALLOW THE EXCLUSION, RESTRICTION, OR MODIFICATION OF CERTAIN IMPLIED RIGHTS OR THEIR EFFECT. IN THOSE SITUATIONS THIS LIMITED WARRANTY WILL ONLY APPLY TO THE EXTENT THAT THE APPLICABLE LAW ALLOWS.

The laws of your country may provide you with legal claims against the seller or manufacturer of this product. This Limited Warranty does not affect those rights.

The provisions of the Limited Warranty are in lieu of any other warranties or conditions, except those provided by law. This Limited Warranty does not affect any legal rights provided to you by law and does not preclude any remedy you may have under law.

In countries where liability limits are not precluded by statute, the maximum liability of Tivoli Audio shall not exceed the purchase price paid by you for the product. In countries where limitations of liability are precluded by law, Tivoli Audio shall be liable for no more than the direct damages for bodily injury, and/or real or personal property arising from the negligence of Tivoli Audio.

Where not prohibited by law, Tivoli Audio shall not be liable for special, incidental, consequential, or indirect damages. Some places do not allow limitations on the exclusion or

limitation of relief, special, incidental, consequential or indirect damages, or the limitation of liability to specified amounts, so the above limitations or exclusions may not apply to you.

This Limited Warranty is void if the label bearing the serial number has been removed or defaced.

If you purchased an extended service contract from your dealer and service is required after the term of this Limited Warranty has expired, please contact your extended service contract provider to obtain service.

For your convenience, you may register your product for warranty service online at our website www.tivoliaudio.com. There is no legal obligation for you to provide personal information. However, such information allows us to maintain a record of the Tivoli Audio products acquired by you and better understand the purchasers of our products. The information collected will be used for marketing purposes by Tivoli Audio and, where permitted, to contact you in relation to the products you have acquired or other products which might be of interest to you from Tivoli Audio or other companies. The information that you provide may be processed in another country.

For service, please contact your dealer or local distributor.

Specifications

Model:	PAL+BT
Type:	Portable DAB/DAB+/DMB/FM radio with Bluetooth wireless technology
Driver:	2.5" full range, video shielded
Receiving Bands:	FM: 87.5-108.0MHz (receiving range may vary by region) DAB (Band III)/DAB+/DMB: 174-240MHz
Power:	9VDC nominal
Battery:	Li-ion, 7.2V, 2850mAh
AC Adapter"	Model DYS618-090200-18112A: Input: 100-240V - 50/60Hz, 0.5A Max Output: 9.0v, 2.0A
Dimensions:	15.55cm H x 9.35cm W x 9.25cm D (6.12" H x 3.68" W x 3.64" D)
Weight:	0.84 Kg

All specifications subject to change without notice. Tivoli Audio reserves the right to make product changes without notice. Tivoli Audio, the Tivoli Audio logo, PAL+BT, and Portable Audio Laboratory are trademarks of Tivoli Audio, LLC. The Bluetooth word mark and logos are registered trademarks owned by Bluetooth SIG, Inc. and any use of such marks by Tivoli Audio is under license. iPod, iPod touch, iPhone, and iPad are trademarks of Apple Inc., registered in the U.S. and other countries. Other trademarks and trade names are those of their respective owners.





Dette symbol har til formål at gøre opmærksom på, at der inde i dette produkt forekommer steder med uisoleret strøm, og som følge deraf kan forårsage alvorlig elektrisk stød ved berøring.



Dette symbol har til formål at gøre opmærksom på, at der i brugervejledning til dette produkt er nøje specificeret, hvordan produktet skal anvendes og serviceres såfremt der opstår fejl.

Vigtige Sikkerhedsinstruktioner

1. Læs disse instruktioner.
2. Gem disse instruktioner.
3. Tag alle advarsler alvorligt.
4. Følg alle instruktioner.
5. **FORSIGTIG:** Der er eksplosionsfare, hvis batteriet udskiftes forkert. Udskift kun et batteri med et andet af samme eller tilsvarende type.
6. Advarsel: Undlad at udsætte batterier for stærk varme som f.eks. direkte sol, ild eller lignende.
7. **ADVARSEL: SLUG IKKE BATTERIET – FARE FOR KEMISKE FORBRÆNDINGER.** Fjernbetjeningen, der følger med dette produkt, indeholder et mønt-/knapcellebatteri. Hvis mønt-/knapcellebatteriet sluges, kan det forårsage alvorlige indre forbrændinger på blot 2 timer, hvilket kan være livsfarligt. Opbevar nye og brugte batterier utilgængeligt for børn. Hvis batterirummet ikke lukker ordentligt, skal du ophøre med at bruge produktet og opbevare det utilgængeligt for børn. Hvis du har mistanke om, at batteriet kan være blevet slugt eller er kommet ind et andet sted i kroppen, skal du straks søge læge.
8. **ADVARSEL:** For at reducere risikoen for brand eller elektrisk stød må dette apparat ikke udsættes for regn eller fugt, og det bør derfor ikke benyttes i nærheden af et badekar, i en våd kælder, i nærheden af en swimming pool og lignende.
9. Må kun rengøres med en tør klud.
10. Ventilationsåbningerne på apparatet må ikke blokeres. Tilsluttes i overensstemmelse med producentens instruktioner.
11. Må ikke installeres i nærheden af varmekilder såsom radiatorer, ovne/komfurer eller andre varmeproducerende apparater (inkl. forstærkere).
12. Omgå ikke sikkerheden ved det polariserede stik. Et polariseret stik har to ben, hvoraf det ene er bredere end det andet. En stikprop med jord har to ben og et tredje tjener som jordstik. Det brede ben eller den tredje gren er der af hensyn til Deres sikkerhed. Hvis stikket ikke passer til stikkontakten, kan De tilkalde en elektriker til at udskifte det forældede stik.

13. Træd ikke på strømledningen og pas på, at den ikke bliver klemt - især ved stik, stikdåser og hvor ledningen tilsluttes apparatet.
14. Benyt kun tilbehør, der er angivet af producenten.
15. Brug kun vogn, stativ, konsol eller bord, anvist af fabrikanten eller som sælges sammen med apparatet. Når der benyttes vogn, skal der udvises forsigtighed ved kombinationen vogn/apparat for at undgå skade ved at snuble.
16. For yderligere at beskytte dette produkt i tordenvejr, eller når det efterlades ubrugt i længere tid, tages evt. ac-adapter fra. Dette vil forhindre beskadigelse af produktet if. m. lynnedslag samt evt. overspænding fra stærkstrømsledninger.
17. Dette apparat må kun benyttes med den strømkilde, der er angivet på bagpanelet. Hvis der anvendes ekstern strømforsyning og denne bliver væk eller beskadiget, skal der benyttes en lignende erstatning. Hvis apparatet anvender batterier, henvises der til brugervejledningen.
18. Træk stikket ud og tag kontakt til autoriseret forhandler under følgende omstændigheder:
 - a. Hvis ledning eller stik er beskadiget.
 - b. Hvis der er spildt væske eller tabt ting på apparatet.
 - c. Hvis apparatet ikke fungerer normalt i henhold til brugervejledningen.
 - d. Hvis apparatet er blevet tabt eller beskadiget på nogen måde.
 - e. Hvis apparatet udviser karakteristisk ændring i ydeevne.
19. Apparatet må ikke udsættes for dryp eller stænk og ting der er fyldt med væske, så som en vase, må ikke stilles på apparatet.
20. Hvis LCD displayet revner eller bliver beskadiget, må væsken ikke berøres.
21. Hold apparatet i sikker afstand fra åben ild som f.eks. et tændt stearinlys.
22. Den anbefalede temperatur for brug er mellem 5 °C og 40 °C (41°F - 104°F).



23. Radioen bør være placeret således, at AC indgangen på bagsiden samt strømkablet er let tilgængelige.
24. Stikket på strømkablet fungerer som en fraslutningsanordning og skal altid være let tilgængelig.

PAL+BT Instruktioner

Tillykke med din nye Tivoli Audio PAL+BT. Vi tror på, at PAL+BT er en af de fineste DAB / DAB+ / DMB / FM transportable radioer på markedet i dag. Med Bluetooth trådløs teknologi kan du streame musikken trådløst til PAL+BT.

Vi ved, at du sikkert er ivrig efter at begynde at lytte til din nye radio, men tag dig tid til at læse denne sikkerheds- og brugervejledning for at få det fulde udbytte af dit nye produkt. Hvis du har spørgsmål, kan du kontakte din lokale forhandler eller distributør.

Vi anbefaler, at den originale emballage gemmes, således at produktet kan pakkes korrekt ned ved forsendelse til og fra service-værksted, da garantien ikke dækker skader påført produktet under forsendelse, hvor årsagen skyldes dårlig eller forkert indpakning.

Tak fordi du valgte Tivoli Audio og god fornøjelse med PAL+BT!

I æsken med PAL+BT skal følgende være inkluderet:

- 1 ekstern strømforsyning
- 1 Li-Ion batteripakke (installeret)
- 1 fjernbetjening

Kontakt venligst din forhandler, hvis nogen af disse genstande mangler.

Opstart

1. Træk antennen op.
2. Tilslut den medfølgende strømforsyning til PAL+BT og sæt den i en stikkontakt.
3. Tryk knappen på fjernbetjeningen eller tryk kortvarigt på Power/Volumen-knappen på forsiden af PAL+BT. Vent på at Full Scan udføres.
4. Tryk på op eller ned knapperne på fjernbetjeningen for at se tilgængelige stationer og fremhæv den station, du ønsker at lytte til.
5. Tryk på Menu / Select-knappen på fjernbetjeningen for at indstille den markerede station.
6. Tryk på Volumen eller knapper på fjernbetjeningen for at justere volumen til dit ønskede niveau, eller skru på Power/Volumen-knappen.

Guide til egenskaber (Forside)

1. Power/Volumen-knap:

Power/Volumen-knappen har mange funktioner:

- Tænd: Når PAL+BT er slukket, tryk på knappen for at tænde for enheden. Når PAL+BT er tændt, tryk og hold knappen nede for at slukke for enheden. (Bemærk: Fjernbetjeningens power knap vil ikke tænde for PAL+BT, når enheden er slukket og ikke forbundet til en ekstern strømforsyning.)
- Volumen: Når PAL+BT er tændt, drej knappen med uret for at forøge volumeniveauet og mod uret for at skrue ned for volumeniveauet.
- Kilde: Når PAL+BT er tændt, tryk på knappen for at skifte mellem kilder.

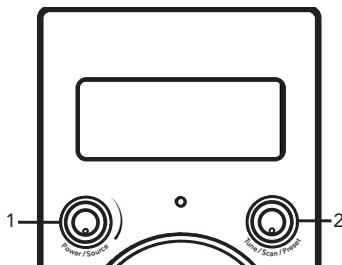

2. Indstillingsknap:

Indstillingsknappen har mange funktioner

- Indstilling: Når PAL+BT er tændt med enhver kilde, med undtagelse af AUX, kan knappen drejes manuelt med uret eller mod uret for at indstille.
- Snooze: Når alarmen lyder, tryk på knappen for at aktivere Snooze. Et ikon vil blive vist på displayet, når Snooze er aktiv. Snooze er fastsat til 7 minutter. Tryk igen på Snooze for at annullere Snooze. Snooze funktionen virker, når PAL+BT er forbundet til en ekstern strømforsyning. Hvis enheden kun kører på batterier, vil Snooze ikke have nogen effekt.
- Presets: Tryk kortvarigt for at genkalde stationen associeret med den specifikke indstilling. I FM tilstand vil Preset nummer blive vist på displayet. Der er 5 presets for hvert bånd.

3. DISPLAYET:

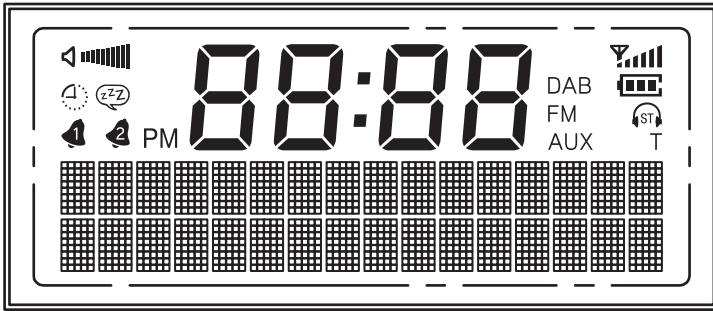

: Volumen

: Sleep timer

: Snooze timer

: Alarms 1 og 2

: Klokkeslæt

: Niveau for modtagelse

FM: FM band

DAB: DAB/DAB+/DMB

AUX: Aux

: Batteristatus

: Mono/stereo indikator til hovedtelefon udgang

T: Manuel indstilling

Guide Til Funktioner (Bagpanel)

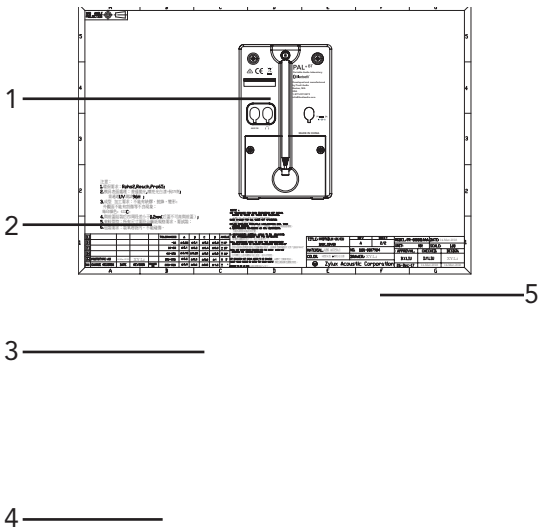

1. **FM ANTENNA:** Når der lyttes til FM, juster teleskopantennen og position for bedste modtagelse af signal. I gode FM signal lokationer kan reducere af antennes længde forbedre modtagelsen. Når enheden ikke er i brug eller når der lyttes til AM, kan antennen holdes sammenklappet for at beskytte den. Denne antenne har ingen effekt på AM modtagelse. For AM, drej selve PAL+BT for at justere den interne antenne for bedre signalmodtagelse.
2. **AUXILIARY INPUT:** For at høre audio fra andre enheder (så som en transportabel CD eller MP3 afspiller) gennem PAL+BT's hoved højttaler, forbind enhedens audio udgang til dennes indgang og skift kilde til AM. Dette stik accepterer et stereomini-stik (han) på 1/8". Bemærk, at du måske skal tilpasse lydstyrken for den eksterne enhed forskelligt fra den lydstyrke, der normalt bruges til radioen. Hold gummistikket sat i, når denne indgang ikke er i brug.
3. **HEADPHONE OUTPUT:** Forbind hovedtelefoner til denne stereo udgang for privat lytning. Hovedtelefon volumen vil blive kontrolleret af PAL+BT's volumenknop. Forbindelse af et sæt hovedtelefoner vil afbryde PAL+BT's hovedhøjttaler. Dette stik accepterer et stereomini-stik (han) på 1/8". Du kan også optage fra PAL+BT ved at bruge den som en højkvalitetes stereo tuner ved at bruge denne udgang. Hold gummistikket indsat, når denne udgang ikke er i brug.
4. **BATTERIRUM:** Til opbevaring af litiumionbatteriet. Sæt ikke andre batterier i rummet. Se "Udskiftning af batteriet."
5. **DC INPUT:** Benyt dette input til at betjene PAL+BT ved at bruge den inkluderede PAL+BT Tivoli Audio 9 V 2 A strømforsyning. Benyt kun den medfølgende strømforsyning. Hvis strømforsyningen bliver beskadiget eller mistet, skal du kontakte Tivoli Audio for at få en erstatningsstrømforsyning. Hold gummistikket indsat, når denne indgang ikke er i brug.

Guide Til Funktioner (Fjernbetjening)

(En separat holder til fjernbetjeningen er inkluderet. Den indeholder selvklæbende tape på bagsiden. Træk tapens strip af på bagsiden og placer holderen på den ene eller anden side af din PAL+BT. Sæt fjernbetjeningen i, bunden først.)

1. **POWER:** Tryk kort for at tænde eller slukke din PAL+BT. Radioen kan kun tændes via fjernbetjening hvis strømforsyning er tilsluttet.
2. **MUTE/SNOOZE:** Tryk for at slå lyden fra og tryk igen for at genoptage foregående lydstyrke. Tryk for at Snooze i 7 minutter efter alarmen lyder. Et ikon (ZZ) vil blive vist på skærmen, når Snooze er aktiv. Snooze-tiden er ikke justerbar.
3. **ALARM:** Brug ▲▼ og Select-knapperne for at justere og indstille alarm. Hvis der ønskes en komplet trin-for-trin guide henvises til afsnittet "Sådan indstilles alarmen".
4. **SLEEP:** Tryk gentagne gange for at få vist mængden af tid radioen vil spille, før den slukker automatisk, og tryk på Select-knappen for at vælge det pågældende tidspunkt. Når Sleep timer er aktiv, kan du kontrollere den resterende tid ved at trykke på Sleep på fjernbetjeningen. En lille urskive (⌚) vil blive vist på skærmen, når Sleep timeren er aktiv. For at annullere sleep, skal

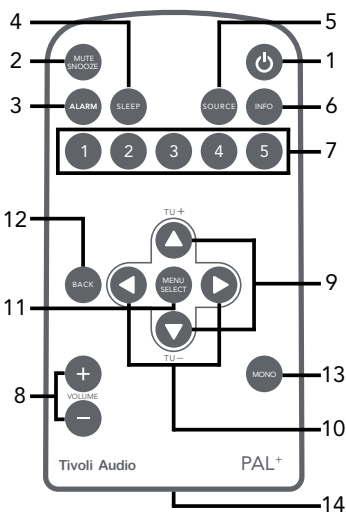

du trykke på Sleep-knappen, indtil displayet viser "Off".

5. SOURCE: Tryk gentagne gange for at ændre lydkilde.
6. INFO: Tryk gentagne gange for at gennemgå de tilgængelige oplysninger. Denne funktion fungerer ikke i AUX.
7. PRESETS 1-5: Tryk og hold for at gemme den indstillede station. Tryk kort for at indstille til den ønskede station. I FM-tilstand vil det forudindstillede nummer være angivet på displayet. Der er mulighed for at gemme 5 stationer på hvert bånd.
8. VOLUME +/-: Tryk på Volume+ knappen for at hæve lydstyrken eller Volume- knappen for at sænke lydstyrken. Hvis lyden forvrænges bør lydstyrken sænkes for at undgå at beskadige højttaleren. Hvis lydstyrken justeres, mens PAL+BT er på Mute, vil dette annullere Mute.
9. ▲▼/TUNE +/-: Tryk her for at navigere i menupunkterne. Brug de samme knapper til manuel indstilling op eller ned, når radioen er i FM-tilstand. Et "T" vil blive vist på displayet for at angive manuel indstilling. Tryk og hold for at scanne hurtigt igennem frekvenserne. Det vil tage et sekund, før frekvenserne begynder at ændre sig. Tryk i 1,5 sekunder og slip, hvis radioen skal scanne og automatisk finde næste kanal. Displayet vil vise "Scanning ..." Se også "Scan-indstilling" under afsnittet "Menu og Særlige funktioner".
10. t u: På højre pileknop duplikeres Select-knappen. Den venstre pileknop flytter dig til den forrige side i visse menupunkter.
11. MENU/SELECT: Tryk og hold for at åbne hovedmenuen, og tryk kort for at vælge punkter i menuen. For mere, se afsnittet mærket "Menu".
12. BACK: Tryk for at gå tilbage til den forrige menu side.
13. MONO: Tryk for at ændre Stereo / Mono indstilling. Displayet viser "M" for Mono og "ST" for Stereo. "Mono" eller "Stereo" vil også være et af de områder, der vises når du trykker på knappen Info på fjernbetjeningen i FM-tilstand. Når der lyttes til en FM kanal med støj kan det være en fordel at lytte i mono for at opnå et bedre signal. Bemærk: Kun FM tilstand kan ændres til Mono. For mere, se afsnittet "Modtagelse".
14. BATTERIHOLDEREN: Fjern strippen som stikker ud fra batteriholderen, før du bruger fjernbetjeningen. Skulle du nogensinde have brug for at udskifte fjernbetjeningens batteri, brug da litium knapcelle batteri model CR2025.

 **FORSIGTIG:** Fare for eksplosion, hvis batteriet udskiftes forkert. Udskift kun med samme eller tilsvarende type. Bortskaf brugte batterier i henhold til dit lands lovgivning.

Bemærk: Med radioen på standby trykkes kortvarigt to gange på fjernbetjeningens p-knap for at slukke displayet. Mens displayet er slukket, trykkes kortvarigt en gang på p-knappen for at tænde displayet i 10 sekunder. Tryk kortvarigt yderligere to gange på fjernbetjeningens p-knap for at tænde displayet igen.

Menu Og Særlige Funktioner

Tryk og hold Menu/Select-knappen på fjernbetjeningen for at åbne hovedmenuen. Brug ▲▼ knapperne og knappen Select for at ændre punkterne i menuen. Brug knappen Tilbage for at navigere tilbage, eller vent i 15 sekunder, indtil timeout udløber.

En stjerne (*) indikerer, at det viste menupunkt er indstillet.

1. SCAN SETTING (KUN I FM MODE): Tryk på Select knappen og brug ▲▼ og Select til at vælge imellem "Kun stærke stationer" eller "Alle stationer" når der laves en autoscanning. (se #9 (▲▼/Tune +/-) i afsnittet "Fjernbetjening". Vælges "Alle stationer" øges følsomheden af scanningen, og dette kan resultere i, at autoscan stopper på en kanal med støj. Denne funktion fungerer ikke i AUX.
2. EQUALIZER: Tryk på knappen Select (Vælg), og brug knappene▲▼for at vælge den ønskede EQ-indstilling fra følgende valgmuligheder: Normal, Klassisk, Jazz, Pop, Rock og Tale. Tryk på knappen Vælg for at aktivere den ønskede EQ-indstilling.
3. TIME (FINDES I MENUEN INDSTILLINGER):
Indstil 12/24 Timer: Tryk på knappen Select og brug ▲▼ og Select for at vælge 12 eller 24 timers ur.

Indstil Tid/Dato: Tryk på knappen Select og brug ▲▼ og Select for at indstille timer og minutter, umiddelbart efterfulgt af indstilling af dato. Du bør også indstille Auto Opdatering til "Ingen opdatering". For mere information om dette se "Auto Opdatering" nedenfor.

Auto Opdatering: Tryk på knappen Select og brug ▲▼ og Select til at vælge imellem "Opdatering fra alle", "Opdatering fra DAB" (også DMB), eller "Opdatering fra FM" (RDS). For at disse opdateringer skal virke er det nødvendigt med en ensartet modtagelse af DAB eller FM, og derudover forudsættes det, at der er tid/dato til rådighed. Det kan tage op til et minut eller mere for uret at opdatere. Tivoli Audio er ikke ansvarlig for ukorrekt tid / dato i forbindelse med automatisk opdatering.

For manuelt at indstille uret vælges "Ingen opdatering", og derefter vælges "Indstil Tid/Dato" i menuen "Tid" ved hjælp af ▲▼ eller ◀▶ knapperne. Select bruges til indstilling af time, og dette gentages til indstilling af minutter, hvorefter der trykkes på Select for at gemme indstillingen. I denne menu er der yderligere mulighed for at indstille dato-format og 12/24 timer ur mode.

BEMÆRK VENLIGST: Under et strømsvigt vil indstilling af både alarm og ur opretholdes af en integreret backup-hukommelse. Når "Auto Opdatering" er indstillet til "Opdatering fra alle", kan radioen finde klokkeslæt fra den station, der sidst blev lyttet til, og det sker selvom PAL+BT er i standby.

Indstilling af Dato Format: Tryk på knappen Select og brug ▲▼ og Select til at vælge det ønskede dato format.

4. BACKLIGHT (FINDES I MENUEN INDSTILLINGER):
Timeout: Baggrundsbelysningen kan være konstant, uanset om du trykker på knapperne på din PAL+BT eller ej (det er den måde, hvorpå PAL+BT er konfigureret fra fabrikken), eller du kan tilpasse baggrundslyset, så det automatisk skifter til et dæmpet niveau efter en bestemt periode, hvor der ikke er blevet trykket på nogen af knapperne. Når der trykkes på en knap på apparatet eller fjernbetjeningen, bliver det normale niveau på baggrundslyset genoprettet.

Tryk på knappen Select og brug ▲▼ og Select for at indstille hvor lang tid, der skal gå, før baggrundslyset dæmpes. Der kan vælges imellem 10, 20, 30, 45, 60, 90, 120 eller 180 sekunder, eller timeout funktionen kan slås fra.

On Level: Tryk på knappen Select og brug ▲▼ og Select til at vælge intensiteten af baggrundslyset.

Dæmpning: Hvis du har valgt et tidspunkt for dæmpning af baggrundslyset under "Timeout" trykkes herefter på Vælg og brug ▲▼ og Select til at vælge intensiteten af

baggrundsbelysningen, når det ændres til dæmpet styrke. Man kan også indstille baggrundsbelysningen til Off, hvis lyset generer, når man sover.

5. SPROG (FINDES I MENUEN INDSTILLINGER): Tryk på knappen Select og brug ▲▼ og Select til at vælge indstilling af sprog.
6. RESET TIL FABRIKSINDSTILLINGER (FINDES I MENUEN INDSTILLINGER): Tryk på knappen Select og brug ▲▼ eller ◀▶ og Select for at bekræfte (Yes) eller afvise (No) reset til fabriksindstillinger. Et reset vil genoprette fabriksindstillingerne og annullere alle dine personlige indstillinger, som f.eks. valgte kanaler og sprog. Fabriksnulstillingen måske ikke være tilgængelig, når de opererer for batteristrøm-kun.
7. ID (FINDES I MENUEN INDSTILLINGER): Tryk på Select for at se produktets ID. Hvis du kontakter din forhandler eller serviceværksted med et spørgsmål, kan du blive bedt om at opgive dette nummer.
8. SLEEP (FINDES I MENUEN INDSTILLINGER): Tryk på knappen Select og brug ▲▼ og Select for at indstille Sleep timeren til en af de mulige tider. Der er også en Sleep-knap på fjernbetjeningen. En lille ur vil blive vist på skærmen, når Sleep timeren er aktiv.

BEMÆRK: Når apparatet kører på batteri alene, (ekstern strømforsyning ikke tilsluttet), SLEEP anendes og alarmer er indstillet, vil alarmer ikke lyde, når SLEEP stopper. For at bruge både Sleep og alarmfunktioner, skal du være sikker på den eksterne strømforsyning er tilsluttet.
9. BT MEMORY CLEAR (BT HUKOMMELSE RYD): Hvis du oplever problemer med at parre eller tilslutning af en enhed, skal du vælge "Ja" for at slette hukommelsen af alle parrede anordninger og prøv at parre igen.

Sådan Indstilles Alarmen

Du kan få adgang til alarm enten gennem hovedmenuen eller ved at trykke på alarm-knappen på fjernbetjeningen.

1. Alarm 1 er vist først. Tryk gentagne gange på alarm-knappen eller brug ▲▼ og Select til at vælge imellem Alarm 1 and Alarm 2. Bemærk: På ethvert tidspunkt kan du navigere gennem alarm menuen ved hjælp af Tilbage eller t , og Select eller u .
2. Tryk på ▲▼ og Select for at slå alarmer til eller fra. Hvis dato og klokkeslæt ikke allerede er indstillet, vil PAL+BT bede dig om at indstille Tidspunkt / Dato. Ellers indstilles alarmer som beskrevet i næste trin.
3. Tryk på ▲▼ for at justere timetallet og tryk på Select for at gemme og gentage processen for minuttallet, efterfulgt af AM/PM (hvis tiden er sat til 12 timers format), tryk derefter på Select.
4. Tryk på ▲▼ for at vælge, hvor længe alarmer skal lyde, og tryk derefter på Select.
5. Tryk på ▲▼ for at vælge den lydkilde, du vil vågne op til, og tryk herefter på Select. Hvis du indstiller DAB (omfatter også DAB+/DMB) eller FM, skal du bruge ▲▼ for at vælge den ønskede faste station (hvis presets er lagret) eller den station du sidst lyttede til, og tryk derefter på Select.
6. Tryk på ▲▼ for at indstille hvor ofte alarmer skal vække dig, og tryk derefter på Select. Hvis "Once" (én gang) er valgt, skal du angive den dato, hvor du ønsker alarmer.
7. Sidst men ikke mindst tryk på ▲▼ for at indstille lydstyrken for alarmer, og tryk derefter på Select.

8. Gentag denne proces for Alarm 2, hvis det ønskes.

Hvis du laver en fejl på noget tidspunkt i processen, kan du altid trykke på Tilbage-knappen på fjernbetjeningen og begynde igen.

Bemærk: Dine indstillinger gemmes ikke med mindre du har fuldført hele processen, og displayet viser "Alarm Saved" (Alarm gemt).

VIGTIGT!:

- Alarmen kan ikke fungere, hvis PAL+BT er slukket og ikke er tilsluttet med ekstern strømkilde.
- Alarmen lyder med en gradvis øget volumen. Når alarmen lyder, kan du aktivere Snooze funktionen eller slå alarmen fra.
- Strømsvigt: Skulle strømmen forsvinde, eller skulle din PAL+BT blive afbrudt, vil den indstillede alarm forblive gemt, men alarm kan ikke aktiveres, hvis der ikke er strøm.

ALARM MULIGHEDER:

Alarm Quick Indstilling: Når PAL+BT er i standby, trykkes gentagne gange kort på alarm knappen for at slå alarmen til eller fra.

Alarm Off: For at stoppe alarmen, tryk Alarm eller Power knappen på fjernbetjeningen.

Snooze: For at aktivere Snooze, tryk Snooze knappen op fjernbetjeningen. Snooze tid er ikke justerbar. Når enheden kører på batterier, vil Snooze ikke have nogen effekt.

Bemærk: Når i Snooze tilstand kan du se den resterende snooze tid ved at trykke på Snooze knappen på fjernbetjeningen. Hvis du trykker på Alarm eller Power knappen på fjernbetjeningen, vil nedtællingen for Snooze blive annulleret og PAL+BT vil gå i Standby eller slukkes, hvis kun på batterier.

Digital Radio (DAB/DAB+/DMB)

Station list: Benyt ▲▼ knapperne på fjernbetjeningen for at vise alle tilgængelige DAB/DAB+/DMB stationer. Benyt ▲▼ knapperne til at finde en specifik station og Select knappen til at indstille stationen. Stationslisten vil forsvinde efter 15 sekunder.

Tryk på og hold Menu-knappen på fjernbetjeningen for at åbne hovedmenuen. Tryk på ▲▼ og Select for at skifte imellem punkterne i menuen. Brug knappen Tilbage for at navigere tilbage, eller vent i 15 sekunder indtil menuens timeout.

En stjerne (*) indikerer, at det viste menu punkt er indstillet.

Bemærk: Hvis Stationsoversigten er tom, når du slår over på DAB, vil PAL+BT starte en auto scanning.

1. FULL SCAN: Søger hele frekvensområdet. Hvis du flytter din PAL+BT til en anden lokation, bør du udføre en ny scanning, så radioen kan finde stationer på den nye placering. Hvis du vil annullere den automatiske scanning, skal du trykke på knappen Tilbage på fjernbetjeningen.
2. EQUALIZER: Se "Menu og særlige funktioner".
3. MANUAL TUNE: Tryk på ▲▼ for manuelt at søge efter DAB/DAB+/DMB frekvenser, og tryk herefter på Select for at tune ind på den viste frekvens.

4. DRC: Dynamic Range Control giver dig mulighed for at ændre lydniveauet, så stille passager gøres kraftigere for at kompensere for evt. støjende omgivelser, eller hvis du lytter ved lav lydstyrke.
5. ADVANCED MODE: Hvis PAL+BT er flyttet til et andet område, kan du risikere at finde stationer med samme navn. Hvis du aktiverer "Avanceret visning", "Long labels", og "Show Ensemble" under Avanceret tilstand, vil du være i stand til at skelne mellem udvidet station navne.

Ved DAB/DAB+ foreslår vi at deaktivere alle Avanceret indstillinger. For DMB foreslår vi at slå dem til.

6. PRUNE: Flyttes PAL+BT til et andet område, kan nogle stationer blive utilgængelige. Vælg "Prune" for at fjerne utilgængelige stationer. Brug ▲▼ eller ◀▶ knapperne og "Select" knappen for at bekræfte (Yes) eller afvise (No) at fjerne utilgængelige stationer.

BEMÆRK: Når du flytter PAL+BT til et andet sted, hvor der kan være forskellige DAB-stationer fra den tidligere placering, anbefales det at køre en "Prune", som starter en ny scanning og dermed opdaterer DAB-stationslisten.

DAB BESKEDER PÅ DISPLAY:

Sekundære tjenester: Sekundære stationer vil fremgå i form af et >> symbol ved siden af stationens navn. Sekundære tjenester er muligvis ikke tilgængelig i dit område.

"?": Hvis dette symbol vises ved siden af navnet på stationen, betyder det, at stationen er ugyldig eller inaktiv.

"Not Available": Viser når der stilles ind på en DAB-station med et utilstrækkeligt signal.

Bluetooth Brug

Før parring skal du kontrollere, at din enhed understøtter Bluetooth 3.0, og at din enhed ikke er tilsluttet et andet Bluetooth-produkt. Enhederne kan parre anderledes. Nedenfor er en generel vejledning.

1. Skift kilde til Bluetooth, og tryk derefter på knappen Scan. Drej lydstyrken op omkring ¼ for at starte. Skru også lydstyrken op på kildenheden (den enhed, du streamer fra).
2. Tænd den Bluetooth trådløse teknologi på din aktiverede anordning.
3. Vælg "Tivoli Bluetooth (Ikke parret)" når den kommer op på din anordnings skærm for at begynde søgningen. Nogle anordninger beder dig om et PIN nummer. I så tilfælde indtaster du "0000". "Tivoli Bluetooth" vil skifte fra "Ikke parret" til "Forbundet".
4. Du vil høre en ringetone fra din PAL+BT som bekræfter forbindelsen, og du kan nu begynde at spille dine musikfiler trådløst. Juster lydstyrken på din anordning. Det skulle ikke være nødvendigt at parre din anordning igen. Afhængigt af hvilken enhed du bruger kan det være nødvendigt at prøve parring og/eller forbindelse til PAL+BT flere gange, men giv venligst enheden tid nok til at parre eller forbinde før du gentager processen.

Parre En Bluetooth Trådløs Teknologi Aktiveret iPhone/iPod Touch/iPad

1. Skift kilde til Bluetooth, og tryk derefter på knappen Scan. Drej lydstyrken op omkring ¼ for at starte. Skru også lydstyrken op på kildenheden (den enhed, du streamer fra).

2. Vælg "Indstillinger" (afhænger af anordningens softwareversion).
3. Vælg "Almindelig".
4. Vælg "Bluetooth".
5. Sæt Bluetooth til "On" for at begynde søgningen.
6. Vælg "Tivoli Bluetooth (Ikke parret)" når det vises på displayet. Hvis du bliver bedt om at indtaste et PIN nummer, indtaster du "0000". "Tivoli Bluetooth" vil skifte fra "Ikke parret" til "Forbundet".
7. Du vil høre en ringetone fra din PAL+BT, og du kan nu begynde at spille dine musikfiler trådløst. Juster lydstyrken på din anordning. Det skulle ikke være nødvendigt at parre din iPhone/iPod/iPad igen.

Output niveauet af lydstyrken på musikfiler varierer. Hvis du foretrækker et endnu højere output niveau kan du tjekke indstillingerne på din iPhone/iPod touch/iPad: Sæt EQ til Off, SoundCheck til Off, og lydstyrkegrænsen til Off.

Hvis du har problemer med at parre, trykker du på den lille pil til højre for "Tivoli Bluetooth" på dit iPhone/iPod touch/iPad display og vælg "Glem denne anordning", og gentag så parringsprocessen. Afhængigt af hvilken enhed du bruger kan det være nødvendigt at prøve parring og/eller forbindelse til PAL+BT flere gange, men giv venligst enheden tid nok til at parre eller forbinde før du gentager processen.

Når du streamer musik kan du trykke på den blå pil til højre for knappen for det næste spor >>/ på dit iPhone/iPod touch/iPad display for at skifte mellem iPhone/iPod/iPad og Bluetooth.

VIGTIGT:

- Yderligere anordninger kan parres, men den anordning, som det er længst siden den blev brugt, vil blive erstattet af den nyeste parrede anordning.
- Hvis lyden forsvinder eller stopper mens der spilles, skal du flytte din anordning tættere på din PAL+BT, eller tjek for at sikre at der ikke er en anden trådløs anordning som forstyrrer signalet.
- Når du skifter fra Bluetooth til DAB eller FM, kan det være nødvendigt at genjustere (sænke) radioens lydniveau.

Batteripakken

PAL+BT bruger en forseglede pakke med 6 højkapacitet Nickel Metal Hydride (Li-Ion) celler. I modsætning til nikkel-cadmium (NiCd) batterier, har Li-Ion-batterier ingen hukommelse. Det giver en længere driftstid, og er ikke sammensat af giftige metaller. Batteriikonet på LCD fungerer både som strøm- og opladningsindikator.

OPLADNING: For at oplade batteriet, skal du sætte PAL+BT i og placere den i standby. Fra helt tomt, vil batteriet være fuldt opladet inden for ca. 3,5 timer. Fordi batteriet er nyt, kan det tage 4-5 fulde opladninger / afladninger, før du oplever en jævn gennemsnitlig afspilningstid. Under opladning, vil batteriikonet på LCD-displayet blinke. Batteriikonet holder op med at blinke og alle 3 barer vil blive vist på LCD-displayet, når batteriet er fuldt opladet. Batteriet oplades ikke, mens PAL+BT er tilsluttet og tændt, men batteriikonet vil stadig vise status for batteriet. Kort sagt, når PAL+BT er tilslutning strømforsyning, skal den stå i standby for at oplade batteriet.

LAVT BATTERI: Når du kører udelukkende på batteri, og batteriet bliver afladet, vil batteriikonet falde fra 3 barer, til 2 barer, til 1 bar, og endelig vise et tomt batteri. Lyden vil begynde at lyde forvrænget, når batteriet begynder at nå et lavt niveau. Dette er normalt og er et signal om, at batteriet skal oplades snart. Fordi PAL+BT Li-Ion batteri ingen hukommelse har, er det ikke nødvendigt at vente, indtil batteriet er opbrugt, før genopladning. Dog vil det ikke skade batteriet, at oplade et tomt batteri.

Batteriikonet er en tilnærmelse af batteriets status. Det kan tage flere sekunder før en opdatering vises via ikonet. Hvis batteriet er fjernet, og PAL+BT udelukkende kører på den eksterne strømforsyning, vil ikonet på skærmen vise et tomt batteri.

BATTERIAFSPILNINGSTID: Der er mange variabler som lydstyrke og programmateriale, der bestemmer hvor lang tid du kan køre på et fuldt opladet batteri. For eksempel vil PAL+BT på et lavt lyd-niveau som regel give en længere afspilningstid end ved høj lydstyrke. Når du bruger din PAL+BT vil du hurtigt få en god fornemmelse for, hvad du kan forvente under forskellige forhold.

Det skader ikke din PAL+BT kontinuerligt at køre på den eksterne strømforsyning.

UDSKIFTNING AF BATTERI: Skulle du nogensinde være nødt til at udskifte batteriet, løft da antennen op og brug en Philips-skruetrækker til at fjerne de to skruer, der holder batteridækslet på plads. Løft batteridækslet af og noter, hvordan ledningerne er tilsluttet til batteriet før frakobling. Udskift pakken og sørg for at du skaber kontakt. Sæt batteridækslet på igen ved at sætte den nederste flap først, og derefter skrue dækslet på igen.

⚠ FORSIGTIG: For at mindske risikoen for brand eller personskade, skal du anvende et korrekt batteri, tilgængeligt via Tivoli Audio eller vores autoriserede forhandlere og bortskaffe det brugte batteri i henhold til dit lands lovgivning. Batteriet må ikke udsættes for ekstrem varme som solskin, ild eller lignende. Brug af et ikke-Tivoli Audio batteri kan beskadige PAL+BT.

For information om fjernbetjeningens batteri henvises til punkt 14 i "Guide til funktioner (fjernbetjening)".

Digital Radio / FM-modtagelse

Når du flytter PAL+BT til et andet sted, hvor der kan være forskellige DAB-stationer fra den tidligere placering, anbefales det at køre en "Prune", som starter en ny scanning og dermed opdaterer DAB-stationslisten.

FM: På steder med et stærkt signal, kan reduktion af antennens længde give bedre modtagelse.

Rds (Kun Ved FM)

Radio Data System (RDS) sender tekst data sammen med lyden. Ikke alle FM-stationer bruger denne service, og teksten er således ikke tilgængelig ved alle stationer. Hvis det opleves, at RDS teksten ikke vises, eller teksten ser rystet ud, kan det skyldes, at signalet er for svagt. I sådanne tilfælde kan man eksperimentere med placeringen af FM-antennen. Hvis det er muligt at modtage RDS, trykkes gentagne gange på Info-knappen for at se de tilgængelige oplysninger. Bemærk RDS indholdet bestemmes af den enkelte FM-station.

Håndtering af PAL+BT

- PAL+BT er modstandsdygtig, men ikke vejrbestandig. PAL+BT bør ikke nedsænkes i vand eller holdes under rindende vand. Den bør heller ikke udsættes for ekstreme temperaturer.
- PAL+BT er designet som en transportabel radio, men den er ikke uovervindelig. Du må ikke tabe den, smide den, eller udsætte den for kraftige stød.
- Tag altid fat om PAL+BT ved de fordybninger som er lavet til at reducere risikoen for at PAL+BT glider ud af din hånd.

Rengøring

Brug aldrig skræppe rengøringsmidler eller opløsningsmidler på din radio. Normal slitage og skader som følge af rengøring eller kemikalier, er ikke dækket af fabriksgarantien. For at rengøre PAL+BT brug en blød klud og gnid ikke hårdt.

Begrænset Garanti

Tivoli Audio laver produkter af meget høj standard, og vi er sikre på, at vore produkter fungerer godt. Derfor yder vi en begrænset garanti på dette produkt mod fabriktionsfejl ved materialer og håndværk til den oprindelige ejer. Denne garanti kan ikke overføres.

Produkter som er købt i EU og Norge har en minimumsgaranti på to år. I lande hvor varigheden af minimumsgarantien er vedtægtsbestemt, er garantiperioden den påkrævede vedtægtsperiode. Alle andre steder er garantiperioden et år.

Denne begrænsede garanti dækker dette produkts funktionalitet for normal, tilsigtet brug som specificeret i denne manual. Den dækker ikke fejlfunktion eller skade, der er opstået ved upassende eller urimelig brug eller installering, ved at bruge opladeren til at oplade alkaline batterier, fejl ved tilknyttet udstyr, modifikationer, uautoriseret reparation, skade eller tab under forsendelse, mishandling, uheld, brug af forkert spænding/strøm, strømstød, lynnedslag eller andre naturfænomener, for megen fugt, normal slidtage, kommercielt brug eller køb fra uautoriserede forhandlere. Det kan være nødvendigt at vise dit købsbevis ved garantiservice for at bevise at enheden blev købt hos en autoriseret forhandler.

Kontakt venligst din forhandler eller en lokal distributør for garantiservice eller -reparation.

Hvis du åbner eller skiller dette produkt ad, vil den begrænsede garanti være ugyldig. Der er ingen dele inden i, som brugeren kan servicere. Tivoli Audio betaler ikke for omkostninger ved korrigerende af problemer med modtagelsen, eliminering af eksternt genereret statisk støj/støj, tidstab, ubekvemmelighed, tab af brugen af produktet, eller skade forårsaget ved upassende brug af dette produkt.

Hvis produktet returneres i garantiperioden og service er berettiget i følge denne begrænsede garanti, vil vi reparere eller erstatte alle defekte dele gratis og indenfor en rimelig tidsfrist.

DENNE BEGRÆNSEDE GARANTI GIVER DIG SPECIFIKKE LOVMÆSSIGE RETTIGHEDER UNDERLAGT DE SPECIFICEREDE FORHOLD. DER KAN OGSÅ VÆRE ANDRE GÆLDENDE LOVMÆSSIGE RETTIGHEDER FOR DET KØBTE PRODUKT. DISSE LOVMÆSSIGE RETTIGHEDER VARIERER FRA LAND TIL LAND. NOGLE STEDER ER EKSKLUDERING, RESTRIKTION ELLER MODIFICERING AF VISSE UNDERFORSTÅEDE RETTIGHEDER ELLER DERES EFFEKT IKKE TILLADT. I EN SÅDAN SITUATION VIL DENNE BEGRÆNSEDE GARANTI KUN GÆLDE I DEN UDSTRÆKNING SOM GÆLDENDE LOV TILLADER.

Dit lands love kan give dig retten til lovmæssige krav mod sælgeren eller producenten af dette produkt. Denne begrænsede garanti påvirker ikke disse rettigheder.

Bestemmelserne i den begrænsede garanti træder i stedet for alle andre garantier eller forhold, bortset fra dem der er lovbestemt. Denne begrænsede garanti påvirker ikke dine lovgivne rettigheder og udelukker ikke noget retsmiddel, som du har lovmæssigt ret til.

I lande hvor ansvarlighedsgrænsen ikke udelukkes af vedtægter skal Tivoli Audio højeste ansvarlighed ikke overstige den pris du betalte for produktet. I lande hvor ansvarlighedsgrænsen er udelukket af loven, skal Tivoli Audio ikke være ansvarlig for mere end direkte kropsskade, og/eller skade på ejendom eller personlige ejendele som følge af Tivoli Audios uagtsomhed.

Hvis det ikke er forbudt i følge loven, skal Tivoli Audio ikke være ansvarlig for specielle, uhelds-, konsekvens- eller indirekte skader. Nogle steder tillader ikke begrænsninger af eksklusion eller begrænsninger af afhjælpning, specielle, uhelds-, konsekvens- eller indirekte skader eller ansvarsbegrænsning til særlige beløb, så ovenstående begrænsninger eller eksklusioner gælder måske ikke dig.

Denne begrænsede garanti er ugyldig, hvis mærkatet med serienummeret er blevet fjernet eller ødelagt.

Hvis du har købt en forlænget servicekontrakt fra din forhandler og service er nødvendig efter den begrænsede garanti er udløbet, bedes du kontakte vores udbyder af den forlængede kontrakt for at blive serviceret.

For nemheds skyld kan du registrere dit produkt for garantiservice online på vores hjemmeside www.tivoliaudio.com. Du er ikke lovmæssigt forpligtet til at give personlige oplysninger. Men sådanne oplysninger lader os registrere hvilke Tivoli Audio produkter du køber, så vi bedre kan forstå dem der køber vores produkter. Tivoli Audio vil bruge de indsamlede oplysninger til markedsføring, og hvor det er tilladt vil vi kontakte dig om de produkter du har købt eller andre produkter du kunne være interesseret i fra Tivoli Audio eller andre firmaer. De oplysninger du giver os kan blive bearbejdet i et andet land.

Specifikationer

Model:	PAL+BT
Type:	Portable DAB/DAB+/DMB/FM radio med Bluetooth trådløs teknologi
Driver:	2.5" fuldtoner, magnetisk afskærmet
Frekvensbånd:	FM: 87.5-108.0MHz (receiving range may vary by region) DAB (Band III)/DAB+/DMB: 174-240MHz
Strøm	: 9 V DC nominal
Batteri	: Li-ion, 7,2 V, 2850 mAh
AC Adaptor	Model DYS618-090200-18112A:
Indgang:	100-240 V - 50/60 Hz, 0,5 A maks.
Udgang:	9,0 V, 2,0 A
Dimensioner:	H 15,55cm x B 9,35cm x D 9,25cm (6.12" H x 3.68" W x 3.64" D)
Vægt:	0.84 Kg

Der forbeholdes ret til at ændre specifikationer uden forudgående informationer herom.

Tivoli Audio forbeholder sig retten til at udføre produktændringer uden forudgående informationer herom.

Tivoli Audio, Tivoli Audio's logo, PAL, og Portable Audio Laboratory er registrerede varemærker som tilhører Tivoli Audio, LLC. Bluetooth ordmærket og logoer er registrerede varemærker som ejes af Bluetooth SIG, Inc. og enhver form for brug af Tivoli Audio er under licens. iPod, iPod touch, iPhone, og iPad er varemærker tilhørende Apple Inc., som er registreret i USA og andre lande. Andre varemærker og varenavne tilhører deres respektive ejere.



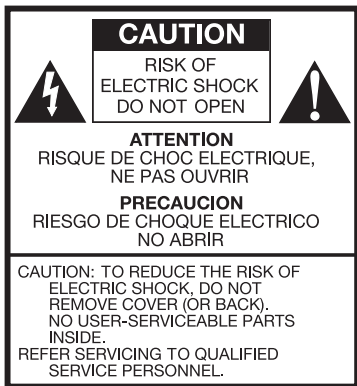

Dieses Symbol warnt den Bediener vor nicht isolierter, „gefährlicher“ elektrischer Spannung im Gerätegehäuse, die hoch genug sein kann, um zu elektrischen Schlägen zu führen.



Dieses Symbol weist den Bediener auf wichtige Anweisungen zur Bedienung und Wartung des Geräts in der begleitenden Literatur hin.

Wichtige Sicherheitshinweise:

1. Lesen Sie diese Anweisungen sorgfältig durch.
2. Bewahren Sie diese Anweisungen auf.
3. Beachten Sie alle Warnhinweise.
4. Befolgen Sie alle Anweisungen.
5. **ACHTUNG:** Explosionsgefahr, wenn Batterie falsch eingesetzt wird. Nur mit derselben Batterie oder einem gleichwertigen Typ ersetzen.
6. **WARNUNG:** Batterien dürfen nicht starker Hitze wie Sonnenschein, Feuer oder dergleichen ausgesetzt werden.
7. **WARNUNG: NICHT VERSCHLUCKEN, ES BESTEHT DIE GEFAHR VON VERÄTZUNGEN.** Die mit diesem Produkt gelieferte Fernbedienung enthält eine Knopfzellenbatterie. Wenn die Knopfzellebatterie verschluckt wird, kann diese in nur 2 Stunden zu schweren inneren Verätzungen und sogar zum Tod führen. Bewahren Sie neue und gebrauchte Batterien für Kinder unzugänglich auf. Wenn sich das Batteriefach nicht sicher schließen lässt, verwenden Sie das Produkt nicht länger und halten Sie es von Kindern fern. Sollte der Verdacht bestehen, dass Batterien möglicherweise verschluckt oder im Körper platziert wurden, ziehen Sie sofort einen Arzt hinzu.
8. Halten Sie dieses Gerät von Wasser fern. Verwenden Sie dieses Gerät beispielsweise nicht in der Nähe einer Badewanne, in einem feuchten Keller, in der Nähe eines Swimmingpools und dergleichen. **ACHTUNG!** Setzen Sie das Gerät nicht Regen oder Feuchtigkeit aus.
9. Reinigen Sie das Gerät nur mit einem trockenen Tuch.
10. Stellen Sie sicher, dass die Belüftungsöffnungen nicht versperrt sind. Schließen Sie das Gerät gemäß den Anweisungen des Herstellers an.
11. Schließen Sie das Gerät nicht in der Nähe von Wärmequellen wie z. B. Heizkörpern, Heizauslässen, Öfen oder anderen wärmeerzeugenden Geräten (inklusive Verstärkern) an.
12. Setzen Sie nicht die Sicherheitsfunktion des verpolungssicheren oder geerdeten Steckers außer Kraft. Ein verpolungssicherer Stecker ist mit zwei unterschiedlich breiten Kontakten ausgestattet. Ein geerdeter Stecker ist neben den zwei Kontakten außerdem mit einem Massekontakt ausgestattet. Der breite Kontakt bzw. der Massekontakt dienen zu Ihrer Sicherheit. Falls der gelieferte Stecker nicht in Ihre Steckdose passt, wenden Sie

sich zum Austausch der entsprechenden Steckdose bitte an einen Elektriker.

13. Stellen Sie sicher, dass nicht auf das Stromkabel getreten und das Kabel nicht geknickt wird, insbesondere an Steckern, Steckdosen und an der Stelle, wo das Kabel am Gerät austritt.
14. Verwenden Sie ausschließlich die vom Hersteller angegebenen Anbau- und Zubehörgeräte.
15. Verwenden Sie das Gerät nur mit Wagen, Gestellen, Stativen, Halterungen oder Tischen, die vom Hersteller angegeben bzw. mit dem Gerät verkauft wurden. Gehen Sie bei dem Bewegen eines Wagens mit Vorsicht vor, um Verletzungen durch ein Umstürzen der Kombination Apparat/Wagen zu vermeiden.
16. Schützen Sie das Gerät zusätzlich dadurch, dass Sie den Netzstecker bei einem Gewitter oder wenn Sie das Gerät für eine längere Zeit unbeaufsichtigt lassen bzw. nicht benutzen wollen aus der Steckdose ziehen. Dadurch verhindern Sie eine Beschädigung des Geräts durch Blitzschlag oder Spannungsspitzen.
17. Betreiben Sie das Gerät nur mit den auf der Rückseite angegebenen Stromquellen. Verwenden Sie bei Geräten mit einer externen Stromversorgung im Fall von Verlust oder Beschädigung nur ein identisches Ersatzteil. Entnehmen Sie bei Geräten mit einer Batteriestromversorgung dem Benutzerhandbuch die notwendigen Informationen.
18. Ziehen Sie den Netzstecker und lassen Sie Wartungsarbeiten von qualifiziertem Personal durchführen, wenn :
 - a. Das Netzkabel oder der Stecker beschädigt ist
 - b. Flüssigkeit in das Gerät gelaufen bzw. Gegenstände hineingefallen sind
 - c. Das Gerät bei Benutzung laut Bedienungsanweisung nicht ordnungsgemäß funktioniert.
 - d. Das Gerät fallen gelassen oder auf eine andere Weise beschädigt wurde
 - e. Das Gerät eine deutliche Veränderung der Leistung aufweist
19. Halten Sie das Gerät von spritzender oder tropfender Flüssigkeit fern. Stellen Sie keine Gegenstände auf das Gerät, die Flüssigkeit enthalten, wie beispielsweise Vasen oder Trinkgläser.
20. Vermeiden Sie Kontakt mit der Flüssigkeit, wenn das Display einen Riss bekommt bzw. beschädigt wird.
21. Achten Sie auf einen sicheren Abstand des Gerätes zu offenem Feuer, z.B. einer brennenden Kerze
22. Der empfohlene Temperaturbereich für den Betrieb des Radios liegt zwischen 5 °C und 40 °C.
23. Das Netzteil muss so platziert sein, dass es problemlos zugänglich ist und nicht durch Möbel o.ä. verdeckt wird.



24. Der Stecker des Stromkabels dient als Trennvorrichtung und muss leicht zugänglich bleiben.



Anleitung und Hinweise zu Ihrem PAL+BT

Herzlichen Glückwunsch zum Erwerb des Geräts. Wir finden, dass das PAL+BT zu den besten tragbaren DAB/DAB+/DMB/UKW-Radios gehört, die derzeit erhältlich sind. Mit dem Zusatz von Bluetooth Wireless Technologie können Sie Ihre Musik drahtlos auf Ihr PAL+BT übertragen und wiedergeben.

Wir wissen, dass Sie es kaum erwarten können, Ihr neues Radio einzuschalten. Nehmen Sie sich bitte dennoch einen Augenblick Zeit, um diese Bedienungsanleitung sowie die Sicherheitsanweisungen durchzulesen, damit Sie sämtliche Funktionen Ihres PAL+BT nutzen können. Bei Fragen können Sie sich jederzeit an Ihren Händler oder direkt an Tivoli Audio wenden.

Heben Sie bitte den Versandkarton und die Originalverpackung für den Fall auf, dass Sie Ihr Radio möglicherweise einmal verschicken müssen, da Versandschäden nicht von der Werksgarantie abgedeckt sind.

Im Namen aller Beschäftigten möchten wir Ihnen dafür danken, dass Sie sich für Tivoli Audio entschieden haben, und Ihnen viel Vergnügen wünschen mit Ihrem neuen PAL+BT.

Zum Lieferumfang Ihres PAL+BT - Radios gehört:

- Ein (1) Netzteil
- Eine (1) Lithium-Ionen-Batterie (im Gerät vorhanden)
- Eine (1) Fernbedienung (inklusive Batterie)

Wenden Sie sich bitte an Ihren Händler oder Tivoli Audio, wenn einer dieser Artikel fehlen sollte.

Erste Schritte

1. Ziehen Sie die Antenne aus.
2. Verbinden Sie das mitgelieferte Netzteil mit dem Eingang für 12 V DC- auf der Rückseite Ihres PAL+BT und schließen Sie das Gerät an eine Steckdose an.
3. Knopf auf der Fernbedienung - oder kurz den Einschaltknopf bzw. den Knopf zur Lautstärkeregelungen vorne am PAL+BT drücken. Warten Sie, bis der automatische Scan abgeschlossen wurde.
4. Über die Pfeiltasten auf der Fernbedienung (Tune +/-) können Sie sich die verfügbaren Sender anzeigen lassen und den gewünschten Sender auswählen.
5. Durch Drücken der Menu/Select-Taste auf der Fernbedienung wird der gewählte Sender eingestellt.
6. Drücken Sie den Knopf zur Lautstärkeregelung oder die Knöpfe auf der Fernbedienung, um die Lautstärke wie gewünscht einzustellen - ebenfalls können Sie den Einschaltknopf bzw. den Knopf zur Lautstärkeregelung drehen.

Funktionen (Bedienfeld)

1. Einschaltknopf/Knopf zur Lautstärkeregelung: Dieser Knopf verfügt über viele Funktionen:
 - Einschaltknopf: Ist die PAL+BT ausgeschaltet, drücken Sie den Knopf einmal kurz, um das Gerät einzuschalten. Ist die PAL+BT bzw. eine der Quellen eingeschaltet, halten Sie den Knopf zum Ausschalten gedrückt. (Hinweis: Per Fernbedienung lässt sich das Gerät nicht einschalten, wenn es nicht an eine Stromquelle angeschlossen ist.)
 - Lautstärke: Ist das Gerät eingeschaltet, drehen Sie den Knopf im Uhrzeigersinn zur Verstärkung und gegen den Uhrzeigersinn zur Verminderung der Lautstärke.
 - Quelle: Ist das Gerät über eine Quelle eingeschaltet, betätigen Sie den Knopf, um zwischen den Quellen zu wechseln.
2. Knopf zur Sendereinstellung: Dieser Knopf erfüllt viele Funktionen.
 - Sendereinstellung: Ist das Gerät eingeschaltet (nicht über Hilfsgeräte), erhöhen Sie den Empfangsfrequenzwert durch eine Drehung im Uhrzeigersinn und vermindern einen solchen Wert durch eine entgegengesetzte Drehung.
 - Schlummerfunktion: Bei Ertönen des Alarms drücken Sie den Knopf, um die Schlummerfunktion auszulösen. Ein Icon wird angezeigt, wenn die Schlummerfunktion aktiviert ist. Die Schlummer-Intervalle sind auf sieben Minuten voreingestellt. Noch einmal drücken, um die Schlummerfunktion zu deaktivieren. Die Schlummerfunktion kann betrieben werden, wenn das Gerät mit einer äußeren Stromquelle verbunden ist. Bei Batteriebetrieb ist die Schlummerfunktion außer Kraft gesetzt.
 - Voreinstellungen: Rundfunksender zu speichern. Kurz drücken, um den mit dieser konkreten Voreinstellung gespeicherten Sender abzurufen. Im UKW-Modus wird die Nummer des Speicherplatzes angezeigt. Für jeden Frequenzbereich sind fünf Voreinstellungen möglich.

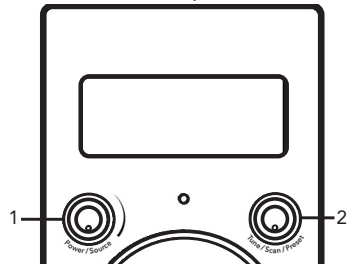

3. LCD-ANZEIGE:

 : Lautstärke

FM: UKW

 : Sleep timer

DAB: DAB-/DAB+/-/DMB-Frequenzbereich

 : Schlummerfunktion

AUX: Periphärgeräte

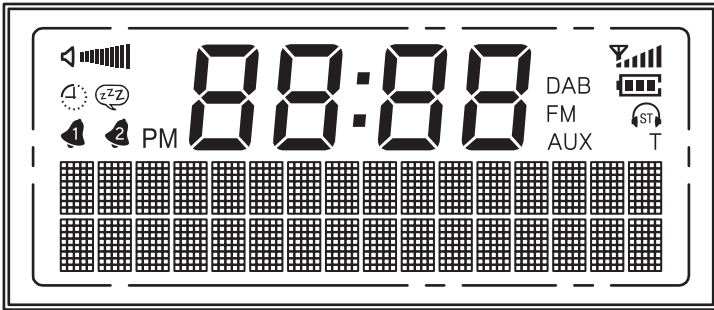

  : Wecker 1 und 2

 : Ladezustand des Akkus

88:88 (zentrale Anzeige): Zeit

 : Mono-/Stereo-Anzeige für Kopfhörerausgang

 : Signalstärke

T: Manuelle Sendereinstellung



5. STROMVERSORGUNG: Hier schließen Sie die Stromversorgung des Geräts an (PAL+BT Tivoli Audio 9V 2A). Verwenden Sie nur das für dieses Produkt mitgelieferte Netzgerät. Geht dieses Stromkabel verloren, fordern Sie von Tivoli Ersatz an. Halten Sie den Gummistecker eingesteckt, wenn der Steckplatz frei ist.

Erläuterung der Bedienelemente (Fernbedienung)

(Zum Lieferumfang gehört eine separate Halterung für die Fernbedienung. Diese ist auf der Rückseite mit einer Klebefläche versehen. Ziehen Sie den Schutzfilm ab und befestigen Sie die Halterung an einer Seite Ihres PAL+BT.)

1. EIN-/AUSSCHALTER: Drücken Sie diese Taste kurz, um Ihr PAL+BT einzuschalten. Das Radio wird eingeschaltet und die zuletzt verwendete Quelle wird aktiviert. Durch erneutes Drücken schalten Sie das Gerät aus. Das Gerät kann nicht über den Ein-/Ausschalter auf der Fernbedienung eingeschaltet werden, wenn es ausgeschaltet und nicht an einer Steckdose angeschlossen ist.

2. MUTE/SNOOZE: Drücken Sie diese Taste während der Tonwiedergabe des Geräts, um den Audioausgang zu deaktivieren (es werden keine Lautstärkebalken angezeigt). Drücken Sie die Taste erneut oder stellen Sie die Lautstärke ein, um die Wiedergabe wiederherzustellen. Mit dieser Taste können Sie das Wecksignal nach Ertönen abschalten. In der Anzeige erscheint ein  Symbol, wenn die Schlummerfunktion aktiviert ist. Diese ist auf 7 Minuten eingestellt und kann nicht verändert werden. Für die Schlummerfunktion muss Ihr PAL+BT an die Steckdose angeschlossen sein. Bei reinem Akkubetrieb kann die Schlummerfunktion nicht genutzt werden.

3. ALARM: Mithilfe der Pfeiltasten   und der Select-Taste können Sie die Weckfunktionen einstellen und aktivieren. Wichtige Hinweise sowie eine ausführliche Anleitung finden Sie im Abschnitt "Einstellen der Weckzeit".

4. SLEEP: Durch wiederholtes Drücken sehen Sie, nach welcher Zeit sich das Radio automatisch abschaltet. Durch Drücken der Select-Taste können Sie diese Zeit auswählen. Wenn der Sleep-Timer aktiv ist, können Sie die verbleibende Zeit durch Drücken der Sleep-Taste auf der Fernbedienung ablesen. Bei aktiviertem Sleep-Timer erscheint in der Anzeige ein kleines Uhrensymbol []. Um den Sleep-Timer abzuschalten, drücken Sie die Sleep-Taste bis "Off" in der Anzeige erscheint. Im reinen Akkubetrieb (kein Netzteil angeschlossen) mit eingeschaltetem Sleep-Timer und aktiviertem Wecker ertönt nach der automatischen Abschaltung bei Ende des Schlafmodus kein Wecksignal. Um sowohl den Sleep-Timer als auch die Weckfunktion nutzen zu können, muss das Netzteil angeschlossen sein.

5. SOURCE: Durch mehrmaliges Drücken dieser Taste können Sie die Quelle ändern.

6. INFO: Durch mehrmaliges Drücken können Sie je nach Quellenmodus die verfügbaren Informationen abrufen. Diese Funktion steht nicht zur Verfügung, wenn Auxiliary eingestellt ist.

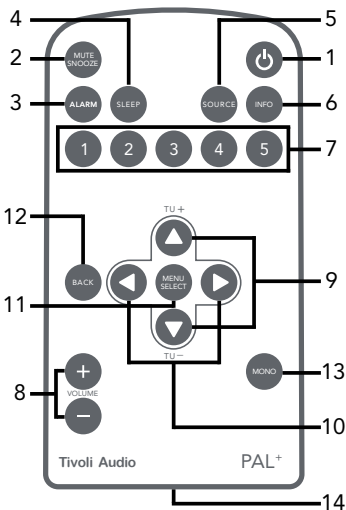

7. **VOREINSTELLUNGEN 1-5:** Halten Sie die Taste gedrückt, um den gerade eingestellten Sender zu speichern. Drücken Sie die Taste kurz, um den Sender aufzurufen, der über die Voreinstellung gespeichert ist. Im UKW-Modus erscheint die Nummer des voreingestellten Senders in der Anzeige. Für jeden Frequenzbereich gibt es 5 Voreinstellungen.
8. **VOLUME +/-:** Durch Drücken der Taste Volume + bzw. Volume - können Sie die Lautstärke erhöhen oder verringern. Sollte der Klang verzerrt sein, verringern Sie die Lautstärke, um eine Beschädigung des Lautsprechers zu vermeiden. Wenn Sie bei stummgeschaltetem Gerät die Lautstärke Ihres PAL+BT ändern, wird die Stummschaltung (Mute) aufgehoben.
9. **▲▼/TUNE +/-:** Über diese Tasten bewegen Sie sich innerhalb der Menüs. Mit diesen Tasten können Sie außerdem im UKW-Modus Sender manuell einstellen oder automatisch nach Radiosendern suchen. Wenn der manuelle Einstellungsmodus aktiviert ist, erscheint in der Anzeige ein "T". Halten Sie die Taste gedrückt, um die Frequenzbereiche schnell zu durchlaufen. Es dauert etwa eine Sekunde, bis sich die Frequenzen ändern. Drücken Sie diese Taste 1,5 Sekunden lang, und lassen Sie sie dann los, um automatisch nach dem nächsten Sender zu suchen. In der Anzeige erscheint "Suche...". Unter "Sucheeinstellungen" im Abschnitt "Menü und einzelne Funktionen" finden Sie weitere Informationen.
10. **t u:** Anstelle der Taste "Select" kann auch die rechte Pfeiltaste genutzt werden. Die linke Pfeiltaste kann in einigen Menüpunkten anstelle der Taste "Back" genutzt werden.
11. **MENU/SELECT:** Drücken und halten Sie diese Taste, um das Hauptmenü aufzurufen, und drücken Sie diese Taste dann erneut kurz, um einzelne Menüpunkte auszuwählen. Weitere Informationen finden Sie im Abschnitt "Menü".
12. **BACK:** Mit dieser Taste gelangen Sie auf die vorherige Seite des Menüs.
13. **MONO:** Drücken Sie diese Taste, um zwischen Mono und Stereo umzuschalten. In der Anzeige erscheint "M" für Mono und "ST" für Stereo. "Mono" oder "Stereo" wird auch angezeigt, wenn im UKW-Modus auf der Fernbedienung die Info-Taste gedrückt wird. Wenn Sie in Stereo ein starkes Rauschen beim UKW-Empfang haben, kann der Empfang dadurch verbessert werden, dass Sie auf Mono schalten. Bitte beachten Sie: Die Einstellung „Mono“ ist nur im FM-Modus möglich. Siehe auch "Balance" im Abschnitt "Menü und einzelne Funktionen".
14. **BATTERIEFACH:** Entfernen Sie vor Gebrauch der Fernbedienung den Schutzstreifen, der aus dem Batteriefach herausragt. Falls ein Austausch der Batterie in der Fernbedienung notwendig sein sollte, verwenden Sie eine CR2025-Knopfzelle.

⚠ VORSICHT: Bei nicht ordnungsgemäßem Wechsel der Batterie besteht Explosionsgefahr. Die Batterie darf nur durch eine gleiche oder gleichwertige Batterie ersetzt werden. Entsorgen Sie verbrauchte Batterien gemäß den in Ihrem Land geltenden gesetzlichen Vorschriften.

Hinweis: Drücken Sie kurz auf die Aufwärts-Pfeiltaste der Fernbedienung des Radios, wenn es sich im Standby-Modus befindet, um das Display auszuschalten. Drücken Sie einmal kurz auf die Aufwärts-Pfeiltaste, um das deaktivierte Display für 10 Sekunden einzuschalten. Drücken Sie zweimal kurz auf die Aufwärts-Pfeiltaste der Fernbedienung, um das Display wieder einzuschalten.

Menü und Einzel Funktionen

Um das Hauptmenü aufzurufen, drücken und halten Sie die Taste "Menu". Mithilfe der Pfeiltasten ▲▼ auf der Fernbedienung und der Select-Taste können Sie zwischen den einzelnen Menüpunkten wechseln. Um zur vorherigen Seite zu gehen, benutzen Sie die Back-Taste oder warten Sie, bis Sie nach 15 Sekunden automatisch zurück geführt werden.

Ein Sternchen (*) zeigt an, dass der gezeigte Menüpunkt momentan eingestellt ist.

1. **SUCHEINSTELLUNGEN (NUR UKW-MODUS):** Drücken Sie die Taste "Select" und wählen im Sie mithilfe der Pfeiltasten ▲▼ und der Taste "Select" zwischen "Nur starke Sender" und "Alle Sender" für den automatischen Sendersuchlauf (Siehe Punkt 9 (▲▼/Tune +/-) im Abschnitt "Fernbedienung"). Wenn Sie "Alle Sender" auswählen, erhöht sich die Empfindlichkeit des Suchlaufs und es besteht die Wahrscheinlichkeit, dass der Suchlauf auch bei Rauschen anhält. Wenn das Gerät auf Auxiliary eingestellt ist, steht diese Funktion nicht zur Verfügung.

2. **EQUALIZER (EQUALIZER):** Tryk på knappen Select (Vælg), og brug knappene▲▼for at vælg den ønskede EQ-indstilling fra følgende valgmuligheder: Normal, Klassisk, Jazz, Pop, Rock og Tale. Tryk på knappen Vælg for at aktivere den ønskede EQ-indstilling.

3. **ZEIT (UNTER EINSTELLUNGEN):**

Einstellung 12/24 Stunden: Drücken Sie die Taste "Select" und wählen Sie mithilfe der Pfeiltasten ▲▼ und "Select" die Anzeige 12 oder 24 Stunden.

Einstellung von Datum und Uhrzeit: Drücken Sie die Taste "Select" und stellen Sie mithilfe der Pfeiltasten ▲▼ und "Select" zuerst die Stunden, dann die Minuten und zuletzt das Datum ein. Stellen Sie die automatische Aktualisierung auf "Nicht aktualisieren" ein, um die Zeit manuell einzustellen. Siehe untenstehenden Abschnitt "Automatisch Aktualisieren" für weitere Informationen.

Automatisch Aktualisieren: Drücken Sie die Taste "Select" und wählen Sie über die Pfeiltasten ▲▼ und die Taste "Select" zwischen "Aktualisieren von beliebiger Quelle", "Aktualisieren von DAB" (auch DMB) oder "Aktualisieren von UKW" (RDS). Für jede automatische Aktualisierung wird ein zuverlässiger Empfang von DAB bzw. UKW/RDS mit einem Datums- und Uhrzeitsignal benötigt. Das Aktualisieren der Uhrzeit kann bis zu einer Minute oder länger dauern. Tivoli Audio übernimmt keine Verantwortung für ungenaue Informationen zu Datum und Uhrzeit durch ein automatisches Signal.

Um die Uhr manuell einzustellen, wählen Sie im Menü Zeit mithilfe der Pfeiltasten ▲▼ bzw. ◀▶ zunächst "Nicht aktualisieren" und dann "Datum/Uhrzeit einstellen" und stellen anschließend über "Select" die Uhrzeit ein. Wiederholen Sie diese Schritte zur Einstellung der Minuten und drücken Sie "Select" zum Speichern. Innerhalb dieses Menüs haben Sie zusätzlich die Möglichkeit, das Datumsformat einzustellen und zwischen 12- und 24-Stunden-Anzeige zu wechseln.

HINWEIS: Bei Stromausfall bleiben die Weckzeit(en) und Uhrzeit durch einen eingebauten Datensicherungsspeicher erhalten. Wenn unter "Automatische Aktualisierung" die Option "Aktualisieren von beliebiger Quelle" eingestellt ist, kann das Radio das Signal des zuletzt gehörten Senders finden, auch wenn Ihr PAL+BT auf Standby geschaltet ist.

Einstellen des Datumsformats: Drücken Sie die Taste "Select" und wählen Sie über die Pfeiltasten ▲▼ und "Select" ein Datumsformat aus.

4. **HINTERGRUNDBELEUCHTUNG (UNTER EINSTELLUNGEN):**

Automatisch dimmen:

Die Hintergrundbeleuchtung ist werkseitig auf eine konstante Stärke eingestellt. Sie

kann jedoch so eingestellt werden, dass sie automatisch gedimmt wird, wenn innerhalb einer festgelegten Zeitspanne keine Taste betätigt wird. Sobald am Gerät oder an der Fernbedienung eine Taste gedrückt wird, schaltet die Hintergrundbeleuchtung automatisch wieder auf volle Stärke. Drücken Sie die Taste "Select" und wählen Sie über die Pfeiltasten ▲▼ und Select die gewünschte Zeitspanne bis zum Dimmen des Hintergrundlichtes aus. Sie können zwischen 10, 20, 30, 45, 60, 90, 120 und 180 Sekunden wählen oder die automatische Dimmfunktion vollständig deaktivieren.

Hintergrundbeleuchtung ein: Drücken Sie die Taste "Select" und wählen Sie über die Pfeiltasten ▲▼ und Select die gewünschte Stärke der Hintergrundbeleuchtung.

Dimmstärke: Wenn Sie unter "Automatisch dimmen" eine Zeitspanne für die Aktivierung der Dimmung gewählt haben, drücken Sie die Taste "Select" und stellen Sie über die Pfeiltasten ▲▼ und Select für diese Einstellung die gewünschte Dimmstärke ein. Falls die Hintergrundbeleuchtung in bestimmten Situationen stört, z.B. beim Schlafen, kann die Stärke auf "Off" gestellt werden. Durch das Einstellen der Dimmstärke kann außerdem die Akkulaufzeit verlängert werden.

5. SPRACHE (UNTER EINSTELLUNGEN): Drücken Sie die Taste "Select" und stellen Sie mithilfe der Pfeiltasten ▲▼ und Select die gewünschte Sprache ein.
6. EINSTELLUNGEN ZURÜCKSETZEN (UNTER EINSTELLUNGEN): Drücken Sie die Taste "Select" und wählen Sie mithilfe der Pfeiltasten ▲▼ bzw. ◀▶ und Select, ob Sie auf die Werkseinstellungen zurücksetzen wollen (Ja) oder nicht (Nein). Wenn Sie das Gerät zurücksetzen, werden die Werkseinstellungen wiederhergestellt und alle persönlichen Einstellungen wie Radiosender und Sprache gelöscht. Das Factory Reset (Zurücksetzen auf die Liefereinstellungen) ist beim ausschließlichen Batteriebetrieb eventuell nicht verfügbar.
7. ID (UNTER EINSTELLUNGEN): Drücken Sie die Taste "Select" um Ihre ID-Nummer zu sehen. Wenn Sie sich mit einer Frage an Ihren Händler oder an Tivoli Audio wenden, wird man Sie möglicherweise nach der Nummer in diesem Feld fragen.
8. SLEEP-TIMER (UNTER EINSTELLUNGEN): Drücken Sie "Select" stellen Sie mithilfe der Pfeiltasten ▲▼ und Select den Sleep-Timer auf eine der angegebenen Zeiten ein. Es befindet sich auch eine Sleep-Taste auf der Fernbedienung. Bei aktivem Sleep-Timer erscheint in der Anzeige ein kleines Uhrensymbol.

HINWEIS: Wenn im reinen Akkubetrieb (kein Netzteil angeschlossen) Sleep-Timer und Wecker eingeschaltet sind, ertönt nach der automatischen Abschaltung bei Ende des Sleep-Modus kein Wecksignal. Um sowohl den Sleep-Timer als auch die Weckfunktion nutzen zu können, muss das Netzteil angeschlossen sein.

9. BT MEMORY CLEAR (BT SPEICHER LÖSCHEN): Wenn beim Koppeln oder Verbinden mit einem Gerät Probleme auftreten, wählen Sie "Ja", um den Speicher aller gekoppelten Geräte zu löschen, und versuchen Sie, die Kopplung erneut durchzuführen.

Einstellen der Weckzeit

Zum Einstellmenü für die Weckzeiten gelangen Sie über das Hauptmenü oder durch Drücken der Alarm-Taste auf der Fernbedienung.

1. Wecker 1 wird zuerst angezeigt. Mithilfe der Pfeiltasten Alarm und Select können Sie zwischen Wecker 1 und 2 wählen. Hinweis: Mithilfe der Pfeiltasten t und u sowie der Select-Taste können Sie sich jederzeit durch das Weckmenü bewegen.
2. Sie können den Wecker mithilfe der Pfeiltasten ▲▼ und Select an- oder abschalten.

Wenn kein Datum und keine Uhrzeit eingestellt sind, werden Sie zuerst dazu aufgefordert, Datum/Uhrzeit einzustellen.

3. Stellen Sie mithilfe der Pfeiltasten ▲▼ die Stunde ein und drücken Sie dann die Taste "Select". Wiederholen Sie diesen Schritt zum Einstellen der Minuten und, falls die Anzeige auf 12 Stunden eingestellt ist, für AM/PM und drücken Sie dann erneut Select.
4. Stellen Sie mithilfe der Pfeiltasten ▲▼ ein, wie lange das Wecksignal ertönen soll, und drücken Sie anschließend die Select-Taste.
5. Wählen sie mithilfe der Pfeiltasten ▲▼ die gewünschte Quelle für Ihr Wecksignal aus. Wenn als Quelle DAB (schließt DAB+/DMB ein) oder UKW eingestellt ist, können Sie mithilfe der Pfeiltasten ▲▼ einen voreingestellten oder den zuletzt gehörten Sender auswählen. Drücken Sie anschließend die Taste "Select". Wenn als Quelle für das Wecksignal DAB eingestellt ist und der zuletzt gehörte Sender zur Weckzeit nicht empfangen werden kann, ertönt das Standard-Wecksignal.
6. Stellen Sie mithilfe der Pfeiltasten ▲▼ ein, wie oft das Wecksignal ertönen soll, und drücken Sie anschließend Select. Wenn "Einmal" ausgewählt ist, muss das gewünschte Datum für das einmalige Wecksignal eingestellt werden.
7. Stellen Sie zuletzt mithilfe der Pfeiltasten ▲▼ die gewünschte Lautstärke des Wecksignals ein und drücken Sie anschließend auf Select.
8. Wiederholen Sie diesen Vorgang wenn nötig für Wecker 2.

Wenn Ihnen während des Einstellens ein Fehler unterläuft, drücken Sie an der Fernbedienung die Taste "Back" (Zurück), um erneut zu beginnen.

Ihre Einstellungen werden erst gespeichert, wenn der gesamte Vorgang abgeschlossen ist und in der Anzeige die Meldung "Weckzeit gespeichert" erscheint.

WICHTIGE HINWEISE:

- Wenn Ihr PAL+BT abgeschaltet und nicht an das Netzteil angeschlossen ist, ertönt kein Wecksignal.
- Das Signal wird mit zunehmender Dauer lauter. Es dauert einige Sekunden, bis das Signal die im Menü eingestellte Lautstärke erreicht.
- Bei einem Stromausfall bzw. bei entladenem Akku wird die Weckzeit gespeichert, jedoch kann kein Wecksignal ertönen wenn Ihr PAL+BT keinen Strom bekommt.

WECKFUNKTIONEN:

Schnelleinstellung: Wenn sich Ihr PAL+BT im Standby-Modus befindet, drücken Sie die Taste "Alarm" mehrmals kurz hintereinander, um die Wecker an- oder abzuschalten.

Alarmfunktion ausschalten: Drücken Sie den Alarm- oder Einschaltknopf auf der Fernbedienung.

Schlummerfunktion: "Schlummer"-Knopf auf der Fernbedienung drücken. Der Schlummerzeit kann nicht geändert werden. Bei Batteriebetrieb ist die Schlummerfunktion außer Kraft gesetzt.

Hinweis: Die verbleibende Schlummerzeit wird Ihnen durch das Drücken der entsprechenden "Schlummer"-Taste auf der Fernbedienung angezeigt. Bei Drücken des Alarm- oder

Einschaltknopfs auf der Fernbedienung wird der Schlumberbetrieb außer Kraft gesetzt. Das Gerät stellt sich nun auf den Bereitschaftsmodus um oder schaltet sich bei Batteriebetrieb völlig aus.

Digitaler Empfang (DAB/DAB+/DMB)

SENDERLISTE: Durch Betätigung der ▲▼-Tasten auf der Fernbedienung werden Ihnen sämtliche verfügbaren DAB/DAB+/DMB-Sender angezeigt. Mit diesen Tasten markieren Sie einen bestimmten Sender. Mit der Taste "Auswählen" führen Sie eine entsprechende Feinabstimmung durch. Die Senderliste wird nach 15 Sekunden ausgeblendet.

Um das Hauptmenü aufzurufen, drücken und halten Sie die Menu-Taste. Über die Pfeiltasten ▲▼ und die Taste "Select" können sie zwischen den einzelnen Menüpunkten wechseln. Um zur vorherigen Seite zu gehen, benutzen Sie die Back-Taste oder warten Sie, bis Sie nach 15 Sekunden automatisch zurück geführt werden.

Ein Sternchen (*) zeigt an, dass der gezeigte Menüpunkt momentan eingestellt ist.

Hinweis: Wenn bei leerer Senderliste das Radio auf digitalen Empfang gestellt wird, schaltet sich der automatische Sendersuchlauf ein.

1. **AUTOMATISCHER SENDERSUCHLAUF:** Sucht den gesamten Frequenzbereich ab. Wenn Sie Ihr PAL+BT an einem anderen Standort verwenden, ist ein neuer Suchlauf erforderlich, um die Sender am neuen Standort zu finden. Um den Sendersuchlauf abzubrechen, drücken Sie die Taste "Back" auf der Fernbedienung.
2. **EQUALIZER (EQUALIZER):** Siehe Abschnitt "Menü und einzelne Funktionen".
3. **MANUELLE SENDEREINSTELLUNG:** Drücken Sie die Pfeiltasten ▲▼ um eine spezielle DAB-/DAB+- oder DMB-Frequenz auszuwählen und stellen Sie diese Frequenz mit der Taste "Select" ein.
4. **DRC:** Mit der Dynamic Range Control (DRC) können Sie das Lautstärkeniveau der Sender einstellen. Auf diese Weise können Sie bei leisen Abschnitten auch dann noch alles gut verstehen, wenn eine hohe Umgebungslautstärke herrscht oder wenn das Gerät leiser eingestellt ist.
5. **ERWEITERTER MODUS:** Wenn Sie Ihr PAL+BT in ein anderes Gebiet mitnehmen, werden Sie unter Umständen viele Sender mit dem gleichen Namen finden. Wenn Sie im Erweiterten Modus "Erweiterte Ansicht", "Lange Beschriftungen" und "Alles anzeigen" aktivieren, können Sie auch bei längeren Namen der Radiosender zwischen den einzelnen Stationen unterscheiden.

Für DAB/DAB+ empfehlen wir, alle erweiterte Einstellungen abzuschalten. Für DMB empfehlen wir, sie einzuschalten.

6. **LISTE AKTUALISIEREN:** Wenn Sie Ihr PAL+BT in ein anderes Gebiet mitnehmen, können einige Sender möglicherweise nicht mehr empfangen werden. Wählen Sie "Liste aktualisieren", um alle Sender aus der Liste zu entfernen, die nicht empfangen werden können. Sie können über die Pfeiltasten ▲▼ bzw. ◀▶ und die Select-Taste das Entfernen nicht empfangbarer Sender bestätigen (Ja) oder abbrechen (Nein).

HINWEIS: Können am neuen Standort Ihres PAL+BT auch Sender vom alten Standort empfangen werden, löschen Sie nicht empfangbare Sender am besten über die Funktion

“Liste aktualisieren”.

MELDUNGEN AUF DER ANZEIGE IM DAB-MODUS:

Sekundärdienste: Sekundärstationen werden durch >> neben dem Sendernamen angezeigt. Möglicherweise stehen in Ihrem Gebiet keine Sekundärdienste zur Verfügung.

“?”: Dieses Zeichen neben dem Namen des Senders zeigt an, dass der Sender ungültig bzw. nicht aktiv ist.

“Kein Empfang“: Wird angezeigt, wenn ein DAB-Sender mit einem zu schwachen Signal ausgewählt wird.

Bluetooth Betrieb

Vergewissern Sie sich vor dem Pairing, dass Ihr Gerät Bluetooth 3.0 unterstützt und dass Ihr Gerät nicht mit einem anderen Bluetooth-Gerät verbunden ist. Geräte können sich unterschiedlich verbinden. Unten ist eine allgemeine Anleitung.

1. Ändern Sie die Quelle zu Bluetooth und drücken und halten Sie dann die Scan-Taste. Drehen Sie die Lautstärke um $\frac{1}{4}$ um zu starten. Erhöhen Sie außerdem die Lautstärke des Quellgeräts (das Gerät, von dem Sie streamen).
2. Schalten Sie die Bluetooth Funktechnik an Ihrem Bluetooth-fähigen Gerät ein.
3. Wählen Sie auf Ihrem Gerät “Tivoli Bluetooth (Not Paired)” wenn es angezeigt wird, um die Suche zu initiieren. Einige Geräte werden Sie nach einer PIN fragen. In diesem Fall geben Sie „0000“ ein. “Tivoli Bluetooth” wird von “Not Paired” auf “Connected” umschalten.
4. Das PAL+BT wird einen Klingelton abgeben der die Verbindung bestätigt. Sie können nun anfangen Ihre Musik-Dateien drahtlos abzuspielen. Stellen Sie die Lautstärke auf Ihrem Gerät ein. Es sollte nicht nötig sein Ihr Gerät erneut zu koppeln. Je nach Gerät ist es möglich, dass Sie mehrere Versuche benötigen, um eine Kopplung und/oder Verbindung mit dem PAL+BT herzustellen, aber lassen Sie Ihrem Gerät zum Koppeln oder Verbinden bitte genügend Zeit, bevor Sie den Vorgang wiederholen.

Verbinden Eines Bluetooth-fähigen iPhone/iPod touch/iPad

1. Ändern Sie die Quelle zu Bluetooth und drücken und halten Sie dann die Scan-Taste. Drehen Sie die Lautstärke um $\frac{1}{4}$ um zu starten. Erhöhen Sie außerdem die Lautstärke des Quellgeräts (das Gerät, von dem Sie streamen).
2. Wählen Sie “Settings” (abhängig von der Software-Version Ihres Gerätes).
3. Wählen Sie “General”.
4. Wählen Sie “Bluetooth”.
5. Schalten Sie Bluetooth auf “On”, um die Suche zu initiieren.
6. Wählen Sie “Tivoli Bluetooth (Not Paired)”, sobald es auf dem Display erscheint. Wenn Sie aufgefordert werden, eine PIN einzugeben, geben Sie „0000“ ein. “Tivoli Bluetooth” wird von “Not Paired” auf “Connected” umschalten.
7. Das PAL+BT wird einen Klingelton abgeben der die Verbindung bestätigt. Sie können

nun anfangen Ihre Musik-Dateien drahtlos abzuspielen. Stellen Sie die Lautstärke auf Ihrem Gerät ein. Es sollte nicht nötig sein Ihr iPhone / iPod / iPad erneut zu koppeln.

Der Lautstärkepegel von Musik-Dateien variiert. Wenn Sie einen noch höheren Ausgangspegel bevorzugen, überprüfen Sie die Einstellungen in Ihrem iPhone / iPod touch / iPad: Stellen Sie den EQ aus, den Soundcheck ab, und die Lautstärkebegrenzung aus.

Wenn Sie beim Koppeln jemals auf Probleme stoßen, drücken Sie auf Ihrem iPhone / iPod touch / iPad Display auf den kleinen Pfeil rechts neben "Tivoli Bluetooth" und wählen Sie "Forget this Device". Danach können Sie die Kopplung erneut versuchen. Je nach Gerät ist es möglich, dass Sie mehrere Versuche benötigen, um eine Kopplung und/oder Verbindung mit dem PAL+BT herzustellen, aber lassen Sie Ihrem Gerät zum Koppeln oder Verbinden bitte genügend Zeit, bevor Sie den Vorgang wiederholen.

Beim Streamen von Musik können Sie auf dem iPhone / iPod touch / iPad-Display auf den blauen Pfeil auf der rechten Seite des nächsten Titels Taste >>/ drücken, um zwischen dem iPhone / iPod / iPad und Bluetooth abzuwechseln.

WICHTIGER HINWEIS:

- Zusätzliche Geräte können gekoppelt werden, aber das am längsten nicht verwendete Gerät wird von dem neu gekoppelten Gerät ersetzt werden.
- Wenn während der Wiedergabe die Audio ausfällt oder aufhört, bewegen Sie das Gerät näher an das PAL+BT, oder prüfen Sie, ob nicht andere drahtlose Geräte das Signal stören.
- Beim Umschalten von Bluetooth auf DAB oder FM, müssen Sie eventuell die Lautstärke des Radios anpassen.

Der Akku

Das PAL+BT ist mit einem versiegelten Akku ausgerüstet, der aus sechs Li-Ion (Nickel-Metallhydrid)-Hochleistungszellen besteht. Anders als NC- (Nickel-Cadmium-) Akkus gibt es bei Li-Ion-Akkus keinen Memory-Effekt, wodurch sich die Lebensdauer erhöht. Darüber hinaus enthalten sie keine giftigen Metalle. Das Batteriesymbol in der Anzeige dient gleichzeitig als Betriebs- und als Ladezustandsanzeige.

AUFLADEN: Zum Laden des Akkus stecken Sie den Stecker Ihres PAL+BT in die Steckdose und schalten Sie auf Standby. Ein vollständig entladener Akku ist in etwa 3,5 Stunden wieder aufgeladen. Bei einem neuen Akku kann es etwa 4-5 Ladezyklen dauern, bis der Akku seine durchschnittliche Laufzeit erreicht. Während des Ladevorgangs blinkt das Batteriesymbol in der Anzeige. Wenn der Akku vollständig geladen ist, blinkt das Symbol nicht mehr und in der Anzeige erscheinen alle drei Balken. Wenn der Stecker Ihres PAL+BT in der Steckdose ist und das Gerät läuft, wird der Akku nicht geladen. Der Ladezustand wird jedoch weiterhin angezeigt. Zum Laden des Akkus muss also der Stecker des Gerätes eingesteckt und Ihr PAL+BT muss in Standby sein.

NIEDRIGER LADEZUSTAND: Bei reinem Akkubetrieb springt die Anzeige mit abnehmender Ladung von drei auf zwei und dann auf einen Balken, bis sie schließlich eine leere Batterie anzeigt. Wenn der Akku leer wird, verzerrt sich allmählich der Klang des Radios. Dies ist absolut normal und zeigt an, dass der Akku bald aufgeladen werden sollte. Weil es bei dem Li-Ion-Akku Ihres PAL+BT keinen Memory-Effekt gibt, kann der Akku auch problemlos wieder geladen werden, wenn er nicht vollständig leer ist. Er nimmt jedoch keinen Schaden, wenn er vollständig entladen und wieder aufgeladen wird.

Das Batteriesymbol zeigt den Ladezustand des Akkus annähernd an. Es kann einige Sekunden dauern, bis sich der Status der Anzeige stabilisiert hat. Wenn der Akku entfernt wird und Sie Ihr PAL+BT nur über das Netzteil betreiben, zeigt das Symbol in der Anzeige eine leere Batterie.

AKKULAUFZEIT: Die Laufzeit eines vollständig geladenen Akkus hängt von vielen Faktoren ab, z.B. der Lautstärke und der Art des Programms. Wenn Sie z.B. Ihr PAL+BT mit niedriger Lautstärke betreiben, hat der Akku eine längere Laufzeit als bei höherer Lautstärke. Sie werden mit der Zeit feststellen, was Sie unter den verschiedenen Bedingungen von Ihrem PAL+BT erwarten können.

Ihr PAL+BT nimmt keinen Schaden, wenn Sie es dauerhaft über das Netzteil betreiben.

AUSTAUSCH DES AKKUS: Für den Fall, dass Sie den Akku austauschen müssen, heben Sie die Antenne an und entfernen Sie die beiden Schrauben des Batteriefaches. Entfernen Sie die Batteriefachabdeckung und achten Sie auf die Polung, bevor Sie den Akku herausnehmen. Tauschen Sie den Akku aus und stellen Sie sicher, dass die Polung korrekt ist. Setzen Sie die Batteriefachabdeckung mit der unteren Führung zuerst ein und schrauben Sie die Abdeckung wieder fest.

 **VORSICHT:** Achten Sie zur Vermeidung von Bränden oder Verletzungen darauf, dass Sie den richtigen Ersatzakku verwenden. Diesen können Sie über Tivoli Audio oder autorisierte Fachhändler beziehen. Der verbrauchte Akku ist gemäß den geltenden Gesetzen Ihres Landes zu entsorgen. Der Akku darf keiner starken Hitze ausgesetzt werden, z.B. Feuer, direkte Sonneneinstrahlung o.ä. Wenn Sie Akkus von Fremdherstellern verwenden, kann das Schäden an Ihrem PAL+BT zur Folge haben.

Informationen zu den Batterien der Fernbedienung finden Sie unter Punkt 14 im Abschnitt "Erläuterung der Bedienelemente / Fernbedienung".

Digitaler und UKW-Empfang

Wenn Sie Ihr PAL+BT an einem anderen Standort betreiben, können andere Sender als vorher empfangen werden. In diesem Falle empfiehlt es sich, über "Liste aktualisieren" einen neuen Sendersuchlauf durchzuführen und die Liste der DAB-Sender auf den aktuellen Stand zu bringen.

UKW: An Orten mit einem starken UKW-Signal kann der Empfang durch Verkürzen der Antenne verbessert werden.

RDS (Nur Für UKW)

Das Radiodatensystem (RDS) überträgt zusammen mit dem Ton auch Textdaten. Da nicht alle UKW-Sender diesen Dienst nutzen, wird bei manchen Sendern kein Text angezeigt. Auch bei Sendern mit RDS kann es bei zu schwachem Signal passieren, dass kein oder nur unleserlicher Text angezeigt wird. Hierbei handelt es sich nicht um einen Gerätefehler Ihres PAL+BT. In solch einem Fall sollten Sie versuchen, die Position der UKW-Antenne zu verändern. Zur Beachtung: Der Inhalt des RDS wird vom jeweiligen Sender bereitgestellt.

Wie Sie Ihr PAL+BT Behandeln Sollten

- Das PAL+BT ist wetterfest, aber nicht wasserdicht. Es sollte nicht in Wasser eingetaucht bzw. unter fließendes Wasser gehalten werden. Ebenso sollte es keinen extre-

men Temperaturen ausgesetzt werden.

- Das PAL+BT ist tragbar, aber es ist nicht unzerstörbar. Lassen Sie es nicht fallen, werfen Sie es nicht und setzen Sie es keinen heftigen Stößen aus.
- Tragen Sie Ihr PAL+BT immer an den Griffmulden an den Seiten, damit es Ihnen nicht aus der Hand rutscht.

Reinigung

Verwenden Sie an Ihrem Radio nie aggressive Reinigungs- oder Lösungsmittel. Die Garantie erstreckt sich nicht auf normalen Verschleiß und schließt auch Schäden durch Reinigung oder Chemikalien aus. Reinigen Sie Ihr PAL+BT nur mit einem weichen Tuch und ohne heftiges Reiben.

Garantie

Tivoli Audio Produkte erfüllen einen hohen qualitativen Standard. Wir sind sicher, dass wir auch Sie mit dem Produkt überzeugen können. Sollten Sie trotzdem einen Sachmangel feststellen, ist dieser durch die 24monatige Gewährleistungsfrist ab Kaufdatum abgedeckt. Bitte heben Sie daher Ihren Kaufbeleg auf. Die Garantie ist bei Weiterverkauf nicht übertragbar.

Für Produkte, die in der Europäischen Union und in Norwegen erworben wurden, besteht eine Mindestgarantiedauer von zwei Jahren. In Ländern, in denen eine Mindestgewährleistungsfrist per Gesetz festgelegt ist, besteht die Garantie über den gesetzlich vorgeschriebenen Zeitraum. In allen anderen Ländern beträgt die Garantiedauer ein Jahr.

Diese beschränkte Garantie umfasst die Funktionsfähigkeit des Produkts im Rahmen seiner normalen, bestimmungsgemäßen Verwendung, wie in dieser Betriebsanleitung beschrieben. Sie umfasst keine Funktionsstörungen oder Schäden, die durch unsachgemäße und unangemessene Verwendung oder Montage, durch Verwendung des Ladegeräts zum Aufladen von Alkalibatterien, durch defekte Zusatzgeräte, Veränderungen, unberechtigte Reparaturen, Beschädigung oder Verlust beim Transport, missbräuchliche Verwendung, Unfälle, Betrieb mit unzulässiger Spannung/Stromstärke, Stromschwankungen, Blitzschlag oder andere Risiken höherer Gewalt, übermäßige Feuchtigkeit, normalen Verschleiß, gewerbliche Nutzung oder durch den Erwerb von nicht autorisierten Händlern verursacht wurden. Für den Garantieservice ist ein Kaufbeleg als Nachweis, dass der Artikel bei einem autorisierten Händler gekauft wurde, erforderlich.

Für Reparaturen oder den Garantieservice kontaktieren Sie bitte den Händler, bei dem Sie den Artikel gekauft haben oder Ihren Händler vor Ort.

Bitte schrauben Sie das Gerät niemals auf. Es befinden sich keine Serviceteile im Inneren, die durch Sie ausgetauscht werden müssten. Tivoli Audio kommt nicht für Kosten auf, die durch die Korrektur von Empfangsstörungen, Beseitigung von Störungen/Geräuschen, durch Zeitverlust, Unannehmlichkeiten, Nutzungsausfall des Produkts oder durch Schäden, die durch den unsachgemäßen Gebrauch dieses Produkts verursacht wurden, entstanden sind.

Für den Fall, dass das Produkt während der Garantiedauer zurückgegeben wird und es unter diese beschränkte Garantie fällt, werden defekte Teile von uns innerhalb eines angemessenen Zeitraums kostenlos repariert oder ersetzt.

DIESE BESCHRÄNKTE GARANTIE ERTEILT IHNEN BESTIMMTE RECHTE, DIE FEST-GELEGTE BEDINGUNGEN UNTERLIEGEN. SIE VERFÜGEN MÖGLICHERWEISE AUCH ÜBER WEITERE RECHTSANSPRÜCHE, DIE FÜR DAS PRODUKT, DAS SIE ERWORBEN HABEN, GELTEN. DIESE RECHTE SIND VON LAND ZU LAND VERSCHIEDEN. IN MANCHEN LÄNDERN IST DER AUSSCHLUSS, DIE BESCHRÄNKUNG ODER VERÄNDERUNG BESTIMMTER STILLSCHWEIGENDER RECHTE ODER IHRER GÜLTIGKEIT NICHT GESTATTET. IN DIESEN FÄLLEN GILT DIESE BESCHRÄNKTE GARANTIE NUR INSOWEIT, ALS DAS GELTENDE GESETZ DIES ERLAUBT.

Durch die Gesetze Ihres Landes verfügen Sie über Rechtsansprüche gegenüber dem Verkäufer oder Hersteller dieses Produkts. Diese beschränkte Garantie hat keine Auswirkungen auf diese Rechte.

Die Bestimmungen der beschränkten Garantie bestehen an Stelle von anderen Garantien oder Bestimmungen, mit Ausnahme der vom Gesetz vorgegebenen. Diese beschränkte Garantie wirkt sich nicht auf Rechte aus, die Ihnen gesetzlich zustehen und schließt keine Rechtsmittel aus, die Ihnen laut Gesetz zur Verfügung stehen.

In Ländern, in denen Haftungsbeschränkungen nicht gesetzlich ausgeschlossen sind, darf die Haftungshöchstgrenze von Tivoli Audio den Kaufpreis, den Sie für das Produkt bezahlt haben, nicht überschreiten. In Ländern, in denen Haftungsbeschränkungen von Gesetzes wegen ausgeschlossen sind, haftet Tivoli Audio nur für den direkten Schaden bei Körperverletzungen und/oder an beweglichem und unbeweglichem Eigentum, der durch die Nachlässigkeit von Tivoli Audio entstanden ist.

Wenn dies nicht gesetzlich untersagt ist, haftet Tivoli Audio nicht für besondere, indirekte, Neben- oder Folgeschäden. In einigen Ländern sind Haftungsbeschränkungen sowie der Ausschluss und die Beschränkung von Rechtsmitteln bei besonderen, indirekten, Neben- oder Folgeschäden sowie die Beschränkung der Haftungssumme nicht gestattet, so dass die oben aufgeführten Beschränkungen oder Ausschlüsse möglicherweise nicht für Sie gelten.

Diese Garantie ist ungültig, wenn das Etikett mit der Seriennummer entfernt oder beschädigt wurde.

Wenn Sie bei Ihrem Händler einen erweiterten Servicevertrag abgeschlossen haben und nach Ablauf der Frist dieser beschränkten Garantie ein Service erforderlich ist, wenden Sie sich bitte an den Anbieter Ihres erweiterten Servicevertrags, um die Serviceleistung zu erhalten.

Sie können Ihr Produkt ganz bequem online auf unserer Website, www.tivoliaudio.com, für den Garantieservice registrieren. Sie sind gesetzlich nicht verpflichtet, persönliche Daten zur Verfügung zu stellen. Diese Daten gestatten es uns jedoch, einen Nachweis über die von Ihnen erworbenen Produkte von Tivoli Audio zu führen und die Käufer unserer Produkte besser zu verstehen. Die erfassten Daten werden von Tivoli Audio zu Marketingzwecken verwendet und, wenn es zulässig ist, werden wir Sie anhand der Daten in Bezug auf die Produkte, die Sie erworben haben und andere Produkte, die für Sie interessant sein könnten, kontaktieren. Die Daten, die Sie zur Verfügung stellen, dürfen in einem anderen Land weiterverarbeitet werden.

Spezifikationen

Modell:	PAL+BT
Typ:	Tragbares Radio für DAB/DAB+/DMB/UKW mit Bluetooth-Wireless-Technologie
Lautsprecher:	2,5 Zoll full range, magnetisch abgeschirmt
Frequenzen:	UKW: 87,5-108,0 MHz (Frequenzbereich kann je nach Region variieren) DAB (Band III)/DAB+/DMB: 174-240 MHz
Stromversorgung:	9 V Nennwert.
Batterie:	Lithium-Ionen-Batterie, 7,2 V, 2850 mAh
AC Adapter"	Modell DYS618-090200-18112A:
Eingang:	100-240V - 50/60Hz, 0,5A Max
Ausgang:	9 V , 2.0 A
Abmessungen:	15,55cm x 9,35cm x 9,25cm (HxBxT) (6.12" H x 3.68" W x 3.64" D)
Gewicht:	0,84 kg

Änderungen an technischen Daten vorbehalten.

Tivoli Audio behält sich das Recht vor, ohne vorherige Ankündigung Änderungen am Produkt vorzunehmen.

Tivoli Audio, das Tivoli Audio-Logo, PAL, und Portable Audio Laboratory sind Warenzeichen von Tivoli Audio, LLC. Die Bluetooth Wortmarke und-Logos sind eingetragene Warenzeichen der Bluetooth SIG, Inc. und jede Verwendung dieser Marken durch die Tivoli Audio erfolgt unter Lizenz. iPod, iPod touch, iPhone, und iPad sind Marken der Apple Inc., die in den USA und weiteren Ländern eingetragen sind.



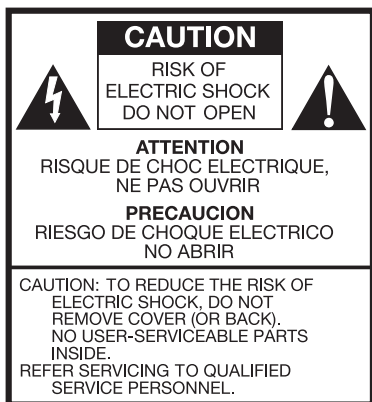

Ce symbole vous averti du risque de choc électrique pour l'utilisateur du fait de la présence à l'intérieur de l'appareil de courant électrique non isolé.



Ce symbole vous averti de l'existence d'importantes instructions d'utilisation et de maintenance dans le mode d'emploi joint à l'appareil.

Précautions D'emploi

1. Lisez ce mode d'emploi.
2. Conservez ce mode d'emploi.
3. Respectez toutes les mises en garde.
4. Suivez toutes les instructions.
5. **ATTENTION** - Danger d'explosion si les piles ne sont pas remplacées correctement. Ne remplacer qu'avec des piles identiques ou de type équivalent.
6. **AVERTISSEMENT**: Les piles ne doivent pas être exposées à une chaleur excessive comme par exemple aux rayons du soleil, au feu, ou autres éléments de ce genre.
7. **AVERTISSEMENT**: **NE PAS PORTER LA PILE À LA BOUCHE, DANGER DE BRÛLURE CHIMIQUE**. La télécommande fournie avec ce produit contient une pile bouton. Le fait d'avaler une pile bouton peut provoquer de sérieuses brûlures internes en seulement 2 heures et peut présenter un danger de mort. Ne pas laisser les piles neuves ou usagées à la portée des enfants. Si le compartiment batterie ne ferme pas de façon sûre, arrêtez d'utiliser le produit et gardez-le hors de portée des enfants. Si vous suspectez que des piles ont été avalées ou placées dans une quelconque cavité du corps, consultez un médecin immédiatement.
8. N'utilisez pas cet appareil près d'une source d'eau, telle qu'une baignoire, un sous-sol humide, ou une piscine. Attention : ne pas exposer cet appareil à la pluie ou au risque de moisissure.
9. Nettoyez votre appareil avec un chiffon doux, n'utilisez ni savon, ni produit aérosol.
10. Ne bloquez pas les ouvertures de ventilation. Suivez les recommandations d'installation.
11. N'exposez pas votre appareil à des sources de chaleur telles que la cheminée, le radiateur ou un amplificateur.
12. Raccordez votre appareil au secteur en respectant les normes de sécurité courantes et spécifiques au pays.
13. Placez le câble d'alimentation de manière telle qu'il ne soit pas dans le passage.

14. N'utilisez que les accessoires fournis avec votre appareil.

15. Utilisez uniquement le chariot, un trépied, une console ou table spécifiés par le fabricant, ou vendu avec l'appareil. Quand un chariot est utilisé, soyez prudent lorsque vous déplacez l'ensemble chariot / appareil afin d'éviter toute blessure en cas de chute.



16. Pour une sécurité accrue en cas d'orage ou lorsque l'appareil n'est pas utilisé pendant une longue période, débranchez le câble secteur. Ceci évitera les dommages éventuels dus à la foudre ou à une surtension électrique.

17. Ne branchez votre appareil que sur une source de courant conforme aux indications portées à l'arrière de l'appareil. Si votre appareil fonctionne avec une alimentation externe, n'utilisez que l'alimentation d'origine fournie par le fabricant. Pour les appareils fonctionnant sur batterie, lisez attentivement le mode d'emploi.

18. En cas de problème technique, débranchez votre appareil et faites le parvenir au service technique qualifié en particulier:

- Si le cordon d'alimentation est endommagé.
- Si du liquide s'est introduit dans l'appareil.
- Si votre appareil ne fonctionne pas normalement.
- Si votre appareil est tombé ou a été endommagé.
- Si les performances de votre appareil sont affectées d'une quelconque manière.

19. N'exposez pas cet appareil à des projections d'eau. Les objets contenant du liquide ne doivent pas être placés à proximité de votre appareil ou au dessus.

20. Si l'afficheur se brise et si du liquide en sort, évitez tout contact avec ce liquide.

21. Veillez à éloigner votre appareil de toute flamme nue, telle que par exemple les bougies.

22. La température de fonctionnement de votre appareil est de 5 à 40° C.



23. Lors de l'installation de la radio, veillez à ce que l'alimentation secteur et la prise soient facilement accessibles.

24. Le cordon d'alimentation sert de dispositif de déconnexion et doit rester facilement accessible.

Instructions PAL+BT

Toutes nos félicitations pour avoir choisi la radio portable PAL+BT de Tivoli Audio. Vous avez entre les mains le meilleur radio réveil portable RNT/ FM du marché, d'une qualité exceptionnelle de réception et de restitution sonore, et d'une simplicité d'utilisation remarquable. Grâce à l'incorporation de la technologie sans fil Bluetooth, vous pouvez jouer votre musique en flux continu sur le PAL+BT.

Nous comprenons votre impatience à utiliser votre nouvelle radio, mais afin de tirer le meilleur parti de votre nouvelle radio, prenez quelques minutes pour lire le mode d'emploi et les précautions d'emploi. Familiarisez-vous avec votre appareil. Si vous avez la moindre question, n'hésitez pas à contacter votre revendeur agréé Tivoli Audio ou à nous contacter directement.

Conserver votre emballage, il pourrait vous être utile si vous deviez retourner votre réveil radio au service technique.

Encore une fois « Merci d'avoir choisi Tivoli Audio », consommez sans modération votre radio PAL+BT!

Dans votre emballage de PAL+BT vous trouverez:

- Une alimentation externe
- Une batterie Li-Ion (installée)
- Une télécommande (pile installée)

Si l'un quelconque de ces accessoires venait à manquer, contactez votre revendeur ou le distributeur Tivoli Audio.

Premiers Pas

1. Déployez l'antenne.
2. Raccordez l'alimentation externe à votre appareil et raccordez l'autre extrémité à une prise de courant.
3. Appuyez sur le bouton de la télécommande ou appuyez brièvement sur le bouton d'alimentation/du volume à l'avant du PAL + BT. Attendez que le balayage automatique se termine.
4. Appuyez sur les touches "haut" et "bas" de la télécommande pour visualiser les stations disponibles et mettre en surbrillance la station que vous souhaitez écouter.
5. Appuyez sur la touche Menu/Select de la télécommande pour écouter la station en surbrillance.
6. Appuyez sur les boutons Volume ou de la télécommande pour régler le volume selon vos préférences ou tournez le bouton d'alimentation/du volume.

Guide des Fonctionnalités (Panneau avant)

1. **BOUTON DE RÉGLAGE POUR L'ALIMENTATION/LE VOLUME:** Le bouton de réglage pour l'alimentation/le volume sert à beaucoup de fonctions :

- Alimentation : Lorsque le PAL + BT est éteint, appuyez brièvement sur le bouton pour allumer l'appareil. Lorsque le PAL + BT est activé dans n'importe quelle source, maintenez le bouton enfoncé pour éteindre l'appareil. (Remarque : Le bouton d'alimentation de la télécommande n'active pas le PAL + BT lorsque l'appareil est éteint et n'est pas connecté à une source d'alimentation externe.)
- Volume : Lorsque le PAL + BT est activé dans n'importe quelle source, tournez le bouton dans le sens des aiguilles d'une montre pour augmenter le volume et dans le sens contraire pour le diminuer.
- Source : Lorsque le PAL + BT est activé dans n'importe quelle source, appuyez sur le bouton pour basculer entre les sources.

2. **BOUTON DE RÉGLAGE:** Le bouton de réglage a plusieurs fonctions.

- Réglage : Lorsque le PAL + BT est activé dans n'importe quelle source sauf Aux, tournez le bouton dans le sens des aiguilles d'une montre pour trouver la station suivante et dans le sens inverse pour revenir à la station précédente.
- Rappel de sonnerie : Lorsque l'alarme sonne, appuyez sur le bouton pour activer le rappel de sonnerie. Une icône apparaîtra sur l'affichage lorsque le rappel de sonnerie est actif. La durée du rappel de sonnerie est fixée à 7 minutes. Appuyez à nouveau sur le rappel de sonnerie pour annuler le rappel. La fonction de rappel de sonnerie fonctionne lorsque le PAL + BT est connecté à l'alimentation externe. Lorsque vous utilisez l'alimentation uniquement par batterie, appuyer sur le rappel de sonnerie n'aura aucun effet.
- Préréglages : Appuyez brièvement pour vous rappeler de la station associée à ce préréglage spécifique. En mode FM, le numéro de préréglage sera indiqué sur l'affichage. Il y a 5 préréglages pour chaque bande.

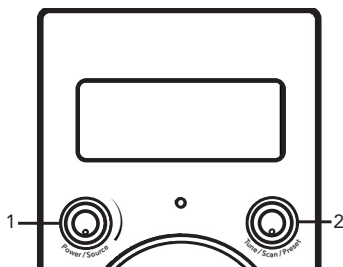

AFFICHEUR:

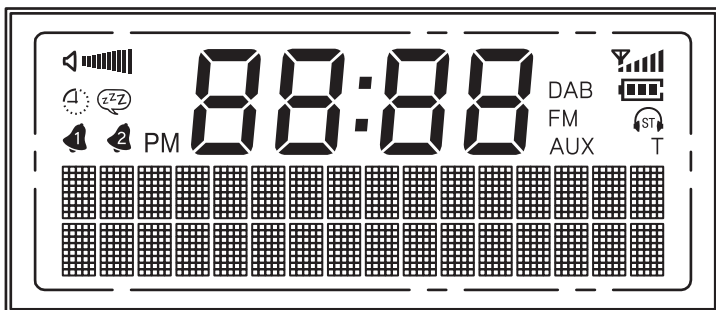

- : Volume (niveau)

 FM: FM (Modulation fréquences)
- : Durée avant extinction (Sleep)

 DAB: DAB/DAB+/DMB
- : Temps avant rappel (Snooze)

 AUX: Entrée auxiliaire
- : Réveils 1 & 2

 : Indication du statut de la batterie
- : Horloge

 : Indication Mono ou Stéréo pour l'écoute au casque
- : Niveau du signal

 T: Mode syntonisation manuelle

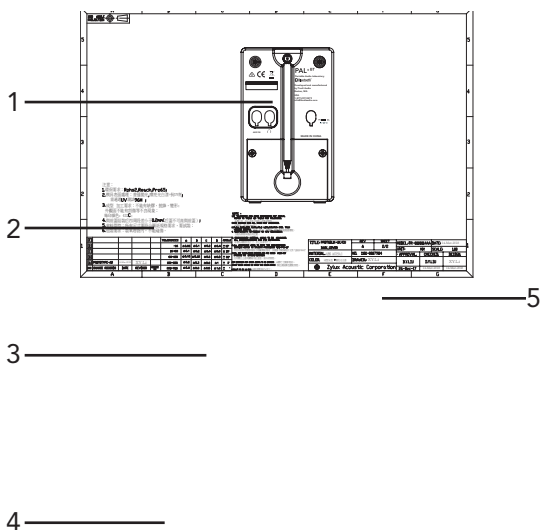

Description Des Contrôles (Situés À L'arrière)



1. **ANTENNE FM** : Lorsque vous écoutez des stations en mode FM, ajustez cette antenne télescopique et positionnez-la pour une meilleure réception. Dans les lieux avec des signaux FM forts, la réduction de la longueur de l'antenne peut fournir une meilleure réception. Lorsque l'appareil n'est pas utilisé ou lorsque vous écoutez des stations en mode AM, maintenez l'antenne rétractée pour la protéger. Cette antenne n'a aucun effet sur la réception en mode AM. Pour le mode AM, faites pivoter le PAL + BT lui-même pour aligner l'antenne interne pour améliorer la réception
2. **ENTRÉE AUXILIAIRE** : Pour écouter le son d'un autre appareil (tel qu'un lecteur CD ou MP3 portable) via l'enceinte principale du PAL BT, connectez la sortie audio de l'appareil à cette entrée et réglez le commutateur de source sur AM. Cette prise accepte une prise mâle stéréo 'mini-jack' de 3,5 mm. Notez que vous devrez peut-être ajuster le niveau de volume différemment pour un périphérique auxiliaire par rapport au niveau normalement utilisé pour une écoute radiophonique. Gardez le bouchon en caoutchouc inséré lorsque cette entrée n'est pas utilisée.
3. **SORTIE CASQUE** : Connectez un casque à cette sortie stéréo pour une écoute privée. Le volume du casque sera contrôlé par le bouton de volume du PAL + BT. La connexion d'un casque coupera l'enceinte principale du PAL + BT. Cette prise accepte une prise mâle stéréo 'mini-jack' de 3,5 mm. Vous pouvez également enregistrer à partir du PAL + BT ou l'utiliser comme un tuner stéréo de haute qualité en utilisant cette sortie. Gardez le bouchon en caoutchouc inséré lorsque cette sortie n'est pas utilisée.
4. **COMPARTIMENT DE LA BATTERIE** : Stocke le bloc-batterie au lithium-ion. N'installez aucun autre type de piles dans ce compartiment. Voir « Remplacement du bloc-batterie ».
5. **ENTRÉE CC** : Utilisez cette entrée pour alimenter le PAL BT en utilisant son alimentation PAL BT Tivoli Audio 9V 2A incluse. Utilisez uniquement l'alimentation fournie avec ce produit. Si l'alimentation électrique était endommagée ou égarée, contactez Tivoli Audio pour un remplacement. Gardez le bouchon en caoutchouc inséré lorsque cette entrée n'est pas utilisée.

Description Des Fonctions De La Télécommande

(Un support de télécommande est livré avec votre appareil. L'adhésif double face fixé dessus vous permettra de le positionner sur le côté ou à l'arrière de votre radio.)

- MISE SOUS TENSION:** Appuyez sur cette touche pour allumer votre PAL+BT. La radio s'allumera sur la dernière source écoutée. Appuyez à nouveau pour éteindre. La mise en marche par la télécommande ne peut fonctionner que si votre PAL+BT est raccordé au secteur.
- MUTE/SNOOZE:** Appuyez pour passer en mode silence (Mute) pendant l'écoute, les barres après l'icône  disparaîtront. En appuyant sur cette touche ou en ajustant le volume, vous sortirez du mode silence. Lorsque le réveil se déclenche, appuyez sur cette touche pour déclencher une pause de 7 minutes. Le réveil se déclenche à nouveau après. Un icône  apparaît dans l'afficheur lorsque la fonction rappel est enclenchée. La durée de rappel n'est pas réglable. Les fonctions Rappel et Alarm ne sont opérantes qu'à la condition que le PAL+BT soit raccordé au secteur.
- ALARM (RÉVEIL):** Utilisez les touches ▲▼ et Select pour régler les réveils. Reportez vous à la section "Comment régler le réveil".
- SLEEP:** (Tempo) Appuyez plusieurs fois sur cette touche pour visualiser le temps d'écoute avant extinction de votre radio et utilisez la touche "Select" pour valider. Une pression sur la touche "Sleep" de la télécommande affichera le temps restant. Lorsque la fonction Tempo est active, une icône de montre [] s'affiche. Pour annuler cette fonction appuyez plusieurs fois sur la touche "Sleep" jusqu'à afficher « Sleep off » et validez avec "Select". Si vous utilisez la fonction Sleep et que votre PAL+BT fonctionne sur batterie, une fois le temps écoulé, la radio s'éteindra complètement. Si vous aviez programmée un réveil celui-ci ne fonctionnera pas. Pour utiliser sans problème les fonctions "Sleep" et "Réveil", n'oubliez pas de brancher votre PAL+BT sur le secteur.
- SOURCE:** Pressez pour choisir la source.
- INFO:** Appuyez plusieurs fois pour afficher les différentes informations disponibles. Aucune information n'est disponible en Aux.
- MEMOIRES 1-5:** Appuyez sur un bouton et maintenez pour enregistrer la station en écoute. Un appui bref sur une de ces touches rappelle la mémoire correspondante. En FM, la fréquence et le numéro de la mémoire s'affichent sur l'écran. Vous disposez de 5 mémoires en FM et 5 en RNT.
- VOLUME +/-:** Appuyez sur + pour augmenter le volume et sur - pour le baisser. Si le son est entaché de distorsion, diminuez le volume pour éviter d'endommager le haut-parleur. En réglant le volume pendant que le PAL+BT est en mode silence, celui-ci sera annulé.
- ▲▼/TUNE +/-:** Utilisez pour naviguer dans le menu. Utilisez ces mêmes touches pour régler manuellement les fréquences. Appuyez et maintenez appuyé pour faire défiler rapidement les fréquences. Un "T" dans l'afficheur indique le réglage manuel. Il faut 1

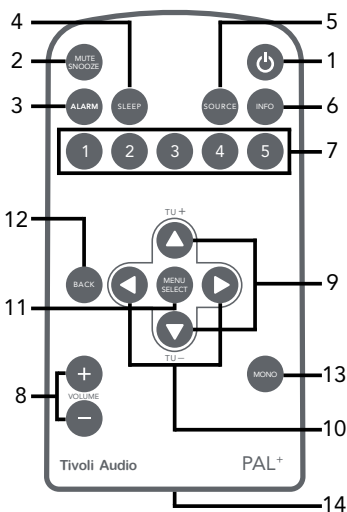

seconde avant que les fréquences ne changent. Appuyez 1,5 sec et relâchez pour lancer la fonction scan automatique jusqu'à la détection de la prochaine station. En recherche automatique, l'afficheur indique « Scanning... ».

10. **t u**: Utilisez pour naviguer dans le menu. La flèche droite duplique la touche "Menu/Select". Dans certains menus la flèche gauche permet de revenir à la rubrique précédente.
11. **MENU/SELECT**: Appuyez pour rentrer dans le menu et faire les sélections. Reportez vous à la rubrique "Menu".
12. **BACK**: Cette touche vous permet de revenir en arrière.
13. **MONO**: Appuyez sur cette touche pour sélectionner Mono ou Stéréo. L'indication "M" ou "ST" apparait. Cette information est également fournie lors de l'utilisation de la touche Info de la télécommande. Si à l'écoute d'une station FM, vous constatez du bruit, n'hésitez pas à commuter votre radio en Mono afin de réduire celui-ci. Remarque : seul le mode FM peut être changé au paramètre Mono. Pour plus d'information, reportez vous à la rubrique "Balance".
14. **LOGEMENT DE LA PILE**: Retirez le plastique isolant la pile afin de pouvoir utiliser la télécommande. En cas de besoin, assurez vous d'utiliser exactement la même pile que celle d'origine: pile bouton au Lithium CR2025.

 **ATTENTION**: Si la pile est incorrectement remplacée, il y a un risque d'explosion. Soyez attentif au modèle de batterie utilisée. Respectez les règles locales concernant les déchets et leur recyclage.

Remarque: Avec le poste en mode de veille, appuyez brièvement deux fois sur la flèche haut p de la télécommande pour éteindre l'afficheur. Lorsque l'afficheur est éteint, le fait d'appuyer brièvement une fois sur la flèche haut p de la télécommande allume l'afficheur pendant 10 secondes. Appuyez brièvement sur la flèche haut p de la télécommande deux fois de plus pour rallumer l'afficheur.

Menu Et Particularités

Appuyez et maintenez enfoncée la touche Menu/Select. Utilisez les touches ▲▼ et Select pour changer de rubrique. Utilisez la touche Back pour revenir ou attendez 15 sec la sortie automatique du menu.

L'asterix (*) indique le choix qui a été validé.

1. **RÉGLAGE SCAN (EN FM SEULEMENT)**: Appuyez sur "Menu" et utilisez ▲▼ et Select pour choisir entre « Tout signal » et « Signal fort » lors de la recherche automatique (voir #9 (▲▼/Tune +/-) dans la section TELECOMMANDE)). Le choix « Tout signal » accroît la sensibilité et peut générer l'arrêt en recherche sur un bruit inter-station. Ceci n'est pas disponible sur la source Auxiliaire.
2. **EQ TIVOLI**: Ceci vous permet de régler la tonalité de votre appareil. Avec les flèches ▲▼ et la touches Select, vous pouvez régler comme vous le souhaitez les basses et les aiguës. Ces réglages se trouvent sous « User EQ ». Sur le menu approprié, avec les flèches ▲▼ et la touches Select vous pourrez mettre en fonction « On » ou supprimer « Off » l'accentuation « Contour » (Loudness). L'accentuation « Contour » est recommandée afin d'avoir un équilibre tonal plus naturel en écoute à faible niveau. Utilisez ▲▼ et Select pour utiliser les courbes d'égalisation préenregistrées, ces réglages se substituent aux réglages Graves et Aiguës personnalisés, par contre le réglage « Contour » n'est pas affecté. Le choix « Plat » rétablit les réglages d'usine, c'est-à-dire les Graves et Aiguës à 0 et

Contour désactivé (Off). En sélectionnant « User EQ » vous retrouverez vos réglages personnels. Dans le menu EQ Tivoli, le chiffre de gauche indique le réglage des Graves et le chiffre de droite celui des Aiguës.

3. HEURE (DANS LE MENU RÉGLAGE):

12H/24H: Appuyez sur Select et utilisez les flèches ▲▼ pour choisir le format 12h ou 24h.

Heure/Date: Appuyez sur Select et utilisez les flèches ▲▼ pour régler l'heure, les minutes puis la date. Pour pouvoir régler manuellement l'heure et la date, vous devez désactiver la mise à jour automatique.

MAJ Auto: Mise à jour automatique. Appuyez sur Select et utilisez les flèches ▲▼ pour choisir le mode de mise à jour « MAJ de tout », « MAJ DAB » (aussi DMB) ou « MAJ FM » (de RDS). Pour que cette mise à jour ait lieu, il faut disposer de la réception d'un signal FM RDS ou RNT porteur de l'information d'heure et de date. Cette mise à jour peut prendre plusieurs minutes avant d'être effective. Tivoli Audio ne saurait être tenu responsable d'une mise à jour non exacte due à l'information reçue d'une station.

Pour régler l'heure manuellement, choisissez « Pas de MAJ », puis sélectionnez « Heure/Date » dans le menu « Heure » et en utilisant les touches ▲▼ ou ◀▶ pour régler l'heure et la date. Dans le même menu « Heure », vous pourrez choisir le format d'affichage de l'heure et de la date.

REMARQUE: En cas de coupure de courant, le réglage du réveil et de l'horloge sont conservés dans la mémoire interne. Lorsqu'il a été choisi une mise à jour automatique, celle-ci s'effectue à partir de la dernière station écoutée, même si le PAL+BT est en veille.

FormatDate: Appuyez sur Select et utilisez les flèches ▲▼ et la touche Select pour choisir le format souhaité.

4. ECLAIRAGE (DANS LE MENU RÉGLAGE):

Timeout: L'éclairage de l'afficheur peut être constant que vous effectuiez ou non des commandes (tel est le réglage d'usine). Vous pouvez programmer une atténuation de l'éclairage après une temporisation choisie. Toute commande sur l'appareil ou la télécommande réactive l'éclairage.

Appuyez sur Select et utilisez les flèches ▲▼ et la touche Select pour régler la temporisation 10, 20, 30, 45, 60, 90, 120 ou 180 secondes, ou Off pour désactiver l'atténuation de l'éclairage.

Eclairage Fort: Appuyez sur Select et utilisez les flèches ▲▼ et la touche Select pour régler l'éclairage fort.

Eclairage Faible: Si vous avez choisi une temporisation pour l'atténuation de l'éclairage, appuyez sur Select et utilisez les flèches ▲▼ pour régler l'éclairage atténué. Vous pouvez choisir « Off » pour que l'afficheur s'éteigne et ne soit pas gênant la nuit.

5. LANGUE (DANS LE MENU RÉGLAGE): Appuyez sur Select et utilisez les flèches ▲▼ et la touche Select pour choisir la langue.

6. RÉGLAGE USINE (DANS LE MENU RÉGLAGE): Appuyez sur Select et utilisez les flèches ▲▼ ou ◀▶ et la touche Select pour confirmer par « Oui » ou « Non » le retour aux réglages d'origine. Un retour au réglage usine efface tous les réglages personnels tels que le choix de langue ou les mémoires. La réinitialisation usine peut ne pas être accessible lors d'un fonctionnement uniquement avec batterie.

7. ID (DANS LE MENU RÉGLAGE): Appuyez sur Select pour afficher les informations concernant la version logiciel de votre radio. Cette information peut vous être demandée

en cas d'appel au service technique.

8. SLEEP (DANS LE MENU RÉGLAGE): Appuyez sur Select et utilisez les flèches ▲▼ et la touche Select pour régler la temporisation avant extinction choisie. Un accès direct à ce réglage est possible par la touche Sleep de la télécommande. L'icône d'une horloge apparaîtra dans l'afficheur lorsque la fonction Sleep est activée.

ATTENTION: Si vous utilisez la fonction Sleep et que votre PAL+BT fonctionne sur batterie, une fois le temps écoulé, la radio s'éteindra complètement. Si vous aviez programmé un réveil celui-ci ne fonctionnera pas. Pour utiliser sans problème les fonctions "Sleep" et "Réveil", n'oubliez pas de brancher votre PAL+BT sur le secteur.

9. BT MEMORY CLEAR (EFFACEMENT DE MÉMOIRE BT): Si vous éprouvez des difficultés à jumeler ou à connecter un appareil, sélectionnez « Yes (Oui) » pour effacer la mémoire de tous les dispositifs jumelés et pour ressayer le jumelage.

Comment Régler Le Réveil

Accédez au réveil par le menu ou appuyez sur le bouton Alarm de la télécommande.

1. « Alarm 1 » est le 1er réglage qui apparaît. Appuyez à nouveau sur Alarm ou utilisez les touches ▲▼ et Select pour choisir Réveil 1 ou Réveil 2. Remarque: vous naviguez dans le menu Réveil avec les touches Back ou t et Select ou u.
2. Utilisez les touches ▲▼ pour mettre en fonction le réveil. Si l'heure et la date n'ont pas encore été réglées, le PAL+BT vous y invitera. Sinon réglez le réveil en suivant les étapes suivantes.
3. Utilisez les touches ▲▼ pour régler l'heure, puis pressez Select. Répétez la même opération pour les minutes, ainsi que la mention AM/PM si vous utilisez le format 12h.
4. Utilisez les touches ▲▼ pour régler la durée du réveil, puis pressez Select.
5. Utilisez les touches ▲▼ pour choisir la source que vous souhaitez utiliser, puis pressez Select. Si vous choisissez la RNT ou la FM, utilisez Tune+/- pour choisir une station en mémoire ou la dernière station écoutée, puis pressez Select. Assurez-vous que la station choisie émet effectivement au moment programmé. Au moment du réveil, si celui-ci est réglé sur RNT et que ni la station choisie, ni la dernière station écoutée n'émettent, le PAL+BT vous réveillera avec le buzzer.
6. Utilisez les touches ▲▼ pour régler le type de réveil que vous souhaitez. Si votre choix se porte sur « Une fois », vous devez choisir la date.
7. Enfin utilisez les touches ▲▼ pour régler le volume et pressez Select.
8. Répétez cette procédure pour le Réveil 2, si vous le désirez.

Si vous vous êtes trompés à une quelconque étape, utilisez la touche Back pour revenir en arrière et recommencer.

Remarque: vos réglages ne seront sauvegardés que si vous avez été au bout du processus de réglage du réveil et qu'est apparue sur l'afficheur l'inscription « Réveil réglé ».

IMPORTANT:

- Le réveil ne peut fonctionner si le PAL+BT est éteint et non connecté à l'alimentation externe.
- Le niveau sonore du réveil augmente progressivement pour atteindre le niveau pro-

grammé après quelques secondes.

- Si l'alimentation électrique n'est pas branchée ou si la batterie vient à être complètement déchargée, les réglages de réveil seront sauvegardés mais le réveil ne fonctionnera pas.

OPTIONS REVEIL:

Activation Rapide: Le PAL+BT étant en veille, un appui bref répété sur Alarm vous permet de d'activer ou de désactiver l'un ou l'autre des réveils ou les deux.

Alarme désactivée : Pour arrêter l'alarme, appuyez sur le bouton Alarme ou Alimentation de la télécommande.

Rappel de sonnerie : Pour activer le rappel de sonnerie, appuyez sur le bouton Rappel de sonnerie de la télécommande. La durée du rappel de sonnerie n'est pas réglable. Lorsque vous utilisez l'alimentation uniquement par batterie, appuyer sur le rappel de sonnerie n'aura aucun effet.

Remarque : En mode Rappel de sonnerie, vous pouvez afficher le temps de répétition restant en appuyant sur le bouton Rappel de sonnerie de la télécommande. Si vous appuyez sur le bouton Alarme ou Alimentation de la télécommande, le compte à rebours du rappel de sonnerie sera annulé et le PAL + BT se mettra en veille ou s'éteindra s'il fonctionne sur batterie uniquement.

Radio Numérique Terrestre (DAB/DAB+/DMB)

LISTE DES STATIONS: Utilisez les boutons ▲▼ de la télécommande pour afficher toutes les stations DAB/DAB +/DMB disponibles. Utilisez les boutons ▲▼ pour sélectionner une station spécifique et le bouton Sélectionner pour régler cette station. La liste des stations disparaîtra après 15 secondes.

Appuyez et maintenez enfoncée la touche Menu/Select. Utilisez les touches ▲▼ et Select pour changer de rubrique. Utilisez la touche Back pour revenir ou attendez 15 sec la sortie automatique du menu.

Un astérisque (*) indique que l'option affichée a été sélectionnée.

Remarque: Lorsque vous activez la RNT si la liste de station est vide, une recherche automatique se mettra en route.

1. **RECHERCHE AUTOMATIQUE:** Recherche toutes les stations disponibles. Si vous déplacez le PAL+BT, vous devrez relancer une recherche automatique pour mettre à jour la liste des stations disponibles. Pour annuler la recherche automatique, appuyez sur Back.
2. **EQ TIVOLI:** Reportez vous plus haut à la rubrique Menu et particularités.
3. **RECHERCHE MANUELLE:** Utilisez les touches ▲▼ pour afficher la fréquence station spécifique et utilisez la touche Select pour l'écouter.
4. **DRC:** Contrôle de la dynamique vous permet de compresser le signal de certaines stations afin de pouvoir les écouter à faible niveau ou pour limiter le bruit de fond dans les passages faibles.
5. **MODE AVANCÉ:** Si déplacez le PAL+BT dans une nouvelle région, vous risquez de retrouver des stations avec le même nom. Si vous choisissez « Vue avancée », « Long label », et « Ensemble vu » vous serez en mesure de distinguer les différentes stations.

En DAB/DAB+, nous vous conseillons de les désactiver, en DMB au contraire, il est

conseillé de les mettre en fonction.

6. **ELIMINER:** Si le PAL+BT est déplacé dans une nouvelle région, grâce à la fonction « Eliminer », les stations non disponibles seront supprimées de la liste. Utilisez les flèches ▲▼ ou ◀▶ et la touche Select pour confirmer « Oui » ou pas « Non » la suppression de stations devenues non disponibles.

REMARQUE: Si vous déplacez votre PAL+BT à un endroit où la liste de stations RNT reçues peut avoir changé, nous vous recommandons de mettre à jour la liste en "Eliminant" les stations non disponibles.

MESSAGES EN RNT

Service associés: La disponibilité de services associés est signalée par le symbole >> affiché après le nom de la station. Les services associés ne sont pas forcément disponibles dans toutes les régions.

« ? »: Ce symbole indique que la station n'émet pas.

Non disponible: Indique que le signal de la station DAB est trop faible.

Utilisation De Bluetooth

Avant d'effectuer le couplage, vérifiez que votre appareil prend en charge la technologie Bluetooth 3.0 et que votre appareil n'est pas connecté à un autre produit Bluetooth. Les périphériques peuvent être appariés différemment. Voici un guide général.

1. Changez la source en Bluetooth, puis appuyez sur le bouton Numériser et maintenez-le enfoncé. Augmentez le volume d'environ ¼ pour commencer. Augmentez également le volume sur le périphérique source (le périphérique que vous diffusez).
2. Activez le Bluetooth sur votre appareil.
3. Sélectionnez « Tivoli Bluetooth (non connecté) » lorsqu'il apparaît sur l'écran de votre appareil afin de démarrer la recherche. Si votre appareil vous demande une clé de connexion, tapez « 0000 ». L'indication devant Tivoli Bluetooth passera de « Non connecté » à « Connecté ».
4. La connexion sera confirmée par l'émission d'un bip sonore au niveau du PAL+BT. Vous pouvez maintenant envoyer « sans fil » vos fichiers musicaux. Ajustez le niveau sonore de votre appareil. Vous ne devriez pas avoir à effectuer de nouveau cette procédure pour retrouver la connexion. Selon le modèle de votre périphérique, il se peut qu'il soit nécessaire de faire plusieurs tentatives d'Appairage et/ou de Connexion au PAL+BT ; veillez cependant à laisser suffisamment de temps à votre périphérique pour l'Appairage ou la Connexion avant de répéter l'opération.

Couplage D'un iPhone, iPad Ou iPod Touch En Bluetooth

1. Changez la source en Bluetooth, puis appuyez sur le bouton Numériser et maintenez-le enfoncé. Augmentez le volume d'environ ¼ pour commencer. Augmentez également le volume sur le périphérique source (le périphérique que vous diffusez).
2. Sélectionnez « Réglages » (selon la version du logiciel de votre appareil).
3. Sélectionnez « Général ».

4. Sélectionnez « Bluetooth ».
5. Commutez le réglage sur « Activé » pour démarrer la recherche.
6. Choisissez « Tivoli Bluetooth (non connecté) » sur l'écran. Si l'entrée d'un PIN est requis, entrez « 0000 ». « Connecté » s'affichera en face de « Tivoli Bluetooth ».
7. La connexion sera confirmée par l'émission d'un bip sonore au niveau du PAL+BT. Vous pouvez maintenant transmettre « sans fil » vos fichiers musicaux au PAL+BT. Ajustez le niveau sonore de votre appareil. Vous ne devriez pas avoir à effectuer de nouveau cette procédure pour retrouver la connexion iPhone, iPod ou iPad.

Le niveau sonore des fichiers musicaux peuvent être très différents. En fonction de vos préférences, modifiez les réglages de votre iPhone, iPod ou iPad : Réglez Egaliseur de volume « off », Egaliseur « désactivé » et Volume maximum « non ».

Si vous rencontrez des difficultés de connexion, dans le menu Bluetooth, utilisez la flèche à droite de « Tivoli Bluetooth » pour accéder à l'écran suivant et « Oublier cet appareil », puis recommencez la procédure de couplage. Selon le modèle de votre périphérique, il se peut qu'il soit nécessaire de faire plusieurs tentatives d'Appairage et/ou de Connexion au PAL+BT; veuillez cependant à laisser suffisamment de temps à votre périphérique pour l'Appairage ou la Connexion avant de répéter l'opération.

Pendant l'écoute de musique sur votre iPhone, iPod ou iPad, vous pouvez utiliser la flèche à droite de la touche « next » de votre écran pour alterner l'écoute entre votre appareil et le Bluetooth.

REMARQUE:

- Si vous tentez de coupler un appareil complémentaire, il viendra remplacer l'appareil le moins utilisé.
- En cas de problème de connexion, par exemple des drop-outs ou arrêts, rapprochez votre appareil source du PAL+BT et assurez vous qu'aucun autre appareil sans fil n'est présent à proximité et pourrait générer des interférences.
- Lorsque vous basculez de l'écoute de la radio au signal Bluetooth, il vous faudra peut-être ajuster le niveau.

A Propos De La Batterie

Le PAL+BT utilise un pack scellé de 6 accus haute-capacité Nickel Métal Hydrure (Li-Ion). Contrairement aux accus Nickel Cadmium (NiCd), celles-ci n'ont pas d'effet mémoire, ont une durée d'utilisation plus longue et ne contiennent pas de métaux toxiques. L'icône de pile dans l'afficheur sert d'indicateur à la fois pour le niveau de charge et la charge de la batterie.

CHARGÉ: Pour recharger le PAL+BT, branchez-le et mettez-le en veille (Stand By). Si la batterie est complètement déchargée, il faudra environ 3h30 pour la recharger complètement. La batterie étant complètement déchargée lorsqu'elle est neuve, il est conseillé de faire 4 ou 5 cycle de décharge complète puis recharge pour obtenir les performances prévues d'autonomie. L'icône de la batterie clignote pendant la charge. Il cesse de clignoter lorsque la batterie est complètement chargée et indique 3 barres. La batterie ne se charge pas si le PAL+BT est allumé bien qu'il soit alimenté. En résumé pour charger le PAL+BT, il faut qu'il soit branché et en veille.

BATTERIE FAIBLE: Au fur et à mesure de l'utilisation, l'icône va indiquer 3 puis 2 puis 1 barre puis être vide. Le son sera distordu quand la batterie atteindra un faible niveau. Ceci

est normal et est une indication audible de la nécessité de mettre rapidement la batterie en charge. La batterie du PAL+BT étant du type Li-Ion, elle n'a aucun effet mémoire, il n'est donc pas nécessaire d'attendre que la batterie soit complètement épuisée pour la remettre en charge, attendre la décharge complète ne pose toutefois pas de problèmes.

L'icône de batterie donne une approximation du statu alimentation/charge. Cela peut prendre quelques secondes pour que l'information se stabilise. Si la batterie est retirée et que le PAL+BT fonctionne uniquement sur secteur, l'icône dans l'afficheur montre une pile vide.

TEMPS D'AUTONOMIE SUR BATTERIE: De nombreux facteurs tels que le niveau d'écoute ou le type de programmes écoutés affectent le temps d'autonomie. Une écoute à faible niveau offre une autonomie plus grande qu'à fort niveau. Au fur et à mesure de l'utilisation, vous maîtriserez mieux l'autonomie de la batterie.

Cela ne pose aucun problème d'utiliser constamment le PAL+BT sur secteur.

REPLACEMENT DE LA BATTERIE: S'il s'avère nécessaire de changer la batterie, soulevez l'antenne, dévissez le cache batterie et retirez-la. Repérez comment est connectée la batterie avant de la débrancher. Remplacez la batterie en vous assurant de l'avoir correctement raccordée. Remettez en place le couvercle en insérant d'abord la partie inférieure et revissez-le.

⚠ ATTENTION: Pour réduire les risques, assurez vous d'utiliser une batterie d'origine Tivoli Audio. Respectez les règles locales concernant les déchets et leur recyclage. La batterie ne doit être exposé ni au rayons du soleil, ni au feu, ni à une source de chaleur excessive. L'utilisation d'une batterie autre qu'une Tivoli Audio peut endommager votre PAL+BT.

En ce qui concerne la pile de la télécommande reportez vous à la rubrique concernée dans le paragraphe "Télécommande".

Réception RNT/FM

Si vous déplacez votre PAL+BT, il est recommandé de refaire un scan et de mettre à jour la liste des stations disponibles.

FM: Dans les zones de signal fort, repliez l'antenne afin d'améliorer la réception.

RDS(En FM Uniquement)

Le RDS (Radio Data System) transmet en même temps que le signal audio, du texte et des informations. Toutes les stations de radio FM ne transmettent pas nécessairement des informations RDS. Si le signal RDS est trop faible, le texte affiché peut être entaché d'erreurs. Vous pouvez essayer d'améliorer ceci en déplaçant l'antenne. La nature des informations RDS est déterminée par la station de radio.

Utilisation du PAL+BT

- Le PAL+BT est prévu pour être utilisé dans un milieu humide, il n'est toutefois pas prévu pour être utilisé en extérieur sous la pluie ou être immergé.
- Le PAL+BT est une radio portable, mais il n'est pas indestructible. Evitez de le faire tomber, de le jeter ou de le heurter.
- Attrapez toujours le PAL+BT par les encoches sur les côtés afin d'éviter qu'il ne vous échappe de la main.

Entretien

N'utilisez jamais de produit ou de chiffon corrosif. Le revêtement est très sensible aux produits de nettoyage. La détérioration du revêtement n'est pas couverte par la garantie. Pour nettoyer le PAL+BT, utilisez un chiffon doux.

Garantie

Tivoli Audio fabrique des produits de très grande qualité et nous vous assurons que nos produits fonctionneront correctement. Si nécessaire, nous offrons à l'acquéreur initial une garantie limitée sur ce produit contre les défauts de fabrication au niveau des matériaux et de la main d'oeuvre. Cette garantie est non transférable.

Les produits achetés dans l'Union européenne et en Norvège sont sous couvert d'une garantie minimale de deux ans. Pour les pays où la garantie minimale est déterminée par la loi, les termes de la garantie sont applicables selon la période légale requise. Pour tout autre emplacement géographique, la garantie dure un an.

Cette garantie limitée couvre le fonctionnement du produit dans le cadre d'une utilisation normale telle que celle prévue par le manuel de l'utilisateur. Elle ne couvre pas les dysfonctionnements ou les dommages provenant d'une mauvaise utilisation ou installation, de l'utilisation du chargeur pour recharger les piles alcalines, d'équipements auxiliaires défectueux, d'une réparation non autorisée, de dégâts ou d'une perte lors du transport du produit, d'une détérioration, d'une utilisation avec une tension/un courant non adapté, d'une surtension, de la foudre ou autre cas de force majeure, d'une humidité excessive, d'un degré d'usure normal, d'une utilisation commerciale ou d'un achat à des revendeurs non autorisés. Il peut être nécessaire de fournir une preuve d'achat indiquant que le produit a bien été acquis chez un revendeur certifié pour bénéficier de la garantie.

Veuillez contacter le point de vente ou le distributeur local pour tout service ou toute réparation couverte par la garantie.

Veuillez éviter d'ouvrir ce produit ou d'en détacher les composants sous peine d'annuler la garantie limitée. Les composants internes de produit ne sont pas réparables par l'utilisateur. Tivoli Audio ne prendra pas à sa charge les frais induits en cas de correction d'un problème de réception, pour l'élimination du bruit/bruit de fond, de retard, de gêne, de perte fonctionnelle du produit, ou de dommage causé par une mauvaise utilisation du produit.

Si le produit devait être renvoyé au cours de la période de garantie et que cette dernière couvre la maintenance nécessaire, nous réparerons ou remplacerons toute pièce défectueuse dans des délais raisonnables et sans frais.

CETTE GARANTIE LIMITÉE VOUS CONFÈRE DES DROITS LÉGAUX SPÉCIFIQUES SUJETS À DES CONDITIONS DÉFINIES. D'AUTRES DROITS LÉGAUX S'APPLIQUANT AU PRODUIT QUE VOUS AVEZ ACHETÉ PEUVENT ÉGALEMENT VOUS ÊTRE CONFÉRÉS. CES DROITS LÉGAUX VARIENT D'UN PAYS À L'AUTRE. CERTAINS PAYS INTERDISENT L'EXCLUSION, LA RESTRICTION OU LA MODIFICATION DE CERTAINS DROITS TACITES OU DE LEURS EFFETS. DANS CE CAS, CETTE GARANTIE LIMITÉE NE S'APPLIQUERA QUE DANS LA MESURE OÙ LA LOI APPLICABLE LE PERMET.

Les lois de votre pays peuvent vous permettre d'exercer une réclamation légale contre le vendeur ou le fabricant de ce produit. Cette garantie limitée n'affecte en rien ces droits.

Les dispositions légales de cette garantie limitée prévalent sur les autres garanties ou con-

ditions, exception faite de celles prévues par la loi. Cette garantie limitée n'affecte aucun droit légal qui vous est conféré par la loi et ne constitue aucun obstacle aux actions légales auxquelles vous pouvez recourir.

Dans les pays où la limite de responsabilité n'est pas affectée par la loi, la responsabilité maximale de Tivoli Audio ne dépasse pas le prix de vente de ce produit. Dans les pays où la limite de responsabilité est affectée par la loi, Tivoli Audio ne peut être tenu responsable que dans les cas de dommages directs à la personne et/ou à la propriété personnelle réelle provenant d'une négligence de Tivoli Audio.

Si la loi ne l'interdit pas, Tivoli Audio ne saurait être reconnu responsable en cas de dommages spéciaux, accessoires, accidentels ou indirects. Certaines zones géographiques n'autorisent pas la limite sur l'exclusion ou la limitation des dommages spéciaux, accessoires, accidentels ou indirects, ou la limite de responsabilité relative aux quantités définies. Le cas échéant, les limites ou exclusions précédemment mentionnées ne s'appliquent pas à votre cas.

Cette garantie limitée est annulée si l'étiquette où figure de numéro de série a été retirée ou abîmée.

Si vous avez acquis auprès de votre point de vente un contrat de maintenance prolongé et qu'une maintenance est nécessaire une fois la période de garantie terminée, veuillez contacter le fournisseur de votre contrat de maintenance prolongé pour pouvoir en bénéficier.

Caractéristiques

Modèle:	PAL+BT
Type:	Portable DAB/DAB+/DMB/FM radio avec technologie sans fil Bluetooth
Haut-parleur:	2.5" full range, video shielded
Gamme de réception:	FM: 87.5-108.0MHz (receiving range may vary by region) DAB (Band III)/DAB+/DMB: 174-240MHz
Alimentation :	9VDC nominal
Batterie :	Li-ion, 7,2V, 2850mAh
Adaptateur secteur	Modèle DYS618-090200-18112A:
Entrée :	100-240 V - 50/60 Hz, 0,5 A Max
Sortie :	9,0 V, 2,0 A
Dimensions (l x h x p):	15.55cm x 9.35cm x 9.25cm (hors tout) (6.12" H x 3.68" W x 3.64" D)
Poids:	0.84 Kg

Tivoli Audio se réserve le droit de modifier ses produits sans préavis.

Tivoli Audio, les logos Tivoli Audio, PAL, et Portable Audio Laboratory sont des marques déposées, propriétés de Tivoli Audio LLC. Produits et design protégés par des brevets. La marque Bluetooth et les logos sont des marques déposées appartenant à Bluetooth SIG, Inc et toute utilisation de ces marques par Tivoli Audio est sous licence. iPod, iPod touch, iPhone, et iPad sont des marques d'Apple Inc. déposées aux États-Unis et dans d'autres pays.



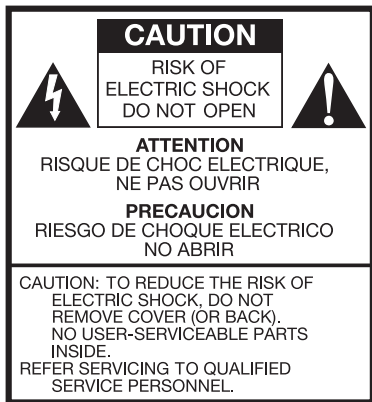

Questo simbolo serve per segnalare all'utente le presenze di "tensioni pericolose" non isolate all'interno del guscio del prodotto che potrebbero essere sufficienti per rappresentare un pericolo di shock elettrico per le persone.



Questo simbolo serve per segnalare all'utente la presenza di importanti istruzioni di manutenzione (assistenza) e utilizzo nella documentazione che accompagna il dispositivo.

Importanti Istruzioni Di Sicurezza

1. Leggete queste istruzioni.
2. Conservate queste istruzioni.
3. Osservate tutti gli avvertimenti.
4. Seguite tutte le istruzioni.
5. **ATTENZIONE:** Rischio di esplosione della batteria se sostituita in modo errato. Sostituire esclusivamente con una batteria di tipo uguale o equivalente.
6. **AVVERTENZA:** non esporre le batterie a un calore eccessivo, ad esempio al sole, al fuoco o simili.
7. **AVVERTENZA: NON INGERIRE LA BATTERIA, RISCHIO DI USTIONI CHIMICHE.** Il telecomando fornito con il prodotto contiene una pila a bottone. Se la pila a bottone viene ingoiata, potrebbe comportare gravi ustioni interne in sole 2 ore, causando la morte. Tenere le batterie, nuove e usate, lontano dai bambini. Se il vano batteria non si chiude saldamente, interrompere l'uso del prodotto e tenerlo lontano dalla portata dei bambini. Se si ritiene che le batterie siano state ingerite o introdotte in qualsiasi altra parte del corpo, consultare immediatamente un medico.
8. **ATTENZIONE:** Per ridurre il rischio di shock elettrici, non esponete questo prodotto alla pioggia o all'umidità.
9. Pulite solo con un panno secco.
10. Non bloccate qualsiasi porta di ventilazione. Installate il prodotto in conformità alle istruzioni del produttore.
11. Non installate il prodotto vicino a qualsiasi fonte di calore come caloriferi, griglie di aerazione, stufe, o altri dispositivi (inclusi gli amplificatori) che producono calore.
12. Non compromettete la funzionalità di sicurezza di una spina con messa a terra.
13. Proteggete il cavo di alimentazione in modo che non sia calpestato o pizzicato in particolare in corrispondenza delle prese di estremità, delle prese a muro, e dei punti di uscita dal dispositivo.

14. Utilizzate solo accessori e impianti specificati dal produttore.

15. Utilizzate solo il carrello, l'appoggio, il treppiede, o il tavolo specificato dal produttore, o venduto con il dispositivo. Quando si usa un carrello, fate prudenza nel movimentare la combinazione di dispositivo e carrello per evitare infortuni dovuti al rovesciamento.



16. Per proteggere meglio questo prodotto durante un temporale, o quando lo si lascia inutilizzato per lungo tempo, scollegatelo dalla presa a muro. Questo prevendrá danneggiamenti al prodotto dovuti a fulmini o sovratensioni.

17. Utilizzate il prodotto solo con il tipo di alimentazione indicato sul pannello posteriore. Per prodotti che usano un alimentatore esterno, utilizzate un alimentatore sostitutivo esattamente uguale in caso di perdita o danneggiamento dell'originale. Per prodotti che utilizzano batterie, fate riferimento alle istruzioni nel manuale utente.

18. Scollegate questo prodotto dalla presa a muro e portatelo in riparazione a personale qualificato se si verifica una delle seguenti condizioni:

- Quando il cavo di alimentazione o la presa sono danneggiati.
- Se del liquido è colato o degli oggetti sono caduti sul prodotto.
- Se il prodotto è stato esposto a acqua o pioggia.
- Se il prodotto non funziona normalmente seguendo le istruzioni di utilizzo.
- Se il prodotto è stato fatto cadere o danneggiato in altro modo.
- Quando il prodotto mostra un importante degrado delle prestazioni.

19. Il dispositivo non deve essere esposto a gocciolamenti o spruzzi, né oggetti con liquidi devono essere posti sul dispositivo.

20. In caso di rottura dello schermo LCD non toccare il liquido.

21. Tenete questo prodotto a una distanza di sicurezza da fiamme vive, come una candela accesa.

22. L'intervallo di temperature suggerito per l'utilizzo è da 5° C a 40° C (41° F a 104° F)

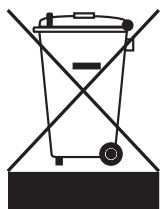

23. L'alimentatore esterno deve essere posizionato in modo da essere facilmente accessibile e di non essere bloccato da mobili, ecc.

24. La spina del cavo di alimentazione costituisce il dispositivo di scollegamento e deve essere sempre facilmente accessibili.

Istruzioni PAL+BT

Complimenti per l'acquisto. Crediamo che il PAL+BT sia uno dei migliori apparecchi radio portatili DAB/DAB+ /DMB/FM oggi sul mercato. Con l'aggiunta della tecnologia wireless Bluetooth, è possibile trasmettere i file musicali alla PAL+BT in modalità wireless.

Sappiamo che siete ansiosi di cominciare ad ascoltare la radio nuova, ma al fine di sfruttare al meglio ciò che il vostro PAL+BT è in grado di offrire, vi preghiamo di leggere questo manuale e le istruzioni di sicurezza. Se avete domande, non esitate a contattare il vostro rivenditore o Tivoli Audio.

Conservare il cartone e l'imballaggio originale in caso di necessità di spedire la radio, per danni causati dal trasporto che non sono coperti dalla garanzia di fabbrica.

A nome di tutti noi, grazie per aver scelto Tivoli Audio e godetevi il vostro nuovo PAL+BT!

In dotazione con PAL+BT dovrete trovare:

- Un (1) alimentatore esterno
- Una (1) batteria Li-Ion (installata)
- Un (1) telecomando (batterie installate)

Si prega di contattare il proprio rivenditore o Tivoli Audio se uno di questi accessori manca.

Guida Introduttiva

1. Estendere l'antenna.
2. Collegare l'alimentatore in dotazione al PAL+BT e inserirlo in una presa a muro.
3. Premere il tasto del telecomando o premere brevemente la manopola Accensione/Volume nella parte frontale del PAL+BT. Attendere per il termine dell'Auto Scan.
4. Premere i pulsanti su e giù del telecomando per visualizzare le stazioni disponibili e selezionare la stazione che si desidera ascoltare.
5. Premere il pulsante Menu/Select  del telecomando per sintonizzarsi sulla stazione evidenziata.
6. Premere il tasto del Volume oppure il tasto dal telecomando per aggiustare il livello del volume a vostra scelta, oppure ruotare la manopola Accensione/Volume.

Gida alle funzionalità (pannello frontale)

1. Manopola Accensione/Volume: La manopola Accensione/Volume ha molte funzioni:

- Accensione: Quando PAL+BT è spento, premere brevemente la manopola per accendere l'unità. Quando PAL+BT è acceso da qualsiasi sorgente, premere e tenere la manopola di accensione dell'unità spenta. (Nota: il tasto di accensione del telecomando non accenderà PAL+BT quando l'unità è spenta e non è connessa all'alimentatore esterno fornito).
- Volume: Quando PAL+BT è collegato alla sorgente, ruotare la manopola in senso orario per aumentare il livello del volume ed in senso antiorario per diminuire.
- Sorgente: Quando PAL+BT è collegato alla sorgente, premere la manopola per passare da una sorgente all'altra.

2. Messa a punto della manopola: La messa a punto della manopola serve per molte funzioni.

- Messa a punto: Quando PAL+BT è collegata a qualunque sorgente ad esclusione di Aux, ruotate in senso orario la manopola per registrare la frequenza e in senso antiorario per sintonizzare.
- Sveglia: Quando suona la sveglia, premere la manopola per attivare la sveglia. Apparirà un'icona sullo schermo quando la sveglia è attiva. Il tempo della sveglia è fissata a 7 minuti. Premi ancora la sveglia per disattivarla. La funzione sveglia funziona solo quando PAL+BT è collegato ad un alimentatore esterno. Quando funziona solo con la batteria, premendo la sveglia non ci sarà alcun effetto.
- Preimpostazioni: Premere brevemente per richiamare la stazione associata con quella specifica preimpostazione. Nella modalità FM, il numero preimpostato verrà indicato sullo schermo. Ci sono 5 preimpostazioni per ogni banda.

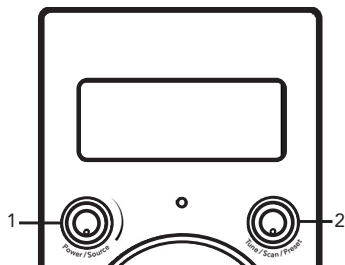

LCD:

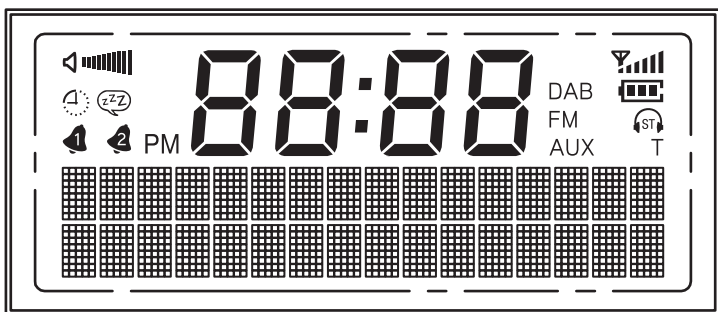

🔊 : Livello del volume

⌚ : Timer di spegnimento

🛌 : Timer Snooze

📞 : Alarm 1 e 2

88:88 : Orario (cifre centrali)

📶 : Livello di ricezione

FM: Banda FM

DAB: Banda DAB/DAB+/DMB

AUX: Ausiliario

🔋 : Stato di carica/alimentazione a batteria

🎧 : Indicatore Mono/Stereo per l'uscita cuffie

T: Modalità di sintonizzazione manuale

Guida Alle Caratteristiche (Pannello Posteriore)

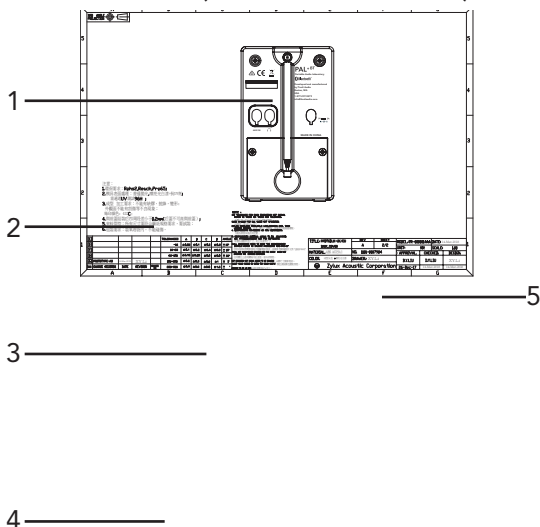





1. **ANTENNA FM:** Quando ascoltiamo in FM, sistemiamo questa antenna telescopica e la posizioniamo per una migliore ricezione. In posizione di forte segnale FM, ridurre la lunghezza dell'antenna per ricevere una migliore ricezione. Quando l'unità non è in uso o quando si ascolta in AM, tenere l'antenna retratta per proteggerla. Questa antenna non ha effetti sulla ricezione AM. Per AM, ruotate PAL+BT su se stesso per allineare l'antenna interna per una ricezione migliore.
2. **USCIOTA AUSILIARE:** Per ascoltare l'audio da un altro dispositivo (come ad esempio CD portatile o MP3) tramite l'altoparlante principale PAL+BT, collegare il dispositivo audio di uscita a questa uscita e impostare la sorgente mettendola su AM. Questo jack accetta un mini plug stereo maschio da 1/8". Si prega di notare che è possibile che la regolazione del volume di un audio ascoltato da un dispositivo connesso con AUX può essere differente dal volume della radio. Si prega di lasciare il tappo di gomma inserito quando questo ingresso non è in uso.

3. USCITA CUFFIE: Collegare le cuffie a questa scita stereo per ascoltare in modalità privata. Il volume delle cuffie verrà controllato dal telecomando del volume PAL+BT. Con l'inserimento delle cuffie verrà silenziato l'altoparlante principale PAL+BT. Questo jack accetta un mini plug stereo maschio da 1/8". Potete anche registrare dal PAL+BT o usare il sintetizzatore dello stereo ad alta qualità usando questa uscita. Si prega di lasciare il tappo di gomma inserito quando questo ingresso non è in uso.
4. VANO BATTERIE: vano per il pacchetto di batterie agli ioni di litio. Non inserire nessun altro tipo di batterie all'interno. Vedi la sezione "Sostituire il pacchetto di batterie".
5. INGRESSO DC: Usare questo ingresso per alimentare PAL+BT usando il suo alimentatore di potenza Tivoli Audio 9V 2A. Usare soltanto l'alimentatore fornito con questo prodotto. Se l'alimentatore si rompe o viene perso, si prega di contattare Tivoli Audio per la sostituzione. Si prega di lasciare il tappo di gomma inserito quando questo ingresso non è in uso.

Guida Alle Funzioni (Telecomando)

(È incluso un supporto separato per il telecomando dotato di nastro adesivo sul retro. Rimuovere la pellicola e applicare il supporto su un lato del PAL+BT).

1. POWER: Premere brevemente per alimentare il PAL+BT. La radio si accende sull'ultima sorgente utilizzata. Premere di nuovo per spegnere. Il pulsante di accensione del telecomando non accende il PAL+BT quando l'apparecchio è spento e non è collegato alla rete di alimentazione esterna.
2. MUTE/Snooze: Premere per disattivare l'audio (l'icona  mostra il volume senza barre), mentre l'apparecchio è in riproduzione e premere di nuovo per ripristinare l'audio o regolare il volume. Premere per disattivare l'allarme mentre suona la sveglia. L'icona  apparirà sul display quando Snooze è attivo. Il tempo di Snooze è fisso su 7 minuti e non è regolabile. La funzione Snooze funziona quando il PAL+BT è collegato alla rete di alimentazione esterna. Durante il funzionamento a batterie, premendo Snooze non si avrà alcun effetto.
3. ALARM: Usare i pulsanti  e  e Select per regolare e impostare gli allarmi. Per informazioni molto importanti da leggere e una guida completa passo-passo, fare riferimento alla sezione "Come impostare l'allarme".
4. SLEEP: Premere più volte per visualizzare la quantità di tempo di autospegnimento della radio, quindi premere il pulsante Select per selezionare il tempo desiderato. Quando il timer di spegnimento è attivo è possibile controllare il tempo rimanente premendo il pulsante Sleep del telecomando. Un piccolo quadrante di orologio  viene visualizzato sul display quando il timer di spegnimento è attivo. Per annullare lo spegnimento, premere il pulsante Sleep fino a quando il display visualizza "Off". Durante il funzionamento a batteria (l'alimentatore esterno non è collegato), se viene inserito Sleep ed è impostato l'allarme, al termine del tempo Sleep, la sveglia non suonerà. Per usare sia la funzione Sleep che la funzione di allarme, assicurarsi che l'alimentatore esterno

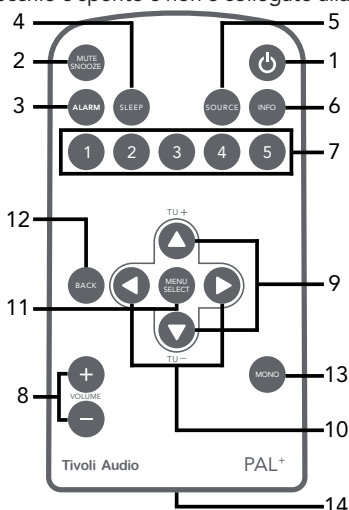

sia collegato.

5. SOURCE: Premere ripetutamente per cambiare la sorgente.
6. INFO: Premere ripetutamente per scorrere le informazioni disponibili a seconda della modalità sorgente. Questa funzione non è disponibile in modalità ausiliaria.
7. PRESETS 1-5: Tenere premuto per memorizzare la stazione sintonizzata. Premere brevemente per richiamare la stazione associata a quel particolare Preset. In modalità FM, il numero di preselezione verrà indicato sul display. Sono disponibili 5 preset per ciascuna banda.
8. VOLUME +/-: Premere il pulsante Volume+ per aumentare il livello del volume o il pulsante Volume- per abbassare il livello del volume. Se l'audio risulta sempre distorto, abbassare il livello del volume per evitare di danneggiare l'altoparlante. Se si regola il volume quando l'audio di PAL+BT è disattivato si annulla il silenziamento.
9. ▲▼/TUNE +/-: Premere per navigare all'interno dei menu. Usare questi stessi pulsanti per sintonizzare manualmente verso l'alto o verso il basso in modalità FM e per la scansione automatica delle stazioni. Una "T" apparirà sul display per indicare la modalità di sintonizzazione manuale. Tenere premuto per spostarsi rapidamente tra le frequenze. Ci vorrà un secondo prima che le frequenze comincino a cambiare. Premere per circa 1,5 secondi e rilasciare per la scansione automatica sulla stazione successiva rilevata. Il display visualizza "Scanning..." Vedere anche "Impostazioni di scansione" sotto la sezione "Menu e funzioni specifiche".
10. t u: Il pulsante destro con la freccia duplica il pulsante Select. Il sinistro con la freccia duplica il pulsante "Back" in alcune voci di menu.
11. MENU/SELECT: Tenere premuto per accedere al menu principale, premere brevemente per selezionare le voci del menu. Per ulteriori informazioni, vedere la sezione "Menu".
12. BACK: Premere per tornare alla pagina precedente del menu.
13. MONO: Premere per modificare l'impostazione Stereo/Mono dell'uscita. Il display visualizzerà "M" per mono e "ST" per stereo. "Mono" o "Stereo" sarà anche uno dei campi visualizzati quando si preme il pulsante Info sul telecomando in modalità FM. Se si sta ascoltando una stazione FM rumorosa in stereo, il passaggio a mono può migliorare la ricezione. Attenzione: solo la frequenza FM può essere impostata su Mono. Vedere anche "Balance" in "Menu e funzioni specifiche".
14. PORTA BATTERIA: Togliere la striscia di protezione che sporge dal supporto della batteria prima di usare il telecomando. Nel caso in cui sia necessario sostituire la batteria al litio del telecomando, usare una batteria a bottone modello CR2025.

⚠ ATTENZIONE: la batteria può esplodere se viene sostituita in modo errato. Sostituire la batteria solo con una dello stesso tipo o equivalente. Smaltire le batterie esaurite secondo le normative in vigore.

Nota: Con la radio in standby, premere brevemente due volte il pulsante freccia p sul telecomando per spegnere il display. Quando il display è spento, premere brevemente il pulsante freccia p una sola volta per accendere il display per 10 secondi. Per accendere nuovamente il display, premere brevemente il pulsante freccia p altre due volte sul telecomando.

Menu e Funzioni Specifiche

Tenere premuto il pulsante Menu del telecomando per accedere al menu principale. Usare i pulsanti ▲▼ e il pulsante Select per modificare le voci all'interno del menu. Usare il pulsante Back per tornare indietro o attendere 15 secondi per il Timeout (far scadere il tempo).

Un asterisco (*) indica la voce di menu visualizzata attualmente impostata.

1. **SCAN SETTING (SOLO IN FM MODE):** Premere il pulsante Select e usare i pulsanti ▲▼ e Select per scegliere tra "Strong stations only" o "All stations" durante la scansione automatica (vedere il punto 9 (▲▼/Tune +/-) della sezione "Telecomando"). Selezionando "All stations" si aumenta la sensibilità della scansione, questo può comportare la scansione automatica a fermarsi sul rumore. Questa funzione non è accessibile in modalità ausiliaria.
2. **EQUALIZER:** Premi il pulsante ▲▼Select e usa i pulsanti to per selezionare l'impostazione EQ desiderata dalle seguenti opzioni: Normal, Classic, Jazz, Pop, Rock e Speech. Premere il pulsante Seleziona per abilitare l'impostazione EQ desiderata.
3. **TIME (TROVATO SOTTO SETTINGS): IMPOSTA L'ORA 12/24:**
Premere il pulsante Select e usare i pulsanti ▲▼ e Select per scegliere il formato 12 o 24 ore.

Set Time/Date: Premere il pulsante Select e usare i pulsanti ▲▼ e Select per regolare l'ora e poi minuti, immediatamente seguiti dalla data. È necessario impostare l'aggiornamento automatico per "No update" per impostare l'ora manualmente. Per ulteriori informazioni, fare riferimento a "Auto Update" qui di seguito.

Auto Update: Premere il pulsante Select e usare i pulsanti ▲▼ e Select per scegliere tra "Update from any", "Update from DAB" (anche DMB) o "Update from FM" (RDS). Per qualsiasi aggiornamento è necessaria la ricezione ottimale di un segnale di data/ora fornito da stazioni DAB o FM RDS. L'aggiornamento dell'orologio potrebbe richiedere oltre un minuto di tempo. Tivoli Audio non è responsabile per informazioni imprecise di data/ora fornite dal segnale tramite l'aggiornamento automatico.

Per impostare manualmente l'orologio, selezionare "No Update", quindi selezionare "Set Time/Date" sotto il menu "Time" con i pulsanti ▲▼ o ◀▶ e il pulsante Select per impostare l'ora. Ripetere la procedura per impostare i minuti e premere Select per salvare. All'interno di questo stesso menu "Time" sono disponibili opzioni aggiuntive per impostare il formato della data e la modalità orologio 12/24 ore.

NOTA: Durante un'interruzione di corrente, l'ora della sveglia e l'orologio vengono gestiti da un sistema interno di memoria. Quando "Auto Update" è impostato su "Update from any", la radio può trovare il segnale orario dall'ultima stazione ascoltata, anche quando il PAL+BT è in standby.

Set date format: Premere il pulsante Select e usare i pulsanti ▲▼ e Select per scegliere il formato della data preferito.

4. **BACKLIGHT (TROVATO SOTTO SETTINGS):**

Timeout: Il livello di retroilluminazione è configurato in fabbrica per rimanere costante. Tuttavia, è possibile personalizzare la retroilluminazione per cambiarla automaticamente su una impostazione attenuata "Dim Level" dopo un determinato periodo di tempo ogni volta che i controlli rimangono inutilizzati. Se si riprende il controllo dell'apparecchio o del telecomando, viene ripristinato il livello di retroilluminazione normale. Premere Select e usare i pulsanti ▲▼ e Select

per impostare la quantità di tempo per il livello di attenuazione della retroilluminazione su 10, 20, 30, 45, 60, 90, 120 o 180 secondi o per mantenere la funzione su Off.

On Level: Premere Select e usare i pulsanti ▲▼ e Select per scegliere l'intensità della retroilluminazione.

Dim Level: Se è stato selezionato un tempo per la retroilluminazione per modificare un'impostazione attenuata sotto la voce "Timeout", premere Select e usare i pulsanti ▲▼ e Select per scegliere l'intensità della retroilluminazione quando cambia su questa impostazione attenuata. L'impostazione del livello Dim su "Off" può essere desiderabile se la retroilluminazione del display è fastidiosa durante il sonno. L'uso della funzione Dim Level può aiutare anche a massimizzare la durata della batteria.

5. LANGUAGE (TROVATO SOTTO SETTINGS): Premere Select e usare i pulsanti ▲▼ e Select per impostare la lingua.
6. FACTORY RESET (TROVATO SOTTO SETTINGS): Premere Select e usare i pulsanti ▲▼ o ◀▶ e Select per confermare (Yes) o annullare (No) il reset di fabbrica. Un reset di fabbrica ripristina le impostazioni di fabbrica e cancella tutte le impostazioni personali, come i Preset delle stazioni e la lingua. Il Ripristino di fabbrica potrebbe non essere accessibile durante l'utilizzo solo tramite alimentazione a batteria.
7. ID (TROVATO SOTTO SETTINGS): Premere Select per visualizzare l'ID. Se si contatta il rivenditore o Tivoli Audio con una richiesta di assistenza, è possibile che venga richiesto di fornire il numero indicato in questo campo
8. SLEEP (TROVATO SOTTO SETTINGS): Premere Select e usare i pulsanti ▲▼ e Select per impostare il timer di spegnimento su uno dei tempi disponibili. C'è anche un pulsante Sleep dedicato del telecomando. Un piccolo quadrante di orologio [] apparirà sul display quando il timer di spegnimento è attivo.

NOTE: Durante il funzionamento a batteria (l'alimentatore esterno non è collegato), se viene inserito Sleep ed è impostato l'allarme, al termine della funzione Sleep, la sveglia non suonerà. Per usare sia la funzione Sleep che la funzione di allarme, assicurarsi che l'alimentatore esterno sia collegato.

9. BT MEMORY CLEAR (CANCELLAZIONE MEMORIA BT): In caso di difficoltà ad associare o collegare un dispositivo, selezionare "Si" per cancellare la memoria di tutti i dispositivi associati e ripetere l'operazione.

Come Impostare la Sveglia

Accedere all'impostazione dell'allarme sia attraverso il menu principale o premendo il pulsante Alarm del telecomando.

1. Alarm 1 viene mostrato per primo. Usare i pulsanti Alarm e Select per scegliere tra Alarm 1 e Alarm 2. Nota: In qualsiasi momento è possibile navigare attraverso il menu di allarme si possono usare i pulsanti Back o t oppure i pulsanti Select o u.
2. Usare i pulsanti ▲▼ e Select per impostare la sveglia o disattivarla. Se la data e l'ora non sono impostate, il PAL+BT chiederà di impostare prima l'ora e la data.
3. Usare i pulsanti ▲▼ per impostare/modificare l'ora, quindi premere Select. Ripetere la procedura per impostare/modificare i minuti, seguito da AM/PM (se il tempo è impostato sul

formato 12 ore), quindi premere Select.

4. Usare i pulsanti ▲▼ per selezionare l'orario desiderato della sveglia, quindi premere Select.
5. Usare i pulsanti ▲▼ per selezionare la sorgente che si desidera per la sveglia, quindi premere Select. Se si imposta la sorgente DAB (incluso DAB+/DMB) o FM, usare i pulsanti ▲▼ per selezionare la stazione Preset o l'ultima ascoltata, quindi premere Select. Se la sorgente di allarme è impostata su DAB e l'ultima stazione ascoltata o la stazione Preset non è disponibile al momento in cui suona la sveglia, l'allarme si sposta per impostazione predefinita su un tono.
6. Usare i pulsanti ▲▼ per impostare la frequenza di allarme impostata per la sveglia, quindi premere Select. Se è selezionato "Once", è necessario impostare la data perché la sveglia suoni una volta all'orario prestabilito.
7. Infine, usare i pulsanti ▲▼ per impostare il livello del volume della suoneria, quindi premere Select.
8. Ripetere questa procedura per Alarm 2, se lo si desidera.

Se si commette un errore in qualsiasi punto della procedura, premere il pulsante Back del telecomando e ricominciare.

Le impostazioni non verranno salvate se non si completa l'intero processo e il display visualizza "Alarm Saved".

NOTE IMPORTANTI:

- L'allarme non può suonare se il PAL+BT è spento e non è collegato all'alimentatore esterno.
- Il volume della sveglia aumenta nel corso del tempo. Ci vorranno alcuni secondi perché l'allarme raggiunga il livello di volume impostato nel menu dell'allarme.
- In caso di mancanza alimentazione o se la batteria si scarica, l'orario della sveglia verrà salvato, ma l'allarme non potrà suonare senza fornire alimentazione al PAL+BT.

OPZIONI DI ALLARME:

Alarm Quick Set: Con il PAL+BT in standby, premere ripetutamente il pulsante di allarme brevemente per alternare lo spegnimento o l'accensione di ogni allarme.

Sveglia spenta: Per terminare la sveglia, premere il tasto sveglia o accensione nel telecomando.

Sveglia: Per attivare la sveglia, premere il tasto sveglia nel telecomando. L'ora nella sveglia non è regolabile. Quando funziona solo con la batteria, premendo la sveglia non ci sarà alcun effetto.

Nota: quando è in modalità sveglia, potete vedere il tempo rimanente della sveglia premendo il tasto Sveglia nel telecomando. Se premete il tasto accensione o sveglia nel telecomando, il conto alla rovescia della sveglia verrà cancellato e PAL+BT andrà in modalità stand-by o si spegnerà se in modalità di uso con la batteria..

Modalità Digital Radio (DAB/DAB+/DMB)

STATION LIST: Usare i pulsanti ▲▼ del telecomando o premere la manopola multifunzione sulla parte superiore dell'apparecchio per visualizzare tutte le stazioni DAB/DAB+/DMB

disponibili. Usare i pulsanti ▲▼ per selezionare una stazione specifica e il pulsante Select per sintonizzare quella stazione. La lista delle stazioni scompare tra i 7 e 15 secondi a seconda che sia stata selezionata tramite la manopola o dal telecomando.

Tenere premuto il pulsante Menu del telecomando per accedere al menu principale. Usare i pulsanti ▲▼ e il pulsante Select per modificare le voci all'interno del menu. Usare il pulsante Back per tornare indietro o attendere 15 secondi per il Timeout.

Un asterisco (*) indica la voce di menu visualizzata attualmente impostata.

Nota: una volta entrati in modalità radio digitale, se la lista delle stazioni è vuota, verrà avviata la ricerca automatica.

1. FULL SCAN: Usare i tasti del telecomando ▲▼ per visualizzare tutti i DAB/DAB+/DMB disponibili. Usare il tasto ▲▼ per evidenziare una stazione specifica e il tasto selezione per la frequenza della stazione. La lista delle stazioni sparirà dopo 7 secondi.
2. EQUALIZER: Si prega di fare riferimento alla sezione "Menu e funzioni specifiche".
3. MANUAL TUNE: Premere i pulsanti ▲▼ per sintonizzare manualmente le frequenze specifiche DAB/DAB+/DMB, quindi premere Select per sintonizzarsi sulla frequenza visualizzata.
4. DRC: La funzione Dynamic Range Control consente di modificare il livello sonoro fra le stazioni per compensare le differenze di volume o quando si ascolta a basso volume.
5. ADVANCED MODE: Se si posiziona il PAL+BT in un'area diversa, è possibile trovare stazioni con lo stesso nome. Se si attiva "Advanced View", "Long labels" e "Show Ensemble" in modalità avanzata, si sarà in grado di distinguere i nomi estesi delle stazioni.

Per DAB/DAB+ si consiglia la disattivazione di tutte le impostazioni in modalità avanzata. Per DMB, si consiglia di attivarle.

6. PRUNE: se si posiziona il PAL+BT in un'area diversa, alcune stazioni potrebbero non essere disponibili. Selezionare "Prune" per rimuovere le stazioni non disponibili dall'elenco. Usare i pulsanti ▲▼ o ◀▶ e il pulsante Select per confermare (Yes) o annullare (No) la rimozione delle stazioni non disponibili.

NOTA: quando si sposta il PAL+BT in un altro luogo in cui ci possono essere stazioni DAB diverse rispetto alla posizione precedente, si consiglia di eseguire "Prune" per rimuovere le stazioni non disponibili.

Messaggi DAB Sul Display:

Secondary Services: le stazioni secondarie verranno indicate da un simbolo >> accanto al nome della stazione. I servizi secondari potrebbero non essere disponibili nella vostra zona.

"?": se questo simbolo viene visualizzato accanto al nome della stazione, significa che la stazione non è valida o non è attiva.

"Not Available": appare quando ci si sintonizza su una stazione DAB con segnale insufficiente.

Operazioni Bluetooth

Prima dell'accoppiamento, verificare che il dispositivo supporti Bluetooth 3.0 e che il dispositivo non sia connesso a nessun altro prodotto Bluetooth. I dispositivi possono essere accoppiati in modo diverso. Di seguito è una guida generale.

1. Cambia la sorgente in Bluetooth, quindi tieni premuto il tasto Scansione. Aumenta il volume di circa $\frac{1}{4}$ per iniziare. Alza anche il volume sul dispositivo sorgente (il dispositivo dal quale stai effettuando lo streaming).
2. Attivare la tecnologia wireless Bluetooth sul dispositivo abilitato.
3. Iniziare la ricerca e selezionare "Tivoli Bluetooth (Not Accoppiato)" quando questo messaggio appare sullo schermo del tuo dispositivo. Alcuni dispositivi possono richiedere un PIN. In tal caso, inserire "0000". "Tivoli Bluetooth" cambierà da "Non Accoppiato" a "Connesso".
4. Sentirete un tono dalla PAL+BT a conferma del collegamento e si potrà iniziare a riprodurre i vostri file musicali in modalità senza fili. Regolare il livello del volume del dispositivo. Non dovrebbe essere necessario accoppiare lo stesso dispositivo un'altra volta. In base al dispositivo utilizzato, potrebbe essere necessario effettuare più tentativi di Accoppiamento e/o Connessione del PAL+BT. Concedere al dispositivo il tempo necessario per l'Accoppiamento o la Connessione prima di ripetere il procedimento.

Abbinamento Di Un iPhone/iPod Touch/iPad, Abilitato Alla Tecnologia Wireless Bluetooth

1. Cambia la sorgente in Bluetooth, quindi tieni premuto il tasto Scansione. Aumenta il volume di circa $\frac{1}{4}$ per iniziare. Alza anche il volume sul dispositivo sorgente (il dispositivo dal quale stai effettuando lo streaming).
2. Selezionare "Impostazioni" (secondo la versione software installata sul proprio dispositivo).
3. Selezionare "Generali".
4. Selezionare "Bluetooth".
5. Attivare Bluetooth per avviare la ricerca.
6. Selezionare "Tivoli Bluetooth (Non Abbinato)" quando appare sul display. Se viene richiesto di immettere un PIN, immettere "0000". "Tivoli Bluetooth" cambierà da "Not Connesso" a "Connesso".
7. Sentirete un tono dalla PAL+BT a conferma del collegamento e si potrà iniziare a riprodurre i vostri file musicali in modalità senza fili. Regolare il livello del volume del dispositivo. Non dovrebbe essere necessario accoppiare l'iPhone / iPod / iPad un'altra volta.

Il livello di uscita del volume dei file musicali varia. Se si preferisce un livello di uscita più elevato, controllare le impostazioni del vostro iPhone / iPod touch / iPad: Impostare EQ Off, SoundCheck Off, e il limite di volume Off.

Se dovesse incontrare un problema, premere la piccola freccia a destra di "Tivoli Bluetooth" sul suo iPhone / iPod touch / iPad display e selezionare "Ignora questo dispositivo", quindi ripetere la procedura di abbinamento. In base al dispositivo utilizzato, potrebbe essere necessario effettuare più tentativi di Accoppiamento e/o Connessione del PAL+BT.

Concedere al dispositivo il tempo necessario per l'Accoppiamento o la Connessione prima di ripetere il procedimento.

Durante lo streaming musicale, è possibile premere la freccia blu a destra del pulsante >>/ prossima traccia / su iPhone / iPod touch / iPad display per alternare tra l'iPhone / iPod / iPad e Bluetooth.

NOTA:

- Dispositivi aggiuntivi possono essere accoppiati, ma il dispositivo utilizzato meno di recente sarà sostituito dall'ultimo dispositivo abbinato.
- Se l'audio si sente a tratti o si arresta durante la riproduzione, spostare il dispositivo in una posizione più vicina alla PAL+BT, o controllare per essere sicuri che un altro dispositivo senza fili non interferisca con il segnale.
- Quando si passa dal Bluetooth al DAB o FM, potrebbe essere necessario regolare di nuovo il volume della radio.

Informazioni Sul Pacco Batterie Li-Ion

Il PAL+BT utilizza un pacco sigillato di 6 celle di nichel-idruri metallici (Li-Ion) ad alta capacità. A differenza del Nichel-cadmio (NiCd), le batterie Li-Ion non hanno effetto memoria, forniscono una durata maggiore e non contengono metalli tossici. L'icona della batteria sul display LCD serve sia come indicatore di alimentazione che come indicatore di carica.

CARICA: per caricare la batteria, collegare il PAL+BT e metterlo in standby. Se è scarica completamente, la batteria sarà carica in 3,5 ore circa. Con la batteria nuova, possono essere necessari 4-5 cicli completi di carica/scarica per ottenere una media di tempi di esecuzione di riproduzione. Durante la ricarica, l'icona della batteria sul display lampeggia. L'icona della batteria smette di lampeggiare quando appaiono tutte e 3 le barre sul display LCD, una volta che la batteria è completamente carica. La batteria non si carica mentre il PAL+BT è collegato e acceso, ma l'icona della batteria mostra ugualmente lo stato della batteria. In pratica, quando il PAL+BT collegato, è possibile metterlo in standby, ogni volta che lo si desidera, per caricare la batteria.

BATTERIA SCARICA: durante l'uso esclusivamente a batteria, l'icona della batteria scenderà da 3 barre a 2 barre, poi a 1 barra e, infine, mostrerà una batteria scarica. L'audio comincerà a suonare in maniera distorta quando la batteria inizia a raggiungere un livello basso. Questo è normale ed è un segnale acustico di avvertimento che la batteria deve essere ricaricata al più presto. Dato che la batteria Li-Ion del PAL+BT non ha effetto memoria, non è necessario attendere che la batteria sia scarica prima della ricarica. Tuttavia, la ricarica da una batteria scarica non danneggia la batteria.

L'icona della batteria mostra lo stato di carica/alimentazione con un'approssimazione. Possono essere necessari alcuni secondi prima che l'icona di stato si aggiorni. Se la batteria viene rimossa e il PAL+BT opera esclusivamente con l'alimentazione esterna, l'icona sul display LCD viene visualizzata con una batteria scarica.

DURATA DELLA BATTERIA: Ci sono molte variabili, come il livello del volume e il programma musicale che determinano la durata di una batteria completamente carica. Per esempio, riprodurre a un livello di volume basso di solito offre un tempo più lungo di quello di una riproduzione ad alto volume. In base a come si utilizza il PAL+BT ci si potrà fare un'idea della durata in condizioni diverse.

Non si provoca alcun danno se si fa funzionare il PAL+BT continuamente tramite l'alimentatore esterno.

SOSTITUZIONE DELLA BATTERIA: nel caso si rendesse necessario sostituire la batteria, sollevare l'antenna e usare un cacciavite a croce per rimuovere le due viti che fissano il coperchio della batteria. Sollevare il coperchio della batteria e prendere nota di come il cavo è collegato alla batteria prima di scollegarlo. Sostituire il pacchetto, avendo cura di ricollegare i cavi correttamente. Riposizionare il coperchio della batteria inserendo prima il lato inferiore, poi avvitare il coperchio.

⚠ ATTENZIONE: per ridurre il rischio di incendi o di lesioni personali, sostituire il pacco batterie esattamente uguale, disponibile tramite Tivoli Audio o i rivenditori autorizzati e smaltire la batteria secondo le norme in vigore. La batteria non deve essere esposta a fonti di calore eccessivo, quali luce solare, fuoco o simili. L'uso di un pacco batterie non proveniente da Tivoli Audio potrebbe danneggiare il PAL+BT.

Per informazioni sulla batteria del telecomando fare riferimento al punto 14 della "Guida alle funzioni (telecomando)".

Ricezione Digital Radio/FM

Quando si sposta il PAL+BT in un luogo diverso in cui ci possono essere stazioni DAB diverse da quelle trovate nella precedente posizione, si consiglia di eseguire "Prune" per avviare una nuova scansione in modo da aggiornare l'elenco delle stazioni DAB.

FM: In luoghi con segnale forte, ridurre la lunghezza dell'antenna può fornire una migliore ricezione.

RDS (Solo Banda FM)

Il Radio Data System (RDS) trasmette dati di testo insieme alla trasmissione audio. Non tutte le stazioni FM utilizzano questo servizio, quindi il testo può non essere presente con alcune stazioni. Anche con stazioni che diffondono dati RDS il testo potrebbe non apparire o potrebbe apparire disturbato se il segnale è troppo debole. Questo non è un malfunzionamento del PAL+BT. In tali casi, sperimentare una diversa posizione dell'antenna FM. Notare che il contenuto RDS è determinato da ogni singola stazione FM.

Come Maneggiare il PAL+BT

- Il PAL+BT è resistente agli agenti atmosferici, ma non deve essere immerso in acqua o tenuto sotto l'acqua corrente. Inoltre, non deve essere esposto a temperature estreme.
- Il PAL+BT è progettato per essere portatile, ma non è indistruttibile. Non lasciarlo cadere o sottoporlo a forti urti.
- Afferrare il PAL+BT usando le rientranze laterali per ridurre la probabilità che scivoli dalle mani.

Pulizia

Non usare mai detergenti aggressivi o solventi. La normale usura quotidiana o danni derivanti da prodotti chimici per la pulizia non sono coperti dalla garanzia di fabbrica. Per la pulizia del PAL+BT usare un panno morbido e non sfregare con eccessiva forza.

Garanzia Limitata

Tivoli Audio produce i propri prodotti in conformità con i massimi standard qualitativi, riuscendo in tal modo a garantire prestazioni ottimali per i propri prodotti. Di conseguenza, Tivoli Audio offre una garanzia limitata per questo prodotto a copertura di eventuali difetti di fabbricazione dovuti a materiali o esecuzione al proprietario originale. Questa garanzia non è trasferibile.

I prodotti acquistati all'interno dell'Unione Europea e in Norvegia hanno una garanzia minima della durata di due anni. Per i paesi all'interno dei quali i termini di garanzia minimi sono determinati dalla legge, il termine di garanzia corrisponde al periodo richiesto dalla legge. In tutti gli altri paesi, la durata della garanzia corrisponde a un anno.

Questa garanzia limitata copre le funzioni del prodotto nel corso del normale utilizzo previsto ed illustrato all'interno di questo manuale dell'utente. La garanzia non offre alcuna copertura in merito a malfunzionamenti o danni risultanti dall'uso o dall'installazione impropri o irragionevoli, l'utilizzo di un caricatore per caricare batterie alcaline, accessori difettosi, modifiche, riparazioni non autorizzate, perdita o danneggiamento durante la spedizione, maneggiamento negligente, incidenti, utilizzo con tensione/corrente inappropriati, sovratensioni, fulmini o altre cause di forza maggiore, eccessiva umidità, normale usura e logoramento, utilizzo a fini commerciali, o acquisto da rivenditori non autorizzati. Il centro assistenza potrebbe richiedere la presentazione di una ricevuta al fine di verificare che l'unità sia stata acquistata da un rivenditore autorizzato. Contattare il punto vendita o il proprio distributore locale per manutenzioni coperte dalla garanzia o riparazioni.

Evitare di aprire o smontare questo prodotto, dal momento che tale operazione invaliderebbe questa garanzia limitata. L'interno dell'unità non contiene alcun componente che richiede la manutenzione da parte dell'utente. Tivoli Audio non coprirà alcun costo sostenuto risultante dalla correzione di problemi di ricezione, dall'eliminazione di rumore/cariche statiche generati esternamente o dal danneggiamento di questo prodotto provocato da un uso improprio.

In caso di restituzione del prodotto durante il periodo di validità della garanzia e di copertura ai sensi di questa garanzia limitata, provvederemo a riparare o sostituire i componenti difettosi entro un periodo di tempo ragionevole, senza costi aggiuntivi.

QUESTA GARANZIA LIMITATA CONCEDE ALL'UTENTE SPECIFICI DIRITTI LEGALI SOGGETTI A DETERMINATE CONDIZIONI. L'UTENTE POTREBBE INOLTRE USUFRUIRE DI ALTRI DIRITTI LEGALI APPLICABILI AL PRODOTTO ACQUISITO. QUESTI DIRITTI LEGALI VARIANO DA UN PAESE ALL'ALTRO. ALCUNI PAESI NON CONSENTONO L'ESCLUSIONE, LA RESTRIZIONE O LA MODIFICA DI CERTI DIRITTI IMPLICITI O DEI LORO EFFETTI. IN QUESTE SITUAZIONI, QUESTA GARANZIA LIMITATA SARÀ APPLICABILE SOLO NELLA MISURA CONSENTITA DALLE LEGGI APPLICABILI.

Le leggi di un paese potrebbero fornire all'utente rivendicazioni legali nei confronti del rivenditore o del produttore di questo prodotto. Questa garanzia limitata non ha alcun

effetto su questi diritti.

Le clausole della garanzia limitata vanno a sostituire eventuali garanzie o condizioni di diversa natura, con l'eccezione di garanzie e condizioni di natura legale. Questa garanzia limitata non ha alcun effetto su eventuali diritti legali previsti dalla legge e non preclude alcun ricorso garantito dalla legge.

Nei paesi all'interno dei quali i limiti di responsabilità non sono preclusi dalla legge, la responsabilità massima di Tivoli Audio non potrà eccedere il prezzo di acquisto corrisposto dall'utente per il prodotto. Nei paesi all'interno dei quali le limitazioni di responsabilità sono precluse dalla legge, Tivoli Audio sarà responsabile per un valore complessivo non superiore ai danni diretti risultanti da lesioni fisiche e/o a proprietà reali o personali provocati dalla negligenza di Tivoli Audio.

Laddove ciò non è proibito dalla legge, Tivoli Audio non sarà responsabile di danni incidentali, consequenziali o indiretti. Alcuni paesi non consentono limitazioni di esclusione o limitazione di riparazione, danni speciali, incidentali, consequenziali o indiretti, o limitazione di responsabilità a somme specificate, pertanto le limitazioni ed esclusioni sopracitate potrebbero non essere applicabili all'utente.

Questa garanzia limitata perde validità in caso di rimozione o illeggibilità dell'etichetta riportante il numero seriale.

In caso di acquisto di un contratto di assistenza estesa dal proprio rivenditore, se il dispositivo richiede un intervento di manutenzione successivamente al termine del periodo di validità di questa garanzia limitata, contattare il proprio provider del servizio esteso per ottenere assistenza.

Per comodità, è possibile registrare il proprio prodotto sul sito del servizio di garanzia online sul nostro sito Web, www.tivoliaudio.com. Non sussiste alcun obbligo legale a fornire i propri dati personali. Tuttavia, queste informazioni ci permettono di conservare un record dei prodotti Tivoli Audio acquistati dall'utente e di comprendere meglio gli acquirenti dei nostri prodotti. Le informazioni raccolte verranno utilizzate a scopo di marketing da Tivoli Audio e, ove consentito, per contattare gli utenti in merito ai prodotti acquistati o ad altri prodotti di possibile interesse distribuiti da Tivoli Audio o da altre aziende. Le informazioni fornite potrebbero essere elaborate in un altro paese.

Specifiche Tecniche

Modello:	PAL+BT
Tipo:	Portable DAB/DAB+/DMB/FM radio con tecnologia wireless Bluetooth
Altoparlante:	2.5" full range, video shielded
Bande di ricezione:	FM: 87.5-108.0MHz (receiving range may vary by region) DAB (Band III)/DAB+/DMB: 174-240MHz
Alimentazione:	9VDC nominale
Batteria	Li-ion, 7.2V,2,850mAh
Adattatore AC	Modello DYS618-090200-18112A
Ingresso:	100-240 V - 50/60 Hz, 0,5 A Massimo
Uscita:	9,0 v, 2,0 A
Dimensioni:	15.55cm H x 9.35cm W x 9.25cm D (6.12" H x 3.68" W x 3.64" D)
Peso:	0.84 Kg

Tutte le specifiche sono soggette a modifiche senza obbligo di preavviso.

Tivoli Audio si riserva il diritto di modificare il prodotto senza preavviso.

Tivoli Audio, il logo Tivoli Audio, PAL, e Portable Audio Laboratory sono marchi registrati di Tivoli Audio, LLC. Il marchio e il logo Bluetooth sono marchi registrati di proprietà di Bluetooth SIG, Inc. e qualsiasi utilizzo di tali marchi da Tivoli Audio è sotto licenza. iPod, iPod touch, iPhone, e iPad sono marchi di Apple Inc., registrati negli Stati Uniti e in altri paesi.



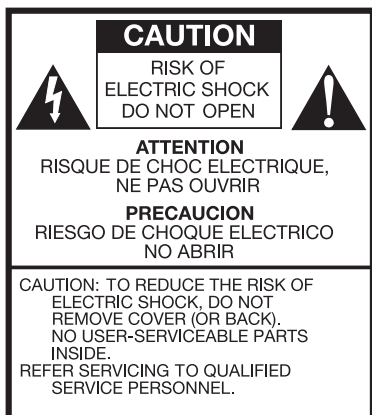

Dit symbool waarschuwt u voor de aanwezigheid van niet-geïsoleerde spanning in het toestel, waardoor de kans op ook voor mensen gevaarlijke elektrische schokken bestaat.



Dit symbool wijst u op belangrijke bedienings-, onderhouds- en service-instructies in de bij het toestel behorende literatuur.

Belangrijke Veiligheidsinstructies

1. Lees deze instructies nauwkeurig.
2. Bewaar deze handleiding goed.
3. Sla acht op alle hierin opgenomen waarschuwingen.
4. Volg alle aanwijzingen op.
5. LET OP: Gevaar voor explosie wanneer de batterij niet correct is geplaatst. Vervang batterijen uitsluitend met dezelfde of gelijkwaardige batterijen.
6. WAARSCHUWING: Batterijen mogen niet worden blootgesteld aan bovenmatige hitte, zoals zonneschijn, brand of soortgelijke omstandigheden.
7. WAARSCHUWING: DE BATTERIJ NIET INSLIKKEN, RISICO OP CHEMISCHE BRANDWONDEN. De bijgeleverde afstandsbediening bij dit product bevat een munt-/knoopcelbatterij. Als de munt-/knoopcelbatterij wordt ingeslikt, kunnen er na slechts 2 uur ernstige interne brandwonden worden veroorzaakt en dit kan leiden tot de dood. Bewaar nieuwe en gebruikte batterijen uit het zicht en bereik van kinderen. Als het batterijvakje niet correct kan worden gesloten, gebruik het product dan niet langer en bewaar het uit het zicht en bereik van kinderen. Als u denkt dat de batterijen werden ingeslikt of zich in het lichaam bevinden, raadpleeg dan onmiddellijk een arts.
8. Waarschuwing: om brand of elektrische schokken te voorkomen, dient u dit toestel niet bloot te stellen aan vocht.
9. Reinig het toestel uitsluitend met een droge doek.
10. Laat eventuele ventilatieopeningen vrij. Installeer het toestel overeenkomstig de aanwijzingen van de fabrikant.
11. Plaats het toestel niet te dicht bij een radiator, kachel of andere warmte- of hittebron, inclusief versterkers.
12. Heeft het toestel een randaardstekker, sluit het dan aan op een geaarde wandcontactdoos. De extra contacten van deze verbinding dienen uw veiligheid.
13. Voorkom dat er over het netsnoer gelopen wordt of dat er op andere manieren kracht op wordt uitgeoefend, vooral bij de aansluitingen. Wilt het netsnoer loskoppelen, trek

dan altijd aan de stekker of de plug en nooit aan het snoer zelf.

14. Gebruik uitsluitend door de fabrikant geleverde accessoires en snoeren.



15. Gebruik alleen met de wagen, het statief, de driepoot, de beugel of tafel die door de fabrikant of verkocht met het apparaat. Als u een wagentje gebruikt, wees dan voorzichtig bij het verplaatsen van de combinatie wagen / apparaat en letsel door vallen te voorkomen.

16. Haal de stekker uit de wandcontactdoos bij onweer en als u het toestel voor langere tijd niet gebruikt. Ontkoppel ook een eventuele externe antenne. Deze maatregelen voorkomen schade door bliksem en stroomstoringen.

17. Gebruik uitsluitend de op het toestel gespecificeerde stroomvoorziening. Wordt een voedingsadapter gebruikt, vervang deze dan alleen door exact hetzelfde model. Voor toestellen op batterijvoeding raadpleeg u de handleiding van het betreffende toestel.

18. Ontkoppel het netsnoer en raadpleeg een gekwalificeerd technicus indien:

- a. Het netsnoer of de stekker beschadigd zijn.
- b. Er vloeistoffen in of objecten op het toestel terechtgekomen zijn.
- c. Het toestel niet normaal lijkt te functioneren, de gebruiksaanwijzing in acht genomen.
- d. Het toestel gevallen is of op een andere manier schade heeft opgelopen.
- e. Als het toestel opeens duidelijk anders gaat klinken.

19. Het apparaat mag niet worden blootgesteld aan druppels of spetters en er mogen geen objecten gevuld met water, zoals vazen, op het apparaat worden geplaatst.

20. Zou het display breken, vermijdt dan elk contact met het daarbij mogelijk vrijkomende vocht.

21. Hou dit toestel om veiligheidsredenen uit de buurt van open vuur, inclusief kaarsen.

22. Wij adviseren u het toestel uitsluitend te gebruiken bij temperaturen van 5° C tot 40° C.



23. De externe voeding moet zo worden geplaatst dat ze gemakkelijk toegankelijk is.

24. De stekker van het netsnoer is bedoeld om het apparaat te ontkoppelen en moet gemakkelijk bereikbaar zijn.

PAL+BT Voorwoord

Hartelijk gefeliciteerd met deze uw aanschaf van deze radio. Wij zijn ervan overtuigd dat de PAL+BT een van de beste draagbare DAB/DAB+/DMB/FM radio's van dit moment is. Dankzij de toevoeging van draadloze Bluetooth-technologie kunt u uw muziek draadloos naar de PAL+BT streamen.

Het liefst neemt u uw nieuwe toestel waarschijnlijk direct in gebruik. Toch raden we u beslist aan om eerst deze handleiding in z'n geheel door te lezen. Heeft u daarna nog vragen, aarzelt u dan niet om contact met uw dealer op te nemen. Hij is u graag van dienst.

Wij adviseren u om de originele verpakking te bewaren voor het geval u het apparaat ooit zou moeten versturen. Transportschade valt niet onder de garantie.



Namens alle medewerkers van Tivoli Audio bedanken we u voor uw keuze voor dit product. We wensen u bijzonder veel plezier met uw PAL+BT!

Naast de PAL+BT treft u in de verpakking het volgende aan:

- Eén (1) netvoedingsadapter
- Eén (1) Li-Ion accu (geïnstalleerd)
- Eén (1) lithium-ionbatterijpakket (geïnstalleerd)

Neem contact op met uw leverancier als een of meer van bovengenoemde zaken zou ontbreken.

Aan De Slagz

1. Schuif de telescoopantenne uit.
2. Sluit de meegeleverde netstroomadapter aan en druk op de aan-/uitknop op de afstandsbediening, of zet de PAL+BT aan door het multifunctionele bedieningswiel aan de bovenzijde kort in te drukken.
3. Druk op de knop op de afstandsbediening of druk kort op de stroom-/volume knop vooraan op de PAL+BT. Wacht tot het automatisch scannen voltooid is.
4. Druk op de knoppen  of  op de afstandsbediening om de lijst met beschikbare zenders op het display te tonen. Gebruik dezelfde knoppen om door deze lijst te bladeren.
5. Kies de gewenste zender met een druk op de knop Menu/Select op de afstandsbediening.
6. Druk op de volumeknoppen op de afstandsbediening of draai aan de stroom-/volumedraaiknop om het volume aan te passen.

Handleiding van de mogelijkheden (voorzijde)

1. STROOM-/VOLUMEDRAAIKNOP: Deze knop heeft vele functies:

- Stroom: druk kort op deze knop om de PAL+BT in te schakelen wanneer hij uitgeschakeld is. Houd de knop ingedrukt om de PAL+BT uit te schakelen wanneer hij ingeschakeld is, ongeacht welke bron is gekozen. (Opmerking: de stroomknop van de afstandsbediening zal de PAL+BT niet inschakelen wanneer hij uitgeschakeld is en niet verbonden met een externe stroombron.)
- Volume: draai de draaiknop naar rechts om het volume te verhogen, naar links om het volume te verlagen als de PAL+BT is ingeschakeld, ongeacht welke bron is gekozen.
- Bron: druk op de drukknop om een andere bron te kiezen als de PAL+BT is ingeschakeld, ongeacht welke bron is gekozen.

2. TUNING-DRAAIKNOP: Deze knop heeft vele functies:

- Tuning: draai de draaiknop naar rechts om de volgende zender, of naar links om de vorige zender te kiezen, wanneer de PAL+BT geluid van een andere bron dan Aux weergeeft.
- Sluimeren: druk op de knop om Sluimeren te activeren wanneer het alarm afgaat. Als Sluimeren geactiveerd is zal een pictogram op het scherm verschijnen. De sluitertijd is vastgelegd op 7 minuten. Druk tijdens Sluimeren opnieuw op de knop om Sluimeren te deactiveren. De functie Sluimeren werkt als de PAL+BT is aangesloten op de externe stroombron. Sluimeren werkt niet als het toestel op batterij werkt.
- Voorkeuzezenders: Druk kort in om af te stemmen op de zender achter deze voorkeuzetoets. In FM-modus wordt het nummer van de voorkeuzetoets op het scherm getoond. Elke band telt 5 voorkeuzetoetsen

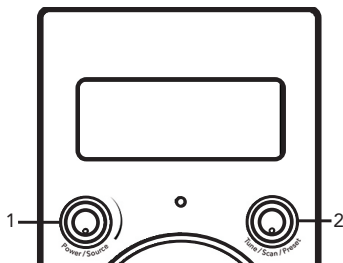

DISPLAY:

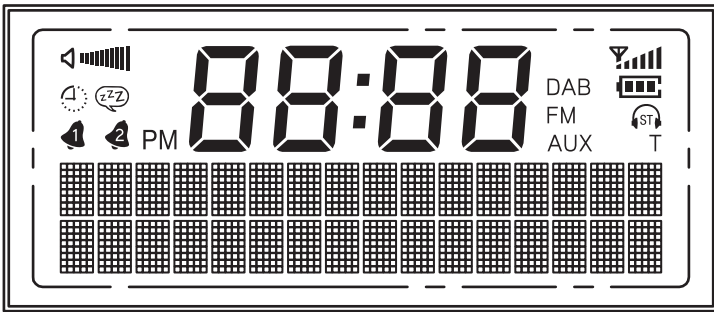

: Volumeniveau

: Slaaptimer

: Sluimertimer

: Wekker 1 en 2

88:88 (middelste cijfers): tijd

: Signaalsterkte

FM: FM band

DAB: DAB/DAB+/DMB band

AUX: Auxiliary

: Batterijniveau/opladen

: Mono/stereo-indicator voor hoofdtelefoonuitgang

T: Handmatig zenders zoeken

Bediening (Achterzijde)

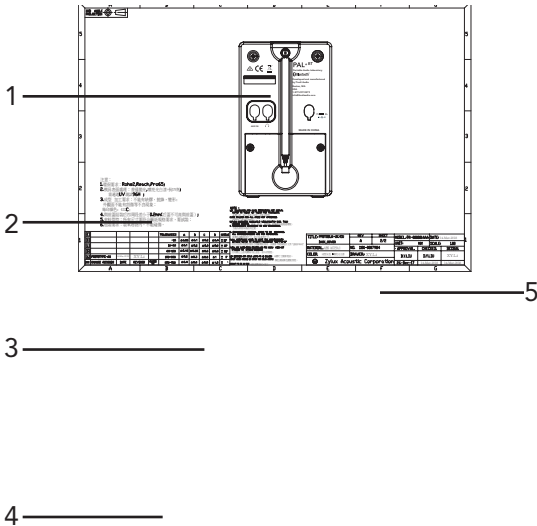





1. FM-antenne: verplaats en richt deze telescopische antenne voor een betere ontvangst wanneer je naar FM luistert. De lengte van de antenne inkorten kan op plaatsen met een sterk FM-sigitaal de ontvangst verbeteren. Bescherm de antenne door ze in te schuiven wanneer het toestel niet wordt gebruikt of wanneer naar AM wordt geluisterd. Deze antenne heeft geen effect op de ontvangst van AM. Draai de PAL+BT zelf om de interne antenne beter te richten, voor een betere AM-ontvangst
2. AUXILIARY INPUT: om audio van een ander toestel (zoals een draagbare CD- of MP3-speler) te beluisteren via de hoofd-luidspreker van de PAL BT, dient u de audio-uitgang van het toestel op deze ingang aan te sluiten en de bron te wijzigen naar AM. Op deze contactbus kunt een mannelijke stereoministekker van 3,5 mm aansluiten. Merk op dat u voor een toestel dat u op de AUX-ingang aansluit, het volume mogelijk anders zal moeten instellen dan u gewoonlijk doet wanneer u naar de radio luistert. Laat de rubberen plug zitten wanneer deze ingang niet wordt gebruikt.
3. OUTPUT HOOFDTELEFOON: sluit een hoofdtelefoon aan op deze stereo-output voor ongestoord luistergenot. Het volume van de hoofdtelefoon wordt geregeld met de volumedraaiknop van de PAL+BT. Wanneer een hoofdtelefoon wordt aangesloten zal de hoofd-luidspreker van de PAL+BT worden uitgeschakeld. Op deze contactbus kunt een mannelijke stereoministekker van 3,5 mm aansluiten. Je kunt deze uitgang gebruiken om op te nemen van de PAL+BT of hem gebruiken als een hoogkwalitatieve stereotuner. Laat de rubberen plug zitten wanneer deze uitgang niet wordt gebruikt.
4. BATTERIJCOMPARTIMENT: opslagplaats voor het lithium-ionbatterijpakket. Plaats geen andere soorten batterijen in het compartiment. Lees "Het batterijpakket vervangen."
5. DC INPUT: gebruik deze ingang om de PAL+BT te bedienen door gebruik te maken

van de bijgeleverde PAL+BT Tivoli Audio 9 V 2 A-stroomvoorziening. Gebruik alleen de stroomvoorziening die bij dit product wordt geleverd. Contacteer Tivoli Audio voor een nieuwe stroomtoevoer als deze beschadigd is of niet meer wordt teruggevonden. Laat de rubberen plug zitten wanneer deze ingang niet wordt gebruikt.

Afstandsbediening

(Een houder voor de afstandsbediening is meegeleverd. Verwijder de beschermstrip van deze houder om hem op de zijkant van de PAL+BT te kunnen plakken.)

- 1. POWER:** Druk kort op deze knop om de PAL+BT aan te zetten. Daarbij wordt automatisch de klankbron gekozen die actief was toen u de radio uitzette. U zet de PAL+BT op stand-by door deze knop nogmaals in te drukken. Deze aan/uitknop werkt niet als de radio uitstaat (in plaats van op stand-by) en als de radio niet op de netvoedingsadapter is aangesloten.
- 2. MUTE/SNOOZE:** Met deze knop schakelt u de luidspreker tijdelijk uit. De volumeweergave achter het luidsprekericoon op het display wordt hierbij ook uitgeschakeld. U activeert de luidspreker weer door de knop nogmaals in te drukken of de volumeknop te gebruiken. Als de wekker gaat, gebruikt u deze knop om de sluimerfunctie te activeren. Een  icoontje op het display laat zien dat deze functie actief is. De sluimertijd is vast ingesteld op zeven minuten.
- 3. ALARM (WEKKER):** Gebruik de knoppen   en Select om de wekker in te stellen en te activeren. Zie "Instellen van de wekker" voor belangrijke opmerkingen en een stap-voor-staphandleiding.
- 4. SLEEP (SLAAPTIMER):** Druk deze knop herhaaldelijk in om te kiezen hoe lang de radio nog speelt voordat hij zichzelf uitschakelt. Gebruik de knop Select om de gewenste speeltijd te bevestigen. Als de slaaptimer actief is, kunt u de resterende tijd controleren door de knop Sleep op de afstandsbediening in te drukken. Een klokicoontje  op het display geeft aan dat de slaaptimer ingeschakeld is. Om de timer uit te schakelen, drukt u op de knop Sleep tot het woord "Off" op het display verschijnt. Als de PAL+BT op de ingebouwde accu werkt (en de netvoedingsadapter dus niet is aangesloten) en u activeert de slaaptimer terwijl de wekker gezet is, zal de wekker niet functioneren. Om de wekker te kunnen gebruiken, moet de netvoedingsadapter altijd aangesloten zijn.
- 5. SOURCE (BRONKEUZE):** Druk deze knop herhaaldelijk in om de gewenste bron te kiezen.
- 6. INFO:** Druk deze knop herhaaldelijk in om aanvullende informatie betreffende de gekozen klankbron weer te geven. Als de Aux-ingang actief is, werkt deze functie niet.
- 7. PRESETS 1-5 (VOORKEUZEKNOPPEN):** Even ingedrukt houden om het nu spelende radiostation op te slaan. Kort indrukken om het onder een knop opgeslagen station weer op te roepen. Bij FM-stations wordt het voorkeuzenummer in het display weergegeven. Per band zijn vijf voorkeuzes mogelijk.

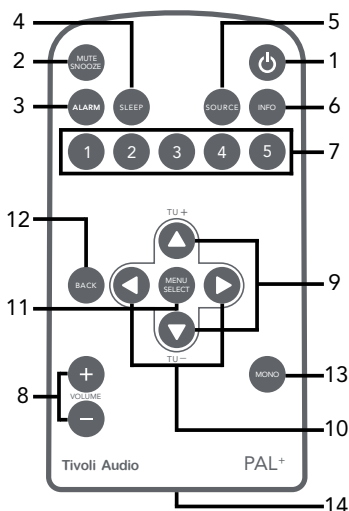

8. **VOLUME +/-:** Druk op de knop Volume + om het volumeniveau te verhogen en op Volume – om het volume te verlagen. Verlaag het volume als muziek of stemmen vervormd weergegeven worden. Zo voorkomt u dat de speaker beschadigd raakt. Bij gebruik van de volumeknoppen wordt de mute-functie opgeheven: de luidspreker wordt weer geactiveerd.
9. **▲▼/TUNE +/-:** Gebruik deze knoppen om door de beschikbare menu's te navigeren. Met dezelfde knoppen kunt u handmatig radiostations opzoeken of de autoscan-functie activeren. Een "T" in het display geeft aan dat u handmatig zenders opzoekt. Hou de knoppen ingedrukt om snel naar een volgende frequentie te gaan. Daarbij duurt het even voordat het zoeken begint. Om de autoscan-functie te activeren (waarbij de PAL+BT zelf het volgende radiostation opzoekt), houdt u de knop 1,5 seconde ingedrukt. Als u de knop loslaat, toont het display de tekst "Scanning...". Meer informatie vindt u bij "Scan Setting" onder het kopje "Menu en speciale features".
10. **t u:** Het pijltje naar rechts (t) heeft dezelfde functie als de knop Select. In bepaalde menu's heeft het pijltje naar links (u) dezelfde functie als de knop "Back" (terug).
11. **MENU/SELECT (MENU/SELECTEER):** Hou deze knop even ingedrukt om naar het hoofdmenu te gaan. Kies voor items in het menu door de knop kort in te drukken. Meer informatie vindt u onder het kopje "Menu en speciale features".
12. **BACK (TERUG):** Druk deze knop in om naar de vorige pagina in het menu te gaan.
13. **MONO:** Indrukken om bij weergave via een hoofdtelefoon voor mono of stereo te kiezen. Het display geeft een "M" bij monoweergave en de letter "ST" als er voor stereo gekozen is. Bij het herhaaldelijk indrukken van de knop Info op de afstandsbediening is "Mono" of "Stereo" ook een van de weergegeven items, indien het toestel op een FM-station is afgestemd. Geeft een zender bij stereoweergave veel ruis, dan kan switchen naar monoweergave de ontvangst verbeteren. Let: alleen de FM-modus kan worden gewijzigd in Mono. Zie ook "Balance" onder het kopje "Menu en speciale features".
14. **BATTERIJHOUDER:** Om de afstandsbediening te kunnen gebruiken, moet u het plastic stripje dat onder het dekseltje van de batterijhouder uitsteekt eerst verwijderen. Als de batterij van de afstandsbediening vervangen moet worden, koopt u een Lithium-knoopcel, model CR2025.



WAARSCHUWING: Een onjuist geplaatste batterij kan explosiegevaar opleveren. Vervang batterijen uitsluitend door exemplaren van hetzelfde type. Lever de lege batterij in bij een inzamelpunt; respecteer de in uw regio geldende regels voor chemisch afval.

N.B. Terwijl de radio in sluimeerstand is, drukt u twee keer kort op de knop met de p pijl omhoog om de display uit te zetten. Terwijl de radio uit staat, drukt u een keer kort op de knop met de p pijl omhoog om de display voor 10 seconde aan te zetten. Druk nog twee keer kort op de knop met de p pijl omhoog op de afstandbediening om de display opnieuw aan te zetten.

Menu En Speciale Features

Om naar het hoofdmenu te gaan, houdt u de knop Menu even ingedrukt. Gebruik de knoppen ▲▼ op de afstandsbediening en de knop Select om keuzes in het menu te maken en te bevestigen. Met de knop Back gaat u een stap terug, of u wacht 15 seconden: het menu wordt dan automatisch gedeactiveerd.

Gekozen instellingen worden aangegeven met een sterretje (*).

1. **SCAN SETTING (SCANNEN; ALLEEN IN FM):** Druk bij een auto-scan op de knop Select en gebruik de knoppen ▲▼ en Select om te kiezen tussen "Strong stations only" (uitsluitend afstemmen op sterke stations) of "All stations" (alle stations). Zie punt 9 (▲▼/ Tune +/-) onder het kopje "Afstandsbediening" voor meer informatie. Bij keuze voor "All stations" wordt ook op zwakke stations afgestemd, waarbij in bepaalde gevallen alleen maar ruis te horen zal zijn. Auto-scan is niet mogelijk als de Aux-ingang als bron gekozen is.
2. **EQUALIZER (KLANKREGELING):** Druk op de knop Select en gebruik de ▲▼ knoppen om de gewenste EQ-instelling te selecteren uit de volgende opties: Normaal, Klassiek, Jazz, Pop, Rock en Spraak. Druk op de knop Select om de gewenste EQ-instelling in te schakelen.
3. **TIME (TE VINDEN ONDER SETTINGS):**
Set 12/24 hour (12- of 24-uurs Klok): Druk op de knop Select en gebruik de knop ▲▼ aan Select om voor een 12- of 24-uurs klok te kiezen.

Set Time (Date Tijd en Datum): Druk op de knop Select en gebruik de knoppen ▲▼ en Select om eerst het uur en daarna de minuten in te stellen, gevolgd door de datum. Om de tijd handmatig in te stellen, moet u bij Auto update voor "No update" kiezen. Meer informatie over "Auto update" vindt u in de volgende alinea.

Auto Update: Druk op de knop Select en gebruik de knoppen ▲▼ en Select om te kiezen tussen "Update from any", "Update from DAB" (ook DMB), or "Update from FM" (RDS). Om deze automatische updates te laten werken, moet er sprake zijn van een goede DAB of FM RDS-ontvangst met een tijd- en datumsignaal. Het updaten van de klok, waarbij de correcte tijd en datum automatisch ingesteld worden, kan een minuut of langer duren. Tivoli Audio is niet verantwoordelijk voor het automatisch doorgeven van onjuiste tijd- en datumsignalen.

Om de klok met de hand in te stellen, kiest u voor "No Update". Selecteer dan "Set Time/Date" in het "Time" menu. Gebruik de knoppen ▲▼ of ◀▶ en Select om het uur in te stellen. Herhaal dit om de minuten in te stellen en druk op Select om de ingestelde tijd te bevestigen. In ditzelfde menu kunt u ook kiezen voor de gewenste datumweergave en een 12- of 24-uurs klok.

NB: Bij een stroomstoring worden de ingestelde (wek)tijden onthouden door een ingebouwde backupbatterij. Als bij "Auto update" voor "Update from any" is gekozen, kan de radio mogelijk het kloksignaal van het laatst beluisterde radiostation oppikken, zelfs als de PAL+BT op stand-by staat.

Set Date Format (Datumweergave): Druk op de knop Select en gebruik de knoppen ▲▼ en Select om de gewenste datumweergave te kiezen.

4. **BACKLIGHT (DISPLAYVERLICHTING; TE VINDEN ONDER SETTINGS):**
Timeout: De sterkte van de displayverlichting is constant. Desgewenst kunt u de PAL+BT zo instellen dat de verlichting zwakker gaat branden als de radio gedurende een vastgestelde tijdsduur niet bediend is. Zodra u een knop op de radio of de afstandsbediening gebruikt, licht het display weer op de normale sterkte op.

Druk op de knop Select en gebruik de knoppen ▲▼ en Select om de gewenste tijdsduur in te stellen. Daarbij kunt u kiezen voor 10, 20, 30, 45, 60, 90, 120 of 180 seconden. Als u voor "Off" kiest, wordt de displayverlichting nooit gedimd.

On Level (Sterkte Displayverlichting): Druk op de knop Select en gebruik de knoppen ▲▼ and Select buttons to choose the intensity of the backlight.

Dim Level: If you selected a time for the backlight to change to a dim setting under "Timeout", press Select and use the ▲▼ and Select buttons to choose the intensity of the backlight when it changes to this dim setting. Setting the Dim level to "Off" may be desirable if the display backlight is bothersome while sleeping. Using the Dim level feature may also help to maximize battery playback time.

5. LANGUAGE (DIMNIVEAU INSTELLEN): Druk op de knop Select en gebruik de knoppen ▲▼ en kies uw voorkeurstaal.
6. FACTORY RESET (FABRIEKSINSTELLINGEN, TE VINDEN ONDER SETTINGS): Druk op de knop Select en gebruik de knoppen ▲▼ of ◀▶ en Select om de fabrieksinstellingen te herstellen. Kies "Yes" om deze instellingen te herstellen of "No" om de huidige instellingen te behouden. Bij een reset (Yes) gaan al uw persoonlijke instellingen verloren, zoals de ingestelde voorkeuzestations en uw voorkeurstaal. The Factory Reset mogelijk niet toegankelijk wanneer het systeem op alleen-batterij.
7. ID (TE VINDEN ONDER SETTINGS): Druk op Select om de identiteitscode (ID) van uw PAL+BT op te roepen. Als u uw dealer iets over uw PAL+BT wilt vragen, kan hij u verzoeken om het hier getoonde nummer door te geven.
8. SLEEP (SLAAPTIMER, TE VINDEN ONDER SETTINGS): Druk op de knop Select en gebruik de knoppen ▲▼ en Select op de slaaptimer in te stellen. U kunt ook de speciale knop Sleep op de afstandsbediening gebruiken. Een afbeelding van een klokje op het display laat zien dat de slaaptimer ingesteld is.

NB: Om de slaaptimer te gebruiken hoeft de PAL+BT niet op de voedingsadapter aangesloten zijn. Voor de wekker is die voedingsadapter wél nodig.
9. BT MEMORY CLEAR: Als u problemen pairing of verbinden van een apparaat ondervindt, selecteert u "Ja" om het geheugen van alle gekoppelde apparaten wissen en door probeer het opnieuw pairing.

Instellen Van De Wekker

U kunt de wekker instellen via het hoofdmenu of door de knop Alarm op de afstandsbediening te gebruiken.

1. Werktijd 1 (Alarm 1) wordt altijd als eerste getoond. Gebruik de knoppen Alarm en Select om tussen Alarm 1 en Alarm 2 te kiezen. NB: U kunt vanaf elk punt door het alarmmenu navigeren met de knoppen Back of t en met knoppen Select of u.
2. Gebruik de knoppen ▲▼ en Select om de wekker aan of uit te zetten. Mocht de tijd nog niet ingesteld zijn, dan zal de PAL+BT u daar eerst om vragen.
3. Use the ▲▼ om het uur in te stellen. Druk dan op Select. Herhaal dit proces om de minuten in te stellen en (als u voor een 12-uurs weergave hebt gekozen) AM of PM te kiezen. Bevestig ook deze instellingen met Select.
4. Gebruik de knoppen ▲▼ om aan te geven hoe lang de wekker moet klinken, en bevestig met Select.
5. Gebruik de knoppen ▲▼ om te kiezen door welke klankbron u gewekt wilt worden, en bevestig met Select. Als u de bron op DAB (omvat ook DAB+/DMB) of FM zet, gebruik dan de knoppen ▲▼ om het gewenste voorkeursstation of het laatst beluisterde station te kiezen, en bevestig met Select. Als u hierbij voor DAB kiest en het laatste beluisterde station of het voorkeursstation op de ingestelde wektijd niet beschikbaar is, dan kiest

de PAL+BT automatisch door de standaard wektoon.

6. Gebruik de knoppen ▲▼ om te kiezen of de wekker elke dag, uitsluitend op werkdagen of "Once" (eenmalig) moet afgaan. Bevestig met Select. Als u voor "Once" kiest, moet u de gewenste wekdatum instellen.
7. Gebruik tot slot de knoppen ▲▼ om het volumeniveau van de wekker in te stellen, en bevestig met Select.
8. Doorloop dezelfde procedure voor een tweede wektijd (Alarm 2), als u daar gebruik van wilt maken..

Vergist u zich tijdens het instellen van de wekker, dan brengt de knop Back op de afstandsbediening u terug naar het begin.

Uw instellingen worden uitsluitend bewaard als u alle bovengenoemde stappen doorloopt en het display de tekst "Alarm Saved" toont.

BELANGRIJK:

- De wekker zal niet functioneren als de PAL+BT uitstaat of op de ingebouwde accu werkt.
- Het wekvolume neemt langzaam toe. Pas na enkele seconden klinkt het op het in het wekmenu ingestelde niveau.
- Als de stroom uitvalt blijft de ingestelde wektijd bewaard, maar de wekker gaat niet af.

GEBRUIK VAN DE WEKKER:

Alarm Quick Set: Druk op de Alarm- of stroomknop op de afstandsbediening om het alarm uit te schakelen.

Alarm Off: Om de wekker te stoppen drukt u op de knoppen Alarm of Power op de afstandsbediening, of u houdt het bedieningswiel aan de bovenzijde van de PAL+BT enige tijd ingedrukt.

Snooze (sluimeren): Druk op de knop Sluimeren op Sluimeren te activeren. De sluitertijd kan niet worden aangepast. Sluimeren werkt niet als het toestel op batterij werkt.

NB: In Sluimerenmodus kan je de resterende sluimertijd zien door de Sluimerenknop in te drukken op de afstandsbediening. Als je op de alarm-of de stroomknop duwt op de afstandsbediening zal het aftellen van de Sluimerenfunctie worden geannuleerd. De PAL+BT zal in wachtstand gaan, of uitgeschakeld worden als hij op batterij werkt.

Digital Radio (DAB/DAB+/DMB)

ZENDERLIJST: Gebruik de ▲▼-knoppen op de afstandsbediening om alle beschikbare DAB/DAB+/DMB-zenders te tonen. Gebruik de ▲▼-knoppen om een bepaalde zender te aan te duiden en de Select-knop om op die zender af te stemmen. De lijst met zenders zal na 15 seconden verdwijnen.

Ga naar het hoofdmenu door de knop Menu op de afstandsbediening even ingedrukt te houden. Gebruik de knoppen ▲▼ en Select om instellingen te wijzigen. Met de knop Back kunt u altijd terug in het menu. Als u 15 seconden wacht wordt het menu automatisch

gedeactiveerd.

Gekozen instellingen worden aangegeven met een sterretje (*).

NB: Als u voor digitale radio kiest en de zenderlijst leeg is, wordt automatisch een auto-scan uitgevoerd.

1. FULL SCAN: Bij een auto-scan wordt het hele zendbereik afgezocht naar beschikbare stations. Gebruikt u de PAL+BT op een andere locatie, dan is een nieuwe scan nodig om stations in die regio te vinden. Om de auto-scan stop te zetten drukt u op de knop Back op de afstandsbediening.
2. EQUALIZER (KLANKREGELING): Zie hiervoor "Menu en speciale features".
3. MANUAL TUNE (HANDMATIG ZENDERS ZOEKEN): GEBRUIK DE KNOPPEN ▲▼ om handmatig bepaalde DAB/DAB+/DMB-frequenties op te zoeken, en gebruik Select om om de gekozen frequentie af te stemmen.
4. DRC: Met deze Dynamic Range Control kunt u zachte passages luider laten klinken, bijvoorbeeld als u in een lawaaige omgeving bent of op een heel laag volumeniveau luistert.
5. ADVANCED MODE (GEAVANCEERDE MODUS): Als de PAL+BT op een andere locatie gebruikt wordt, kan het voorkomen dat verschillende radiostations met dezelfde naam aangeduid worden. Als u in de Advanced mode kiest voor "Advanced View", "Long labels" en "Show Ensemble", kunt u de verschillende stations wel weer herkennen. Voor DAB/DAB+ bevelen we aan om alle Advanced Mode-instellingen uit te schakelen. Voor DMB adviseren we juist om deze instellingen allemaal te activeren.

For DAB/DAB+, we suggest disabling all the Advanced Mode settings. For DMB, we suggest enabling them.

6. PRUNE: Als u de PAL+BT in een ander land of een andere regio gebruikt, zijn sommige DAB-zenders mogelijk niet meer beschikbaar. Kies Prune om niet beschikbare radiozenders van de Station List (zenderlijst) te verwijderen. Gebruik de knoppen ▲▼ of ◀▶ en Select om het verwijderen van deze stations te bevestigen (Yes) of te annuleren (No).

DAB-DISPLAYBERICHTEN:

Secondary Services: Zogenaamde "Secondary stations" zijn services of stations die in uw regio mogelijk niet beschikbaar zijn. Ze worden aangegeven met het symbool >> naast de naam van de zender.

"?": Dit symbool heeft aan dat de betreffende zender niet geldig of inactief is.

"Not Available": De tekst "Not available" verschijnt als het signaal niet sterk genoeg is om de betreffende zender te kunnen ontvangen. .

Bluetooth Gebruiken

Controleer vóór het koppelen of uw apparaat Bluetooth 3.0 ondersteunt en of uw apparaat niet is verbonden met een ander Bluetooth-product. Apparaten kunnen anders paren. Hieronder is een algemene gids.

1. Wijzig de bron in Bluetooth en houd vervolgens de knop Scannen ingedrukt. Draai het volume ongeveer ¼ om te beginnen. Verhoog ook het volume op het bronapparaat

(het apparaat waarvandaan u streamt).

2. Schakel Bluetooth in op de ingeschakelde apparaten.
3. Selecteer "Tivoli Bluetooth (Not Paired (niet gekoppeld))" als dit op het scherm van uw apparaat verschijnt om het zoeken te starten. Sommige apparaten kunnen om een PIN-code vragen. Typ in dat geval "0000". "Tivoli Bluetooth" verandert van "Not Paired" (Niet gekoppeld) in "Connected" (Verbonden.)
4. U hoort een beltoon van de PAL+BT als bevestiging van de verbinding en u kunt uw muziekbestanden draadloos afspelen. Pas het volume op het apparaat aan. U hoeft het apparaat niet opnieuw te koppelen. Afhankelijk van uw apparaat moet u mogelijk meerdere pogingen ondernemen voor paren en/of verbinden met de PAL+BT, maar geef het apparaat voldoende tijd om te Paren of Verbinden voordat u het proces herhaalt.

Een iPhone/iPod Touch/iPad Met Bluetooth Koppelen

1. Wijzig de bron in Bluetooth en houd vervolgens de knop Scannen ingedrukt. Draai het volume ongeveer ¼ om te beginnen. Verhoog ook het volume op het bronapparaat (het apparaat waarvandaan u streamt).
2. Selecteer "Settings" (Instellingen) (afhankelijk van uw softwareversie).
3. Selecteer "General" (Algemeen).
4. Selecteer "Bluetooth".
5. Schakel Bluetooth in om het zoeken te starten.
6. Selecteer "Tivoli Bluetooth (Not Paired (Niet gekoppeld))" als dit op het scherm verschijnt. Als u gevraagd wordt om een PIN-code in te voeren, typt u "0000". "Tivoli Bluetooth" verandert van "Not Paired" (Niet gekoppeld) in "Connected" (Verbonden).
7. U hoort een beltoon van de PAL+BT en u kunt uw muziekbestanden draadloos afspelen. Pas het volume op het apparaat aan. U hoeft uw iPhone/iPod/iPad niet opnieuw te koppelen.

Het volumeniveau van de muziekbestanden kan verschillen. Als u voorkeur hebt voor een hoger uitvoerniveau, controleer dan de instellingen van de iPhone/iPod touch/iPad: Schakel de EQ uit, de SoundCheck uit en de Volume limit (Volumebegrenzing) uit.

Als u bij het koppelen een probleem ondervindt, drukt u op het pijltje rechts van "Tivoli Bluetooth" op het scherm van uw iPhone/iPod touch/iPad en selecteert u "Dit apparaat vergeten", waarna u het koppelingsproces herhaalt. Afhankelijk van uw apparaat moet u mogelijk meerdere pogingen ondernemen voor paren en/of verbinden met de PAL+BT, maar geef het apparaat voldoende tijd om te Paren of Verbinden voordat u het proces herhaalt.

Bij het streamen van muziek kunt u op het blauwe pijltje rechts van de knop voor het volgende nummer >>/ op het scherm van de iPhone/iPod touch/iPad om te schakelen tussen de iPhone/iPod touch/iPad en Bluetooth.

OPMERKING:

- Er kunnen meer apparaten gekoppeld worden, maar het minst recent gebruikte apparaat wordt dan vervangen door het nieuw gekoppelde apparaat.

- Als het geluid wegvalt of stopt tijdens het afspelen, plaatst u het apparaat dichter bij de PAL+BT of controleert u of een ander draadloos apparaat het signaal niet stoort.
- Bij het omschakelen van Bluetooth naar DAB of FM moet u mogelijk het volumeniveau van de radio aanpassen.

Over De Li-Ion Accu

De PAL+BT maakt gebruik van een verzegelde set van 6 nikkelmetaalhydride batterijen (Li-Ion) met een hoge capaciteit. Anders dan nikkelcadmium batterijen (NiCd) hebben deze batterijen geen last van het zogenaamde geheugeneffect, ze bieden een langere speelduur en ze maken geen gebruik van zware metalen. Het batterij-icoontje in het display geeft informatie over de resterende capaciteit van de accu en het laat zien dat de accu opgeladen wordt.

OPLADEN: Om de PAL+BT op te laden sluit u de netvoedingsadapter aan en zet u de radio op stand-by. Een lege accu is na ongeveer 3,5 uur weer geheel opgeladen. Een nieuwe accu dient 4 tot 5 keer geheel ontladen en opgeladen te worden om zijn maximale capaciteit te bereiken. Tot die tijd is de speelduur nog niet optimaal.

Tijdens het opladen knippert het batterij-icoon in het display. Het knipperen stopt zodra de accu volledig opgeladen is. Het batterij-icoon toont dan drie balkjes. Als de PAL+BT aanstaat, wordt de accu niet opgeladen. De status van de batterij, aangegeven met die drie balkjes, wordt dan wel getoond. Wilt u de accu opladen, zet de PAL+BT dan op stand-by.

BATTERIJCONDITIE: Als de PAL+BT op z'n ingebouwde accu werkt, zal het batterij-icoon eerst drie balkjes aangegeven. Naarmate de accu leeg raakt ziet u daarna twee balkjes, dan één balkje en tot slot een lege batterij. Op het moment dat de accu bijna leeg is zal het geluid gaan vervormen. Dit kan geen kwaad: u kunt zo horen dat het tijd is om de accu weer op te laden.

Omdat de PAL+BT Li-Ion-accu geen last van het geheugeneffect heeft, kunt u de accu altijd opladen – ook als hij niet helemaal leeg is. Een geheel lege accu opladen kan evenmin kwaad.

Het batterij-icoon geeft de resterende accucapaciteit bij benadering weer. Daarbij kan het ook enkele seconden duren voordat de weergave stabiel is. Als de accu verwijderd is en de PAL+BT uitsluitend met de netvoedingsadapter gebruikt wordt, zal het display een leeg batterijtje tonen.

SPEELDUUR: Hoe lang de PAL+BT met een volle acculading speelt, hangt van verschillende factoren af. Vooral het volumeniveau is daarbij belangrijk: een luid spelende PAL+BT doet minder lang met een volle accu dan een zacht spelende radio. Tijdens het gebruik van uw PAL+BT ontdekt u snel genoeg hoe lang een volle accu bij uw gebruik meegaat. Overigens kunt u de PAL+BT probleemloos altijd op de netvoeding aansluiten.

ACCU VERVANGEN: Mocht de accu op een gegeven moment aan vervanging toe zijn, gebruik dan een kruiskopschroevendraaier om de twee schroefjes van het dekseltje van het batterijvak los te draaien. Draai de antenne omhoog, open het deksel en kijk goed hoe de accu op het snoer is aangesloten. Neem de accu dan pas los. Sluit de nieuwe accu op precies dezelfde manier aan. Plaats het deksel terug door eerst het lipje aan de onderkant in de bijbehorende opening te steken. Draai dan beide schroefjes weer aan.

⚠ WAARSCHUWING: Om brand en ongelukken te voorkomen dient u de accu uitsluitend door een identiek exemplaar te vervangen. Lever de lege batterij in bij een inzamel-punt en respecteer de in uw regio geldende regels voor chemisch afval. Stel de accu nooit bloot aan hittebronnen zoals direct zonlicht en vuur. Het gebruik van een accu van een andere fabrikant kan tot schade aan uw PAL+BT leiden.

Meer informatie over de batterij van de afstandsbediening vindt u onder het kopje Afstandsbediening.

Digitale Radio/FM-Ontvangst

Als u de PAL+BT meeneemt naar een locatie met een ander aanbod van DAB-stations, doet u er goed aan om een Prune uit te voeren. Tijdens de bijbehorende scan wordt de lijst met beschikbare DAB-stations ververst.

FM: Als het signaal van een FM-zender heel sterk is, kan de ontvangst soms verbeterd worden door de telescoopantenne deel in te schuiven.

RDS (Uitsluitend FM)

Het Radio Data System (RDS) stuurt teksten mee met het audiosignaal van bepaalde FM-zenders. Als de ontvangst niet optimaal is, worden meegezonden teksten mogelijk niet of niet goed weergegeven. Dit duidt dus niet op een tekortkoming van de PAL+BT. Mogelijk verbetert de ontvangst als u de antenne opnieuw richt. De inhoud van de meegestuurde teksten wisselt per zender.

Gebruikstips Voor Uw PAL+BT

- De PAL+BT is weersbestendig, maar niet waterdicht. Vanzelfsprekend mag de radio niet ondergedompeld of onder stromend water gehouden worden. Stel de PAL+BT ook niet bloot aan extreem hoge temperaturen.
- De PAL+BT is ontworpen om hem makkelijk te kunnen verplaatsen en mee te kunnen nemen, maar hij is niet onverwoestbaar. Laat hem niet vallen, gooi er niet mee en voorkomen hevige schokken.
- Pakt u de PAL+BT op, gebruik dan altijd de uitsparingen aan de zijkant voor extra grip. Zo voorkomt u dat hij uit uw handen glipt

Reiniging

Gebruik geen agressieve schoonmaakmiddelen of oplosmiddelen om uw radio te reinigen. Normale slijtage door dagelijks gebruik en door schoonmaken of chemicaliën veroorzaakte schade valt niet onder de garantiebepalingen. Gebruik uitsluitend een zachte doek om uw PAL+BT schoon te maken, en wrijf niet hard.

Beperkte Garantie

Tivoli Audio maakt zijn producten volgens zeer hoge standaarden en we hebben er alle vertrouwen in dat onze producten goed presteren. Daarom geven we een beperkte garantie op

dit product voor fabricagefouten in materiaal en vakmanschap voor de eerste eigenaar. Deze garantie kan niet worden overgedragen.

De minimum garantieperiode voor producten aangeschaft in de Europese Unie en Noorwegen is twee jaar. Voor landen waar de voorwaarden voor de minimale garantie wettelijk zijn vastgelegd, is de garantieperiode de wettelijk vereiste periode. Overal elders is de garantieperiode één jaar.

Deze Beperkte Garantie dekt de werking van het product voor het normale bedoelde gebruik zoals beschreven in deze handleiding. Het dekt geen slecht functioneren of schade als gevolg van onjuist of onredelijk gebruik of installatie, het gebruik van de lader voor alkaline-batterijen, defecte extra apparatuur, modificaties, ongeautoriseerde reparaties, schade of verlies bij transport, misbruik, ongelukken, gebruik bij onjuiste spanning/stroom, spanningspieken, blikseminslag of andere handelingen van God, overdadig vocht, normale slijtage, commercieel gebruik of aanschaf bij niet-geautoriseerde verkopers. Voor reparaties onder garantie kan als bewijs een aankoopbewijs van een geautoriseerde verkoper worden verlangd.

Neem contact op met de verkoper of de plaatselijke distributeur voor onderhoud of reparatie onder garantie.

Open dit product niet en haal het niet uit elkaar, omdat dit deze Beperkte Garantie ongeldig maakt. Binnenin bevinden zich geen onderdelen die u zelf kunt repareren. Tivoli Audio vergoedt geen kosten die ontstaan als gevolg van correctie van ontvangst, eliminatie van extern gegenereerde statische/ruis, tijdverlies, ongemak, verlies van gebruik van het product, of schade als gevolg van onjuist gebruik van dit product.

In het geval dat het product geretourneerd wordt tijdens de garantieperiode en in aanmerking komt voor onderhoud onder deze Beperkte Garantie, zullen we alle defecte onderdelen herstellen of vervangen binnen een redelijke tijdsperiode en zonder kosten.

DEZE BEPERKTE GARANTIE VERLEENT U SPECIFIEKE RECHTEN AFHANKELIJK VAN DE OPGEGEVEN CONDITIES. MOGELIJK HEBT U OOK ANDERE WETTELIJKE RECHTEN DIE VAN TOEPASSING ZIJN OP HET DOOR U AANGESCHAFTE PRODUCT. DEZE WETTELIJKE RECHTEN VERSCHILLEN VAN LAND TOT LAND. SOMMIGE PLAATSEN STAAN HET UITSLUITEN, BEPERKEN OF MODIFICEREN VAN BEPAALDE IMPLICIETE RECHTEN OF HUN EFFECT NIET TOE. IN DIE GEVALLEN IS DEZE BEPERKTE GARANTIE UITSLUITEND VAN TOEPASSING VOOR ZOVER DE BETREFFENDE WET DIT TOESTAAT.

De wetten van uw land kunnen u voorzien van wettelijke aanspraken jegens de verkoper of fabrikant van dit product. Deze Beperkte Garantie beïnvloedt die rechten niet.

De voorzieningen van de Beperkte Garantie komen in plaats van andere garanties of voorwaarden, behalve welke door de wet geleverd zijn. Deze Beperkte Garantie heeft geen invloed op enige juridische rechten die u geboden worden door de wet en sluit geen remedie uit die u onder de wet hebt.

In landen waar beperkingen op de aansprakelijkheid niet wettelijk zijn uitgesloten, zal de maximale aansprakelijkheid van Tivoli Audio niet uitgaan boven de aankoop prijs die u voor het product hebt betaald. In landen waar beperkingen van aansprakelijkheid door de wet zijn uitgesloten, zal Tivoli Audio voor niet meer aansprakelijk zijn dan de rechtstreekse kosten voor lichamelijk letsel, en/of vastgoed of persoonlijke eigendommen voortvloeiend uit nalatigheid van Tivoli Audio.

Waar dit niet wettelijk is verboden, zal Tivoli Audio niet aansprakelijk zijn voor speciale, incidentele, consequentiële of indirecte schade. Op sommige plaatsen zijn beperkingen niet

toegestaan op de uitsluiting of beperking van hulp, speciale, incidentele, consequentiële of indirecte schade, of de beperking van aansprakelijkheid tot opgegeven bedragen, zodat de bovenstaande beperkingen of uitsluitingen mogelijk niet op u van toepassing zijn.

Deze Beperkte Garantie is ongeldig als het etiket met het serienummer verwijderd of beschadigd is. Als u een uitgebreid onderhoudscontract hebt afgesloten bij uw verkoper en onderhoud nodig is na het verlopen van deze Beperkte Garantie, moet u contact opnemen met de aanbieder van het uitgebreide onderhoudscontract om deze dienstverlening te verkrijgen.

Voor uw gemak kunt u uw product voor garantie online registreren op onze website www.tivoliaudio.com. U bent niet wettelijk verplicht om persoonlijke informatie te geven. Deze informatie stelt ons echter in staat om bij te houden, welke producten van Tivoli Audio u bij ons hebt aangeschaft, zodat we een beter begrip krijgen van de kopers van onze producten. De verzamelde informatie zal worden gebruikt voor marketingdoeleinden door Tivoli Audio en, waar dit is toegestaan, om contact met u op te nemen in verband met de producten die u hebt aangeschaft of andere producten van Tivoli Audio of andere bedrijven die mogelijk voor u van belang zijn. De informatie die u aanbiedt, kan in andere landen worden verwerkt.

Specificaties

Model:	PAL+BT
Type:	Draagbare DAB/DAB+/DMB/FM radio met draadloze Bluetooth technologie
Luidspreker:	2.5" breedband, magnetisch afgeschermd
Ontvangst:	FM: 87.5-108.0MHz (het exacte ontvangstbereik kan per regio verschillen) DAB (Band III)/DAB+/DMB: 174-240MHz
Stroom:	9 VDC nominaal
Batterij:	Li-ion, 7,2 V, 2850 mAh
AC-adapter"	Model DYS618-090200-18112A:
Input:	100-240 V - 50/60 Hz, 0,5 A Max
Output:	9.0 V, 2.0 A
Afmetingen:	15.55cm H x 9.35cm W x 9.25cm D (6.12" H x 3.68" W x 3.64" D)
Gewicht:	0.84 Kg

Tivoli Audio behoudt zich het recht voor om wijzigingen aan het product aan te brengen zonder bericht vooraf.

Tivoli Audio, het Tivoli Audio-logo, PAL, en Portable Audio Laboratory zijn handelsmerken van Tivoli Audio, LLC. Het Bluetooth woordmerk en logo's zijn geregistreerde handelsmerken van Bluetooth SIG, Inc. en elk gebruik van deze merken door Tivoli Audio is onder licentie. iPod, iPod touch, iPhone, en iPad zijn handelsmerken van Apple Inc., geregistreerd in de V.S. en andere landen. Andere handelsmerken en handelsnamen zijn die van hun respectievelijke eigenaren.



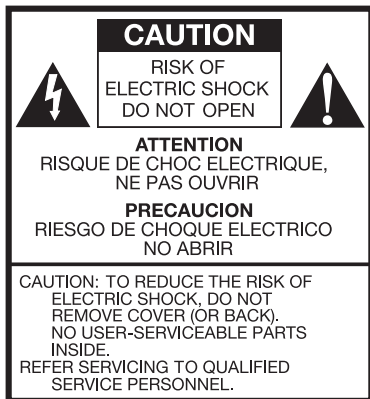

Dette varselssymbolet advarer mot høyspente komponenter i produktet som kan føre til elektrisk støt ved uforsiktig bruk.



Dette symbolet indikerer problemer relatert til drift og service, og henviser til viktig informasjon i medfølgende bruksanvisning.

Viktige Sikkerhetsinstruksjoner

1. Les disse instruksjonene.
2. Oppbevar disse instruksjonene.
3. Vær oppmerksom på alle advarsler.
4. Følg alle instruksjoner.
5. **FORSIKTIG:** Fare for eksplosjon hvis batteriet blir satt inn feil. Bytt bare ut med samme eller tilsvarende type.
6. **ADVARSEL:** Batterier må ikke utsettes for ekstrem varme, som sollys, ild eller lignende.
7. **ADVARSEL: BATTERI MÅ IKKE SVELGES. FARE FOR KJEMISK FORBRENNING.** Fjernkontrollen som følger med dette produktet inneholder en knapp cellebatteri. Dersom knapp cellebatteriet svelges kan det forårsake alvorlige indre brannskader i løpet av to timer og føre til dødsfall. Oppbevar nye og brukte batterier slik at barn ikke har tilgang. Bruk ikke produktet hvis batterilokket ikke kan lukkes skikkelig, og hold det unna barn. Hvis du tror batterier kan ha blitt svelget eller befinner seg inne i kroppen, oppsøk lege umiddelbart.
8. **ADVARSEL:** For å redusere risikoen for brann eller elektrisk støt, ikke utsett dette apparatet for regn eller fukt.
9. Rens kun med tørr klut.
10. Ikke blokker noen av åpningene for ventilering. Installerer i samsvar med produsentens instruksjoner.
11. Ikke installer i nærheten av noen varmekilder som for eksempel radiatorer, varmegulv, ovner, eller andre apparater (inkludert forsterkere) som produserer varme.
12. Ikke overse sikkerhetshensikten til den polariserte eller jordførende stikkontakten. En polarisert stikkontakt har to utstikkere, den ene videre enn den andre. En jordførende stikkontakt har to utstikkere, og en tredje spiss som er jordførende. Den brede utstikkeren eller den tredje spissen er tilgjort for din sikkerhet. Dersom den leverte stikkontakten ikke passer til ditt støpsel, konsulter med en elektriker om å skifte ut det foreldete støpselet.
13. Beskytt strømledningen fra å bli tråkket på eller klemt, spesielt ved stikkontakter og

tilkoblingspunktene.

14. Benytt kun vedlegg/tilbehør spesifisert av produsenten.
15. Brukes kun med den tralle, støtten, tripod, braketten, eller bordet spesifisert av produsenten, eller som solgt sammen med apparatet. Når en vogn benyttes, utøv forsiktighet når man flytter kombinasjonen tralle/apparatet. Dette for å unngå skade ved eventuelt velt.
16. Kobl apparatet fra strømmettet under tordenvær eller dersom det ikke er i bruk over lengre tid.
17. Benytt kun tilkoblinger indikert på baksiden av produktet. For produktet som bruker strømtilførsel, må originalen erstattes med eksakt samme type dersom denne blir borte eller skadet. For produkter med batteritilførsel, se egen bruksanvisning.
18. Kobl apparatet fra strømmettet dersom:
 - a. Strømtilførsel eller strømkabel blir skadet.
 - b. Væske har blitt sølt over produktet eller en gjenstand har falt inn i det.
 - c. Produktet er blitt utsatt for regn eller fuktighet.
 - d. Produktet ikke fungerer normalt i henhold til bruksanvisningen.
 - e. Produktet har falt i gulvet eller blitt skadet på annen måte.
 - f. Produktet har betydelige avvik i henhold til normal ytelse.
19. Apparatet skal ikke utsettes for drypping, skvetting eller produkter fylt med væske, for eksempel vaser skal ikke plasseres på apparatet.
20. Ikke berør væsken i LCD displayet dersom dette skulle bli ødelagt.
21. Hold dette produktet i sikker avstand fra åpen flamme, som for eksempel et tent lys.
22. Brukstemperaturer: Anbefalt brukstemperatur for dette produktet er fra 5 til 40 grader Celsius.



23. Den eksterne strømkilden må være plassert slik at den er enkelt tilgjengelig, samt ikke blokkert av møbler og lign. Dette produktet kan resirkuleres.
24. Stikkkontakten til strømkabelen fungerer som frakoblingsmekanismen for enheten og bør være enkelt tilgjengelig.

PAL+BT Veiledning

Gratulerer med din nye PAL+BT. Vi mener at nettopp dette produktet er en av de aller beste bærbare DAB/DAB+/DMB/FM -radioene som tilbys på markedet i dag. Med tillegget av Bluetooth trådløs teknologi kan du strøkke musikk din trådløst til PAL+BT.

Vi vet du er ivrig etter å komme i gang med lytteropplevelsen, men ta deg tid til å lese denne sikkerhets- og bruksanvisningen for å få fullt utbytte av PAL+BT's mange muligheter. Hvis du har spørsmål, kan du kontakte din lokale forhandler eller distributør.

Vi anbefaler å ta vare på emballasjen, slik at produktet kan pakkes korrekt ved eventuell forsendelse til og fra service-verksted, da garantien ikke dekker skader ved slike forsendelser.

Takk for at du valgte dette produktet fra Tivoli Audio. Vi håper at du vil få glede av PAL+BT!

Sammen med din PAL+BT bærbare radio, finner du:

- En ekstern strømledning
- En (1) Litium batteripakke (installert)
- En fjernkontroll (batteri installert)

Vennligst ta kontakt med forhandler eller Tivoli Audio dersom noen av delene mangler.

Komme I Gang

1. Trekk ut antennen.
2. Kobl den medfølgende strømkabelen til PAL+BT og stikkontakt.
3. Trykk knappen på fjernkontrollen eller trykk raskt på Power/volum-knappen på forsiden av PAL+BT. Vent til autoscan er fullført.
4. Trykk opp eller ned knappene på fjernkontrollen for å se tilgjengelige stasjoner og velge de du ønsker å lytte til.
5. Trykk Meny/Select knappen på fjernkontrollen for å stille inn ønsket stasjon.
6. Trykk volumbryteren eller knappene på fjernkontrollen for å justere volumnivået slik du vil ha det, eller rotere power/volum-knappen.

Funksjonsguide (frontpanel)

- POWER/VOLUM-KNAPP:** Power/volum-knappen betjener mange funksjoner
 - Power: Når PAL+BT er avslått, trykk på raskt på knappen for å slå enheten på. Når PAL+BT er påslått i vilkårlig kilde, trykk og hold knappen inne til den slår seg av. (Merk: av/på-knappen på fjernkontrollen vil ikke slå på PAL+BT når enheten er avslått og ikke tilkoblet ekstern strømkilde.)
 - Volum: Når PAL+BT er påslått med vilkårlig kilde, rotere hjulet (volumknappen) med klokken for å øke volumnivået, og mot klokken for å redusere lydnivået.
 - Kilde: Når PAL+BT er påslått med vilkårlig kilde, trykk på bryteren for å veksle mellom kilder.
- DREIE PÅ KNAPPEN/HJULET:** Den dreibare knappen har mange funksjoner.
 - Dreie: Når PAL+BT er påslått i vilkårlig kilde unntatt aux, rotere knappen med klokken for å manuelt å tune opp, og mot klokken for å manuelt å tune ned.
 - Slumre: Når alarmen går, trykk på knappen for å aktivere slumre. Et ikon vil vises på displayet når slumring er aktiv. Slumretiden er fast på 7 minutter. Trykk på nytt under slumring hvis du ønsker å avbryte slumringen. Slumre-funksjonen fungerer når PAL+BT er tilkoblet ekstern strømkilde. Å trykke på slumre vil ikke ha effekt hvis den går på batteri.
 - Forhåndsvalg: Trykk raskt for å hente tilbake stasjonen assosiert med det spesifikke forhåndsvalget. I FM-modus, vil forhåndsvalgnnummeret indikeres på displayet. Det er 5 forhåndsvalg for hvert bånd

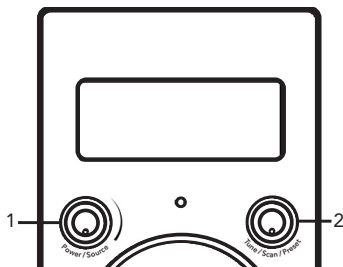

LCD:

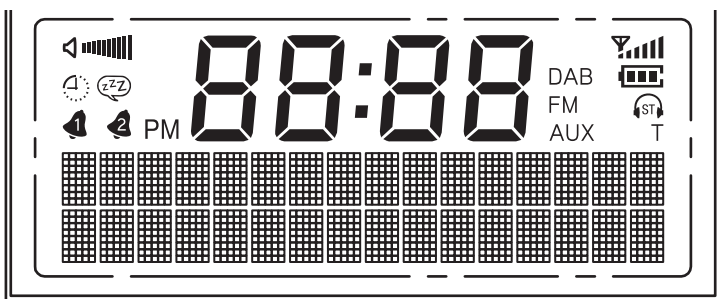

: Volume level/Lydnivå

: Sleep timer/Innsøvningsur

: Snooze timer/Snoozeur

: Alarm 1 og 2

(tegn i midten): Time/Klokkeslett

: Reception level/Mottakerstyrke

FM: FM bånd

DAB: DAB/DAB+/DMB bånd

AUX: Auxiliary

: Batteristyrke/ ladestatus

: Mono/Stereo indikator for hodetelefonutgang

T: Manuell søkefunksjon

Funksjoner Bak

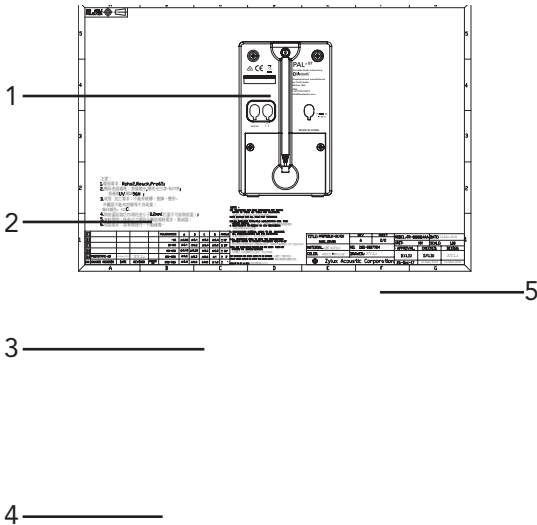

1. **FM-ANTENNE:** Når du lytter til FM, justere teleskopantennen og posisjonere denne for best mottak. I områder med sterke signaler, kan det å redusere antennelengden gi bedre mottak. Når enheten ikke er i bruk, eller når AM benyttes, skyv antennen sammen for beskyttelse. Denne antennen har ingen påvirkning på AM-mottaket. Til AM, rotere selve PAL+BT -enheten for å justere den interne antennen for bedre mottak
2. **AUX-INNGANG:** For å lytte til en annen enhet (slik som en bærbar CD- eller MP3-spiller) via hovedhøytaleren på PAL+BT, koble lyduttaket til den eksterne enheten til inngangen og sett kildebryteren til AM. Bruk 3,5 mm stereo-jack (hann). Merk at du kanskje trenger å justere volumet annerledes for en aux-enhet, enn vanlig nivå på radiolytting. Ha gummipluggen i når denne inngangen ikke er i bruk.
3. **UTTAK TIL HODETELEFON:** Koble til en hodetelefon til dette stereouttaket for å lytte privat. Volumet på hodetelefonen kontrolleres av volumknappen på PAL+BT. Tilkobling av hodetelefoner vil gjøre hovedhøytaleren på PAL+BT lydløs. Bruk 3,5 mm stereo-jack (hann). Du kan også gjøre opptak fra PAL+BT eller bruke den som en høykvalitets stereo radiomottaker ved å bruke denne utgangen. Ha gummipluggen i når denne utgangen ikke er i bruk.
4. **BATTERIROM:** Oppbevarer pakken med litium-batterier. Ikke sett noen andre typer batterier i batterirommet. Se "Skifte batteripakken."
5. **DC (likestrøm):** Bruk inngangen til å kjøre PAL+BT ved å bruke den inkluderte strømforsyningen på 9V 2A til PAL+BT fra Tivoli Audio. Bruk bare strømforsyningen som følger med dette produktet. Skulle strømforsyningen bli ødelagt eller forlagt, kontakt Tivoli Audio for anskaffelse av en ny. Ha gummipluggen i når denne inngangen ikke er i bruk

Funksjoner Fjernkontroll

(Det følger med en egen holder til fjernkontrollen. Den har en dobbeltsidig tape på baksiden. Fjern beskyttelsesoverflaten og sett holderen på en av radioens sider, og sett inn fjernkontrollen med bunnen først.)

1. **POWER (AV/PÅ):** Trykk lett for å skru av eller på. Denne funksjonen vil ikke virke dersom PAL+BT ikke er skrudd på manuelt eller koblet til ekstern strømkilde.
2. **MUTE/SNOOZE (STILLE/SLUMRE):** Trykk for å dempe lyden helt (lydstreken på displayet forsvinner). Trykk igjen for å gjenopprette lyd eller justere lydstyrke. Trykk for å stille alarmen ytterligere 7 minutter etter at den har slått seg på. Et Snooze tegn (ZZ) vil vise seg når denne funksjonen er aktiv. Det er ikke mulig å justere Snooze tiden. Det er heller ikke mulig å benytte denne funksjonen når PAL+BT kun er batteridrevet.
3. **ALARM:** Bruk ▲▼ og Select knappene for å justere og stille alarmen. Se forøvrig "Hvordan stille alarmen".
4. **SLEEP (INNSOVNING):** Trykk gjentatte ganger for å se hvor lenge radioen vil spille før den slår seg automatisk av. Trykk Select knappen for å velge tid. Når denne funksjonen er aktiv, kan du trykke på Sleep knappen for å sjekke gjenværende tid. En liten klokke [🕒] vil vises på displayet når denne funksjonen er aktiv. For å kansellere, trykk Sleep knappen til displayet viser "Off". Husk å benytte ekstern strømkilde for å opprettholde disse funksjonene.
5. **SOURCE (KILDE):** Trykk gjentatte ganger for å bytte lydkilder.
6. **INFO:** Trykk gjentatte ganger for å bla igjennom informasjonen som er tilgjengelig avhengig av hvilken kilde du har valgt. Denne funksjonen virker ikke når Auxiliary er i bruk.
7. **PRESETS 1-5 (FORHÅNDSINNSTILLING 1-5):** Trykk og hold for å lagre kanalen som spilles. Trykk lett for å hente opp kanalen lagret under dette nummeret. Når FM-båndet er bruk, vil forhåndsinnstillingene vises på displayet. Det finnes muligheter for fem forhåndsinnstillinger på hvert bånd.
8. **VOLUME +/-:** Trykk for å justere lyd. Dersom Mute-funksjonen er på, vil bruk av volumknappene oppheve denne.
9. **▲▼/TUNE (SØK) +/-:** Trykk for å justere menyvalgene. Bruk de samme knappene for manuelt FM-søk (en T vises i displayet for å indikere dette). Trykk og hold for rask gjennomgang av frekvensene. Trykk i 1,5 sekunder og slipp for automatisk søk. Displayet viser da "Scanning". Se for øvrig "Meny og spesielle egenskaper".
10. **t u:** Høyre pil dupliserer Select knappen. Venstre pil tar deg til forrige side i visse menyer.
11. **MENU/SELECT (MENY/VALG):** Trykk og hold for å komme inn på hovedmenyen. Trykk lett igjen for å valg på menyen.
12. **BACK (TILBAKE):** Trykk for å gå tilbake til forrige meny-side.

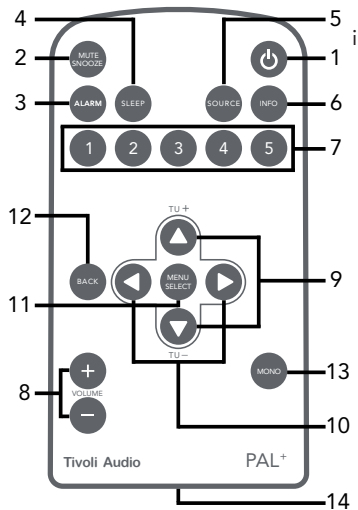

13. MONO: Trykk for å endre Stereo/Mono innstilling. Displayet vil vise "M" for mono eller "ST" for stereo. "Mono" eller "Stereo" vises også i feltet dersom Info knappen benyttes på fjernkontrollen i FM modus. Plassere tuner i Mono kan gjøre støyende FM-stasjoner mer. Merk: kun FM-modus kan endres til Mono. Se for øvrig "Meny og spesielle egenskaper".
14. BATTERI KAMMER: Fjern den beskyttende plastikk biten som stikker ut fra batterikammeret før bruk av fjernkontrollen. Dersom det noen gang skulle være nødvendig å skifte ut batteriet i fjernkontrollen, vennligst bruk Lithium knapp batteri av typen CR2025.





 **FORSIKTIG:** Det kan være fare for eksplosjon dersom batteriet ikke er korrekt plassert eller av en annen type.

Merk: Med radioen på standby, trykk kort på p knappen på fjernkontrollen to ganger for å slå av displayet. Mens skjermen er av, trykk kort på p knappen én gang for å slå på displayet i 10 sekunder. Trykk kort på p knappen på fjernkontrollen to ganger til for å slå på displayet igjen.

Meny Og Spesielle Egenskaper



Trykk og hold Menu/Select knappen på fjernkontrollen for å komme inn på hovedmenyen. Bruk  knappene og Select knappen for å bytte emnene på menyen. Bruk Back knappen for å bla tilbake, eller vent i 15 sekunder for automatisk tidsavbrudd.

En stjerne (*) indikerer at det viste menyvalget er i bruk.

1. SCAN SETTING (FM MODE ONLY) (BLA IGJENNOM, BARE FOR FM): Trykk og hold Select knappen og bruk  og Select knappen for å velge mellom "Strong stations only" (bare sterke signaler) eller "All stations" (alle kanaler) ved autosøk. (se #9 (/Tune +/-) under "Fjernkontroll". Dette er ikke mulig når Auxiliary innstillingen er i bruk.
2. EQUALIZER: Trykk på Select-knappen og bruk knappene  for å velge ønsket EQ-innstilling fra følgende alternativer: Normal, Klassisk, Jazz, Pop, Rock og Tale. Trykk på Velg-knappen for å aktivere ønsket EQ-innstilling.
3. TIME (FINNES UNDER SETTINGS):
Innstilling 12/24 Klokkeslett: Trykk Select knappen og bruk  for å vise klokkeslett i 12 eller 24 timers format.

Innstilling Tid/Dato: Trykk Select knappen og bruk  og Select knappene for å stille inn time, minutter og dato. Du må også sette Auto update på "No update". Se for øvrig "Auto update".

Auto Update (Automatisk Oppdatering): Trykk Select knappen og bruk  og Select knappene for å velge mellom "Update from any", "Update from DAB" (også DMB), eller "Update from FM" (RDS). For at noen av de automatiske oppdateringene skal virke, må du ha et vedvarende godt mottak av DAB eller FM RDS med klokke/dato signal. Det kan ta opptil ett minutt eller mer for at klokken oppdateres. Tivoli Audio er ikke ansvarlig dersom det forekommer unøyaktig tids/dato-informasjon under den automatiske oppdateringen.

For å stille klokken manuelt, velg "No Update", og deretter "Set Time/Date" under "Time" menyen ved å bruke  eller  knappene og Select knappen for å stille inn timer. Repeter for minutter og trykk Select for å lagre. På den samme "Time" menyen finnes tilleggvalg for dato format og 12/24 klokkeinnstilling.

MERK: Ved strøbrudd vil alarmtidspunktet og klokken opprettholdes av et integrert back-up minne. Når "Auto update" er stilt inn på "Update from any", kan radioen finne klokkesignalet fra den sist brukte kanalen når PAL+BT står i hvilemodus.

Dato Format: Trykk Select knappen og bruk ▲▼ og Select knappen for å velge foretrukket dato format.

4. BACKGROUNDLIGHT/BAKGRUNNSLYS (FINNES UNDER SETTINGS):

Timeout:Du kan velge om bakgrunnslyset skal være konstant (i henhold til fabrikkinnstilling) uansett bruk av fjernkontroll og knapper, eller om du vil dempe det etter ditt eget behov. Bakgrunnslyset kan dempes automatisk etter en tidsinnstilling så lenge ingen kontrollenheter benyttes.

Trykk Select og bruk ▲▼ og Select knappen for å velge tid for skifte mellom vanlig bakgrunnsbelysning og dempet belysning. Du kan velge 10, 20, 30, 45, 60, 90, 120, eller 180 sekunder, eller velge å slå av Timeout knappen.

On Level (Lysintensitet I På-Modus):

Trykk Select og bruk ▲▼ og Select knappene for å velge lysintensitet.

Dim Level (Lysintensitet I Dempet Modus):

Dersom du har valgt egen innstilling for demping av bakgrunnsbelysningen, kan du også velge lysintensiteten på denne. Trykk Select og bruk ▲▼ og Select knappene for å velge intensitet. Det kan være ønskelig å deaktivere denne funksjonen under søvn.

5. LANGUAGE/SPRÅK (FINNES UNDER SETTINGS): Trykk Select og bruk ▲▼ og Select knappen for å velge språk.

6. FACTORY RESET /FABRIKKINNSTILLING (FINNES UNDER SETTINGS): Trykk Select og bruk ▲▼ eller ◀▶ og Select knappene for å bekrefte (Yes) eller avvise (No) fabrikkinnstillingen. En gjenoppretting av fabrikkinnstillingene vil slette alle personlige data som eksempelvis forhåndsinnstillinger og språk. Fabrikken Tilbakestill kan ikke bli tilgjengelig når den drives med batteridreven makt.

7. ID (FINNES UNDER SETTINGS): Trykk Select for å se ID. Dette nummeret kan være nyttig dersom du for eksempel kontakter en forhandler eller Tivoli Audio med forespørsel om produktet.

8. SLEEP (FINNES UNDER SETTINGS): Trykk Select og bruk ▲▼ og Select knappene for å stille innsøvningsfunksjonen. Denne funksjonen kan også styres fra fjernkontrollen. Det vises en liten klokke i displayet når funksjonen er aktiv.

MERK: PAL+BT må være tilkoblet strømmettet i Sleep-funksjonen. Dersom radioen kun går på batteri, vil ikke alarmen lyde. Vennligst forsikre deg om at ekstern strømtilkobling brukes både i Sleep og Alarm funksjonene.

9. BT MEMORY CLEAR (BT MINNE KLAR): Hvis du opplever vanskelighetsgrad sammenkobling eller kobler til en enhet, velg "Ja" for å tømme minnet av alle sammenkoblede enheter og prøv sammenkobling igjen.

Hvordan Stille Alarmen

Få tilgang til alarminnstillingene ved enten å benytte hovedmenyen eller fjernkontrollen.

1. Alarm 1 vises først. Trykk Alarm knappen gjentatte ganger eller bruk Alarm og Select knappen for å velge mellom Alarm 1 og Alarm 2. Merk: Du kan når som helst navigere deg gjennom alarmmenyen ved å bruke Back eller t pilene og Select og u pilene.

2. Bruk ▲▼ og Select knappene for å sette alarmen på eller av. Dersom du ikke allerede har stilt inn tid og dato, vil PAL+BT be deg om å gjøre dette.
3. Bruk ▲▼ knappene til å velge/endre time. Trykk deretter Select. Gjenta dette for å velge/endre minutter, fulgt av AM/PM dersom du bruker 12 timers format. Trykk Select.
4. Bruk ▲▼ knappene for å velge hvor lenge du vil at alarmen skal vare, trykk deretter Select.
5. Bruk ▲▼ knappene for å velge kilde, trykk Select. Dersom du velger DAB (inkludert DAB+/DMB) eller FM, bruk ▲▼ knappene for å velge kanal. Trykk Select.
6. Bruk ▲▼ knappene for å velge hvor mange ganger du vil at alarmen skal virke. Trykk Select. Dersom du velger "Once", må du også oppgi dato for alarmtidspunktet.
7. Til slutt, bruk ▲▼ knappene for å stille inn lydnivå på alarmen. Trykk Select.
8. Gjenta denne prosessen for Alarm 2 hvis du ønsker det.

Dersom du gjør feil på ett eller annet tidspunkt, kan du når som helst trykke på Back knappen på fjernkontrollen for å begynne på nytt igjen.

Merk: Dine innstillinger vil ikke bli lagret dersom du ikke fullfører hele prosessen og displayet viser "Alarm Saved".

VIKTIG:

- Alarmen virker ikke dersom PAL+BT er slått av eller ikke tilkoblet strømnettet.
- Alarmlyden stiger gradvis, og det tar opp til flere sekunder før den når innstilt volum.
- Dersom det skulle oppstå strømbrytning, eller PAL+BT kobles fra strømforsyningen, blir alarmtidspunktet lagret, men alarmen vil ikke gå.

ALARM VALG:

Alarm Quick Set: Med PAL+BT i dvale, trykk alarmknappen gjentatte ganger for å skru av eller på hver enkelt alarminnstilling.

Alarm av: For å stoppe alarmen, trykk Alarm eller Power-knappen på fjernkontrollen.

Slumre: For å aktivere slumre, trykk på slumreknappen på fjernkontrollen. Slumretiden kan ikke justeres. Trykk på slumre vil ikke ha effekt hvis den går på batteri.

Merk: I slumremodus kan du se gjenværende slumretid ved å trykke på slumreknappen på fjernkontrollen. Hvis du trykker Alarm- eller Power-knappen på fjernkontrollen, da vil slumreendtellingen kanselleres, og PAL+BT vil gå i standby eller av, hvis den går på batteri

Digital Radio (DAB/DAB+/DMB) Innstilling

Stasjonsliste: Bruk pil-knappene på fjernkontrollen for å vise alle tilgjengelige DAB/DAB+/DMB -stasjoner. Bruk pil-knappene til å fremheve en spesifikk stasjon og select-knappen for å tune inn på den stasjonen. Stasjonslisten forsvinner etter 15 sekunder.

Trykk og hold nede Meny knappen på fjernkontrollen for å komme inn på hovedmenyen. Bruk ▲▼ knappene og Select knappen for å bla gjennom menyen. Bruk Back knappen for å bla tilbake eller vent i 15 sekunder før funksjonen opphører.

En stjerne (*) indikerer at det viste menyvalget er i bruk.

Merk: Dersom Kanalslisten er tom når du velger Digital radio innstilling, vil et automatisk søk settes i gang.

1. AUTO SCAN/AUTOMATISK SØK: Søker på hele frekvensen. Dersom du flytter på PAL+BT, må du utføre et nytt søk for at radioen skal finne kanaler tilpasses plasseringen. For å kansellere autosøket, trykk Back knappen på fjernkontrollen.
2. EQUALIZER: Vennligst se under "Meny og spesielle egenskaper".
3. MANUELT SØK: Trykk ▲▼ knappene for manuelt søk. Trykk deretter Select knappen for å stille inn frekvensen.
4. DRC: Dynamic Range Control gir deg muligheten til å justere lyden slik at lav lyd kan avspilles høyere for å kompensere for bakgrunnsstøy eller ved lytting på lavt volum.
5. AVANSERT INNSTILLING: Dersom PAL+BT blir flyttet til et annet sted, kan det finnes andre kanaler med samme navn. Dersom du aktiverer "Advanced View", "Long labels" og "Show Ensemble" under Advanced Mode menyen, vil du kunne se forskjell mellom disse kanalene. For DAB/DAB+, anbefaler vi ikke bruk av Advanced Mode innstillingene. Det gjør vi derimot for DMB.
6. OPPDATERT LISTE: Dersom PAL+BT blir flyttet til et annet sted, kan noen kanaler falle ut. Velg "Prune" for å fjerne utilgjengelige kanaler fra kanallisten. Bruk ▲▼ og ◀▶ knappene og Select knappen for å bekrefte (Yes) eller avkrefte (No) dette valget.

MERK: Dersom du flytter PAL+BT til et annet sted hvor mottakerforholdene for DAB kanalene er annerledes, anbefales det å kjøre "Prune" for å fjerne ikke-tilgjengelige kanaler.

DAB DISPLAY BESKJEDER:

Secondary Services: Sekundære kanaler vil vises med et >> symbol ved siden av kanalen. Sekundær tjenesten er ikke tilgjengelig i alle områder.

"?": Spørsmålsteget indikerer at kanalen ikke er tilgjengelig eller ikke i bruk.

"Not Available": Viser når en DAB-kanal ikke har kraftig nok signal.

Bluetooth Drift

Varmista ennen pariliitoksen muodostamista, että laite tukee Bluetooth-laitetta 3.0 ja että laitteita ei ole yhdistetty mihinkään muuhun Bluetooth-tuotteeseen. Laitteet voivat olla eri tavalla pareja. Alla on yleinen opas.

1. Vaihda lähde Bluetoothiksi ja paina sitten Scan-painiketta. Käännä äänenvoimakkuus noin ¼: een käynnistääkseen. Kääntäkää myös lähdelaitteen äänenvoimakkuus (laite, josta lähetät)..
2. Skru på Bluetooth trådløs teknologi på din aktiverte enhet.
3. Velg "Tivoli Bluetooth (Not Paired)" når det fremkommer på skjermen på din enhet. Dette for å starte søk. Noen enheter vil be deg føre inn et PIN-nummer. Dersom så er tilfelle, før inn "0000". "Tivoli Bluetooth" kommer til å endre status fra "Not Paired" (ikke synkronisert) til "Connected" (synkronisert).
4. Du kommer til å høre en ringetone fra PAL+BT som bekrefter tilkobling, og du kan nå begynne trådløs avspilling av dine musikkfiler. Juster volumet på din enhet. Du skal ikke behøve å synkronisere din enhet på ny. Du må kanskje foreta flere forsøk på synkronisering med, og/eller oppkobling til, PAL+BT. Dette avhenger av din enhet. Men vennligst gi

enheten din adekvat tid til å synkronisere eller koble til før du gjentar prosessen.

Synkronisering Av En iPhone/iPod Touch/iPad Som Er Aktivisert Med Bluetooth Trådløs Teknologi

1. Vaihda lähde Bluetoothiksi ja paina sitten Scan-painiketta. Käännä äänenvoimakkuus noin ¼: een käynnistääksesi. Kääntäkää myös lähdelaitteen äänenvoimakkuus (laite, josta lähetät).
2. Velg "Settings" (Innstillinger) (avhengig av enhetens programvareversjon).
3. Velg "General" (Generelt).
4. Velg "Bluetooth".
5. Skru Bluetooth "On" (på) for å starte søk.
6. Velg "Tivoli Bluetooth (Not Paired)" når det fremkommer på skjermen. Dersom du blir bedt om å føre inn et PIN-nummer, før inn "0000". "Tivoli Bluetooth" kommer til å endre status fra "Not Paired" (ikke synkronisert) til "Connected" (synkronisert).
7. Du kommer til å høre en ringetone fra PAL+BT og du kan nå begynne trådløs avspilling av dine musikkfiler. Juster volumet på din enhet. Du skal ikke behøve å synkronisere din iPhone/iPod/iPad på ny.

Volumets utgangsnivå varierer for de forskjellige musikkfiler. Dersom du foretrekker et høyere utgangsnivå på volumet, kontroller innstillingene på din iPhone/iPod touch/iPad: Still EQ til av, lydtest til av og volumnivået til av.

Dersom det oppstår et problem med synkroniseringen, på skjermen til din iPhone/iPod touch/iPad, trykk på den lille pilen på høyre side på "Tivoli Bluetooth", og velg "Forget this device" (glem denne enheten). Deretter gjenta synkroniseringsprosessen. Du må kanskje foreta flere forsøk på synkronisering med, og/eller oppkobling til, PAL+BT. Dette avhenger av din enhet. Men vennligst gi enheten din adekvat tid til å synkronisere eller koble til før du gjentar prosessen.

Ved streaming av musikk, så kan du på skjermen til iPhone/iPod touch/iPad trykke på den blå pilen på høyre side av knappen for neste musikkfil >>. Dette for å alternere mellom iPhone/iPod/iPad og Bluetooth.

VIKTIG INFORMASJON:

- Flere enheter kan synkroniseres, men den enheten som ble benyttet for lengst tid siden, vil erstattes av den nyelig synkroniserte enheten.
- Dersom lyden faller ut eller stanser under avspilling, flytt enheten nærmere PAL+BT eller kontroller at ingen annen trådløs enhet forstyrrer signalet.
- Når du bytter fra Bluetooth til DAB eller FM, så må du muligens rejustere (senke) radiosens volumnivå.

Om Li-Ion Batteri Pakken

PAL+BT bruker en forseglet pakke med 6 høykapasitets Nickel Metal Hydride (Li-Ion) batterier. Disse har lang virketid og består ikke av giftige metaller. Batteri tegnet på LCD displayet indikerer både styrke og lading.

LADE: For å lade batteriet, kobl PAL+BT til strømnettet, og sett den på Standby. Det tar ca. 3,5 timer før et tomt batteri er fulladet. Siden batteriet er nytt, kan det ta opptil 4-5 omganger med lading før batteriet har optimal spilletid. Når batteriet lades, blinker tegnet i form av tre søyler på displayet. Blinkingen stopper og alle tre søyler vises når batteriet er fulladet. Batteriet lades ikke når enheten er koblet til strømnettet og spilles av samtidig. La derfor PAL+BT stå i stand by når den ikke er i bruk for å lade batteriene.

SVAKT BATTERI: Søylen i LCD displayet vil indikere batteristyrken. Lyden vil høres forvrengt ut når batteristyrken ebber ut. Dette er normalt, og indikerer at batteriet må lades. Li-Ion batteriet har ingen minnefunksjon og kan derfor lades uten å være helt tomt.

BATTERI SPILLETID: Det er mange variabler, som lydstyrke og program valg, som avgjør batteriets spilletid. Generelt vil lav lydstyrke gi lenger spilletid enn avspilling på høy lydstyrke. Konstant avspilling fra strømnettet, skader ikke PAL+BT.

UTSKIFTING AV BATTERI: Dersom det noen gang skulle bli nødvendig å skifte ut batteriet, løft opp antennen og bruk en stjernetrekker for å fjerne de to skruene som holder fast batteridekselet. Løft ut batteripakken, kobl fra ledningene (husk å merk hvordan disse er koblet). Erstatt med ny Tivoli Audio batteripakke.

 **ADVARSEL:** For å unngå risiko for personskade eller brann, bruk batteripakke fra Tivoli Audio, som fås hos autorisert forhandler. Batteripakken må ikke bli utsatt for høy varme, som fra sollys, flamme eller lignende. Bruk av batteripakke fra andre produsenter enn Tivoli Audio, kan ødelegge PAL+BT.

Digital Radio/FM Mottak

Når PAL+BT flyttes til et annet sted, kan mottak av DAB kanaler endres, og det anbefales å bruke "Prune" for nye søk.

FM: Ved mottak av sterke signaler, kan reduksjon av antennelengden forbedre mottaket ytterligere.

RDS (FM Band Only)

TRadio Data System (RDS) sender tekstinformasjon sammen med sendingen. Ikke alle FM kanaler har denne funksjonen. For kanaler som benytter seg av RDS, er det mulig at teksten ikke vises eller vises bare delvis. Forsøk å flytte på FM antennen. RDS innholdet blir fastsatt av hver enkelt FM kanal.

Hvordan Behandle Din PAL+BT

- PAL+BT er værbestandig, men ikke vannrett. Den må ikke settes i vann eller holdes under rennende vann. PAL+BT må heller ikke utsettes for ekstreme temperaturer.
- PAL+BT er bærbar, men ikke uforgjengelig. Ikke mist den, kast den eller utsett den for harde støt.
- Bruk alltid gripetakene på sidene når du tar tak i PAL+BT

Rengjøring

Bruk aldri sterke rengjøringsmidler på din radio. Verken normal slitasje etter hverdagsbruk eller skader etter bruk av rengjørings- eller rensedmidler vil bli dekket av fabrikk garantien. Bruk en myk klut uten å gni hardt når du skal rengjøre din PAL+BT.

Begrenset Garanti

Tivoli Audio produserer sine produkter etter veldig høye standarder, og vi er sikre på at de fungerer bra. Derfor gir vi en begrenset garanti til eieren av dette produktet. Produktgarantien gjelder eventuelle produksjonsfeil vedrørende materiale og bearbeidelse. Denne garantien er ikke overførbar.

Produkter kjøpt innen EU og Norge har en minimum garanti pålydende to år. For land hvor regler for minimumsgaranti er fastsatt ved lov, etterfølger garantiperioden det som loven krever. Alle andre steder, er garantiperioden pålydende ett år.

Denne begrensede garantien dekker funksjonaliteten til produktet for dets normale, beregnet bruk som spesifisert i denne Eiermanualen. Den dekker ikke en funksjonsfeil eller skade som har oppstått fra uriktig eller urimelig bruk eller installasjon, bruk av laderen til å lade alkaliske batterier, feil på hjelpeutstyr, modifikasjoner, uautorisert reparasjon, skade eller tap under frakt, misbruk, ulykker, bruk av uriktig strømspenning, overspenninger, lynnedslag eller andre hendelser fra naturens side, for mye fuktighet, normal slitasje ved daglig bruk, kommersiell bruk eller kjøp fra uautoriserte for- handlede. Bevis på kjøp som viser at enheten ble kjøpt fra en autorisert forhandler, vil sannsynlig kreves fremlagt ved vedlikehold ifølge garanti.

Vedrørende vedlikehold eller reparasjon ifølge garanti, vennligst kontakt forhandleren som du kjøper enheten fra eller en lokal distributør.

Vennligst avstå fra og åpne dette produktet eller ta det fra hverandre, da dette vil ugyldiggjøre denne begrensede garantien. Det finnes ingen deler på innsiden som kan repareres av bruker. Tivoli Audio betaler ikke for kostnader som har oppstått grunnet korreksjon av problemer med mottak, elimine- ring av eksternt oppstått stativitet/støy, tap av tid, uleiligheter, tap av benyttelse av produkt eller skade forårsaket av uriktig bruk av produktet.

Dersom produktet er returnert under garantiperioden og har krav på vedlikehold ifølge den begren- sede garantien, vil vi reparere eller erstatte enhver defekt del innen en rimelig tidsperiode og uten kostnad.

DENNE BEGRENSEDE GARANTIEN GIR DEG SPESIFIKKE LOVPÅLAGTE RETTIGHETER IFØLGE ANGITTE BETINGELSER. DET KAN VÆRE AT DU HAR ANDRE LOVPÅLAGTE RETTIGHETER OGSÅ SOM GJELDER DET PRODUKTET DU HAR ANSKAFFET DEG. DISSE LOVPÅLAGTE RETTIGHETENE VARIERER FRA LAND TIL LAND. NOEN STEDER TILLATER IKKE UTELATELSE, RESTRIKSJON ELLER MODIFISERING AV BESTEMTE UNDERFORSTÅTTE RETTIGHETER ELLER DERES EFFEKT. I SLIKE SITUASJONER VIL DENNE BEGRENSEDE GARANTIEN IKKE GJELDE TIL DEN GRADEN SOM DEN GJELDENE LOVEN TILLATER.

Lovene i ditt land kan gi deg lovpålagte krav mot selgeren eller produsenten av dette produktet. Denne begrensede garantien påvirker ikke disse rettighetene.

Den begrensede garantiens avsetninger er i stedet for alle andre garantier eller forhold, bortsett fra de som er nedskrevet i lov. Denne begrensede garantien påvirker ikke noen lovpålagte rettigheter som er gitt deg, og hindrer ikke noe rettsmiddel du måtte ha ifølge lov.

I land hvor regler vedrørende erstatningsansvar ikke er fastsatt ved lov, skal erstatningssummen fra Tivoli Audio aldri overskride kundens innkjøpspris. I land hvor regler vedrørende ansvar hindres av lov, er Tivoli Audio kun ansvarlig for det som har med direkte fysisk skade å gjøre, og/eller ekte eller personlig eiendom oppstått grunnet uaktsomhet fra Tivoli Audio.

Hvor det ikke er forbudt ifølge lov, skal Tivoli Audio ikke være erstatningsansvarlig for spesielle,

tilfeldige eller indirekte skader. I noen land tillates ikke begrensninger av forbrukerrettigheter eller regler for lindring, spesiell, tilfeldig, følge- eller indirekte skader, eller begrensningen av ansvar for spesifiserte beløp, så begrensningene eller utelatelsetene ovenfor gjelder kanskje ikke for deg.

Denne begrensede garantien ugyldiggjøres dersom etiketten som bærer serienummeret er fjernet eller er uleselig.

Dersom du kjøpte en utvidet vedlikeholdskontrakt fra din forhandler og vedlikehold behøves etter utløpet av denne begrensede garantien, vennligst kontakt forhandleren som du kjøpte kontrakten fra for å be om vedlikehold.

For din bekvemmelighet, kan du registrere ditt produkt for vedlikehold ifølge garanti. Dette gjør du på vår hjemmeside www.tivoliaudio.com. Det er ingen lovpålagt plikt som sier at du må oppgi personlig informasjon. Likevel, slik informasjon tillater oss å opprettholde dokumentasjon på produktene ervervet av deg fra Tivoli Audio, og gjør at vi kan bedre forstå kjøperne av våre produkter. Informasjonen som innhentes vil benyttes til markedsføringsformål av Tivoli Audio og, hvor tillatt, kontakte deg vedrørende produktene du har ervervet, eller vedrørende andre produkter fra Tivoli Audio eller andre firmaer som kan ha interesse for deg. Informasjonen som du oppgir kan muligens bli behandlet i et annet land.

Spesifikasjoner

Modell:	PAL+BT
Type: teknologi	Portable DAB/DAB+/DMB/FM radio med Bluetooth trådløs
Drivere:	2,5" full range, video beskyttet
Båndbredde:	FM: 87.5-108MHz DAB (Band III)/DAB+/DMB: 174-240MHz (stedsavhengig)
Strømforsyning:	9 VDC nominell
Batteri:	Litium, 7,2 V, 2850 mAh
AC-adapter"	Modell DYS618-090200-18112A:
Inngang:	100-240V - 50/60Hz, 0.5A Max
Utgang:	9,0v, 2,0A
Dimensjoner:	15.55cm H x 9.35cm V x 9.25cm D (6.12" H x 3.68" W x 3.64" D)
Vekt:	0.84 kg.

Tivoli Audio forbeholder seg retten til å endre alle spesifikasjoner uten forhåndsinformasjon. Tivoli Audio forbeholder seg likeledes retten til produktendringer på samme premisser. Tivoli Audio, Tivoli Audio logoen, PAL, og Portable Audio Laboratory er registrerte varemerker som tilhører Tivoli Audio, LLC. Bluetooth ordmerke og logoer er registrerte varemerker eiet av Bluetooth SIG, Inc. og enhver bruk av sådane merker av Tivoli Audio er gitt med lisens. iPod, iPod touch, iPhone, og iPad er varemerker for Apple Inc., registrert i USA og andre land. Andre varemerker og handelsnavn er tilhørende andre respektive eiere.





Tämä symbolin tarkoituksena on varoittaa käyttäjää sähköiskun vaarasta.



Tämä symbolin tarkoituksena on huomauttaa tärkeästä laitteen käyttöön liittyvästä ohjeesta tai varoituksesta.

Tärkeitä turvaohjeita:

1. Lue nämä ohjeet.
2. Säilytä nämä ohjeet.
3. Ota vaarin kaikista varoituksista.
4. Noudata kaikkia ohjeita.
5. VAROITUS: Räjähdyshaara, jos paristo vaihdetaan virheellisesti. Vaihda vain samanlainen tai samantyyppinen paristo.
6. VAROITUS: Paristoja ei saa altistaa liian korkealle lämmölle, kuten auringonpaisteelle, tulelle tai muille vastaaville tekijöille.
7. VAROITUS: ÄLÄ NIELE PARISTOA, KEMIALLISEN PALOVAMMAN VAARA. Tämän tuotteen kanssa toimitetussa kaukosäätimessä on kolikko/nappiparisto. Jos se niellään, se voi aiheuttaa vakavia sisäisiä palovammoja vain 2 tunnissa ja johtaa kuolemaan. Säilytä uudet ja käytetyt paristot poissa lasten ulottuvilta. Älä käytä tuotetta, jos paristolokero on huonosti kiinni, ja säilytä tuote poissa lasten ulottuvilta. Jos epäilet, että lapsi on niellyt pariston tai se on joutunut muuten kehon sisään, käänny lääkärin puoleen.
8. VAROITUS: Sähköiskuvaaran vähentämiseksi älä altista tätä laitetta kosteudelle tai sateelle.
9. Puhdista vain kuivalla liinalla.
10. Älä tuki tuuletusaukkoja. Asenna valmistajan ohjeiden mukaan.
11. Älä asenna lähelle lämpölähteitä kuten pattereita, lämpökistereitä, liesiä tai muita laitteita (mukaan lukien vahvistimet), jotka tuottavat lämpöä.
12. Älä estä polarisoidun tai maadoitetun pistokkeen turvallisuutta. Polarisoitussa pistokkeessa on kaksi metallitappia, joista toinen on leveämpi. Maadoitetussa pistokkeessa on kaksi tappia ja maadoitusliuska. Leveämpi tappi ja maadoitusliuska takaavat turvallisuutesi. Jos mukana tullut pistoke ei sovi pistorasiaasi, ota yhteyttä valtuutettuun sähköasentajaan.
13. Suojaa virtajohtoa sen päällä kävelemiseltä tai sen puristumiselta, varsinkin pistokkeiden ja pistorasioiden kohdalla ja niiden laitteesta ulostulon kohdassa.
14. Käytä vain valmistajan määrittämiä lisälaitteita/lisävarusteita.

15. Käytä vain valmistajan määrittämän tai laitteen mukana myydyin vaunun, jalustan, kolmijalkaisen jalustan, kannattimen tai pöydän kanssa. Jos käytät vaunua, varo ettei vaunun ja laitteen yhdistelmä kaadu sitä siirrettäessä.



16. Kytke tämä laite irti virrasta ukonilman aikana tai kun sitä ei käytetä pitkään aikaan

17. Käytä tätä tuotetta vain takapaneeliin merkitystä virtalähteestä. Jos ulkoista virtalähdettä käytettäessä se vaurioituu tai häviää, on tilalle hankittava täsmälleen samanlainen. Käytettäessä tuotetta paristovirralla katso ohjeita käyttöoppaasta. Kytke tämä laite irti virrasta ukonilman aikana tai kun sitä ei käytetä pitkään aikaan.

18. Kytke tuote irti seinäpistorasiasta ja anna se pätevän huoltohenkilökunnan huollettavaksi seuraavissa tilanteissa:

- a. Kun virtajohto tai pistoke on vaurioitunut.
- b. Jos tuotteeseen on läikkynyt nesteitä tai pudonnut esineitä.
- c. Jos tuote ei toimi kunnolla käyttöohjeita noudattamalla.
- d. Jos tuote on pudonnut tai vaurioitunut.
- e. Jos tuotteen suorituksessa on merkittävä muutos.

19. Laitetta ei saa altistaa nesteiden tippumiselle tai roiskumiselle eikä sen päälle saa asettaa nesteitä sisältäviä esineitä, kuten kukkamaljakoita.

20. Jos LCD-näyttö on vahingoittunut, älä koske sen sisältämään nesteeseen.

21. Tämä tuote tulee pitää turvallisella etäisyydellä liekistä, kuten esim. palava kynttilä.

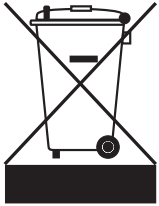

22. Suositeltava käyttölämpötila on 5 °C – 40 °C (41 °F – 104 °F).

23. Sijoita virtajohto siten, ettei se joudu kulkuväylälle tai puristuksiin esineitä vasten. Varmista, etteivät pistotulppa, pistorasia tai virtajohdon liitokset vaurioiduu.

24. Virtajohdon pistoke toimii virrankatkaisuvälineenä ja sen tulisi olla helposti käytettävissä.

PAL+BT -Radion Käyttöohjeet

Onnittelut loistavan hankintasi johdosta. Olemme vakuuttuneita siitä, että PAL+BT on yksi tämän hetken hienoimmista kannettavista DAB/DAB+/DMB/FM-radioista. Bluetooth-langattoman teknologian lisäyksen ansiosta voit virtauttaa musiikkia langattomasti PAL+BT:hen.

Haluat tietysti innokkaasti päästä kuuntelemaan uutta radiotasi. Vietä kuitenkin ensin hetki näiden käyttöohjeiden parissa, jotta saat hyvän käsityksen PAL+BT-radiosi kaikista ominaisuuksista. Ota tarvittaessa yhteys valtuutettuun kauppiaseen tai suoraan Tivoli Audioon.

Alkuperäiset pakkausmateriaalit kannattaa säilyttää, sillä ne suojaavat radiota hyvin kuljetustilanteissa. Tehdastakuu ei kata kuljetuksessa aiheutuneita vaurioita.



Kiitämme sinua Tivoli Audio -tuotteen valinnasta ja toivotamme upeita hetkiä uuden PAL+BT -radiosi parissa!

PAL+BT-radion tuotepakkauksen sisältö:

- Yksi (1) erillinen verkkolaite
- Yksi (1) Li-Ion-akku (asennettuna)
- Yksi (1) litiumioniakku (asennettu)

Ota yhteys myyjään tai Tivoli Audioon, jos havaitset pakkauksessa puutteita.

Alkuvalmistelut

1. Avaa antenni täysimittaiseksi.
2. Kytke verkkolaite PAL+BT-radioon ja pistorasiaan.
3. Paina kauko-ohjaimen painiketta tai paina PAL+BT:n etuosassa olevaa Power/Volume-säädintä lyhyesti. Odota automaattisen skannauksen loppuun.
4. Selaa asemalistaa kauko-ohjaimen nuolinäppäimillä  .
5. Kun löydät haluamasi aseman, paina kauko-ohjaimen Menu/Select-näppäintä , jotta asema virittyy kuuluviin.
6. Paina kaukosäätimen äänenvoimakkuuspainikkeita säätääksesi äänenvoimakkuuden mieleiseksesi, tai käänä Power/Volume -säädintä.

Ominaisuuksien opas (etupaneeli)

1. POWER/VOLUME -VALITSIN: Power/Volume -valitsimella on useita toimintoja:

- Virta: Kun PAL+BT on pois käytöstä, käynnistä laite painamalla valitsinta lyhyesti. Kun PAL+BT on käytössä missä tahansa lähteessä, sammuta laite pitämällä valitsinta painettuna. (Huomio: kaukosäätimen virtapainike ei käynnistä PAL+BT:ta laitteen ollessa sammutettuna ja irtikytkettyä ulkoisesta virtalähteestä.)
- Äänenvoimakkuus: Kun PAL+BT on käytössä missä tahansa lähteessä, lisää äänenvoimakkuutta kääntämällä valitsinta myötäpäivään ja pienennä äänenvoimakkuutta kääntämällä sitä vastapäivään.
- Lähde: Kun PAL+BT on käytössä missä tahansa lähteessä, vaihtelee lähteiden välillä valitsinta painamalla.

2. VIRITYSVALITSIN: Viritysvälitsimellä on monta toimintoa:

- Viritys: Kun PAL+BT on käytössä missä tahansa lähteessä, paitsi Aux, viritä ylöspäin manuaalisesti kääntämällä valitsinta myötäpäivään ja alaspäin kääntämällä sitä vastapäivään.
- Torkku: Kun herätyshälytys annetaan, ota torkkutoiminto käyttöön valitsinta painamalla. Näytöllä näkyy kuvake, kun torkku on käytössä. Torkkuajaksi on asetettu 7 minuuttia. Voit peruuttaa torkun painamalla valitsinta torkun aikana. Torkkutoiminto toimii, kun PAL+BT on kytketty ulkoiseen virtalähteeseen. Akkuvirtaa käytettäessä torkku-painikkeen painamisella ei ole vaikutusta.
- Esiasetukset: Palauta kyseiseen esiasetukseen liittyvä asema painamalla lyhyesti. Esiasetuksen numero näkyy näytöllä FM-tilassa. Kullekin taajuusalueelle on 5 esiasetusta.

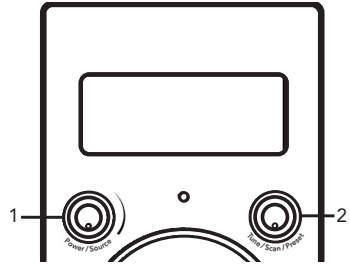

LCD-NÄYTTÖ:

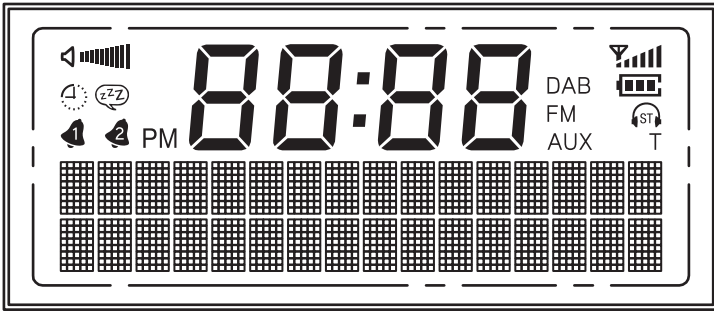

📶: Äänivoimakkuus

FM: FM-asetat

🕒: Uniajastin

DAB: DAB/DAB+/DMB-asetat

ZZZ: Torkkutoiminto

AUX: AUX IN -liitännän laite

🔊: Herätykset 1 ja 2

🔋: Akun varaustaso / lataustunnus

88:88 (numeronäyttö): Kellonaika

🎧: Mono/Stereo-ilmainen kuulokelähtöä varten

📶: Vastaanottotaso

T: Manuaalinen viritystila

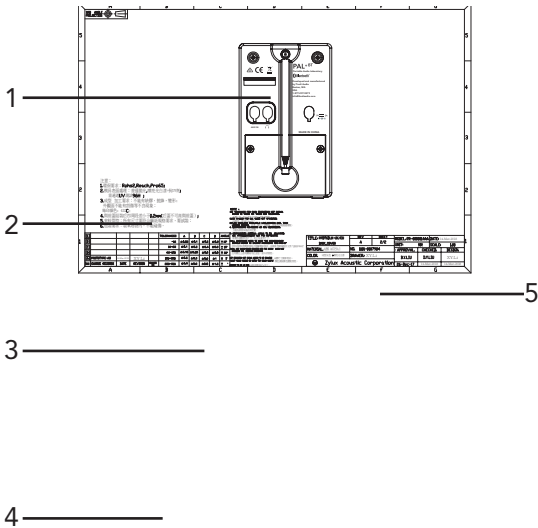

Toiminnot (Takalevy):





1. **FM-ANTENNI:** Kuunnellesasi FM-radiota voit säätää tätä teleskooppiantennia saadaksesi parhaan vastaanoton. FM-signaalin ollessa vahva, parempi vastaanotto voidaan saada antennin pituutta lyhentämällä. Kun laite ei ole käytössä tai AM-radiota kuunneltaessa, pidä antenni sisään vedettynä sen suojaamiseksi. Tämä antenni ei vaikuta AM-vastaanottoon. Saadaksesi paremman vastaanoton AM-tilassa käännä itse PAL+BT -laitetta linjataksesi sen sisäisen antennin
2. **AUX-TULO:** Kuunnellaksesi ääntä toisesta laitteesta (kuten kannettavasta CD-tai MP3-soitimesta) PAL BT:n pääkaiuttimen kautta, liitä laitteen äänilähtö tähän tuloon ja aseta lähdevalitsin kohtaan AM. Tämä liitin hyväksyy 1/8 tuuman mini stereo -koiarasliittimen. Huomaa, että sinun täytyy ehkä säätää ulkoisen laitteen äänenvoimakkuutta eri tasolle tavalliseen radion kuunteluun verrattuna. Pidä kuminen tulppa paikallaan, kun tämä tulo ei ole käytössä.
3. **KUULOKE-TULO:** Kytke stereolaitteeseen kuulokkeet kuunnellaksesi yksityisesti. Kuulokkeiden äänenvoimakkuutta säädetään PAL+BT:n äänenvoimakkuusvalitsimella. Kun PAL+BT-laitteeseen kytketään kuulokkeet, sen pääkaiutin vaimenee. Tämä liitin hyväksyy 1/8 tuuman mini stereo -koiarasliittimen. Voit myös tallentaa PAL+BT:sta tai käyttää sitä laadukkaana stereovirittimenä tätä ulostuloa käyttämällä. Pidä kuminen tulppa paikallaan, kun tämä tulo ei ole käytössä.
4. **AKKULOKERO:** Tänne laitetaan litiumioniakku. Älä laita lokeroon muun tyypisiä akkuja. Lue kappale "Akun vaihtaminen."
5. **DC-TULO:** Kytä tätä tuloa PAL+BT:n käyttämiseen sen oheisella PAL+BT Tivoli Audio 9V 2A -virtalähteellä. Käytä vain tämän tuotteen ohessa toimitettua virtalähdettä. Jos virtalähde vahingoittuu tai katoaa, ota yhteyttä Tivoli Audioon hankkiaksesi uuden. Pidä kuminen tulppa paikallaan, kun tämä tulo ei ole käytössä.

Toiminnot (kauko-ohjain):

(Pakkauksessa on kauko-ohjaimelle tarkoitettu teline. Poista telineen kiinnitystarran suojaalvo ja paina teline hyvin kiinni PAL+BT-radion kylkeen.)

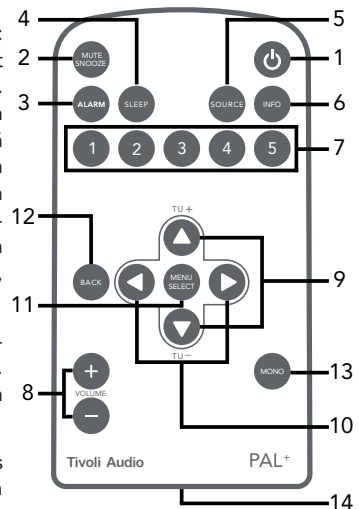
1. **POWER:** Paina näppäintä lyhyesti kytkeäksesi PAL+BT-radion virran päälle. Kuuluviin asettuu sama ohjelmalähde kuin edellisellä käyttökerralla. Katkaise virta painamalla näppäintä uudestaan. Kauko-ohjaimen virtanäppäin ei kytke PAL+BT-radion virtaa päälle, jos verkkolaite ei ole käytössä.
2. **MUTE/Snooze (MYKISTYS/TORKKUTOIMINTO):** Paina näppäintä mykistääksesi ohjelmaa (kuvakkeesta  poistuu seinäakkuksimerkit). Palauta ääni painamalla näppäintä uudestaan tai säätämällä äänenvoimakkuutta. Voit mykistää hetkeksi myös herätysäänen. Silloin näytössä on kuvake . Torkkuajastusta ei voi säätää, vaan se on pysyvästi 7 minuuttia. Torkkutoiminto edellyttää, että PAL+BT on kytketty verkkolaitteella pistorasiaan. Torkkunäppäimellä ei ole vaikutusta, kun virtalähteenä on akku.
3. **ALARM (HERÄTYSTOIMINTO):** Käytä herätysaikaajan säätöön näppäimiä  ja Select. Lue tarkat ohjeet kohdasta "Herätyksen asettaminen".
4. **SLEEP (UNIAJASTUS):** Painele näppäintä, kunnes näet ajan, jonka jälkeen haluat laitteen sammuvan



automaattisesti. Kun aikalukema on sopiva, ota se käyttöön Select-näppäimellä. Näytössä oleva kuvake [] osoittaa, että uniajastus on toiminnassa. Voit halutessasi tarkistaa jäljellä olevan ajan painamalla Sleep-näppäintä. Voit perua uniajastuksen valitsemalla Sleep-näppäimellä asetukseksi "Off". Voit käyttää uniajastusta, kun virtalähteenä on pelkkä akku (verkkolaite ei ole kytketty). Mahdollinen herätys ei kuitenkaan aktivoidu, jos verkkolaitetta ei ole kytketty. Muista siis kytkeä verkkolaite, kun haluat käyttää sekä uniajastusta että herätystoimintoa.

5. SOURCE: Valitse ohjelmälähde painelemalla tätä näppäintä
6. INFO: Painele näppäintä tarkastellaksesi ohjelmälähteeseen liittyviä tietoja. Toiminto ei ole käytettävissä, kun ohjelmälähteenä on lisälaitte
7. PRESETS 1-5: Paina näppäintä pitkään tallentaaksesi pikavalintaan parhaillaan kuuluvan radioaseman. Paina näppäintä lyhyesti virittääksesi aseman kuuluviin. Näytössä näkyy pikavalintanumero, kun kuuntelet FM-radiota. Käytössäsi on 5 pikavalintaa jokaiselle aaltoalueelle.
8. VOLUME +/-: Nosta äänenvoimakkuutta Volume + -näppäimellä ja laske Volume - -näppäimellä. Jos ääni säröytyy, laske äänenvoimakkuutta, jotta kaiutin ei rikkoudu. Äänenvoimakkuuden säätäminen lopettaa automaattisesti mykistystoiminnon.
9. ▲▼/TUNE +/-: Käytät näitä näppäimiä siirtyäksesi valikoissa, muuttaaksesi FM-viritustaajuutta manuaalisesti tai käynnistääksesi automaattisen asemahaun. Manuaalisen haun merkinä näytössä lukee "T". Viritustaajuus muuttuu jatkuvasti, kun pidät näppäintä painettuna. Huomioi kuitenkin, että haun käynnistyminen kestää noin sekunnin. Jos painat näppäintä 1,5 sekuntia, radio hakee automaattisesti seuraavan aseman. Haun aikana näytössä lukee "Scanning...". Lue lisää "Valikot ja erikoistoiminnot" -luvun "Scan Setting" -kohdasta.
10. t u: Oikea nuolinäppäin toimii valintanäppäimenä. Joissakin valikoissa vasen nuolinäppäin toimii paluunäppäimenä "Back"-näppäimen tapaan.
11. MENU/SELECT: Pitkällä painalluksella avaat päävalikon ja lyhyellä aktivoit valitun valikkokohdan. Lue lisää kohdasta "Valikot ja erikoistoiminnot".
12. BACK: Paina näppäintä palataksesi valikon edelliselle sivulle.
13. MONO: Valitse toimintatilaksi stereo tai mono. Näytössä lukee monotilan merkinä "M" ja stereotilan merkinä "ST". Kun painat Info-näppäintä FM-radion soidessa, näytössä lukee toimintatilan mukaisesti joko "Mono" tai "Stereo". Jos FM-aseman äänessä ilmenee liikaa häiriöitä stereotilassa, voit yrittää parantaa kuuluvuutta käyttämällä monotilaa. Huomaa: vain FM-tilassa voidaan muuttaa Mono. Lue lisää "Valikot ja erikoistoiminnot" -luvun "Balance" -kohdasta.
14. PARISTOKOTELO: Poista paristokotelon suojakalvo ennen kauko-ohjaimen käyttöönottoa. Kun kauko-ohjaimen paristo on kulunut loppuun korvaa se uudella litium-paristolla, jonka tyyppimerkintä on CR2025.

 **VAROITUS:** Väärin asennettu paristo voi aiheuttaa räjähdysvaaran. Vaihda tyhjentynyt paristo oikean tyyppiseen uuteen ja hävitä vanha paristo paikallisten määräysten mukaisesti.

Huomautus: Kun radio on valmiustilassa, paina lyhyesti kaukosäätimen p- nuolta kaksi kertaa sammuttaaksesi näytön. Kun näyttö on sammutettu, paina kerran lyhyesti p-nu-

olta näytön syyttämiseksi 10 sekunniksi. Paina lyhyesti kaukosäätimen p-nuolta vielä kaksi kertaa näytön syyttämiseksi uudestaan.

Valikot Ja Erikoistoiminnot

Avaa päävalikko painamalla pitkään kauko-ohjaimen Menu-näppäintä. Käytä valikkotoimintoihin nuolinäppäimiä ▲▼ ja Select-näppäintä. Voit palata takaisin painamalla Back-näppäintä tai odottamalla 15 sekuntia, jotta toimenpideaika kuluu umpeen.

Tähdellä (*) merkitty valikkokohta on parhaillaan valittuna.

1. SCAN SETTING (VAIN FM-ASEMAT): Paina aluksi Select-näppäintä ja valitse sitten automaattisen asemahaun periaatteeksi "Strong stations only" (voimakkaat asemat) tai "All stations" (kaikki asemat), (lue lisäksi "Toiminnot (kauko-ohjain)" -luvusta kohta "9. ▲▼/TUNE +/-"). Käytä valintaan näppäimiä ▲▼ ja Select. Jos valitset "All stations", heikkojen asemien kohdalla voi kuulua runsaasti kohinaa. Hakutoiminto ei ole käytettävissä, kun ohjelmalähteenä on AUX IN -tulon laite.
2. EQUALIZER: Paina Valitse-painiketta ja valitse haluamasi EQ-asetus painikkeilla ▲▼ Normaali, Klassinen, Jazz, Pop, Rock ja Puhe. Valitse haluamasi EQ-asetus painamalla Select-painiketta.
3. TIME (SETTINGS -VALIKOSSA):
Set 12/24 hour: Paina aluksi Select-näppäintä ja valitse sitten kelloon 12 tai 24 tunnin näyttötapa näppäimillä ▲▼ ja Select.

Set time/date: Paina aluksi Select-näppäintä ja säädä sitten tunti- ja minuuttilukemat sekä päivämäärä näppäimillä ▲▼ ja Select. Kun haluat säätää ajan itse, "Auto Update" -asetuksena pitää olla "No Update". Lue lisää kohdasta "Auto Update".

Auto Update: Paina aluksi Select-näppäintä ja valitse sitten "Update from any" (päivitys), "Update from DAB" (myös DMB), (päivitys DAB-signaalista) tai "Update from FM (RDS)" (päivitys FM RDS -signaalista) näppäimillä ▲▼ ja Select. Kellon automaattinen säätö edellyttää, että DAB- tai FM RDS -signaali on häiriötön ja että lähetyksessä sisältää aikakoodin. Aikatiedon päivittyminen kestää noin minuutin. Tivoli Audio ei vastaa aikakoodisignaalin johtuvista kellonajan tai päivämäärätietojen puutteellisuuksista tai virheistä.

Jos haluat säätää kellon itse, valitse asetukseksi "No Update". Siirry sitten "Time" -valikossa kohtaan "Set time/date" näppäimillä ▲▼, ◀▶ ja Select. Säädä ensin tunnit ja sitten minuutit ja tallenna asetukset Select-näppäimellä. "Time" -valikossa voit määrittää lisäksi päivämäärän muodon ja valita 12 tai 24 tunnin näyttötavan.

HUOMIO! Muistinvarmuuden ansiosta herätysasetukset ja kellonaika säilyvät myös sähkökatkon ajan. Kun "Auto Update" -asetuksena on "Update from any", radio voi vastaanottaa aikakoodin viimeksi kuunnellulta asemalta, vaikka PAL+BT olisi vain valmistilassa.

Set date format: Paina aluksi Select-näppäintä ja valitse sitten päivämäärän näyttömuoto näppäimillä ▲▼ ja Select.

4. BACKLIGHT (SETTINGS-VALIKOSSA):
Timeout: Tehdasasetusten mukaan näytön kirkkaus on koko ajan sama. Tällä asetuksella voit kuitenkin säätää näytön himmenemään "Dim Level" -asetuksen mukaiselle tasolle automaattisesti tietyn ajan kuluttua edellisestä toimenpiteestä. Näyttö kirkastuu taas normaalksi, kun painat jotain radion tai kauko-ohjaimen näppäintä.

Paina aluksi Select-näppäintä ja säädä näytön himmenemisviveeksi 10, 20, 30, 45, 60,

90, 120 tai 180 sekuntia näppäimillä ▲▼ ja Select. Valitse "Off", jos et halua näytön himmenevän.

On Level: Paina aluksi Select-näppäintä ja säädä sitten taustavalon normaali kirkkaus näppäimillä ▲▼ ja Select.

Dim Level: Jos säädät näytön himmenemään "Timeout"-asetuksella, valitse tällä asetuksella himmennetyn näytön kirkkaus. Paina aluksi Select-näppäintä ja säädä sitten himmennys sopivaksi näppäimillä ▲▼ ja Select. Valitse asetukseksi "Off", jos haluat näytön sammuvan kokonaan esimerkiksi unen ajaksi. Kannattaa myös huomioida, että himmennuksen avulla säästetty sähkö pidentää toiminta-aikaa käytettäessä virtalähteenä pelkkää akkua.

5. LANGUAGE (SETTINGS-VALIKOSSA): Paina aluksi Select-näppäintä ja valitse sitten valikkotekstien kieli näppäimillä ▲▼ ja Select.
6. FACTORY RESET (SETTINGS-VALIKOSSA): Tehdasasetusten palauttaminen poistaa muistista kaikki tekemäsi säädöt, kuten radioasemien pikavalinnat ja valikkotekstien kielivalinnan. Paina aluksi Select-näppäintä ja valitse sitten "Yes" (tehdasasetukset palautetaan) tai "No" (ei palauteta) näppäimillä ▲▼ tai ◀▶ ja Select. Tehdasasetukset eivät välttämättä ole käytettävissä, kun käytetään akku vain.
7. ID (SETTINGS-VALIKOSSA): Paina Select-näppäintä, jotta näyttöön ilmestyy laitteen tunnistekoodi. Saatat tarvita sitä, jos olet yhteydessä myyjään tai Tivoli Audioon.
8. SLEEP (FOUND UNDER SETTINGS): Paina aluksi Select-näppäintä ja valitse sitten näppäimillä ▲▼ ja Select sopiva uniajastus eli aika, jonka jälkeen radio sammuu automaattisesti. Voit käyttää uniajastukseen myös kauko-ohjaimen Sleep-näppäintä. Näytössä on pieni kellokuvake, kun uniajastus on käytössä.

HUOMIOI: Voit käyttää uniajastusta, kun virtalähteenä on pelkkä akku (verkkolaite ei ole kytketty). Mahdollinen herätys ei kuitenkaan aktivoitu, jos verkkolaitetta ei ole kytketty. Muista siis kytkeä verkkolaite, kun haluat käyttää sekä uniajastusta että herätystoimintoa.
9. BT MEMORY CLEAR (BT MUISTIN TYHJENTÄMINEN): Jos sinulla on vaikeuksia pariiksi tai liität laitteen, valitse "Kyllä" tyhjentää muistin kaikkien Laitteparien ja yritä pariiksi uudelleen.

Herätyksen Asettaminen

Voit siirtyä herätysasetuksiin joko päävalikosta tai painamalla kauko-ohjaimen Alarm-näppäintä.

1. Ensimmäisenä muokattavaksi asetuu Alarm 1 -herätystoiminto, mutta voit siirtyä Alarm 2 -herätysasetuksiin näppäimillä Alarm ja Select. Huomioi: Voit liikkua herätysvalikoissa näppäimillä Back, t ja Select tai u.
2. Laita herätys päälle (On) tai pois (Off) näppäimillä ▲▼ ja Select. Jos herätysajankohtaa ei ole säädetty ennalta, PAL+BT pyytää tekemään sen nyt.
3. Aseta herätysajan tuntilukema näppäimillä ▲▼ ja paina sitten Select-näppäintä. Aseta samalla tavalla minuuttilukema. Jos kellossa on 12-tuntin näyttötapa, määritä herätys aamupäivään (AM) tai iltapäivään (PM) ja paina lopuksi Select-näppäintä.
4. Säädä herätysäänen kesto näppäimillä ▲▼ ja paina sitten Select-näppäintä.

5. Valitse herättävä ohjelmalähde näppäimillä ▲▼ ja paina sitten Select-näppäintä. Jos valitset DAB-radion (DAB+ ja DMB) tai FM-radion, valitse vielä sopiva radioasema (Station Preset) tai viimeksi kuunneltu asema (Last Listened) ja paina sitten Select-näppäintä. Jos käytät herätykseen DAB-radiota, mutta valittu radioasema ei ole kuunneltavissa herätysajankohtana, herätykseen käytetään laitteen omaa herätysääntä.
6. Valitse näppäimillä ▲▼ kuinka usein haluat herätyksen toistuvan ja paina sitten Select-näppäintä. Jos valitset "Once" (kerran), määritä vielä kertaherätyksen päivämäärä.
7. Säädä herätysäänen voimakkuus näppäimillä ▲▼ ja paina sitten Select-näppäintä.
8. Sovella ohjeita myös Alarm 2 -herätykseen, jos se on tarpeen.

Jos haluat muuttaa jotain tekemiäsi asetuksia, voit palata kätevästi alkuun kauko-ohjaimen Back-näppäimellä.

Herätysasetukset tallentuvat muistiin vasta sitten, kun olet tehnyt kaikki tarvittavat asetukset ja näyttöön on ilmestynyt lopuksi teksti "Alarm Saved".

TÄRKEITÄ LISÄTIETOJA:

- Herätys ei onnistu, jos PAL+BT-radion verkkolaitetta ei ole kytketty pistorasiaan.
- Herätysääni vahvistuu miellyttävän hitaasti, joten kestää hetken ennenkuin äänenvoimakkuus saavuttaa asetuksissa määritetyn tason.
- Herätysasetukset säilyvät laitteen muistissa, vaikka talossa ilmenisi sähkökatko tai akku tyhjenisi kokonaan. Herätys ei kuitenkaan onnistu, jos PAL+BT ei saa käyttövirtaa.

KÄTEVIÄ HERÄTYSTOIMINTOJA:

Alarm Quick Set (Herätyksen Pikasäätö): Kun PAL+BT on valmiustilassa, voit ottaa valmiit herätysasetukset käyttöön tai pois käytöstä painelemalla kauko-ohjaimen Alarm-näppäintä.

Alarm Off (Herätysäänen Sammutus): Pysäytä hälytys painamalla kaukosäätimen herätys- tai virtapainiketta.

Torkku: Aktivoi torkkutoiminto painamalla kaukosäätimen torkkupainiketta. Torkkuaikaa ei voida säätää. Akkuvirtaa käytettäessä torkku-painikkeen painamisella ei ole vaikutusta.

Huomio: Torkkutilassa voit nähdä jäljellä olevan torkkuajan painamalla kaukosäätimen torkkupainiketta. Jos painat kaukosäätimen hälytys- tai virtapainiketta, torkkutoiminnon laskenta peruutetaan, ja PAL+BT menee valmiustilaan tai sammuu, jos se toimii vain akkuvirralla.

Digitaalinen Radio (DAB/DAB+/DMB)

STATION LIST: Näytä kaikki saatavilla olevat DAB/DAB+/DMB -asemat kaukosäätimen ▲▼-painikkeita käyttämällä. Korosta haluamasi asema ▲▼-painikkeilla ja viritä kyseinen asema Select-painikkeella. Asemaluettelo katoaa 7 sekunnin kuluttua.

Avaa päävalikko painamalla pitkään kauko-ohjaimen Menu-näppäintä. Käytä valikkotoimintoihin nuolinäppäimiä ▲▼ ja Select-näppäintä. Voit palata takaisin painamalla Back-näppäintä tai odottamalla 15 sekuntia, jotta toimenpideaika kuluu umpeen.

Tähdellä (*) merkitty valikkokohta on parhaillaan valittuna.

Huomioi: Asemahaku käynnistyy automaattisesti, jos asemalista on tyhjä avatessasi digitaalisen radion.

1. FULL SCAN: Automaattinen asemahaku käy läpi koko virityskaistan. Kun siirät PAL+BT-radion toiselle paikkakunnalle, asemahaku pitää uusia, jotta paikalliset asemat saadaan kuuluviin. Voit keskeyttää asemahaun painamalla kauko-ohjaimen Back-näppäintä.
2. EQUALIZER: Lue sävynsäädöstä lisää kohdasta "Valikot ja erikoistoiminnot".
3. MANUAL TUNE: Voit virittää yksittäisen DAB/DAB+/DMB-aseman myös käsin. Säädä ensin aseman viritystaajuus näppäimillä ▲▼ ja paina sitten Select-näppäintä.
4. DRC: Toiminto hienosäätää ohjelman dynamiikkaa pienentämällä hiljaisten ja voimakkaiden äänien tasoeroa. Siten hiljaiset kohdat kuuluvat paremmin meluisassakin ympäristössä tai kokonaisvoimakkuuden ollessa pieni.
5. ADVANCED MODE: Uuden haun jälkeen asemalistassa voi olla saman nimisiä asemia. "Advanced View" (edistynyt näkymä), "Long Labels" (pitkät asematunnukset) ja "Show Ensemble" (näytä kanavanippu) saavat nimet kuitenkin erottumaan toisistaan.

DAB/DAB+-toimintatilassa ei kannata käyttää Advanced Mode -toimintoja. DMB-toimintatilassa sensijaan Advanced Mode kannattaa olla käytössä.

6. PRUNE: Kun siirät PAL+BT-radion toiselle paikkakunnalle, kaikki aiemmat asemat eivät välttämättä ole enää kuunneltavissa. Avaa silloin "Prune" -kohta ja käynnistä tarpeettomien asematunnusten poistaminen asemalistasta. Hyväksy (Yes) tai estä (No) poistaminen käyttämällä näppäimiä ▲▼ tai ◀▶ ja Select.

HUOMIOI: Asemalista kannattaa päivittää "Prune" -toiminnolla aina, kun siirät PAL+BT-radion toiselle paikkakunnalle, sillä siellä voi olla tarjolla aivan uusia DAB-asemia.

NÄYTÖN TIETOJA DAB-TOIMINTATILASSA:

Secondary Services: Jos DAB-palvelu sisältää lisäosan, aseman tunnuksen vieressä näkyy merkki >>.

"?": Asemaa ei voi virittää kuuluviin, jos sen tunnuksen vieressä näkyy kysymysmerkki.

"Not Available": Teksti osoittaa, että DAB-aseman signaali on puutteellinen.

Bluetooth-Toiminnon Käyttö

Varmista ennen laiteparin muodostamista, että laite tukee Bluetooth 2.1+EDR A2DP -toimintoa ja laitetta ei ole yhdistetty muuhun Bluetooth-tuotteeseen. Laitteet voivat muodostaa parihteyden eri tavalla. Seuraavassa on yleiset ohjeet.

1. Vaihda lähteeksi Bluetooth. Tämä kytkee päälle Bluetooth. Käänä äänenvoimakkuus aluksi noin 1/4. Lisää myös lähdelaitteen äänenvoimakkuutta (laite, josta ääni virtautetaan).
2. Käynnistä Bluetooth-langaton teknologia sitä käyttävässä laitteessa.
3. Valitse "Tivoli Bluetooth (Not Paired)" (ei parihteyttä), kun se ilmestyy laitteen näyttöön haun aloittamiseksi. Jotkin laitteet pyytävät antamaan PIN-tunnuksen. Jos näin tapahtuu, anna "0000". "Tivoli Bluetooth"-tila muuttuu tilasta "Not Paired" (ei parihteyttä) tilaan "Connected" (yhdistetty).

4. Kuulet soittoaänen PAL+BT:stä, jolla vahvistetaan yhteys ja voit alkaa toistaa musiikkitiedostoja langattomasti. Säädä laitteesi äänenvoimakkuutta. Laitteen pariyhteyttä ei tarvitse muodostaa uudelleen. Laitteestasi riippuen voit joutua yrittämään pariyhteyden luomista ja/ tai yhdistämistä useaan kertaan PAL+BT-laitteeseen, mutta anna laitteellesi riittävästi aikaa pariyhteyden tai yhteyden muodostamiseen ennen prosessin toistamista.

Pariyhteyden Muodostaminen Bluetooth -Langatonta Teknologiaa Käyttävillä iPhone/iPod Touch/iPad-Laitteilla

1. Vaihda lähteeksi Bluetooth. Tämä kytkee päälle Bluetooth. Käännä äänenvoimakkuus aluksi noin 1/4. Lisää myös lähelaitteen äänenvoimakkuutta (laite, josta ääni virtautetaan).
2. Valitse "Settings" (asetukset) (laitteesi ohjelmistoversion mukaan).
3. Valitse "General" (yleiset).
4. Valitse "Bluetooth".
5. Kytke Bluetooth "On" (päälle) haun aloittamiseksi.
6. Valitse "Tivoli Bluetooth (Not Paired)" (ei pariyhteyttä), kun viesti tulee näyttöön. Jos sinua pyydetään antamaan PIN-tunnus, anna "0000". "Tivoli Bluetooth"-tila muuttuu tilasta "Not Paired" (ei pariyhteyttä) tilaan "Connected" (yhdistetty).
7. Kuulet soittoaänen PAL+BT:stä, jolla vahvistetaan yhteys ja voit alkaa toistaa musiikkitiedostoja langattomasti. Säädä laitteesi äänenvoimakkuutta. iPhone/iPodin/iPadin pariyhteyttä ei tarvitse muodostaa uudelleen.

Musiikkitiedostojen äänenvoimakkuustaso vaihtelee. Jos haluat käyttää korkeampaa tasoa, tarkista asetukset laitteista iPhone/iPod touch/iPad: Aseta EQ Off (pois päältä), SoundCheck Off (äänentarkistus pois) ja Volume limit Off (äänenvoimakkuus pois).

Jos laiteparin muodostamisessa on ongelmia, paina iPhone/iPod touch/iPad-laitteen näytössä olevaa pientä nuolta "Tivoli Bluetooth" oikealla puolella ja valitse "Forget this Device" (unohda tämä laite), ja toista laiteparin muodostaminen. Laitteestasi riippuen voit joutua yrittämään pariyhteyden luomista ja/ tai yhdistämistä useaan kertaan PAL+BT-laitteeseen, mutta anna laitteellesi riittävästi aikaa pariyhteyden tai yhteyden muodostamiseen ennen prosessin toistamista.

Musiikkia virtautettaessa voit painaa seuraavan raidan painikkeen oikealla puolella olevaa sinistä nuolta >>/ iPhone/iPod touch/iPad-laitteiden näytössä vaihtaaksesi laitteiden iPhone/iPod/iPad ja Bluetooth välillä.

TÄRKEÄ HUOMAUTUS:

- Lisälaittepareja voidaan muodostaa, mutta vähiten viimeksi käytetty laite korvataan uudella paritetulla laitteella.
- Jos audio menetetään tai se pysähtyy toiston aikana, siirrä laite lähemmäksi PAL+BT:tä tai tarkista, ettei toinen langaton laite häiritse signaalia.
- Kun vaihdat Bluetooth-toiminnosta DAB- tai FM-radioon, sinun on ehkä säädettävä (alennettava) radion äänenvoimakkuustasoa.

Tietoa Li-Ion-akusta

PAL+BT-radion umpinaisessa akkupakkauksessa on 6 tehokasta Li-Ion (nikkelimetallihydridi) -akkuyksikköä. Li-Ion-akut eivät kärsi muisti-ilmiöstä, kuten NiCd (nikkelikadmium) -akut, joten niiden käyttöikä on pidempi. Ne eivät myöskään sisällä yhtä haitallisia metalleja. LCD-näytön akkukuvake ilmaisee sekä akun varaustilan että latauksen etenemisen.

AKUN LATAAMINEN: Lataa akku kytkemällä PAL+BT sähköverkkoon ja sammuttamalla laite valmiustilaan. Tyhjä akku latautuu täyteen noin 3,5 tunnissa. Uusi akku edellyttää yleensä 4 tai 5 lataus- ja tyhjennyskertaa ennenkuin se saavuttaa normaalin keskimääräisen toimintakyvyn. LCD-näytön akkukuvake vilkkuu latauksen aikana. Kun akku on täynnä, vilkkuminen loppuu ja kuvakkeessa näkyy kolme tolppaa. Kun laite on käyttötilassa, akku ei lataudu, vaikka se olisi kytketty sähköverkkoon. Kuvake osoittaa kuitenkin silloinkin akun varaustilan. Sammuta siis PAL+BT valmiustilaan ja kytke verkkolaite pistorasiaan, kun haluat ladata akun.

AKUN TYHJENEMINEN: Kun radiota käytetään vain akun virralla, akun varauskuvakkeen tolppien määrä vähenee ensin kolmesta kahteen ja sitten yhteen. Lopulta kuvake näyttää tyhjältä. Ääni alkaa säröytyä, kun akussa on jäljellä vain vähän virtaa. Se on aivan normaali ilmiö ja osoitus siitä, että akku pitää ladata pian. PAL+BT-radion Li-Ion-akku ei kärsi muisti-ilmiöstä, joten akun voi ladata uudestaan, vaikka se ei vielä olisikaan täysin tyhjä. Toisaalta akku ei viotu, vaikka se ehtisi tyhjentyä kokonaan ennen seuraavaa latauskertaa.

kuvake osoittaa varaustilan ja latauksen etenemisen vain likimääräisesti. lisäksi kuvakkeen asettuminen voi kestää jonkin aikaa tilanteesta riippuen. jos akku on irrotettu ja PAL+BT-radiota käytetään pelkästään verkkovirralla, näytön kuvake tulkitsee akun olevan täysin tyhjä.

TOIMINTA-AIKA AKKUKÄYTÖSSÄ: Täyden akun tyhjenemisaika riippuu monesta tekijästä, kuten äänenvoimakkuudesta ja ohjelmasta. Voit pidentää toiminta-aikaa esimerkiksi kuuntelemalla ohjelmaa verrattain hiljaisella äänenvoimakkuudella, sillä suuri voimakkuus kuluttaa enemmän tehoa. Kokemuksesta opit nopeasti, kuinka pitkään voit kuunnella PAL+BT-radiotasi yhdellä latauksella erilaisissa tilanteissa.

PAL+BT-radio ei viotu, vaikka käyttäisit jatkuvasti ulkoista verkkolaitetta.

AKUN VAIHTAMINEN: Kun akku pitää vaihtaa, käännä ensin antenni ylös, jotta se ei ole tiellä. Irrota phillips-kärkisellä ruuvimeisselillä kaksi ristipääruuvia, jotka pitävät akkukotelon kannen paikoillaan. Irrota kansi ja merkitse muistiin, miten johdot on kytketty akkuun. Irrota akku vasta sitten. Vaihda akku uuteen ja kytke johdot oikein. Kohdista akkukotelon kannen alaosa paikoilleen ja käännä kansi kiinni. Kiinnitä lopuksi ruuvit paikoilleen.

VAROITUS: Käytä vaihtoakkuna vain Tivoli Audion tai valtuutetun jälleenmyyjän toimittamaa oikeanlaista akkua vähentääksesi tulipalon tai henkilövahingon vaaraa. Hävität käytöstä poistettu akku paikallisia määräyksiä noudattaen. Älä altista akkua auringonpaistelelle, tulelle tai muulle kuumuudelle. PAL+BT voi rikkoutua, jos käytät muuta kuin Tivoli Audion omaa akkua.

Lue kauko-ohjaimen paristoa koskevat ohjeet "Toiminnot (kauko-ohjain)" -luvun kohdasta 14.

Digitaaliradion/FM-Radion Käyttö

DAB-radion asemalista kannattaa päivittää "Prune" -toiminnolla aina, kun siirret PAL+BT-radion toiselle paikkakunnalle, sillä siellä voi olla tarjolla aivan uusia radioasemia

FM: Antennin lyhentäminen voi parantaa äänenlaatua, jos FM-aseman signaali on erittäin voimakas.

RDS (Koskee Vain Fm-Radiota)

RDS (Radio Data System) -järjestelmässä radioasema voi lähettää tekstiviestejä tavallisen radio-ohjelmansa yhteydessä. Kaikki FM-radioasemat eivät hyödynnä RDS-järjestelmää eikä jokainen asema lähetä tekstejä kaikissa tilanteissa. Tekstien näkyemisessä voi ilmetä puutteita, jos signaali on liian heikko. Se ei ole merkki PAL+BT-radion toimintahäiriöstä. Voit tarvittaessa kohentaa vastaanottoa suuntaamalla FM-antennin paremmin. Huomioi, että FM-asemat ratkaisevat itse, mitä sisältöä ne välittävät RDS-signaalin avulla.

PAL+BT-Radion Käsittely

- PAL+BT sietää melko hyvin erilaisia sääolosuhteita. Älä kuitenkaan upota sitä veteen äläkä altista laitetta sateelle, muulle kosteudelle tai äärimmäisille lämpötiloille.
- PAL+BT sopii hyvin matkaradioksi, mutta se ei kestä kohtuutonta käsittelyä. Älä pudota tai heitä radiota äläkä altista sitä voimakkailla iskuille.
- Tartu PAL+BT-radion kotelossa oleviin syvennyksiin, jotta radio pysyy hyvin otteessasi.

Puhdistaminen

Älä käytä voimakkaita puhdistusaineita tai liuottimia radiosi siistimiseen. Tehdastakuu ei kata tavallisesta kulumisesta, puhdistamisesta tai kemikaaleista aiheutuneita vahinkoja. Puhdista PAL+BT vain pehmeällä kangaspyyhkeellä ilman erityistä hankaamista.

Rajoitettu Takuu

Tivoli Audio valmistaa tuotteensa täyttämään korkeat laatuvaatimukset ja luotamme siihen, että tuotteemme toimivat hyvin. Tämän mukaisesti myönämme alkuperäiselle ostajalle tämän tuotteen materiaaleja ja valmistusta koskevan rajoitetun takuun. Tämä takuu ei ole siirrettävissä.

Euroopan unionin maissa ja Norjassa ostetuilla tuotteilla on kahden vuoden vähimmäistakuuaika. Maissa, joissa säädökset määrittävät vähimmäistakuuehdot, takuu-aika on säädöksen vaatima aika. Kaikissa muissa paikoissa takuu-aika on yksi vuosi.

Rajoitettu takuu kattaa tuotteen toimivuuden sen normaalissa sille tarkoitetussa käytössä kuten määritellään tässä omistajan oppaassa. Se ei kata vikaa tai vauriota, joka johtuu väärästä tai kohtuuttomasta käytöstä tai asennuksesta, alkaliparistojen lataamisesta laturilla, viallisesta lisälaitteistosta, muunnoksista, luvattomista korjauksista, kuljetusvaurioista tai menetyksestä, väärinkäytöstä, onnettomuuksista, väärällä jännitteellä/virralla käytöstä, virtapiikeistä, salamoinnista tai muista luonnonmullistuksista, liiallisesta kosteudesta, normaalista kulumisesta, kaupallisesta käytöstä tai luvattomilta jälleenmyyjiltä ostoista. Takuupalvelun saamiseksi voidaan vaatia ostosite todistena, että yksikkö on ostettu valtuutetulta jälleenmyyjältä.

Ota yhteyttä tuotteen jälleenmyyjään tai paikalliseen jakelijaan takuupalvelun tai korjauksen suhteen.

Älä avaa tätä tuotetta tai pura sitä, koska tämä voi mitätöidä rajoitetun takuun. Laitteen sisällä ei ole käyttäjän huollettavia osia. Tivoli Audio ei maksa kuluja, jotka aiheutuivat vastaanotto-ongelmien korjauksesta, ulkoisen staattisuuden/häiriön poistosta, ajan menetyksestä, hankaluuksista, tuotteen käytön menetyksestä tai tämän tuotteen väärästä käytöstä.

Siinä tapauksessa, että tuote palautetaan takuuajan aikana ja on oikeutettu saamaan huoltoa tämän rajoitetun takuun puitteissa, korjaamme tai vaihdamme vialliset osat kohtuullisen ajan kuluessa ja ilmaiseksi.

TÄMÄ RAJOITETTU TAKUU ANTAA KÄYTTÄJÄLLE TIETTYJÄ LAILLISIA OIKEUKSIA MÄÄRÄTTYJEN OLOSUHEIDEN ALAISENA. SINULLA VOI OLLA MYÖS MUITA LAILLISIA OIKEUKSIA, JOTKA SOVELTUVAT HANKKIMAASI TUOTTEESEEN. NÄMÄ LAILLISET OIKEUDET VAIHTELEVAT ERI MAIDEN MUKAAN. JOISSAKIN PAIKOISSA EI SALLITA TIETTYJEN KONKLUDENTTISTEN OIKEUKSIEN TAI NIIDEN VAIKUTUSTEN POISSULKEMISTA, RAJOITUSTA TAI MUUNTAMISTA. NÄISSÄ TAPAUKSISSA TÄMÄ RAJOITETTU TAKUU ON VOIMASSA VAIN SOVELLETTAVAN LAIN SALLIMASSA LAAJUUDESSA.

Oman maasi lait voivat antaa sinulle laillisia vaateita tämän tuotteen myyjää tai valmistajaa vastaan. Tämä rajoitettu takuu ei vaikuta kyseisiin oikeuksiin.

Rajoitetun takuun säännökset annetaan kaikkien muiden takuiden tai ehtojen sijasta, laissa määrättyjä lukuunottamatta. Tämä rajoitettu takuu ei vaikuta lain sinulle antamiin laillisiin oikeuksiin eikä kiellä sinulla mahdollisesti olevaa lain alaista korvausvaatimusta.

Maissa, joissa vastuun rajoitukset ovat laissa kiellettyjä, Tivoli Audio ei ole vastuussa muusta kuin henkilövammojen suorista vahingoista ja/tai henkilökohtaisen tai kiinteistön suorista vahingoista, jotka johtuvat Tivoli Audion laiminlyönnistä.

Missä tämä ei ole laissa kielletty, Tivoli Audio ei ole vastuussa erityisistä, satunnaisista, seuraamus- sellisista tai epäsuorista vahingoista. Joissakin paikoissa ei sallita rajoituksia mitä tulee lievennysten, erityisten, satunnaisten, seuraamusellisten tai epäsuorien vahinkojen poissulkemiseen tai rajoitukseen, tai vastuun rajoitusta tiettyihin määriin, joten yllä olevat rajoitukset tai poissulkemiset eivät saata koske sinua.

Tämä rajoitettu takuu on mitätön, jos sarjanumerolipuke on poistettu tai turmeltu.

Jos ostit laajennetun huoltosopimuksen jälleenmyyjältäsi ja huolto on tarpeen tämän rajoitetun takuu- ajan mentyä umpeen, ota yhteyttä laajennetun huoltosopimuksen tarjoajaan huollon saamiseksi.

Voit kätevästi rekisteröidä tuotteesi takuuhuoltoa varten verkossa osoitteessa www.tivolioaudio.com. Sinulla ei ole mitään laillista velvollisuutta antaa henkilökohtaisia tietoja. Sellaisten tietojen avulla voimme kuitenkin ylläpitää tietoja hankkimistasi Tivoli Audion tuotteista ja ymmärtää paremmin tuot- teidemme ostajia. Tivoli Audio käyttää kerättyjä tietoja markkinointitarkoituksiin ja missä sallittu, ottaa yhteyttä sinuun hankkimiesi tuotteiden suhteen tai muiden Tivoli Audion tai muiden yritysten sinua mahdollisesti kiinnostavien tuotteiden suhteen. Antamasi tiedot voidaan käsitellä toisessa maassa.

Tekniset Tiedot

Malli:	PAL+BT
Tyyppi:	Kannettava DAB/DAB+/DMB/FM-radio ja langaton Bluetooth-teknologia
Kaiutinelementti:	2,5" kokoaluetoisto, magneettisuojaus
Virityskaistat:	FM: 87,5–108,0 MHz (käyttökaista riippuu maasta) DAB (Band III)/DAB+/DMB: 174–240 MHz
Teho:	9VDC nimellinen
Akku:	Li-ion, 7.2V, 2850mAh
Vaihtovirtasovitin	Malli DYS618-090200-18112A:
Otto:	100-240 V - 50/60 Hz, 0.5 A Max
Lähtö:	9.0 v, 2.0 A
Mitat:	15,55 cm K x 9,35 cm L x 9,25 cm S (6.12" H x 3.68" W x 3.64" D)
Paino:	0,84 kg

Tekniset tiedot voivat muuttua ilman erillistä ilmoitusta.

Tivoli Audio pitää itsellään oikeuden tehdä muutoksia tuotteeseen ilman erillistä ilmoitusta.

Tivoli Audio, Tivoli Audio logo, PAL, ja Portable Audio Laboratory ovat Tivoli Audio, LLC:n tavaramerkkejä. Bluetooth -sanamerkki ja logot ovat Bluetooth SIG, Inc:n omistamia rekisteröityjä tavaramerkkejä ja Tivoli Audion sellaisten merkkin käyttö on lisenssin alaista. iPod, iPod touch, iPhone ja iPad ovat Apple Inc:n tavaramerkkejä, jotka on rekisteröity Yhdysvalloissa ja muissa maissa. Muut tavamerkit ja tavaranimet ovat vastaavien omistajiensa omia.



DECLARATION OF CONFORMITY

Application of Council Directive(s): EMC Directive 89/336/CEE and 73/72 for CE Marking Standard(s)
to which conformity is declared

EN55013/A2 (2006)
EN55024/A2(2003)
EN6100-3-2(2006)
EN61000-3-3(2002)/A2(2005)

Safety

EN60065(2002)/A1(2006)/A11(2008)

Energy 2005/32/EC

1275 Standby/Off Energy Usage(2008)

Manufacture/Applicant Name: Tivoli Audio, LLC
Manufacturer's Address: 70 Fargo St., Suite 900, Boston, MA 02210 USA

Type of Equipment: FM/DAB/DAB+/DMB Portable Clock Radio

Manufacture's Model Code: PALP followed by color code, such as PALPGBLU for Glossy Blue

Importers Brand Name: Tivoli Audio PAL+
Importers Model Code: Same as Manufacturer's

Year of Manufacture: 2011

I, the undersigned, hereby declare the equipment specified above is manufactured by our
company, Tivoli Audio LLC, and confirmed by above Directive(s) and Standard(s).

Date: October 4, 2013

Authorized Signature

Peter Skiera
Authorized Name

Senior Product Manager
Position

TIVOLI AUDIO, LLC

This manual was written by Tivoli Audio and cannot be reproduced in whole or in part without the permission of Tivoli Audio. The information included within this owner's manual was accurate at the time of printing. Tivoli Audio shall not be held liable for operational, technical, or editorial errors/omissions.

For more information about other exciting products from Tivoli Audio, please visit our website or contact us directly (in English):

Tivoli Audio, LLC
Seaport Center
70 Fargo Street, Suite 900
Boston, MA 02210 USA
1.877.297.9479 (US only)
1.617.345.0066
www.tivoliaudio.com
help@tivoliaudio.com

PAL+BTBTCE071315

Tivoli Audio™