

Language order:

English

French

German

Italian

Spanish

Polish

Dutch

Swedishf

VEVOR[®]

TOUGH TOOLS, HALF PRICE

Technical Support and E-Warranty Certificate

www.vevor.com/support

KIDS SOFAS USER MANUAL

MODEL NO.:ETZDD-01

We continue to be committed to provide you tools with competitive price.

"Save Half", "Half Price" or any other similar expressions used by us only represents an estimate of savings you might benefit from buying certain tools with us compared to the major top brands and does not necessarily mean to cover all categories of tools offered by us. You are kindly reminded to verify carefully when you are placing an order with us if you are actually saving half in comparison with the top major brands.

VEVOR[®]

TOUGH TOOLS, HALF PRICE

Kids Sofas

MODEL NO.:ETZDD-01



NEED HELP? CONTACT US!

Have product questions? Need technical support? Please feel free to contact us:

Technical Support and E-Warranty Certificate
www.vevor.com/support

This is the original instruction, please read all manual instructions carefully before operating. VEVOR reserves a clear interpretation of our user manual. The appearance of the product shall be subject to the product you received. Please forgive us that we won't inform you again if there are any technology or software updates on our product.



WARNING:

Please read this manual carefully before using the product. Failure to do so may result in serious injury. SAVE THIS MANUAL

·FOR CHILDREN AGES 18 MONTHS AND UP !

·Suffocation Hazard!

·**NEVER** use with infants who cannot sit up or get in and out of the product unassisted

·Child can roll over and get head and face entrapped against soft side of product and suffocate.

IT IS THE PARENTS' OR GUARDIANS' RESPONSIBILITY TO ENSURE MINORS RECEIVE APPROPRIATE GUIDANCE AND/OR SUPERVISION WHEN USING THIS PRODUCT.

TECHNICAL SPECIFICATIONS

Model	ETZDD-01
Main Material	Foam
Product Dimensions(LxWxH)	610*430*400 mm
Packing Size(LxWxH)	445*345*170 mm
Net Weight (kg)	1.95
Gross Weight (kg)	2.7

PARTS



A Chair/Sofa Slipcover

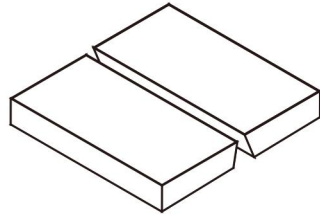

B Angled Lounger Foam (2)

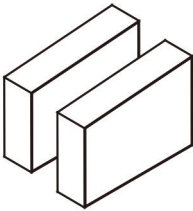

C Side Arm Foam (2)

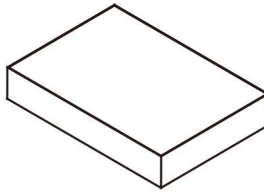

D Base Foam

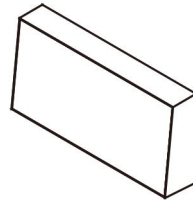

E Chair/Sofa Back Foam



Blanket*1

Assembly Steps

- A** STUFFING THE CHAIR/SOFA SLIPCOVER
 • Place cover down with the front facing up and away



CHAIR/SOFA FOAM LAYOUT

• Parts are numbered in order of assembly

- 1** START WITH:
 (B) Angled Lounger Foam
 • Angle pieces orientation is key to proper folding
 • Important that the angled pieces leave gap at the bottom
- 2** NEXT:
 Insert (B) Angled Lounger Foam
 • Angle pieces orientation is key to proper folding
 • Important that the angled pieces leave gap at the bottom

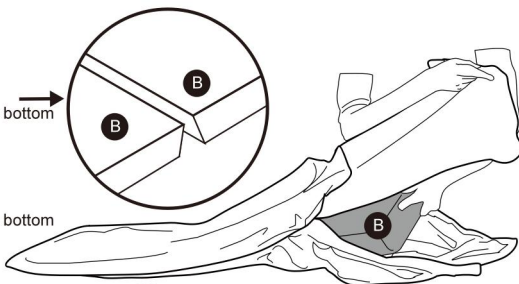

- 3** NEXT:
 Insert (C) Side Arm Foam
 • Arms sits angle slope forward

- 4** NEXT:
 Insert (C) Side Arm Foam
 • Arms sits angle slope forward

- 5** NEXT:
 Insert (E) Chair Back Foam
 Back rest has an angle that faces to the inside

- 6** NEXT:
 Insert (D) Base Foam

- 7** FINISH BY:
 • Zipping all the way and removed paper clip from Childproof Closure hole

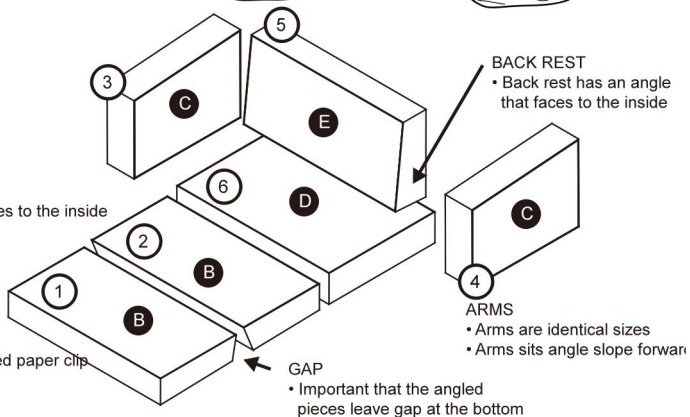

- 8** Smooth and adjust slipcover to line up with the corners of all Foam

Care, Storage & Cleaning

1. Once your kid's adventure is over, the Lunix Modular Couch for Kids can serve as a regular couch or it can be easily stacked when not in use. Each piece has a zippered cover that is easily removable and washable.
2. Do not place the pillows into any type of liquid
3. Keep away from all solvents and harsh detergents.
4. The bamboo cover is machine washable with cold water.
5. Be careful while removing the cover from the pillow: we recommend curving the foam (to make it smaller) while removing the cover to avoid ripping it up

Troubleshooting

When operational problems occur, please refer to the chart below.

PROBLEM	POSSIBLE CAUSE	POSSIBLE SOLUTION
THE FOAMS LOOK DEFLATED	The foams has been compressed for a long time	Let the foams recover to its initial shape for at least 48h in a warm place
INDUSTRIAL ODOR COMING FROM THE FOAMS	The foams has been stored for a long time	Let the foams ventilate for at least 48h
THE FOAMS LOOK DEFLATED EVEN AFTER 48H	The foams have been placed in a cold room	Place the foams in a warmer place. If after 72h the foams didn't get back to the initial shape.

Address: Shuangchenglu 803nong11hao1602A-1609shi, baoshanqu, shanghai 200000 CN.

Imported to AUS: SIHAO PTY LTD, 1 ROKEVA STREETEASTWOOD NSW 2122 Australia

Imported to USA: Sanven Technology Ltd., Suite 250, 9166 Anaheim Place, Rancho Cucamonga, CA 91730

EC	REP
-----------	------------

E-CrossStu GmbH
Mainzer Landstr.69, 60329 Frankfurt am Main.

UK	REP
-----------	------------

YH CONSULTING LIMITED.
C/O YH Consulting Limited Office 147, Centurion House,
London Road, Staines-upon-Thames, Surrey, TW18 4AX

VEVOR[®]

TOUGH TOOLS, HALF PRICE

Support and E-Warranty Certificate

www.vevor.com/support

VEVOR[®]

TOUGH TOOLS, HALF PRICE

Technique Certificat de soutien et de garantie électronique

<https://www.vevor.com/support>

CANAPÉ POUR ENFANTS

MANUEL DE L'UTILISATION

Numéro de modèle: ETZDD-01

Nous continuons à nous engager à vous fournir des outils à un prix compétitif. "Economisez la moitié", "demi-prix" ou toute autre expression similaire utilisée par nous ne représente qu'une estimation des économies que vous pourriez bénéficier de l'achat de certains outils avec nous par rapport aux principales marques de première classe et les doses ne signifient pas nécessairement couvrir toutes les catégories d'outils que nous offrons. Vous êtes gentiment rappelé de vérifier soigneusement lorsque vous passez

VEVOR®

TOUGH TOOLS, HALF PRICE

Canapé pour

Numéro de modèle: ETZDD-01



Avec besoin d'aide? CONTACTEZ NOUS!

Avez-vous des questions sur le produit? Besoin d'un support technique? N'hésitez pas à nous contacter:

Technical Support and E-Warranty Certificate
www.vevor.com/support

Il s'agit de l'instruction originale, veuillez lire attentivement toutes les instructions manuelles avant d'utiliser. VEVOR réserve une interprétation claire de notre manuel d'utilisation. L'apparence du produit est soumise au produit que vous avez reçu. S'il y a des mises à jour technologiques ou logicielles sur notre produit, nous ne vous informerons plus.

 **Avertissement:**

Veillez lire attentivement ce manuel avant d'utiliser le produit. Le non-fait peut entraîner des blessures graves. CONSERVEZ CE MANUEL

· **POUR ENFANTS DE 18 MOIS ET Plus!**

· **Danger d'étouffement!**

· JAMAIS utiliser avec des nourrissons qui ne peuvent pas s'asseoir ou entrer et sortir du produit sans aide

· L'enfant peut se retourner et se faire piéger la tête et le visage contre le côté doux du produit et étouffer.

LES PARENTS OU LES PROCÉDES DE TARDITION EST RESPONSABILITÉ DE VERIER LES MINEURS BEVOITES D'UNE GUIDE ET/OU DE SURVEILLANCE APPROCEIRES LORS D'UTILISATION DE CE PRODUIT.

SPECIFICATIONS TECHNIQUES

Le modèle	ETZDD-01
Matériau principal	Mousse
Dimensions du produit (LxLxH)	610 * 430 * 400 mm
Taille de l'emballage (LxLxH)	445 * 345 * 170 mm
Poids net (kg)	1.95
Poids brut (kg)	2.7

PIÈCES DE PIÈCES



A Chair/Sofa Slipcover

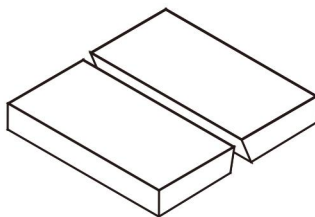

B Angled Lounger Foam (2)

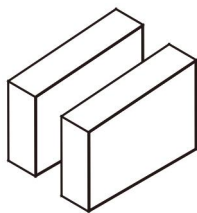

C Side Arm Foam (2)

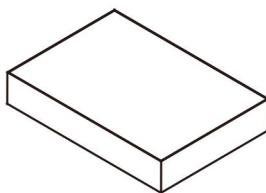

D Base Foam

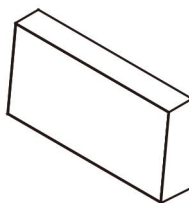

E Chair/Sofa Back Foam



Couvertur

Étapes d'assemblage

A

STUFFING THE CHAIR/SOFA SILPCOVER

- Place cover down with the front facing up and away



CHAIR/SOFA FOAM LAYOUT

- Parts are numbered in order of assembly

- 1** START WITH:
 (B) Angled Lounger Foam
 • Angle pieces orientation is key to proper folding
 • Important that the angled pieces leave gap at the bottom

- 2** NEXT:
 Insert (B) Angled Lounger Foam
 • Angle pieces orientation is key to proper folding
 • Important that the angled pieces leave gap at the bottom

- 3** NEXT:
 Insert (C) Side Arm Foam
 • Arms sits angle slope forward

- 4** NEXT:
 Insert (C) Side Arm Foam
 • Arms sits angle slope forward

- 5** NEXT:
 Insert (E) Chair Back Foam
 Back rest has an angle that faces to the inside

- 6** NEXT:
 Insert (D) Base Foam

- 7** FINISH BY:
 • Zipping all the way and removed paper clip from Childproof Closure hole

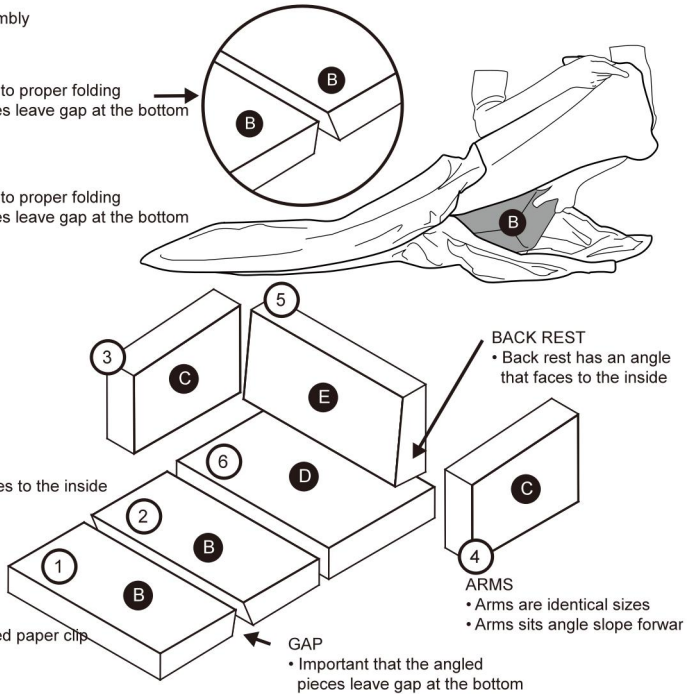

- 8** Lissez et ajustez la couverture à glisser pour aligner les coins de toutes les pièces de mousse

Entretien, stockage et nettoyage

2. Une fois l'aventure de votre enfant terminée, le canapé modulaire Lunix pour enfants peut servir de canapé ordinaire ou il peut être facilement empilé lorsqu'il n'est pas utilisé. Chaque pièce dispose d'un couvercle zippé facilement amovible et lavable.
2. Ne placez pas les oreillers dans aucun type de liquide
3. Gardez à l'écart de tous les solvants et détergents durs.
4. Le couvercle de bambou est lavable en machine avec de l'eau froide.
5. Soyez prudent lors de l'enlèvement du couvercle de l'oreiller: nous recommandons de courber la mousse (pour la rendre plus petite) tout en retirant le couvercle pour éviter de le déchirer

Dépannage

Lorsque des problèmes opérationnels surviennent, veuillez vous référer au graphique ci-dessous.

Problème.	Eventuel CAUSE...	Eventuel SOLUTION de
LES MOUSSES Regarder... Déflaté.	La mousse a été compressée depuis longtemps	Laissez les mousses reprendre sa forme initiale pendant au moins 48 h dans un endroit chaud
ODOR INDUSTRIEL A PARTIR DE MOUSSES DE TGE	Les mousses sont stockées depuis longtemps	Laissez ventiler la mousse pendant au moins 48 heures
La faible de mousse s'est déflatée après 48 heures	Les mousses ont été placées dans une pièce froide	Placer les mousses dans un endroit plus chaud. Si après 72 h, les mousses ne revenaient pas à la

		forme initiale.
--	--	-----------------

Address: Shuangchenglu 803nong11hao1602A-1609shi, baoshanqu, shanghai 200000 CN.

Imported to AUS: SIHAO PTY LTD, 1 ROKEVA STREETEASTWOOD NSW 2122 Australia

Imported to USA: Sanven Technology Ltd., Suite 250, 9166 Anaheim Place, Rancho Cucamonga, CA 91730

EC	REP
-----------	------------

E-CrossStu GmbH
Mainzer Landstr.69, 60329 Frankfurt am Main.

UK	REP
-----------	------------

YH CONSULTING LIMITED.
C/O YH Consulting Limited Office 147, Centurion House,
London Road. Staines-upon-Thames. Surrev. TW18 4AX

VEVOR®

TOUGH TOOLS, HALF PRICE

Support et certificat de garantie électronique

www.vevor.com/support

VEVOR[®]

TOUGH TOOLS, HALF PRICE

Technisch Support und E-Garantie-Zertifikat

www.vevor.com/support

KINDERSOFAS

BENUTZERHANDBUCH

MODELL NR.: ETZDD-01

Wir sind weiterhin bestrebt, Ihnen Werkzeuge zu wettbewerbsfähigen Preisen anzubieten.

"Sparen Sie die Hälfte", "Halber Preis" oder andere ähnliche Ausdrücke, die wir nur verwenden

stellt eine Schätzung der Einsparungen dar, die Sie durch den Kauf bestimmter Werkzeuge erzielen können

mit uns im Vergleich zu den großen Top-Marken und bedeutet nicht unbedingt, Abdeckung alle von uns angebotenen Werkzeugkategorien. Wir möchten Sie bitten, zu überprüfen sorgfältig

wenn Sie bei uns eine Bestellung aufgeben, wenn Sie tatsächlich Speichern Hälfte im Vergleich mit den Top-Großmarken.

VEVOR®

TOUGH TOOLS, HALF PRICE

Kids Sofas

MODELL NR.: ETZDD-01



Brauchen Sie Hilfe? Kontaktieren Sie uns!

Sie haben Fragen zu unseren Produkten? Sie benötigen technischen Support? Dann kontaktieren Sie uns gerne:

Technischer Support und E-Garantie-Zertifikat

www.vevor.com/support

Dies ist die Originalanleitung. Bitte lesen Sie alle Anweisungen sorgfältig durch, bevor Sie das Gerät in Betrieb nehmen. VEVOR behält sich eine klare Auslegung unserer Bedienungsanleitung vor. Das Erscheinungsbild des Produkts richtet sich nach dem Produkt, das Sie erhalten haben. Bitte verzeihen Sie uns, dass wir Sie nicht erneut informieren, wenn es Technologie- oder Software-Updates für unser Produkt gibt .

 **WARNUNG:**

Bitte lesen Sie dieses Handbuch sorgfältig durch, bevor Sie das Produkt verwenden. Andernfalls kann es zu schweren Verletzungen kommen. BEWAHREN SIE DIESES HANDBUCH AUF

· FÜR KINDER AB 18 MONATEN !

· Erstickungsgefahr!

· NIEMALS bei Kleinkindern verwenden, die nicht aufrecht sitzen oder hineinsteigen können. und aus dem Produkt ohne Hilfe

· Das Kind kann sich umdrehen und mit Kopf und Gesicht eingeklemmt werden gegen die weiche Seite des Produkts und ersticken .

ES LIEGT IN DER VERANTWORTUNG DER ELTERN ODER ERZIEHUNGSBERECHTIGTEN, SICHERZUSTELLEN, DASS MINDERJÄHRIGE BEI DER VERWENDUNG DIESES PRODUKTS ANGEMESSEN ANLEITUNG UND/ODER AUFSICHT ERHALTEN.

TECHNISCHE DATEN

Modell	ETZDD-01
Hauptmaterial	Schaum
Produktabmessungen (L x B x H)	610*430*400 mm
Verpackungsgröße (L x B x H)	445*345*170 mm
Nettogewicht (kg)	1,95
Bruttogewicht (kg)	2.7

TEILE



A Chair/Sofa Slipcover

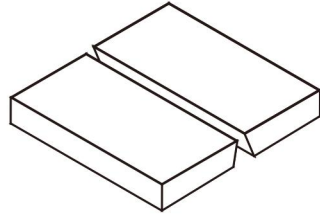

B Angled Lounger Foam (2)

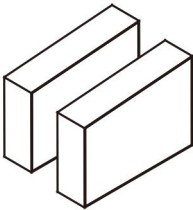

C Side Arm Foam (2)

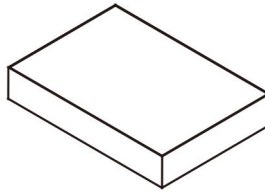

D Base Foam

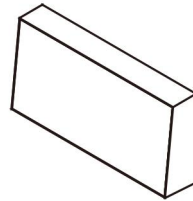

E Chair/Sofa Back Foam



Blanket*1

Montageschritte

A

STUFFING THE CHAIR/SOFA SILPCOVER

- Place cover down with the front facing up and away



CHAIR/SOFA FOAM LAYOUT

- Parts are numbered in order of assembly

- 1** START WITH:
 (B) Angled Lounger Foam
 • Angle pieces orientation is key to proper folding
 • Important that the angled pieces leave gap at the bottom

- 2** NEXT:
 Insert (B) Angled Lounger Foam
 • Angle pieces orientation is key to proper folding
 • Important that the angled pieces leave gap at the bottom

- 3** NEXT:
 Insert (C) Side Arm Foam
 • Arms sits angle slope forward

- 4** NEXT:
 Insert (C) Side Arm Foam
 • Arms sits angle slope forward

- 5** NEXT:
 Insert (E) Chair Back Foam
 Back rest has an angle that faces to the inside

- 6** NEXT:
 Insert (D) Base Foam

- 7** FINISH BY:
 • Zipping all the way and removed paper clip from Childproof Closure hole

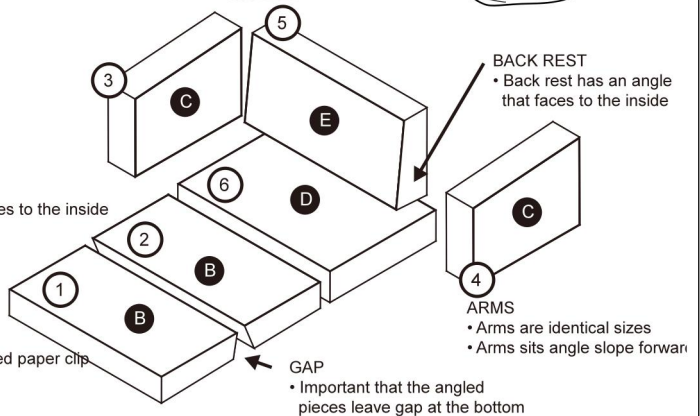
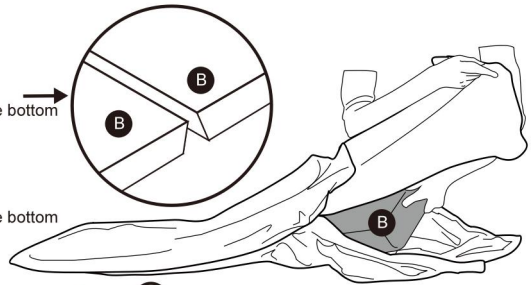

- 8** Smooth and adjust slipcover to line up with the corners of all Foam

Pflege, Aufbewahrung & Reinigung

1. Wenn das Abenteuer Ihres Kindes vorbei ist, kann die modulare Lunix-Couch für Kinder als normale Couch verwendet oder bei Nichtgebrauch einfach gestapelt werden. Jedes Teil hat einen Bezug mit Reißverschluss, der leicht abnehmbar und waschbar ist.
2. Legen Sie die Kissen nicht in Flüssigkeiten
3. Von allen Lösungsmitteln und scharfen Reinigungsmitteln fernhalten.
4. Der Bambusbezug ist mit kaltem Wasser in der Maschine waschbar.
5. Seien Sie vorsichtig beim Abziehen des Bezugs vom Kissen: Wir empfehlen, den Schaumstoff beim Abziehen des Bezugs zu biegen (um ihn kleiner zu machen), um ein Zerreißen zu vermeiden.

Fehlerbehebung

Wenn Betriebsprobleme auftreten, beachten Sie bitte die folgende Tabelle.

PROBLEM	MÖGLICH URSACHE	MÖGLICH LÖSUNG
Die Schaumstoffe SEHEN Entleert	Der Schaum wurde lange Zeit komprimiert	Lassen Sie den Schaum mindestens 48 Stunden an einem warmen Ort in seine ursprüngliche Form zurückkehren.
INDUSTRIEGERUCH AUS TGE-SCHÄUMEN	Die Schäume wurden lange gelagert	Lassen Sie die Schäume mindestens 48 Stunden lang ablüften
Die Schaumstoffe	Die Schäume	Legen Sie die

<p>sehen selbst nach 48 Stunden noch entleert aus.</p>	<p>wurden in einen kalten Raum gelegt</p>	<p>Schäume an einen wärmeren Ort. Wenn die Schäume nach 72 Stunden nicht ihre ursprüngliche Form wiedererlangt haben.</p>
---	---	---

Adresse : Shuangchenglu 803nong11hao1602A-1609shi, Baoshanqu, Shanghai 200000 CN.

Nach AUS importiert: SIHAO PTY LTD, 1 ROKEVA STREETEASTWOOD NSW 2122 Australien

Importiert in die USA: Sanven Technology Ltd., Suite 250, 9166 Anaheim Place, Rancho Cucamonga, CA 91730

<p>EC</p>	<p>REP</p>
------------------	-------------------

E-CrossStu GmbH
Mainzer Landstr.69, 60329 Frankfurt am Main.

<p>UK</p>	<p>REP</p>
------------------	-------------------

YH CONSULTING LIMITED.
C/O YH Consulting Limited Office 147, Centurion House,
London Road, Staines-upon-Thames, Surrey, TW18 4AX

VEVOR[®]

TOUGH TOOLS, HALF PRICE

Support und E-Garantie-Zertifikat

www.vevor.com/support

VEVOR[®]

TOUGH TOOLS, HALF PRICE

Tecnico Supporto e certificato di garanzia elettronica

www.vevor.com/support

DIVANI PER BAMBINI

MANUALE D' USO

MODELLO NUMERO: ETZDD-01

Continuiamo a impegnarci per fornirvi strumenti a prezzi competitivi.

"Risparmia la metà", "Metà prezzo" o altre espressioni simili utilizzate solo da noi rappresenta una stima dei risparmi che potresti ottenere acquistando determinati strumenti con noi rispetto ai principali marchi top e non significa necessariamente copertina tutte le categorie di strumenti da noi offerti. Ti ricordiamo cortesemente di verificare accuratamente

quando effettui un ordine con noi se sei effettivamente Risparmio
Metà rispetto ai marchi più importanti.

VEVOR®

TOUGH TOOLS, HALF PRICE

Kids Sofas

MODELLO NUMERO: ETZDD-01



HAI BISOGNO DI AIUTO? CONTATTACI!

Hai domande sui prodotti? Hai bisogno di supporto tecnico? Non esitare a contattarci:

Supporto tecnico e certificato di garanzia elettronica

www.vevor.com/support

Questa è l'istruzione originale, si prega di leggere attentamente tutte le istruzioni del manuale prima di utilizzare. VEVOR si riserva una chiara interpretazione del nostro manuale utente. L'aspetto del prodotto sarà soggetto al prodotto ricevuto. Vi preghiamo di perdonarci se non vi informeremo di nuovo se ci sono aggiornamenti tecnologici o software sul nostro prodotto.

 **AVVERTIMENTO:**

Si prega di leggere attentamente questo manuale prima di utilizzare il prodotto. La mancata osservanza di questa precauzione potrebbe causare gravi lesioni. **CONSERVARE QUESTO MANUALE**

·PER BAMBINI DA 18 MESI IN SU !

·Pericolo di soffocamento!

·NON utilizzare MAI con neonati che non riescono a stare seduti o a salire e fuori dal prodotto senza assistenza

· Il bambino può rotolare e rimanere intrappolato con la testa e il viso contro il lato morbido del prodotto e soffocare .

È RESPONSABILITÀ DEI GENITORI O TUTORI GARANTIRE CHE I MINORI RICEVONO UNA GUIDA E/O UNA SUPERVISIONE ADEGUATE DURANTE L'USO DI QUESTO PRODOTTO.

SPECIFICHE TECNICHE

Modello	ETZDD-01
Materiale principale	Schiuma
Dimensioni del prodotto (LxWxH)	610*430*400 millimetri
Dimensioni dell'imballaggio (LxWxH)	445*345*170 millimetri
Peso netto (kg)	1,95
Peso lordo (kg)	2.7

PART I



A Chair/Sofa Slipcover

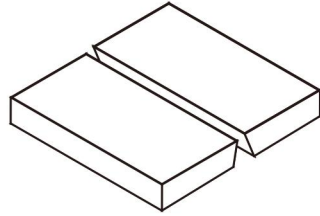

B Angled Lounger Foam (2)

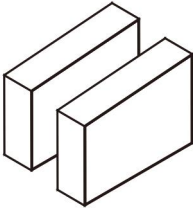

C Side Arm Foam (2)

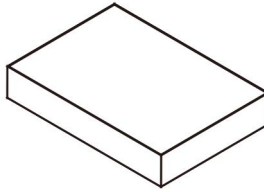

D Base Foam

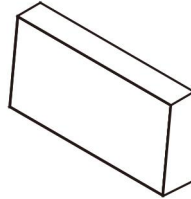

E Chair/Sofa Back Foam



Blanket*1

Fasi di assemblaggio

A

STUFFING THE CHAIR/SOFA SILPCOVER

- Place cover down with the front facing up and away



CHAIR/SOFA FOAM LAYOUT

- Parts are numbered in order of assembly

- 1** START WITH:
 (B) Angled Lounger Foam
 • Angle pieces orientation is key to proper folding
 • Important that the angled pieces leave gap at the bottom

- 2** NEXT:
 Insert (B) Angled Lounger Foam
 • Angle pieces orientation is key to proper folding
 • Important that the angled pieces leave gap at the bottom

- 3** NEXT:
 Insert (C) Side Arm Foam
 • Arms sits angle slope forward

- 4** NEXT:
 Insert (C) Side Arm Foam
 • Arms sits angle slope forward

- 5** NEXT:
 Insert (E) Chair Back Foam
 Back rest has an angle that faces to the inside

- 6** NEXT:
 Insert (D) Base Foam

- 7** FINISH BY:
 • Zipping all the way and removed paper clip from Childproof Closure hole

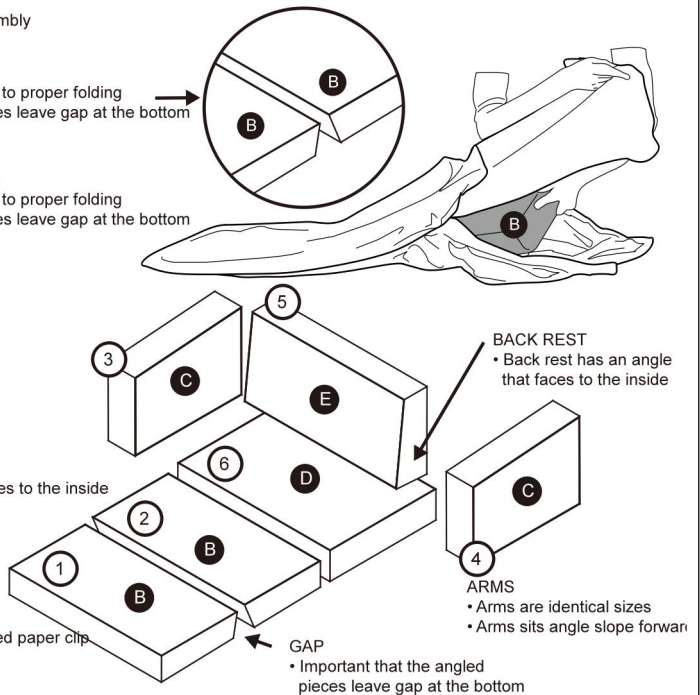

- 8** Smooth and adjust slipcover to line up with the corners of all Foam

Cura, conservazione e pulizia

2. Una volta terminata l'avventura del tuo bambino, il divano modulare Lunix per bambini può fungere da divano normale o può essere facilmente impilato quando non lo usi. Ogni pezzo ha una fodera con cerniera che è facilmente rimovibile e lavabile.
2. Non immergere i cuscini in nessun tipo di liquido
3. Tenere lontano da solventi e detergenti aggressivi.
4. La fodera in bambù è lavabile in lavatrice con acqua fredda.
5. Fare attenzione quando si rimuove la fodera dal cuscino: si consiglia di curvare la schiuma (per renderla più piccola) mentre si rimuove la fodera per evitare di strapparla

Risoluzione dei problemi

In caso di problemi operativi, fare riferimento alla tabella seguente.

PROBLEMA	POSSIBILE CAUSA	POSSIBILE SOLUZIONE
LE SCHIUME ASPETTO Sgonfiato	La schiuma è stata compressa per lungo tempo	Lasciare che la schiuma riprenda la sua forma iniziale per almeno 48 ore in un luogo caldo
ODORE INDUSTRIALE PROVENIENTE DALLE SCHIUME TGE	Le schiume sono state conservate per lungo tempo	Lasciare ventilare le schiume per almeno 48h
LE SCHIUME SEMBRANO SGONFIATE ANCHE DOPO 48 ORE	Le schiume sono state poste in una stanza fredda	Metti le schiume in un posto più caldo. Se dopo 72h le schiume non hanno ripreso la forma

		iniziale.
--	--	-----------

Indirizzo : Shuangchenglu 803nong11hao1602A-1609shi, baoshanqu, shanghai 200000 CN.

Importato in AUS: SIHAO PTY LTD, 1 ROKEVA STREETEASTWOOD NSW 2122 Australia

Importato negli USA: Sanven Technology Ltd., Suite 250, 9166 Anaheim Place, Rancho Cucamonga, CA 91730

EC	REP
-----------	------------

E-CrossStu GmbH
Mainzer Landstr.69, 60329 Frankfurt am Main.

UK	REP
-----------	------------

YH CONSULTING LIMITED.
C/O YH Consulting Limited Office 147, Centurion House,
London Road, Staines-upon-Thames, Surrey, TW18 4AX

VEVOR[®]

TOUGH TOOLS, HALF PRICE

Supporto e certificato di garanzia elettronica

www.vevor.com/support

VEVOR[®]

TOUGH TOOLS, HALF PRICE

Técnico Certificado de soporte y garantía electrónica
www.vevor.com/support

SOFÁS PARA NIÑOS

MANUAL DEL USUARIO

N.º DE MODELO: ETZDD-01

Seguimos comprometidos a brindarle herramientas a precios competitivos. "Ahorra la mitad", "mitad de precio" o cualquier otra expresión similar utilizada únicamente por nosotros

Representa una estimación de los ahorros que podría obtener al comprar ciertas herramientas.

con nosotros en comparación con las principales marcas líderes y no significa necesariamente cubrir

Todas las categorías de herramientas que ofrecemos. Le recordamos que debe verificar con cuidado

Cuando realiza un pedido con nosotros, si realmente está Ahorro Medio en comparación con las principales marcas líderes.

VEVOR®

TOUGH TOOLS, HALF PRICE

Kids Sofas

N.º DE MODELO: ETZDD-01



¿NECESITA AYUDA? ¡CONTÁCTENOS!

¿Tiene preguntas sobre el producto? ¿Necesita asistencia técnica? No dude en ponerse en contacto con nosotros:

Soporte técnico y certificado de garantía electrónica

www.vevor.com/support

Estas son las instrucciones originales, lea atentamente todas las instrucciones del manual antes de utilizar el producto. VEVOR se reserva una interpretación clara de nuestro manual de usuario. La apariencia del producto estará sujeta al producto que recibió. Perdónenos por no informarle nuevamente si hay actualizaciones de tecnología o software en nuestro producto.

 **ADVERTENCIA:**

Lea atentamente este manual antes de utilizar el producto. De lo contrario, podría sufrir lesiones graves. **GUARDE ESTE MANUAL**

· ¡PARA NIÑOS DE 18 MESES EN ADELANTE !

¡Peligro de asfixia!

· **NUNCA** lo use con bebés que no puedan sentarse o ponerse de pie. y fuera del producto sin ayuda

· El niño puede darse la vuelta y quedar atrapado con la cabeza y la cara. contra el lado blando del producto y asfixiarse .

ES RESPONSABILIDAD DE LOS PADRES O TUTORES ASEGURARSE DE QUE LOS MENORES RECIBAN LA ORIENTACIÓN Y/O SUPERVISIÓN APROPIADA AL UTILIZAR ESTE PRODUCTO.

ESPECIFICACIONES TÉCNICAS

Modelo	ETZDD-01
Material principal	Espuma
Dimensiones del producto (LxAnxAI)	610*430*400 milímetros
Tamaño del embalaje (LxAnxAI)	445*345*170 milímetros
Peso neto (kg)	1,95
Peso bruto (kg)	2.7

REGIONES



A Chair/Sofa Slipcover

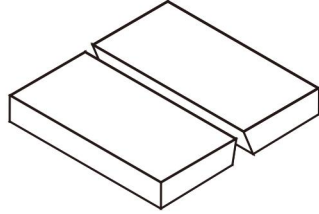

B Angled Lounger Foam (2)

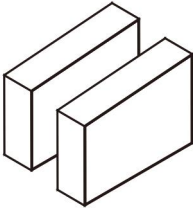

C Side Arm Foam (2)

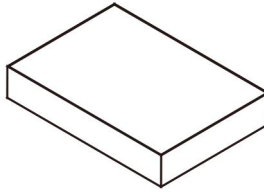

D Base Foam

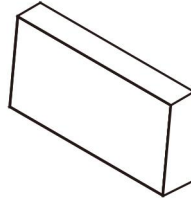

E Chair/Sofa Back Foam



Blanket*1

Pasos de montaje

A

STUFFING THE CHAIR/SOFA SILPCOVER

- Place cover down with the front facing up and away



CHAIR/SOFA FOAM LAYOUT

- Parts are numbered in order of assembly

- 1** START WITH:
 (B) Angled Lounger Foam
 • Angle pieces orientation is key to proper folding
 • Important that the angled pieces leave gap at the bottom

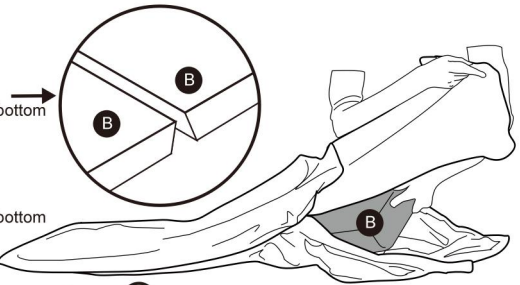

- 2** NEXT:
 Insert (B) Angled Lounger Foam
 • Angle pieces orientation is key to proper folding
 • Important that the angled pieces leave gap at the bottom

- 3** NEXT:
 Insert (C) Side Arm Foam
 • Arms sits angle slope forward

- 4** NEXT:
 Insert (C) Side Arm Foam
 • Arms sits angle slope forward

- 5** NEXT:
 Insert (E) Chair Back Foam
 Back rest has an angle that faces to the inside

- 6** NEXT:
 Insert (D) Base Foam

- 7** FINISH BY:
 • Zipping all the way and removed paper clip from Childproof Closure hole

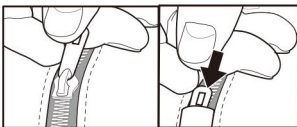
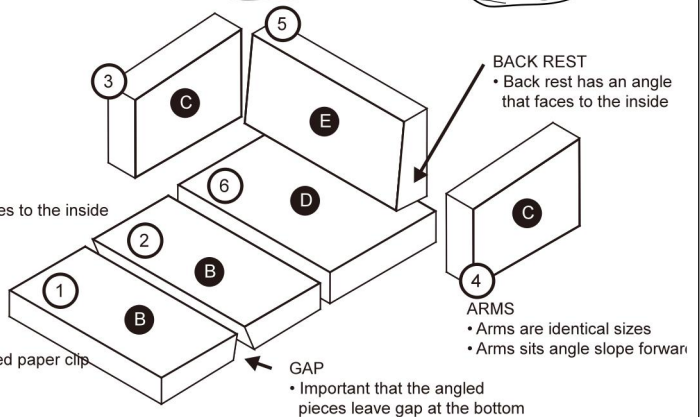

- 8** Smooth and adjust slipcover to line up with the corners of all Foam

Cuidado, almacenamiento y limpieza

3. Una vez que la aventura de tu hijo haya terminado, el sofá modular Lunix para niños puede servir como sofá normal o puede apilarse fácilmente cuando no se use. Cada pieza tiene una funda con cierre que se puede quitar y lavar fácilmente.
2. No coloque las almohadas en ningún tipo de líquido.
3. Mantener alejado de disolventes y detergentes agresivos.
4. La funda de bambú se puede lavar a máquina con agua fría.
5. Tenga cuidado al retirar la funda de la almohada: recomendamos curvar la espuma (para hacerla más pequeña) al retirar la funda para evitar rasgarla.

Solución de problemas

Cuando se produzcan problemas operativos, consulte la siguiente tabla.

PROBLEMA	POSIBLE CAUSA	POSIBLE SOLUCIÓN
LAS ESPUMAS MIRAR DESINFLADO	Las espumas han estado comprimidas durante mucho tiempo.	Deje que las espumas recuperen su forma inicial durante al menos 48 horas en un lugar cálido.
OLOR INDUSTRIAL PROVENIENTE DE ESPUMAS TGE	Las espumas han estado almacenadas durante mucho tiempo.	Deje que las espumas se ventilen durante al menos 48 h.
EL ASPECTO DE ESPUMA SE DESINFLO INCLUSO	Las espumas se han colocado en una cámara fría.	Colocar las espumas en un lugar más cálido. Si después de 72 horas las

DESPUÉS DE 48 H		espumas no han recuperado su forma inicial.
------------------------	--	---

Dirección : Shuangchenglu 803nong11hao1602A-1609shi, baoshanqu, shanghai 200000 CN.

Importado a AUS: SIHAO PTY LTD, 1 ROKEVA STREETEASTWOOD NSW 2122 Australia

Importado a EE. UU.: Sanven Technology Ltd., Suite 250, 9166 Anaheim Place, Rancho Cucamonga, CA 91730

EC	REP
-----------	------------

E-CrossStu GmbH
Mainzer Landstr.69, 60329 Frankfurt am Main.

UK	REP
-----------	------------

YH CONSULTING LIMITED.
C/O YH Consulting Limited Office 147, Centurion House,
London Road, Staines-upon-Thames, Surrey, TW18 4AX

VEVOR[®]

TOUGH TOOLS, HALF PRICE

Certificado de soporte y garantía electrónica

www.vevor.com/support

VEVOR®

TOUGH TOOLS, HALF PRICE

Techniczny Wsparcie i certyfikat e-gwarancji

www.vevor.com/support

SOFY DZIECIĘCE

INSTRUKCJA OBSŁUGI

NR MODELU: ETZDD-01

Nadal staramy się oferować Państwu narzędzia w konkurencyjnych cenach. „Oszczędź połowę”, „Połowa ceny” lub jakiegokolwiek inne podobne wyrażenia używane wyłącznie przez nas przedstawia szacunkowe oszczędności, jakie możesz uzyskać kupując określone narzędzia z nami w porównaniu do głównych, najlepszych marek i niekoniecznie oznacza to okładka wszystkie kategorie narzędzi oferowanych przez nas. Przypominamy o sprawdzeniu ostrożnie gdy składasz u nas zamówienie, jeśli faktycznie Oszczędność Połowa w porównaniu z wiodącymi markami.

VEVOR®

TOUGH TOOLS, HALF PRICE

Kids Sofas

NR MODELU: ETZDD-01



POTRZEBUJESZ POMOCY? SKONTAKTUJ SIĘ Z NAMI!

Masz pytania dotyczące produktu? Potrzebujesz wsparcia technicznego? Skontaktuj się z nami:

Wsparcie techniczne i certyfikat e-gwarancji
www.vevor.com/support

To jest oryginalna instrukcja, przed użyciem należy uważnie przeczytać wszystkie instrukcje. VEVOR zastrzega sobie jasną interpretację naszej instrukcji obsługi. Wygląd produktu będzie zależał od produktu, który otrzymałeś. Prosimy o wybaczenie, że nie poinformujemy Cię ponownie, jeśli w naszym produkcie pojawią się jakiegokolwiek aktualizacje technologiczne lub oprogramowania.

 **OSTRZEŻENIE:**

Przed użyciem produktu należy uważnie przeczytać tę instrukcję. Nieprzestrzeganie jej może spowodować poważne obrażenia.

ZACHOWAJ TĘ INSTRUKCJĘ

·DLA DZIECI W WIEKU OD 18 MIESIĘCY !

·Ryzyko uduszenia!

- **NIGDY nie** używaj w przypadku niemowląt, które nie potrafią samodzielnie siedzieć ani wchodzić. i bez pomocy z produktu
- Dziecko może się przewrócić i w ten sposób uwięzić głowę i twarz o miękką stronę produktu i spowodować uduszenie .

RODZICE LUB OPIEKUNOWIE SĄ ODPOWIEDZIALNI ZA ZAPEWNIENIE OSOBOM NIELETNIM ODPOWIEDNIEGO WSKAZÓWEK I/LUB NADZORU PODCZAS KORZYSTANIA Z TEGO PRODUKTU.

DANE TECHNICZNE

Model	ETZDD-01
Materiał główny	Piana
Wymiary produktu (dł. x szer. x wys.)	Wymiary: 610*430*400 mm
Rozmiar opakowania (dł. x szer. x wys.)	Wymiary: 445*345*170 mm
Masa netto (kg)	1,95
Masa brutto (kg)	2.7

STRONY



A Chair/Sofa Slipcover

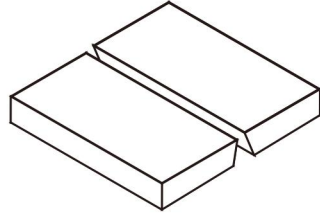

B Angled Lounger Foam (2)

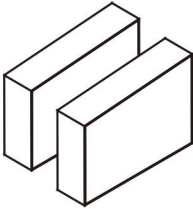

C Side Arm Foam (2)

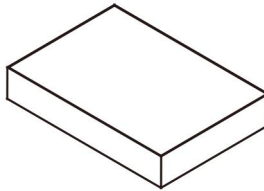

D Base Foam

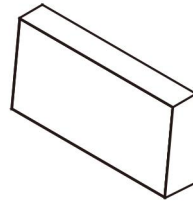

E Chair/Sofa Back Foam



Blanket*1

Kroki montažu

- A** STUFFING THE CHAIR/SOFA SILPCOVER
 • Place cover down with the front facing up and away

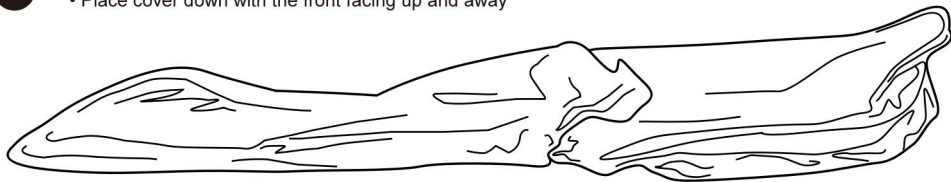

CHAIR/SOFA FOAM LAYOUT

• Parts are numbered in order of assembly

- 1** START WITH:
 (B) Angled Lounger Foam
 • Angle pieces orientation is key to proper folding
 • Important that the angled pieces leave gap at the bottom

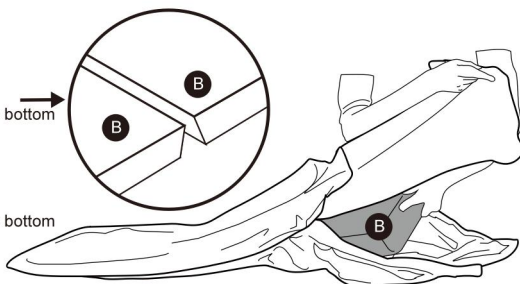

- 2** NEXT:
 Insert (B) Angled Lounger Foam
 • Angle pieces orientation is key to proper folding
 • Important that the angled pieces leave gap at the bottom

- 3** NEXT:
 Insert (C) Side Arm Foam
 • Arms sits angle slope forward

- 4** NEXT:
 Insert (C) Side Arm Foam
 • Arms sits angle slope forward

- 5** NEXT:
 Insert (E) Chair Back Foam
 Back rest has an angle that faces to the inside

- 6** NEXT:
 Insert (D) Base Foam

- 7** FINISH BY:
 • Zipping all the way and removed paper clip from Childproof Closure hole

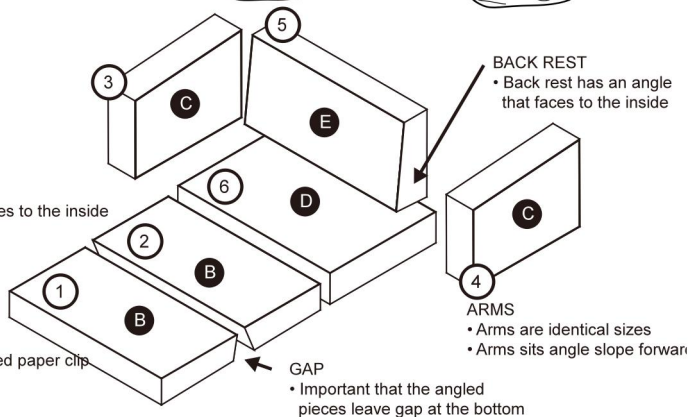

8 Smooth and adjust slipcover to _____

line up with the corners of all Foam



Pielęgnacja, przechowywanie i czyszczenie

4. Gdy przygoda Twojego dziecka dobiegnie końca, kanapa Lunix Modular Couch for Kids może służyć jako zwykła kanapa lub można ją łatwo złożyć, gdy nie jest używana. Każdy element ma pokrowiec z zamkiem błyskawicznym, który można łatwo zdjąć i wyprać.
2. Nie umieszczaj poduszek w żadnym płynie
3. Unikaj stosowania rozpuszczalników i silnych detergentów.
4. Pokrowiec bambusowy można prać w pralce w zimnej wodzie.
5. Zachowaj ostrożność podczas zdejmowania pokrowca z poduszki: zalecamy wygięcie pianki (aby ją zmniejszyć) podczas zdejmowania pokrowca, aby uniknąć jej rozdarcia

Rozwiązywanie problemów

W razie wystąpienia problemów operacyjnych zapoznaj się z poniższą tabelą.

PROBLEM	MOŻLIWY PRZYCZYNA	MOŻLIWY ROZWIĄZANIE
PIANKI PATRZEĆ ZDEFLATOWANY	Pianki były kompresowane przez długi czas	Pozostaw piankę do odzyskania pierwotnego kształtu

		na co najmniej 48 minut w ciepłym miejscu
ZAPACH PRZEMYSŁOWY POCODZĄCY Z PIANEK TGE	Pianki były przechowywane przez długi czas	Pozostawić pianki do wentylacji przez co najmniej 48 godzin
PIANKI WYGLĄDAJĄ NA OPADNIĘTE NAWET PO 48 GODZINACH	Pianki umieszczono w chłodni	Umieść pianki w cieplejszym miejscu. Jeśli po 72h pianki nie odzyskały pierwotnego kształtu.

Adres : Shuangchenglu 803nong11hao1602A-1609shi, baoshanqu, szanghaj 200000 CN.

Importowane do AUS: SIHAO PTY LTD, 1 ROKEVA STREETEASTWOOD NSW 2122 Australia

Importowane do USA: Sanven Technology Ltd., Suite 250, 9166 Anaheim Place, Rancho Cucamonga, CA 91730

EC	REP
-----------	------------

E-CrossStu GmbH
Mainzer Landstr.69, 60329 Frankfurt am Main.

UK	REP
-----------	------------

YH CONSULTING LIMITED.
C/O YH Consulting Limited Office 147, Centurion House,
London Road. Staines-upon-Thames. Surrey. TW18 4AX

VEVOR[®]

TOUGH TOOLS, HALF PRICE

Wsparcie i certyfikat e-gwarancji

www.vevor.com/support

VEVOR[®]

TOUGH TOOLS, HALF PRICE

Technisch Ondersteuning en E-garantiecertificaat

www.vevor.com/support

KINDERBANKEN

GEBRUIKSAANWIJZING

MODELNUMMER: ETZDD-01

Wij streven er voortdurend naar om u gereedschappen tegen concurrerende prijzen te leveren.

"Bespaar de helft", "halve prijs" of andere soortgelijke uitdrukkingen die alleen door ons worden gebruikt

geeft een schatting van de besparingen die u kunt behalen door bepaalde gereedschappen te kopen

bij ons vergeleken met de grote topmerken en betekent niet per se dat omslag alle categorieën van tools die wij aanbieden. U wordt vriendelijk verzocht om te verifiëren voorzichtig

wanneer u een bestelling bij ons plaatst, als u daadwerkelijk Besparing

Half in vergelijking met de grote topmerken.

VEVOR[®]
TOUGH TOOLS, HALF PRICE

Kids Sofas

MODELNUMMER: ETZDD-01



HULP NODIG? NEEM CONTACT MET ONS OP!

Heeft u vragen over het product? Heeft u technische ondersteuning nodig? Neem dan gerust contact met ons op:

Technische ondersteuning en e-garantiecertificaat

www.vevor.com/support

Dit is de originele instructie, lees alle handleidingen zorgvuldig door voordat u het product gebruikt. VEVOR behoudt zich een duidelijke interpretatie van onze gebruikershandleiding voor. Het uiterlijk van het product is afhankelijk van het product dat u hebt ontvangen. Vergeef ons dat we u niet opnieuw zullen informeren als er technologie- of

software-updates voor ons product zijn .



WAARSCHUWING:

Lees deze handleiding zorgvuldig door voordat u het product gebruikt. Als u dit niet doet, kan dit leiden tot ernstig letsel. BEWAAR DEZE HANDLEIDING

·VOOR KINDEREN VAN 18 MAANDEN EN OUDER !

·Verstikkingsgevaar!

- Gebruik NOOIT bij baby's die niet rechtop kunnen zitten of in hun stoel kunnen kruipen. en uit het product zonder hulp
- Het kind kan omrollen en met zijn hoofd en gezicht bekneld raken tegen de zachte kant van het product en verstikken .

HET IS DE VERANTWOORDELIJKHEID VAN DE OUDERS OF
VOOGDEN OM ERVOOR TE ZORGEN DAT MINDERJARIGEN DE
JUISTE BEGELEIDING EN/OF TOEZICHT KRIJGEN BIJ HET GEBRUIK
VAN DIT PRODUCT.

TECHNISCHE SPECIFICATIES

Model	ETZDD-01
Hoofdmateriaal	Schuim
Productafmetingen (LxBxH)	610*430* 400mm
Verpakkingsgrootte (LxBxH)	445*345*170mm
Nettogewicht (kg)	1,95
Brutogewicht (kg)	2.7

ONDERDELEN



A Chair/Sofa Slipcover

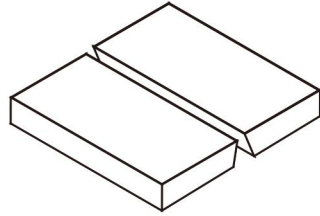

B Angled Lounger Foam (2)

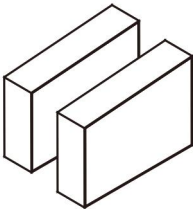

C Side Arm Foam (2)

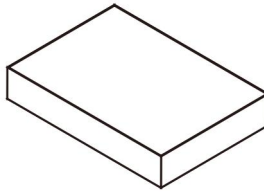

D Base Foam

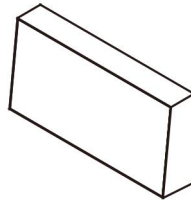

E Chair/Sofa Back Foam



Blanket*1

Montagestappen

A

STUFFING THE CHAIR/SOFA SILPCOVER

- Place cover down with the front facing up and away



CHAIR/SOFA FOAM LAYOUT

- Parts are numbered in order of assembly

- 1** START WITH:
 (B) Angled Lounger Foam
 • Angle pieces orientation is key to proper folding
 • Important that the angled pieces leave gap at the bottom

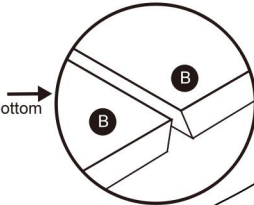

- 2** NEXT:
 Insert (B) Angled Lounger Foam
 • Angle pieces orientation is key to proper folding
 • Important that the angled pieces leave gap at the bottom

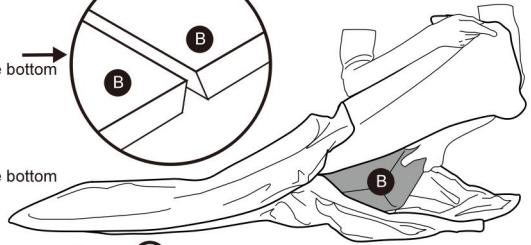

- 3** NEXT:
 Insert (C) Side Arm Foam
 • Arms sits angle slope forward

- 4** NEXT:
 Insert (C) Side Arm Foam
 • Arms sits angle slope forward

- 5** NEXT:
 Insert (E) Chair Back Foam
 Back rest has an angle that faces to the inside

- 6** NEXT:
 Insert (D) Base Foam

- 7** FINISH BY:
 • Zipping all the way and removed paper clip from Childproof Closure hole

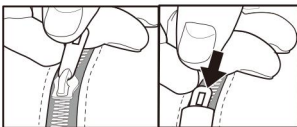
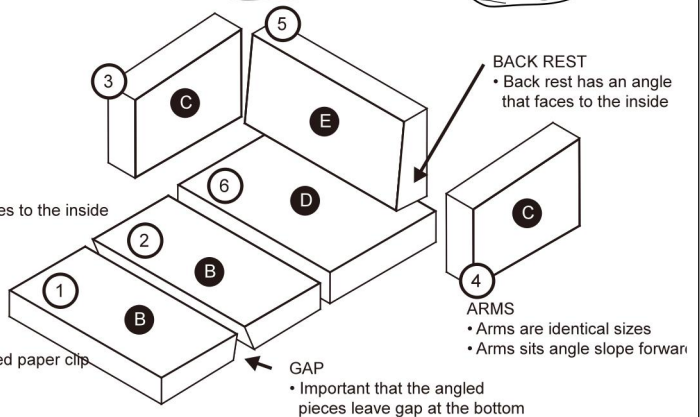

- 8** Smooth and adjust slipcover to line up with the corners of all Foam

Verzorging, opslag en reiniging

5. Zodra het avontuur van uw kind voorbij is, kan de Lunix Modular Couch for Kids dienen als een gewone bank of kan hij gemakkelijk worden gestapeld wanneer hij niet wordt gebruikt. Elk stuk heeft een hoes met rits die gemakkelijk afneembaar en wasbaar is.
2. Plaats de kussens niet in een vloeistof van welke aard dan ook
3. Verwijderd houden van alle oplosmiddelen en agressieve schoonmaakmiddelen.
4. De bamboehoes is machinewasbaar met koud water.
5. Wees voorzichtig bij het verwijderen van de hoes van het kussen: we raden aan om het schuim te buigen (om het kleiner te maken) terwijl u de hoes verwijdert om te voorkomen dat het scheurt

Probleemoplossing

Wanneer er operationele problemen optreden, raadpleeg dan het onderstaande schema.

PROBLEEM	MOGELIJK OORZAAK	MOGELIJK OPLOSSING
DE SCHUIMEN KIJK LEEGGELOPEN	Het schuim is lange tijd samengeperst	Laat het schuim minstens 48 uur op een warme plaats in de oorspronkelijke vorm herstellen
INDUSTRIËLE GEUR AFKOMSTIG VAN TGE SCHUIMEN	Het schuim is lange tijd opgeslagen geweest	Laat de schuimen minimaal 48 uur ventileren
DE FOAMSLOOK LEEGDE OOK NA 48 UUR	De schuimen zijn in een koude ruimte geplaatst	Plaats de schuimen op een warmere plek. Als na 72 uur de schuimen niet terug

		zijn in de oorspronkelijke vorm.
--	--	-------------------------------------

Adres : Shuangchenglu 803nong11hao1602A-1609shi, baoshanqu, shanghai 200000 CN.

Geïmporteerd naar AUS: SIHAO PTY LTD, 1 ROKEVA STREETEASTWOOD NSW 2122 Australië

Geïmporteerd naar de VS: Sanven Technology Ltd., Suite 250, 9166 Anaheim Place, Rancho Cucamonga, CA 91730

EC	REP
-----------	------------

E-CrossStu GmbH
Mainzer Landstr.69, 60329 Frankfurt am Main.

UK	REP
-----------	------------

YH CONSULTING LIMITED.
C/O YH Consulting Limited Office 147, Centurion House,
London Road, Staines-upon-Thames. Surrev. TW18 4AX

VEVOR[®]

TOUGH TOOLS, HALF PRICE

Ondersteuning en E-garantiecertificaat

www.vevor.com/support

VEVOR[®]

TOUGH TOOLS, HALF PRICE

Teknisk Support och e-garanticertifikat

www.vevor.com/support

BARN SOFFOR

A R MANUAL

MODELLNR: ETZDD-01

Vi fortsätter att vara engagerade i att ge dig verktyg till konkurrenskraftiga priser. "Spara hälften", "Halva priset" eller andra liknande uttryck som endast används av oss representerar en uppskattning av besparingar du kan dra nytta av att köpa vissa verktyg med oss jämfört med de stora toppmärkena och betyder inte nödvändigtvis att täcka alla kategorier av verktyg som erbjuds av oss. Du påminns vänligen om att verifiera försiktigt

när du gör en beställning hos oss om du faktiskt gör det Sparande Halv i jämförelse med de främsta varumärkena.

VEVOR®

TOUGH TOOLS, HALF PRICE

Kids Sofas

MODELLNR: ETZDD-01



BEHÖVER HJÄLP? KONTAKTA OSS!

Har du produktfrågor? Behöver du teknisk support? Kontakta oss gärna:

Teknisk support och e-garanticertifikat
www.vevor.com/support

Detta är den ursprungliga instruktionen, läs alla instruktioner noggrant innan du använder den. VEVOR reserverar sig för en tydlig tolkning av vår användarmanual. Utseendet på produkten är beroende av den produkt du fått. Ursäkta oss att vi inte kommer att informera dig igen om det finns någon teknik eller mjukvaruuppdateringar på vår produkt.

 **VARNING:**

Läs denna bruksanvisning noggrant innan du använder produkten. Underlåtenhet att göra det kan leda till allvarliga skador. **SPARA DENNA MANUAL**

·FÖR BARN 18 MÅNADER OCH UPP !

·Risk för kvävning!

· Använd **ALDRIG** med spädbarn som inte kan sitta upp eller komma in och ut ur produkten utan hjälp

· Barn kan rulla över och fastna i huvud och ansikte mot produktens mjuka sida och kvävs .

DET ÄR FÖRÄLDRARNAS ELLER VÅRDNADSMANNAS ANSVAR ATT SE till att minderåriga FÅR Lämplig vägledning OCH/ELLER ÖVERVAKNING VID ANVÄNDNING AV DENNA PRODUKT.

TEKNISKA SPECIFIKATIONER

Modell	ETZDD-01
Huvudmaterial	Skumma
Produktmått (LxBxH)	610*430*400 mm
Förpackningsstorlek (LxBxH)	445*345*170 mm
Nettovikt (kg)	1,95
Bruttovikt (kg)	2.7

DELAR



A Chair/Sofa Slipcover

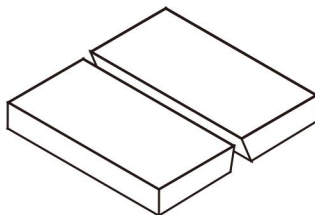

B Angled Lounger Foam (2)

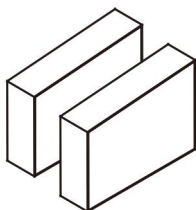

C Side Arm Foam (2)

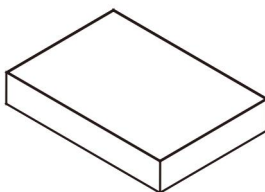

D Base Foam

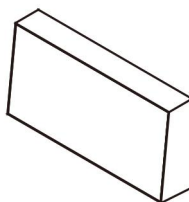

E Chair/Sofa Back Foam



Blanket*1

Monteringssteg

- A** STUFFING THE CHAIR/SOFA SILPCOVER
 • Place cover down with the front facing up and away



CHAIR/SOFA FOAM LAYOUT

- Parts are numbered in order of assembly

- 1** START WITH:
 (B) Angled Lounger Foam
 • Angle pieces orientation is key to proper folding
 • Important that the angled pieces leave gap at the bottom

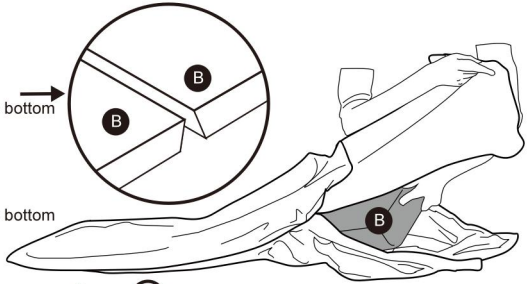

- 2** NEXT:
 Insert (B) Angled Lounger Foam
 • Angle pieces orientation is key to proper folding
 • Important that the angled pieces leave gap at the bottom

- 3** NEXT:
 Insert (C) Side Arm Foam
 • Arms sits angle slope forward

- 4** NEXT:
 Insert (C) Side Arm Foam
 • Arms sits angle slope forward

- 5** NEXT:
 Insert (E) Chair Back Foam
 Back rest has an angle that faces to the inside

- 6** NEXT:
 Insert (D) Base Foam

- 7** FINISH BY:
 • Zipping all the way and removed paper clip from Childproof Closure hole

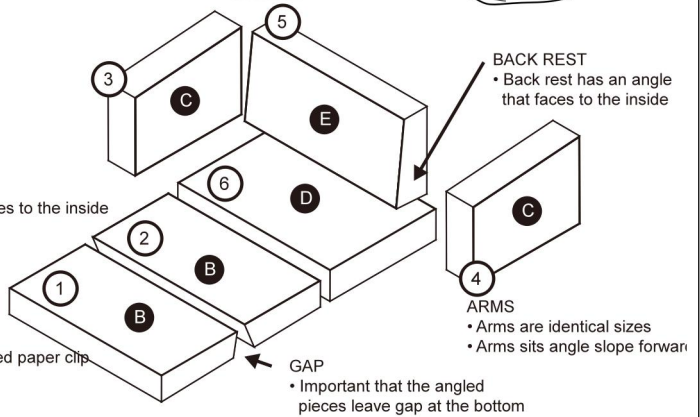

- 8** Smooth and adjust slipcover to line up with the corners of all Foam

Skötsel, Förvaring & Rengöring

6. När ditt barns äventyr är över kan Lunix Modular Couch for Kids fungera som en vanlig soffa eller så kan den enkelt staplas när den inte används. Varje del har en dragkedja som är lätt att ta av och tvätta.

2. Placera inte kuddarna i någon typ av vätska

3. Håll borta från alla lösningsmedel och starka rengöringsmedel.

4. Bambuöverdraget kan tvättas i maskin med kallt vatten.

5. Var försiktig när du tar bort överdraget från kudden: vi

rekommenderar att du böjer skummet (för att göra det mindre)

samtidigt som du tar bort överdraget för att undvika att slita upp det

Felsökning

När driftsproblem uppstår, se tabellen nedan.

PROBLEM	MÖJLIG ORSAKA	MÖJLIG LÖSNING
SKUMMEN TITT TÖMMAD	Skummen har komprimerats under lång tid	Låt skummet återhämta sig till sin ursprungliga form i minst 48 timmar på en varm plats
INDUSTRIALODOR KOMMER FRÅN TGE SKUM	Skummen har lagrats länge	Låt skummet ventileras i minst 48 timmar
SKUMMET TÄCKTAS TILLÄMPAD EFTER 48H	Skummen har placerats i ett kallt rum	Placera skummet på en varmare plats. Om skummet efter 72 timmar inte återgick till sin ursprungliga form.

Address : Shuangchenglu 803nong11hao1602A-1609shi, baoshanqu, shanghai 200000 CN.

Importerad till AUS: SIHAO PTY LTD, 1 ROKEVA STREETEASTWOOD NSW 2122 Australien

Importerad till USA: Sanven Technology Ltd., Suite 250, 9166 Anaheim Place, Rancho Cucamonga, CA 91730

EC	REP
-----------	------------

E-CrossStu GmbH
Mainzer Landstr.69, 60329 Frankfurt am Main.

UK	REP
-----------	------------

YH CONSULTING LIMITED.
C/O YH Consulting Limited Office 147, Centurion House,
London Road, Staines-upon-Thames, Surrey, TW18 4AX

VEVOR®

TOUGH TOOLS, HALF PRICE

Support och e-garanticertifikat

www.vevor.com/support

