

Art.Nr.
 5905309901 / 5905309902 /
 5905309904 / 5805302986
 AusgabeNr.
 5905309901_0008
 Rev.Nr.
 17/12/2025

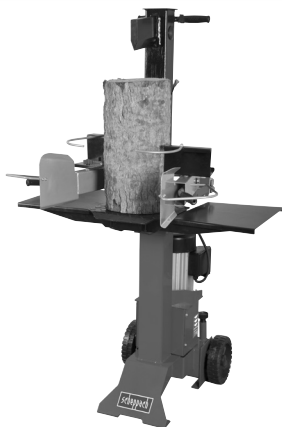

Made in P.R.C.

HL730

DE	Holzspalter Originalbetriebsanleitung	8
GB	Log splitter Translation of original instruction manual	24
FR	Fendeur de bûches Traduction des instructions d'origine	37
IT	Spaccalegna La traduzione dal manuale di istruzioni originale	51
NL	Houtspijlter Vertaling van de originele gebruikshandleiding	65
ES	Cortador de madera Traducción del manual de instrucciones original	79
PT	Fenedeira Tradução do manual de operação original	94
CZ	Štípač dřeva Překlad originálního návodu k obsluze	108
SK	Štiepačka dreva Překlad originálneho návodu na obsluhu	121
HU	Fahasító Eredeti használati utasítás fordítása	135
PL	Łuparka do drewna Tłumaczenie oryginalnej instrukcji obsługi	149
HR	Cjepač drva Prijevod originalnog priručnika za uporabu	164
SI	Cepilnik drv Prevod originalnih navodil za uporabo	177







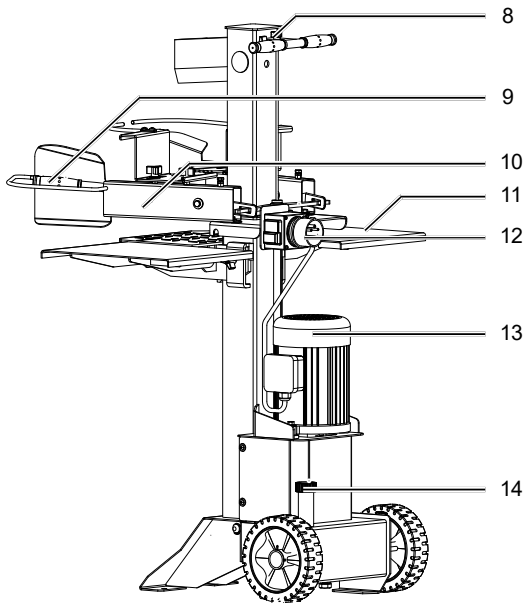
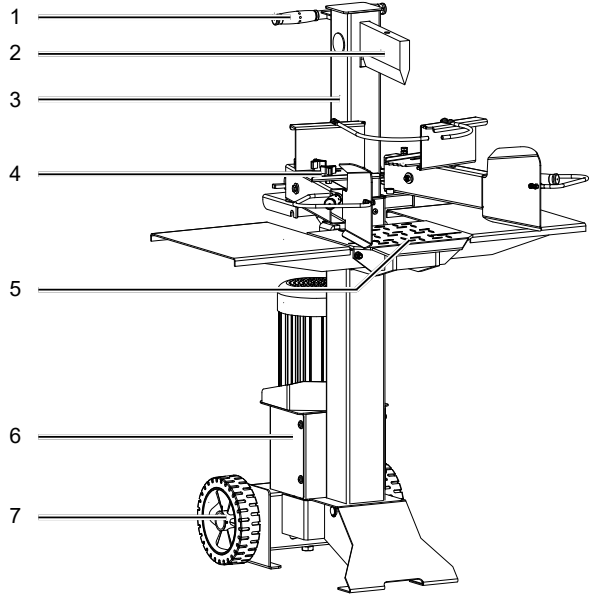

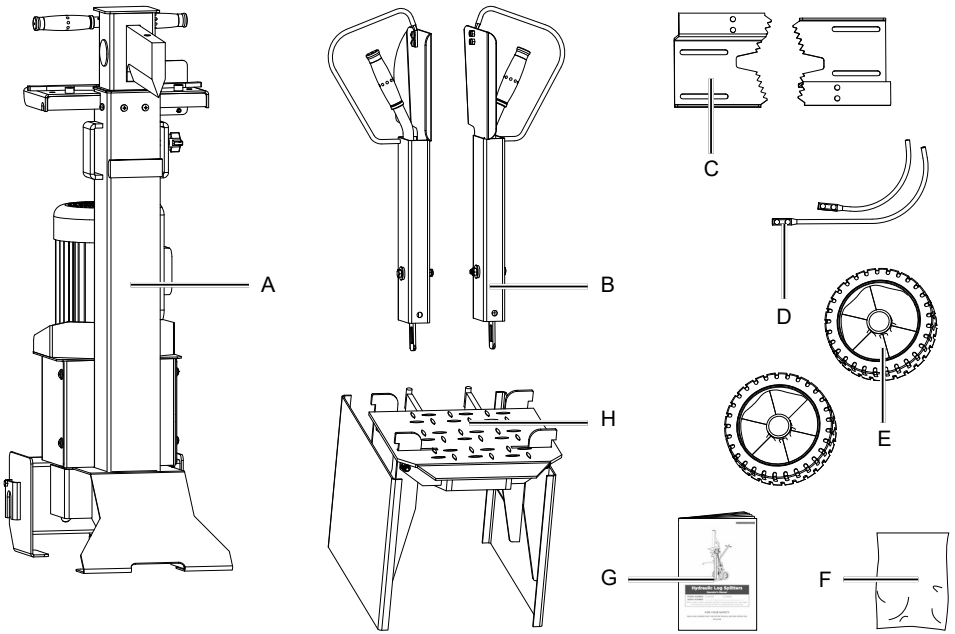



EE	Puulõhkuja Originaalkäitusjuhendi tõlge	190
LT	Medienos skaldytuvas Originalios naudojimo instrukcijos vertimas	203
LV	Malkas skaldītājs Oriģinālās lietošanas instrukcijas tulkojums	216
SE	Vedklyv Översättning av original-bruksanvisning	230
FI	Halkaisukone Käännös alkuperäisestä käyttöohjeesta	243
DK	Træspalter Oversættelse fra den oprindelige betjeningsvejledning	256
NO	Vedkløyver Oversettelse av den originale brukerveiledningen	269
BG	Машина за цепене на дърва Превод на оригиналното ръководство за експлоатация	282
GR	Σχίστης ξύλου Μετάφραση του πρωτοτύπου των οδηγιών χρήσης	297
RO	Mașină de despiciat lemne Traducere din manualul de exploatare original	312
RS	Mašina za cepanje drva Prevod originalnog uputstva za upotrebu	326
TR	Ođun yarıcı Orijinal kullanim talimatı çevirisi	340

Nachdrucke, auch auszugsweise, bedürfen der Genehmigung.
 Technische Änderungen vorbehalten. Abbildungen beispielhaft!

1





				× 2		
				× 2		
				× 2	A	
				× 2		
				M10 × 25	× 2	B
				M6 × 16	× 4	C
					× 4	

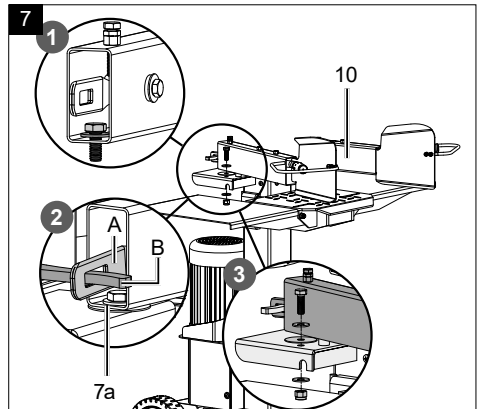
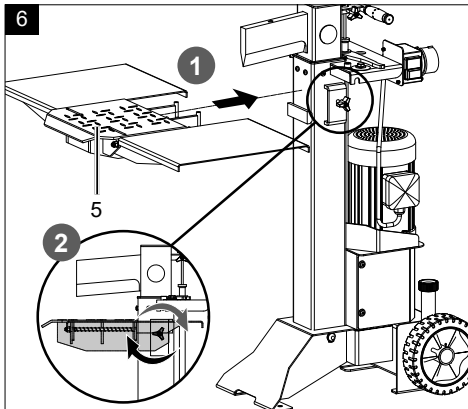
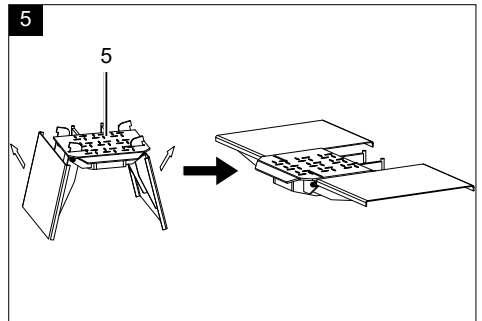
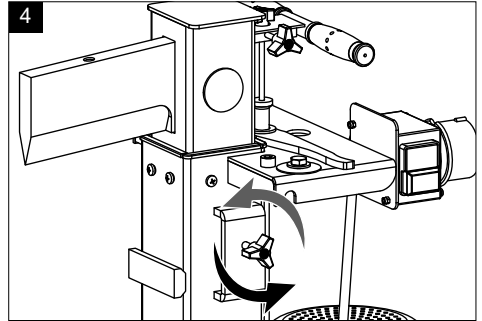
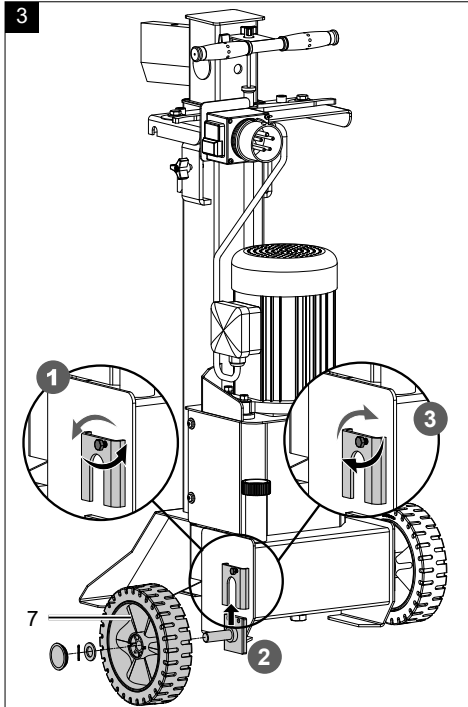

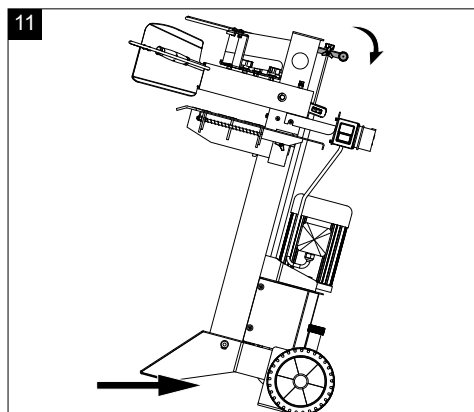
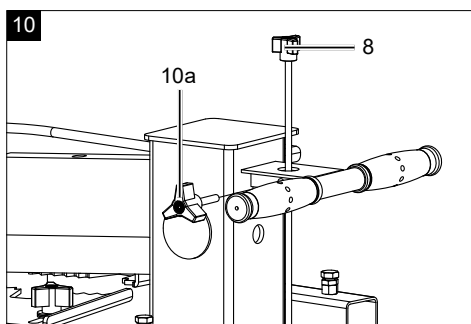
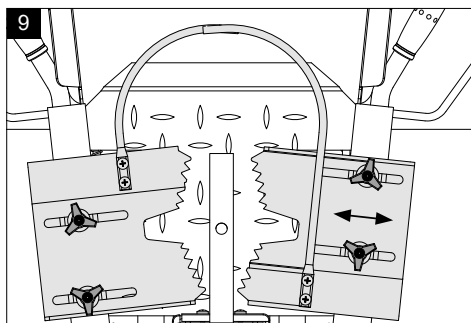
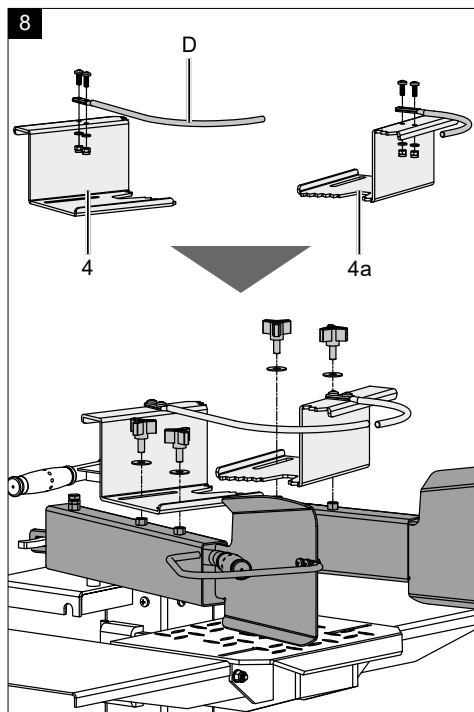

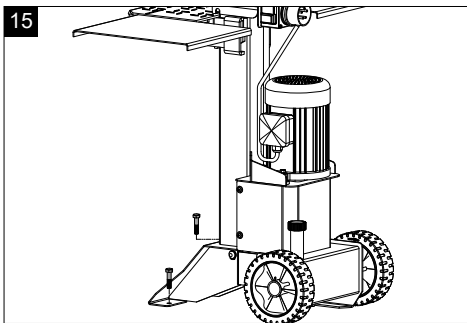
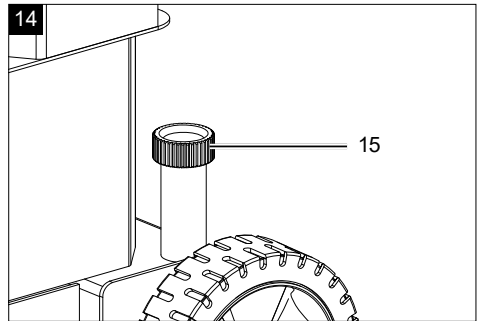
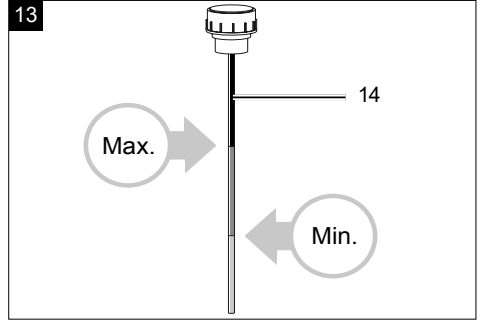
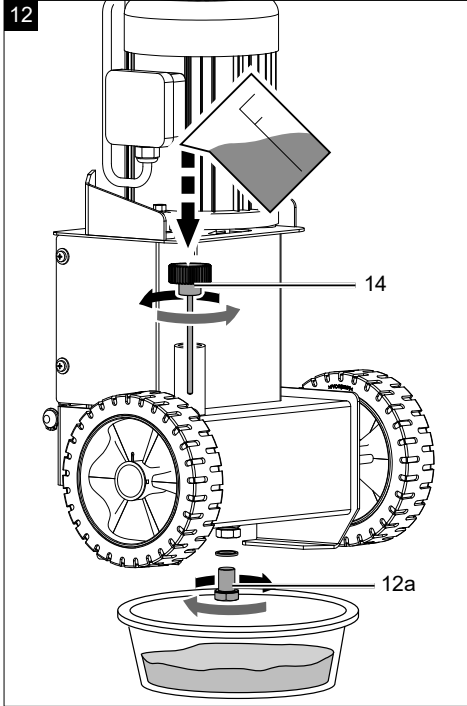

Erklärung der Symbole auf dem Gerät

Die Verwendung von Symbolen in diesem Handbuch soll Ihre Aufmerksamkeit auf mögliche Risiken lenken. Die Sicherheitssymbole und Erklärungen, die diese begleiten, müssen genau verstanden werden. Die Warnungen selbst beseitigen keine Risiken und können korrekte Maßnahmen zum Verhüten von Unfällen nicht ersetzen.

	Vor Inbetriebnahme das Handbuch lesen!
	Unfallsichere Schuhe benutzen.
	Arbeitshandschuhe verwenden.
	Gehörschutz und Schutzbrille benutzen.
	Schutzhelm benutzen.
	Rauchverbot im Arbeitsbereich.
	Kein Hydrauliköl auf den Boden laufen lassen.
	Halten Sie Ihren Arbeitsbereich in Ordnung! Unordnung kann Unfälle zur Folge haben!
	Entsorgen Sie das Altöl ordnungsgemäß (Altölsammelstelle vor Ort). Es ist verboten, Altöl in den Boden abzulassen oder mit Abfall zu vermischen.
	Es ist verboten, Schutz- und Sicherheitsvorrichtungen zu entfernen oder zu verändern.
	Nur der Bediener darf im Arbeitsbereich der Maschine stehen. Unbeteiligte Personen sowie Haus- und Nutztiere aus dem Gefahrenbereich (5 m Mindestabstand) fernhalten.
	Entfernen Sie verklemmte Stämme nicht mit Ihren Händen.

	<p>Gerät nicht bei Nässe verwenden! Vor Nässe schützen!</p>
	<p>Achtung! Vor Reparatur-, Wartungs- und Reinigungsarbeiten Motor abstellen und Netzstecker ziehen.</p>
	<p>Schnitt- und Quetschgefahr; niemals gefährliche Bereiche berühren, wenn sich das Spaltnesser bewegt.</p>
	<p>Hochspannung, Lebensgefahr!</p>
	<p>Maschine darf nur von einer Person bedient werden!</p>
	<p>Entlüfterschraube vor Arbeitsbeginn circa 2 Umdrehungen lösen. Vor Transport schließen.</p>
	<p>Vorsicht! Bewegte Werkzeuge!</p>
	<p>Gerät nicht liegend transportieren!</p>
	<p>Hebepunkt</p>
	<p>Achtung! Lesen Sie vor dem Gebrauch die Bedienungsanleitung. Benutzen Sie die Handgriffe wie vorgeschrieben.</p>
	<p>Das Produkt entspricht den geltenden europäischen Richtlinien.</p>
<p>⚠ Achtung!</p>	<p>In dieser Bedienungsanweisung haben wir Stellen, die Ihre Sicherheit betreffen, mit diesem Zeichen versehen.</p>
	<p>Das Produkt entspricht den geltenden serbischen Richtlinien.</p>



Inhaltsverzeichnis:**Seite:**

1.	Einleitung	11
2.	Gerätebeschreibung	11
3.	Lieferumfang	11
4.	Bestimmungsgemäße Verwendung	11
5.	Allgemeine Sicherheitshinweise	12
6.	Technische Daten	16
7.	Auspacken	16
8.	Aufbau / Vor Inbetriebnahme	17
9.	In Betrieb nehmen	17
10.	Elektrischer Anschluss	18
11.	Reinigung	19
12.	Transport	19
13.	Lagerung	20
14.	Wartung	20
15.	Entsorgung und Wiederverwertung	20
16.	Störungsabhilfe	21
17.	Konformitätserklärung	354

1. Einleitung

Hersteller:

Scheppach GmbH
Günzburger Straße 69
D-89335 Ichenhausen

Verehrter Kunde,

wir wünschen Ihnen viel Freude und Erfolg beim Arbeiten mit Ihrem neuen Gerät.

Hinweis:

Der Hersteller dieses Gerätes haftet nach dem geltenden Produkthaftungsgesetz nicht für Schäden, die an diesem Gerät oder durch dieses Gerät entstehen bei:

- unsachgemäßer Behandlung
- Nichtbeachtung der Bedienungsanweisung
- Reparaturen durch Dritte, nicht autorisierte Fachkräfte
- Einbau und Austausch von nicht originalen Ersatzteilen
- nicht bestimmungsgemäßer Verwendung
- Ausfällen der elektrischen Anlage bei Nichtbeachtung der nationalen elektrischen Vorschriften und Bestimmungen.

Beachten Sie:

Lesen Sie vor der Montage und vor Inbetriebnahme den gesamten Text der Bedienungsanleitung durch.

Diese Bedienungsanleitung soll es Ihnen erleichtern, Ihr Gerät kennenzulernen und dessen bestimmungsgemäßen Einsatzmöglichkeiten zu nutzen.

Die Bedienungsanleitung enthält wichtige Hinweise, wie Sie mit dem Gerät sicher, fachgerecht und wirtschaftlich arbeiten, und wie Sie Gefahren vermeiden, Reparaturkosten sparen, Ausfallzeiten verringern und die Zuverlässigkeit und Lebensdauer des Gerätes erhöhen.

Zusätzlich zu den Sicherheitsbestimmungen dieser Bedienungsanleitung müssen Sie unbedingt die für den Betrieb des Gerätes geltenden Vorschriften Ihres Landes beachten.

Bewahren Sie die Bedienungsanleitung, in einer Plastikhülle geschützt vor Schmutz und Feuchtigkeit, bei dem Gerät auf. Sie muss von jeder Bedienungsperson vor Aufnahme der Arbeit gelesen und sorgfältig beachtet werden.

An dem Gerät dürfen nur Personen arbeiten, die im Gebrauch des Gerätes unterwiesen und über die damit verbundenen Gefahren unterrichtet sind. Das geforderte Mindestalter ist einzuhalten.

Neben den in dieser Bedienungsanleitung enthaltenen Sicherheitshinweisen und den besonderen Vorschriften Ihres Landes sind die für den Betrieb von baugleichen Maschinen allgemein anerkannten technischen Regeln zu beachten.

Wir übernehmen keine Haftung für Unfälle oder Schäden, die durch Nichtbeachten dieser Anleitung und den Sicherheitshinweisen entstehen.

2. Gerätebeschreibung

1. Transportgriffe
2. Spaltkeil
3. Spaltholm
4. Verstellbare Krallen
5. Tisch
6. Abdeckung
7. Räder
8. Hubeinstellstange
9. Bediengriff
10. Bedienarme kpl.
11. Ablagetisch (seitlich)
12. Schalter- / Steckerkombination
13. Motor
14. Ölmesstab
15. Entlüftungskappe

3. Lieferumfang

- A. Spalter
- B. Bedienarme
- C. Verstellbare Krallen
- D. Zusätzliche Halterungen
- E. Räder
- F. Beipackbeutel (A, B, C)
- G. Bedienungsanleitung
- H. Tisch incl. Ablagetischen

4. Bestimmungsgemäße Verwendung

Die Maschine darf nur nach ihrer Bestimmung verwendet werden. Jede weitere darüber hinausgehende Verwendung ist nicht bestimmungsgemäß. Für daraus hervorgerufene Schäden oder Verletzungen aller Art haftet der Benutzer/Bediener und nicht der Hersteller. Bestandteil der bestimmungsgemäßen Verwendung ist auch die Beachtung der Sicherheitshinweise, sowie die Montageanleitung und Betriebshinweise in der Bedienungsanleitung.

Personen, welche die Maschine bedienen und warten, müssen mit dieser vertraut und über mögliche Gefahren unterrichtet sein.

Darüber hinaus sind die geltenden Unfallverhütungsvorschriften genauestens einzuhalten.

Sonstige allgemeine Regeln in arbeitsmedizinischen und sicherheitstechnischen Bereichen sind zu beachten.

Veränderungen an der Maschine schließen eine Haftung des Herstellers und daraus entstehende Schäden gänzlich aus.

- Der Hydraulik-Holzspalter ist nur für stehenden Betrieb einsetzbar, Hölzer dürfen nur stehend in Faserichtung gespalten werden. Die Abmessungen der zu spaltenden Hölzer:
Holzlänge min. - max.: 10 - 55 cm
Holzdurchmesser min. - max.: 8 - 30 cm
- Holz niemals liegend oder gegen die Faserrichtung spalten.
- Die Sicherheits- Arbeits- und Wartungsvorschriften des Herstellers sowie die in den technischen Daten angegebenen Abmessungen müssen eingehalten werden.
- Die zutreffenden Unfallverhütungsvorschriften und die sonstigen allgemein anerkannten sicherheitstechnischen Regeln müssen beachtet werden.
- Die Maschine darf nur von Personen genutzt, gewartet oder repariert werden, die damit vertraut und über die Gefahren unterrichtet sind. Eigenmächtige Veränderungen an der Maschine schließen eine Haftung des Herstellers für daraus resultierende Schäden aus.
- Die Maschine darf nur mit Originalzubehör und Original-Werkzeugen des Herstellers genutzt werden.
- Jeder darüber hinausgehende Gebrauch gilt als nicht bestimmungsgemäß. Für daraus resultierende Schäden haftet der Hersteller nicht; das Risiko dafür trägt allein der Benutzer.

Bitte beachten Sie, dass unsere Geräte bestimmungsgemäß nicht für den gewerblichen, handwerklichen oder industriellen Einsatz konstruiert wurden. Wir übernehmen keine Gewährleistung, wenn das Gerät in Gewerbe-, Handwerks- oder Industriebetrieben sowie bei gleichzusetzenden Tätigkeiten eingesetzt wird.

5. Allgemeine Sicherheitshinweise

In dieser Bedienungsanleitung haben wir Stellen, die Ihre Sicherheit betreffen, mit diesem Zeichen versehen: 

Allgemeine Sicherheitshinweise

- Vor dem Benutzen der Maschine muss das Benutzungs- und Wartungshandbuch vollständig gelesen werden.
- Es müssen immer Sicherheitsschuhe getragen werden, um einen Schutz gegen das Risiko auf den Fuß fallender Stämme zu gewährleisten.
- Es müssen immer Arbeitshandschuhe getragen werden, die die Hände gegen Späne und Splitter schützen, die während der Arbeit entstehen können.
- Es muss immer eine Schutzbrille oder ein Visier getragen werden, um die Augen gegen Späne und Splitter zu schützen, die während der Arbeit entstehen können.
- Es ist verboten, Schutz- oder Sicherheitseinrichtungen zu entfernen oder zu verändern.
- Abgesehen vom Bediener ist es verboten im Arbeitsradius der Maschine zu stehen. Keine andere Person und kein Tier darf innerhalb eines Radius von 5 Metern um die Maschine anwesend sein.
- Das Ablassen von Altöl in die Umwelt ist verboten. Das Öl muss entsprechend den gesetzlichen Vorschriften des Landes entsorgt werden, in dem der Betrieb erfolgt.

Schnitt- oder Quetschgefährdung der Hände:

- Niemals gefährliche Bereiche berühren, während sich der Keil bewegt.

Warnung!

Niemals einen Stamm mit der Hand entfernen, der sich am Keil verklemmt hat.

Warnung!

Vor sämtlichen Wartungsarbeiten, den Netzstecker ziehen.

Warnung!

Spannung wie auf dem Typenschild angegeben. Bewahren Sie diese Anweisungen gut auf!

Arbeitsplatzsicherheit

- Halten Sie Ihren Arbeitsbereich sauber und aufgeräumt. Unordnung und unbeleuchtete Arbeitsbereiche können zu Unfällen führen.
- Arbeiten Sie mit diesem Gerät nicht in explosionsgefährdeter Umgebung, in der sich brennbare Flüssigkeiten, Gase oder Stäube befinden. Elektrowerkzeuge erzeugen Funken, die den Staub oder die Dämpfe entzünden können.

- Halten Sie Kinder und andere Personen während der Benutzung des Elektrowerkzeuges fern. Bei Ablenkung können Sie die Kontrolle über das Gerät verlieren.

Elektrische Sicherheit

Achtung!

Beim Gebrauch von Elektrowerkzeugen sind zum Schutz gegen elektrischen Schlag, Verletzungs- und Brandgefahr folgende grundsätzliche Sicherheitsmaßnahmen zu beachten. Lesen Sie alle diese Hinweise, bevor Sie dieses Elektrowerkzeug benutzen, und bewahren Sie die Sicherheitshinweise gut auf.

- Der Anschlussstecker des Gerätes muss in die Steckdose passen. Der Stecker darf in keiner Weise verändert werden. Verwenden Sie keine Adapterstecker gemeinsam mit schutzgeerdeten Geräten. Unveränderte Stecker und passende Steckdosen verringern das Risiko eines elektrischen Schlages.
- Vermeiden Sie Körperkontakt mit geerdeten Oberflächen, wie von Rohren, Heizungen, Herden und Kühlschränken. Es besteht ein erhöhtes Risiko durch elektrischen Schlag, wenn Ihr Körper geerdet ist.
- Halten Sie das Gerät von Regen oder Nässe fern. Das Eindringen von Wasser in ein Elektrogerät erhöht das Risiko eines elektrischen Schlages.
- Zweckentfremden Sie das Kabel nicht, um das Gerät zu tragen, aufzuhängen oder um den Stecker aus der Steckdose zu ziehen. Halten Sie das Kabel fern von Hitze, Öl, scharfen Kanten oder sich bewegenden Geräteteilen. Beschädigte oder verwickelte Kabel erhöhen das Risiko eines elektrischen Schlages.
- Wenn Sie mit einem Elektrowerkzeug im Freien arbeiten, verwenden Sie nur Verlängerungskabel, die auch für den Außenbereich zugelassen sind. Die Anwendung eines für den Außenbereich zugelassenen Verlängerungskabels verringert das Risiko eines elektrischen Schlages.
- Schließen Sie das Elektrowerkzeug über eine mit maximal 16A abgesicherte Schutzkontaktsteckdose an den Netzstrom an. Wir empfehlen den Einbau einer Fehlerstrom-Schutzeinrichtung mit einem Nennauslösestrom von nicht mehr als 30 mA. Lassen Sie sich von Ihrem Elektroinstallateur beraten.

Sicherheit von Personen

- Die Bedienungsperson muss mindestens 18 Jahre alt sein.
- Kinder dürfen nicht mit diesem Produkt arbeiten.
- Seien Sie aufmerksam, achten Sie darauf, was Sie tun und gehen Sie mit Vernunft an die Arbeit mit

einem Elektrowerkzeug. Benutzen Sie das Gerät nicht, wenn Sie müde sind oder unter dem Einfluss von Drogen, Alkohol oder Medikamenten stehen.

- Ein Moment der Unachtsamkeit beim Gebrauch des Elektrogerätes kann zu ernsthaften Verletzungen führen.
- Tragen Sie persönliche Schutzausrüstung und immer eine Schutzbrille. Das Tragen persönlicher Schutzausrüstung, wie Staubmaske, rutschfeste Sicherheitsschuhe, Schutzhelm oder Gehörschutz, je nach Art und Einsatz des Elektrowerkzeuges, verringert das Risiko von Verletzungen.
- Tragen Sie einen Gehörschutz. Die Einwirkung von Lärm kann Hörverlust bewirken.
- Tragen Sie eine Staubschutzmaske. Beim Bearbeiten von Holz und anderer Materialien kann gesundheitsschädlicher Staub entstehen. Asbesthaltiges Material darf nicht bearbeitet werden!
- Tragen Sie eine Schutzbrille. Während der Arbeit entstehende Funken oder aus dem Gerät heraus tretende Splitter, Späne und Stäube können Sichtverlust bewirken.
- Vermeiden Sie eine unbeabsichtigte Inbetriebnahme. Vergewissern Sie sich, dass der Schalter in der Position „AUS“ ist, bevor Sie den Stecker in die Steckdose stecken.
- Wenn Sie beim Tragen des Gerätes den Finger am Schalter haben oder das Gerät eingeschaltet an die Stromversorgung anschließen, kann dies zu Unfällen führen.
- Entfernen Sie Einstellwerkzeuge oder Schraubenschlüssel, bevor Sie das Gerät einschalten. Ein Werkzeug oder Schlüssel, der sich in einem drehenden Geräteteil befindet, kann zu Verletzungen führen.
- Überschätzen Sie sich nicht. Sorgen Sie für einen sicheren Stand, und halten Sie jederzeit das Gleichgewicht. Dadurch können Sie das Gerät in unerwarteten Situationen besser kontrollieren.
- Tragen Sie geeignete Kleidung. Tragen Sie keine weite Kleidung oder Schmuck. Halten Sie Haare, Kleidung und Handschuhe fern von sich bewegenden Teilen. Lockere Kleidung, Schmuck oder lange Haare können von sich bewegenden Teilen erfasst werden.

Sorgfältiger Umgang und Gebrauch von Elektrowerkzeugen

- Überlasten Sie Ihr Werkzeug nicht. Verwenden Sie für Ihre Arbeit das dafür bestimmte Elektrogerät. Mit dem passenden Elektrowerkzeug arbeiten Sie besser und sicherer im angegebenen Leistungsbereich.

- Benutzen Sie kein Elektrowerkzeug, dessen Schalter defekt ist. Ein Elektrowerkzeug, das sich nicht mehr ein oder ausschalten lässt, ist gefährlich und muss repariert werden.
- Ziehen Sie den Stecker aus der Steckdose, bevor Sie Geräteeinstellungen vornehmen, Zubehörteile wechseln oder das Gerät weglegen. Diese Vorsichtsmaßnahme verhindert den unbeabsichtigten Start des Gerätes.
- Bewahren Sie unbenutzte Elektrowerkzeuge außerhalb der Reichweite von Kindern auf. Lassen Sie Personen das Gerät nicht benutzen, die mit diesem Gerät nicht vertraut sind oder diese Anweisungen nicht gelesen haben. Elektrowerkzeuge sind gefährlich, wenn sie von unerfahrenen Personen benutzt werden.
- Pflegen Sie das Gerät mit Sorgfalt. Kontrollieren Sie, ob bewegliche Teile einwandfrei funktionieren und nicht klemmen, ob Teile gebrochen oder so beschädigt sind, dass die Funktion des Gerätes beeinträchtigt ist. Lassen Sie beschädigte Teile vor dem Einsatz des Gerätes reparieren.
- Viele Unfälle haben ihre Ursache in schlecht gewarteten Elektrowerkzeugen. Halten Sie Ihre Schneidwerkzeuge scharf und sauber. Sorgfältig gepflegte Schneidwerkzeuge mit scharfen Schneidkanten verklemmen sich weniger und sind leichter zu führen.
- Verwenden Sie Elektrowerkzeug, Einsatzwerkzeuge usw. entsprechend diesen Anweisungen und so, wie es für diesen speziellen Gerätetyp vorgeschrieben ist. Berücksichtigen Sie dabei die Arbeitsbedingungen und die auszuführende Tätigkeit.
- Der Gebrauch von Elektrowerkzeugen für andere als die vorgesehenen Anwendungen kann zu gefährlichen Situationen führen.

Service

- Lassen Sie Ihr Gerät nur von qualifiziertem Fachpersonal und nur mit Original-Ersatzteilen reparieren. Damit wird sichergestellt, dass die Sicherheit des Gerätes erhalten bleibt.

Warnung!

Dieses Elektrowerkzeug erzeugt während des Betriebs ein elektromagnetisches Feld. Dieses Feld kann unter bestimmten Umständen aktive oder passive medizinische Implantate beeinträchtigen.

Um die Gefahr von ernsthaften oder tödlichen Verletzungen zu verringern, empfehlen wir Personen mit medizinischen Implantaten ihren Arzt und den Hersteller vom medizinischen Implantat zu konsultieren, bevor

das Elektrowerkzeug bedient wird.

Spezielle Sicherheitshinweise für Holzspalter

⚠ Vorsicht!

Bewegte Maschinenteile. Nicht in den Spaltbereich greifen.

⚠ WARNUNG!

Die Benutzung dieses leistungsstarken Geräts kann spezielle Gefahren verursachen. Achten Sie besonders darauf, sich und die Personen in Ihrer Umgebung zu sichern. Grundlegende Sicherheitsvorkehrungen müssen immer befolgt werden, um das Risiko von Verletzungen und Gefahren zu verringern.

Die Maschine darf nur durch einen Bediener betrieben werden.

- Niemals versuchen Stämme zu spalten, die größer als die empfohlene Stammaufnahmekapazität sind.
- Stämme dürfen keine Nägel oder Drähte enthalten, die herausfliegen oder die Maschine beschädigen können.
- Die Stämme müssen am Ende flächig zugeschnitten sein und alle Zweige müssen vom Stamm entfernt sein.
- Das Holz immer in Richtung seiner Maserung spalten. Holz nicht quer zum Spalter einbringen und spalten, da damit der Spalter beschädigt werden kann.
- Der Bediener muss die Maschinensteuerung beidhändig bedienen, ohne eine andere Vorrichtung als Ersatz der Steuerung einzusetzen.
- Die Maschine darf nur von Erwachsenen betrieben werden, die vor dem Betreiben die Bedienungsanleitung gelesen haben. Niemand darf diese Maschine benutzen, ohne das Handbuch gelesen zu haben.
- Niemals zwei Stämme gleichzeitig in einem Arbeitsgang spalten, da Holz herausfliegen kann, was gefährlich ist.
- Niemals Holz während des Betriebs nachlegen oder ersetzen, da dies sehr gefährlich ist.
- Während die Maschine arbeitet, müssen Personen und Tiere mindestens in einem Radius von 5 Metern um den Holzspalter ferngehalten werden.
- Niemals Schutzvorrichtungen des Holzspalters verändern oder ohne sie arbeiten.
- Niemals den Holzspalter mit Zylinderdruck länger als 5 Sekunden zwingen, übermäßig hartes Holz zu spalten. Überhitztes Öl kann unter Druck die Maschine beschädigen. Die Maschine anhalten und nach 90°-Drehung des Stammes nochmals versuchen den Stamm zu spalten. Falls das Holz immer

noch nicht gespaltet werden kann, bedeutet dies, dass die Härte des Holzes die Leistungsfähigkeit der Maschine übersteigt und es ausgesondert werden muss, damit der Holzspalter nicht beschädigt wird.

- Niemals die laufende Maschine unbeaufsichtigt lassen. Maschine anhalten und vom Netz trennen, wenn Sie nicht arbeiten.
- Die Maschine nicht in der Nähe von Erdgas, Benzinrinnen oder anderen brennbaren Materialien betreiben.
- Niemals den Schaltkasten oder die Motorabdeckung öffnen. Falls notwendig einen qualifizierten Elektriker kontaktieren.
- Sicherstellen, dass die Maschine und Kabel niemals mit Wasser in Kontakt kommen.
- Das Stromkabel sorgsam behandeln und das Netzkabel nicht ruckartig ziehen oder reißen, um es auszustecken. Die Kabel von übermäßiger Hitze, Öl und scharfkantigen Gegenständen fernhalten.
- Bitte beachten Sie die Temperaturverhältnisse bei der Arbeit. Extrem niedrige und extrem hohe Umgebungstemperaturen können zu Funktionsstörungen führen.
- Erstbenutzer sollten von einer erfahrenen Bedienerperson eine praktische Einweisung im Gebrauch des Holzspalters erhalten und das Arbeiten zunächst unter Aufsicht üben.

Prüfen Sie vor dem Arbeiten

- ob alle Funktionen des Gerätes ordnungsgemäß funktionieren
- ob alle Sicherheitstechnischen Einrichtungen ordnungsgemäß funktionieren (Zweihand- Sicherheitschaltung, Not-Aus-Schalter)
- ob das Gerät ordnungsgemäß abgeschaltet werden kann
- ob das Gerät richtig eingestellt ist (Stammauflage, Stammhaltekrallen, Spaltkeilhöhe)

Halten Sie beim Arbeiten den Arbeitsbereich stets frei von Hindernissen (z.B. Holzstücke).

Spezielle Warnungen beim Betrieb des Holzspalters

Beim Betrieb dieses leistungsstarken Geräts können spezielle Gefahren auftreten. Achten Sie besonders darauf, sich und die Personen in Ihrer Umgebung zu sichern.

Hydraulik

Niemals dieses Gerät betreiben, falls eine Gefahr durch Hydraulikflüssigkeit besteht. Vor Benutzung des Spalters auf Lecks in der Hydraulik überprüfen. Stellen Sie sicher, dass das Gerät und Ihr Arbeitsbereich

sauber und frei von Ölflecken sind. Hydraulikflüssigkeit kann Gefährdungen hervorrufen, da Sie ausrutschen und fallen können, Ihre Hände beim Benutzen der Maschine ausrutschen oder Feuergefahr entsteht.

Elektrische Sicherheit

- Niemals dieses Gerät bei einer elektrischen Gefährdung betreiben. Niemals ein elektrisches Gerät unter feuchten Bedingungen betreiben.
- Niemals dieses Gerät mit einer ungeeigneten Zuleitung oder Verlängerungsleitung betreiben.
- Niemals dieses Gerät betreiben, falls Sie nicht mit einem ordnungsgemäß geerdeten Anschluss verbunden sind, der die Leistung gemäß der Aufschrift zur Verfügung stellt und durch eine Sicherung geschützt ist.

Mechanische Gefahren

Holzspalten verursacht besondere mechanische Gefahren.

- Niemals dieses Gerät betreiben, falls Sie nicht ordnungsgemäße Schutzhandschuhe, Schuhe mit Stahlkappen und einen zugelassenen Augenschutz tragen.
- Vorsicht vor entstehenden Splintern; vermeiden Sie Stichverletzungen und ein mögliches Festfressen des Geräts.
- Niemals versuchen zu lange oder zu kleine Stämme zu spalten, die nicht richtig in das Gerät passen.
- Niemals versuchen Stämme zu spalten, die Nägel, Draht oder andere Gegenstände enthalten.
- Beim Arbeiten aufräumen; angesammeltes gespaltenes Holz und Holzspäne können eine gefährliche Arbeitsumgebung erzeugen. Niemals in einer überfüllten Arbeitsumgebung weiterarbeiten, in der Sie ausrutschen, stolpern oder hinfallen können.
- Halten Sie Zuschauer vom Gerät fern und lassen Sie niemals unbefugte Personen das Gerät bedienen.

Restrisiken

Die Maschine ist nach dem Stand der Technik und den anerkannten sicherheitstechnischen Regeln gebaut. Dennoch können beim Arbeiten einzelne Restrisiken auftreten.

- Verletzungsgefahr für Finger und Hände durch das Spaltwerkzeug bei unsachgemäßer Führung oder Auflage des Holzes.
- Verletzungen durch das wegschleudernde Werkstück bei unsachgemäßer Halterung oder Führung.
- Gefährdung durch Strom bei Verwendung nicht ordnungsgemäßer Elektroanschlusleitungen.

- Gefährdung durch besondere Eigenschaften des Holzes (Äste, ungleiche Form usw.).
- Gefährdung der Gesundheit durch Strom bei Verwendung nicht ordnungsgemäßer Elektro-Anschlussleitungen.
- Schalten Sie das Gerät aus und ziehen Sie den Netzstecker, bevor Sie Einstell- oder Wartungsarbeiten vornehmen.
- Des Weiteren können trotz aller getroffener Vorkehrungen nicht offensichtliche Restrisiken bestehen.
- Restrisiken können minimiert werden, wenn die „Sicherheitshinweise“ und die „Bestimmungsgemäße Verwendung“, sowie die Bedienungsanleitung insgesamt beachtet werden.
- Vermeiden Sie zufällige Inbetriebsetzungen der Maschine: beim Einführen des Steckers in die Steckdose darf die Betriebstaste nicht gedrückt werden.
- Halten Sie Ihre Hände vom Arbeitsbereich fern, wenn die Maschine in Betrieb ist.
- Beim Spalten kann es aufgrund der Holzbeschaffenheit (z.B. durch Verwachsungen, Stammabschnitte von unregelmäßiger Form usw.) zu Gefährdungen wie Herausschleudern von Teilen, Blockieren des Splatters und Quetschungen kommen.

6. Technische Daten

Motor V / Hz	230V / 50Hz	400V / 50Hz
Aufnahmeleistung P1	3000 W	2100 W
Abgabeleistung P2	2200 W	1500 W
Betriebsart	S6 40%	S6 40%
Motordrehzahl min ⁻¹	2800	2800
Phasenwender	-	ja
Maße L x B x H	850 x 915	850 x 915
	x 1495 mm	x 1495 mm
Tischhöhe	800 mm	
Arbeitshöhe	920 mm	
Holzlänge min. - max.	10 - 55 cm	
Holzdurchmesser min. - max.:	8 - 30 cm	
Leistung max.	7 t	
Zylinderhub	495 mm	
Vorlaufgeschwindigkeit	4,5 cm/s	

Rücklaufgeschwindigkeit	16,5 cm/s	
Ölmenge	3,5 l	
Gewicht ca.	98,5 kg	94,5 kg

Technische Änderungen vorbehalten!

Geräusche

⚠ Warnung: Lärm kann gravierende Auswirkungen auf Ihre Gesundheit haben. Bei Maschinenlärm über 85 dB, tragen Sie bitte einen geeigneten Gehörschutz.

Geräuschkennwerte (230 V~)

Schallleistungspegel L_{WA}	97,4 dB
Schalldruckpegel L_{pA}	89,8 dB
Unsicherheit $K_{WA/pA}$	3 dB

Geräuschkennwerte (400V~)

Schallleistungspegel L_{WA}	98 dB
Schalldruckpegel L_{pA}	89,8 dB
Unsicherheit $K_{WA/pA}$	3 dB

*Betriebsart S6 40%, ununterbrochener periodischer Betrieb mit Aussetzbelastung. Der Betrieb setzt sich aus einer Anlaufzeit, einer Zeit mit konstanter Belastung und einer Leerlaufzeit zusammen. Die Spieldauer beträgt 10 min, die relative Einschaltdauer beträgt 40% der Spieldauer.

Druckkraft:

Das Leistungsniveau der eingebauten Hydraulikpumpe kann ein kurzzeitiges Druckniveau für eine Spaltkraft von bis zu 7 Tonnen erreichen. In der Grundeinstellung werden die Hydraulikspalter werkseitig auf ein ca. 10% niedrigeres Leistungsniveau eingestellt.

Aus Sicherheitsgründen dürfen die Grundeinstellungen vom Anwender nicht verstellt werden.

Bitte beachten Sie, dass äußere Umstände wie Betriebs- und Umgebungstemperatur, Luftdruck und Feuchtigkeit die Viskosität des Hydrauliköls beeinflussen. Zudem können Fertigungstoleranzen und Wartungsfehler das erreichbare Druckniveau beeinträchtigen.

7. Auspacken

Öffnen Sie die Verpackung und nehmen Sie das Gerät vorsichtig heraus.

Entfernen Sie das Verpackungsmaterial sowie Verpackungs- / und Transportsicherungen (falls vorhanden). Überprüfen Sie, ob der Lieferumfang vollständig ist.

Kontrollieren Sie das Gerät und die Zubehörteile auf Transportschäden. Bei Beanstandungen muss sofort der Zubringer verständigt werden. Spätere Reklamationen werden nicht anerkannt.

Bewahren Sie die Verpackung nach Möglichkeit bis zum Ablauf der Garantiezeit auf.

Machen Sie sich vor dem Einsatz anhand der Bedienungsanleitung mit dem Gerät vertraut.

Verwenden Sie bei Zubehör sowie Verschleiß- und Ersatzteilen nur Originalteile. Ersatzteile erhalten Sie bei Ihrem Fachhändler.

Geben Sie bei Bestellungen unsere Artikelnummern sowie Typ und Baujahr des Gerätes an.

⚠ **ACHTUNG!**

Gerät und Verpackungsmaterial sind kein Kinderspielzeug! Kinder dürfen nicht mit Kunststoffbeuteln, Folien und Kleinteilen spielen! Es besteht Verschluckungs- und Erstickungsgefahr!

8. Aufbau / Vor Inbetriebnahme

8.1 Montage Räder (7) (Beipackbeutel A)

- Lockern Sie die Sechskantschraube an der Lasche (Abb. 3 (1)) so weit, bis die Radachse in die Lasche hinein passt.
- Führen Sie nun die Radachse in die Lasche (Abb. 3 (2)) ein.
- Spannen Sie die zuvor gelockerte Schraube fest.
- Bringen Sie nun die Räder und die Scheibe an.
- Fixieren Sie die Räder mit einem Splint an der Achse.
- Zum Schluss die kleine Radkappe anbringen. Wiederholen Sie diesen Vorgang auf der anderen Seite.

8.2 Montage Tisch (5)

- Lockern Sie die Sterngriffschraube (Abb. 4).
- Klappen Sie nun die beiden Ablagetische (11) nach Außen, wie in Abb. 5 dargestellt.
- Nun den Tisch in die dafür vorgesehen Halterung anbringen und die zuvor gelöste Sterngriffschraube wieder anziehen (Abb. 6 (2)).

8.3 Montage Bedienarme kpl. (10) (Beipackbeutel B)

Die Bediengriffe der Arme zeigen nach außen!

- Sechskantschraube und Scheibe durch die Bohrung

am Bedienarm durchstecken (Abb. 7 (1)).

- Bedienarm (A) in die Schaltwippe (B) einführen (Abb. 7 (2)).
- Die Beilagscheibe (7a) zwischen den Bedienarm und die Ablage legen (Abb. 7 (2)).
- Von unten nun die Sechskantschraube mit Scheibe und einer selbstsichernden Mutter spannen.
- Achtung: Die selbstsichernde Mutter nur so fest anziehen, dass sich der Bedienarm komplett nach links und rechts bewegen lässt.
- Befestigen Sie nun den anderen Bedienarm nach der beschriebenen Methode auf der anderen Seite.

8.4 Montage Krallen (Beipackbeutel C)

- Befestigen Sie die Zusatzhalterungen (D) mit je zwei Kreuzschlitzschrauben, Scheiben und Muttern an die Krallen (Abb. 8). Achten Sie darauf, dass die längere Zusatzhalterung an der Kralle (4), befestigt wird, die kürzere Zusatzhalterung muss an der Kralle (4a) befestigt werden.
- Legen Sie die verstellbaren Krallen auf die bereits angeschweißten Sechskantmuttern und befestigen Sie diese mit den beiliegenden Sterngriffschrauben und Scheiben (Abb. 8).
- Achtung die Zacken, die an den Krallen angebracht sind, müssen nach der Montage zueinander zeigen (Abb. 9).

⚠ **ACHTUNG!**

Vor der Inbetriebnahme das Gerät unbedingt komplett montieren!

9. In Betrieb nehmen

Die Maschine muss standsicher auf einem stabilen und ebenen Untergrund (z.B. Betonboden) aufgestellt werden.

Um die Standsicherheit zu gewährleisten, ist es erforderlich die Maschine mit zwei Dübeln und Schrauben (mindestens M10 x 80) am Boden zu verschrauben. (Siehe Abb. 15)

Vergewissern Sie sich, dass die Maschine komplett und vorschriftsmäßig montiert ist. Überprüfen Sie vor jedem Gebrauch:

- die Anschlussleitungen auf defekte Stellen (Risse, Schnitte und dergleichen),
- die Maschine auf evtl. Beschädigungen,
- ob alle Schrauben fest angezogen sind,
- die Hydraulik auf Leckstellen und

- den Ölstand,
- den Ein-, Ausschalter auf Funktion.

Ölstand überprüfen (Abb. 13)

Die Hydraulikanlage ist ein geschlossenes System mit Öltank, Ölpumpe und Steuerventil. Überprüfen Sie den Ölstand regelmäßig vor jeder Inbetriebnahme. Zu niedriger Ölstand kann die Ölpumpe beschädigen. Der Ölstand muss innerhalb der mittleren Markierung am Ölmesstab sein. Die Spaltsäule muss vor der Prüfung eingefahren sein, die Maschine muss eben stehen. Drehen Sie den Ölmesstab komplett rein, um den Ölstand zu messen.

Funktionsprüfung

Vor jedem Einsatz soll eine Funktionsprüfung gemacht werden.

Aktion:	Ergebnis:
Beide Handgriffe nach unten drücken.	Spaltnmesser geht nach unten - bis ca. 10 cm über Tisch.
Jeweils einen Handgriff loslassen.	Spaltnmesser bleibt in der gewählten Position stehen.
Loslassen beider Handgriffe.	Spaltnmesser fährt in die obere Position zurück.

Vor jedem Einsatz sollte eine Ölstandsprüfung vorgenommen werden, siehe Kapitel „Wartung“!

Entlüften (Abb. 14)

Entlüften Sie die Hydraulikanlage, bevor Sie den Spalter in Betrieb nehmen.

- Lösen Sie die Entlüftungskappe (15) einige Umdrehungen, damit Luft aus dem Öltank entweichen kann.
- Lassen Sie die Kappe während des Betriebs offen.
- Bevor Sie den Spalter bewegen, schließen Sie die Kappe wieder, da sonst Öl auslaufen kann.

Wenn die Hydraulikanlage nicht entlüftet wird, beschädigt die eingeschlossene Luft die Dichtungen und damit den Spalter!

Hubbegrenzung bei Kurzholz (Abb. 10)

Untere Spaltnmesserposition ca. 10 cm über Spaltnstisch

- Spaltnmesser auf gewünschte Position fahren einen Bedienarm loslassen.
- Motor ausschalten.
- Den zweiten Bedienarm loslassen.
- Die Sternengriffschraube (10a) lösen.
- Die Hub-Einstellstange (8) nach oben führen, bis sie von der Feder gestoppt wird.

- Die Sternengriffschraube (10a) wieder anziehen.
- Motor einschalten.
- Obere Position überprüfen.

Ein-/Ausschalten (12)

Drücken Sie den grünen Knopf zum Einschalten.

Drücken Sie den roten Knopf zum Ausschalten.

Hinweis: Überprüfen Sie vor jedem Gebrauch die Funktion der Ein-/Ausschalt-Einheit durch einmaliges Ein- und Ausschalten.

Wiederanlaufsicherung bei Stromunterbrechung (Nullspannungs-Auslöser)

Bei Stromausfall, unbeabsichtigtem Ziehen des Steckers oder defekter Sicherung schaltet das Gerät automatisch ab. Zum Wiedereinschalten drücken Sie erneut den grünen Knopf an der Schalteinheit.

Spalten

- Holz auf den Tisch stellen, mit beiden Handgriffen festhalten, Handgriffe nach unten drücken, sobald das Spaltnmesser in das Holz eindringt die Handgriffe nach außen schieben bei gleichzeitigem Druck nach unten. Dabei wird verhindert, dass Druck auf die Haltebleche ausgeübt wird.
- Nur gerade abgesägte Hölzer spalten.
- Holz senkrecht spalten.
- **Nie liegend oder quer spalten.**
- Beim Holzspalten geeignete Handschuhe tragen.
- **Achtung Verletzungsgefahr! Verklemmtes Holz nicht mit den Händen entfernen, immer gegen die Spaltnrichtung herausschlagen.**

Achtung! Die seitlichen Ablagetische dürfen nicht als Spaltnunterlage/Spaltnstisch verwendet werden.

Arbeitsende

- Fahren Sie das Spaltnmesser in die untere Position.
- Lassen Sie einen Bedienarm los.
- Schalten Sie das Gerät aus und ziehen den Netzstecker.
- Schließen Sie die Entlüftungsschraube.
- Allgemeine Wartungshinweise beachten.

10. Elektrischer Anschluss

Der installierte Elektromotor ist betriebsfertig angeschlossen. Der Anschluss entspricht den einschlägigen VDE- und DIN-Bestimmungen.

Der kundenseitige Netzanschluss sowie die verwendete Verlängerungsleitung müssen diesen Vorschriften entsprechen.

Verwenden Sie einen ortsveränderlichen Personenschutzschalter (PRCD), falls im Versorgungsnetz die Fehlerstromschutzschaltung (RCD) mit einem Nennfehlerstrom von max. 0,03 A nicht vorgesehen ist.

- Das Produkt erfüllt die Anforderungen der EN 61000-3-11 und unterliegt Sonderanschlussbedingungen. Das heißt, dass eine Verwendung an beliebigen frei wählbaren Anschlusspunkten nicht zulässig ist.
- Das Produkt kann bei ungünstigen Netzverhältnissen zu vorübergehenden Spannungsschwankungen führen.
- Das Produkt ist ausschließlich zur Verwendung an Anschlusspunkten vorgesehen, die
 - a) eine maximale zulässige Netzimpedanz "Z" ($Z_{\max} = 0,354 \Omega (230V) / 1,043 \Omega (400V)$) nicht überschreiten, oder
 - b) eine Dauerstrombelastbarkeit des Netzes von mindestens 100 A je Phase haben.
- Sie müssen als Benutzer sicherstellen, wenn nötig in Rücksprache mit Ihrem Energieversorgungsunternehmen, dass Ihr Anschlusspunkt, an dem Sie das Produkt betreiben möchten, eine der beiden genannten Anforderungen a) oder b) erfüllt.

Schadhafte Elektro-Anschlussleitung

An elektrischen Anschlussleitungen entstehen oft Isolationschäden.

Ursachen hierfür können sein:

- Druckstellen, wenn Anschlussleitungen durch Fenster oder Türspalten geführt werden.
- Knickstellen durch unsachgemäße Befestigung oder Führung der Anschlussleitung.
- Schnittstellen durch Überfahren der Anschlussleitung.
- Isolationschäden durch Herausreißen aus der Wandsteckdose.
- Risse durch Alterung der Isolation.

Solch schadhafte Elektro-Anschlussleitungen dürfen nicht verwendet werden und sind aufgrund der Isolationschäden lebensgefährlich.

Elektrische Anschlussleitungen regelmäßig auf Schäden überprüfen. Achten Sie darauf, dass beim Überprüfen die Anschlussleitung nicht am Stromnetz hängt. Elektrische Anschlussleitungen müssen den einschlägigen VDE- und DIN-Bestimmungen entsprechen. Verwenden Sie nur Anschlussleitungen mit Kennzeichnung H07RN.

Ein Aufdruck der Typenbezeichnung auf dem Anschlusskabel ist Vorschrift.

Beim Einphasen-Wechselstrommotor empfehlen wir, für Maschinen mit hohem Anlaufstrom (ab 3000 Watt), eine Absicherung von C 16A oder K 16A!

Wechselstrommotor 230 V~ / 50 Hz

Netzspannung 230 V~ / 50 Hz

Netzanschluss und Verlängerungsleitung müssen 3-adrig sein = P + N + SL. - (1/N/PE).

Verlängerungsleitungen müssen einen Mindestquerschnitt von 1,5 mm² aufweisen.

Der Netzanschluss wird mit maximal 16 A abgesichert.

Drehstrommotor 400 V~ / 50 Hz

Netzspannung 400 V~ / 50 Hz

Netzanschluss und Verlängerungsleitung müssen 5-adrig sein = 3 P + N + SL. - (3/N/PE).

Verlängerungsleitungen müssen einen Mindestquerschnitt von 1,5 mm² aufweisen.

Der Netzanschluss wird mit maximal 16 A abgesichert.

Bei Netzanschluss oder Standortwechsel muss die Drehrichtung überprüft werden. Gegebenenfalls muss die Polarität getauscht werden.

Polwende-Einrichtung im Gerätestecker drehen.

11. Reinigung

Achtung!

Ziehen Sie vor allen Reinigungsarbeiten den Netzstecker.

Wir empfehlen, dass Sie das Gerät direkt nach jeder Benutzung reinigen.

Wischen Sie von Zeit zu Zeit mit einem Tuch Späne und Staub von der Maschine ab.

Reinigen Sie das Gerät regelmäßig mit einem feuchten Tuch und etwas Schmierseife. Verwenden Sie keine Reinigungs- oder Lösungsmittel; diese könnten die Kunststoffteile des Gerätes angreifen. Achten Sie darauf, dass kein Wasser in das Geräterinnere gelangen kann.

12. Transport

⚠ Achtung!

Ziehen Sie vor dem Transport den Netzstecker.

Um den Holzspalter zu transportieren, muss man das Spaltmesser ganz nach unten fahren. Den Spalter mit dem Handgriff an der Spaltsäule leicht kippen, bis die Maschine sich auf die Räder neigt und so fortbewegt werden kann (Abb. 11).

13. Lagerung

⚠ Achtung!

Ziehen Sie vor dem Transport den Netzstecker.

Bevor Sie das Gerät einlagern, fahren Sie das Spaltmesser in die untere Position.

Lagern Sie das Gerät und dessen Zubehör an einem dunklen, trockenen und frostfreien sowie für Kinder unzugänglichen Ort. Die optimale Lagertemperatur liegt zwischen 5 und 30 °C.

Bewahren Sie das Werkzeug in der Originalverpackung auf.

Decken Sie das Werkzeug ab, um es vor Staub oder Feuchtigkeit zu schützen. Bewahren Sie die Bedienungsanleitung bei dem Werkzeug auf.

14. Wartung

Achtung!

Ziehen Sie vor allen Wartungsarbeiten den Netzstecker.

Wann wechsle ich das Öl?

Erster Ölwechsel nach 50 Betriebsstunden, danach alle 500 Betriebsstunden.

Ölwechsel (Abb. 12)

- Fahren Sie die Spaltsäule komplett ein.
- Stellen Sie einen Behälter mit mindestens 6l Fassungsvermögen unter den Spalter.
- Lösen Sie den Ölmesstab 14.
- Öffnen Sie die Ölablassschraube 12a unter dem Öltank, damit das Öl herauslaufen kann.
- Schließen Sie die Ölablassschraube 12a wieder.
- Füllen Sie 3,5l neues Hydrauliköl mit Hilfe eines sauberen Trichters ein.
- Schrauben Sie den Ölmesstab wieder auf.

Entsorgen Sie anfallendes Altöl ordnungsgemäß in der örtlichen Altsämsammelstelle. Es ist verboten, Altöle in den Boden abzulassen oder mit Abfall zu vermischen.

Wir empfehlen Öl der HLP 32 Reihe.

Spalterholm

Der Holm des Spalters ist vor Inbetriebnahme leicht einzufetten. Dieser Vorgang muss alle 5 Betriebsstunden wiederholt werden. Fett leicht auftragen. **Der Holm darf nicht trockenlaufen.**

Hydraulikanlage

Die Hydraulikanlage ist ein geschlossenes System mit Öltank, Ölpumpe und Steuerventil.

Das werksseitig komplettierte System darf nicht verändert oder manipuliert werden.

Ölstand regelmäßig kontrollieren.

Zu niedriger Ölstand beschädigt die Ölpumpe. Hydraulikanschlüsse und Verschraubungen regelmäßig auf Dichtheit prüfen – evtl. nachziehen.

Anschlüsse und Reparaturen

Anschlüsse und Reparaturen der elektrischen Ausrüstung dürfen nur von einer Elektro-Fachkraft durchgeführt werden.

Bei Rückfragen bitte folgende Daten angeben:

- Stromart des Motors
- Daten des Maschinen-Typenschildes
- Daten des Motor-Typenschildes

Service-Informationen

Es ist zu beachten, dass bei diesem Produkt folgende Teile einem gebrauchsgemäßen oder natürlichen Verschleiß unterliegen bzw. folgende Teile als Verbrauchsmaterialien benötigt werden.

Verschleißteile*: Spaltkeil-/Spaltholmführungen, Hydrauliköl

* nicht zwingend im Lieferumfang enthalten!

Ersatzteile und Zubehör erhalten Sie in unserem Service-Center. Scannen Sie hierzu den QR-Code auf der Titelseite.

15. Entsorgung und Wiederverwertung

Hinweise zur Verpackung



Die Verpackungsmaterialien sind recycelbar. Bitte Verpackungen umweltgerecht entsorgen.

Hinweise zum Elektro- und Elektronikgerätegesetz (ElektroG)



Elektro- und Elektronik-Altgeräte gehören nicht in den Hausmüll, sondern sind einer getrennten Erfassung bzw. Entsorgung zuzuführen!

- Altbatterien oder -akkus, welche nicht fest im Altgerät verbaut sind, müssen vor Abgabe zerstörungs-

frei entnommen werden! Deren Entsorgung wird über das Batteriegesetz geregelt.

- Besitzer bzw. Nutzer von Elektro- und Elektronikgeräten sind nach deren Gebrauch gesetzlich zur Rückgabe verpflichtet.
- Der Endnutzer trägt die Eigenverantwortung für das Löschen seiner personenbezogenen Daten auf dem zu entsorgenden Altgerät!
- Das Symbol der durchgestrichenen Mülltonne bedeutet, dass Elektro- und Elektronikaltgeräte nicht über den Hausmüll entsorgt werden dürfen.
- Elektro- und Elektronikaltgeräte können bei folgenden Stellen unentgeltlich abgegeben werden:
 - Öffentlich-rechtliche Entsorgungs- bzw. Sammelstellen (z. B. kommunale Bauhöfe).
 - Verkaufsstellen von Elektrogeräten (stationär und online), sofern Händler zur Rücknahme verpflichtet sind oder diese freiwillig anbieten.
 - Bis zu drei Elektroaltgeräte pro Geräteart, mit einer Kantenlänge von maximal 25 Zentimetern, können Sie ohne vorherigen Erwerb eines Neugerätes vom Hersteller kostenfrei bei diesem abgeben oder einer anderen autorisierten Sammelstelle in Ihrer Nähe zuführen.
 - Weitere ergänzende Rücknahmebedingungen der Hersteller und Vertrieber erfahren Sie beim jeweiligen Kundenservice.

- Im Falle der Anlieferung eines neuen Elektrogerätes durch den Hersteller an einen privaten Haushalt, kann dieser die unentgeltliche Abholung des Elektroaltgerätes, auf Nachfrage vom Endnutzer, veranlassen. Setzen Sie sich hierzu mit dem Kundenservice des Herstellers in Verbindung.
- Diese Aussagen gelten nur für Geräte, die in den Ländern der Europäischen Union installiert und verkauft werden und die der Europäischen Richtlinie 2012/19/EU unterliegen. In Ländern außerhalb der Europäischen Union können davon abweichende Bestimmungen für die Entsorgung von Elektro- und Elektronik-Altgeräten gelten.

Möglichkeiten zur Entsorgung des ausgedienten Gerätes erfahren Sie bei Ihrer Gemeinde- oder Stadtverwaltung.

Kraftstoffe und Öle

- Vor der Entsorgung des Geräts müssen der Kraftstofftank und der Motorölbehälter geleert werden!
- Kraftstoff und Motoröl gehören nicht in den Hausmüll oder Abfluss, sondern sind einer getrennten Erfassung bzw. Entsorgung zuzuführen!
- Leere Öl- und Kraftstoffbehälter müssen umweltgerecht entsorgt werden.

16. Störungsabhilfe

Die folgende Tabelle zeigt Fehlersymptome auf und beschreibt, wie sie Abhilfe schaffen können, wenn Ihre Maschine einmal nicht richtig arbeitet. Wenn Sie das Problem damit nicht lokalisieren und beseitigen können, wenden Sie sich an Ihre Service-Werkstatt.

Störung	Mögliche Ursache	Abhilfe
Die hydraulische Pumpe springt nicht an	Spannung fehlt	Stromzuleitung prüfen
	Der Thermo-Schalter des Motors hat sich ausgeschaltet	Den Motor in ausgeschaltetem Zustand abkühlen lassen und nach einiger Zeit wieder starten. Durch den Abkühlvorgang schaltet sich der Thermo-Schalter automatisch wieder an.
Die Säule bewegt sich nicht abwärts	Niedriger Ölstand	Den Ölstand kontrollieren und nachfüllen
	Einer der Hebel ist nicht angeschlossen	Die Befestigung der Hebel kontrollieren
	Schmutz in den Schienen	Die Säule reinigen
Motor läuft an, aber die Säule bewegt sich nicht abwärts	Falsche Drehrichtung des Motors bei Drehstrom	Drehrichtung des Motors prüfen und umstellen



Garantiebedingungen

Revisionsdatum 26.11.2021

Sehr geehrte Kundin, sehr geehrter Kunde,

unsere Produkte unterliegen einer strengen Qualitätskontrolle. Sollte ein Gerät dennoch nicht einwandfrei funktionieren, bedauern wir dies sehr und bitten Sie, sich an unseren Servicedienst unter der unten angegebenen Adresse zu wenden. Gerne stehen wir Ihnen auch telefonisch über die Servicenummer zur Verfügung. Die nachfolgenden Hinweise sollen Ihnen für eine problemlose Bearbeitung und Regulierung im Schadensfall dienen.

Für die Geltendmachung von Garantieansprüchen - innerhalb Deutschland - gilt folgendes:

1. **Diese Garantiebedingungen** regeln unsere **zusätzlichen Hersteller-Garantieleistungen** für Käufer (private Endverbraucher) von Neugeräten. Die gesetzlichen Gewährleistungsansprüche werden von dieser Garantie nicht berührt. Für diese ist der Händler zuständig, bei dem Sie das Produkt erworben haben.
2. **Die Garantieleistung** erstreckt sich ausschließlich auf Mängel an einem von Ihnen erworbenen neuen Gerät, die auf einem Material- oder Herstellungsfehler beruhen und ist - nach unserer Wahl - auf die unentgeltliche Reparatur solcher Mängel oder den Austausch des Gerätes beschränkt (ggf. auch Austausch mit einem Nachfolgemodell). Ersetzte Geräte oder Teile gehen in unser Eigentum über. Bitte beachten Sie, dass unsere Geräte bestimmungsgemäß nicht für den gewerblichen, handwerklichen oder beruflichen Einsatz konstruiert wurden. Ein Garantiefall kommt daher nicht zustande, wenn das Gerät innerhalb der Garantiezeit in Gewerbe-, Handwerks- oder Industriebetrieben verwendet wurde oder einer gleichzusetzenden Beanspruchung ausgesetzt war.
3. **Von unseren Garantieleistungen ausgenommen sind:**
 - Schäden am Gerät, die durch Nichtbeachtung der Montageanleitung, nicht fachgerechte Installation, Nichtbeachtung der Bedienungsanleitung (z.B. Anschluss an eine falsche Netzspannung oder Stromart) bzw. der Wartungs- und Sicherheitsbestimmungen oder durch Einsatz des Gerätes unter ungeeigneten Umweltbedingungen sowie durch mangelnde Pflege und Wartung entstanden sind.
 - Schäden am Gerät, die durch missbräuchliche oder unsachgemäße Anwendungen (wie z.B. Überlastung des Gerätes oder Verwendung von nicht zugelassenen Werkzeugen bzw. Zubehör), Eindringen von Fremdkörpern in das Gerät (wie z.B. Sand, Steine oder Staub), Transportschäden, Gewaltanwendung oder Fremdeinwirkungen (wie z. B. Schäden durch Herunterfallen) entstanden sind.
 - Schäden am Gerät oder an Teilen des Gerätes, die auf einen bestimmungsgemäßen, üblichen (betriebsbedingten) oder sonstigen natürlichen Verschleiß zurückzuführen sind sowie Schäden und/oder Abnutzung von Verschleißteilen.
 - Mängel am Gerät, die durch Verwendung von Zubehör-, Ergänzungs- oder Ersatzteilen verursacht wurden, die keine Originalteile sind oder nicht bestimmungsgemäß verwendet werden.
 - Geräte, an denen Veränderungen oder Modifikationen vorgenommen wurden.
 - Geringfügige Abweichungen von der Soll-Beschaffenheit, die für Wert und Gebrauchstauglichkeit des Gerätes unerheblich sind.
 - Geräte an denen eigenmächtig Reparaturen oder Reparaturen, insbesondere durch einen nicht autorisierten Dritten, vorgenommen wurden.
 - Wenn die Kennzeichnung am Gerät bzw. die Identifikationsinformationen des Produktes (Maschinenaufkleber) fehlen oder unlesbar sind.
 - Geräte die eine starke Verschmutzung aufweisen und daher vom Servicepersonal abgelehnt werden.

Schadensersatzansprüche sowie Folgeschäden sind von dieser Garantieleistung generell ausgeschlossen.
4. **Die Garantiezeit** beträgt regulär **24 Monate*** (12 Monate bei Batterien / Akkus) und beginnt mit dem Kaufdatum des Gerätes. Maßgeblich ist das Datum auf dem Original-Kaufbeleg. Garantieansprüche müssen jeweils nach Kenntniserlangung unverzüglich erhoben werden. Die Geltendmachung von Garantieansprüchen nach Ablauf der Garantiezeit ist ausgeschlossen. Die Reparatur oder der Austausch des Gerätes führt weder zu einer Verlängerung der Garantiezeit noch wird eine neue Garantiezeit durch diese Leistung für das Gerät oder für etwaige eingebaute Ersatzteile in Gang gesetzt. Dies gilt auch bei Einsatz eines Vor-Ort-Services. Das betroffene Gerät ist in gesäubertem Zustand zusammen mit einer Kopie des Kaufbelegs, - hierin enthalten die Angaben zum Kaufdatum und der Produktbezeichnung - der Kundendienststelle vorzulegen bzw. einzusenden. Wird ein Gerät unvollständig, ohne den kompletten Lieferumfang eingeschendet, wird das fehlende Zubehör wertmäßig in Anrechnung / Abzug gebracht, falls das Gerät ausgetauscht wird oder eine Rückerstattung erfolgt. Teilweise oder komplett zerlegte Geräte können nicht als Garantiefall akzeptiert werden. Bei nicht berechtigter Reklamation bzw. außerhalb der Garantiezeit trägt der Käufer generell die Transportkosten und das Transportrisiko. **Einen Garantiefall melden Sie bitte vorab bei der Servicestelle (s.u.) an.** In der Regel wird vereinbart, dass das defekte Gerät mit einer kurzen Beschreibung der Störung per Abhol-Service (nur in Deutschland) oder - im Reparaturfall außerhalb des Garantiezeitraums - ausreichend frankiert, unter Beachtung der entsprechenden Verpackungs- und Versandrichtlinien, an die unten angegebene Serviceadresse eingeschendet wird. **Beachten Sie bitte, dass Ihr Gerät (modellabhängig) bei Rücklieferung, aus Sicherheitsgründen - frei von allen Betriebsstoffen ist.** Das an unser Service-Center eingeschickte Produkt, muss so verpackt sein, dass Beschädigungen am Reklamationsgerät auf dem Transportweg vermieden werden. Nach erfolgter Reparatur / Austausch senden wir das Gerät frei an Sie zurück. Können Produkte nicht repariert oder ausgetauscht werden, kann nach unserem eigenen freien Ermessen ein Geldbetrag bis zur Höhe des Kaufpreises des mangelhaften Produkts erstattet werden, wobei ein Abzug aufgrund von Abnutzung und Verschleiß berücksichtigt wird. Diese Garantieleistungen gelten nur zugunsten des privaten Erstkäufers und sind nicht abtret- oder übertragbar.

5. Für die Geltendmachung Ihres Garantieanspruches **kontaktieren Sie bitte unser Service-Center.**

Bitte verwenden Sie vorzugsweise unser Formular auf unserer

Homepage: <https://www.scheppach.com/de/service>

Bitte senden Sie uns keine Geräte ohne vorherige Kontaktaufnahme und Anmeldung bei unserem Service-Center.

Für die Inanspruchnahme dieser Garantiezusagen ist der Erstkontakt mit unserem Service-Center zwingende Voraussetzung.

6. **Bearbeitungszeit** - Im Regelfall erledigen wir Reklamationsendungen innerhalb 14 Tagen nach Eingang in unserem Service-Center.

Sollte in Ausnahmefällen die genannte Bearbeitungszeit überschritten werden, so informieren wir Sie rechtzeitig.

7. **Verschleißteile** - Verschleißteile sind: a) mitgelieferte, an- und/oder eingebaute Batterien / Akkus sowie b) alle modellabhängigen Verschleißteile (siehe Bedienungsanleitung). Von der Garantieleistung ausgeschlossen sind tief entladene bzw. an Gehäuse und oder Batteriepolen beschädigte Batterien / Akkus.

8. **Kostenvoranschlag** - Von der Garantieleistung nicht oder nicht mehr erfasste Geräte reparieren wir gegen Berechnung. Auf Nachfrage bei unserem Service-Center können Sie die defekten Geräte für einen Kostenvoranschlag einsenden und ggf. dem Service-Center schriftlich (per Post, eMail) die Reparaturfreigabe erteilen. Ohne Reparaturfreigabe erfolgt keine weitere Bearbeitung.

9. **Andere Ansprüche**, als die oben genannten, können nicht geltend gemacht werden.

Die **Garantiebedingungen** gelten nur in der jeweils aktuellen Fassung zum Zeitpunkt der Reklamation und können ggf. unserer Homepage (www.scheppach.com) entnommen werden.

Bei Übersetzungen ist stets die deutsche Fassung maßgeblich.

Scheppach GmbH · Günzburger Str. 69 · 89335 Ichenhausen (Deutschland) · www.scheppach.com

Telefon: +800 4002 4002 (Service-Hotline/Freecall Rufnummer dt. Festnetz**) · Telefax +49 [0] 8223 4002 20 · E-Mail: service@scheppach.com

· Internet: <http://www.scheppach.com>

* Produktabhängig auch über 24 Monate; länderbezogen können erweiterte Garantieleistungen gelten

** Verbindungskosten: kostenlos aus dem deutschen Festnetz

Änderungen dieser Garantiebedingungen ohne Voranmeldung behalten wir uns jederzeit vor.



**Ersatzteile
Zubehör**



Reparatur















Kontakt



Dokumente

Explanation of the symbols on the device

Symbols are used in this manual to draw your attention to potential hazards. The safety symbols and the accompanying explanations must be fully understood. The warnings themselves will not rectify a hazard and cannot replace proper accident prevention measures.

	Read the manual before commissioning!
	Use safety shoes.
	Use work gloves.
	Use hearing protection and safety goggles.
	Use safety helmet.
	No smoking in the working area.
	Do not let hydraulic oil run onto the floor.
	Keep the work area orderly! Disorder can lead to accidents!
	Dispose of used oil properly (on-site waste oil collection point). Dumping used oil in the soil or mixing it with waste is prohibited.
	Removing or modifying protective or safety equipment is prohibited.
	Only the operator may stand in the working area of the machine. Keep uninvolved persons as well as pets and livestock away from the danger zone (minimum distance 5 m).
	Do not remove any jammed trunks with your hands.

	<p>Do not use the device in wet conditions! Protect from moisture!</p>
	<p>Attention! Before starting repair, maintenance and cleaning work, switch off the engine and unplug the mains plug.</p>
	<p>Danger of cuts and crushing; never touch dangerous areas when the splitting blade is moving.</p>
	<p>High voltage, risk of death!</p>
	<p>Machine may only be operated by one person!</p>
	<p>Loosen the bleeder screw about 2 turns before starting work. Close before transport.</p>
	<p>Caution! Moving tools!</p>
	<p>Do not transport the device lying down!</p>
	<p>Lifting point</p>
	<p>Attention! Read the operating manual before use. Use the handles as instructed.</p>
	<p>The product complies with the applicable European directives.</p>
<p>△ Attention!</p>	<p>We have marked points in these operating instructions that impact your safety with this symbol.</p>
	<p>The product complies with the applicable Serbian directives.</p>

Table of contents:**Page:**

1.	Introduction	27
2.	Device description	27
3.	Scope of delivery	27
4.	Proper use	27
5.	General safety instructions.....	28
6.	Technical data.....	31
7.	Unpacking.....	32
8.	Assembly / Before commissioning	32
9.	Start-up.....	33
10.	Electrical connection	34
11.	Cleaning.....	34
12.	Transport.....	35
13.	Storage	35
14.	Maintenance	35
15.	Disposal and recycling.....	36
16.	Troubleshooting	36
17.	Declaration of conformity	354

1. Introduction

Manufacturer:

Scheppach GmbH
Günzburger Straße 69
D-89335 Ichenhausen

Dear Customer,

we wish you much pleasure and success in working with your new device.

Note:

In accordance with the applicable product liability laws, the manufacturer of this device assumes no liability for damage to the device or caused by the device arising from:

- Improper handling
- Failure to comply with the operating instructions.
- Repairs carried out by third parties, unauthorised specialists
- Installing and replacing non-original spare parts
- Improper use
- Failures of the electrical system due to failure to observe the national electrical requirements and regulations.

Note:

Read the whole text of the operating manual before assembly and commissioning.

This operating manual should help you to familiarise yourself with your device and to use it for its intended purpose. The operating manual includes important instructions for safe, proper and economic operation of the device, for avoiding danger, for minimising repair costs and downtimes, and for increasing the reliability and extending the service life of the device.

In addition to the safety instructions in this operating manual, you must also observe the regulations applicable to the operation of the device in your country.

Keep the operating manual at the device, in a plastic sleeve, protected from dirt and moisture. They must be read and carefully observed by all operating personnel before starting the work.

The device may only be used by personnel who have been trained to use it and who have been instructed with respect to the associated hazards. The required minimum age must be observed.

In addition to the safety instructions in this operating manual and the separate regulations of your country, the generally recognised technical rules relating to the operation of such machines must also be observed.

We accept no liability for accidents or damage that occur due to a failure to observe this manual and the safety instructions.

2. Device description

1. Transport handles
2. Riving knife
3. Riving bar
4. Adjustable claws
5. Table
6. Cover
7. Wheels
8. Stroke setting bar
9. Control handle
10. Complete control arms
11. Tray table (lateral)
12. Combination switch/plug
13. Engine
14. Oil dipstick
15. Ventilation cap

3. Scope of delivery

- A. Splitter
- B. Control arms
- C. Adjustable claws
- D. Additional retainers
- E. Wheels
- F. Enclosed accessories bag (A, B, C)
- G. Operating manual
- H. Table including tray tables

4. Proper use

The machine may only be used in the intended manner. Any use beyond this is improper. The user/operator, not the manufacturer, is responsible for damages or injuries of any type resulting from this.

An element of the intended use is also the observance of the safety instructions, as well as the assembly instructions and operating information in the operating manual.

Persons who operate and maintain the machine must be familiar with it and must be informed about potential dangers.

In addition, the applicable accident prevention regulations must be strictly observed.

Other general occupational health and safety-related rules and regulations must be observed.

The liability of the manufacturer and resulting damages are excluded in the event of modifications of the machine.

- The hydraulic log splitter can only be used when standing and timbers may only be split in the direction of the grain. The dimensions of the timbers to be split:
Wood length min. - max.: 10 - 55 cm
Wood diameter min. - max.: 8 - 30 cm
- Never split wood horizontally or against the grain.
- The manufacturer's safety, operating and maintenance specifications as well as the dimensions given in the technical data must be observed.
- Relevant accident prevention regulations and other generally recognized safety and technical rules must also be observed.
- The machine may only be used, maintained or repaired by persons who are familiar with it and have been informed of the dangers. The manufacturer shall not be liable for damage resulting from unauthorised changes to the machine.
- The machine may only be operated with original accessories and original tools from the manufacturer.
- Any use beyond this is improper use. The manufacturer is not responsible for the resulting damages; the user solely bears the risk.

Please note that our equipment was not designed with the intention of use for commercial or industrial purposes. We assume no guarantee if the device is used in commercial or industrial applications, or for equivalent work.

5. General safety instructions

We have marked points in the operating instructions that impact your safety with this symbol:

General safety instructions

- The usage and maintenance manual must have been read completely before using the machine.
- Safety shoes must always be worn in order to protect against the risk of trunks falling onto feet.
- Work gloves must always be worn that protect the hands against chips and fragments that can occur while working.
- Safety goggles or a visor must always be worn in order to protect the eyes against chips and fragments which can occur while working.
- Removing or modifying protective or safety devices is prohibited.

- Apart from the operator, it is forbidden to stand in the working radius of the machine. No other persons or animals may be within 5 metres of the machine.
- Draining oil into the environment is prohibited. The oil must be disposed of in accordance with the legal regulations of the country.

Cutting or crushing hazard to hands:

- Never touch dangerous areas while the wedge is moving.

Warning!

Never remove a trunk that is caught in the wedge by hand.

Warning!

Always pull out the mains plug before carrying out maintenance work.

Warning!

Voltage as indicated on the type plate.

Store these instructions safely!

Work area safety

- Keep your work area clean and tidy. Disorganised and unlit work areas can result in accidents.
- Do not work with the device in an explosive environment where flammable liquids, gases or dusts may be located. Power tools create sparks which may ignite the dust or fumes.
- Keep children and other people away while using the electric tool. Distractions may cause you to lose control of the device.

Electrical safety

Attention!

The following basic safety measures must be observed when using power tools for protection against electric shock, and the risk of injury and fire. Read all these notices before using the power tool and store the safety instructions well for later reference.

- The device connecting plug must match the socket. Never modify the plug in any way. Do not use any adapter plugs with earthed devices. Unmodified plugs and matching outlets will reduce risk of electric shock.
- Avoid body contact with earthed or grounded surfaces, such as pipes, radiators, ranges and refrigerators. There is an increased risk of electric shock if your body is earthed or grounded.

- Keep the device away from rain and moisture. Water penetrating an electric device increases the risk of an electric shock.
- Do not use the cable for another purpose, for example, carrying or hanging the device or pulling the plug out of the socket. Keep the cable away from heat, oil, sharp edges or moving device parts. Damaged or coiled cables increase the risk of an electric shock.
- If you work with an power tool outdoors, only use extension cables that are also permitted for outdoor use. Using an extension cable permitted for outdoor use reduces the risk of an electric shock.
- Connect the power tool to the mains current via an earthed socket protected with a maximum 16A fuse. We recommend the installation of a residual current device with a nominal tripping current of no more than 30 mA. Seek advice from your electrical installer.

Personal safety

- The operating personnel must be at least 18 years of age.
- Children may not work with this product.
- Stay alert, watch what you are doing and use common sense when operating a power tool. Do not use the device while tired or under the influence of drugs, alcohol or medication.
- A moment of carelessness while operating the electrical device may result in serious personal injury.
- Wear personal protective equipment and always safety goggles. Protective equipment such as a dust mask, non-skid safety shoes, safety helmet or hearing protection used for appropriate conditions will reduce personal injuries.
- Wear hearing protection. Exposure to noise can cause hearing loss.
- Wear a dust protection mask. When machining wood and other materials, harmful dust may be generated. Do not machine material containing asbestos!
- Wear safety goggles. Sparks created during work or fragments, chippings and dust ejected by the device can cause sight loss.
- Prevent unintentional starting. Make sure that the switch is in the "OFF" position before inserting the plug into the socket.
- Keeping your finger on the switch or having the device switched on when you connect it to the power supply may result in accidents.
- Remove any adjusting key or screwdriver before turning the device on. A tool or spanner that is located in a rotating device part may result in injuries.

- Do not overestimate yourself. Keep proper footing and balance at all times. This enables better control of the device in unexpected situations.
- Wear suitable clothing. Do not wear loose clothing or jewellery. Keep hair, clothing and gloves away from moving parts. Loose clothes, jewellery or long hair can be caught in moving parts.

Careful handling and use of electric tools

- Do not overload your tool. Use the correct electric tool for your application.
The correct power tool will do the job better and safer at the rate for which it was designed.
- Do not use the power tool if the switch does not turn it on and off. Any power tool that cannot be controlled with the switch is dangerous and must be repaired.
- Disconnect the plug from the power source and/or the battery pack from the power tool before making any adjustments, changing accessories, or storing power tools. These precautionary measures will prevent the device from starting unintentionally.
- Store idle power tools out of the reach of children and Do not let people use the device if they are not familiar with it or if they have not read these instructions. Power tools are dangerous in the hands of untrained users.
- Maintain your device with care. Check for misalignment or binding of moving parts, breakage of parts and any other condition that may affect the device's operation. Have damaged parts repaired before using the device.
- Many accidents are caused by poorly maintained power tools. Always keep your cutting tools sharp and clean. Properly maintained cutting tools with sharp cutting edges are less likely to bind and are easier to control.
- Use electric tools, insert tools, etc. according to these instructions and as prescribed for that particular type of equipment. Take into account the working conditions and the work to be performed.
- Use of the power tool for operations different from those intended could result in a hazardous situation.

Service

- Only have your device repaired by qualified specialists and only with original spare parts. This ensures that safety of the device is maintained.

Warning!

This power tool generates an electromagnetic field during operation. This field can impair active or passive medical implants under certain circumstances.

In order to prevent the risk of serious or deadly injuries, we recommend that persons with medical implants consult with their physician and the manufacturer of the medical implant prior to operating the power tool.

Special safety instructions for log splitters

⚠ Caution!

Moving machine parts. Do not reach into the splitting area.

⚠ WARNING!

The use of this powerful device may cause particular hazards. Ensure that you and the persons in your surroundings are safe. Basic safety precautions must always be followed in order to reduce the risk of injuries and hazards.

The machine may only be operated by one operator.

- Never attempt to split trunks that are larger than the recommended trunk reception capacity.
- Trunks must not contain nails or wires that could fly out or damage the machine.
- The trunks must be cut so that the ends are flat and all branches must be removed from the trunk.
- Always split the wood with the grain. Do not introduce and split the wood across the splitter as this can damage the splitter.
- The operator must operate the machine control with both hands without using another device as a control.
- The machine may only be operated by adults who have read the operating manual before operation. Never use this machine without having read the manual.
- Never split two trunks in one operation at the same time as wood could fly out, which is dangerous.
- Never pile up or replace wood during operation as this is very dangerous.
- While the machine works, persons and animals must keep at least 5 metres from the log splitter.
- Never change the protective devices of the log splitter or work without them.
- Never press the log splitter with cylinder pressure for longer than 5 seconds to split excessively hard wood. Overheated oil can damage the machine under pressure. Stop the machine and try splitting the trunk again after turning the trunk 90°. If the wood can still not be split, this means that the hardness of the wood exceeds the capacity of the machine and it must be discarded so that the log splitter is not damaged.
- Never leave the running machine unattended. Stop the machine and disconnect from the mains when not working.

- Do not operate the machine in the vicinity of natural gas, petrol gutters or other combustible materials.
- Do not open the switch box or the motor cover. Contact a qualified electrician if necessary.
- Ensure that the machine and cable does not come into contact with water.
- Handle the power cable carefully and do not pull or snatch the mains cable out sharply to unplug it. Keep the cable away from excessive heat, oil and sharp objects.
- Please observe the temperature conditions when working. Excessively low and extremely high ambient temperatures can cause malfunctions.
- First-time users should receive practical instruction in the use of the log splitter from an experienced operator and should initially practice working while being supervised.

Check before working

- whether all functions of the device are working properly
- whether all safety devices are working properly (two-hand safety switch, emergency stop switch)
- whether the device can be switched off properly
- whether the device is correctly adjusted (trunk bed, trunk holding claws, riving knife height)

Always keep the working area free of obstructions when working (e.g. pieces of wood).

Special warnings when operating the log splitter

Particular hazards may occur when operating this powerful device. Ensure that you and the persons in your surroundings are safe.

Hydraulics

Never operate this device if there is a danger due to hydraulic fluid. Check for leaks in the hydraulics before using the splitter. Make sure that the device and your work area are clean and free from oil stains. Hydraulic fluids can cause hazards as you could slip and fall, your hands could slip when using the machine, or there could be a risk of fire.

Electrical safety

- Never operate this device if there is an electrical hazard. Never operate an electrical device under humid conditions.
- Never operate this device with an unsuitable supply line or extension lead.
- Never operate this device unless you are connected to a properly earthed outlet that provides power as labelled and is protected by a fuse.

Mechanical dangers

Splitting wood causes particular mechanical dangers.

- Never operate this device unless you are wearing proper protective gloves, shoes with steel caps and wearing suitable eye protection.
- Beware of fragments that occur; avoid stab injuries and possible jamming of the device.
- Never attempt to split trunks that are too long or too small as they do not fit into the device properly.
- Never attempt to split trunks that contain nails, wire, or other objects.
- Clean up while working; accumulated split wood and wood chippings can create a dangerous work environment. Never continue to work in an overcrowded work environment where you could slip, trip or fall.
- Keep bystanders away from the device and do not allow unauthorised persons operate the device.

Residual risks

The machine has been built according to the state-of-the-art and the recognised technical safety requirements. However, individual residual risks can arise during operation.

- Danger of injury for fingers and hands from the splitting tool in the event of improper guiding or support of the wood.
- Injuries due to the workpiece being ejected at high speed due to improper holding or guiding.
- Hazard due to electrical power with the use of improper electrical connection cables.
- Dangers due to particular characteristics of the wood (branches, uneven shape, etc.).
- Health hazard due to electrical power, with the use of improper electrical connection cables.
- Switch off the device and pull out the mains plug before carrying out any setting or maintenance work.
- Furthermore, despite all precautions having been met, some non-obvious residual risks may still remain.
- Residual risks can be minimised if the "Safety Instructions" and the "Intended Use" together with the operating manual as a whole are observed.
- Avoid accidental starting of the machine: the operating button may not be pressed when inserting the plug in an outlet.
- Keep your hands away from the working area when the machine is in operation.
- During splitting, the properties of the wood (e.g. growths, trunk slices of irregular shape, etc.) can result in hazards like ejecting parts, splitter blocking, and crushing.

6. Technical data

Motor V / Hz	230 V / 50 Hz	400 V / 50 Hz
Rated input P1	3000 W	2100 W
Power output P2	2200 W	1500 W
Operating mode	S6 40%	S6 40%
Motor speed rpm	2800	2800
Phase inverter	-	yes
Dimensions L x W x H	850 x 915 x 1495 mm	850 x 915 x 1495 mm
Table height	800 mm	
Working height	920 mm	
Wood length min. - max.	10 - 55 cm	
Wood diameter min. - max.:	8 - 30 cm	
Power max.	7 t	
Cylinder stroke	495 mm	
Forward speed	4.5 cm/s	
Return speed	16.5 cm/s	
Oil quantity	3.5 l	
Weight approx.	98.5 kg	94.5 kg

Subject to technical changes!

Noise

⚠ Warning: Noise can have serious effects on your health. If the machine noise exceeds 85 dB, please wear suitable hearing protection.

Noise values (230V~)

Sound power level L_{WA}	97.4 dB
Sound pressure level L_{pA}	89.8 dB
Uncertainty $K_{WA/pA}$	3 dB

Noise values (400V~)

Sound power level L_{WA}	98 dB
Sound pressure level L_{pA}	89.8 dB
Uncertainty $K_{WA/pA}$	3 dB

* Operating mode S6 40% is an uninterrupted, periodic mode with intermittent load. The mode comprises of a start-up period, a time with constant load and an idle time. The operating time is 10 mins, the relative duty

cycle is 40% of the operating time.

Pressure:

The performance level of the built-in hydraulic pump can reach a brief pressure level for a splitting force of up to 7 tons. In the basic setting, hydraulic splitters are set at the factory to an approx. 10% lower output level. For safety reasons, the basic settings must not be changed by the user.

Please note that external circumstances such as operating and ambient temperature, air pressure and moisture affect the viscosity of the hydraulic oil. In addition, manufacturing tolerances and maintenance errors can affect the reachable pressure level.

7. Unpacking

Open the packaging and carefully remove the device. Remove the packaging material, as well as the packaging and transport safety devices (if present). Check whether the scope of delivery is complete.

Check the device and accessory parts for transport damage. In the event of complaints the carrier must be informed immediately. Later claims will not be recognised. If possible, keep the packaging until the expiry of the warranty period.

Familiarise yourself with the device by means of the operating manual before using for the first time. With accessories as well as wearing parts and replacement parts use only original parts. Spare parts can be obtained from your specialist dealer. When ordering please provide our article number as well as type and year of manufacture for your device.

⚠ ATTENTION!

The device and the packaging material are not children's toys! Do not let children play with plastic bags, films or small parts! There is a danger of choking or suffocating!

8. Assembly / Before commissioning

8.1 Fitting the wheels (7) (enclosed accessories bag A)

- Undo the hexagon screw on the bracket (Fig. 3 (1)) until the wheel axle fits into the bracket.
- Now guide the wheel axle into the bracket (Fig. 3 (2)).
- Fully tighten previously loosened screw.

- Now fit the wheels and washer.
- Secure the wheels on the axle with a split pin.
- Finally fit the small wheel cap. Repeat this process on the other side.

8.2 Fitting the table (5)

- Loosen the star-grip screw (Fig. 4).
- Now fold out both side trays (11), as shown in Fig. 5.
- Now fit the table in the retainer intended and re-tighten the star grip screws previously loosened (Fig. 6 (2)).

8.3 Mounting complete control arms (10) (Enclosed bag B)

The control handles on the arms point outwards!

- Insert the hexagon screw and washer through the hole in the control arm (Fig. 7 (1)).
- Guide control arm (A) into the rocker switch (B) (Fig. 7 (2)).
- Place the washer (7a) between the control arm and tray (Fig. 7 (2)).
- From below, now tighten the hexagon screw with washer and a self-locking nut.
- Attention: Tighten the self-locking nut only sufficiently that the complete control arm can be moved to the left and right.
- Now fasten the other control arm on the other side in accordance with the method described.

8.4 Fitting the claws (enclosed accessories bag C)

- Attach the additional brackets (D) to the claws with two Phillips screws, washers and nuts each (Fig. 8). Make sure that the longer additional bracket is attached to the claw (4), the shorter additional bracket must be attached to the claw (4a).
- Place the adjustable claws on the hexagon nuts previously attached, and fasten these with the star grip screws and washers enclosed (Fig. 8).
- Note that the prongs on the claws must point towards each other after installation (Fig. 9).

⚠ ATTENTION!

Always make sure the device is fully assembled before commissioning!

9. Start-up

The machine must be placed on a stable and level surface (e.g. concrete floor).

To ensure stability, it is necessary to bolt the machine to the floor with two dowels and screws (at least M10 x 80). (see fig. 15)

Make sure that the machine is installed completely and properly. Before each use, always check:

- the connection cables for defective areas (cracks, cuts and the like),
- the machine for possible damage,
- whether all screws are tightened,
- the hydraulic oil for leaks and
- the oil level,
- the on/off switch to function.

Check the oil level (fig. 13)

The hydraulic system is a closed system with an oil tank, oil pump and control valve. Check the oil level regularly before commissioning. An oil level that is too low can damage the oil pump. The oil level must be within the middle mark on the oil dipstick. The splitting column must be retracted before the check, the machine must be level. Screw in the oil dipstick fully, to measure the oil level.

Functional check

Carry out a functional check before each use.

Action:	Result:
Press both handles downwards.	Splitting blade goes down - until approx. 10 cm above the table.
Release one handle at a time.	The splitting blade remains in the selected position.
Release both handles.	Splitting blade moves back to the upper position.

An oil level check must be carried out before each use, see chapter "Maintenance"!

Bleeding (Fig. 14)

Ventilate the hydraulic system before starting the splitter.

- Loosen the breather cap (15) several turns so that air can escape from the oil tank.
- Leave the flap open during operation.
- Before moving the splitter, close the flap again as oil can run out otherwise.

If the hydraulic system is not vented, the trapped air will damage the seals and therefore the splitter!

Stroke limit for short wood (Fig. 10)

Lower splitting blade position approx. 10 cm above splitting table

- Move the splitting blade to the desired position and release the control arm.
- Switch off the motor.
- Release the second control arm.
- Loosen the star grip screw (10a).
- Move stroke adjusting rod (8) up until it is stopped by the spring.
- Tighten the star grip screw (10a) again.
- Switch the motor off.
- Check the upper position.

Switching on/off (12)

Press the green button to switch on.

Press the red button to switch off.

Note: Before each use, always check the function of the on-off unit by switching it on and off once.

Restart protection in the event of a power interruption (zero-voltage release)

In the event of a power failure, unintentional unplugging of the plug or a defective fuse, the device switches off automatically. To switch it back on again, press the green button on the switch unit again.

Splitting

- Place the wood on the table, hold it firmly with both handles, press the handles downwards and, as soon as the splitting blade penetrates the wood, push the handles outwards while continuing to press downwards. This prevents pressure from being exerted on the retaining plates.
- Only split logs that have been sawn off straight.
- Split wood vertically.
- **Never split horizontally or crosswise.**
- Wear suitable gloves when splitting wood.
- **Attention: Risk of injury! Do not remove jammed wood with your hands, always knock it out against the direction of splitting.**

Attention! The lateral tray tables may not be used as splitting support or splitting table.

Work complete

- Move the splitting blade to the lower position.
- Release one control arm.
- Switch the device off and pull out the mains plug.
- Close the ventilation screw.
- Observe the general maintenance information.

10. Electrical connection

The electrical motor installed is connected and ready for operation. The connection complies with the applicable VDE and DIN provisions.

The customer's mains connection as well as the extension cable used must also comply with these regulations.

Use a portable safety switch (PRCD) if the residual current protective circuit (RCD) in the mains power supply is not provided with a rated residual current of no more than 0.03 A.

- The product fulfils the requirements of EN 61000-3-11 and is subject to special connection requirements. This means that use at any freely selectable connection points is not permitted.
- The product can cause temporary voltage fluctuations in unfavourable mains conditions.
- The product is only intended for use at connection points that
 - a) do not exceed a maximum permissible mains impedance "Z"
($Z_{max} = 0.354 \Omega (230V) / 1.043 \Omega (400V)$), or
 - b) have a mains constant current carrying capacity of at least 100 A per phase.
- As the user, you are required to ensure that the connection point at which you wish to operate the product fulfils one of the requirements mentioned, a) or b). If necessary, consult with your energy supplier in this regard.

Damaged electrical connection cable

The insulation on electrical connection cables is often damaged.

This may have the following causes:

- Pressure points, where connection cables are passed through windows or doors.
- Kinks where the connection cable has been improperly fastened or routed.
- Places where the connection cables have been cut due to being driven over.
- Insulation damage due to being ripped out of the wall socket.
- Cracks due to the insulation ageing.

Such damaged electrical connection cables must not be used and are life-threatening due to the insulation damage. Check the electrical connection cables for damage regularly. Ensure that the connection cables are disconnected from electrical power when checking for damage.

Electrical connection cables must comply with the applicable VDE and DIN provisions. Only use connection cables with the designation H07RN.

The printing of the type designation on the connection cable is mandatory.

For single-phase AC motors, we recommend a fuse rating of C 16A or K 16A for machines with a high starting current (from 3000 watts)!

AC motor 230 V~ / 50 Hz

Mains voltage 230 V / 50 Hz

Mains power connection and extension leads must be 3-core = P + N + SL. - (1/N/PE).

Extension cables must have a minimum cross section of 1.5mm².

The mains power connection must be protected with a max. 16 A fuse.

3-phase motor 400 V~ / 50 Hz

Mains voltage 400 V~ / 50 Hz

Mains power connection and extension leads must be 5-core = 3 P + N + SL. - (3/N/PE).

Extension cables must have a minimum cross section of 1.5mm².

The mains power connection must be protected with a max. 16 A fuse

When connecting to the mains or in the event of the machine being moved to another location, the turning direction must be checked. It may be necessary to change the polarity.

Turn the pole changing device in the device connector.

11. Cleaning

Attention!

Disconnect the mains plug before carrying out any cleaning work.

We recommend that you clean the device directly after every use.

Wipe swarf and dust off the machine from time to time with a cloth.

Clean the device at regular intervals using a damp cloth and a little soft soap. Do not use any cleaning products or solvents; they could attack the plastic parts of the device. Make sure that no water can penetrate the interior of the device.

12. Transport

⚠ Attention!

Disconnect the mains plug before transport.

To transport the log splitter, the splitting blade must be moved all the way down. Tilt the splitter slightly with the handle on the splitting column until the machine tilts onto the wheels and can thus be moved away (fig. 11).

13. Storage

⚠ Attention!

Disconnect the mains plug before transport.

Before storing the unit, move the splitting knife to the lower position.

Store the device and its accessories in a dark, dry and frost-free place that is inaccessible to children. The optimum storage temperature lies between 5 and 30 °C. Store the tool in its original packaging.

Cover the tool to protect it from dust or moisture. Store the operating manual with the tool.

14. Maintenance

Attention!

Disconnect the mains plug before carrying out any maintenance work.

When do I change the oil?

Initial oil change after 50 operating hours, then every 500 operating hours.

Oil change (Fig. 12)

- Fully retract the splitting column.
- Place a container with at least 6 litres capacity under the splitter.
- Release the oil dipstick (14).
- Open the drain screw (12a) at the bottom of the oil tank so that the oil can run out.
- Close the oil drain screw (12a) again.
- Fill with 3.5 l of new hydraulic oil using a clean funnel.
- Screw the oil dipstick in again.

Dispose of the used oil properly at a local used oil collection point. Dumping used oil in the soil or mixing it with waste is prohibited.

We recommend oil from the HLP 32 range.

Splitter bar

The splitter bar must be lightly greased before commissioning. This process must be repeated every 5 operating hours. Apply grease lightly. **The bar must not run dry.**

Hydraulic system

The hydraulic system is a closed system with an oil tank, oil pump and control valve.

The factory-completed system must not be changed or tampered with.

Check the oil level regularly.

An oil level that is too low will damage the oil pump. Regularly check hydraulic connections and screw connections for leaks - retighten if necessary.

Connections and repairs

Connections and repair work on the electrical equipment may only be carried out by electricians.

Please provide the following information in the event of any enquiries:

- Type of current for the motor
- Machine data - type plate
- Motor data - type plate

Service information

With this product, it is necessary to note that the following parts are subject to natural or usage-related wear, or that the following parts are required as consumables.

Wearing parts*: Riving knife / bar guides, hydraulic oil

* may not be included in the scope of delivery!

Spare parts and accessories can be obtained from our Service Centre. To do this, scan the QR code on the front page.

15. Disposal and recycling

Notes for packaging



The packaging materials are recyclable. Please dispose of packaging in an environmentally friendly manner.

Notes on the electrical and electronic equipment act (ElektroG)



Waste electrical and electronic equipment does not belong in household waste, but must be collected and disposed of separately!

- Used batteries or rechargeable batteries that are not installed permanently in the old device must be removed non-destructively before disposal! Their disposal is regulated by the battery act.
- Owners or users of electrical and electronic devices are legally obliged to return them after use.
- The end user is responsible for deleting their personal data from the old device being disposed of!
- The symbol of the crossed-out dustbin means that waste electrical and electronic equipment must not be disposed of with household waste.
- Waste electrical and electronic equipment can be handed in free of charge at the following places:
 - Public disposal or collection points (e.g. municipal works yards).
 - Points of sale of electrical devices (stationary and online), provided that dealers are obliged to take them back or offer to do so voluntarily.
 - Up to three waste electrical devices per type of device, with an edge length of no more than 25 centimetres, can be returned free of charge to the manufacturer without prior purchase of a new device from the manufacturer or taken to another authorised collection point in your vicinity.

- Further supplementary take-back conditions of the manufacturers and distributors can be obtained from the respective customer service.
- If the manufacturer delivers a new electrical device to a private household, the manufacturer can arrange for the free collection of the old electrical device upon request from the end user. Please contact the manufacturer's customer service for this.
- These statements only apply to devices installed and sold in the countries of the European Union and which are subject to the European Directive 2012/19/EU. In countries outside the European Union, different regulations may apply to the disposal of waste electrical and electronic equipment.

You can find out how to dispose of the disused device from your local authority or city administration.

Fuels and oils

- Before disposing of the device, the fuel tank and the engine oil tank must be emptied!
- Fuel and engine oil do not belong in household waste or drains, but must be collected or disposed of separately!
- Empty oil and fuel tanks must be disposed of in an environmentally friendly manner.

16. Troubleshooting

The following table shows fault symptoms and describes remedial measures in the event of your machine failing to work properly. If you cannot localise and rectify the problem with this, please contact your service workshop.

Fault	Possible cause	Remedy
The hydraulic pump does not start	No voltage	Check the power supply line
	The motor thermostat has switched itself off	Allow the motor to cool down when switched off and restart it after a while. The cooling process causes the thermal switch to switch back on automatically.
The column does not move downwards	Low oil level	Check the oil level and top up
	One of the levers is not connected	Check the attachment of the lever
	Dirt in the rails	Clean the column
Motor starts but the column does not move downwards	Wrong direction of rotation of the motor with three-phase current	Check and adjust the direction of rotation of the motor

Explication des symboles sur l'appareil

L'utilisation de symboles dans ce manuel permet d'attirer votre attention sur les éventuels risques. Les symboles de sécurité et les explications qui les accompagnent doivent être parfaitement compris. Les avertissements en eux-mêmes ne permettent pas d'éliminer les risques et ne dispensent pas de prendre des mesures adaptées pour la prévention des accidents.

	Lire le manuel avant la mise en service !
	Porter des chaussures de sécurité sûres.
	Utiliser des gants de travail.
	Utiliser une protection auditive et des lunettes de protection.
	Utilisez un casque de protection.
	Interdiction de fumer dans la zone de travail.
	Ne pas laisser d'huile hydraulique couler sur le sol.
	Garder la zone de travail bien rangée ! Le désordre peut entraîner des accidents !
	Éliminer l'huile usagée de façon conforme (local de collecte des huiles usagées sur place). Il est interdit de laisser s'écouler de l'huile usagée dans le sol ou de la mélanger avec les déchets.
	Il est interdit de retirer ou de modifier les dispositifs de protection ou de sécurité.
	Seul l'utilisateur peut se trouver dans la zone de travail de la machine. Tenir les autres personnes ainsi que les animaux de compagnie et d'élevage à l'écart de la zone de danger (écart minimum de 5 m).
	Ne pas ôter les troncs coincés à main nue.











	<p>Ne pas utiliser l'appareil en présence d'humidité ! Protéger de l'humidité !</p>
	<p>Attention ! Avant d'effectuer des travaux de réparation, de maintenance ou de nettoyage, arrêter le moteur et débrancher la fiche secteur.</p>
	<p>Risque de coupure ou de coincement ; ne jamais toucher les zones de danger lorsque le fendoir est en mouvement.</p>
	<p>Haute tension, danger de mort !</p>
	<p>La machine doit être utilisée par une seule personne !</p>
	<p>Desserrer la vis de purge d'env. 2 tours avant le début des travaux. La fermer avant le transport.</p>
	<p>Prudence ! Outils mobiles !</p>
	<p>Ne pas déplacer l'appareil à l'horizontale !</p>
	<p>Point de levage</p>
	<p>Attention ! Lisez la notice d'utilisation avant de procéder à l'utilisation. Utilisez les poignées conformément aux instructions.</p>
	<p>Le produit respecte les directives européennes en vigueur.</p>
<p>⚠ Attention !</p>	<p>Dans les présentes instructions d'utilisation, nous avons signalé les points qui concernent votre sécurité par ce signe :</p>
	<p>Le produit respecte les directives serbes en vigueur.</p>

Table des matières:

Page:

1.	Introduction	40
2.	Description de l'appareil	40
3.	Fournitures.....	40
4.	Utilisation conforme.....	40
5.	Consignes de sécurité générales.....	41
6.	Caractéristiques techniques.....	45
7.	Déballage.....	45
8.	Structure/avant mise en service.....	46
9.	Mise en service.....	46
10.	Raccordement électrique	47
11.	Nettoyage.....	48
12.	Transport.....	48
13.	Stockage	49
14.	Maintenance	49
15.	Élimination et recyclage.....	49
16.	Dépannage	50
17.	Déclaration de conformité	354

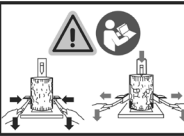

1. Introduction

Fabricant :

Schepach GmbH
Günzburger Straße 69
D-89335 Ichenhausen

Cher client,

Nous espérons que votre nouvel appareil vous apportera satisfaction et de bons résultats.

Remarque :

Conformément à la loi en vigueur sur la responsabilité du fait des produits, le fabricant de cet appareil n'est pas responsable des dommages survenus ou générés sur l'appareil en cas de :

- Manipulation incorrecte
- Inobservation des instructions d'utilisation
- Réparations effectuées par des tiers, des spécialistes non autorisés
- Montage et remplacement des pièces de rechange non originales
- Utilisation non conforme
- Pannes de l'installation électrique causées par un non-respect des prescriptions et dispositions nationales en matière d'électricité

Attention :

Lisez l'ensemble du texte de la notice d'utilisation avant le montage et la mise en service.

La présente notice d'utilisation a pour objectif de vous familiariser avec votre appareil et d'en exploiter les possibilités d'emploi conforme.

La notice d'utilisation contient des remarques importantes sur la manière de travailler en toute sécurité, réglementairement et économiquement avec l'appareil et sur la façon d'éviter les dangers, d'économiser les coûts de réparation, de réduire les périodes d'arrêt et d'augmenter la fiabilité et la durée de vie de l'appareil.

Outre les dispositions de sécurité figurant dans cette notice d'utilisation, vous devez absolument observer les prescriptions concernant le fonctionnement de l'appareil en vigueur dans votre pays.

Conservez la notice d'utilisation dans une pochette en plastique à l'abri de la poussière et de l'humidité près de l'appareil. Chaque opérateur doit l'avoir lue avant le début des travaux et doit la respecter minutieusement. Seules des personnes formées à l'utilisation de l'appareil et informées des dangers associés sont autorisées à travailler avec l'appareil. Respecter la limite d'âge minimum requis.

Outre les consignes de sécurité reprises dans la présente notice d'utilisation et les prescriptions particulières en vigueur dans votre pays, respecter également les règles techniques générales concernant l'utilisation des machines similaires.

Nous déclinons toute responsabilité concernant les accidents ou dommages qui surviendraient en raison d'un non-respect de cette notice et des consignes de sécurité.

2. Description de l'appareil

1. Poignées de transport
2. Cale de fendage
3. Bois fendu
4. Griffes réglables
5. Table
6. Couvercle
7. Roues
8. Tige de réglage de la course
9. Poignée de commande
10. Bras de commande cpl.
11. Table de décharge (latérale)
12. Combinaison de commutateurs/connecteurs
13. Moteur
14. Jauge d'huile
15. Bouchon de purge

3. Fournitures

- A. Fendeuse
- B. Bras de commande
- C. Griffes réglables
- D. Supports supplémentaires
- E. Roues
- F. Sachet fourni (A, B, C)
- G. Notice d'utilisation
- H. Table avec tables de décharge

4. Utilisation conforme

La machine doit être utilisée selon les dispositions correspondantes. Toute autre utilisation est considérée comme étant non conforme. Le fabricant décline toute responsabilité quant aux dommages ou blessures qui en résulteraient. Dans ce cas, l'utilisateur/opérateur est le seul responsable.

Une utilisation conforme consiste également à respecter les consignes de sécurité, ainsi que les instructions de montage et les consignes d'utilisation de la notice d'utilisation.

Les personnes utilisant la machine et en assurant la maintenance doivent bien la connaître et connaître les dangers possibles qu'elle implique.

En outre, les prescriptions de prévention des accidents doivent être scrupuleusement respectées.

Toutes les autres règles de médecine du travail et de sécurité doivent être respectées.

Toute modification de la machine annule toute garantie du fabricant pour les dommages en résultant.

- Le fendeur de bûches hydraulique est uniquement conçu pour un fonctionnement vertical, les bois doivent uniquement être fendus à la verticale dans le sens des fibres. Dimensions des bois à fendre :
Longueur du bois min. - max. : 10 - 55 cm
Diamètre du bois min. - max. : 8 - 30 cm
- Ne jamais fendre le bois à l'horizontale ou à contre-fil.
- Respectez les prescriptions de sécurité, de travail et de maintenance du fabricant, ainsi que les dimensions indiquées dans les caractéristiques techniques.
- Les instructions de prévention d'accidents concernées et autres règles techniques de sécurité généralement admises doivent être observées.
- La machine ne doit être utilisée, entretenue ou réparée que par des personnes la connaissant et informées des dangers. Toute modification arbitraire de la machine annule toute garantie du fabricant pour les dommages en résultant.
- La machine ne doit être utilisée qu'avec des accessoires originaux et des outils originaux du fabricant.
- Toute utilisation hors de ce cadre est considérée comme non conforme. Le fabricant n'est pas responsable des dommages en résultant, seul l'utilisateur en porte le risque.

Remarque : conformément aux dispositions, nos appareils n'ont pas été conçus pour une utilisation commerciale, artisanale ou industrielle. Nous déclinons toute responsabilité si l'appareil est utilisé dans des exploitations commerciales, artisanales ou industrielles, ou dans le cadre d'activités comparables.

5. Consignes de sécurité générales

Dans ces instructions d'utilisation, nous avons signalé les points qui concernent votre sécurité par ce signe :

Consignes de sécurité générales

- Vous devez avoir entièrement lu le manuel d'utilisation et de maintenance avant d'utiliser la machine.
- Portez toujours des chaussures de sécurité afin de garantir une protection contre le risque de chute de troncs sur les pieds.
- Portez toujours des gants de travail pour protéger vos mains des copeaux et éclats générés lors des travaux.
- Portez toujours des lunettes de protection ou une visière pour protéger vos yeux des copeaux et éclats générés lors des travaux.
- Il est interdit de retirer ou de modifier les dispositifs de protection ou de sécurité.
- Seul l'utilisateur peut se trouver dans le rayon de travail de la machine. Aucune autre personne ni animal ne doit se trouver dans un rayon de 5 mètres autour de la machine.
- Il est interdit de jeter l'huile usagée dans la nature. L'huile doit être éliminée conformément aux prescriptions légales en vigueur dans le pays d'exercice de l'entreprise.

Risque de coupure et d'écrasement des mains :

- Ne touchez jamais les zones de danger lorsque la cale est en mouvement.

Avertissement !

Ne retirez jamais manuellement un tronc coincé au niveau de la cale.

Avertissement !

Débrancher la fiche secteur avant chaque intervention de maintenance.

Avertissement !

La tension est indiquée sur la plaque signalétique. Conservez ces instructions en bon état !

Sécurité au poste de travail

- Faites en sorte que la zone de travail soit propre et bien rangée. Les espaces de travail en désordre et non éclairés sont propices aux accidents.
- N'utilisez pas l'appareil dans un environnement propice aux explosions, où se trouvent des liquides, gaz ou poussières inflammables. Les outils électriques génèrent des étincelles, susceptibles de mettre le feu à la poussière ou aux vapeurs.
- Pendant l'utilisation de l'outil électrique, maintenez les enfants et tiers à bonne distance. Toute déviation peut entraîner une perte de contrôle de l'appareil.



Sécurité électrique

Attention !

Lors de l'utilisation d'outils électriques, respecter les mesures de sécurité élémentaires suivantes assurant une protection contre les chocs électriques, les blessures et les incendies. Lire toutes ces consignes avant d'utiliser cet outil électrique et conserver les consignes de sécurité en lieu sûr.

- Le connecteur de raccordement de l'appareil doit correspondre à la prise de courant. Ne modifier d'aucune manière le connecteur. N'utilisez aucun connecteur adaptateur avec des appareils mis à la terre. Des connecteurs non modifiés et fiches adaptées réduisent le risque de choc électrique.
- Évitez tout contact corporel avec les surfaces mises à la terre, comme par ex. des tuyaux, chauffages, fours et réfrigérateurs. Si le corps est mis à la terre, le risque de choc électrique est plus important.
- Gardez l'appareil à l'abri de la pluie ou de l'humidité. La pénétration d'eau dans un appareil électrique augmente le risque de choc électrique.
- N'utilisez pas le câble pour transporter ou suspendre l'appareil, ni pour débrancher le connecteur de la prise de courant. Maintenir le câble à l'abri de la chaleur, de l'huile, des arêtes coupantes ou des pièces mobiles. Des câbles endommagés ou emmêlés augmentent le risque de choc électrique.
- Si l'outil électrique est utilisé à l'extérieur, se servir uniquement d'un câble rallonge autorisé pour l'extérieur. Le recours à un câble de rallonge convenant à l'extérieur réduit le risque de choc électrique.
- Raccordez l'outil électrique au secteur via une prise de courant de sécurité 16 A maximum. Nous recommandons de monter un dispositif de protection contre les courants de défauts avec un courant de déclenchement nominal ne dépassant pas 30 mA. Demandez conseil à votre électricien.

Sécurité des personnes

- Les opérateurs doivent être âgés de plus de 18 ans.
- Les enfants ne doivent pas jouer avec ce produit.
- Se montrer attentif, être conscient de ses actes et procéder avec prudence lors du travail avec un outil électrique. Ne pas utiliser l'appareil en cas de fatigue ou si l'on est sous l'influence de drogues, de l'alcool ou de médicaments.
- Tout moment d'inattention lors de l'utilisation de l'appareil électrique peut conduire à des blessures extrêmement graves.
- Toujours porter un équipement de protection individuelle et des lunettes de protection. Quel que soit

le type d'outil électrique et son mode d'utilisation, le port d'un équipement de protection individuelle, tel qu'un masque anti-poussières, des chaussures de sécurité antidérapantes, un casque de protection ou une protection auditive réduit le risque de blessures.

- Portez une protection auditive. Les nuisances sonores peuvent entraîner une perte d'audition.
- Porter un masque de protection contre les poussières. L'usinage du bois et d'autres matériaux peut générer des poussières nocives. Ne pas usiner de matériaux contenant de l'amiante !
- Portez des lunettes de protection. Les étincelles générées pendant le travail, de même que les éclats, copeaux et poussières s'échappant de l'appareil peuvent faire perdre la vue.
- Éviter toute mise en service involontaire. Vérifiez que le commutateur est positionné sur « OFF » avant de brancher le connecteur dans la prise de courant.
- Le fait de porter l'appareil avec le doigt sur l'interrupteur ou alors que l'appareil est activé et raccordé à l'alimentation électrique peut entraîner des accidents.
- Avant d'activer l'appareil, retirez les outils de réglage ou clés de serrage. Tout outil ou clé se trouvant dans une pièce rotative de l'appareil peut entraîner des blessures.
- Ne vous surestimez pas. Veillez à adopter une position stable et à toujours maintenir son équilibre. Ainsi, il est possible de mieux contrôler l'appareil en cas de situation inattendue.
- Porter des vêtements adaptés. Ne pas porter de vêtements amples ou de bijoux. Maintenir les cheveux, vêtements et gants à bonne distance des pièces mobiles. Les vêtements amples, bijoux ou cheveux longs risquent d'être happés par les pièces mobiles.

Manipulation et utilisation précautionneuses des outils électriques

- Ne surchargez pas votre outil. Utilisez l'outil électrique qui convient au travail à réaliser. L'outil électrique adapté fonctionne en effet de manière plus satisfaisante et plus sûre dans la plage de puissance indiquée.
- Ne pas utiliser un outil électrique dont l'interrupteur est défectueux. Tout outil électrique qui ne peut pas être commandé par l'interrupteur est dangereux et il faut le réparer.
- Retirer le connecteur de la prise de courant avant d'entreprendre de régler l'appareil, de remplacer les accessoires ou de déposer l'appareil. Cette mesure de sécurité empêche le démarrage imprévu de l'appareil.

- Conserver les outils électriques inutilisés hors de portée des enfants. L'appareil ne doit pas être utilisé par des personnes qui ne sont pas familiarisées avec ou qui n'ont pas lu ces instructions. Les outils électriques sont dangereux entre les mains d'utilisateurs novices.
- Prenez soin de l'appareil. Vérifiez si les pièces mobiles fonctionnent parfaitement, ne sont pas bloquées ou si certaines pièces sont cassées ou si endommagées qu'elles nuisent au bon fonctionnement de l'appareil. Faire réparer les pièces endommagées avant d'utiliser l'appareil.
- De nombreux accidents sont dus à des outils électriques mal entretenus. Maintenez les outils de coupe aiguisés et propres. Des outils de coupe bien entretenus, aux arêtes de coupe aiguisées, se coincent moins et sont plus faciles à guider.
- Utilisez l'outil électrique et les outils auxiliaires conformément à ces instructions et à l'utilisation prescrite pour ce type d'appareils. Tenir compte des conditions de travail et de l'activité à réaliser.
- Toute utilisation des outils électriques dans des buts autres que ceux prévus peut entraîner des situations de danger.

Service après-vente

- Ne confier la réparation de l'appareil qu'à des spécialistes qualifiés et utiliser uniquement des pièces de rechange d'origine. Ainsi, la sécurité de l'outil est garantie.

Avertissement !

Pendant son fonctionnement, cet outil électrique génère un champ électromagnétique. Ce champ peut dans certaines circonstances nuire aux implants médicaux actifs ou passifs.

Pour réduire les risques de blessures graves voire mortelles, nous recommandons aux personnes porteuses d'implants médicaux de consulter leur médecin, ainsi que le fabricant de leur implant avant d'utiliser l'outil électrique.

Consignes de sécurité spéciales pour les fendeurs de bûches

⚠ PRUDENCE !

Pièces mobiles. Ne pas toucher la zone de fendage.

⚠ AVERTISSEMENT !

L'utilisation de cet appareil puissant présente des dangers spécifiques. Veillez particulièrement à vous

protéger et à protéger les personnes à proximité. Les dispositions de sécurité de base doivent toujours être observées afin de réduire le risque de blessure et les dangers.

La machine doit être utilisée par un seul opérateur.

- N'essayez jamais de fendre des troncs dont les dimensions dépassent la capacité recommandée.
- Aucun clou ou fil ne doit se trouver dans les troncs, car ils peuvent être projetés et endommager la machine.
- La coupe de l'extrémité des troncs doit être plate et toutes les branches doivent avoir été retirées.
- Le bois doit toujours être fendu dans le sens du grain. Ne placez pas et ne fendez pas le bois de manière transversale par rapport à la fendeuse, car cela pourrait endommager la fendeuse.
- L'opérateur doit utiliser la commande de la machine à deux mains, sans utiliser un autre dispositif de remplacement de la commande.
- La machine doit uniquement être utilisée par des adultes qui ont lu la notice d'utilisation avant l'utilisation. Personne ne doit utiliser cette machine sans avoir lu le manuel.
- Ne fendez jamais deux troncs à la fois, car le bois pourrait être projeté, ce qui est dangereux.
- Ne rajoutez pas de bois et ne remplacez pas le bois pendant le fonctionnement, c'est très dangereux.
- Lors du fonctionnement de la machine, les personnes et les animaux doivent se trouver à l'extérieur d'un rayon minimal de 5 m autour de la fendeuse de bois.
- Ne modifiez pas les dispositifs de protection de la fendeuse de bois et ne travaillez jamais sans.
- Ne soumettez jamais le fendeur de bûches à une pression du vérin de plus de 5 secondes pour fendre du bois excessivement dur. L'huile en surchauffe sous pression peut endommager la machine. Arrêtez la machine et réessayez de fendre le tronc après l'avoir pivoté à 90°. Si vous ne pouvez toujours pas fendre le bois, cela signifie que le bois est trop dur pour la puissance de la machine et qu'il doit être retiré afin de ne pas endommager la fendeuse de bûches.
- Ne laissez jamais la machine fonctionner sans surveillance. Arrêtez la machine et débranchez-la lorsque vous ne l'utilisez pas.
- N'utilisez pas la machine à proximité de gaz naturel, de conduits d'essence ou d'autres matériaux inflammables.

- N'ouvrez jamais le boîtier électrique ni le capot moteur. Si nécessaire, contactez un électricien spécialisé.
- Assurez-vous que la machine et le câble n'entrent jamais en contact avec de l'eau.
- Manipulez le câble d'alimentation avec précaution et ne tirez pas dessus brutalement pour le débrancher. Maintenez les câbles à l'écart de toute chaleur excessive, de l'huile et des objets tranchants.
- Veuillez respecter les températures lors des travaux. Les températures ambiantes très basses ou très élevées peuvent causer des dysfonctionnements.
- Les personnes qui utilisent l'appareil pour la première fois doivent recevoir une formation pratique à l'utilisation de la fendeuse de bois et être supervisées par un opérateur expérimenté.

Avant les travaux, vérifiez

- que toutes les fonctions de l'appareil fonctionnent bien
 - que tous les dispositifs techniques de sécurité fonctionnent bien (interrupteur de sécurité à deux mains, bouton d'arrêt d'urgence)
 - que l'appareil peut bien être arrêté
 - que l'appareil est bien réglé (support du tronc, griffes de maintien du tronc, hauteur de la cale de fendage)
- Pour les travaux, éliminez tous les obstacles de la zone de travail (morceaux de bois p. ex.).

Avertissements spéciaux lors de l'utilisation de la fendeuse de bois

L'utilisation de cet appareil puissant présente des dangers spécifiques. Veillez particulièrement à vous protéger et à protéger les personnes à proximité.

Système hydraulique

N'utilisez jamais l'appareil en présence d'un risque dû au liquide hydraulique. Contrôlez le système hydraulique pour détecter d'éventuelles fuites avant d'utiliser la fendeuse. Veillez à ce que l'appareil et la zone de travail soient propres et exempts de taches d'huile. Le liquide hydraulique présente des risques, car vous pouvez glisser et chuter, vos mains peuvent glisser lors de l'utilisation de la machine et le liquide hydraulique peut causer un incendie.

Sécurité électrique

- N'utilisez jamais cet appareil en cas de danger électrique. N'utilisez jamais un appareil électrique dans un environnement humide.

- N'utilisez jamais cet appareil avec une conduite d'alimentation ou une rallonge inadaptée.
- N'utilisez jamais cet appareil si vous n'êtes pas raccordé à une prise correctement mise à la terre, qui fournit la puissance indiquée sur l'étiquette et qui est protégée par un fusible.

Dangers mécaniques

Fendre le bois présente des dangers mécaniques particuliers.

- N'utilisez jamais cet appareil si vous ne portez pas des gants de protection conformes, des chaussures coquées et une protection oculaire autorisée.
- Faites attention aux éclats générés, évitez de vous blesser en vous piquant et de gripper l'appareil.
- N'essayez jamais de fendre des troncs trop longs ou trop courts, inadaptés à l'appareil.
- N'essayez jamais de fendre des troncs dans lesquels se trouvent des clous, des fils ou d'autres objets.
- Rangez la zone de travail ; le bois fendu et les copeaux de bois accumulés font de l'environnement de travail une zone dangereuse. Ne continuez jamais de travailler dans un environnement de travail surchargé, dans lequel vous pouvez glisser, trébucher ou chuter.
- Maintenez les spectateurs à l'écart de l'appareil et ne laissez jamais les personnes non autorisées utiliser l'appareil.

Risques résiduels

Cette machine a été construite en l'état actuel des connaissances techniques et des règles relevant des techniques de sécurité généralement reconnues. Toutefois, des risques résiduels peuvent survenir lors des travaux.

- Risque de blessures aux doigts et aux mains par l'outil de fendage si le bois n'est pas correctement guidé ou appuyé.
- Blessures causées par la pièce usinée qui voltige si elle n'est pas correctement maintenue ou guidée.
- Danger dû au courant en cas d'utilisation de ligne de raccordement électrique non conformes.
- Danger dû aux propriétés particulières du bois (branches, forme inégale, etc.).
- Danger pour la santé dû au courant en cas d'utilisation de lignes de raccordement électrique non conformes.
- Avant toute opération de réglage ou de maintenance, arrêtez l'appareil et débranchez la fiche secteur.

- En outre, malgré toutes les précautions prises, il peut demeurer des risques résiduels qui ne sont pas évidents.
- Les risques résiduels peuvent être réduits au minimum si les « Consignes de sécurité » et les instructions d'« Utilisation conforme », ainsi que l'ensemble de la notice d'utilisation sont respectés.
- Évitez toute mise en service imprévue de la machine : lors de l'introduction du connecteur dans la prise, la touche de fonctionnement ne doit pas être actionnée.
- Maintenez vos mains à distance de la zone de travail lorsque la machine est en cours de fonctionnement.
- Lorsqu'on fend le bois, il peut y avoir, en raison de la qualité du bois (ex. en raison de déformations, de découpes de forme irrégulière, etc.) des risques de projection de pièces, de blocage du fendeur et de coincements.

6. Caractéristiques techniques

Moteur V/Hz	230 V / 50 Hz	400 V / 50 Hz
Puissance absorbée P1	3000 W	2100 W
Puissance de sortie P2	2200 W	1500 W
Mode de fonctionnement	S6 40 %	S6 40 %
Vitesse de rotation du moteur min ⁻¹	2800	2800
Inverseur de phases	-	oui
Dimensions L x l x h	850 x 915 x 1495 mm	850 x 915 x 1495 mm
Hauteur de table	800 mm	
Hauteur de travail	920 mm	
Longueur du bois min. - max.	10 - 55 cm	
Diamètre du bois min. - max. :	8 - 30 cm	
Puissance max.	7 t	
Course du vérin	495 mm	
Vitesse d'avance	4,5 cm/s	
Vitesse de retour	16,5 cm/s	
Quantité d'huile	3,5 l	
Poids approx.	98,5 kg	94,5 kg

Sous réserve de modifications techniques !

Bruits

△ Avertissement : Le bruit peut avoir des conséquences graves sur la santé. Si le niveau sonore de la machine dépasse 85 dB, veuillez porter une protection auditive adaptée.

Caractéristiques sonores (230V~)

Niveau de puissance sonore L_{WA}	97,4 dB
Niveau de pression sonore L_{pA}	89,8 dB
Incertitude $K_{WA/pA}$	3 dB

Caractéristiques sonores (400V~)

Niveau de puissance sonore L_{WA}	98 dB
Niveau de pression sonore L_{pA}	89,8 dB
Incertitude $K_{WA/pA}$	3 dB

*Mode de fonctionnement S6 40%, fonctionnement périodique ininterrompu avec charge d'exposition. Ce fonctionnement est composé d'un temps de démarrage, d'un temps avec charge constante et d'un temps de marche à vide. Sa durée de fonctionnement est de 10 min, sa durée d'activation relative représente 40 % de la durée de fonctionnement.

Force de pression :

Le niveau de puissance de la pompe hydraulique intégrée peut atteindre un bref niveau de pression pour une force de fendage max. de 7 tonnes. Avec le réglage de base, les fendeuses hydrauliques sont réglées en usine sur un niveau de puissance inférieur d'env. 10 %. Pour des raisons de sécurité, les réglages de base ne doivent pas être modifiés par l'utilisateur.

Veuillez noter que les circonstances extérieures, telles que la température de service et la température ambiante, la pression de l'air et l'humidité ont une incidence sur la viscosité de l'huile hydraulique.

En outre, les tolérances de fabrication et erreurs de maintenance peuvent nuire au niveau de pression atteignable.

7. Déballage

Ouvrez l'emballage et sortez-en délicatement l'appareil. Retirez le matériau d'emballage, ainsi que les protections d'emballage et de transport (s'il y a lieu).

Vérifiez que les fournitures sont complètes.

Vérifiez que l'appareil et les accessoires n'ont pas été endommagés lors du transport. En cas de réclamations, le livreur doit en être informé immédiatement.

Les réclamations ultérieures ne seront pas acceptées. Conservez si possible l'emballage jusqu'à la fin de la période de garantie.

Familiarisez-vous avec l'appareil à l'aide de la notice d'utilisation avant de commencer à l'utiliser.

N'utilisez que des pièces d'origine pour les accessoires ainsi que les pièces d'usure et de rechange. Vous trouverez les pièces de rechange chez votre revendeur.

Lors de la commande, indiquez nos numéros d'articles, ainsi que le type et l'année de construction de l'appareil.

⚠ ATTENTION !

L'appareil et le matériau d'emballage ne sont pas des jouets ! Les enfants ne doivent pas jouer avec les sacs en plastique, films d'emballage et pièces de petite taille ! Il existe un risque d'ingestion et d'étouffement !

8. Structure/avant mise en service

8.1 Montage des roues (7) (sachet fourni A)

- Desserrez la vis à tête hexagonale de la bride (fig. 3 (1)) jusqu'à ce que l'essieu de la roue s'insère dans la bride.
- Insérez à présent l'essieu de la roue dans la bride (fig. 3 (2)).
- Resserrez la vis desserrée précédemment.
- Mettez à présent en place les roues et la rondelle.
- Fixez les roues sur l'essieu avec une goupille.
- Pour finir, mettez en place le petit enjoliveur. Répétez l'opération de l'autre côté.

8.2 Montage de la table (5)

- Desserrez la vis à poignée-étoile (fig. 4).
- Rabattez à présent les deux tablettes (11) vers l'extérieur, comme l'indique la fig. 5.
- Placez à présent la table dans le support prévu à cet effet et resserrez la vis de poignée étoile desserrée auparavant (fig. 6 (2)).

8.3 Montage des bras de commande cpl. (10) (Sachet fourni B)

Les poignées de commande des bras sont orientées vers l'extérieur !

- Insérez la vis à tête hexagonale et la rondelle dans le trou du bras de commande (fig. 7 (1)).
- Insérez le bras de commande (A) dans la bascule de commutation (B) (fig. 7 (2)).
- Placez la rondelle plate (7a) entre le bras de commande et la tablette (fig. 7 (2)).
- Depuis le bas, serrez maintenant la vis à tête hexagonale avec la rondelle et un écrou autobloquant.

- Attention : Ne serrez pas trop l'écrou autobloquant car le bras de commande cpl. doit pouvoir se déplacer vers la gauche et la droite.
- Fixez à présent l'autre bras de commande selon la même méthode, mais de l'autre côté.

8.4 Montage des griffes (sachet fourni C)

- Fixez les supports supplémentaires (D) sur les griffes à l'aide de deux vis cruciformes, de rondelles et d'écrous (ill. 8). Veillez à ce que le support supplémentaire le plus long soit fixé à la griffe (4), le support supplémentaire le plus court doit être fixé à la griffe (4a).
- Placez les griffes réglables sur les écrous hexagonaux déjà soudés et fixez-les au moyen des vis de poignée étoile et rondelles fournies (fig. 8).
- Attention : les pointes placées sur les griffes doivent être orientées l'une vers l'autre après le montage (fig. 9).

⚠ ATTENTION !

Avant la mise en service, monter impérativement l'appareil en entier !

9. Mise en service

La machine doit être installée de manière stable sur une surface stable et plane (par ex. sol en béton).

Pour garantir la stabilité, il est nécessaire de visser la machine au sol à l'aide de deux chevilles et de vis (au moins M10 x 80). (voir fig. 15)

Vérifiez que la machine soit entièrement montée et de manière conforme aux prescriptions. Procédez à un contrôle avant chaque utilisation :

- vérifier que les câbles de raccordement ne présentent pas de zones défectueuses (fissures, coupures ou marques similaires),
- que la machine n'est pas endommagée,
- Serrage solide de toutes les vis
- Absence de fuites au niveau du système hydraulique
- Niveau d'huile,
- l'interrupteur marche/arrêt sur le fonctionnement.

Contrôle du niveau d'huile (Fig. 13)

L'installation hydraulique est un système fermé avec réservoir d'huile, pompe à huile et vanne de commande. Vérifiez le niveau d'huile avant chaque mise en service. Un niveau d'huile insuffisant peut endommager la pompe à huile. Le niveau d'huile doit se situer au sein du repère central de la jauge d'huile. La colonne

de fendage doit être rentrée avant le contrôle. La machine doit être à plat. Faites totalement rentrer la jauge d'huile par rotation pour mesurer le niveau d'huile.

Contrôle fonctionnel

Procéder à un contrôle fonctionnel avant chaque utilisation.

Action :	Résultat :
Poussez les deux poignées vers le bas.	Le fendoir s'abaisse - jusqu'à env. 10 cm au-dessus de la table.
Relâchez une poignée.	Le fendoir reste dans la position sélectionnée.
Relâcher les deux poignées.	Le fendoir retourne dans la position supérieure.

Avant chaque utilisation, contrôlez le niveau d'huile, voir le chapitre « Maintenance » !

Purge (fig. 14)

Purgez l'installation hydraulique avant de mettre la fendeuse en marche.

- Desserrez le capuchon d'aération (15) de quelques tours afin que l'air puisse s'échapper du réservoir d'huile.
- Laissez le capuchon ouvert pendant le fonctionnement.
- Avant de déplacer la fendeuse, fermez à nouveau le capuchon, sans quoi de l'huile pourrait s'échapper.

Si vous ne purgez pas l'installation hydraulique, l'air enfermé endommage les joints et donc la fendeuse !

Limitation de course sur les bois courts (fig. 10)

Position inférieure du fendoir env. 10 cm au-dessus de la table de fendage

- Mettez le fendoir dans la position souhaitée et relâchez un bras de commande.
- Arrêtez le moteur.
- Relâchez le deuxième bras de commande.
- Desserrez la vis de poignée étoile (10a).
- Guidez la barre de réglage de course (8) vers le haut jusqu'à ce qu'elle soit bloquée par le ressort.
- Resserrez la vis à poignée-étoile (10a).
- Démarrez le moteur.
- Contrôlez la position supérieure.

Activation/désactivation (12)

Appuyer sur le bouton vert pour activer la machine.

Appuyer sur le bouton rouge pour désactiver la machine.

Remarque : Avant chaque utilisation, vérifier le bon

fonctionnement de l'unité d'activation/de désactivation en procédant à une activation, puis à une désactivation.

Protection contre le redémarrage en cas de coupure de courant (déclencheur à tension nulle)

En cas de coupure de courant, de débranchement involontaire de la fiche ou de fusible défectueux, l'appareil s'arrête automatiquement. Appuyez à nouveau sur le bouton vert de l'unité de commutation pour redémarrer l'appareil.

Fendage

- Placez le bois sur la table, tenez bien les deux poignées, poussez les poignées vers le bas. Dès que le fendoir pénètre dans le bois, poussez les poignées vers l'extérieur tout en poussant vers le bas. Cela permet d'éviter d'exercer une pression sur la plaque de retenue.
- Fendre uniquement du bois scié droit.
- Fendez le bois à la verticale.
- **Ne fendez jamais à l'horizontale ou à la transversale.**
- Lors du fendage, portez des gants de protection adaptés.
- **Attention : risque de blessures ! Ne pas retirer le bois coincé avec les mains, toujours le chasser dans le sens inverse de la fente.**

Attention ! Les tables de décharge latérales ne doivent pas être utilisées comme base de fendage ou comme table de fendage.

Fin des travaux

- Déplacez le fendoir en position inférieure.
- Relâchez un bras de commande.
- Arrêtez l'appareil et débranchez la fiche secteur.
- Fermez la vis de purge.
- Observez les consignes de maintenance générales.

10. Raccordement électrique

Le moteur électrique installé est prêt à fonctionner une fois raccordé. Le raccordement correspond aux dispositions de la VDE et aux normes DIN en vigueur.

Le branchement au secteur côté client et la rallonge électrique utilisée doivent correspondre à ces prescriptions.

Utilisez un disjoncteur de protection flottant (PRCD) si le disjoncteur différentiel résiduel (RCD) du réseau d'alimentation n'est pas doté d'un courant résiduel nominal de max. 0,03 A.

- Le produit remplit les exigences de la norme EN

61000-3-11 et est soumis à des conditions de raccordement spéciales. Autrement dit, il est interdit de l'utiliser aux points de raccordement de son propre choix.

- En cas de conditions secteur défavorables, le produit peut conduire à des variations de tension temporaires.
- Le produit est uniquement conçu pour un raccordement à des points
 - a) Ne pas dépasser l'impédance réseau maximale autorisée « Z »
Ne pas dépasser ($Z_{\max} = 0,354 \Omega (230 \text{ V})/1,043 \Omega (400 \text{ V})$) ou
 - b) présentant un courant de charge permanent admissible du secteur d'au moins 100 A par phase.
- En tant qu'utilisateur, vous devez vous assurer, si nécessaire après avoir consulté votre fournisseur d'énergie, que votre point de raccordement du produit remplissent la condition a) ou b).

Câble de raccordement électrique défectueux

Des détériorations de l'isolation sont souvent présentes sur les lignes de raccordement électriques.

Les causes peuvent en être :

- Des points de pression, si les lignes de raccordement passent par des fenêtres ou interstices de portes.
- Des points de pliure dus à une fixation ou à un cheminement incorrects du câble de raccordement.
- Des points d'intersection si les câbles de raccordement se croisent.
- Des détériorations de l'isolation dues à un arrachement hors de la prise murale.
- Des fissures dues au vieillissement de l'isolation.

Des lignes de raccordement électriques endommagées de la sorte ne doivent pas être utilisées et, en raison de leur isolation défectueuse, sont mortellement dangereuses.

Vérifiez régulièrement que les câbles de raccordement électriques ne sont pas endommagés. Assurez-vous que le câble de raccordement ne soit pas raccordé au réseau d'électricité lors de la vérification.

Les lignes de raccordement électriques doivent correspondre aux dispositions VDE et DIN en vigueur. Utilisez uniquement des câbles de raccordement dotés du signe H07RN.

L'indication de la désignation du type sur le câble de raccordement est obligatoire.

Dans le cas d'un moteur à courant alternatif monophasé, nous recommandons de recourir à une protection par fusibles de C 16A ou K 16A pour les machines à

courant de démarrage élevé (au moins égal à 3 000 W) !

Moteur à courant alternatif 230 V~ / 50 Hz

Tension secteur 230 V~/50 Hz

La prise secteur et la rallonge doivent être à 3 conducteurs = P + N + SL. - (1/N/PE).

Les rallonges électriques doivent avoir une section transversale d'au moins 1,5 mm².

La prise secteur est sécurisée avec 16 A maximum.

Moteur triphasé 400 V~/50 Hz

Tension secteur 400 V~/50 Hz

La prise secteur et la rallonge doivent être à 5 conducteurs = 3 P + N + SL. - (3/N/PE).

Les rallonges électriques doivent avoir une section transversale d'au moins 1,5 mm².

La prise secteur est sécurisée avec 16 A maximum.

En cas de raccordement au secteur ou de changement de site, le sens de rotation doit être contrôlé. Au besoin, la polarité doit être inversée.

Tournez le dispositif d'inversion de polarité dans la prise de l'appareil.

11. Nettoyage

Attention !

Débranchez la fiche secteur avant toute intervention de nettoyage.

Nous vous recommandons de nettoyer l'appareil après chaque utilisation.

Essuyer de temps en temps la machine à l'aide d'un chiffon afin d'en éliminer les copeaux et la poussière.

Nettoyer régulièrement l'appareil avec un chiffon humide et un peu de savon noir. N'utilisez pas de produits de nettoyage ou de solvants qui risqueraient d'attaquer les composants en plastique de l'appareil. Veillez à ce que l'eau ne puisse pas pénétrer à l'intérieur de l'appareil.

12. Transport

⚠ Attention !

Avant le transport, débranchez la fiche secteur.

Pour transporter le fendeur de bûches, placez le fendoir en position inférieure. À l'aide de la poignée située sur la colonne de fendage, basculez légèrement la fendeuse jusqu'à ce que la machine repose sur les roues et puisse être déplacée (fig. 11).

13. Stockage

⚠ Attention !

Avant le transport, débranchez la fiche secteur.

Avant de ranger l'appareil, placez le couteau diviseur en position basse.

Entreposez l'appareil et ses accessoires dans un lieu sombre, sec et à l'abri du gel. En outre, ce lieu doit être hors de portée des enfants. La température de stockage optimale se situe entre 5 et 30 °C.

Conservez l'outil dans l'emballage d'origine.

Recouvrez l'outil afin de le protéger de la poussière ou de l'humidité. Conservez la notice d'utilisation à proximité de l'outil.

14. Maintenance

Attention !

Débranchez la fiche secteur avant toute intervention de maintenance.

Quand vidanger l'huile ?

Première vidange d'huile après 50 heures de fonctionnement, puis toutes les 500 heures de fonctionnement.

Vidange d'huile (fig. 12)

- Rentrez entièrement la colonne de fendage.
- Placez un récipient d'une contenance d'au moins 6 l sous la fendeuse.
- Desserrez la jauge d'huile 14.
- Dévissez la vis de vidange d'huile 12a située sous le réservoir d'huile pour que l'huile puisse s'écouler.
- Fermez la vis de vidange d'huile 12a.
- Versez 3,5 l d'huile hydraulique neuve à l'aide d'une trémie propre.
- Revissez la jauge d'huile.

Éliminer l'huile usagée récoltée de façon conforme dans le conteneur local de collecte des huiles usagées. Il est interdit de laisser s'écouler de l'huile usagée dans le sol ou de la mélanger avec les déchets.

Nous recommandons de recourir à des huiles de la série HLP 32.

Étui de la fendeuse

L'étui de la fendeuse doit être légèrement lubrifié avant la mise en service. Cette opération doit être répétée toutes

les 5 heures de fonctionnement. Appliquer une petite quantité de graisse. **L'étui ne doit pas devenir sec.**

Installation hydraulique

L'installation hydraulique est un système fermé avec réservoir d'huile, pompe à huile et vanne de commande. Le système complet côté usine ne doit être ni modifié ni transformé.

Contrôler régulièrement le niveau d'huile.

Un niveau d'huile insuffisant endommage la pompe à huile. Contrôlez régulièrement l'étanchéité des raccords hydrauliques et des vissages. Resserrez-les au besoin.

Raccords et réparations

Les raccordements et réparations sur l'équipement électrique ne doivent être effectués que par un électricien spécialisé.

Pour toute question, veuillez indiquer les données suivantes :

- Type de courant du moteur
- Données figurant sur la plaque signalétique de la machine
- Données figurant sur la plaque signalétique du moteur

Informations de service

Notez que, pour ce produit, les composants suivants sont soumis à une usure naturelle ou due à l'utilisation et que les composants suivants sont nécessaires en tant que consommables.

Pièces d'usure* : Guidages de la cale de fendage/du bois fendu, huile hydraulique

* ne sont pas nécessairement fournis !

Les pièces de rechange et accessoires sont disponibles auprès de notre centre de service après-vente. Pour ce faire, scannez le QR Code figurant sur la page d'accueil.

15. Élimination et recyclage

Consignes relatives à l'emballage



Les matériaux d'emballage sont recyclables. Merci d'éliminer les emballages de manière respectueuse de l'environnement.

Consignes relatives à la loi allemande sur les appareils électriques et électroniques



Les appareils électriques et électroniques usagés ne doivent pas être jetés avec les ordures ménagères, mais éliminés séparément !

- Retirer les piles ou batteries amovibles usagées de manière non destructive avant de déposer vos déchets électroniques dans un point de collecte ! L'élimination des piles et batteries est réglementée par la loi allemande sur les piles.
- Les propriétaires et utilisateurs d'appareils électriques et électroniques sont légalement tenus de les rapporter à l'issue de leur utilisation.
- Il incombe à l'utilisateur final de supprimer ses données à caractère personnel enregistrées sur l'appareil usagé !
- Le symbole représentant une poubelle barrée signifie que les appareils électriques et électroniques ne doivent pas être jetés avec les ordures ménagères.
- Les appareils électriques et électroniques peuvent être gratuitement déposés :
 - Dans les points de collecte et d'élimination publics (dépôts municipaux p. ex.).
 - Dans les points de vente d'appareils électroniques (sur place ou en ligne) si le distributeur est tenu de les reprendre ou propose ce service.
 - Vous pouvez déposer jusqu'à trois appareils électroniques usagés dont les bords ne dépassent pas 25 centimètres de longueur auprès du fabricant ou d'un point de collecte agréé situé près de

chez vous sans acheter de nouvel appareil.

- Pour plus de détails concernant les conditions de reprise des fabricants et distributeurs, contactez le service client correspondant.
- En cas de livraison d'un nouvel appareil électronique à un consommateur privé par le fabricant, le fabricant peut accepter de reprendre l'appareil électronique usagé gratuitement sur demande de l'utilisateur final. Pour en être sûr, contactez le service client du fabricant.
- Ces déclarations ne s'appliquent qu'aux appareils vendus et installés dans les pays membres de l'Union européenne et visés par la directive européenne 2012/19/UE. D'autres dispositions relatives à l'élimination des appareils électriques et électroniques usagés peuvent s'appliquer dans les pays hors de l'Union européenne.

Pour connaître les possibilités d'élimination de l'appareil usé, adressez-vous aux autorités communales ou municipales.

Carburants et huiles

- Vider le réservoir de carburant et le réservoir d'huile moteur avant d'éliminer l'appareil !
- Le carburant et l'huile moteur ne doivent pas être jetés avec les ordures ménagères ni dans les égouts, mais éliminés séparément !
- Les réservoirs de carburant et d'huile vides doivent être éliminés de manière respectueuse de l'environnement.













16. Dépannage













Le tableau suivant indique les symptômes d'erreur et décrit les solutions possibles si votre machine ne fonctionne pas correctement. Si vous n'arrivez pas à localiser et éliminer le problème de cette manière, adressez-vous à l'atelier de service après-vente.

Défaut	Cause possible	Solution
La pompe hydraulique ne démarre pas	Tension inexistante	Vérifier le câble électrique
	Coupure de l'interrupteur thermique du moteur	Après avoir arrêté le moteur, le laisser refroidir et patienter avant de le redémarrer. Sous l'effet du refroidissement, le thermocontact se réactive automatiquement.
La colonne ne se déplace pas vers le bas	Niveau d'huile insuffisant	Contrôler le niveau d'huile et faire l'appoint
	Un des leviers n'est pas raccordé	Contrôler la fixation des leviers
	Rails encrassés	Nettoyer la colonne
Le moteur démarre, mais la colonne ne se déplace pas vers le bas	Mauvais sens de rotation du moteur sur courant triphasé	Vérifier le sens de rotation du moteur et le régler

Spiegazione dei simboli sull'apparecchio

L'utilizzo di simboli in questo manuale serve ad attirare la vostra attenzione sui possibili rischi. I simboli di sicurezza e le spiegazioni che li accompagnano devono essere perfettamente compresi. Le avvertenze in quanto tali non eliminano i rischi e non possono sostituire le misure atte a prevenire gli infortuni.

	Leggere il manuale prima della messa in funzione!
	Usare scarpe antinfortunistiche.
	Utilizzare guanti da lavoro.
	Utilizzare otoprotettori e occhiali protettivi.
	Utilizzare un elmetto di protezione.
	Divieto di fumare nell'area di lavoro.
	Non fare scorrere olio idraulico sul fondo.
	Mantenere in ordine la zona di lavoro! Il disordine può causare incidenti!
	Smaltire l'olio esausto correttamente (presso il punto di raccolta degli oli usati in loco). È vietato scaricare l'olio usato sul fondo o insieme ai rifiuti.
	È vietato rimuovere o modificare i dispositivi di sicurezza e protezione.
	Solo l'operatore può sostare nell'area di lavoro della macchina. Tenere lontano le persone non coinvolte nonché gli animali domestici e utili dalla zona di pericolo (5 m di distanza minima).
	Non rimuovere i tronchi inceppati con le mani.

	<p>Non utilizzare l'apparecchio in condizioni umide! Proteggere dall'umidità!</p>
	<p>Attenzione! Prima di effettuare lavori di pulizia, manutenzione o riparazione, arrestare il motore e rimuovere la spina elettrica.</p>
	<p>Pericolo di taglio e di schiacciamento; non toccare mai le aree pericolose mentre il fenditoio si muove.</p>
	<p>Alta tensione, pericolo di vita!</p>
	<p>La macchina può essere utilizzata solo da una persona!</p>
	<p>Prima dell'inizio del lavoro allentare di circa 2 giri la vite di sfiato. Chiudere prima del trasporto.</p>
	<p>Cautela! Attrezzi in movimento!</p>
	<p>Non trasportare l'apparecchio in orizzontale!</p>
	<p>Punto di sollevamento</p>
	<p>Attenzione! Leggere le istruzioni per l'uso prima dell'utilizzo. Utilizzare le maniglie come prescritto.</p>
	<p>Il prodotto è conforme alle direttive europee in vigore.</p>
<p>⚠ Attenzione!</p>	<p>Nelle presenti istruzioni per l'uso i punti riguardanti la sicurezza sono contrassegnati dal seguente simbolo.</p>
	<p>Il prodotto è conforme alle direttive serbe in vigore.</p>

Indice:	Pagina:
1. Introduzione	54
2. Descrizione dell'apparecchio	54
3. Contenuto della fornitura	54
4. Uso consentito	54
5. Indicazioni di sicurezza generali	55
6. Dati tecnici	59
7. Disimballaggio	59
8. Allestimento / Prima della messa in funzione	60
9. Messa in funzione	60
10. Allacciamento elettrico	61
11. Pulizia	62
12. Trasporto	62
13. Stoccaggio	63
14. Manutenzione	63
15. Smaltimento e riciclaggio	63
16. Risoluzione dei guasti	64
17. Dichiarazione di conformità	354

1. Introduzione

Produttore:

Schepach GmbH
Günzburger Straße 69
D-89335 Ichenhausen, Germania

Egregio cliente,

le auguriamo un piacevole utilizzo del suo nuovo apparecchio.

Indicazione:

Sulla base della legge attualmente in vigore sulla responsabilità per prodotti difettosi, il produttore del presente apparecchio non risponde dei danni all'apparecchio in questione o derivanti da esso in caso di:

- uso improprio
- Mancato rispetto del manuale di istruzioni
- Riparazioni da parte di terzi, personale tecnico non autorizzato
- Montaggio e sostituzione di pezzi di ricambio non originali
- uso improprio diverso dalla destinazione d'uso
- Guasti all'impianto elettrico in caso di mancata osservanza delle norme e delle disposizioni nazionali in materia di elettricità.

Attenzione:

Prima del montaggio e della messa in funzione, leggere tutto il testo delle istruzioni per l'uso.

Le presenti istruzioni per l'uso le consentono di conoscere l'apparecchio di sfruttare le sue possibilità d'impiego conformi.

Le istruzioni per l'uso contengono avvertenze importanti su come utilizzare l'apparecchio in modo sicuro, corretto ed economico e su come evitare i pericoli, risparmiare sui costi di riparazione, ridurre i tempi di inattività e aumentare l'affidabilità e la durata di vita dell'apparecchio.

Oltre alle disposizioni di sicurezza contenute nelle qui presenti istruzioni per l'uso, è necessario altresì osservare le norme in vigore nel proprio Paese per l'apparecchio. Conservare le istruzioni per l'uso vicino all'apparecchio, protette da sporcizia e umidità in una copertina di plastica. Esse devono essere lette e rispettate attentamente da tutti gli operatori prima di iniziare il lavoro.

Possono lavorare sull'apparecchio solo persone che sono state istruite sull'uso dell'apparecchio e che sono state informate dei rischi a esso associati. L'età minima richiesta per gli operatori deve essere assolutamente rispettata.

Oltre alle indicazioni di sicurezza contenute nelle presenti istruzioni per l'uso e alle disposizioni speciali in vigore nel proprio Paese, devono essere rispettate le regole tecniche generalmente riconosciute per l'utilizzo di macchine simili.

Si declina ogni responsabilità in caso di incidenti o danni dovuti al mancato rispetto delle presenti istruzioni e delle avvertenze di sicurezza.

2. Descrizione dell'apparecchio

1. Maniglie di trasporto
2. Cuneo spaccalegna
3. Longherone spaccatrice
4. Graffe regolabili
5. Banco
6. Copertura
7. Ruote
8. Barra di regolazione della corsa
9. Manopola di comando
10. Bracci di comando compl.
11. Banco di appoggio (laterale)
12. Combinazione di interruttori/connettori
13. Motore
14. Astina dell'olio
15. Valvola di sfato

3. Contenuto della fornitura

- A. Spaccatrice
- B. Bracci di comando
- C. Graffe regolabili
- D. Supporti supplementari
- E. Ruote
- F. Sacchetto accessori (A, B, C)
- G. Istruzioni per l'uso
- H. Banco incl. banchi di appoggio

4. Uso consentito

Utilizzare la macchina solo in modo conforme all'uso previsto. Un uso diverso o che oltrepassi quello previsto è da considerarsi non conforme. L'utente/l'operatore, e non il produttore, è unico responsabile dei danni o di qualsiasi tipo di lesione derivante.

L'osservanza delle indicazioni di sicurezza, nonché il rispetto delle istruzioni di montaggio e delle indicazioni operative contenute nelle istruzioni per l'uso sono fondamentali al fine di un utilizzo del dispositivo conforme alla destinazione d'uso.

Il personale addetto all'uso e alla manutenzione della macchina deve possedere una certa dimestichezza con la stessa ed essere a conoscenza dei possibili pericoli. Occorre inoltre attenersi scrupolosamente alle norme antinfortunistiche in vigore.

Rispettare le altre norme generali concernenti la medicina del lavoro e la tecnica di sicurezza.

Modifiche alla macchina escludono completamente la responsabilità del produttore per i danni che ne derivano.

- Lo spaccalegna idraulico può essere utilizzato solo per il funzionamento fisso, la legna può essere tagliata solo in verticale in direzione delle fibre. Dimensioni del legno da spaccare:
Lunghezza del legno min. - max.: 10 - 55 cm
Diametro del legno min. - max.: 8 - 30 cm
- Non spaccare mai il legno orizzontalmente o contro la direzione delle fibre.
- Le disposizioni di sicurezza, lavoro e manutenzione del produttore e le misure indicate nei Dati tecnici devono essere rispettate.
- Le disposizioni antinfortunistiche pertinenti e le altre regole tecniche di sicurezza generalmente riconosciute devono essere rispettate.
- La macchina può essere utilizzata, sottoposta a manutenzione o riparata soltanto da persone che hanno familiarità con essa e sono state istruite sui pericoli. Modifiche arbitrarie alla macchina escludono la responsabilità del fabbricante per i danni che ne derivano.
- La macchina può essere utilizzata soltanto con accessori e utensili originali del produttore.
- Qualsiasi uso diverso risulta non conforme alla destinazione d'uso. Il produttore non si assume alcuna responsabilità per i danni risultanti da tale uso. Il rischio è esclusivamente a carico dell'utilizzatore.

Si prega di osservare che i nostri apparecchi non sono destinati a un uso commerciale, artigianale o industriale. Non ci si assume alcuna responsabilità se l'apparecchio è impiegato nel quadro di un'attività commerciale, artigianale, industriale o simili.

5. Indicazioni di sicurezza generali

Nelle presente manuale di istruzioni i punti riguardanti la sicurezza sono contrassegnati dal seguente simbolo:

Indicazioni di sicurezza generali

- Prima di usare la macchina, occorre leggere completamente il manuale per l'uso e la manutenzione.
- Occorre sempre indossare calzature di sicurezza per garantire la protezione contro il rischio di caduta di un tronco su un piede.
- Occorre sempre indossare guanti da lavoro che proteggono le mani dai trucioli e dalle schegge che si formano durante le operazioni.
- Occorre sempre indossare un paio di occhiali protettivi oppure una visiera che proteggono gli occhi dai trucioli e dalle schegge che possono formarsi durante il lavoro.
- È vietato rimuovere o modificare i dispositivi di protezione o di sicurezza.
- A parte l'operatore, è vietato sostare nel raggio di lavoro della macchina. Nessun'altra persona né gli animali possono sostare all'interno di un raggio di 5 metri attorno alla macchina.
- È vietato scaricare l'olio esausto nell'ambiente. L'olio deve essere smaltito in modo corretto in conformità alle disposizioni di legge del Paese in cui l'operatore opera.

Pericolo di taglio o schiacciamento delle mani:

- Non toccare mai le aree pericolose quando il cuneo è in movimento.

Avviso!

Non rimuovere un tronco incastrato nel cuneo con la mano.

Avviso!

Prima di tutti i lavori di manutenzione, staccare la spina di rete.

Avviso!

Tensione come indicato sulla piastrina indicatrice. Conservare con cura le presenti istruzioni!

Sicurezza sul posto di lavoro

- Tenere la zona di lavoro pulita e sgombra. Zone di lavoro disordinate e non illuminate potrebbero provocare infortuni.
- Non lavorare con questo apparecchio in aree a rischio di esplosione, nelle quali si trovano fluidi, gas o polveri infiammabili. Gli elettrotensili generano scintille che possono infiammare la polvere o i vapori.
- Tenere i bambini e le altre persone distanti durante l'utilizzo dell'elettrotensile. In caso di distrazione, si potrebbe perdere il controllo dell'apparecchio.

Sicurezza elettrica

Attenzione!

Quando si utilizzano elettroutensili adottare le seguenti misure di sicurezza basilari per la protezione contro le scosse elettriche, le lesioni o il pericolo di incendio. Leggere tutte le avvertenze prima di utilizzare il presente elettroutensile e conservare con cura le avvertenze di sicurezza.

- Il connettore dell'apparecchio deve essere adatto per la presa di corrente. Non deve essere assolutamente modificato. Non utilizzare adattatori con gli apparecchi con collegamento a terra. Spine non modificate e prese adatte riducono il rischio di scarica elettrica.
- Evitare il contatto tra il corpo e le superfici che scaricano a terra, come ad es. tubi, elementi riscaldanti, fornelli e frigoriferi. Sussiste un rischio elevato di scarica elettrica, se il proprio corpo è a potenziale di terra.
- Tenere il dispositivo al riparo da pioggia e umidità. La penetrazione di acqua in un apparecchio elettrico aumenta il rischio di scosse elettriche.
- Non utilizzare in modo scorretto il cavo mentre si trasporta l'apparecchio, per appenderlo o per estrarre la spina dalla presa. Tenere il cavo lontano da sorgenti di calore, olio, spigoli appuntiti o parti di dispositivi in movimento. Cavi danneggiati o arrotolati aumentano il rischio di scarica elettrica.
- Quando si lavora all'aperto con un attrezzo elettrico, utilizzare soltanto un cavo di prolunga ammesso per l'uso in ambienti esterni. L'impiego di una prolunga ammessa all'uso in ambienti esterni riduce il rischio di scossa elettrica.
- Collegare l'attrezzo elettrico alla corrente di rete tramite una presa Schuko con protezione massima del fusibile di 16A. Consigliamo il montaggio di un dispositivo di protezione differenziale con una corrente di intervento nominale non superiore a 30 mA. Lasciatevi consigliare da un installatore elettricista.

Sicurezza delle persone

- L'operatore deve avere almeno 18 anni.
- I bambini non devono lavorare con questo prodotto.
- Essere vigili, prestare attenzione a quello che si fa e procedere in modo ragionevole quando si lavora con un elettroutensile. Non utilizzare l'apparecchio quando si è stanchi o sotto l'influsso di droghe, alcool o medicinali.
- Un momento di disattenzione durante l'uso dell'elettroutensile può causare lesioni gravi.

- Indossare dispositivi di protezione individuale e, sempre, occhiali protettivi. Indossare dispositivi di protezione individuale, quali maschera antipolvere, scarpe antinfortunistiche antiscivolo, elmetto di sicurezza o otoprotettori, riduce il rischio di lesioni a seconda del tipo d'uso dell'attrezzo elettrico.
- Indossare otoprotettori. L'esposizione al rumore può provocare la perdita dell'udito.
- Indossare una maschera respiratoria antipolvere. Durante la lavorazione del legno e di altri materiali si può generare della polvere nociva per la salute. Non è consentita la lavorazione di materiali contenenti amianto!
- Indossare degli occhiali protettivi. Le scintille generate durante il funzionamento o le schegge, i trucioli e la polvere che provengono dall'apparecchio possono causare la perdita della vista.
- Evitare una messa in funzione accidentale. Accertarsi che l'interruttore sia in posizione "OFF" prima di inserire la spina nella presa di corrente.
- Se durante il trasporto dell'apparecchio si tiene il dito sull'interruttore o se si collega l'apparecchio già acceso alla corrente elettrica, possono verificarsi incidenti.
- Rimuovere eventuali strumenti di regolazione o chiavi per dadi prima di accendere l'apparecchio. Un attrezzo o una chiave che si trovano all'interno di una parte del dispositivo in movimento possono provocare delle lesioni.
- Non sopravvalutatevi. Tenere sempre una posizione sicura e mantenere l'equilibrio in qualsiasi momento. In questo modo è possibile controllare meglio l'apparecchio, nel caso in cui si verificano situazioni inattese.
- Indossare abbigliamento adeguato. Non indossare indumenti larghi o gioielli. Tenere capelli, capi d'abbigliamento e guanti lontani dalla parti in movimento. Vestiti larghi, gioielli o capelli lunghi possono impigliarsi nelle parti in movimento.

Manipolazione ed impiego accurato di elettroutensili

- Non sovraccaricare l'utensile. Utilizzare l'apparecchio elettrico adatto al lavoro eseguito. Con un elettroutensile adatto, si lavora meglio e con maggior sicurezza mantenendosi entro l'intervallo di potenza specificato.
- Non utilizzare elettroutensili con interruttore difettoso. Un elettroutensile che non si riesce più ad accendere o spegnere è pericoloso e deve essere riparato.

- Estrarre la spina dalla presa prima di impostare i parametri dell'apparecchio, sostituire i componenti accessori o riporre l'apparecchio. Questa precauzione impedisce l'avvio accidentale dell'apparecchio.
- Tenere gli elettrotensili non utilizzati fuori dalla portata dei bambini. Non lasciare che il dispositivo venga utilizzato da chi non ha dimestichezza nel suo uso o non ha letto le presenti istruzioni. Gli elettrotensili sono pericolosi se utilizzati da persone inesperte.
- Prendersi cura degli apparecchi con diligenza. Controllare che i componenti mobili funzionino in modo impeccabile e non si blocchino; verificare che non ci siano componenti rotti o danneggiati che possano influenzare il funzionamento del dispositivo. Fare riparare le parti danneggiate prima dell'utilizzo del dispositivo.
- Molti infortuni sono causati da una cattiva manutenzione degli apparecchi. Tenere i propri attrezzi da taglio affilati e puliti. Utensili di taglio con bordi affilati e sottoposti ad una manutenzione accurata si bloccano con una frequenza minore e sono più agevoli da controllare.
- Utilizzare attrezzo elettrico, accessori ecc. sulla base di queste istruzioni e come prescritto per questo particolare tipo di apparecchio. Prendere anche in considerazione le condizioni operative e l'attività da svolgere.
- Un utilizzo degli elettrotensili per applicazioni diverse da quelle previste può comportare situazioni pericolose.

Assistenza

- Lasciare che sia solo personale specializzato e qualificato a riparare il vostro strumento, e solo utilizzando pezzi di ricambio originali. In questo modo si garantisce che la sicurezza dell'apparecchio rimanga inalterata.

Avviso!

Questo attrezzo elettrico genera un campo magnetico durante l'esercizio. Tale campo può danneggiare impianti medici attivi o passivi in particolari condizioni.

Per ridurre il rischio di lesioni serie o mortali, si raccomanda alle persone con impianti medici di consultare il proprio medico e il fabbricante dell'impianto medico prima di utilizzare l'attrezzo elettrico.

Indicazioni di sicurezza speciali per spaccalegna

⚠ Cautela!

Parti mobili della macchina. Non mettere le mani nell'area di spaccatura.

⚠ AVVISO!

L'uso di questo apparecchio ad alto rendimento può causare particolari pericoli. Accertarsi in particolare di proteggere se stessi e le altre persone nelle vicinanze. Le avvertenze di sicurezza di base devono essere sempre rispettate per ridurre il rischio di lesioni e pericoli.

La macchina può essere azionata solo da un operatore.

- Non cercare mai di tagliare tronchi più grandi della capacità di presa del tronco consigliata.
- I tronchi non devono contenere chiodi o fili metallici che possono volare via o danneggiare la macchina.
- I tronchi devono essere tagliati in piano all'estremità e tutti i rami devono essere rimossi dal tronco.
- Tagliare il tronco sempre in direzione della sua venatura. Non inserire e tagliare il tronco in obliquo rispetto alla spaccatrice poiché altrimenti la spaccatrice potrebbe danneggiarsi.
- L'operatore deve azionare il comando della macchina con entrambe le mani, senza utilizzare nessun altro dispositivo come sostituto del comando.
- La macchina può essere azionata solo da un adulto che ha letto le istruzioni per l'uso prima dell'uso. Nessuno può utilizzare questa macchina senza aver prima letto il manuale.
- Non tagliare mai contemporaneamente due tronchi in un unico ciclo di lavoro poiché la legna potrebbe volare via, il che è pericoloso.
- Non aggiungere o sostituire mai la legna durante il funzionamento poiché è molto pericoloso.
- Quando la macchina è in funzione, le persone e gli animali devono essere tenuti ad un raggio di almeno 5 metri dallo spaccalegna.
- Non modificare mai i dispositivi di protezione dello spaccalegna né lavorare senza di essi.
- Non usare mai la pressione del cilindro per forzare lo spaccalegna a spaccare legno eccessivamente duro per più di 5 secondi. L'olio surriscaldato può danneggiare la macchina sotto pressione. Arrestare la macchina e cercare di tagliare il tronco di nuovo dopo aver ruotato il tronco di 90°. Se continua ad essere impossibile spaccare il legno, questo significa che la durezza del legno supera la potenza della macchina e pertanto questo legno deve essere scartato, affinché lo spaccalegna non venga danneggiato.
- Non lasciare mai la macchina in funzione incustodita. Arrestare la macchina e staccarla dalla rete quando non si lavora.
- Non azionare la macchina nelle vicinanze di gas naturale, benzina o altri materiali infiammabili.

- Non aprire mai la scatola di distribuzione o il rivestimento del motore. Se necessario, contattare un elettricista qualificato.
- Accertarsi che la macchina e i cavi non entrino mai in contatto con l'acqua.
- Maneggiare con cura il cavo di alimentazione e non tirare o strappare il cavo di rete con forza per staccarlo. Tenere lontani i cavi da calore eccessivo, olio e oggetti appuntiti.
- Prestare attenzione alle condizioni di temperatura durante il lavoro. Temperature ambiente estremamente basse ed estremamente alte possono causare malfunzionamenti.
- I primi utilizzatori devono ricevere una formazione pratica nell'uso dello spaccalegna da parte di personale esperto e svolgere i lavori prima sotto la loro sorveglianza.

Prima dei lavori, controllare

- Se tutte le funzioni dell'apparecchio funzionano correttamente
- Se tutti i dispositivi tecnici di sicurezza funzionano correttamente (interruttore di sicurezza a due mani, interruttore per arresto d'emergenza)
- Se l'apparecchio può essere spento regolarmente
- Se l'apparecchio è impostato correttamente (base del tronco, graffe di ritenuta del tronco, altezza del cuneo spaccalegna)

Durante i lavori, tenere sempre l'area di lavoro libera da ostacoli (ad es. tondelli).

Avvisi speciali durante il funzionamento dello spaccalegna

Durante l'uso di questo apparecchio ad alto rendimento possono insorgere particolari pericoli. Accertarsi in particolare di proteggere se stessi e le altre persone nelle vicinanze.

Sistema idraulico

Non azionare mai questo apparecchio se sussiste un pericolo dovuto al liquido idraulico. Prima di utilizzare la spaccatrice, controllare l'eventuale presenza di perdite nel sistema idraulico. Accertarsi che l'apparecchio e la relativa area di lavoro siano puliti e privi di macchie d'olio. Il liquido idraulico può causare pericoli poiché vi si potrebbe scivolare o cadere sopra, le mani potrebbero scivolare durante l'uso della macchina oppure potrebbe insorgere il pericolo di incendio.

Sicurezza elettrica

- Non azionare mai questo apparecchio in caso di potenziale pericolo elettrico. Non azionare mai un

apparecchio elettrico in condizioni di bagnato.

- Non azionare mai questo apparecchio con un cavo di alimentazione o un cordone di prolunga non adatti.
- Non azionare mai questo apparecchio se non si è collegati a una presa adeguatamente messa a terra che fornisca la potenza indicata sull'etichetta e che sia protetta da un fusibile.

Pericoli meccanici

I tagli di legna provocano pericoli meccanici particolari.

- Non azionare mai questo apparecchio se non si indossano guanti protettivi, calzature con puntale in acciaio e una protezione per gli occhi omologata.
- Prudenza per le schegge che si formano; evitare lesioni da punta e un possibile trascinarsi dell'apparecchio.
- Non cercare mai di tagliare tronchi troppo lunghi o troppo corti che non si adeguano esattamente all'apparecchio.
- Non cercare mai di tagliare tronchi che contengono chiodi, fili metallici o altri oggetti.
- Durante i lavori, tenere in ordine; la legna e i trucioli di legno tagliati che si accumulano possono generare una situazione di lavoro pericolosa. Non continuare mai a lavorare in un'area di lavoro strapiena in cui è possibile scivolare, inciampare o cadere.
- Tenere lontane terze persone che osservano dall'apparecchio e non permettere mai alle persone non autorizzate di usare l'apparecchio.

Rischi residui

La macchina è stata costruita secondo tecnologie all'avanguardia e conformemente alle regole di tecnica di sicurezza riconosciute. Tuttavia, durante il suo impiego, si possono presentare rischi residui.

- Pericolo di lesioni per dita e mani a causa dell'utensile da taglio in caso di guida impropria o appoggio non corretto del legno.
- Lesioni dovute al lancio di pezzi da lavorare in caso di supporto o guida impropri.
- Pericolo di natura elettrica a causa dell'utilizzo di cavi di alimentazione elettrica inadeguati.
- Pericolo a causa di particolari caratteristiche del legno (rami, forma irregolare ecc.).
- Pericolo di lesioni dovuti a elettricità a causa dell'utilizzo di cavi di alimentazione elettrica inadeguati.
- Spegnerne l'apparecchio ed estrarre la spina di rete prima di effettuare qualsiasi operazione di regolazione o manutenzione.

- Inoltre, nonostante tutte le misure precauzionali adottate, possono comunque venirsi a creare dei rischi residui non evidenti.
- I rischi residui possono essere ridotti al minimo se si osservano le "Istruzioni di sicurezza" e "Uso previsto", nonché le istruzioni per l'uso nel loro complesso.
- Evitare le messe in funzione accidentali della macchina: quando si inserisce la spina nella presa di corrente non deve essere premuto il pulsante di accensione.
- Tenere lontane le mani dalla zona di lavoro quando la macchina è in funzione.
- Durante la spaccatura, la natura del legno (per esempio a causa di concrescenze, sezioni di tronco dalla forma irregolare, ecc.) può comportare dei rischi quali la fuoriuscita di componenti, blocco della spaccatrice e schiacciamenti.

6. Dati tecnici

Motore V/Hz	230V / 50Hz	400V / 50Hz
Potenza assorbita P1	3000 W	2100 W
Potenza resa P2	2200 W	1500 W
Modalità operativa	S6 40%	S6 40%
Numero di giri del motore giri ^{min}	2800	2800
Invertitore di fase	-	sì
Dimensioni Lung. x Larg. x H	850 x 915 x 1495 mm	850 x 915 x 1495 mm
Altezza del banco	800 mm	
Altezza di lavoro	920 mm	
Lunghezza legna min. - max.	10 - 55 cm	
Diametro legna min. - max.:	8 - 30 cm	
Potenza max.	7 t	
Corsa cilindro	495 mm	
Velocità di avanzamento	4,5 cm/s	
Velocità di ritorno	16,5 cm/s	
Quantità di olio	3,5 l	
Peso ca.	98,5 kg	94,5 kg

Con riserva di modifiche tecniche!

Rumori

Δ Avviso: Il rumore può avere un grave impatto sulla salute. In caso di rumore della macchina superiore a 85 dB, usare otoprotettori adeguati.

Valori caratteristici delle emissioni sonore (230V~)

Livello di potenza acustica L_{WA}	97,4 dB
Livello di pressione acustica L_{pA}	89,8 dB
Incertezza $K_{WA/pA}$	3 dB

Valori caratteristici delle emissioni sonore (400V~)

Livello di potenza acustica L_{WA}	98 dB
Livello di pressione acustica L_{pA}	89,8 dB
Incertezza $K_{WA/pA}$	3 dB

*Modalità operativa S6 40%, funzionamento periodico ininterrotto con sollecitazione intermittente. Il funzionamento è dato da un tempo di avviamento, un tempo a carico costante e un tempo di inattività. La durata del ciclo è di 10 min, il relativo fattore di servizio è pari al 40% della durata del ciclo.

Forza di compressione:

Il livello di potenza della pompa idraulica integrata può raggiungere per breve tempo un livello di pressione per una forza di spaccatura di max. 7 tonnellate. Nell'impostazione di base, gli spaccalegna idraulici vengono regolati in fabbrica ad un livello di potenza più basso del 10% ca.

Per ragioni di sicurezza, le impostazioni di base non devono essere modificate dall'utente.

Si prega di notare che le condizioni esterne, come la temperatura di esercizio e ambiente, la pressione dell'aria e l'umidità, possono influenzare la viscosità dell'olio idraulico.

Inoltre, le tolleranze di errore e gli errori di manutenzione possono compromettere il livello di pressione raggiungibile.

7. Disimballaggio

Aprire l'imballaggio ed estrarre con cautela l'apparecchio. Rimuovere il materiale d'imballaggio nonché le staffe di sicurezza per il trasporto e l'imballaggio (se presenti). Controllate se il contenuto della fornitura è completo.

Controllare l'apparecchio e gli accessori per rilevare l'eventuale presenza di danni dovuti al trasporto. In

caso di reclami informare immediatamente la ditta trasportatrice. Non si accettano reclami successivi.

Ove possibile, conservare l'imballaggio fino alla scadenza della garanzia.

Prima dell'impiego familiarizzare con l'apparecchio con l'ausilio delle istruzioni per l'uso.

Utilizzare solo pezzi originali per quanto riguarda accessori e pezzi di ricambio o soggetti ad usura. È possibile acquistare i pezzi di ricambio presso il proprio rivenditore specializzato.

In caso di ordinazioni, indicare i nostri codici di articoli, il tipo e l'anno di costruzione dell'apparecchio.

⚠ ATTENZIONE!

L'apparecchio e il materiale d'imballaggio non sono giocattoli per bambini! I bambini non devono giocare con i sacchetti di plastica, pellicole e piccole parti! Sussiste il pericolo di ingerimento e soffocamento!

8. Allestimento / Prima della messa in funzione

8.1 Montaggio ruote (7) (sacchetto degli accessori A)

- Allentare la vite a testa esagonale sulla linguetta (Fig. 3 (1)) fino a quando è possibile inserire perfettamente l'asse delle ruote nel coprigiunto.
- A questo punto, infilare l'asse delle ruote nel coprigiunto (Fig. 3 (2)).
- Stringere bene la vite precedentemente allentata.
- Applicare ora le ruote e la rondella.
- Fissare le ruote all'asse con una coppiglia.
- Applicare infine il piccolo copriruota. Ripetere questa operazione sull'altro lato.

8.2 Montaggio banco (5)

- Allentare le vite con manopola a stella (Fig. 4).
- Aprire ora i due banchi di appoggio (11) verso l'esterno, come raffigurato nella Fig. 5.
- Inserire ora il banco nell'apposito supporto e serrare di nuovo la vite con manopola a stella precedentemente allentata (Fig. 6 (2)).

8.3 Montaggio dei bracci di comando completi (10) (Sacchetto degli accessori B)

Le maniglie di comando dei bracci sono rivolte verso l'esterno!

- Infilare la vite a testa esagonale e la rondella attra-

verso il foro sul braccio di comando (Fig. 7 (1)).

- Inserire il braccio di comando (A) nell'interruttore basculante (B) (Fig. 7 (2)).
- Collocare la rondella di rasamento (7a) tra il braccio di comando e il supporto (Fig. 7 (2)).
- Stringere ora dal basso la vite a testa esagonale con la rondella e un dado autobloccante.
- Attenzione: Serrare il dado autobloccante solo in modo che al braccio di comando completo sia possibile muoversi a sinistra e a destra.
- A questo punto, fissare l'altro braccio di comando sull'altro lato secondo il metodo descritto.

8.4 Montaggio graffe (sacchetto degli accessori C)

- Fissare i sostegni supplementari (D) rispettivamente con due viti con intaglio a croce, rondelle e dadi sulle graffe (Fig. 8). Assicurarsi che il sostegno supplementare più lungo sia fissato alla graffa (4), il sostegno supplementare più corto deve essere fissato alla graffa (4a).
- Posizionare le graffe regolabili sui dadi esagonali già saldati e fissarle con le viti con manopola a stella e le rondelle fornite in dotazione (Fig. 8).
- Attenzione: le dentellature applicate alle graffe devono essere rivolte l'una verso l'altra dopo il montaggio (Fig. 9).

⚠ ATTENZIONE!

Prima della messa in funzione è obbligatorio montare completamente l'apparecchio!

9. Messa in funzione

La macchina deve essere installata in posizione sicura su un fondo stabile e piano (ad es. pavimento di cemento).

Per garantire la stabilità, è necessario avvitare la macchina al fondo con due tasselli e viti (almeno M10 x 80). (Vedere Fig. 15)

Accertarsi che la macchina sia montata al completo e nel rispetto delle norme. Prima di ogni impiego controllare:

- le linee di allacciamento, verificando l'eventuale presenza di punti difettosi (crepe, tagli e altri difetti simili),
- la macchina, verificando la presenza di danni,
- se tutte le viti sono serrate bene,
- se l'impianto idraulico ha punti non a tenuta e
- il livello dell'olio,
- il funzionamento dell'interruttore ON/OFF.

Controllare il livello dell'olio (Fig. 13)

L'impianto idraulico è un sistema chiuso con serbatoio dell'olio, pompa dell'olio e valvola di controllo. Verificare regolarmente il livello dell'olio prima di ogni messa in funzione. Un livello dell'olio troppo basso può danneggiare la pompa. Il livello dell'olio deve trovarsi entro la marcatura centrale sull'astina dell'olio. La colonna spaccalegna deve essere rientrata prima della verifica, la macchina deve essere in posizione piana. Inserire completamente ruotando l'astina dell'olio per misurare il livello dell'olio.

Controllo di funzionamento

Prima di ogni utilizzo si deve effettuare una verifica del funzionamento.

Azione:	Risultato:
Spingere verso il basso entrambe le impugnature.	Il fenditoio si abbassa, fino a circa 10 cm sopra il banco.
Rilasciare un'impugnatura alla volta.	Il fenditoio rimane fermo nella posizione scelta.
Rilasciare entrambe le impugnature.	Il fenditoio ritorna nella posizione superiore.

Prima d ogni uso, occorre eseguire un controllo del livello dell'olio, vedere il capitolo "Manutenzione"!

Sfiato (Fig. 14)

Sfiatare l'impianto idraulico prima di mettere in funzione la spaccatrice.

- Svitare il coperchio di sfiato (15) di alcuni giri, per poter scaricare l'aria dal serbatoio dell'olio.
- Lasciare aperta lo sportello durante il funzionamento.
- Prima di spostare la spaccatrice, chiudere di nuovo lo sportello per evitare la fuoriuscita di olio.

Se l'impianto idraulico non viene sfiato, l'aria in ingresso danneggia le guarnizioni e quindi la spaccatrice!

Limitazione corsa per legna corta (Fig. 10)

Posizione inferiore del fenditoio circa 10 cm sopra il banco di taglio

- Portare il fenditoio nella posizione desiderata e rilasciare un braccio di comando.
- Spegner il motore.
- Rilasciare il secondo braccio di comando.
- Allentare la vite con manopola a stella (10a).
- Spostare la barra di regolazione della corsa (8) verso l'alto fino a quando viene fermata dalla molla.

- Avvitare nuovamente la vite con manopola a stella (10a).
- Accendere il motore.
- Verificare la posizione superiore.

Accensione/Spegnimento (12)

Premere il pulsante verde per l'accensione.

Premere il pulsante rosso per lo spegnimento.

Indicazione: Prima di ogni uso, verificare la funzione dell'unità di accensione-spegnimento, accendendola e spegnendola una volta.

Sicurezza contro il riavvio automatico in caso di interruzione di corrente (interruttore di minima tensione)

In caso di interruzione di corrente, di rimozione involontaria della spina oppure di un fusibile difettoso, l'apparecchio si spegne in automatico. Per la riaccensione, premere di nuovo il pulsante verde sull'unità di commutazione.

Colonne

- Posizionare il legno sul banco, tenerlo fermo con entrambi le maniglie, premere le maniglie verso il basso, non appena il fenditoio penetra nel legno, spingere le maniglie verso l'esterno mentre si preme verso il basso. Questo evita di esercitare pressione sulle piastre di fissaggio.
- Spaccare solo legno segato longitudinalmente.
- Spaccare la lagna in verticale.
- **Non tagliare mai in direzione orizzontale o obliqua.**
- Durante il taglio del legno indossare una protezione delle mani adatta.
- **Attenzione: pericolo di lesioni! Non rimuovere il legno incastrato con le mani, estrarlo sempre in direzione contraria a quella di spacco.**

Attenzione! Non è consentito utilizzare i banchi di appoggio laterali come piano/banco spaccalegna.

Fine dei lavori

- Portare il fenditoio nella posizione inferiore.
- Lasciare un braccio di comando libero.
- Spegner il dispositivo e staccare la spina elettrica.
- Chiudere la vite di sfiato.
- Rispettare le istruzioni di manutenzione generali.

10. Allacciamento elettrico

Il motore elettrico installato è collegato e pronto per l'esercizio. L'allacciamento è conforme alle disposizioni VDE e DIN pertinenti.

L'allacciamento alla rete lato cliente e il cavo di prolunga utilizzato devono essere conformi a tali norme.

Utilizzare un interruttore di protezione personale (PRCD) modificabile in loco, qualora nella rete di alimentazione non sia previsto l'interruttore differenziale (RCD) con una corrente nominale di guasto massima di 0,03A.

- Il prodotto soddisfa i requisiti della EN 61000-3-11 ed è soggetto a condizioni speciali per l'allacciamento. Ciò significa che non ne è consentito l'uso con collegamento a punti scelti a proprio piacimento.
- In caso di condizioni di rete sfavorevoli, il prodotto può portare a temporanee oscillazioni di tensione.
- Il prodotto è concepito esclusivamente per essere utilizzato in punti di collegamento che
 - a) non superino un'impedenza di rete massima ammessa "Z"

$$(Z_{max} = 0,354 \Omega (230V) / 1,043 \Omega (400V))$$
 oppure
 - b) abbiano una resistenza di corrente continua della rete almeno di 100 A per fase.
- In qualità di utilizzatore, ove necessario dopo aver parlato con il proprio ente di fornitura di energia elettrica, è necessario assicurare che il punto di collegamento in cui si desidera azionare il prodotto soddisfi uno dei due requisiti sopra riportati a) o b).

Cavo di alimentazione elettrica difettoso

Sui cavi di alimentazione elettrica si verificano spesso danni all'isolamento.

Le cause possono essere le seguenti:

- Schiacciature, laddove i cavi di alimentazione vengono fatti passare attraverso finestre o interstizi di porte.
- Piegature a causa del fissaggio o della conduzione dei cavi stessi eseguiti in modo non appropriato.
- Tagli causati dal transito sui cavi di alimentazione.
- Danni all'isolamento causati dalle operazioni di distacco dalla presa a parete.
- Cricche a causa dell'invecchiamento dell'isolamento.

Tali cavi di alimentazione elettrica difettosi non possono essere utilizzati e rappresentano un pericolo mortale a causa dei danni all'isolamento.

Controllare regolarmente che i cavi di alimentazione elettrica non siano danneggiati. Assicurarsi che, durante tale controllo, il cavo di alimentazione non sia collegato alla rete elettrica.

I cavi per il collegamento elettrico devono essere conformi alle disposizioni VDE e DIN pertinenti. Utilizzare solamente cavi di collegamento con la denominazione H07RN.

La designazione del tipo deve essere stampata sul cavo di collegamento.

In caso di motore a corrente alternata monofase si consiglia, per macchine con un'elevata corrente di avviamento (a partire da 3000 Watt), di impiegare una protezione di tipo C da 16A o di tipo K da 16A!

Motore a corrente alternata 230 V~ / 50 Hz

Tensione di rete 230 V~ / 50 Hz

L'allacciamento alla rete e il cordone di prolunga devono essere a 3 fili = P + N + SL. - (1/N/PE).

I cordoni di prolunga devono avere una sezione minima di almeno 1,5 mm².

L'allacciamento alla rete viene protetto con un massimo di 16 A.

Motore trifase 400 V~ / 50 Hz

Tensione di rete 400 V~ / 50 Hz

L'allacciamento alla rete e il cordone di prolunga devono essere a 5 fili = 3 P + N + SL. - (3/N/PE).

I cordoni di prolunga devono avere una sezione minima di almeno 1,5 mm².

Il collegamento di rete viene protetto con un massimo di 16 A

Quando si effettua l'allacciamento alla rete o si cambia luogo, occorre controllare la direzione di rotazione. All'occorrenza, occorre cambiare la polarità.

Ruotare il dispositivo di inversione di polarità nella presa dell'apparecchio.

11. Pulizia

Attenzione!

Prima di tutti gli interventi di pulizia staccare la spina elettrica.

Si raccomanda di pulire l'apparecchio subito dopo ogni utilizzo.

Di quando in quando asportare con un panno trucioli e polvere dalla macchina.

Pulire regolarmente l'apparecchio con un panno umido e del sapone lubrificante. Non impiegare detergenti o solventi; questi potrebbero corrodere le parti di plastica dell'apparecchio. Assicurarsi che non possa penetrare acqua all'interno dell'apparecchio.

12. Trasporto

⚠ Attenzione!

Scollegare la spina di rete prima del trasporto.

Per trasportare lo spaccalegna, occorre spostare completamente verso il basso il fenditoio. Ribaltare leg-

germente con il piede la spaccatrice con la maniglia e la colonna spaccalegna fino a quando la macchina si inclina sulle ruote; si può quindi proseguire (Fig. 11).

13. Stoccaggio

⚠ Attenzione!

Scollegare la spina di rete prima del trasporto.

Prima di stoccare l'apparecchio, portare il fenditoio nella posizione inferiore.

Conservare l'apparecchio e i suoi accessori in un luogo buio, asciutto, al riparo dal gelo e non accessibile a bambini. La temperatura di stoccaggio ideale è compresa tra 5 e 30 °C.

Conservare l'attrezzo nel suo imballaggio originale.

Coprire l'attrezzo per proteggerlo da polvere o umidità. Conservare le istruzioni per l'uso nei pressi dell'attrezzo.

14. Manutenzione

Attenzione!

Scollegare la spina elettrica prima di ogni intervento di manutenzione.

Quando cambio l'olio?

Primo cambio dell'olio dopo 50 ore di servizio, poi sempre ogni 500 ore di servizio.

Cambio dell'olio (Fig. 12)

- Fare rientrare completamente la colonna spaccalegna.
- Posizionare un contenitore con almeno 6 l di capacità sotto la spaccatrice.
- Allentare l'astina dell'olio (14).
- Aprire la vite di scarico dell'olio (12a) sotto al serbatoio dell'olio, affinché l'olio possa fuoriuscire.
- Richiudere la vite di scarico dell'olio (12a).
- Rabboccare con 3,5 l di olio idraulico nuovo, usando un imbuto pulito.
- Avvitare nuovamente l'astina dell'olio.

Smaltire in modo regolare l'olio esausto nei punti di raccolta locali di olio usato. È vietato disperdere olio usato sul suolo o insieme ai rifiuti urbani.

Consigliamo di utilizzare un olio della serie HLP 32.

Longherone della spaccatrice

Il longherone della spaccatrice deve essere legger-

mente lubrificato con grasso prima della messa in funzione. Questa procedura deve essere ripetuta ogni 5 ore di servizio. Applicare delicatamente il grasso. **Il longherone non deve funzionare a secco.**

Impianto idraulico

L'impianto idraulico è un sistema chiuso con serbatoio dell'olio, pompa dell'olio e valvola di controllo.

Il sistema reso completo in fabbrica non deve essere modificato o manipolato.

Controllare regolarmente il livello dell'olio.

Un livello dell'olio troppo basso danneggia la pompa dell'olio

Controllare regolarmente che i collegamenti idraulici e i collegamenti a vite non presentino perdite - se necessario, serrarli.

Allacciamenti e riparazioni

Gli allacciamenti e le riparazioni all'impianto elettrico possono essere eseguiti soltanto da un elettricista qualificato.

In caso di domande indicare i seguenti dati:

- Tipo di corrente del motore
- Dati della piastrina indicatrice della macchina
- Dati della piastrina indicatrice del motore

Informazioni sulle riparazioni

Occorre notare che in questo prodotto i seguenti componenti sono soggetti a naturale usura o usura legata all'uso e sono richiesti i seguenti pezzi come materiali di consumo. Pezzi soggetti a usura*: guide del cuneo spaccalegna/longherone della spaccatrice, olio idraulico

* non necessariamente compreso nel contenuto della fornitura!

I pezzi di ricambio e gli accessori sono reperibili presso il nostro Service Center. Scansionare a tal fine il codice QR che si trova in prima pagina.

15. Smaltimento e riciclaggio

Avvertenze per l'imballaggio



Il materiale d'imballaggio è riciclabile. Si prega di smaltire gli imballaggi nel rispetto dell'ambiente.

Avvertenze relative alla legge sui dispositivi elettrici ed elettronici (ElektroG)



I dispositivi elettrici ed elettronici usati non rientrano nei rifiuti domestici, ma devono essere trattati e smaltiti in modo separato!

- Le batterie o gli accumulatori utilizzati non integrati nel dispositivo usato devono essere rimossi prima della consegna, senza distruggerli! Il loro smaltimento è regolato dalla legge sulle batterie.
- I proprietari o gli utilizzatori di dispositivi elettrici ed elettronici sono tenuti per legge a restituirli al termine della loro durata utile.
- L'utente finale è responsabile in prima persona per la cancellazione dei suoi dati personali in relazione al dispositivo usato da smaltire!
- Il simbolo del bidone della spazzatura barrato indica che i dispositivi elettrici ed elettronici non possono essere smaltiti insieme ai normali rifiuti domestici.
- I dispositivi elettrici ed elettronici possono essere restituiti gratuitamente presso i seguenti centri:
 - Centri di raccolta e smaltimento di diritto pubblico (ad es. depositi comunali).
 - Punti vendita di dispositivi elettronici (fisici e online), nella misura in cui il distributore sia tenuto al ritiro o lo offra in modo volontario.
 - È possibile consegnare gratuitamente al produttore, senza dovere acquistare prima un nuovo dispositivo da questi, fino a tre dispositivi elettronici usati per ogni tipo di dispositivo con una lunghezza del bordo di massimo 25 centimetri, oppure

portare il dispositivo presso un altro centro di raccolta autorizzato nelle proprie vicinanze.

- Altre condizioni di ritiro complementari del produttore e del distributore sono reperibile presso il rispettivo servizio clienti.
- In caso di consegna da parte del produttore di un nuovo dispositivo elettronico presso un privato, quest'ultimo può richiedere il ritiro gratuito del dispositivo elettronico usato, su richiesta dell'utente finale stesso. Contattare a tale proposito il servizio clienti del produttore.
- Quanto esposto si applica solo ad apparecchi installati e distribuiti in un paese dell'Unione Europea e soggetti alla Direttiva europea 2012/19/UE. Nei paesi al di fuori dell'Unione Europea possono applicarsi norme diverse per lo smaltimento di dispositivi elettrici ed elettronici usati.

La vostra amministrazione comunale o altri servizi cittadini vi possono fornire informazioni sulle opzioni di smaltimento dell'apparecchio non più in uso.

Carburanti e oli

- Prima dello smaltimento dell'apparecchio, occorre scaricare il serbatoio del carburante e quello dell'olio motore!
- Il carburante e l'olio motore non rientrano nei rifiuti domestici, né possono essere gettati nelle fogne, ma devono essere trattati e smaltiti in modo separato!
- I serbatoi dell'olio e del carburante devono essere smaltiti in modo rispettoso nei confronti dell'ambiente.













16. Risoluzione dei guasti











La seguente tabella indica dei sintomi di malfunzionamento e descrive come porvi rimedio, qualora la macchina non funzionasse correttamente. Se non si riesce a localizzare e risolvere il problema, rivolgersi all'officina del servizio assistenza.

Guasto	Possibile causa	Azione correttiva
La pompa idraulica non si mette in moto	La tensione è assente	Controllare i cavi elettrici di alimentazione
	Il termointerruttore del motore si è spento	Fare raffreddare il motore allo stato spento e riavviarlo dopo un po' di tempo. Durante il processo di raffreddamento l'interruttore termico si riattiva automaticamente.
La colonna non si muove verso il basso	Livello dell'olio basso	Controllare e rabboccare il livello dell'olio
	Una delle leve non è collegata	Controllare il fissaggio delle leve
	Sporco nelle guide	Pulire la colonna
Il motore si avvia, ma la colonna non si muove verso il basso	Senso di rotazione errato del motore con corrente trifase	Controllare e cambiare il senso di rotazione del motore

Verklaring van de symbolen op het apparaat

Het gebruik van symbolen in deze handleiding is bedoeld om uw aandacht te vestigen op eventuele risico's. De veiligheidssymbolen en de bijbehorende uitleg moeten goed worden begrepen. De waarschuwingen zelf voorkomen geen risico's en kunnen de juiste maatregelen betreffende ongevallenpreventie niet vervangen.

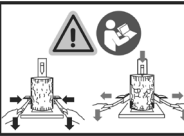
	Lees voor ingebruikname de handleiding!
	Draag veiligheidsschoenen.
	Draag werkhandschoenen.
	Draag gehoorbescherming en veiligheidsbril.
	Veiligheidshelm gebruiken.
	Verboden te roken in de werkomgeving.
	Geen hydraulische olie op de grond laten lopen.
	Houd uw werkomgeving schoon! Een rommelige werkomgeving kan ongevallen met zich meebrengen!
	Lever de verbruikte olie conform de voorschriften in (plaatselijk afvalverwerkingsstation voor verbruikte olie). Het is verboden om verbruikte olie in de grond af te voeren of bij het afval te gooien.
	Het is verboden om beschermingsinrichtingen en veiligheidsvoorzieningen te verwijderen of te wijzigen.
	Alleen de operator mag zich in het werkomgeving van de machine ophouden. Onbevoegden alsook huis- en voor landbouwdoeleinden gehouden dieren uit de gevarenszone (minimumafstand 5 m) houden.
	Verwijder de vastgeklemdde stammen niet met uw handen.

	<p>Apparaat niet bij vochtige omstandigheden gebruiken! Beschermen tegen vocht!</p>
	<p>Let op! Zet voor aanvang van de reparatie-, onderhouds- en reinigingswerkzaamheden de motor uit en koppel de voedingsstekker los.</p>
	<p>Gevaar op snijletsel en beknelling; raak nooit gevaarlijke bereiken aan, als het slijtmes in beweging is.</p>
	<p>Hoogspanning, levensgevaar!</p>
	<p>Machine mag uitsluitend door één persoon worden bediend!</p>
	<p>Ontluchtingsschroef voor aanvang van de werkzaamheden circa 2 omwentelingen losdraaien. Voor transport sluiten.</p>
	<p>Voorzichtig! Bewegende gereedschappen!</p>
	<p>Apparaat niet liggend transporteren!</p>
	<p>Hefpunt</p>
	<p>Let op! Lees de gebruikshandleiding voor gebruik. Gebruik de handgrepen zoals voorgeschreven.</p>
	<p>Het product voldoet aan de geldende EU-bepalingen.</p>
<p>△ Let op!</p>	<p>In deze gebruikshandleiding hebben wij punten die uw veiligheid betreffen van dit teken voorzien.</p>
	<p>Het product voldoet aan de geldende Servische richtlijnen.</p>

Inhoudsopgave:
Pagina:

1.	Inleiding.....	68
2.	Beschrijving van het apparaat.....	68
3.	Leveringsomvang	68
4.	Beoogd gebruik.....	68
5.	Algemene veiligheidsvoorschriften	69
6.	Technische gegevens	73
7.	Uitpakken	73
8.	Montage / Voor ingebruikname	74
9.	In gebruik nemen	74
10.	Elektrische aansluiting.....	75
11.	Reiniging	76
12.	Transport.....	76
13.	Opslag.....	76
14.	Onderhoud.....	77
15.	Afvalverwerking en hergebruik.....	77
16.	Verhelpen van storingen.....	78
17.	Conformiteitsverklaring.....	354



1. Inleiding

Fabrikant:

Schepach GmbH
Günzburger Straße 69
D-89335 Ichenhausen

Geachte klant,

Wij wensen u veel plezier en succes bij het werken met uw nieuwe apparaat.

Aanwijzing:

De fabrikant van dit apparaat is volgens de van kracht zijnde wet inzake productaansprakelijkheid niet aansprakelijk voor schade die aan dit apparaat of door dit apparaat ontstaan bij:

- ondeskundige behandeling
- Niet in acht nemen van de gebruikshandleiding
- Reparaties door derden, niet geautoriseerde vakmensen
- Inbouw en vervanging van niet-originele reserveonderdelen
- Niet-beoogd gebruik
- Uitvallen van de elektrische installatie bij het niet in acht nemen van de elektrische voorschriften en voorschriften.

Let op:

Lees voor de montage en voor de ingebruikname de complete tekst van de gebruikshandleiding door.

De gebruikshandleiding is bedoeld om het gemakkelijker te maken, uw apparaat te leren kennen en de beoogde toepassingsmogelijkheden van het apparaat te benutten.

De gebruikshandleiding bevat belangrijke aanwijzingen, hoe u met het apparaat veilig, vakkundig en economisch werkt en hoe u gevaren vermijdt, reparatiekosten uitspaart, uitvaltijden vermindert en de betrouwbaarheid en levensduur van het apparaat verhoogt.

Aanvullend op de veiligheidsbepalingen van deze gebruikshandleiding moet u absoluut de voor de werking van het apparaat geldende voorschriften van uw land in acht nemen.

Bewaar de gebruikshandleiding bij het apparaat in een plastic hoes, beschermd tegen vuil en vocht. De gebruikshandleiding moet door elke operator voor aanvang van de werkzaamheden worden gelezen en zorgvuldig worden nageleefd.

Aan het apparaat mogen alleen personen werken, die voor het gebruik van het apparaat geïnstrueerd en over de daarmee verbonden gevaren geïnformeerd zijn. De

vereiste minimumleeftijd moet in acht worden genomen. Naast de in deze gebruikshandleiding opgenomen veiligheidsvoorschriften en de bijzondere voorschriften van uw land moet u de algemeen erkende technische voorschriften in acht nemen voor de werking van machines van hetzelfde type.

Wij kunnen niet aansprakelijk worden gesteld voor ongevallen of schade, veroorzaakt door niet-naleving van deze handleiding of de veiligheidsvoorschriften.

2. Beschrijving van het apparaat

1. Transportgreep
2. Splijtwig
3. Splijtbalk
4. Verstelbare klauwen
5. Tafel
6. Afdekking
7. Wielen
8. Stelstang voor het heffen
9. Bedieningsgreep
10. Bedieningsarmen compl.
11. Aflegtafel (zijdelings)
12. Schakelaar-/stekkercombinatie
13. Motor
14. Oliepeilstok
15. Ontluchtingsdop

3. Leveringsomvang

- A. Houtklover
- B. Bedieningsarmen
- C. Verstelbare klauwen
- D. Extra houders
- E. Wielen
- F. Accessoiretas (A, B, C)
- G. Gebruikshandleiding
- H. Tafel incl. aflegtafels

4. Beoogd gebruik

De machine mag uitsluitend voor het voorgeschreven doel worden gebruikt. Elk ander of verdergaand gebruik is niet volgens de voorschriften. De gebruiker/bediener en niet de fabrikant is aansprakelijk voor ontstane schade of elke vorm van letsel.

Ook de naleving van de veiligheidsvoorschriften, de montagehandleiding en de aanwijzingen in de gebruikshandleiding maken deel uit van het beoogd gebruik.

Personen die de machine bedienen of die onderhoud aan de machine verrichten, moeten hiermee bekend zijn en op de hoogte zijn van de mogelijke gevaren. Bovendien moeten de van kracht zijnde voorschriften ter voorkoming van ongevallen strikt worden nageleefd. Andere algemene arbo-, gezondheids- en veiligheidsvoorschriften moeten in acht worden genomen. De fabrikant is niet aansprakelijk voor wijzigingen die aan de machine worden aangebracht en de hieruit voortvloeiende schade.

- De hydraulische houtspijlter is alleen voor staand bedrijf inzetbaar, houtblokken mogen uitsluitend in vezelrichting worden gespleten. De afmetingen van het te splijten houtblokken:
Houtlengte min. - max.: 10 - 55 cm
Houtdiameter min. - max.: 8 - 30 cm
- Splijt hout nooit liggend of tegen de vezelrichting in.
- De veiligheids-, werk- en onderhoudsvoorschriften van de fabrikant alsook de in de technische gegevens aangegeven afmetingen moeten in acht worden genomen.
- De geldende ongevallenpreventievoorschriften alsook de overige algemene erkende veiligheidstechnische voorschriften moeten in acht worden genomen.
- De machine mag alleen door personen worden gebruikt, onderhouden en worden gerepareerd, die bekend zijn met deze werkzaamheden en op de hoogte zijn van de gevaren. Zelf aangebrachte wijzigingen aan de machine sluiten een aansprakelijkheid van de fabrikant voor hieruit voortvloeiende schade uit.
- De machine mag uitsluitend met de originele accessoires en originele gereedschappen van de fabrikant worden gebruikt.
- Ieder daarboven uitgaand gebruik geldt als niet volgens de voorschriften. Voor hieruit voortvloeiende schade kan de fabrikant niet aansprakelijk worden gesteld, het risico hiervoor ligt volledig bij de gebruiker.

Let erop dat onze apparaten volgens het beoogd gebruik niet voor bedrijfsmatige, ambachtelijke of industriële toepassingen zijn ontworpen. Wij aanvaarden geen aansprakelijkheid wanneer het apparaat in bedrijfsmatige, ambachtelijke of industriële ondernemingen of bij soortgelijke werkzaamheden wordt ingezet.

5. Algemene veiligheidsvoorschriften

In deze gebruikshandleiding hebben wij punten die uw veiligheid betreffen van dit teken voorzien: 

Algemene veiligheidsvoorschriften

- Alvorens de machine te gebruiken, moet de gebruiksaanwijzing en onderhoudshandleiding volledig worden gelezen.
- Er moeten altijd veiligheidsschoenen worden gedragen om bescherming te bieden tegen het risico dat stammen op de voet vallen.
- Er moeten altijd werkhandschoenen worden gedragen om de handen te beschermen tegen spaanders en houtsplinters die tijdens de werkzaamheden kunnen ontstaan.
- Er moeten altijd veiligheidsbril of -vizier worden gedragen om de ogen te beschermen tegen spaanders en houtsplinters die tijdens de werkzaamheden kunnen ontstaan.
- Het is verboden om beschermingsinrichtingen of veiligheidsvoorzieningen te verwijderen of te wijzigen.
- Alleen de operator mag zich in het werkbereik van de machine ophouden. Binnen een straal van 5 meter van de machine mogen zich geen andere personen of dieren ophouden.
- Het afvoeren van afgewerkte olie in het milieu moet worden vermeden. De olie moet worden verwijderd in overeenstemming met de wettelijke voorschriften van het land waar de machine in bedrijf is.

Gevaar voor snijwonden of beknelling van de handen:

- Raak nooit de gevarenszones aan wanneer de wig in beweging is.

Waarschuwing!

Verwijder nooit met de hand een stam die vastgeklemd zit in de wig.

Waarschuwing!

Koppel de voedingsstekker los voorafgaand aan alle onderhoudswerkzaamheden.

Waarschuwing!

Spanning zoals op het typeplaatje aangegeven. Bewaar de aanwijzingen zorgvuldig!

Veiligheid op de werkplek

- Houd uw werkomgeving schoon en opgeruimd. Rommel en slecht verlichte werkplaatsen kunnen leiden tot ongevallen.
- Werk met dit apparaat niet in een explosiegevaarlijke omgeving, waarin zich brandbare vloeistoffen, gassen of stoffen bevinden. Elektrisch apparaat produceert vonken, waardoor stof of dampen kunnen ontbranden.

- Houd kinderen en andere personen tijdens het gebruik uit de buurt van het elektrische apparaat. Bij afleiding kunt u de controle over het apparaat verliezen.

Elektrische veiligheid

Let op!

Bij gebruik van elektrische apparaten dient u de volgende fundamentele veiligheidsmaatregelen te nemen ter bescherming tegen elektrische schokken, letsel en brandgevaar. Lees alle voorschriften alvorens dit elektrische apparaat te gebruiken en bewaar de veiligheidsvoorschriften.

- De aansluitstekker van het apparaat moet in het stopcontact passen. De stekker mag op geen enkele wijze worden gewijzigd. Gebruik geen adapterstekker samen met geaarde elektrische apparaten. Ongewijzigde stekkers en passende stopcontacten verminderen het risico op elektrische schok.
- Let op dat u geen fysiek contact maakt met geaarde onderdelen zoals bijv. buizen, radiatoren, elektrische haarden, koelkasten. Er bestaat een verhoogd risico op een elektrische schok als uw lichaam geaard is.
- Houd het apparaat uit de buurt van regen of vocht. Binnendringing van water in een elektrisch apparaat vergroot het risico op een elektrische schok.
- Gebruik de kabel niet om het apparaat te dragen, aan op te hangen of om de stekker uit het stopcontact te trekken. Houd de kabel uit de buurt van hitte, scherpe randen of bewegende apparaatdelen. Beschadigde of opgewikkelde kabels verhogen het risico op een elektrische schok.
- Als u met het elektrisch apparaat in de open lucht werkt, gebruik dan alleen een verlengsnoer dat ook toegestaan is voor gebruik buitenshuis. Het gebruik van een voor gebruik buitenshuis verlengsnoer vermindert het risico op een elektrische schok.
- Sluit het elektrische apparaat aan op de stroomvoorziening middels een stopcontact met een maximale zekering van 16A. Wij adviseren het inbouwen van een aardlekschakelaar met een nominale uitschakelstroom van niet meer dan 30 mA. Laat u hierbij adviseren door een installateur.

Veiligheid van personen

- De bedieningspersoon moet ten minste 18 jaar zijn.
- Kinderen mogen niet met dit product werken.
- Wees altijd voorzichtig, let op waar u mee bezig bent en ga verstandig te werk bij werkzaamheden met elektrisch gereedschap. Gebruik het apparaat niet als u moe bent of onder invloed bent van drugs, alcohol of medicamenten.

- Een moment van onachtzaamheid bij gebruik van het elektrische apparaat kan leiden tot ernstig letsel.
- Draag persoonlijke beschermingsmiddelen en ook altijd een veiligheidsbril. Het dragen van persoonlijke beschermingsmiddelen zoals een stofmasker, antislip-veiligheidsschoenen, een veiligheidshelm of gehoorbescherming, al naar gelang het soort elektrische apparaat en de toepassing ervan, verkleint het risico op verwondingen.
- Draag gehoorbescherming. Het effect van lawaai kan gehoorverlies zijn.
- Draag een stofmasker. Tijdens het bewerken van hout en andere materialen kan stof ontstaan die schadelijk is voor de gezondheid. Asbesthoudend materiaal mag niet worden bewerkt!
- Draag een veiligheidsbril. Vonken die tijdens het werk ontstaan of vrijkomende houtsplinters, houtkrullen en stof uit het apparaat kunnen leiden tot verlies van het gezichtsvermogen.
- Vermijd ingebruikname zonder toezicht. Controleer of de schakelaar in de stand "UIT" staat, voordat u de stekker in het stopcontact steekt.
- Als u bij het dragen van het apparaat de vinger aan de schakelaar hebt of het apparaat ingeschakeld aan de stroomvoorziening aansluit, kan dit leiden tot ongevallen.
- Verwijder instelgereedschap of de moersleutel, voordat u het apparaat inschakelt. Een gereedschap of sleutel dat/die zich in een draaiend onderdeel bevindt, kan verwondingen veroorzaken.
- Overschat u niet. Zorg voor een stabiele positie en zorg ervoor dat u altijd stabiel staat. Hierdoor kunt u het apparaat in onverwachte situaties beter onder controle houden.
- Draag geschikte kleding. Draag geen wijde kleding of sieraden. Houd haren, kleding en handschoenen uit de buurt van bewegende delen. Loszittende kleding, sieraden of lange haren kunnen worden vastgegrepen door bewegende delen.

Voorzichtig omgaan met en gebruik van elektrisch apparaten

- Overbelast uw gereedschap niet. Gebruik voor de werkzaamheden het daarvoor bedoelde elektrische apparaat. Met het juiste elektrische apparaat werkt u beter en veiliger in het aangegeven vermogensbereik.
- Gebruik geen elektrisch apparaat, waarvan de schakelaar defect is. Een elektrisch apparaat, dat niet meer in- of uitgeschakeld kan worden, is gevaarlijk en moet gerepareerd worden.

- Trek de stekker uit het stopcontact, voordat u de apparaatinstellingen uitvoert, accessoires vervangt of het apparaat weglegt. Deze voorzorgsmaatregel voorkomt het onvoorziën starten van het apparaat.
- Bewaar niet-gebruikte elektrische apparaten buiten bereik van kinderen. Laat geen personen het apparaat gebruiken, die niet vertrouwd zijn met het apparaat of deze aanwijzingen niet hebben gelezen. Elektrische apparaten zijn gevaarlijk als deze door onervaren personen worden gebruikt.
- Onderhoud het apparaat zorgvuldig. Controleer of bewegende delen probleemloos functioneren en niet klemmen, of onderdelen gebroken of beschadigd zijn, waardoor de functie van het apparaat wordt beïnvloed. Laat beschadigde onderdelen voor gebruik van het apparaat eerst repareren.
- Veel ongevallen ontstaan door slecht onderhouden elektrische apparaten. Houd snijgereedschap scherp en schoon. Zorgvuldig onderhouden snijgereedschap met scherpe snijranden klemt minder snel vast en is makkelijker te gebruiken.
- Gebruik elektrisch apparaten, inzetstukken, etc. volgens deze instructies en zoals voorgeschreven voor dat specifieke type apparaat. Houd daarbij rekening met de omstandigheden waarin gewerkt wordt en de uit te voeren werkzaamheden.
- Het gebruik van elektrisch gereedschap voor andere toepassingen dan het voorgeschreven gebruik kan leiden tot gevaarlijke situaties.

Service

- Laat uw apparaat uitsluitend door gekwalificeerd deskundig personeel repareren met uitsluitend originele reserveonderdelen. Hiermee wordt gewaarborgd dat de veiligheid van het apparaat gewaarborgd blijft.

Waarschuwing!

Dit elektrische gereedschap genereert een elektromagnetisch veld als het is ingeschakeld. Dit veld kan onder bepaalde omstandigheden interfereren met actieve of passieve medische implantaten.

Om het risico op ernstig of dodelijk letsel te beperken, raden we personen met medische implantaten aan om hun arts en de fabrikant van het medische implantaat te raadplegen voordat het elektrische gereedschap wordt gebruikt.

Speciale veiligheidsvoorschriften voor houtspijlers

⚠ Voorzichtig!

Bewegende machineonderdelen. Niet in het spleetbereik grijpen.

⚠ WAARSCHUWING!

Het gebruik van dit krachtige apparaat kan specifieke gevaren veroorzaken. Wees extra voorzichtig om uzelf en de personen in uw omgeving veilig te houden. Basisveiligheidsmaatregelen moeten altijd in acht worden genomen om het risico op letsel en gevaar te verminderen.

De machine mag alleen door een operator worden gebruikt.

- Probeer nooit stammen te splijten die groter zijn dan de aanbevolen stamopnamecapaciteit.
- De stammen mogen geen spijkers of draden bevatten die eruit kunnen vliegen of de machine kunnen beschadigen.
- De stammen moeten aan het einde vlak worden afgezaagd en alle takken moeten van de stam worden verwijderd.
- Splijt het hout altijd in de richting van de nerf. Breng het hout niet dwars in de kloofmachine om te splijten, aangezien dit de houtklover kan beschadigen.
- De operator moet de machinebesturing met beide handen bedienen zonder een ander inrichting te gebruiken als vervanging van de besturing.
- De machine mag uitsluitend door volwassenen worden gebruikt die voor het gebruik de gebruikshandleiding hebben gelezen. Niemand mag deze machine gebruiken, zonder de handleiding te hebben gelezen.
- Splijt nooit twee stammen tegelijk in één bewerking, want er kan hout uitvliegen, wat gevaarlijk is.
- Nooit hout toevoegen of vervangen tijdens het gebruik, dit is zeer gevaarlijk.
- Tijdens de werking van de machine moeten personen en dieren binnen een straal van ten minste 5 meter uit de buurt van de houtspijter worden gehouden.
- Nooit wijzigingen aan brengen aan de veiligheidsvoorzieningen van de houtspijter en niet verwijderen tijdens de werkzaamheden.
- Forceer de houtspijter nooit langer dan 5 seconden met cilinderdruk om te hard hout te splijten. Oververhitte olie kan onder druk de machine beschadigen. Stop de machine en probeer na het draaien van de stam met 90° de stam opnieuw te splijten. Als het hout nog steeds niet kan worden gespleten, betekent dit dat de hardheid van het hout de capaciteit van de machine te boven gaat en dat het moet worden gesorteerd zodat de houtspijter niet wordt beschadigd.
- Nooit de draaiende machine onbewaakt laten. Stop de machine en koppel deze los van de stroomvoorziening als u niet aan het werk bent.

- De machine mag niet in bedrijf zijn in de omgeving van aardgas, benzinegoten of andere brandbare materialen.
- Open nooit de schakelkast of de motorafdekking. Zo nodig contact opnemen met een gekwalificeerde elektricien.
- Zorg dat de machine en de kabel nooit met water in aanraking komen.
- Ga voorzichtig om met de stroomkabel en trek of ruk niet aan het netsnoer om deze los te koppelen. De kabel uit de buurt houden van overmatige hitte, olie en scherpe voorwerpen.
- Neem de temperatuurverhoudingen bij de werkzaamheden in acht. Extreem lage en extreem hoge omgevingstemperaturen kunnen tot functiestoringen leiden.
- Gebruikers die voor het eerst met de houtspijlter werken, moeten praktische instructies krijgen van een ervaren operator en eerst onder toezicht oefenen met de werkzaamheden.

Controleer voor de werkzaamheden

- of alle functies van het apparaat conform de voorschriften functioneren
- of alle veiligheidsvoorzieningen naar behoren werken (tweehands-veiligheidsschakelaar, noodstop-schakelaar)
- of het apparaat conform de voorschriften kan worden uitgeschakeld
- of het apparaat correct is ingesteld (stambed, klauwen voor het vasthouden van de stam, hoogte van de splijtwig)

Houd bij de werkzaamheden de werkomgeving vrij van obstakels (bijv. stukken hout).

Speciale waarschuwingen tijdens het bedrijf van de houtspijlter

Bij gebruik van dit krachtige apparaat kan specifieke gevaren optreden. Wees extra voorzichtig om uzelf en de personen in uw omgeving veilig te houden.

Hydrauliek

Gebruik dit apparaat nooit als er gevaar is voor hydraulische vloeistof. Voor gebruik van de houtklover deze op lekkage in de hydrauliek controleren. Controleer of het apparaat en uw werkomgeving schoon en vrij van olievlekken zijn. Hydraulische vloeistof kan gevaar opleveren: u kunt uitglijden en vallen, uw handen kunnen uitglijden bij het gebruik van de machine of er kan brandgevaar ontstaan.

Elektrische veiligheid

- Gebruik dit apparaat nooit in de nabijheid van een elektrisch gevaar. Gebruik nooit een elektrische apparaat onder vochtige omstandigheden.
- Gebruik dit apparaat nooit met een ongeschikt netsnoer of verlengsnoer.
- Gebruik dit apparaat nooit, tenzij het is aangesloten op een correct geaarde aansluiting die de stroom levert volgens het etiket en beveiligd is met een zekering.

Mechanische gevaren

Houtspijlten veroorzaakt bijzondere mechanische gevaren.

- Bedien dit apparaat nooit zonder veiligheidshandschoenen, schoenen met stalen neuzen en goedgekeurde oogbescherming.
- Pas op voor splinters die kunnen ontstaan; voorkom verwondingen door doorboring en mogelijk vastlopen van het apparaat.
- Probeer nooit te lange of te kleine stammen te splijten, die niet goed in het apparaat passen.
- Probeer nooit stammen te splijten, die spijkers, draad of andere voorwerpen bevatten.
- Bij werkzaamheden opruimen; gespleten hout en houtspaanders kunnen een gevaarlijke werkomgeving vormen. Nooit in een rommelige werkomgeving werken waar u kunt uitglijden, struikelen of vallen.
- Zorg dat toeschouwers uit de buurt blijven van het apparaat en laat nooit onbevoegde personen het apparaat bedienen.

Restrisico's

De machine is gebouwd volgens de stand van de techniek en de erkende veiligheidstechnische regels. Toch kan tijdens de werkzaamheden sprake zijn van enkele restrisico's.

- Gevaar voor letsel aan vingers en handen door splijtgereedschap bij ondeskundige geleiding of ondersteuning van het hout.
- Letsel door een wegslingerend werkstuk bij ondeskundige bediening of ondeskundige geleiding.
- Gevaar door stroom bij toepassing van ongeschikte elektrische aansluitingen.
- Gevaar door bijzondere eigenschappen van het hout (takken, ongelijkmatige vorm, etc.).
- Gevaar voor de gezondheid, veroorzaakt door elektriciteit bij gebruik van onjuiste snoeren.
- Schakel het apparaat uit voordat u de voedingsstekker loskoppelt en voordat u instellings- of onderhoudswerkzaamheden gaat uitvoeren.

- Bovendien kunnen er ondanks alle getroffen voorzieningen verborgen restrisico's bestaan.
- Restrisico's kunnen worden geminimaliseerd als de "veiligheidsvoorschriften" en het "gebruik conform de voorschriften" alsook de bedieningshandleiding worden opgevolgd.
- Voorkom dat u de machine onbedoeld inschakelt: als u de stekker in het stopcontact steekt, mag de startknop niet worden ingedrukt.
- Houd uw handen buiten de werkomgeving, wanneer de machine in bedrijf is.
- Bij het splijten kunnen er op basis van de houteigenschappen (bijv. door uitwassen, stamsneden van onregelmatige vorm, etc.) gevaren ontstaan, zoals het wegslingeren van delen, blokkeren van de houtklover en beknellingen.

6. Technische gegevens

Motor V / Hz	230 V / 50 Hz	400 V / 50 Hz
Stroomverbruik P1	3000 W	2100 W
Afgegeven vermogen P2	2200 W	1500 W
Bedrijfsmodus	S6 40%	S6 40%
Motortoerental min ⁻¹	2800	2800
Faseomvormer	-	Ja
Afmetingen L x B x H	850 x 915 x 1495 mm	850 x 915 x 1495 mm
Tafelhoogte	800 mm	
Werkhoogte	920 mm	
Houtlengte min. - max.	10 - 55 cm	
Houtdiameter min. - max.:	8 - 30 cm	
Vermogen max.	7 t	
Cilinderslag	495 mm	
Aanvoersnelheid	4,5 cm/s	
Terugloopsnelheid	16,5 cm/s	
Oliehoeveelheid	3,5 l	
Gewicht ca.	98,5 kg	94,5 kg

Technische wijzigingen voorbehouden!

Geluid

△ Waarschuwing: Lawaai kan ernstige gezondheidsklachten tot gevolg hebben. Draag geschikte gehoorbescherming bij machinelawaai boven 85 dB.

Geluidswaarden (230V~)

Geluidsvermogensniveau L_{WA}	97,4 dB
Geluidsdrukkniveau L_{pA}	89,8 dB
Onzekerheid $K_{WA/pA}$	3 dB

Geluidswaarden (400V~)

Geluidsvermogensniveau L_{WA}	98 dB
Geluidsdrukkniveau L_{pA}	89,8 dB
Onzekerheid $K_{WA/pA}$	3 dB

*Bedrijfsmodus S6 40%, ononderbroken periodiek bedrijf met intermitterende belasting. Het gebruik is opgebouwd uit een opstarttijd, een tijd met een constante belasting en een uitlooptijd. De cyclusduur bedraagt 10 minuten en de relatieve inschakelduur bedraagt 40% van de cyclustijd.

Drukvermogen:

Het prestatieniveau van de ingebouwde hydraulische pomp kan een kortstondig drukniveau voor een splijtkracht van tot 7 ton bereiken. In de basisinstelling worden de hydraulische houtklovers af fabriek op een ca. 10% langer prestatieniveau ingesteld.

Om wille van veiligheidsredenen mogen de basisinstellingen niet door de gebruiker worden versteld.

Let op dat externe omstandigheden zoals bedrijfs- en omgevingstemperatuur, luchtdruk en vochtigheid de viscositeit van de hydraulische olie beïnvloeden.

Bovendien kunnen productietoleranties en onderhoudsfouten het bereikbare drukniveau beïnvloeden.

7. Uitpakken

Open de verpakking en haal het apparaat er voorzichtig uit.

Verwijder het verpakkingsmateriaal evenals de verpakings- en transportbeveiligingen (indien voorhanden).

Controleer of de inhoud van de levering volledig is.

Controleer het apparaat en de hulpstukken op transportschade. Bij klachten moet direct contact worden opgenomen met de expediteur. Reclamaties op een later tijdstip worden niet erkend.

Bewaar de verpakking indien mogelijk tot na het verstrijken van de garantietijd.

Maak u voor aanvang van de werkzaamheden bekend met het apparaat aan de hand van de gebruikshandleiding.

Gebruik bij accessoires alsook slijtage- en reserveonderdelen uitsluitend originele onderdelen. Reserveonderdelen zijn verkrijgbaar bij de leverancier.

Geef bij bestellingen onze artikelnummers alsook type en bouwjaar van het apparaat aan.

⚠ LET OP!

Het apparaat en verpakkingsmateriaal zijn geen kinderspeelgoed! Kinderen mogen niet met plastic zakken, folies en kleine onderdelen spelen! Er bestaat gevaar voor inslikken en verstikkingsgevaar!

8. Montage / Voor ingebruikname

8.1 Montage Wielen (7) (accessoiretas A)

- Draai de inbusschroef zo ver los van de strip (afb. 3 (1)) dat de wielas in de strip past.
- Plaats nu de wielas in de strip (afb. 3 (2)).
- Draai de eerder losgemaakte bout vast.
- Breng nu de wielen en de schijf aan.
- Fixeer de wielen met een splitpen op de as.
- Ten slotte plaats de kleine wioldop terug. Herhaal deze werkwijze aan de andere zijde.

8.2 Montage tafel (5)

- Draai de stergreepschroef (afb. 4) los.
- Klap nu de beide zijaflegtafels (11) naar buiten, zoals in afb. 5 weergegeven.
- Nu de tafel in de hiervoor aangebrachte houders plaatsen en de eerder losgemaakte stergreepschroef weer aanhalen (afb. 6 (2)).

8.3 Montage bedieningsarmen compl. (10) (accessoiretas B)

De bedieningsgrepen van de armen wijzen naar buiten!

- Inbusschroef en schijf door het boorgat op de bedieningsarm steken (afb. 7 (1)).
- Bedieningsarm (A) in de tuimelschakelaar (B) voeren (afb. 7 (2)).
- De volgring (7a) tussen de bedieningsarm en de aflegtafel leggen (afb. 7 (2)).
- Van onderen af nu de inbusschroef met schijf en een zelfborgende moer spannen.
- Let op: De zelfborgende moer dusdanig aanhalen dat de bedieningsarm volledig naar links en rechts kan worden verplaatst.

- Bevestig nu de andere bedieningsarm volgens de beschreven methode aan de andere zijde.

8.4 Montageklauwen (accessoiretas C)

- Bevestig de extra beugels (D) aan de klauwen met telkens twee kruiskopschroeven, sluitringen en moeren (fig. 8). Zorg ervoor dat de langere extra beugel aan de klauw (4) wordt bevestigd, de kortere extra beugel moet aan de klauw (4a) worden bevestigd.
- Leg de verstelbare klauwen op de reeds gelaste zeskantmoeren en bevestig deze met de meegeleverde stergreepschroeven en schijven (afb. 8).
- Let op, de tanden die op de klauwen zijn aangebracht, moeten na montage naar elkaar toe wijzen (afb. 9).

⚠ LET OP!

Het apparaat moet voor de ingebruikname volledig zijn gemonteerd!

9. In gebruik nemen

De machine moet op een stabiele en vlakke ondergrond (bijvoorbeeld een betonnen vloer) worden geplaatst.

Voor de stabiliteit moet de machine met twee pluggen en schroeven (minstens M10 x 80) aan de vloer worden bevestigd. (Zie afb. 15)

Controleer of de machine volledig en conform de voorschriften is gemonteerd. Controleer vóór elk gebruik:

- de aansluitingen op defecte punten (scheuren, sneden en dergelijke),
- de machine op eventuele beschadigingen,
- of alle schroeven goed zijn aangehaald,
- de hydraulica op lekkage en
- het oliepeil,
- de aan/uit-schakelaar om te functioneren.

Oliepeil controleren (afb. 13)

De hydraulische installatie is een gesloten systeem met olietank, oliepomp en stuurventiel. Controleer regelmatig voor elke ingebruikname het oliepeil. Te laag oliepeil kan de oliepomp beschadigen. Het oliepeil moet binnen de middelste markering op de oliepeilstok staan. De spleetkolom moet voor controle zijn ingeschoven, de machine moet vlak staan. Draai de oliepeilstok volledig in om het oliepeil te meten.

Controle van de werking

Voor elk gebruik moet de werking worden gecontroleerd.

Actie:	Resultaat:
Beide handgrepen omlaag drukken.	Splijtmes gaat omlaag - tot ca. 10 cm boven de tafel.
Telkens een handgreep loslaten.	Het splijtmes blijft op de actuele positie staan.
Loslaten van beide handgrepen.	Splijtmes keert terug naar de bovenste positie.

Voor elk gebruik moet het oliepeil worden gecontroleerd, zie het hoofdstuk "Onderhoud"!

Ontluchten (afb. 14)

Ontlucht de hydraulische installatie voordat u de houtklover in gebruik neemt.

- Draai de ontluchtingsdop (15) enkele keren rond, opdat lucht uit de olietank kan ontsnappen.
- Laat de dop open tijdens het gebruik.
- Sluit de dop weer voordat u de houtklover gaat gebruiken, omdat er anders olie kan gaan lekken.

Wanneer de hydraulische installatie niet wordt ontlucht, beschadigt de ingesloten lucht de afdichtingen en hierdoor tevens de houtklover!

Hefbegrenzing bij korthout (afb. 10)

Onderste splijtmespositie ca. 10 cm boven de splijttafel

- Het splijtmes naar de gewenste positie brengen een bedieningsarm loslaten.
- Motor uitzetten.
- De tweede bedieningsarm loslaten.
- De stergreepschroef (10a) losdraaien.
- De stelstang om te heffen (8) omhoog brengen tot deze door de veer wordt gestopt.
- De stergreepschroef (10a) weer aanhalen.
- Motor inschakelen.
- Bovenste positie controleren.

In-/uitschakelen (12)

Druk op de groene knop voor inschakelen.

Druk op de rode knop voor uitschakelen.

Aanwijzing: Controleer voor elk gebruik de werking van de in-/uitschakeleenheid door eenmalig in- en uitschakelen.

Herstartbeveiliging bij stroomonderbreking (nulspanningsvrijgave)

Bij stroomuitval, onvoorzien lostrekken van de stekker

of defecte beveiliging, schakelt het apparaat automatisch uit. Voor het herinschakelen drukt u nogmaals op de groene knop op de schakeleenheid.

Splijten

- Hout op de tafel plaatsens, met beide handgrepen vasthouden, de handgrepen omlaag drukken zodra het splijtmes in het hout dringt, de handgrepen naar buiten schuiven met een gelijktijdige druk omlaag. Daardoor wordt voorkomen dat er druk op de houdplaat wordt uitgeoefend.
- Splijt alleen houtblokken die recht zijn afgezaagd.
- Splijt het hout verticaal.
- **Splijt nooit liggend of dwars.**
- Draag tijdens het houtsplijten geschikte handschoenen.
- **Let op gevaar voor letsel! Verwijder vastgelopen hout niet met uw handen, maar klop het er altijd uit tegen de richting van het splijten in.**

Let op! De zijdelingse aflegtafels mogen niet als kloofbasis of kloofafel worden gebruikt.

Beëindiging van de werkzaamheden

- Breng het splijtmes in de onderste positie.
- Laat een bedieningsarm los.
- Schakel het apparaat uit en trek de voedingsstekker uit het stopcontact.
- Sluit de ontluchtingsplug.
- Neem de algemene onderhoudsinstructies in acht.

10. Elektrische aansluiting

De geïnstalleerde elektromotor is bedrijfsklaar aangesloten. De aansluiting voldoet aan de relevante VDE- en DIN-voorschriften.

De netaansluiting van de klant en het gebruikte verlengsnoer moeten eveneens aan deze voorschriften voldoen.

Gebruik een draagbare persoonlijke beschermingschakelaar (PRCD) indien de netvoeding, niet is voorzien van een aardlekschakelaar (RCD) met een nominale reststroom van max. 0,03 A.

- Het product voldoet aan de eisen van EN 61000-3-11 en valt onder de speciale aansluitvoorwaarden. Dit betekent dat gebruik op een willekeurig vrij te kiezen aansluitpunt niet toegestaan is.
- Het product kan tijdelijke spanningschommelingen veroorzaken bij ongunstige condities van het elektriciteitsnet.

- Het product is uitsluitend voorzien voor het gebruik op aansluitpunten, die
 - a) een maximaal toelaatbare netimpedantie "Z" ($Z_{\max} = 0,354 \Omega (230V) / 1,043 \Omega (400V)$) niet overschrijden of
 - b) een duurstroombelastbaarheid van het netwerk van ten minste 100 A per fase hebben.
- Als gebruiker moet u, zo nodig in overleg met uw energiebedrijf, ervoor zorgen dat het aansluitpunt dat u voor het product wilt gebruiken aan een van beide genoemde eisen a) of b) voldoet.

Defecte elektrische aansluitkabel

Bij elektrische aansluitkabels treedt vaak schade aan de isolatie op.

Mogelijke oorzaken zijn:

- Drukpunten, als aansluitkabels door venster- of deuropeningen worden geleid.
- Knikken door een onvakkundige bevestiging of geleiding van het netsnoer.
- Snijplekken omdat over het netsnoer is gereden.
- Beschadigde isolatie omdat de stekker uit de wandcontactdoos is getrokken.
- Scheuren door veroudering van de isolatie.

Dergelijke defecte elektrische aansluitkabels mogen niet worden gebruikt en zijn levensgevaarlijk als de isolatie is beschadigd.

Controleer de elektrische aansluitkabels regelmatig op schade. Let erop dat bij het controleren het netsnoer niet op het stroomnet is aangesloten.

Elektrische aansluitkabels moeten aan de relevante VDE- en DIN-voorschriften voldoen. Gebruik uitsluitend netsnoeren met de aanduiding H07RN.

Op de aansluitkabel moet de type-aanduiding vermeld staan.

Voor de eenfase-wisselstroommotor adviseren wij om een zekering C-curve 16 A of K-curve 16 A te gebruiken bij machines met een hoge aanloopstroom (vanaf 3000 W)!

wisselstroommotor 230 V~ / 50 Hz

Netspanning 230 V~ / 50 Hz

Netaansluiting en het verlengsnoer moeten 3-aderig zijn = P + N + SL. - (1/N/PE).

Verlengsnoeren moeten een minimumdoorsnede hebben van 1,5 mm².

De netaansluiting wordt met maximaal 16 Amp beveiligd.

Draaistroommotor 400 V~ / 50 Hz

Netspanning 400 V~ / 50 Hz

Netaansluiting en het verlengsnoer moeten 5-aderig zijn = 3 P + N + SL. - (3/N/PE).

Verlengsnoeren moeten een minimumdoorsnede hebben van 1,5 mm².

De netaansluiting wordt met maximaal 16 Amp beveiligd

Bij netaansluiting op het stroomnet of verplaatsing moet de draairichting worden gecontroleerd. Zo nodig moet de polariteit worden verwisseld.

Ompoling in apparaatstekker draaien.

11. Reiniging

Let op!

Trek bij onderhoudswerkzaamheden altijd de voedingsstekker uit het stopcontact.

Wij adviseren om het apparaat direct na elk gebruik te reinigen.

Veeg van tijd tot tijd met een doek de spaanders en het stof van de machine.

Reinig het apparaat regelmatig met een vochtige doek en wat zachte zeep. Gebruik geen reinigings- of oplosmiddelen. Hierdoor kunnen de kunststofonderdelen van het apparaat worden aangetast. Let op dat er geen water in het apparaat terecht komt.

12. Transport

⚠ Let op!

Trek voor het transport de voedingsstekker los.

Om de houtspijlter te transporteren, moet het splijtmes volledig omlaag worden gebracht. De houtspijlter met de handgreep aan de spleetkolom iets kantelen, tot de machine zich op de wielen kantelt en kan worden voortbewogen (afb. 11).

13. Opslag

⚠ Let op!

Trek voor het transport de voedingsstekker los.

Zet het splijtmes in de onderste stand voordat u het apparaat opbergt.

Bewaar het apparaat en de bijbehorende accessoires op een donkere, droge en vorstvrije en voor kinderen

ontoegankelijke plaats. De optimale opslagtemperatuur ligt tussen 5 en 30°C.

Bewaar het gereedschap in de originele verpakking.

Dek het gereedschap af om het te beschermen tegen stof of vocht. Bewaar de gebruikshandleiding bij het gereedschap.

14. Onderhoud

Let op!

Trek bij alle onderhoudswerkzaamheden altijd de voedingsstekker uit het stopcontact.

Wanneer ververs ik olie?

Ververs de olie voor de eerste keer na 50 bedrijfsuren, vervolgens elke 500 bedrijfsuren.

Olieverversing (afb. 12)

- Schuif de spleetkolom volledig in.
- Plaats een reservoir met ten minste 6 liter inhoud onder de houtklover.
- Draai de oliepeilstok los 14.
- Open de olieaftapschroef 12a onder de olietank zodat de olie kan weglopen.
- Sluit de olieaftapschroef 12a weer.
- Vul 3,5 liter nieuwe hydraulische olie bij met behulp van een schone trechter.
- Schroef de oliepeilstok weer terug.

Voer de verbruikte olie conform de voorschriften in bij het plaatselijk afvalverwerkingsstation voor verbruikte olie. Het is verboden om verbruikte olie in de grond af te voeren of bij het afval te gooien.

Wij raden olie van de serie HLP 32 aan.

De steel van de splijtmachine

De steel van de splijtmachine moet voor de ingebruikname iets worden ingeëvet. Deze werkwijze moet elke 5 bedrijfsuren worden herhaald. Vet licht aanbrengen.

De steel mag niet drooglopen.

Hydraulische installatie

De hydraulische installatie is een gesloten systeem met olietank, oliepomp en stuurventiel.

Het in de fabriek voltooide systeem mag niet worden gewijzigd of gemanipuleerd.

Het oliepeil regelmatig controleren.

Te laag oliepeil beschadigt de oliepomp
Hydrauliekaansluitingen en schroefverbinding regelmatig op lekkage controleren - evt. aanhalen.

Aansluitingen en reparaties

Aansluitingen en reparaties aan de elektrische apparatuur mogen uitsluitend door een elektromonteur worden uitgevoerd.

Vermeld in geval van vragen de volgende gegevens:

- Stroomtype van de motor
- Gegevens van het typeplaatje van de machine
- Gegevens van het typeplaatje van de motor

Service-informatie

Let op dat bij dit product de volgende delen onderhevig zijn aan gebruiksmatige of natuurlijke slijtage, resp. de volgende delen als verbruiksmateriaal wordt gebruikt. Slijtageonderdelen*: Splijtwig, hydraulische olie, splijthouthoeleidingen

* niet persé meegeleverd!

Reserveonderdelen en accessoires zijn verkrijgbaar bij ons servicecentrum. Scan hiertoe de QR-code op de titelpagina.

15. Afvalverwerking en hergebruik

Aanwijzingen op de verpakking



De verpakkingsmaterialen zijn recyclebaar. Verpakkingen milieuvriendelijk afvoeren.

Aanwijzingen betreffende de wetgeving Afgedankte elektrische en elektronische apparatuur (AEEA)



Afgedankte elektrische en elektronische apparatuur behoort niet bij het huishoudelijke afval, maar moeten worden ingezameld resp. gescheiden worden afgevoerd!

- Oude batterijen of accu's die niet vast in het afgedankte apparaat zijn geïntegreerd, moeten vóór het afvoeren op niet-destructieve wijze worden verwijderd! Het afvoeren hiervan is geregeld in de wetgeving inzake batterijen.
- Eigenaars resp. gebruikers van elektrische en elektronische apparaten zijn wettelijk verplicht om na gebruik de batterijen en accu's in te leveren.

- De eindgebruiker is verantwoordelijk voor het wissen van persoonsgerelateerde gegevens op het af te voeren afgedankte apparaat!
- Het symbool van de doorgekruste vuilnisbak betekent dat afgedankte elektrische en elektronische apparatuur niet bij het huishoudelijk afval mag worden goegoid.
- Afgedankte elektrische en elektronische apparatuur kunnen bij de volgende punten kosteloos worden ingeleverd:
 - Openbare afvalverwijderings- of inzamelpunten (bijv. gemeentewerven).
 - Verkooppunten van elektrische apparaten (stationair en online), voor zover dealers verplicht zijn ze terug te nemen of dit vrijwillig aanbieden.
 - Tot drie afgedankte elektronische apparaten per apparaattype, met een randlengte van niet meer dan 25 centimeter, kunnen gratis naar de fabrikant worden teruggebracht zonder eerst een nieuw apparaat van de fabrikant te hoeven kopen, of naar een ander erkend verzamelpunt in je omgeving worden gebracht.
 - Voor verdere aanvullende terugnamevoorwaarden van de fabrikanten en distributeurs verzoeken wij u contact op te nemen met de betreffende klantenservice.
- Bij levering van een nieuw elektrisch apparaat door de fabrikant aan een particulier huishouden, kan de fabrikant op verzoek van de eindgebruiker zorgen voor het kosteloos afhalen van het afgedankte elektrische apparaat. Neem hiertoe contact op met de klantenservice van de fabrikant.
- Deze uitspraken zijn alleen geldig voor apparaten die in de landen van de Europese Unie worden geïnstalleerd en verkocht en die onder de Europese Richtlijn 2012/19/EU vallen. In landen buiten de Europese Unie kunnen andere voorschriften gelden voor het afvoeren van afgedankte elektrische en elektronische apparatuur.

Informatie over het afvoeren van versleten apparaat kunt u opvragen bij uw gemeente.

Brandstoffen en oliën

- Voor het afvoeren van het apparaat moeten de brandstoftank en het motorreservoir worden geleegd!
- Brandstof en motorolie horen niet bij het huishoudelijke afval of in het riool, maar moeten worden ingezameld resp. gescheiden worden afgevoerd!
- Lege olie- en brandstoftanks moet milieuvriendelijk worden afgevoerd.

16. Verhelpen van storingen

De volgende tabel toont storingssymptomen en beschrijft hoe u deze op kunt lossen, als uw machine niet goed werkt. Als u het probleem hiermee niet kunt vinden en oplossen, neem dan contact op met uw service-werkplaats.

Storing	Mogelijke oorzaak	Oplossing
De hydraulische pomp start niet	Spanning ontbreekt	Controleer de voedingslijn
	De thermoschakelaar van de motor heeft zichzelf uitgeschakeld	De motor in uitgeschakelde toestand laten afkoelen en na enige tijd opnieuw starten. Door het afkoelproces, schakelt de thermoschakelaar automatisch weer in.
De kolom beweegt niet omlaag	Laag oliepeil	Oliepeil controleren en bijvullen
	Een van de hendels is niet aangesloten	Controleer de bevestiging van de hendel
	Vuil in de rails	De kolom reinigen
Motor start, maar de kolom beweegt niet omlaag	Onjuiste draairichting van de motor bij draaistroom	Draairichting van de motor controleren en omzetten

Explicación de los símbolos en el aparato

Este manual utiliza símbolos para llamar su atención sobre los posibles riesgos. Los símbolos de seguridad y explicaciones que acompañan a estos deben ser comprendidos perfectamente. Las propias advertencias no descartan ningún riesgo y no sustituyen las medidas correctas para prevenir accidentes.

	Antes de realizar la puesta en marcha, leer el manual.
	Utilizar calzado a prueba de accidentes.
	Usar guantes de trabajo.
	Llevar protección auditiva y gafas de protección.
	Utilizar casco protector.
	Prohibido fumar en la zona de trabajo.
	No dejar que el aceite hidráulico caiga al suelo.
	Mantenga su zona de trabajo en orden. El desorden puede ocasionar accidentes.
	Deseche el aceite usado apropiadamente (punto de recogida local de aceite usado). Está prohibido verter el aceite usado en el suelo o mezclarlo con la basura.
	Está prohibido retirar o modificar los dispositivos de protección y seguridad.
	Solo el operador puede permanecer en la zona de trabajo de la máquina. Mantenga alejados de la zona de peligro a personas ajenas, a animales domésticos y al ganado (5 m de distancia mínima).
	No retire los troncos atascados con las manos.

	<p>No utilizar el aparato en ambientes húmedos. Proteger de la humedad.</p>
	<p>Atención: Antes de realizar trabajos de reparación, mantenimiento y limpieza, parar el motor y desenchufar la clavija de conexión de la red.</p>
	<p>Peligro de corte y aplastamiento; no tocar nunca zonas peligrosas cuando la cuchilla de hendir esté en movimiento.</p>
	<p>Alta tensión: peligro de muerte.</p>
	<p>La máquina debe manejarla una única persona.</p>
	<p>Antes de empezar a trabajar, aflojar el tornillo de purga de aire unas 2 vueltas. Cerrar antes del transporte.</p>
	<p>Precaución: Herramientas móviles</p>
	<p>No transportar el aparato en posición horizontal.</p>
	<p>Punto para elevación</p>
	<p>Atención: Lea el manual de instrucciones antes de utilizar el producto. Utilice los asideros según las instrucciones.</p>
	<p>El producto cumple con las normativas europeas vigentes.</p>
<p>⚠ Atención:</p>	<p>En estas instrucciones de servicio hemos marcado con el siguiente signo los puntos que afectan a su seguridad.</p>
	<p>El producto cumple con las normativas serbias vigentes.</p>

Índice de contenidos:
Página:

1.	Introducción	82
2.	Descripción del aparato.....	82
3.	Volumen de suministro	82
4.	Uso previsto.....	82
5.	Indicaciones generales de seguridad	83
6.	Datos técnicos	87
7.	Desembalaje.....	87
8.	Montaje / antes de la puesta en marcha	88
9.	Puesta en funcionamiento.....	88
10.	Conexión eléctrica.....	90
11.	Limpieza.....	90
12.	Transporte.....	91
13.	Almacenamiento	91
14.	Mantenimiento	91
15.	Eliminación y reciclaje	92
16.	Solución de averías	93
17.	Declaración de conformidad	354

1. Introducción

Fabricante:

Scheppach GmbH
Günzburger Straße 69
D-89335 Ichenhausen (Alemania)

Estimado cliente:

Le deseamos éxito y disfrute al trabajar con su nuevo aparato.

Nota:

El fabricante de este aparato, de acuerdo con la legislación alemana de responsabilidad sobre productos, no se hace responsable de los daños originados en este aparato o causados por éste en los siguientes casos:

- Manejo incorrecto
- Inobservancia de las instrucciones de servicio
- Reparaciones efectuadas por personal técnico no autorizado, ajeno a nuestra empresa
- Montaje y sustitución de piezas de repuesto no originales
- Empleo no conforme al previsto
- Fallos de la instalación eléctrica en caso de incumplimiento de las normas y disposiciones eléctricas nacionales.

Observe lo siguiente:

Lea antes del montaje y de la puesta en marcha el texto completo del presente manual de instrucciones.

El presente manual de instrucciones tiene como fin facilitarle los conocimientos necesarios sobre su aparato y que pueda aprovechar sus posibilidades de uso conforme a las vistas.

El manual de instrucciones incluye importantes indicaciones sobre cómo debe trabajar con el aparato de forma segura, competente y rentable y cómo puede evitar peligros, ahorrar costes por reparaciones, reducir los tiempos de inactividad y aumentar la fiabilidad y la vida útil del aparato.

Además de las normas de seguridad incluidas en este manual de instrucciones, se deberán observar estrictamente las prescripciones vigentes en su país para el funcionamiento del aparato.

Conserve el manual de instrucciones en una funda de plástico, protegido del polvo y de la humedad, con el aparato. Este deberá ser leído y observado estrictamente por cada persona empleada antes de comenzar a trabajar por primera vez.

En el aparato solo deben trabajar personas instruidas en su manejo y familiarizadas con los peligros que este conlleva. Debe respetarse la edad laboral mínima.

Además de las indicaciones de seguridad incluidas en el presente manual de instrucciones y las prescripciones especiales vigentes en su país, deberán observarse las normas técnicas generalmente reconocidas para el funcionamiento de máquinas de estructura similar.

Declinamos cualquier responsabilidad de posibles accidentes o daños que puedan producirse por no obedecer las presentes instrucciones e indicaciones de seguridad.

2. Descripción del aparato

1. Mangos de transporte
2. Cuña abridora
3. Larguero de corte
4. Garras ajustables
5. Mesa
6. Cubierta
7. Ruedas
8. Varilla de regulación de carrera
9. Empuñadura
10. Brazos de manejo compl.
11. Mesa de depósito (lateral)
12. Combinación de interruptores y clavijas
13. Motor
14. Varilla medidora de nivel de aceite
15. Tapón con orificio de ventilación

3. Volumen de suministro

- A. Divisor
- B. Brazos de manejo
- C. Garras ajustables
- D. Soportes adicionales
- E. Ruedas
- F. Bolsa de accesorios (A, B, C)
- G. Manual de instrucciones
- H. Mesa, incl. mesas de depósito

4. Uso previsto

La máquina únicamente debe utilizarse para el fin previsto. Se considerará inapropiado cualquier uso que vaya más allá. Los daños o lesiones de cualquier tipo producidos a consecuencia de lo anterior serán responsabilidad del usuario/operario, no del fabricante.

El cumplimiento de las indicaciones de seguridad también forma parte del uso conforme al previsto, al igual que el manual de montaje y las instrucciones de funcionamiento en el manual de instrucciones.

Las personas que se ocupen del manejo y mantenimiento de la máquina deben familiarizarse con ella y estar informadas sobre los posibles peligros.

Asimismo, también deben cumplirse de manera estricta las normas vigentes en prevención de accidentes.

También deben cumplirse las normas generales en materia de sanidad laboral y de técnicas de seguridad. Si el usuario hiciera modificaciones en la máquina, el fabricante no se responsabilizará de ningún daño que ello pueda causar.

- El cortador de madera hidráulico solo está pensado para el uso de pie; la madera solo debe cortarse de pie en la dirección de la veta. Las dimensiones de la madera a cortar:
Longitud de madera mín.-máx. 10-55 cm
Diámetro de madera mín. - máx.: 8-30 cm
- No cortar nunca la madera en posición horizontal ni en contra de la dirección de las fibras.
- Deben observarse las prescripciones de seguridad, trabajo y mantenimiento del fabricante, así como las dimensiones indicadas en los datos técnicos.
- Deben observarse las prescripciones de prevención de accidentes aplicables y demás reglas técnicas de seguridad especiales reconocidas con carácter general.
- La máquina únicamente debe ser utilizada, mantenida o reparada por personal familiarizado con ella e instruido acerca de los peligros potenciales durante su uso. Si el usuario hace cambios en la máquina por cuenta propia, el fabricante no será responsable de los daños que ello pueda causar.
- La máquina solo se debe usar con accesorios y herramientas originales del fabricante.
- Cualquier otro uso se considerará uso indebido. El fabricante no se responsabiliza de los daños resultantes y el usuario será el único responsable ante los posibles riesgos.

Recuerde que nuestros aparatos no están diseñados para usos comerciales, artesanales ni industriales. No concedemos ningún tipo de garantía si se utiliza el aparato en empresas comerciales, artesanales o industriales, ni en actividades de características similares.

5. Indicaciones generales de seguridad

En estas instrucciones de servicio hemos marcado con el siguiente signo aquellos puntos que afectan a su seguridad: ⚠

Indicaciones generales de seguridad

- Antes de utilizar la máquina, hay que leer completamente el manual de uso y mantenimiento.
- Hay que llevar siempre calzado de seguridad para proteger los pies de cualquier tronco que pueda caer.
- Hay que llevar siempre guantes de trabajo que protejan las manos de virutas y astillas que se generan durante los trabajos.
- Hay que llevar siempre gafas de protección o una visera para proteger los ojos de virutas y astillas que puedan producirse durante el trabajo.
- Está prohibido retirar o modificar los dispositivos de protección o seguridad.
- Únicamente puede estar en el radio de trabajo de la máquina el operario de esta. No debe haber ninguna persona ni animal dentro de un radio de 5 metros de la máquina.
- Está prohibido verter aceite usado en el medio ambiente. El aceite debe eliminarse de acuerdo con las disposiciones legales del país en el que se realiza la operación.

⚠ Peligro de corte o aplastamiento de las manos:

- No tocar nunca zonas peligrosas mientras la cuchilla esté en movimiento.

⚠ Advertencia

No retirar nunca con la mano los troncos que hayan quedado atrapados en la cuchilla.

⚠ Advertencia

Antes de realizar cualquier trabajo de mantenimiento, desenchufe la clavija de conexión de la red.

⚠ Advertencia

Tensión como se indica en la placa de características. Guarde las presentes indicaciones en un lugar adecuado

Seguridad en el lugar de trabajo

- Mantenga su zona de trabajo limpia y ordenada. Las zonas de trabajo desordenadas y no iluminadas pueden conducir a accidentes.
- No use este aparato en entornos potencialmente explosivos o donde haya líquidos, gases o polvos inflamables. Las herramientas eléctricas producen

chispas que pueden inflamar el polvo o los vapores.

- Cuando use esta herramienta eléctrica, no permita que se acerquen niños ni otras personas. Al distraerse puede perder el control del aparato.

Seguridad eléctrica

Atención:

Durante el uso de herramientas eléctricas deben tenerse en cuenta las siguientes medidas elementales de seguridad para la protección contra descargas eléctricas, el peligro de incendio y el riesgo de sufrir lesiones. Lea todas las indicaciones antes de usar esta herramienta eléctrica y conserve las indicaciones de seguridad.

- La clavija de conexión del aparato debe ser compatible con la toma de enchufe. Bajo ningún concepto se debe modificar la clavija. No utilice adaptadores de conexión en los aparatos con toma de tierra. Las clavijas compatibles y sin modificar reducen el riesgo de una descarga eléctrica.
- Evite el contacto corporal con las superficies conectadas a tierra tales como tuberías, calentadores, estufas y refrigeradores. Existe un mayor riesgo de descarga eléctrica si su cuerpo está en contacto con la tierra.
- Mantenga el equipo alejado de la lluvia o la humedad. La entrada de agua en el aparato eléctrico aumenta el riesgo de descarga eléctrica.
- No utilice el cable para fines extraños, como llevar/colgar el aparato o desenchufar la clavija de la toma de enchufe. Aleje el cable lejos del calor, del aceite, los cantos afilados o los componentes móviles del aparato. Unos cables dañados o enrevesados aumentan el riesgo de una descarga eléctrica.
- Si trabaja con una herramienta eléctrica al aire libre, emplee solo cables alargadores cuyo uso en zonas exteriores esté autorizado. El uso de un cable alargador permitido para zonas exteriores reduce el riesgo de una descarga eléctrica.
- Conecte la herramienta eléctrica a la corriente mediante una caja de enchufe con puesta a tierra protegida por fusible de máximo 16 A. Recomendamos montar un dispositivo de protección de corriente de fallo con una corriente nominal de liberación inferior a 30 mA. Déjese aconsejar por su electricista.

Seguridad de las personas

- Los operadores deben tener una edad mínima de 18 años.
- Los niños no deben trabajar con este producto.
- Sea cuidadoso y preste atención a lo que hace, y realice con prudencia el trabajo con una herramienta eléctrica. No utilice el equipo si está cansado o si está

bajo el efecto de drogas, alcohol o medicamentos.

- Un momento de desatención durante el uso del equipo eléctrico puede ocasionar lesiones graves.
- Use equipo de protección individual y lleve siempre gafas de protección. La utilización de equipo de protección individual, tal como mascarilla antipolvo, calzado de seguridad antideslizante, casco protector o protección auditiva, etc., adecuado al tipo de herramienta eléctrica y a su empleo reduce el riesgo de sufrir lesiones.
- Utilice protección auditiva. El efecto del ruido puede causar pérdida auditiva.
- Utilice una mascarilla antipolvo. Al trabajar con madera y otros materiales, se puede generar polvo perjudicial para la salud. No se autoriza el procesamiento de material que contenga amianto.
- Use gafas de protección. Chispas que se originen durante el trabajo, o astillas, virutas y polvo que salgan del aparato pueden provocar una pérdida de visión.
- Evite una puesta en marcha accidental. Asegúrese de que el interruptor esté en la posición «DESC.» antes de enchufar la clavija en la toma de enchufe.
- En caso de transportar el aparato con el dedo en el interruptor o conectar el aparato a la toma de corriente estando el aparato encendido, puede producirse un accidente.
- Antes de proceder a la conexión del aparato, retire las herramientas de ajuste o llaves de tuercas. Una herramienta o una llave puesta en una pieza giratoria del aparato pueden causar lesiones.
- No exagere. Procure una buena estabilidad y mantenga siempre el equilibrio. De este modo, se puede controlar mejor el aparato en situaciones inesperadas.
- Use ropa adecuada. No use ropa holgada ni adornos. No acerque el cabello, la ropa ni los guantes a ninguna pieza móvil. La ropa holgada, los adornos o el cabello largo pueden engancharse en las piezas móviles.

Manejo y uso cuidadosos de las herramientas eléctricas

- No sobrecargue la herramienta. Trabaje con el aparato eléctrico adecuado. Si usa la herramienta eléctrica adecuada, trabajará mejor y más seguro dentro del rango de potencia indicado.
- No emplee una herramienta eléctrica con un interruptor defectuoso. Una herramienta eléctrica que ya no se pueda conectar o desconectar de nuevo, es peligrosa y se debe reparar.
- Retire la clavija de la toma de corriente antes de realizar ajustes en el aparato, cambiar accesorios o guardar el aparato. Esta medida de precaución evita

el arranque involuntario del aparato.

- Mantenga las herramientas eléctricas que no utilice fuera del alcance de los niños. No deje que use el aparato ninguna persona que no esté familiarizada con él o no haya leído estas instrucciones. Las herramientas eléctricas son peligrosas si son utilizadas por personas sin experiencia.
- Cuide el aparato con esmero. Compruebe que las piezas móviles funcionan bien y no se atascan, que no hay piezas rotas ni dañadas, y que el aparato funciona correctamente. Si hay alguna pieza dañada, repárela antes de usar el aparato.
- Muchos accidentes se deben a herramientas eléctricas que no han recibido el debido mantenimiento. Mantenga sus herramientas de corte afiladas y limpias. Las herramientas de corte con bordes cortantes y afilados conservados cuidadosamente se atascan menos y son más fáciles de conducir.
- Utilice la herramienta eléctrica, las herramientas intercambiables, etc., según estas instrucciones y, por lo tanto, como está prescrito para este tipo de aparato especial. Tenga en cuenta las condiciones de trabajo y los trabajos que se deben realizar.
- El uso de herramientas eléctricas para fines no previstos puede ser peligroso.

Servicio técnico

- Permita que solamente el personal técnico calificado repare su equipo y solo con piezas de recambio originales. De esta forma se garantiza que se mantenga la seguridad del equipo.

Advertencia

Esta herramienta eléctrica produce un campo electromagnético mientras funciona. Este campo puede perjudicar bajo circunstancias concretas implantes médicos activos o pasivos.

Con el fin de reducir el peligro de lesiones graves o mortales, recomendamos a las personas con implantes médicos que consulten tanto a su médico como al fabricante del implante médico antes de manejar la herramienta eléctrica.

Indicaciones de seguridad especiales para cortadores de madera

⚠ Precaución

Piezas móviles de la máquina. No introducir las manos en el área de corte.

⚠ ADVERTENCIA

El uso de este potente aparato puede comportar peligros especiales. Tenga especial cuidado de protegerse a sí mismo y a las personas que le rodeen. Siempre hay que seguir medidas básicas de seguridad para reducir el riesgo de lesiones y peligros.

La máquina solo debe manejarla un operario.

- No intente cortar nunca troncos que sean más grandes que la capacidad de alojamiento de troncos recomendada.
- Los troncos no deben tener clavos ni cables que puedan salir volando o dañar la máquina.
- El extremo de los troncos debe cortarse plano y deben retirarse todas las ramas del tronco.
- Cortar siempre la madera en la dirección de la veta. No colocar y cortar la madera en posición transversal al divisor, ya que esto puede dañar el divisor.
- El operario debe manejar el mando de la máquina con las dos manos, sin utilizar ningún dispositivo sustitutivo.
- La máquina solo deben utilizarla adultos que hayan leído el manual de instrucciones previamente. No se debe utilizar la máquina sin haber leído previamente el manual.
- No cortar nunca simultáneamente dos troncos de una pasada, ya que la madera puede salir despedida, lo que es peligroso.
- No añadir ni sustituir nunca la madera durante el funcionamiento, ya que es muy peligroso.
- Durante el funcionamiento de la máquina, hay que mantener alejadas a personas y animales a un radio mínimo de 5 metros alrededor del cortador de madera.
- No modificar nunca los dispositivos de protección del cortador de madera ni trabajar sin ellos.
- No forzar nunca el cortador de madera para partir madera excesivamente dura con la presión del cilindro durante más de 5 segundos. El aceite sobrecalentado bajo presión puede dañar la máquina. Detener la máquina y, después de girar el tronco 90°, volver a intentar dividirlo. En caso de que la madera siga sin poderse dividir, esto significa que la dureza de la madera sobrepasa la capacidad operativa de la máquina y que la madera debe descartarse para que el cortador de madera no se estropee.
- No dejar nunca la máquina en marcha sin vigilancia. Detener la máquina y desconectarla de la red cuando no la esté usando.
- No utilizar la máquina cerca de gas natural, conductos de gasolina u otros materiales inflamables.

- No abrir nunca la caja de distribución ni la cubierta del motor. En caso necesario, contactar con un electricista cualificado.
- Asegurarse de que la máquina y el cable no entren nunca en contacto con el agua.
- Manipular el cable de alimentación con cuidado y no tirar del cable de red eléctrica para desenchufarlo. Mantener los cables alejados del calor excesivo, aceites y objetos puntiagudos.
- Tenga en cuenta las condiciones de temperatura al trabajar. Las temperaturas ambiente extremadamente bajas o altas pueden provocar problemas de funcionamiento.
- Los nuevos usuarios deben recibir instrucción práctica en el uso del cortador de madera por parte de un operario experimentado y practicar primero el trabajo bajo supervisión.

Antes de empezar a trabajar, compruebe:

- que todas las funciones del aparato funcionen correctamente
- que todos los dispositivos de seguridad técnica funcionen correctamente (interruptor de seguridad a dos manos, interruptor de parada de emergencia)
- que el aparato pueda apagarse correctamente
- que el aparato esté correctamente ajustado (apoyo del tronco, garras de sujeción del tronco, altura de la cuña abridora)

Mantenga siempre el área de trabajo libre de obstáculos (por ejemplo trozos de madera) durante los trabajos.

Advertencias especiales al utilizar el cortador de madera

Al utilizar este potente aparato pueden aparecer peligros especiales. Tenga especial cuidado de protegerse a sí mismo y a las personas que le rodeen.

Sistema hidráulico

No utilizar nunca este aparato, en caso de que haya peligro debido a fluidos hidráulicos. Antes de utilizar el divisor, comprobar la presencia de fugas en el sistema hidráulico. Asegúrese de que el aparato y su zona de trabajo estén libres de manchas de aceite. Los fluidos hidráulicos pueden comportar riesgos, como patinar y caer, que las manos resbalen al utilizar la máquina o que se produzca un incendio.

Seguridad eléctrica

- No utilizar nunca este aparato en caso de riesgo eléctrico. No utilizar nunca un aparato eléctrico en condiciones húmedas.

- No utilizar nunca este aparato con un cable de alimentación o un cable alargador inadecuado.
- No poner nunca en funcionamiento este aparato en caso de no estar conectado a una toma de tierra adecuada que proporcione la energía necesaria según la etiqueta y esté protegida por un fusible.

Peligros mecánicos

El corte de madera comporta especiales peligros mecánicos.

- No utilizar nunca este aparato, en caso de no llevar guantes de protección adecuados, zapatos con puntas de acero y una protección ocular autorizada.
- Cuidado con las astillas que puedan aparecer, evite los pinchazos y el posible agarrotamiento del aparato.
- No intentar cortar nunca troncos demasiado largos o demasiado pequeños que no encajen en el aparato.
- No intentar cortar nunca troncos que tengan clavos, cables u otros objetos.
- Al trabajar, mantenerlo todo ordenado; la madera cortada acumulada y las virutas de madera pueden originar un ambiente de trabajo peligroso. No trabajar nunca en un ambiente de trabajo abarrotado en el que pueda resbalar, tropezar o caer.
- Mantenga a los curiosos alejados del aparato y no deje nunca que personas no autorizadas lo utilicen.

Riesgos residuales

La máquina se ha construido de acuerdo con los últimos avances tecnológicos y observando las reglas técnicas de seguridad de aplicación reconocida. Aun así, pueden emanar determinados riesgos residuales durante el trabajo.

- Peligro de lesiones en dedos y manos debido a la herramienta de corte en caso de guiado o apoyo incorrecto de la madera.
- Lesiones debido a piezas de trabajo proyectadas en caso de sujeción o guiado incorrectos.
- Peligro de sacudida eléctrica en caso de no utilizar cables de conexión apropiados.
- Peligro debido a las características especiales de la madera (ramas, forma desigual, etc.).
- Si no se utilizan las líneas de conexión eléctricas apropiadas, existe riesgo para la salud.
- Apague el aparato y desenchufe la clavija de conexión de la red antes de realizar cualquier trabajo de ajuste o mantenimiento.
- Además, a pesar de todas las precauciones adoptadas puede seguir habiendo riesgos residuales no evidentes.

- Los riesgos residuales pueden minimizarse si se tienen en cuenta las “indicaciones de seguridad” y el “uso previsto”, así como el “manual de instrucciones”.
- Evite puestas en marcha fortuitas de la máquina: al introducir la clavija en la toma de enchufe, no debe presionarse la tecla de servicio.
- No acerque sus manos a la zona de trabajo cuando la máquina esté en marcha.
- Al cortar, pueden producirse peligros como la explosión de piezas, el bloqueo del divisor y el aplastamiento debido a la naturaleza de la madera (por ejemplo, debido a adherencias, secciones de troncos de forma irregular, etc.).

6. Datos técnicos

Motor V / Hz	230 V / 50 Hz	400 V / 50 Hz
Potencia de entrada P1	3000 W	2100 W
Potencia generada P2	2200 W	1500 W
Modo de servicio	S6 40 %	S6 40 %
Velocidad del motor min ⁻¹	2800	2800
Inversor de fase	-	Sí
Medidas l. × an. × al.	850 × 915 × 1495 mm	850 × 915 × 1495 mm
Altura de mesa	800 mm	
Altura de trabajo	920 mm	
Longitud de la madera mín. - máx.	10-55 cm	
Diámetro de la madera mín.-máx.:	8-30 cm	
Potencia máx.	7 t	
Carrera del cilindro	495 mm	
Velocidad de avance	4,5 cm/s	
Velocidad de retorno	16,5 cm/s	
Cantidad de aceite	3,5 l	
Peso aprox.	98,5 kg	94,5 kg

Reservado el derecho a introducir modificaciones técnicas.

Ruidos

⚠ **Advertencia:** El ruido puede tener consecuencias graves para su salud. Si el ruido de la máquina supera los 85 dB, póngase una protección auditiva adecuada.

Valores característicos de ruido (230 V~)

Nivel de potencia acústica L_{WA}	97,4 dB
Nivel de presión acústica L_{pA}	89,8 dB
Incertidumbre $K_{WA/pA}$	3 dB

Valores característicos de ruido (400 V~)

Nivel de potencia acústica L_{WA}	98 dB
Nivel de presión acústica L_{pA}	89,8 dB
Incertidumbre $K_{WA/pA}$	3 dB

* Modo de servicio S6 40 %, funcionamiento cíclico continuo con carga intermitente. El funcionamiento se compone por un tiempo de arranque, un tiempo con carga constante y un tiempo de marcha en vacío. La duración de un ciclo es de 10 minutos, la duración relativa de conexión equivale al 40% de la duración de conexión.

Fuerza de apriete:

El nivel de potencia de la bomba hidráulica incorporada puede alcanzar un nivel de presión de corta duración para una fuerza de división de hasta 7 toneladas. En la configuración básica, los divisores hidráulicos vienen ajustados de fábrica a un nivel de potencia aproximadamente un 10 % inferior.

Por motivos de seguridad, el usuario no puede modificar los ajustes básicos.

Tenga en cuenta que las circunstancias externas, como la temperatura ambiente y de funcionamiento, la presión atmosférica y la humedad, influyen en la viscosidad del aceite hidráulico.

Además, las tolerancias de fabricación y los errores de mantenimiento pueden afectar al nivel de presión alcanzable.

7. Desembalaje

Abra el embalaje y extraiga el aparato cuidadosamente. Retire el material de embalaje y los seguros de embalaje y transporte (si los hubiera). Compruebe la integridad del volumen de suministro.

Compruebe que no haya daños de transporte en el aparato y en los componentes de los accesorios. En caso de reclamación, esta deberá comunicarse de inmediato al transportista. Las reclamaciones realizadas posteriormente no serán atendidas.

Conserve el embalaje por si fuera preciso hasta la extinción del período de garantía.

Familiarícese con el aparato antes de su uso con ayuda del manual de instrucciones.

Emplee únicamente piezas originales para los accesorios, las piezas de desgaste y piezas de repuesto. Puede encargar las piezas de repuesto a su proveedor técnico.

Indique en los pedidos nuestro número de artículo, el tipo de equipo y su año de construcción.

⚠ ATENCIÓN:

El aparato y el material de embalaje no son aptos como juguetes para niños. Los niños no deben jugar con bolsas de plástico, láminas o piezas pequeñas. Existe peligro de atragantamiento y asfixia.

8. Montaje / antes de la puesta en marcha

8.1 Montaje de las ruedas (7) (bolsa de accesorios A)

- Afloje el tornillo de cabeza hexagonal de la lengüeta (fig. 3 (1)) hasta que el eje de la rueda encaje en la lengüeta.
- Ahora inserte el eje de la rueda en la lengüeta (fig. 3 (2)).
- Apriete el tornillo previamente aflojado.
- Coloque ahora las ruedas y la arandela.
- Asegure las ruedas al eje con un pasador de aletas.
- Por último, coloque el tapacubos pequeño. Repita este proceso en el otro lado.

8.2 Montaje de la mesa (5)

- Afloje el tornillo de empuñadura en estrella (fig. 4).
- Ahora doble las dos mesas de depósito (11) hacia fuera, como se muestra en la fig. 5.
- Ahora coloque la mesa en el soporte provisto y apriete el tornillo de empuñadura en estrella anteriormente aflojado (fig. 6 (2)).

8.3 Montaje de los brazos de manejo compl. (10) (Bolsa de accesorios B)

Las empuñaduras de los brazos apuntan hacia fuera.

- Empuje el tornillo de cabeza hexagonal y la arandela a través del orificio del brazo de manejo (fig. 7 (1)).
- Inserte el brazo de manejo (A) en la leva (B) (fig. 7 (2)).

- Coloque la arandela (7a) entre el brazo de manejo y el depósito (fig. 7 (2)).
- Ahora apriete el tornillo de cabeza hexagonal con una arandela y una tuerca autoblocante desde abajo.
- Atención: Apriete la tuerca autoblocante lo suficiente para permitir que el brazo de manejo pueda moverse por completo hacia la izquierda y hacia la derecha.
- Ahora fije el otro brazo de manejo al otro lado siguiendo el método descrito.

8.4 Montaje de las garras (bolsa de accesorios C)

- Fije los soportes adicionales (D) a las garras con dos tornillos de cabeza ranurada en cruz, arandelas y tuercas cada uno (fig. 8). Asegúrese de que el soporte adicional más largo se fije en la garra (4) y de que el soporte adicional más corto se fije en la garra (4a).
- Coloque las garras ajustables sobre las tuercas hexagonales ya soldadas y fijelas con los tornillos de empuñadura en estrella y arandelas adjuntos (fig. 8).
- Vigile que los dientes fijados a las garras apunten entre sí tras el montaje (fig. 9).

⚠ ATENCIÓN:

Antes de la puesta en marcha, es imprescindible montar por completo el aparato.

9. Puesta en funcionamiento

La máquina debe colocarse sobre una superficie estable y plana (por ejemplo, suelo de hormigón).

Para garantizar su estabilidad, hay que atornillar la máquina al suelo con dos tacos y tornillos (por lo menos M10 x 80). (Véase la fig. 15)

Asegúrese de que la máquina esté completamente montada de acuerdo con las instrucciones. Supervise antes de cada uso:

- Inspeccione las líneas de conexión en busca de partes defectuosas (roturas, cortes y similares),
- Inspeccione la máquina en busca de posibles daños.
- Compruebe que todos los tornillos estén bien apretados.
- Compruebe el sistema hidráulico en busca de fugas y el nivel de aceite,
- el funcionamiento del interruptor de conexión/desconexión.

Comprobación del nivel de aceite (fig. 13)

La instalación hidráulica es un sistema cerrado con depósito de aceite, bomba de aceite y válvula de control. Compruebe regularmente el nivel de aceite antes de la puesta en marcha. Un nivel de aceite demasiado bajo puede dañar la bomba de aceite. El nivel de aceite debe estar dentro de la marca media de la varilla medidora de nivel de aceite. La columna de hendir debe estar retraída antes de la comprobación y la máquina nivelada. Gire la varilla medidora de nivel de aceite hasta el fondo para medir el nivel de aceite.

Prueba de funcionamiento

Antes de cada uso, debe realizarse una prueba de funcionamiento.

Acción:	Resultado:
Presionar hacia abajo los asideros.	La cuchilla de hendir se desplaza hacia abajo - hasta aprox. 10 cm sobre la mesa.
Soltar uno de los asideros.	La cuchilla de hendir permanece en la posición seleccionada.
Soltar los dos asideros.	La cuchilla de hendir regresa a la posición superior.

Antes de cada uso, debe realizarse una comprobación del nivel de aceite, véase el capítulo «Mantenimiento».

Ventilación (fig. 14)

Purgue el sistema hidráulico antes de poner en marcha el divisor.

- Afloje la tapa de ventilación (15) unas cuantas vueltas para que el aire del depósito de aceite pueda salir.
- Deje el tapón abierto durante el funcionamiento.
- Antes de mover el divisor, vuelva a cerrar el tapón, ya que, en caso contrario, puede escaparse aceite.

Si el sistema hidráulico no se purga, el aire atrapado daña las juntas y, por lo tanto, el divisor.

Límite de carrera en madera corta (fig. 10)

Posición inferior de la cuchilla de hendir aprox. 10 cm por encima de la mesa de corte

- Llevar la cuchilla de hendir a la posición deseada, soltar un brazo de manejo.
- Apagar el motor.
- Soltar el segundo brazo de manejo.

- Aflojar el tornillo de empuñadura en estrella (10a).
- Llevar la varilla de ajuste de elevación (8) hacia arriba hasta que la detenga el resorte.
- Volver a apretar el tornillo de empuñadura en estrella (10a).
- Conectar el motor.
- Comprobar la posición superior.

Interruptor de conexión/desconexión (12)

Pulse el botón verde para encender el dispositivo.

Pulse el botón rojo para apagar el dispositivo.

Nota: Compruebe, antes de cada uso, el funcionamiento de la unidad de conexión y desconexión conectándola y desconectándola una vez.

Protección de reinicio en caso de interrupción de la alimentación (disparador de potencial cero)

En caso de corte de electricidad, desenchufe involuntario de la clavija o fusible defectuoso, el aparato se desconecta automáticamente. Para volver a conectarlo, vuelva a apretar el botón verde de la unidad de conmutación.

Corte

- Coloque la madera sobre la mesa, sosténgala con ambos asideros, presione los asideros hacia abajo tan pronto como la cuchilla de hendir penetre en la madera, empuje los asideros hacia fuera mientras presiona hacia abajo al mismo tiempo. Así se evita que se ejerza presión sobre las placas de retención.
- Partir únicamente madera recta.
- Partir la madera verticalmente.
- **No partirla nunca tumbada ni inclinada.**
- Llevar guantes protectores de manos adecuados para partir madera.
- **Atención: Peligro de lesiones No retirar la madera agarrada con las manos, golpearla siempre en contra de la dirección de partición.**

Atención: Las mesas de depósito laterales no se deben usar como apoyo para hendir/mesa de corte.

Fin del trabajo

- Lleve la cuchilla de hendir en la posición inferior.
- Suelte un brazo de manejo.
- Apague el aparato y desenchufe la clavija de conexión de la red.
- Cierre el tornillo de purga.
- Tenga en cuenta las indicaciones generales de mantenimiento.

10. Conexión eléctrica

El motor eléctrico instalado está conectado listo para utilizarse. La conexión cumple las disposiciones VDE y DIN pertinentes.

La conexión a la red por parte del cliente, así como el cable alargador utilizado deben cumplir estas normas.

Utilice un interruptor de protección personal portátil (PRCD) si la red de suministro no proporciona un interruptor de corriente de defecto (RCD) con una corriente residual nominal de 0,03 A como máximo.

- El producto cumple los requisitos de la norma EN 61000-3-11 y está sometido a condiciones de conexión especiales. Ello significa que está prohibido un uso en puntos de conexión escogidos de forma arbitraria.
- El producto puede provocar fluctuaciones de tensión transitorias ante condiciones desfavorables de la red.
- El producto solo es apto para el uso en los puntos de conexión previstos, que
 - a) No superar la impedancia de red máxima permitida «Z»
($Z_{max} = 0,354 \Omega (230 V) / 1,043 \Omega (400 V)$), o
 - b) tengan por cada fase una capacidad de carga con corriente constante de la red mínima de 100 A.
- Como usuario deberá asegurarse, si fuera necesario tras una consulta previa a su compañía suministradora de electricidad, de que el punto de conexión al que desea conectar el producto cumpla uno de los dos requisitos indicados, a) o b).

Línea de conexión eléctrica defectuosa

En las líneas de conexión eléctrica surgen a menudo daños de aislamiento.

Las causas para ello pueden ser:

- Puntos de presión al conducir las líneas de conexión a través de ventanas o puertas entreabiertas
- Dobleces ocasionados por una fijación o un guiado incorrectos de la línea de conexión
- Zonas de corte al sobrepasar la línea de conexión
- Daños de aislamiento por tirar de la caja de enchufe mural
- Grietas causadas por la obsolescencia del aislamiento

Tales líneas de conexión eléctrica deficientes no deben utilizarse, pues suponen un riesgo para la vida debido a los daños de aislamiento.

Supervisar con regularidad las líneas de conexión eléctrica en busca de posibles daños. Durante la comprobación, preste atención a que la línea de conexión no cuelgue de la red eléctrica.

Las líneas de conexión eléctrica deben cumplir las pertinentes disposiciones VDE y DIN. Utilice solo líneas de conexión eléctrica con certificación H07RN.

La impresión de la denominación del tipo en el cable de conexión es obligatoria.

En el caso de motores de corriente alterna monofásicos, para máquinas con una elevada corriente de arranque (a partir de 3000 W), recomendamos emplear una protección por fusible C 16 A o K 16 A.

Motor de corriente alterna 230 V~ / 50 Hz

Tensión de red de 230 V~ / 50 Hz

La conexión de red y el cable de extensión deben contar con 3 hilos = P + N + SL. - (1/N/PE).

Los cables de extensión deben tener una sección mínima de 1,5 mm².

La conexión de red cuenta con una protección máxima de 16 A.

Motor trifásico 400 V~ / 50 Hz

Tensión de red 400 V~ / 50 Hz

La conexión de red y el cable alargador deben contar con 5 hilos = 3 P + N + SL. - (3/N/PE).

Los cables de extensión deben tener una sección mínima de 1,5 mm².

La conexión de red cuenta con una protección máxima de 16 A

En caso de conexión de red o cambio de emplazamiento, debe comprobarse la dirección de giro. En caso necesario, hay que cambiar la polaridad.

Girar el dispositivo de cambio de polos del enchufe del aparato.

11. Limpieza

Atención:

Extraiga la clavija de conexión de la red antes de realizar cualquier trabajo de limpieza.

Recomendamos limpiar el aparato directamente después del uso.

Retire cada cierto tiempo las virutas y el polvo de la máquina con ayuda de un paño.

Limpie regularmente el aparato con un paño húmedo y algo de jabón blando. No utilice ningún producto de limpieza ni disolventes; estos podrían deteriorar las piezas de plástico del aparato. Procure que no pueda entrar agua en el interior del aparato.

12. Transporte

⚠ Atención:

Desenchufe la clavija de conexión de la red antes de realizar el transporte.

Para transportar el cortador de madera, hay que colocar la cuchilla de hendir abajo del todo. Inclinar ligeramente el divisor con el asidero en la columna de hendir, hasta que la máquina se incline sobre las ruedas y se pueda desplazar así (fig. 11).

13. Almacenamiento

⚠ Atención:

Desenchufe la clavija de conexión de la red antes de realizar el transporte.

Antes de guardar el aparato, lleve la cuchilla de hendir a la posición inferior.

Almacene el aparato y sus accesorios en un lugar oscuro, seco y sin riesgo de heladas que no esté al alcance de los niños. El rango de temperatura de almacenamiento es de 5 a 30 °C.

Conserve la herramienta en su embalaje original.

Cubra la herramienta para protegerla del polvo o de la humedad. Guarde el manual de instrucciones junto con la herramienta.

14. Mantenimiento

Atención:

Desenchufe siempre la clavija de conexión de la red antes de realizar cualquier trabajo de mantenimiento.

¿Cuándo cambio el aceite?

El primer cambio de aceite se lleva a cabo después de 50 horas de servicio, a continuación, cada 500 horas de servicio.

Cambio de aceite (fig. 12)

- Retraiga completamente la columna de hendir.

- Coloque un recipiente de mínimo 6 l de capacidad debajo del divisor.
- Afloje la varilla medidora de nivel de aceite 14.
- Abra el tornillo de vaciado de aceite 12a de debajo del depósito de aceite para que el aceite pueda salir por completo.
- Vuelva a cerrar el tornillo de vaciado de aceite 12a.
- Llene 3,5 l de aceite hidráulico nuevo con la ayuda de un embudo limpio.
- Vuelva a enroscar la varilla medidora de nivel de aceite.

Deseche el aceite usado recogido de forma adecuada en el punto de recogida de aceite usado local. Está prohibido verter aceites usados en el suelo o mezclarlos con la basura.

Recomendamos los aceites de la serie HLP 32.

Larguero del divisor

El larguero del divisor debe engrasarse ligeramente antes de la puesta en marcha. Este proceso debe repetirse cada 5 horas de servicio. Aplique la grasa con suavidad. **El larguero no debe secarse.**

Sistema hidráulico

La instalación hidráulica es un sistema cerrado con depósito de aceite, bomba de aceite y válvula de control. El sistema terminado en fábrica no debe modificarse ni manipularse.

Controlar el nivel de aceite regularmente.

Un nivel de aceite demasiado bajo daña la bomba de aceite. Comprobar regularmente la hermeticidad de las conexiones hidráulicas y las uniones atornilladas y reapretarlas, en caso de necesidad.

Conexiones y reparaciones

Las conexiones y reparaciones del equipamiento eléctrico debe realizarlas solo un experto electricista.

En caso de posibles dudas, indique los siguientes datos:

- Tipo de corriente del motor
- Datos de la placa de características de la máquina
- Datos de la placa de características del motor

Información sobre el servicio técnico

Hay que tener en cuenta que los siguientes componentes de este producto están sometidos a desgaste natural o por el uso o que se requieren los siguientes materiales de consumo.

Piezas de desgaste*: Guías de la cuña abridora/guías del larguero de corte, aceite hidráulico

* No incluidas obligatoriamente en el volumen de suministro.

Encontrará las piezas de repuesto y los accesorios en nuestro centro de servicio. Para ello, escanee el código QR que aparece en la portada.

15. Eliminación y reciclaje

Notas sobre el embalaje



Los materiales de embalaje son reciclables. Deseche los embalajes de forma respetuosa con el medio ambiente.

Notas sobre la Ley alemana de Aparatos Eléctricos y Electrónicos (ElektroG, por sus siglas en alemán)



Los residuos de equipos eléctricos y electrónicos no forman parte de la basura doméstica, sino que deben recogerse o eliminarse por separado.

- Antes de la entrega, deben retirarse, libres de daños, las baterías usadas o las baterías recargables que no vengán instaladas de manera permanente en el aparato usado. Su eliminación está regulada por la ley alemana de baterías.
- Los propietarios o usuarios de aparatos eléctricos y electrónicos están legalmente obligados a devolverlas después de su uso.
- El usuario final es responsable de eliminar sus datos personales en el aparato usado que se va a desechar.
- El símbolo del contenedor con ruedas tachado significa que los equipos eléctricos y electrónicos no deben desecharse junto con la basura doméstica.
- Los residuos de aparatos eléctricos y electrónicos se pueden entregar de forma gratuita en los siguientes lugares:
 - Puntos públicos de eliminación o recogida (p. ej., obras públicas municipales).
 - Puntos de venta de dispositivos electrónicos (físicos y en línea), siempre que los distribuidores comerciales estén obligados a retirarlos o los ofrezcan voluntariamente.

- Puede entregar hasta tres aparatos eléctricos usados por tipo de aparato, con una longitud máxima de canto de 25 cm, de forma gratuita sin necesidad de adquirir previamente un aparato nuevo del fabricante o bien llevarlos a otro punto de recogida autorizado en su zona.
- En el correspondiente servicio de atención al cliente podrá encontrar condiciones de devolución adicionales de los fabricantes y distribuidores.
- Si el fabricante entrega un aparato eléctrico nuevo a un domicilio particular, el fabricante puede encargarse de que el aparato eléctrico usado sea recogido de forma gratuita a petición del usuario final. Para ello, póngase en contacto con el servicio de atención al cliente del fabricante.
- Estas declaraciones solo se aplican a los aparatos instalados y vendidos en los países de la Unión Europea y sujetos a la Directiva Europea 2012/19/UE. En países fuera de la Unión Europea, se pueden aplicar diferentes regulaciones a la eliminación de residuos de equipos eléctricos y electrónicos.

En su ayuntamiento o administración municipal podrá obtener información sobre las distintas opciones de eliminación de un aparato fuera de uso.

Combustibles y aceites

- Antes de desechar el aparato, se deben vaciar el depósito de combustible y el depósito de aceite del motor.
- El combustible y el aceite de motor no deben tirarse a la basura ni a los desagües domésticos, sino que deben recogerse y eliminarse por separado.
- Los depósitos de aceite y combustible vacíos deben desecharse de forma respetuosa con el medio ambiente.

16. Solución de averías

La tabla siguiente indica síntomas de fallo y describe cómo se puede solucionarlo si la máquina no trabaja correctamente. Si no es capaz de localizar y eliminar así el problema, póngase en contacto con su taller de servicio.

Avería	Posible causa	Solución
La bomba hidráulica no arranca	No hay tensión	Comprobar el cable de conexión
	El interruptor térmico del motor se ha apagado	Deje que el motor se enfríe cuando esté apagado y vuelva a arrancarlo al cabo de un rato. El interruptor térmico vuelve a conectarse automáticamente debido al proceso de enfriamiento.
La columna no baja	Nivel de aceite bajo	Controlar y rellenar el nivel de aceite
	Una de las palancas no está conectada	Controlar la fijación de la palanca
	Suciedad en los carriles	Limpiar la columna
El motor arranca, pero la columna no baja	Dirección incorrecta de giro del motor con corriente trifásica	Comprobar y cambiar la dirección de giro del motor

Explicação dos símbolos no aparelho

A utilização de símbolos neste manual serve para chamar a sua atenção para potenciais riscos. Os símbolos de segurança e explicações associadas devem ser bem compreendidos. Os avisos em si não eliminam quaisquer riscos e não substituem medidas corretas para a prevenção de acidentes.

	Ler o manual antes da colocação em funcionamento!
	Usar calçado de segurança.
	Usar luvas de trabalho.
	Usar proteção auditiva e óculos de proteção.
	Usar capacete de proteção.
	Proibição de fumar na área de trabalho.
	Não permita que se espalhe óleo hidráulico no chão.
	Mantenha a sua área de trabalho ordenada! A desordem pode causar acidentes!
	Elimine corretamente o óleo usado (ponto de recolha local de óleo usado). É proibido verter óleo usado no chão ou misturá-lo com resíduos.
	É proibido remover ou modificar os dispositivos de proteção e segurança.
	Apenas o operador deve encontrar-se na área de trabalho da máquina. Mantenha as pessoas que não participam no processo, assim como animais domésticos e de criação, afastadas da área de perigo (distância mínima de 5 m).
	Não remova os troncos presos com as mãos.

	<p>Não utilize o aparelho em caso de humidade! Proteja-o da humidade!</p>
	<p>Atenção! Desligue o motor e retire a ficha de rede da tomada antes dos trabalhos de reparação, manutenção e limpeza.</p>
	<p>Perigo de corte e esmagamento, nunca toque nas áreas perigosas durante o movimento da lâmina de rachar.</p>
	<p>Alta tensão, perigo de vida!</p>
	<p>A máquina deve ser utilizada por uma só pessoa!</p>
	<p>Desaperte o parafuso de purga em aprox. 2 revoluções antes do início do trabalho. Fechar antes do transporte.</p>
	<p>Cuidado! Ferramentas móveis!</p>
	<p>Não transportar o aparelho deitado!</p>
	<p>Ponto de elevação</p>
	<p>Atenção! Leia o manual de instruções antes da utilização. Utilize as pegas tal como prescrito.</p>
	<p>O produto cumpre as diretivas europeias em vigor.</p>
<p>⚠ Atenção!</p>	<p>Nestas instruções de operação as secções que dizem respeito à sua segurança estão identificadas com este símbolo.</p>
	<p>O produto está em conformidade com as diretrizes sérvias aplicáveis.</p>

Conteúdo:**Página:**

1.	Introdução	97
2.	Descrição do aparelho	97
3.	Âmbito de fornecimento.....	97
4.	Utilização correta.....	97
5.	Indicações de segurança gerais	98
6.	Dados técnicos	102
7.	Desembalar.....	102
8.	Montagem / Antes da colocação em funcionamento.....	103
9.	Colocação em funcionamento.....	103
10.	Ligação elétrica	104
11.	Limpeza	105
12.	Transporte.....	105
13.	Armazenamento	105
14.	Manutenção	106
15.	Eliminação e reciclagem.....	106
16.	Resolução de problemas.....	107
17.	Declaração de conformidade	354

1. Introdução

Fabricante:

Scheppach GmbH
Günzburger Straße 69
D-89335 Ichenhausen, Alemanha

Estimado cliente,

Desejamos-lhe muita satisfação e sucesso ao trabalhar com o seu novo aparelho.

Nota:

De acordo com a legislação vigente relativa à responsabilidade pelos produtos, o fabricante deste aparelho não é responsável por danos que ocorram nele ou através dele nas seguintes situações:

- Manuseio incorreto
- Incumprimento das instruções de operação
- Reparações efetuadas por técnicos terceiros não autorizados
- Incorporação e substituição de peças sobresselentes que não sejam de origem
- Utilização incorreta
- Falhas da instalação elétrica em caso de incumprimento dos regulamentos elétricos e disposições nacionais.

Tenha em atenção:

Antes da montagem e da colocação em funcionamento, leia o texto completo do manual de instruções.

Este manual de instruções deverá facilitar-lhe a familiarização com o aparelho e com as possibilidades de utilização corretas.

O manual de instruções contém indicações importantes sobre como trabalhar com o aparelho de modo seguro, correto e económico e como evitar perigos, poupar em custos de reparação, reduzir períodos de paragem e aumentar a fiabilidade e vida útil do aparelho.

Para além dos regulamentos de segurança deste manual de instruções, deverá cumprir sempre as diretivas respeitantes à operação do aparelho vigentes no seu país. Guarde o manual de instruções num invólucro de plástico, protegido da sujidade e da humidade, junto ao aparelho. O manual deve ser lido e seguido com cuidado por todo e qualquer pessoal operador antes do início dos trabalhos.

Só devem trabalhar no aparelho pessoas que tenham sido instruídas acerca da utilização do aparelho e dos perigos associados. Deve ser respeitada a idade mínima exigida.

Para além das indicações de segurança incluídas neste manual de instruções e dos regulamentos especiais do seu país, devem ser cumpridas as regras técnicas geralmente reconhecidas para a operação de máquinas idênticas.

Não assumimos qualquer responsabilidade por acidentes ou danos que advenham do não cumprimento deste manual e das indicações de segurança.

2. Descrição do aparelho

1. Pegas de transporte
2. rachador
3. Montante do separador
4. Garras ajustáveis
5. Mesa
6. Cobertura
7. Rodas
8. Haste de ajuste do curso
9. Pega de operação
10. Braços de operação completos
11. Mesa de depósito (lateral)
12. Combinação de interruptor e ficha
13. Motor
14. Vareta de medição do óleo
15. Tampa de purga

3. Âmbito de fornecimento

- A. Separador
- B. Braços de operação
- C. Garras ajustáveis
- D. Suportes adicionais
- E. Rodas
- F. Kit de acessórios (A, B, C)
- G. Manual de instruções
- H. Mesa incl. mesas de depósito

4. Utilização correta

A máquina só deve ser utilizada para o seu propósito especificado. Qualquer outra utilização é considerada incorreta. Quaisquer danos ou ferimentos daí resultantes são da responsabilidade do utilizador/operador e não do fabricante.

Faz igualmente parte da utilização correta o cumprimento das indicações de segurança, assim como das instruções de montagem e das indicações de operação no manual de instruções.

As pessoas que operem ou mantenham a máquina deverão estar familiarizadas com a mesma e informadas dos perigos possíveis.

Além disso, devem ser cumpridos estritamente os regulamentos de prevenção de acidentes vigentes.

Devem ser seguidas todas as restantes regras gerais relativas às áreas de medicina do trabalho e de segurança.

Qualquer alteração na máquina exclui o fabricante de toda e qualquer responsabilidade por danos daí resultantes.

- A fendedeira hidráulica só pode ser utilizada para funcionar na vertical, as cavacas só podem ser fendidas em pé no sentido das fibras. Dimensões das cavacas a fender:
Comprimento mín. - máx. da lenha: 10 - 55 cm
Diâmetro da madeira mín. - máx.: 8 - 30 cm
- Nunca rache na horizontal ou contra o sentido das fibras.
- As instruções de segurança e de manutenção, os procedimentos de trabalho do fabricante, bem como as dimensões constantes nos dados técnicos devem ser observados.
- Os regulamentos de prevenção de acidentes aplicáveis e as restantes regras técnicas de segurança geralmente aceites devem ser observados.
- A máquina apenas pode ser utilizada, mantida ou reparada por pessoas familiarizadas com a mesma e devidamente instruídas sobre os perigos associados. Quaisquer modificações não autorizadas na máquina isentam o fabricante de quaisquer responsabilidades pelos danos daí decorrentes.
- A máquina apenas pode ser utilizada com acessórios e ferramentas originais do fabricante.
- Qualquer outra utilização é considerada incorreta. O fabricante não se responsabiliza pelos danos daí decorrentes; o risco é exclusivamente do utilizador.

Tenha em atenção que, de acordo com a finalidade, os nossos aparelhos não foram desenvolvidos para utilização em ambientes comerciais, artesanais ou industriais. Não assumimos qualquer garantia, se o aparelho for utilizado em ambientes comerciais, artesanais, industriais ou equivalentes.

5. Indicações de segurança gerais

Nestas instruções de operação, assinalámos as secções que dizem respeito à sua segurança com este símbolo: 

Indicações de segurança gerais

- Antes de utilizar a máquina, deve-se ler integralmente o manual de utilização e manutenção da máquina.
- Devem-se usar sempre sapatos de segurança, para garantir a proteção contra o risco de queda de troncos sobre os pés.
- Devem-se usar sempre luvas de trabalho que protejam as mãos contra as aparas e lascas que possam formar-se durante o trabalho.
- Devem-se usar sempre óculos de proteção ou uma viseira, para proteger os olhos contra as aparas e lascas que possam formar-se durante o trabalho.
- É proibido remover ou modificar os equipamentos de proteção ou segurança.
- À exceção do operador, é proibido penetrar no raio de trabalho da máquina. Nenhuma outra pessoa nem nenhum animal pode estar dentro de um raio de 5 metros em torno da máquina.
- É proibido descarregar óleo usado no ambiente. O óleo deve ser eliminado de acordo com as normas legais do país onde tem lugar o funcionamento.

Perigo de corte ou esmagamento das mãos:

- Nunca tocar em áreas perigosas enquanto a cunha se movimenta.

Aviso!

Nunca remover com a mão um tronco que tenha ficado preso na cunha.

Aviso!

Retire a ficha de rede antes de quaisquer trabalhos de manutenção.

Aviso!

tensão conforme indicado na placa de características. Mantenha estas instruções em local seguro!

Segurança no posto de trabalho

- Mantenha a sua área de trabalho limpa e arrumada. A desarrumação e áreas de trabalho não iluminadas podem provocar acidentes.
- Não trabalhe com este aparelho num ambiente potencialmente explosivo, no qual estejam presentes líquidos inflamáveis, gases ou poeiras. As ferramentas elétricas geram faíscas, que podem inflamar a poeira ou os vapores.
- Mantenha crianças e outras pessoas afastadas durante a utilização da ferramenta elétrica. Em caso de distração, pode perder o controlo do aparelho.

Segurança elétrica

Atenção!

Ao usar ferramentas elétricas, devem ser consideradas as seguintes medidas de segurança básicas para a proteção contra choque elétrico e risco de ferimentos e de incêndio. Leia todas estas notas antes de utilizar a ferramenta elétrica e guarde as indicações de segurança num local seguro.

- A ficha de ligação do aparelho tem de caber na tomada. A ficha não deve ser modificada de forma alguma. Não utilize qualquer ficha de adaptador em conjunto com aparelhos com ligação à terra. As fichas inalteradas e as tomadas adequadas diminuem o risco de um choque elétrico.
- Evite o contacto do corpo com superfícies ligadas à terra, como tubos, aquecedores, fogões e frigoríficos. Existe um risco elevado de choque elétrico se o seu corpo estiver ligado à terra.
- Mantenha o aparelho protegido contra a chuva e humidade. A penetração de água no aparelho elétrico aumenta o risco de um choque elétrico.
- Não faça um uso indevido do cabo para transportar ou suspender o aparelho ou para puxar a ficha da tomada. Mantenha o cabo afastado de calor, óleo, bordas afiadas ou partes móveis do aparelho. Cabos danificados ou enrolados aumentam o risco de um choque elétrico.
- Ao trabalhar com uma ferramenta elétrica ao ar livre, use apenas cabos de extensão que também sejam aprovados para utilização no exterior. A utilização de um cabo de prolongamento permitido para a área exterior diminui o risco de um choque elétrico.
- Ligue a ferramenta elétrica à corrente através de uma tomada elétrica protegida com terra de, no máximo, 16 A. Recomendamos a incorporação de um dispositivo de proteção diferencial residual com corrente nominal de disparo não superior a 30 mA. Aconselhe-se com o seu electricista.

Segurança das pessoas

- O operador deve ter, pelo menos, 18 anos.
- As crianças não devem brincar com este produto.
- Mantenha-se atento, concentre-se no que está a fazer e proceda com sensatez ao trabalho com uma ferramenta elétrica. Não utilize o aparelho se estiver com sono ou sob a influência de álcool, drogas ou medicamentos.
- Um instante de descuido durante a utilização do aparelho pode provocar lesões graves.
- Utilize sempre equipamento de proteção individual e óculos de proteção. A utilização de equipamento de

proteção individual, como máscara antipoeira, sapatos de segurança antiderrapantes, capacete de proteção ou proteção auditiva, dependendo do tipo e uso da ferramenta elétrica, reduz o risco de ferimentos.

- Use proteção auditiva. O ruído pode causar perda de audição.
- Use uma máscara de proteção contra poeiras. O tratamento de madeira e outros materiais pode gerar poeiras nocivas à saúde. Não é permitido processar material com amianto!
- Utilize óculos de proteção. Durante o trabalho, faíscas e lascas, aparas e pós ejetados pelo aparelho poderão provocar cegueira.
- Evite uma colocação em funcionamento involuntária. Certifique-se de que o interruptor está na posição "DESLIGADO" antes de inserir a ficha na tomada.
- Se tiver o dedo no interruptor quando estiver a transportar o aparelho ou se o mesmo estiver ligado à fonte de alimentação, isso pode causar um acidente.
- Remova as ferramentas de ajuste ou as chaves de caixa antes de ligar o aparelho. Uma ferramenta ou chave que se encontre numa parte rotativa do aparelho pode causar ferimentos.
- Não sobrevalorize as suas possibilidades. Certifique-se de que se coloca numa posição segura e que mantém o equilíbrio em todos os momentos. Assim, controla melhor o aparelho em situações inesperadas.
- Use vestuário adequado. Não use roupas largas ou joalheria. Mantenha o cabelo, a roupa e as luvas afastados das peças móveis. Roupa larga, joalheria ou cabelos longos podem ser capturados por peças móveis.

Manuseio e utilização de ferramentas elétricas com cuidado

- Não sobrecarregue a sua ferramenta. Utilize o aparelho elétrico adequado para o seu trabalho. Com a ferramenta elétrica correta, trabalha melhor e de forma mais segura na gama de desempenho especificada.
- Não utilize qualquer ferramenta elétrica cujo interruptor esteja defeituoso. Uma ferramenta elétrica que já não possa ser ligada ou desligada é perigosa e tem de ser reparada.
- Desconecte a ficha da tomada antes de fazer qualquer ajuste do aparelho, trocar acessórios ou guardar o aparelho. Esta medida de precaução impede o arranque involuntário do aparelho.
- Guarde as ferramentas elétricas não utilizadas fora do alcance de crianças. Não permita que pessoas que não estejam familiarizadas com este aparelho ou não tenham lido estas instruções utilizem o apa-

relho. As ferramentas elétricas são perigosas se forem utilizadas por pessoas inexperientes.

- Realize a manutenção do aparelho com cuidado. Verifique se as peças móveis funcionam na perfeição e não ficam presas, se há peças partidas ou tão danificadas, que prejudicam o funcionamento do aparelho. Mandar reparar peças danificadas antes da utilização do aparelho.
- Muitos acidentes são causados por ferramentas elétricas com a manutenção mal realizada. Mantenha as suas ferramentas de corte afiadas e limpas. Ferramentas de corte com arestas de corte afiadas tratadas com cuidado emperram menos e são mais fáceis de usar.
- Utilize a ferramenta elétrica, ferramentas de aplicação, etc. de acordo com estas instruções e conforme prescrito para este tipo especial de aparelho. Tome em consideração as condições de trabalho e a atividade a ser realizada.
- A utilização de ferramentas elétricas para aplicações que não sejam as previstas pode conduzir a situações perigosas.

Assistência

- O aparelho só deve ser reparado por pessoal especializado, usando somente peças sobresselentes originais. Assim assegura-se que a segurança do aparelho é mantida.

Aviso

Esta ferramenta elétrica cria um campo eletromagnético durante o funcionamento. Esse campo poderá, sob determinadas circunstâncias, afetar implantes médicos ativos e passivos.

Para reduzir o risco de ferimentos graves ou mortais, recomendamos às pessoas com implantes médicos que consultem o seu médico e o fabricante do seu implante antes de operarem a ferramenta elétrica.

Indicações de segurança especiais para fendedeiras

⚠ Cuidado!

Partes móveis da máquina. Não introduzir as mãos na área da fenda.

⚠ AVISO!

A utilização deste poderoso aparelho pode provocar perigos especiais. Tome especial cuidado para se proteger a si e às pessoas na sua proximidade. Devem tomar-se sempre as precauções de segurança essenciais, para diminuir o risco de ferimentos e perigos.

A máquina deve ser utilizada por apenas um operador.

- Nunca tente rachar troncos que sejam maiores do que a capacidade de receção de ramos recomendada.
- Os troncos não devem conter pregos ou arames que possam ser projetados ou que danifiquem a máquina.
- A extremidade dos troncos deve ser cortada plana e é necessário remover todos os ramos do tronco.
- Rachar a lenha sempre na direção dos veios. Não colocar nem rachar a lenha perpendicularmente ao separador, dado que o mesmo pode ficar danificado.
- O operador tem de controlar o comando da máquina com as duas mãos, sem utilizar outro equipamento para substituir o comando.
- A máquina só deve ser operada por adultos que tenham lido o manual de instruções antes da utilização. Ninguém deve usar esta máquina sem ter lido o manual.
- Nunca rachar dois troncos ao mesmo tempo numa única etapa de trabalho, porque pode ser projetada madeira, o que é perigoso.
- Nunca adicionar ou substituir lenha durante o funcionamento, porque isso é muito perigoso.
- Enquanto a máquina estiver a trabalhar, manter as pessoas e animais afastados da fendedeira num raio de, no mínimo, 5 metros.
- Nunca modificar os dispositivos de proteção da fendedeira nem trabalhar sem os mesmos.
- Nunca forçar a fendedeira com pressão do cilindro durante mais de 5 segundos para rachar lenha excessivamente dura. Quando sob pressão, o óleo sobreaquecido pode danificar a máquina. Para a máquina e tentar novamente rachar o tronco depois de o rodar em 90°. Caso continue a não ser possível rachar a lenha, isso significa que a dureza da madeira excede a capacidade da máquina e tem de ser posta de lado, para não danificar a fendedeira.
- Nunca deixar a máquina a funcionar sem vigilância. Pare a máquina e corte-a da corrente, se não estiver a trabalhar.
- Não operar a máquina nas imediações de gás natural, canais de gasolina ou outros materiais inflamáveis.
- Nunca abrir a caixa de distribuição ou a cobertura do motor. Se necessário, contactar um electricista qualificado.
- Assegurar-se de que a máquina e o cabo nunca entram em contacto com a água.
- Tratar o cabo elétrico com cuidado e não puxar ou arrancar bruscamente o cabo de rede para o desconnectar. Manter os cabos afastados de calor excessivo, óleo e objetos com arestas vivas.

- Respeite as condições de temperatura durante o trabalho. Temperaturas ambientes extremamente baixas ou altas podem causar avarias no funcionamento.
- Da primeira vez que usarem a máquina, os utilizadores devem receber instrução prática para o uso da fendedeira por um operador experiente e, em seguida, praticar o trabalho sob supervisão.

Antes do trabalho, verifique

- se todas as funções do aparelho se realizam corretamente
- se todos os equipamentos técnicos de segurança funcionam corretamente (comutação de segurança de duas mãos, interruptor de desligamento de emergência)
- se é possível desligar corretamente o aparelho
- se o aparelho está devidamente ajustado (apoio dos troncos, garras de retenção dos troncos, altura do rachador)

Mantenha a área de trabalho sempre livre de obstáculos (p. ex., peças de madeira) durante o trabalho.

Avisos especiais durante a operação da fendedeira

Durante a operação deste poderoso aparelho, podem ocorrer perigos especiais. Tome especial cuidado para se proteger a si e às pessoas na sua proximidade.

Sistema hidráulico

Nunca operar este aparelho, caso exista perigo devido ao fluido hidráulico. Antes de utilizar o separador, verificar se existem fugas no sistema hidráulico. Certifique-se de que o aparelho e a área de trabalho estão limpos e isentos de manchas de óleo. O fluido hidráulico pode originar perigos, dado que o utilizador pode escorregar e cair, as suas mãos podem escorregar da máquina ou existe perigo de incêndio.

Segurança elétrica

- Nunca operar este aparelho, caso exista um perigo elétrico. Nunca operar um aparelho elétrico sob condições húmidas.
- Nunca operar este aparelho com um cabo de alimentação ou linha de prolongamento inadequados.
- Nunca operar este aparelho, caso não esteja conectado com uma ligação corretamente ligada à terra que fornece a potência de acordo com a inscrição e está protegida por um fusível.

Perigos mecânicos

Rachar lenha causa perigos mecânicos especiais.

- Nunca operar este aparelho, se não usar luvas de proteção adequadas, sapatos com biqueira de aço

e proteção ocular homologada.

- Cuidado com as lascas que se formam; evite ferimentos por punção e uma possível gripagem do aparelho.
- Nunca tentar rachar troncos demasiado grandes ou pequenos que não se ajustam corretamente ao aparelho.
- Nunca tentar rachar troncos que contenham pregos, arames ou outros objetos.
- Manter a limpeza durante o trabalho; a acumulação de lenha rachada e de aparas de madeira pode criar um ambiente de trabalho perigoso. Nunca continuar a trabalhar num espaço de trabalho apinhado, onde é possível escorregar, tropeçar ou cair.
- Mantenha os espetadores afastados do aparelho e nunca permita que pessoas não autorizadas utilizem o mesmo.

Riscos residuais

A máquina foi produzida de acordo com o estado da técnica e com as regras de segurança reconhecidas. No entanto, poderão surgir riscos residuais durante os trabalhos.

- Perigo de ferimentos nos dedos e mãos provocados pela ferramenta de rachar, devido à orientação ou colocação incorreta da lenha.
- Ferimentos devido a peças projetadas em caso de fixação ou condução incorretas.
- Perigo advindo da eletricidade em caso de utilização de cabos elétricos incorretos.
- Perigo devido às características especiais da lenha (ramos, forma irregular, etc.).
- Risco para a saúde devido à eletricidade em caso de utilização incorreta de cabos elétricos.
- Desligue o aparelho e retire a ficha de rede antes de executar trabalhos de configuração ou manutenção.
- Além disso, poderão existir riscos residuais não evidentes, apesar de terem sido tomadas todas as medidas relevantes.
- Os riscos residuais podem ser minimizados, se forem seguidas as "Indicações de segurança", a "Utilização correta" e as instruções de operação na sua totalidade.
- Evite colocações em funcionamento acidentais da máquina: ao inserir a ficha na tomada, nunca prima o botão de funcionamento.
- Mantenha as suas mãos longe da área de trabalho, se a máquina estiver em funcionamento.
- Ao rachar, devido à composição da madeira (por ex. devido a soldaduras, toros de formato irregular, etc.) poderão ocorrer perigos, tais como projeção de peças, bloqueio do separador e esmagamentos.

6. Dados técnicos

Motor V / Hz	230 V / 50 Hz	400 V / 50 Hz
Potência de entrada P1	3000 W	2100 W
Potência de saída P2	2200 W	1500 W
Modo de operação	S6 40%	S6 40%
Velocidade do motor rpm	2800	2800
Inversor de fases	-	sim
Dimensões C x L X A	850 x 915 x 1495 mm	850 x 915 x 1495 mm
Altura da mesa	800 mm	
Altura de trabalho	920 mm	
Comprimento da madeira mín. - máx.	10 - 55 cm	
Diâmetro da madeira mín. - máx.:	8 - 30 cm	
Potência máx.	7 t	
Curso do cilindro	495 mm	
Velocidade de avanço	4,5 cm/s	
Velocidade de retorno	16,5 cm/s	
Quantidade de óleo	3,5 l	
Peso aprox.	98,5 kg	94,5 kg

Reservam-se alterações técnicas!

Ruídos

⚠ **Aviso:** o ruído pode ter efeitos graves para a sua saúde. Se o ruído da máquina exceder os 85 dB, use uma proteção auditiva adequada.

Valores característicos do ruído (230V~)

Nível de potência sonora L_{WA}	97,4 dB
Nível de pressão sonora L_{pA}	89,8 dB
Incerteza $K_{WA/pA}$	3 dB

Valores característicos do ruído (400V~)

Nível de potência sonora L_{WA}	98 dB
Nível de pressão sonora L_{pA}	89,8 dB
Incerteza $K_{WA/pA}$	3 dB

*Modo de operação S6 40%, funcionamento periódico ininterrupto com tensão de suspensão. O funcionamento é composto de um tempo de arranque, de um tempo com uma carga constante e de um tempo de desaceleração. A duração do ciclo é de 10 minutos, o ciclo de operação relativo representa 40% da duração do ciclo.

Força de compressão:

O nível de desempenho da bomba hidráulica incorporada pode atingir por breves instantes um nível de pressão suficiente para uma força de rachamento de até 7 toneladas. Na configuração básica, os separadores hidráulicos são ajustados de fábrica para um nível de desempenho inferior em aprox. 10%.

Por motivos de segurança, as configurações básicas não devem ser ajustadas pelo utilizador.

Tenha em atenção que circunstâncias externas, tais como a temperatura ambiente ou de funcionamento, a pressão do ar e a humidade, podem afetar a viscosidade do óleo hidráulico.

Para além disso, tolerâncias de fabrico e erros de manutenção poderão afetar o nível de pressão atingível.

7. Desembalar

Abra a embalagem e retire cuidadosamente o aparelho. Remova o material de embalagem, assim como as fixações de embalagem/transporte (se presentes).

Verifique se o âmbito de fornecimento está completo.

Inspeccione o aparelho e os acessórios quanto a danos de transporte. O fornecedor deve ser notificado imediatamente no caso de reclamações. Não são aceites reclamações tardias.

Guarde a embalagem até ao fim do período de garantia, se possível.

Antes da utilização, familiarize-se com o aparelho com a ajuda do manual de instruções.

Utilize apenas peças originais como acessórios e também como peças de desgaste e sobresselentes. Pode obter peças sobresselentes junto do seu revendedor especializado. No caso de encomendas, fornecer os nossos números de referência, bem como o tipo e o ano de construção do aparelho.

⚠ ATENÇÃO!

O aparelho e o material de embalagem não são brinquedos! As crianças não devem brincar com sacos de plástico, películas e peças pequenas! Risco de ingestão e asfixia!

8. Montagem / Antes da colocação em funcionamento

8.1 Montagem das rodas (7) (saco de acessórios A)

- Desaperte o parafuso sextavado na aba (fig. 3 (1)) até que o eixo da roda caiba na aba.
- Insira agora o eixo da roda na aba (fig. 3 (2)).
- Aperte o parafuso anteriormente desapertado.
- Coloque agora as rodas e a arruela.
- Fixe as rodas ao eixo com um contrapino.
- Por fim, coloque a pequena capa de roda. Repita este processo no outro lado.

8.2 Montagem da mesa (5)

- Desaperte o parafuso de manípulo em estrela (fig. 4).
- Desdobre agora ambas as mesas de depósito (11) para fora, tal como ilustrado na fig. 5.
- Coloque agora a mesa no suporte previsto para o efeito e volte a apertar o parafuso de manípulo em estrela anteriormente desapertado (fig. 6 (2)).

8.3 Montagem dos braços de operação completos (10) (kit de acessórios B)

As pegas de operação dos braços devem apontar para fora!

- Insira o parafuso sextavado e a arruela através do orifício no braço de operação (fig. 7 (1)).
- Insira o braço de operação (A) na alavanca (B) (fig. 7 (2)).
- Coloque a arruela espaçadora (7a) entre o braço de operação e o depósito (fig. 7 (2)).
- Aperte agora a partir de baixo o parafuso sextavado com a arruela e uma porca autoblocante.
- Atenção: aperte a porca autoblocante apenas o suficiente, de modo a que o braço de operação completo se possa mover para a esquerda e para a direita.
- Fixe agora o outro braço de operação no lado oposto utilizando o mesmo método.

8.4 Montagem das garras (saco de acessórios C)

- Fixe os suportes adicionais (D) cada um com dois parafusos Phillips, arruelas e porcas nas garras (fig. 8). Certifique-se de que o suporte adicional maior (4) é apertado; o suporte adicional mais pequeno

deve ser apertado à garra (4a).

- Coloque as garras ajustáveis nas porcas sextavadas já soldadas e fixe-as com os parafusos de manípulo em estrela e arruelas fornecidos (fig. 8).
- Atenção: os dentes nas garras devem apontar uns para os outros após a montagem (fig. 9).

⚠ ATENÇÃO!

É imprescindível montar o aparelho por completo antes da colocação em funcionamento!

9. Colocação em funcionamento

A máquina deve estar estável, sobre uma base segura e plana (por ex., chão de betão).

Para garantir a estabilidade, é necessário aparafusar a máquina com duas buchas e parafusos (pelo menos, M10 x 80) ao chão. (ver fig. 15)

Certifique-se de que a máquina está completa e corretamente montada. Antes de cada utilização, verifique:

- pontos com defeito dos cabos de ligação (fendas, cortes e semelhantes),
- eventuais danos na máquina,
- se os parafusos estão bem apertados,
- pontos de fuga do sistema hidráulico e
- o nível de óleo,
- Coloque o interruptor ligar/desligar em funcionamento.

Verificar o nível de óleo (fig. 13)

A instalação hidráulica é um sistema fechado com depósito de óleo, bomba de óleo e válvula de comando. Verifique regularmente o nível de óleo antes de cada colocação em funcionamento. Um nível de óleo demasiado baixo pode danificar a bomba de óleo. O nível de óleo deve encontrar-se dentro da marcação central da vareta de medição do óleo. A coluna de rachar deve estar recolhida antes da verificação, a máquina deve estar plana. Enrosque completamente a vareta de medição do óleo para medir o nível do óleo.

Ensaio funcional

Antes de cada utilização, deve-se realizar uma verificação do funcionamento.

Ação:	Resultado:
Empurrar ambas as pegas para baixo.	A lâmina de rachar desloca-se para baixo - até aprox. 10 cm acima da mesa.

Solte uma pega de cada vez.	A lâmina de rachar permanece na posição escolhida.
Soltar ambas as pegas.	A lâmina de rachar regressa à posição superior.

Antes de cada utilização, deve-se proceder a uma verificação do nível de óleo, ver o capítulo "Manutenção"!

Purga (fig. 14)

Purgue a instalação hidráulica antes de colocar o separador em funcionamento.

- Desaperte a tampa de purga (15) em algumas revoluções, para que o ar possa escapar do depósito de óleo.
- Deixe a tampa aberta durante o funcionamento.
- Antes de mover o separador, feche novamente a tampa; de outro modo, o óleo pode verter.

Se a instalação hidráulica não for purgada, o ar contido danificará as vedações e, conseqüentemente, o separador!

Limitação do curso para lenha curta (fig. 10)

Posição inferior da lâmina de rachar aprox. 10 cm acima da mesa de rachar

- Desloque a lâmina de rachar para a posição desejada e solte um dos braços de operação.
- Desligue o motor.
- Solte o segundo braço de operação.
- Desaperte o parafuso de manípulo em estrela (10a).
- Desloque a haste de ajuste do curso (8) para cima até que seja parada pela mola.
- Volte a apertar o parafuso de manípulo em estrela (10a).
- Ligue o motor.
- Verifique a posição superior.

Ligar/desligar (12)

Prima o botão verde para ligar.

Prima o botão vermelho para desligar.

Nota: antes de cada utilização, verifique o funcionamento da unidade para ligar/desligar, ligando e desligando uma vez.

Proteção contra arranque renovado em caso de falta de energia (acionador de tensão zero)

O aparelho desliga-se automaticamente em caso de falta de corrente, desconexão acidental da ficha ou fusível avariado. Para voltar a ligar, prima de novo o botão verde na unidade de comando.

Rachar

- Coloque a madeira sobre a mesa, agarre ambas as pegas e pressione as pegas para baixo. Assim que a lâmina de rachar penetrar na madeira, empurre as pegas para fora e puxe-as simultaneamente para baixo. Isto evita que a pressão seja exercida sobre as chapas de suporte.
- Rachar apenas madeiras serradas.
- Rachar a lenha na vertical.
- **Nunca rachar na horizontal ou transversalmente.**
- Utilize luvas adequadas ao rachar lenha.
- **Atenção perigo de ferimentos! Não retirar madeira presa com as mãos, remover sempre contra o sentido de rachamento.**

Atenção! As mesas de depósito laterais não devem ser utilizadas como base de rachar/mesa de rachar.

Final do trabalho

- Leve a lâmina de rachar para a posição inferior.
- Largue o braço de operação.
- Desligue o aparelho e retire a ficha de rede da tomada.
- Aperte o parafuso de purga.
- Respeitar as indicações de manutenção gerais.

10. Ligação elétrica

O motor elétrico instalado está ligado pronto a ser utilizado. A ligação cumpre as normas VDE e DIN relevantes.

A conexão de rede por parte do cliente, assim como a linha de prolongamento utilizada, deverão corresponder a essas normas.

Utilize um dispositivo de corrente residual portátil (PRCD) se na rede de alimentação não estiver previsto um circuito de proteção da corrente de fuga (RCD) com uma corrente diferencial nominal de no máx. 0,03 A.

- O produto cumpre os requisitos da norma EN 61000-3-11 e está sujeito a ligação condicional. Tal significa que não é permitida a utilização em qualquer ponto de ligação livremente escolhido.
- Em caso de condições de rede desfavoráveis, o produto pode causar flutuações de tensão temporárias.
- O produto destina-se exclusivamente à utilização em pontos de ligação que
 - a) não excedam uma impedância de rede máxima permitida "Z"
$$(Z_{max} = 0,354 \Omega (230V) / 1,043 \Omega (400V)),$$
 - b) tenham uma capacidade de corrente contínua da rede de, pelo menos, 100 A por fase.

- Enquanto utilizador, deve garantir, se necessário em consulta com a sua empresa de fornecimento de energia, que o seu ponto de ligação onde deseja utilizar o produto cumpre um dos dois requisitos a) ou b) mencionados.

Cabo de ligação elétrica com defeito

Ocorrem muitas vezes danos de isolamento em cabos de ligação elétrica.

As causas para tal poderão ser:

- Pontos de pressão se os cabos forem conduzidos através de janelas ou portas.
- Vincos devido a uma fixação ou condução incorreta do cabo de ligação.
- Pontos de corte devido a passagem de veículo por cima do cabo de ligação.
- Danos de isolamento devido a puxar com força da tomada de parede.
- Fissuras devido ao envelhecimento do isolamento.

Tais cabos de ligação elétrica danificados não devem ser utilizados e representam perigo de vida devido aos danos no isolamento.

Inspecione regularmente os cabos de ligação elétrica quanto a danos. Durante a inspeção, certifique-se de que o cabo de ligação não está ligado à rede elétrica. Os cabos de ligação elétrica devem corresponder às normas VDE e DIN relevantes. Utilize apenas cabos de ligação com a marcação H07RN.

É obrigatória uma impressão da designação do tipo no cabo de ligação.

No caso do motor de corrente alternada monofásica, recomendamos, para máquinas com uma corrente de arranque alta (a partir de 3000 watts), uma proteção de C 16A ou K 16A!

Motor de corrente alternada 230 V~ / 50 Hz

Tensão de rede 230 V~ / 50 Hz

O cabo de ligação à rede e o cabo de extensão devem ter 3 fios = fase + N + condutor de proteção. - (1/N/PE). Os cabos de extensão têm de ter uma secção mínima de 1,5 mm².

A conexão de rede é protegida, no máximo, com 16 A.

Motor trifásico de 400 V~ / 50 Hz

Tensão de rede 400 V~ / 50 Hz

O cabo de ligação à rede e o cabo de extensão devem ter 5 fios = 3 fases + N + condutor de proteção. - (3/N/PE).

Os cabos de extensão têm de ter uma secção mínima de 1,5 mm².

A conexão de rede é protegida, no máximo, com 16 A

Caso se altere a conexão de rede ou haja uma mudança de local, tem de se verificar o sentido de rotação. Em caso de necessidade, deve-se trocar a polaridade. Rode o mecanismo de inversão de fase na ficha do aparelho.

11. Limpeza

Atenção!

Remova a ficha de rede antes de quaisquer trabalhos de limpeza.

Recomendamos a limpeza do aparelho imediatamente após cada utilização.

De vez em quando, remova as aparas e o pó da máquina com um pano.

Limpe o aparelho regularmente com um pano húmido e sabão mole. Não utilize produtos de limpeza ou solventes; estes poderão ser agressivos para com as peças de plástico do aparelho. Certifique-se de que não penetra água no interior do aparelho.

12. Transporte

⚠ Atenção!

Retire ficha de rede antes do transporte.

Para transportar a fendedeira, deve-se deslocar a lâmina de rachar completamente para baixo. Basculle ligeiramente o separador com a pega na coluna de rachar, até que a máquina se incline sobre as rodas e possa ser movida (fig. 11).

13. Armazenamento

⚠ Atenção!

Retire ficha de rede antes do transporte.

Antes de armazenar o aparelho, leve a lâmina de rachar para a posição inferior.

Armazene o aparelho e os seus acessórios num local escuro, seco, ao abrigo de temperaturas negativas e fora do alcance das crianças. A temperatura ideal de armazenamento situa-se entre 5 e 30 °C.

Guarde a ferramenta na embalagem original.

Tape a ferramenta, para a proteger contra pó ou humidade. Guarde o manual de instruções junto da ferramenta.

14. Manutenção

Atenção!

Remova a ficha de rede antes de quaisquer trabalhos de manutenção.

Quando mudo o óleo?

A primeira mudança do óleo realiza-se após 50 horas de funcionamento e, em seguida, a cada 500 horas de funcionamento.

Mudança do óleo (fig. 12)

- Recolha completamente a coluna de rachar.
- Coloque um recipiente com, pelo menos, 6 l de capacidade por baixo do separador.
- Solte a vareta de medição do óleo 14.
- Abra o tampão de drenagem do óleo 12a por baixo do depósito de óleo, para que o óleo possa sair.
- Volte a fechar o tampão de drenagem do óleo 12a.
- Reabasteça com 3,5l de óleo hidráulico fresco através de um funil limpo.
- Volte a aparafusar a vareta de medição do óleo.

Elimine corretamente o óleo usado libertado no ponto de recolha de óleo usado local. É proibido verter óleos usados no chão ou misturá-los com os resíduos.

Recomendamos o óleo da gama HLP 32.

Montante do separador

O montante do separador deve ser ligeiramente lubrificado antes da colocação em funcionamento. Este processo deve repetir-se a cada 5 horas de funcionamento. Aplique um pouco de massa lubrificante. **O montante não deve funcionar em seco.**

Instalação hidráulica

A instalação hidráulica é um sistema fechado com depósito de óleo, bomba de óleo e válvula de comando. O sistema completado de fábrica não deve ser modificado nem manipulado.

Verificar regularmente o nível de óleo.

Um nível do óleo demasiado baixo danifica a bomba de óleo

Verifique regularmente a estanquidade das ligações hidráulicas e uniões aparafusadas e, se necessário, reaperte.

Ligações e reparações

As ligações e reparações do equipamento elétrico só devem ser executadas por um electricista.

Em caso de dúvidas, indique os seguintes dados:

- Tipo de corrente do motor
- Dados da placa de características da máquina
- Dados da placa de características do motor

Informações de assistência

Deve-se ter em conta que as seguintes peças deste produto estão sujeitas a um desgaste consoante a utilização ou natural e que as peças seguintes são necessárias como consumíveis.

Peças de desgaste*: guias do rachador/montante do separador, óleo hidráulico

* Não obrigatoriamente incluídas no âmbito de fornecimento!

Entre em contacto com o nosso centro de assistência para obter peças sobresselentes e acessórios. Para isso, utilize o código QR na capa.

15. Eliminação e reciclagem

Notas relativas à embalagem



Os materiais de embalagem são recicláveis. Elimine as embalagens de forma respeitadora do ambiente.

Notas relativas à legislação alemã sobre aparelhos elétricos e eletrónicos (ElektroG)



Os aparelhos elétricos e eletrónicos usados não pertencem no lixo doméstico, devendo ser alvo de uma recolha ou eliminação separadas!

- As baterias e pilhas usadas que não estejam montadas de modo fixo no aparelho usado devem ser retiradas sem as destruir antes da entrega do aparelho! A sua eliminação é regulada pela legislação relativa a baterias.
- Os proprietários ou utilizadores de aparelhos elétricos e eletrónicos são legalmente obrigados a devolver os mesmos após a sua utilização.

- O utilizador final tem a responsabilidade pela eliminação dos seus dados pessoais no aparelho usado a ser eliminado!
- O símbolo do caixote do lixo riscado significa que aparelhos usados elétricos ou eletrónicos não devem ser eliminados no lixo doméstico.
- Os aparelhos usados elétricos e eletrónicos podem ser entregues sem custos nos seguintes pontos:
 - Centros de recolha ou de eliminação públicos (p. ex., depósitos municipais).
 - Pontos de venda de aparelhos elétricos (lojas físicas e online), desde que o revendedor esteja obrigado a aceitar a devolução ou a aceite de livre vontade.
 - Pode entregar sem custos até três aparelhos elétricos usados com um comprimento de até 25 centímetros ao fabricante sem que tenha de comprar um aparelho novo ou a outro centro de recolha autorizado na sua vizinhança.
 - Para se informar acerca de condições de devolução adicionais dos fabricantes e distribuidores, queira entrar em contacto com o respetivo serviço de apoio ao cliente.
- Em caso de fornecimento de um aparelho elétrico novo por parte do fabricante a um domicílio, este pode

efetuar a recolha sem custos do aparelho elétrico usado a pedido do utilizador final. Para tal, entre em contacto com o serviço de apoio ao cliente do fabricante.

- Estas declarações são apenas válidas para aparelhos que sejam instalados e vendidos nos países da União Europeia e que estejam sujeitos à Diretiva Europeia 2012/19/UE. Em países fora da União Europeia, a eliminação de aparelhos usados elétricos e eletrónicos poderá estar regulada por outra legislação divergente.

Para as possibilidades de eliminação do aparelho, consulte a sua câmara municipal.

Combustíveis e óleos

- Antes da eliminação do aparelho, deve-se esvaziar o depósito de combustível e o reservatório de óleo do motor!
- O combustível e óleo do motor não devem ser eliminados como lixo doméstico ou nos esgotos e têm de ser entregues num ponto de recolha ou eliminação separado!
- Reservatórios de combustível e de óleo vazios devem ser eliminados de forma ecológica.

16. Resolução de problemas

A tabela seguinte indica sintomas de erro e descreve soluções, se a sua máquina não estiver a funcionar corretamente. Se não for possível localizar e eliminar o problema, entre em contacto com a sua oficina de assistência técnica.

Falha	Causa possível	Resolução
A bomba hidráulica não arranca	Falta tensão	Verificar a alimentação de corrente
	O interruptor térmico do motor desligou-se	Deixe o motor arrefecer no estado desligado e volte a ligá-lo após algum tempo. O processo de arrefecimento faz com que o interruptor termostático se volte a ligar automaticamente.
A coluna não se desloca para baixo	Nível de óleo baixo	Controlar o nível de óleo e reabastecer
	Uma das alavancas não está ligada	Controlar a fixação das alavancas
	Sujidade nas calhas	Limpar a coluna
O motor arranca, mas a coluna não se move para baixo	Sentido de rotação do motor incorreto com corrente trifásica	Verificar e inverter o sentido de rotação do motor

Vysvětlení symbolů na přístroji

Symbole použité v této příručce vás mají upozornit na možná rizika. Bezpečnostní symboly a vysvětlivky, které je provázejí, musejí být přesně pochopeny. Samotné varování rizika neodstraní a nemohou nahradit správná opatření pro prevenci úrazů.

	Před uvedením do provozu si přečtěte příručku!
	Používejte obuv bezpečnou proti úrazům.
	Používejte pracovní rukavice.
	Používejte ochranu sluchu a ochranné brýle.
	Používejte ochrannou helmu.
	V pracovním prostoru je zakázáno kouření.
	Zabraňte úniku hydraulického oleje na podlahu.
	Udržujte pracovní oblast v pořádku! Nepořádek může mít za následek nehody!
	Starý olej řádně zlikvidujte (lokální sběrné místo starého oleje). Je zakázáno vypouštět starý olej na podlahu nebo likvidovat společně s odpadem.
	Je zakázáno odstraňovat nebo upravovat ochranná a bezpečnostní zařízení.
	V pracovní oblasti stroje smí stát jen obsluha. Zamezte v přístupu do nebezpečné oblasti nezúčastněným osobám, jakož i domácím a užitkovým zvířatům (minimální vzdálenost 5 m).
	Neodstraňujte vzpříčené kmeny rukama.

	<p>Přístroj nepoužívejte za mokra! Chraňte před mokrem!</p>
	<p>Pozor! Před prováděním oprav, údržbových prací a čištění vypněte motor a vytáhněte síťovou zástrčku.</p>
	<p>Nebezpečí pozezání a stlačení; nikdy se nedotýkejte nebezpečných oblastí, když se štipací nůž pohybuje.</p>
	<p>Vysoké napětí, ohrožení života!</p>
	<p>Stroj smí obsluhovat jen jedna osoba!</p>
	<p>Uvolněte před zahájením práce odzdušňovací šroub o cca 2 otáčky. Před přepravou uzavřete.</p>
	<p>Opatrně! Pohybující se nástroje!</p>
	<p>Nepřepravujte přístroj naležato!</p>
	<p>Zvedací bod</p>
	<p>Pozor! Před použitím si přečtete návod k obsluze. Používejte rukojeti podle pokynů.</p>
	<p>Výrobek odpovídá platným evropským směrnicím.</p>
<p>⚠ Attention !</p>	<p>Místa, která se týkají bezpečnosti, jsme v návodu k použití označili touto značkou.</p>
	<p>Výrobek odpovídá platným srbským směrnicím.</p>

Obsah:
Strana:

1.	Úvod.....	111
2.	Popis zařízení	111
3.	Rozsah dodávky	111
4.	Použití v souladu s určením	111
5.	Všeobecné bezpečnostní pokyny	112
6.	Technické údaje	115
7.	Rozbalení	116
8.	Montáž / Před uvedením do provozu.....	116
9.	Uvedení do provozu.....	117
10.	Elektrické připojení	118
11.	Čištění	118
12.	Přeprava	119
13.	Skladování	119
14.	Údržba	119
15.	Likvidace a recyklace	120
16.	Odstraňování poruch	120
17.	Prohlášení o shodě.....	354

1. Úvod

Výrobce:

Scheppach GmbH
Günzburger Straße 69
D-89335 Ichenhausen

Vážený zákazníku,

přejeme vám mnoho radosti a úspěchu při práci s novým přístrojem.

Upozornění:

Výrobce tohoto zařízení neručí podle platného zákona o odpovědnosti za vady výrobku za škody, které vzniknou na tomto přístroji nebo jeho prostřednictvím v případě:

- Neodborná manipulace
- Nedodržování návodu k použití
- Opravy třetí osobou, neoprávněnými odborníky
- Montáž a výměna neoriginálních náhradních dílů
- Použití, které není v souladu s určením
- Výpadky elektrického zařízení v případě nedodržení národních elektrických předpisů a nařízení.

Mějte na paměti:

Před montáží a uvedením do provozu si přečtěte celý text návodu k obsluze.

Tento návod k obsluze vám má usnadnit seznámení se zařízením a jeho používání v souladu s určením.

Návod k obsluze obsahuje důležitá upozornění, jak s přístrojem pracovat bezpečně, odborně a ekonomicky, abyste zabránili rizikům, ušetřili náklady za opravy, omezili dobu nečinnosti a zvýšili spolehlivost a životnost přístroje.

Kromě bezpečnostních ustanovení tohoto návodu k obsluze musíte bezpodmínečně dodržovat předpisy své země, které platí pro provoz přístroje.

Uchovávejte návod k obsluze v plastovém obalu, který jej bude chránit před znečištěním a vlhkostí. Před započítím práce si jej musí každý pracovník obsluhy přečíst a pečlivě jej dodržovat.

S přístrojem smějí pracovat jen osoby, které jsou poučeny o jeho použití a informovány o nebezpečích, která jsou s ním spojena. Je třeba dodržet požadovaný minimální věk.

Kromě bezpečnostních pokynů, které jsou obsaženy v tomto návodu k obsluze, a zvláštních předpisů vaší země, je při provozu konstrukčně stejných strojů zapotřebí dodržovat všeobecně uznávaná technická pravidla.

Nepřebíráme žádnou záruku za nehody nebo škody způsobené nedodržením tohoto návodu a bezpečnostních pokynů.

2. Popis zařízení

1. Přepравní madla
2. Štípací klín
3. Štípací traverza
4. Přestavitelné čelisti
5. Stůl
6. Kryt
7. Kola
8. Tyč nastavení zdvihu
9. Ovládací madlo
10. Ovládací ramena kompl.
11. Odkládací stůl (boční)
12. Kombinace spínač/konektor
13. Motor
14. Olejová měrka
15. Odvzdušňovací víčko

3. Rozsah dodávky

- A. Štípačka
- B. Ovládací ramena
- C. Přestavitelné čelisti
- D. Doplnkové držáky
- E. Kola
- F. Sáček na příslušenství (A, B, C)
- G. Návod k obsluze
- H. Stůl vč. odkládacích stolů

4. Použití v souladu s určením

Stroj se smí používat pouze v souladu s jeho určením. Jakékoliv jiné použití je v rozporu s určením. Za škody nebo zranění všeho druhu, které vzniknou na základě použití v rozporu s určením, zodpovídá uživatel/obsluhující osoba a ne výrobce.

Součástí použití k určenému účelu je dodržování bezpečnostních pokynů a také montážní návod a provozní pokyny v návodu k obsluze.

Osoby provádějící obsluhu a údržbu stroje s ním musí být seznámeny a informovány o potenciálních nebezpečích.

Kromě toho je třeba co nejpřesněji dodržovat platné předpisy pro prevenci nehodovosti.

Je třeba dodržovat ostatní všeobecná pravidla pro oblast pracovního lékařství a bezpečnostně technická pravidla.

Změny stroje zcela vylučují ručení výrobce za škody, které takto vzniknou.

- Hydraulický štípač dřeva je použitelný pouze pro provoz nastojato, dřevo se smí štípat pouze nastojato ve směru vláken. Rozměry štípaného dřeva: Délka dřeva min. - max.: 10 - 55 cm
Průměr dřeva min. - max.: 8 - 30 cm
- Nikdy neštěpejte dřevo naležato nebo proti směru vláken.
- Je nutno dodržovat veškeré předpisy výrobce týkající se bezpečnosti, práce a údržby a také rozměry uvedené v technických datech.
- Je nutné dodržovat příslušné předpisy úrazové prevence a ostatní všeobecně uznávaná bezpečnostně technická pravidla.
- Stroj směji používat, udržovat nebo opravovat jen osoby, které jsou s ním obeznámeny a jsou informovány o nebezpečí. Svévolné změny stroje vylučují ručení výrobce za škody, které takto vzniknou.
- Stroj smí být používán jen s originálními příslušenstvími a originálními nástroji výrobce.
- Jakékoli použití, které toto nařízení překračuje, je považováno za použití v rozporu s určením. Za takto vzniklé škody výrobce neručí. Riziko nese výhradně uživatel.

Mějte prosím na paměti, že naše přístroje nebyly v souladu s určením konstruovány pro komerční, řemeslné a průmyslové použití. Nepřebíráme zodpovědnost v případě, když se přístroj použije v komerčních, řemeslných nebo průmyslových provozech, a při srovnatelných činnostech.

5. Všeobecné bezpečnostní pokyny

Místa, týkající se Vaší bezpečnosti, jsme v tomto návodu k použití označili touto značkou: ⚠

Všeobecné bezpečnostní pokyny

- Před požitím stroje je třeba si kompletně přečíst příručku pro používání a údržbu.
- Je třeba neustále nosit bezpečnostní obuv, abyste si zajistili ochranu před rizikem, že vám na nohu spadne kmen.
- Je třeba neustále používat pracovní rukavice, které chrání ruce před třískami a odštěpky, jež mohou při práci vzniknout.
- Je třeba neustále používat ochranné brýle nebo štít, abyste si ochránili oči před třískami a odštěpky, jež mohou při práci vzniknout.
- Je zakázáno odstraňovat nebo měnit bezpečnostní a ochranná zařízení.
- Kromě obsluhy je zakázáno zdržovat se v pracovním rádiu stroje. V poloměru 5 metrů okolo stroje se nesmí zdržovat jiná osoba nebo zvíře.

- Vypouštění starého oleje do okolního prostředí je zakázáno. Olej je zlikvidovat podle příslušných zákonných předpisů země, ve které probíhá provoz.

⚠ Nebezpečí pořezání nebo zmáčknutí rukou:

- Pokud se pohybuje klín, nikdy nesahejte do nebezpečných oblastí.

⚠ Varování!

Nikdy neodstraňujte ručně kmen, který je vzpříčen klínem.

⚠ Varování!

Před prováděním veškerých údržbových prací odpojte síťovou zástrčku.

⚠ Varování!

Napětí je uvedeno na typovém štítku.

Tyto pokyny si dobře uschovejte!

Bezpečnost na pracovišti

- Udržujte svou pracovní oblast čistou a uklizenou. Pracovní oblasti, ve kterých je nepořádek a které nejsou osvětlené, mohou vést k nehodám.
- Nepracujte s tímto nástrojem v prostředí ohroženém výbuchem, ve kterém se nacházejí hořlavé kapaliny, plyny nebo prachy. Elektrické nástroje vytvářejí jiskry, které by mohly zapálit prach nebo výpary.
- Během používání elektrického nástroje udržujte děti a jiné osoby v patřičné vzdálenosti. Při rozptýlení můžete ztratit kontrolu nad přístrojem.

Elektrická bezpečnost

Pozor!

Při používání elektrického nářadí se na ochranu proti zraněním způsobeným elektrickým proudem a proti požáru musí dodržovat následující základní bezpečnostní předpisy. Před použitím tohoto elektrického nářadí si přečtěte všechna tato upozornění a bezpečnostní pokyny dobře uložte.

- Přípojná zástrčka nástroje musí být vhodná pro danou zásuvku. Zástrčka se nesmí žádným způsobem měnit. V kombinaci s uzemněnými elektrickými nástroji nepoužívejte žádné zásuvkové adaptéry. Nezměněné zástrčky a vhodné zásuvky snižují riziko zasažení elektrickým proudem.
- Zabraňte kontaktu těla s uzemněnými povrchy jako trubkami, topeními, sporáky a chladničkami. Je-li vaše tělo uzemněné, hrozí zvýšené riziko zasažení elektrickým proudem.

- Nástroj chraňte před deštěm a mokrem. Vniknutí vody do elektrického zařízení zvyšuje riziko úrazu elektrickým proudem.
- Kabel nepoužívejte k přenášení a zavěšení nástroje, nebo k vytáhnutí zástrčky ze zásuvky. Kabel nenechávejte v horku, v oleji, na ostrých hranách nebo u pohyblivých dílů. Poškozené nebo zamotané kabely zvyšují riziko zasažení elektrickým proudem.
- Používáte-li elektrický nástroj venku, používejte prodlužovací kabely schválené i pro venkovní použití. Používání prodlužovacího kabelu schváleného pro venkovní použití zmenšuje riziko zasažení elektrickým proudem.
- Elektrický nástroj připojte k síťovému napětí pomocí jištěné zásuvky s ochranným kontaktem max. 16 A. Doporučujeme vestavbu ochranného zařízení proti chybovému proudu se jmenovitým spouštěcím proudem max. 30 mA. V případě potřeby si nechte poradit od svého elektroinstalátora.

Bezpečnost osob

- Osobě, která zařízení obsluhuje, musí být alespoň 18 let.
- S výrobkem si nesmí hrát děti.
- Při práci s elektrickým nástrojem buďte pozorní a neustále dávejte pozor na to, co děláte a postupujte vždy s rozvahou. Nepoužívejte přístroj, jste-li unavení nebo pod vlivem drog, alkoholu nebo léků.
- Okamžik nepozornosti při používání elektrických nástrojů může vést k vážným zraněním.
- Používejte osobní ochranné pracovní prostředky a vždy ochranné brýle. Použití ochranných pracovních prostředků jako je protiprachová maska, protiskluzová bezpečnostní obuv, ochranná helma nebo ochrana sluchu podle druhu a způsobu použití elektrických nástrojů zmenšuje riziko zranění.
- Noste ochranu sluchu. Působení hluku může vést ke ztrátě sluchu.
- Používejte ochrannou masku proti prachu. Při zpracování dřeva a dalších materiálů může vznikat zdraví škodlivý prach. Nesmí být zpracováván materiál obsahující azbest!
- Používejte ochranné brýle. Během práce vzniklé jiskry nebo z přístroje odlétaující třísky, hobliny a prachové částice mohou způsobit ztrátu zraku.
- Zabraňte neúmyslnému uvedení do provozu. Před zapojením síťové zástrčky do zásuvky se ujistěte, že je spínač v poloze „VYP“, než zapojíte síťovou zástrčku do zásuvky.
- Máte-li při přenášení nástroje prst na spínači nebo zapojíte-li nástroj do zásuvky zapnutý, může to vést nehodám.

- Před zapnutím nástroje odstraňte veškeré seřizovací nebo klíče. Nástroj nebo klíč, který se nachází v otáčejícím se dílu nástroje, může vést ke zraněním.
- Nepřeceňujte se. Zajistěte si bezpečnou podložku a buďte vždy v rovnováze. Tak můžete nástroj v nečekaných situacích lépe udržet pod kontrolou.
- Noste vhodný oděv. Nenoste volný oděv nebo šperky. Udržujte vlasy, oděv a rukavice v bezpečné vzdálenosti od pohybujících se dílů. Volný oděv, šperky nebo dlouhé vlasy mohou být zachyceny rotujícími díly.

Pečlivé zacházení a používání s elektrickými nástroji

- Svůj elektrický nástroj nepřetěžujte. Pro svou práci používejte vhodný elektrický nástroj. S vhodným elektrickým nástrojem budete pracovat lépe a bezpečněji v udávaném rozsahu výkonu.
- Nepoužívejte elektrický nástroj, jehož vypínač je vadný. Elektrický nástroj, který již nelze zapnout nebo vypnout, je nebezpečný a musí se opravit.
- Před prováděním seřizování, výměnou příslušenství nebo odložením nástroje vytáhněte zástrčku ze zásuvky. Tato preventivní bezpečnostní opatření brání neúmyslnému spuštění elektrického nástroje.
- Nepoužívané elektrické nástroje uchovávejte mimo dosah dětí. Nenechte přístroj používat osoby, které s ním nejsou seznámené nebo si nepřčetly tento návod k obsluze. Elektrické nástroje představují nebezpečí, jsou-li používány nezkušenými osobami.
- O svůj nástroj dobře pečujte. Kontrolujte, zda pohyblivé díly fungují bezvadně a nejdou sevřené, zda nejsou prasklé nebo tak poškozené, že je omezena funkčnost elektrického nástroje. Poškozené díly nechte před používáním nástroje opravit.
- Příčinou mnoha nehod je špatně udržovaný elektrický nástroj. Udržujte své řezné nástroje ostré a čisté. Pečlivě udržované řezné nástroje s ostrými břity se méně přičí a lze je snadněji vést.
- Elektrický nástroj, vložné nástroje atd. používejte podle pokynů a tak, jak je to pro tento speciální typ nástroje předepsáno. Zohledněte přitom pracovní podmínky a prováděnou činnost.
- Používání elektrických nástrojů pro jiné než určené aplikace může vést k nebezpečným situacím.

Servis

- Nechte svůj elektrický nástroj opravovat pouze kvalifikovaným odborným personálem a pouze za použití originálních náhradních dílů. To zajistí, aby zůstala zachována bezpečnost nástroje.

Varování!

Tento elektrický nástroj vytváří během provozu elektromagnetické pole. Toto pole může za určitých podmínek ovlivňovat aktivní nebo pasivní zdravotní implantáty.

Pro snížení rizika vážných nebo smrtelných úrazů doporučujeme osobám se zdravotními implantáty, aby se před obsluhou tohoto elektrického nástroje obrátili na svého lékaře nebo na výrobce zdravotního implantátu.

Zvláštní bezpečnostní pokyny pro štípač dřeva

⚠ Opatrně!

Pohybující se díly stroje. Nesahejte do štípací oblasti.

⚠ VAROVÁNÍ!

Používání tohoto vysoce výkonného nástroje může způsobit zvláštní ohrožení. Dbejte zvláště na to, abyste byli v bezpečí vy a osoby ve vašem okolí. Je třeba neustále dodržovat základní bezpečnostní opatření, abyste snížili riziko zranění a ohrožení.

Stroj smí používat pouze jednočlenná obsluha.

- Nikdy se nepokoušejte rozštípnout kmeny, které jsou větší než uvedená kapacita uložení kmene.
- Kmeny nesmí obsahovat hřebíky nebo dráty, které by mohly vylétnout nebo poškodit stroj.
- Kmeny musí být na konci přizhřeny naplocho a musí být odstraněny všechny větve.
- Dřevo štípejte vždy po směru kresby. Dřevo nepřivádějte ke štípače příčně a takto je neštípejte, protože to může štípačku poškodit.
- Obsluha musí ovládnout stroje obsluhovat oběma rukama, aniž by používala další zařízení jako náhradu řízení.
- Stroj smí provozovat pouze dospělé osoby, které si před jeho použitím přečetly návod k obsluze. Stroj nesmí nikdo používat, aniž by si přečetl příručku.
- Nikdy neštípejte v jednom cyklu dva kmeny zároveň, protože dřevo může vylétnout, což je nebezpečné.
- Dřevo nikdy nedoplňujte nebo nevyměňujte během provozu, protože je to velmi nebezpečné.
- Během práce stroje se musí osoby a zvířata zdržovat ve vzdálenosti 5 metrů okolo štípačky.
- Nikdy neměňte bezpečnostní zařízení štípačky a nikdy nepracujte bez nich.
- Nikdy štípačku nenechte štípat při tlaku ve válci nadměrně tvrdé dřevo déle než 5 sekund. Přehřátý olej pod tlakem může stroj poškodit. Stroj zastavte, kmen pootočte o 90° a znovu jej zkuste rozštípnout. Pokud dřevo přesto nelze rozštípnout, znamená to, že tvrdost dřeva převyšuje výkonnost stroje a dřevo je třeba vyřadit, aby nedošlo k poškození štípače dřeva.

- Nikdy nenechte stroj běžet bez dozoru. Když nepracujete, stroj zastavte a odpojte od sítě.
- Stroj nikdy nepoužívejte v blízkosti zemního plynu, benzínu nebo jiných hořlavých materiálů.
- Nikdy neotevírejte skříňový rozvaděč nebo kryt motoru. V případě potřeby kontaktujte kvalifikovaného elektrikáře.
- Zajistěte, aby se stroj a kabel nikdy nedostaly do kontaktu s vodou.
- S elektrickým kabelem zacházejte pečlivě a síťový kabel nikdy nevytahujte cukáním nebo trháním. Chraňte kabel před nadměrným teplem, olejem a předměty s ostrými hranami.
- Při práci dbejte na teplotní poměry. Extrémně nízké a extrémně vysoké teploty okolního prostředí mohou vést k funkčním poruchám.
- Uživatelé bez zkušeností by měli obdržet od zkušené osoby praktickou instruktáž pro použití štípačky dřeva a práci zpočátku vykonávat pod dohledem.

Před započetím práce zkontrolujte,

- zda správně fungují všechny funkce nástroje
 - zda řádně fungují všechna bezpečnostně technická zařízení (obouruční bezpečnostní zapojení, nouzový vypínač)
 - zda lze nástroj řádně vypnout
 - zda je přístroj správně seřízen (uložení kmenu, přídržná ramena na kmeny, výška štípacího klínu)
- Při práci vždy udržujte pracovní oblast bez překážek (například kusy dřeva).

Zvláštní varování při provozu štípače dřeva

Při používání tohoto vysoce výkonného nástroje může dojít ke zvláštním ohrožením. Dbejte zvláště na to, abyste byli v bezpečí vy a osoby ve vašem okolí.

Hydraulika

Nikdy toto zařízení neprovozujte, pokud hrozí nebezpečí ze strany hydraulické kapaliny. Před použitím štípačku zkontrolujte na netěsnosti v hydraulice. Zajistěte, aby nástroj a jeho pracovní oblast byly čisté a bez olejových skvrn. Hydraulická kapalina může vyvolat ohrožení, můžete uklouznout a upadnout, stroj vám může vyklouznout z ruky nebo může vzniknout požár.

Elektrická bezpečnost

- Tento nástroj nikdy neprovozujte, hrozí-li ohrožení elektrickým proudem. Elektrický nástroj nikdy nepoužívejte ve vlhkých podmínkách.
- Tento nástroj nikdy neprovozujte s nevhodným přívodem nebo nevhodným prodlužovacím vedením.

- Nikdy tento nástroj neprovazujte, pokud nejste spojeni s řádně uzemněnou přípojkou o dostatečném výkonu a chráněnou pojistkou.

Mechanická nebezpečí

Štípání dřeva způsobuje zvláštní mechanická rizika.

- Nikdy tento nástroj neprovazujte, pokud nemáte řádné ochranné rukavice, obuv s ocelovými špicemi a schválenou ochranu očí.
- Pozor na vznikající třísky; předcházejte bodným poraněním a potenciálnímu zadření nástroje.
- Nikdy se nepokoušejte rozštípnout příliš dlouhé nebo malé kmeny, které nelze v přístroji řádně uložit.
- Nikdy se nepokoušejte rozštípnout kmeny, které obsahují hřebíky, dráty nebo jiné předměty.
- Při práci uklízejte; nahromaděné rozštípané dřevo a dřevěné třísky mohou vytvořit nebezpečné pracovní prostředí. Nikdy dále nepracujte v přeplněném pracovním prostředí, ve kterém můžete uklouznout, zakopnout nebo upadnout.
- Diváky udržujte v dostatečné vzdálenosti od nástroje a nikdy nenechte nástroj obsluhovat nepovolané osoby.

Zbytková rizika

Stroj je zkonstruován podle aktuálního stavu techniky a podle uznávaných bezpečnostně-technických norem. Přesto se mohou během práce vyskytnout jednotlivá zbytková rizika.

- Nebezpečí úrazu prstů a rukou štípacím nástrojem v případě neodborného vedení nebo uložení dřeva.
- Zranění následkem vymrštění dřeva při neodborném držení nebo vedení.
- Ohrožení proudem při použití elektrických přípojních vedení, která nebudou v pořádku.
- Ohrožení následkem zvláštních vlastností dřeva (větve, nerovnoměrný tvar atd.).
- Ohrožení zdravím zásahem elektrickým proudem při použití elektrických přívodních kabelů, které nejsou v pořádku.
- Před jakýmkoli nastavováním nebo údržbou přístroj vypněte a odpojte síťovou zástrčku.
- Kromě toho mohou navzdory všem přijatým preventivním opatřením hrozit zbytková rizika, která nejsou zjevná.
- Zbytková rizika lze minimalizovat, pokud budete dodržovat „bezpečnostní pokyny“ a „použití v souladu s určeným účelem“ a kompletní návod k obsluze.
- Zabráňte náhodnému uvedení stroje do provozu: při zapojování zástrčky do zásuvky nesmí být stisknut hlavní vypínač.

- Za provozu stroje nevkládejte ruce do pracovního prostoru.
- Při štípání může kvůli vlastnostem dřeva (např. kvůli srůstům, odřezkům kmene nepravidelného tvaru atd.) dojít k ohrožením jako vymrštění částí, zablokování štípačky a pohmožděninám.

6. Technické údaje

Motor V / Hz	230 V / 50 Hz	400 V / 50 Hz
Příkon P1	3000 W	2100 W
Odevzdaný výkon P2	2200 W	1500 W
Druh provozního režimu	S6 40 %	S6 40 %
Otáčky motoru min ⁻¹	2800	2800
Obračeč fáze	-	ano
Rozměry D x Š x V	850 x 915 x 1495 mm	850 x 915 x 1495 mm
Výška stolu	800 mm	
Pracovní výška	920 mm	
Délka dřeva min. - max.	10 - 55 cm	
Průměr dřeva min. - max.:	8 - 30 cm	
Výkon max.	7 t	
Zdvih válce	495 mm	
Rychlost posuvu	4,5 cm/s	
Rychlost zpětného chodu	16,5 cm/s	
Množství oleje	3,5 l	
Hmotnost cca	98,5 kg	94,5 kg

Technické změny vyhrazeny!

Hlučnost

⚠ **Varování:** Hluk může mít závažný vliv na vaše zdraví. Jestliže je hluk stroje vyšší než 85 dB, používejte prosím vhodnou ochranu sluchu.

Charakteristiky hlučnosti (230V~)

Hladina akustického výkonu L_{WA}	97,4 dB
Hladina akustického tlaku L_{pA}	89,8 dB
Kolisavost $K_{WA/pA}$	3 dB

Charakteristiky hlučnosti (400V~)

Hladina akustického výkonu L_{WA}	98 dB
Hladina akustického tlaku L_{pA}	89,8 dB
Kolisavost $K_{WA/pA}$	3 dB

*Druh provozního režimu S6 40%, nepřetržitý periodický provoz s přerušovaným zatížením. Provoz se skládá z doby náběhu, doby s konstantním zatížením a doby volnoběhu. Provozní cyklus činí 10 minut, relativní doba zapínání dosahuje 40 % provozního cyklu.

Tlačná síla:

Úroveň výkonu vestavěného hydraulického čerpadla může dosáhnout krátkodobé úrovně tlaku pro štípací sílu až do 7 tun. V základním nastavení jsou hydraulické štípačky továrně nastaveny na úroveň tlaku nižší o cca o 10%.

Z bezpečnostních důvodů nesmí uživatel upravovat základní nastavení.

Vezměte prosím na vědomí, že vnější okolnosti, jako je provozní teplota a teplota prostředí, tlak vzduchu a vlhkost, ovlivňují viskozitu hydraulického oleje.

Kromě toho mohou výrobní tolerance a chyby údržby ovlivnit dosažitelnou úroveň tlaku.

7. Rozbalení

Otevřete balení a opatrně vyjměte přístroj.

Odstraňte balicí materiál a obalové a přepravní pojistky (pokud je jimi výrobek opatřen).

Zkontrolujte, zda je rozsah dodávky úplný.

Zkontrolujte přístroj a díly příslušenství, zda se při přepravě nepoškodily. V případě reklamací je třeba okamžitě uvědomit dodavatele. Pozdější reklamace nebudou uznány.

Uchovejte obal dle možností až do uplynutí záruční doby.

Seznamte se před použitím s přístrojem podle návodu k obsluze.

Používejte u příslušenství a opotřebitelných a náhradních dílů pouze originální díly. Náhradní díly obdržíte u specializovaného prodejce.

Uveďte při objednávání naše čísla výrobku a rovněž typ a rok výroby přístroje.

△ POZOR!

Přístroj a obalový materiál nejsou hračka! S plastovými sáčky, fóliemi a drobným díly si nesmějí hrát děti! Hrozí nebezpečí spolknutí těchto věcí a udušení!

8. Montáž / Před uvedením do provozu

8.1 Montáž kol (7) (příložený sáček A)

- Povolte šroub se šestihrannou hlavou na lamele (obr. 3 (1)) natolik, aby šla náprava nasadit do spony.
- Nyní zaveďte nápravu do spony (obr. 3 (2)).
- Předtím povolený šroub utáhněte.
- Nyní namontujte kola a podložku.
- Kola upevněte na ose závlačkou.
- Na závěr namontujte malý kryt kola. Tento postup zopakujte na druhé straně.

8.2 Montáž stolu (5)

- Povolte šroub s hvězdicovou hlavou (obr. 4).
- Nyní vyklepte ven oba odkládací stoly (11), jak je znázorněno na obr. 5.
- Nyní namontujte stůl do k tomu určeného držáku a znovu utáhněte předtím povolený šroub s hvězdicovou hlavou (obr. 6 (2)).

8.3 Montáž ovládacích pák kompl. (10) (příložený sáček B)

Ovládací madla ramen směřují ven!

- Prostrčte šroub se šestihrannou hlavou a podložku skrze otvor na ovládací páce (obr. 7 (1)).
- Zasuňte ovládací páku (A) do spínací kolébky (B) (obr. 7 (2)).
- Vložte příložku (7a) mezi ovládací páku a odkládací plochu (obr. 7 (2)).
- Šroub se šestihrannou hlavou s podložkou nyní utáhněte zdola samopojistnou maticí.
- Pozor: Samopojistnou matici utáhněte pouze natolik, aby šlo kompletně ovládací pákou pohybovat doprava a doleva.
- Nyní podle popsané metody upevněte druhou ovládací páku na druhé straně.

8.4 Montáž čelistí (příložený sáček C)

- Přídavné držáky (D) připevněte k čelistem vždy dvěma šrouby s křížovou hlavou, podložkami a maticemi (obr. 8). Ujistěte se, že je delší přídavný držák připevněn k čelisti (4), kratší přídavný držák musí být připevněn k čelisti (4a).

- Přestavitelné čelisti položte na již přivařené šestihrané matice a upevněte je přiloženými šrouby s hvězdicovou hlavou a podložkami (obr. 8).
- Pozor, zuby namontované na čelistech musí po montáži ukazovat směrem k sobě (obr. 9).

⚠ POZOR!

Před uvedením do provozu přístroj bezpodmínečně kompletně smontujte!

9. Uvedení do provozu

Stroj musí být umístěn na stabilním a rovném povrchu (např. na betonové podlaze).

Pro zajištění stability musí být stroj přišroubován k podlaze dvěma hmoždinkami a šrouby (minimálně M10 x 80). (viz obr. 15)

Ujistěte se, že je stroj kompletní a předpisově smontovaný. Zkontrolujte před každým použitím:

- přípojné vedení z hlediska vadných míst (trhliny, řezy a podobně),
- Zkontrolujte stroj z hlediska příp. poškození,
- zda jsou všechny šrouby spoje pevně dotaženy,
- hydrauliku z hlediska netěsných míst a
- množství oleje,
- spínač pro zapnutí / vypnutí z hlediska funkce

Kontrola množství oleje (obr. 13)

Hydraulické zařízení je uzavřený systém s olejovou nádrží, olejovým čerpadlem a ovládacím ventilem. Množství oleje kontrolujte pravidelně před každým uvedením do provozu. Příliš nízká hladina oleje může poškodit olejové čerpadlo. Množství oleje musí být v mezích střední značky na olejové měrce. Štípací sloupek musí být před zkouškou zasunutý, stroj musí stát rovně. Zcela zašroubujte olejovou měrku, abyste změřili stav oleje.

Zkouška funkce

Před každým použitím se má provést zkouška funkce.

Akce:	Výsledek:
Stlačte obě rukojeti	Štípací nůž jde dolů - až cca 10 cm nad stůl.
Uvolněte vždy jednu rukojeť.	Štípací nůž zůstane stát ve zvolené poloze.
Uvolněte obě rukojeti.	Štípací nůž zajede zpět do horní polohy.

Před každým použitím by se měla provést kontrola množství oleje, viz kapitola „Údržba“!

Odvzdušnění (obr. 14)

Než uvedete štípačku na dřevo do provozu, vypusťte vzduch z hydraulického systému.

- Uvolněte odvzdušňovací víčko (15) o několik otáček, aby mohl uniknout vzduch z olejové nádrže.
- Během provozu nechte víčko otevřené.
- Než budete se štípačkou pohybovat, uzavřete opět víčko, protože jinak může vytékat olej.

Pokud se hydraulické zařízení neodvzdušní, poškodí uvězněný vzduch těsnění a tím štípačku!

Omezení zdvihu u krátkého dřeva (obr. 10)

Spodní poloha štípacího nože přibližně 10 cm nad štípacím stolem.

- Najedte štípacím nožem do požadované polohy a uvolněte ovládací páku.
- Vypněte motor.
- Uvolněte druhou ovládací páku.
- Povolte šroub s hvězdicovou hlavou (10a).
- Posuňte táhlo nastavení zdvihu (8) směrem nahoru, dokud se nezastaví o pružinu.
- Znovu utáhněte šroub s hvězdicovou hlavou (10a).
- Zapnutí motoru.
- Zkontrolujte horní polohu.

Spínač pro zapnutí/vypnutí (12)

Stiskněte zelený knoflík k zapnutí.

Stiskněte červený knoflík k vypnutí.

Upozornění: Zkontrolujte před každým použitím funkci jednotky pro zapnutí/vypnutí jednorázovým zapnutím a opětným vypnutím.

Ochrana proti opětovnému spuštění v případě přerušení proudu (spoušť nulového napětí)

Při výpadku proudu, neúmyslném vytažení zástrčky nebo vadné pojistce se přístroj automaticky vypne. K opětovnému zapnutí stiskněte znovu zelený knoflík na spínací jednotce.

Štípání

- Položte dřevo na stůl, přidržte ho oběma rukojeťmi, zatlačte rukojeti směrem dolů, jakmile štípací nůž pronikne do dřeva, zatlačte rukojeti směrem ven a zároveň zatlačte směrem dolů. Tím se zabrání působení tlaku na přídržné desky.
- Štípejte pouze rovně uživatelské dřevo.
- Štípejte dřevo svisle.
- **Nikdy neštípejte naležato nebo příčně.**

- Noste při štípání dřeva vhodné rukavice.
- **Pozor, nebezpečí zranění! Zaseknuté dřevo neodstraňujte rukama, vždy ho vyrazte proti směru štípání.**

Pozor! Boční odkládací stoly nesmí být používány jako štípací podklad/štípací stůl.

Ukončení práce

- Uvedte štípací nůž do dolní polohy.
- Uvolněte jednu ovládací páku.
- Přístroj vypněte a vytáhněte síťovou zástrčku.
- Zavřete odvětrávací šroub.
- Dbejte na obecné pokyny pro údržbu.

10. Elektrické připojení

Instalovaný elektromotor je připojen v provozuschopném stavu. Připojka musí odpovídat příslušným předpisům VDE a DIN.

Těmto předpisům musí odpovídat síťová připojka zákazníka i použité prodlužovací kabely.

Použijte přenosný osobní ochranný spínač (PRCD), není-li v napájecí síti nainstalovaný proudový chránič (RCD) s jmenovitým chybovým proudem max. 0,03 A.

- Výrobek splňuje požadavky normy EN 61000-3-11 a podléhá zvláštním připojovacím podmínkám. To znamená, že použití libovolných, volně vybraných připojovacích bodů není přípustné.
- Výrobek může při špatných podmínkách sítě způsobit přechodné výkyvy napětí.
- Výrobek je určen pro použití výhradně v připojovacích bodech, které
 - a) nepřekračují maximální přípustnou impedanci sítě „Z“
($Z_{max} = 0,354 \Omega (230V) / 1,043 \Omega (400V)$) nepřekračovat, nebo
 - b) mají trvalou proudovou zatížitelnost sítě nejméně 100 A na fázi.
- Vy jako uživatel se musíte ujistit, v případě potřeby i dotazem u svého dodavatele energie, zda váš připojovací bod, na kterém chcete výrobek provozovat, splňuje jeden ze dvou uvedených požadavků a) nebo b).

Poškozené elektrické připojné vedení

U elektrických připojných vedení často dochází k poškození izolace.

Jeho příčinami mohou být:

- Otláčená místa, je-li připojné vedení vedeno oknem nebo šterbinou ve dveřích.

- Místa zlomu kvůli nevhodnému upevnění nebo vedení přípojného vedení.
- Zlomení kvůli přejiždění přes přívodní kabel.
- Poškození izolace kvůli vytržení z nástěnné zásuvky.
- Praskliny v důsledku stárnutí izolace.

Tyto vadná elektrická připojná vedení nesmí být používána a kvůli poškození izolace jsou životu nebezpečná. Pravidelně kontrolujte, zda elektrická připojná vedení nejsou poškozená. Dávejte pozor, aby nebyl přívodní kabel při kontrole připojen do elektrické sítě.

Elektrická připojná vedení musí odpovídat příslušným předpisům VDE a DIN. Používejte pouze připojná vedení s označením H07RN.

Potisk typového označení na přívodním kabelu je povinný.

U jednofázového motoru na střídavý proud doporučujeme pro stroje s vysokým rozběhovým proudem (od 3000 W) jištění C 16A nebo K 16A!

Motor na střídavý proud 230 V~ / 50 Hz

Síťové napětí 230 V~ / 50 Hz

Síťová připojka a prodlužovací vedení musí být 3žilové = P + N + SL. - (1/N/PE).

Prodlužovací vedení musí mít minimální průřez 1,5 mm².

Síťová připojka je jištěna maximálně 16 A.

Třífázový motor 400 V~ / 50 Hz

Síťové napětí 400 V~ / 50 Hz

Síťová připojka a prodlužovací vedení musí být 5žilové = 3 P + N + SL. - (3/N/PE).

Prodlužovací vedení musí mít minimální průřez 1,5 mm².

Síťová připojka je jištěna maximálně 16 A.

Při připojení k síti nebo změně stanoviště se musí zkontrolovat směr otáčení. Případně se musí změnit polarita.

Otočte zařízení pro výměnu pólů v zástrčce přístroje.

11. Čištění

Pozor!

Před prováděním veškerých čisticích prací odpojte síťovou zástrčku.

Doporučujeme přístroj vyčistit ihned po každém použití.

Čas od času otřete stroj hadříkem, abyste odstranili třísky a prach.

Čistíte přístroj pravidelně vlhkým hadrem a trochou mazacího mýdla. Nepoužívejte žádné čisticí prostředky nebo rozpouštědla; mohly by poškodit plastové díly přístroje. Dbejte na to, aby se dovnitř přístroje nemohla dostat žádná voda.

12. Přeprava

⚠ Pozor!

Vytáhněte před přepravou síťovou zástrčku.

Pro přepravu štípače dřeva se musí štípacím nožem přejet zcela dolů. Pomocí rukojeti na štípacím sloupku štípačku mírně převraťte, až se stroj nakloní na kola a bude možné jej rozjet (obr. 11).

13. Skladování

⚠ Pozor!

Vytáhněte před přepravou síťovou zástrčku.

Před uložením přístroje přesuňte štípací nůž do spodní polohy.

Uložte přístroj a jeho příslušenství na tmavém, suchém místě, chráněném před mrazem a nedostupném pro děti. Optimální skladovací teplota se pohybuje mezi 5 a 30 °C.

Nástroj uchovávejte v originálním balení.

Nástroj zakryjte, aby byl chráněn před prachem nebo vlhkostí. Návod k obsluze uchovávejte v blízkosti nástroje.

14. Údržba

Pozor!

Před prováděním veškeré údržby vytáhněte síťovou zástrčku.

Kdy mám vyměnit olej?

První výměna oleje po 50 provozních hodinách, poté každých 500 provozních hodin.

Výměna oleje (obr. 12)

- Zasuňte zcela štípací sloupek.
- Postavte nádobu s objemem nejméně 6 l pod štípačku.
- Povolte olejovou měrku 14.
- Otevřete vypouštěcí šroub 12a pod olejovou nádrž, aby mohl olej vytéct.

- Znovu zavřete vypouštěcí zátku oleje 12a.
- Naplňte znovu 3,5 l nového hydraulického oleje pomocí čistého trychtýře.
- Znovu vyšroubujte olejovou měrku.

Starý olej řádně zlikvidujte na místním veřejném sběrném místě. Je zakázáno vypustit starý olej do půdy nebo likvidovat s odpadem.

Doporučujeme oleje řady HLP 32.

Nosník štípačky

Nosník štípačky je třeba před uvedením do provozu lehce namazat tukem. Tento postup se musí každých 5 provozních hodin opakovat. Lehce naneste tuk. **Nosník nesmí běžet nasucho.**

Hydraulické zařízení

Hydraulické zařízení je uzavřený systém s olejovou nádrží, olejovým čerpadlem a ovládacím ventilem.

Továrně zkompletovaný systém se nesmí měnit ani upravovat.

Pravidelně kontrolujte množství oleje.

Příliš malé množství oleje může poškodit olejové čerpadlo.

Pravidelně kontrolujte těsnost hydraulických přípojek a šroubení, příp. je dotáhněte.

Přípojky a opravy

Připojení a opravy elektrické výbavy smí provádět pouze kvalifikovaný elektrikář.

Při zpětných dotazech uvádějte prosím tyto údaje:

- Typ proudu napájecího motor
- Údaje z typového štítku stroje
- Údaje z typového štítku motoru

Servisní informace

Je nutno dbát na to, že v případě tohoto výrobku následující díly podléhají opotřebení, které je dáno používáním nebo se tak děje přirozeně, příp. že na následující díly je pohlíženo jako na spotřební materiál.

Opotřebitelné díly*: Vedení štípacího klínu/štípacího nosníku, hydraulický olej

* není nutně zahrnuto v rozsahu dodávky!

Náhradní díly a příslušenství obdržíte v našem servisním středisku. Naskenujte k tomu QR kód na titulní straně.

15. Likvidace a recyklace

Upozornění k obalu



Balící materiály jsou recyklovatelné. Obaly prosím likvidujte způsobem šetrným k životnímu prostředí.

Upozornění k zákonu o elektrických a elektronických zařízeních (ElektroG)



Odpadní elektrická a elektronická zařízení nepatří do domovního odpadu, ale musí se sbírat a likvidovat odděleně!

- Staré baterie nebo akumulátory, které nejsou napevno zabudované ve starém přístroji, musí být před odevzdáním bez poškození vyjmuty! Jejich likvidaci upravuje zákon o bateriích.
- Majitelé nebo uživatelé elektrických a elektronických zařízení jsou ze zákona povinni je po použití vrátit.
- Koncový uživatel je zodpovědný za vymazání svých osobních údajů ze starého zařízení určeného k likvidaci!
- Symbol přeškrtnuté popelnice znamená, že se odpadní elektrická a elektronická zařízení nesmí likvidovat společně s domovním odpadem.
- Elektrická a elektronická zařízení můžete bezplatně odevzdat na následujících místech:
 - Veřejné skládky nebo sběrná místa odpadů (např. obecní stavební dvory).
 - Prodejní místa elektrospotřebičů (stacionární a online), pokud jsou obchodníci povinni je odebírat nebo to nabízejí dobrovolně.

- Až tři kusy elektroodpadu od jednoho typu spotřebiče s délkou hrany maximálně 25 cm lze bezplatně vrátit výrobci, aniž by bylo nutné předtím zakoupit nový spotřebič od výrobce nebo jej odevzdat na jiném autorizovaném sběrném místě ve vašem okolí.
- Pro další doplňující podmínky zpětného odběru výrobců a distributorů se obraťte na příslušný zákaznický servis.
- V případě, že výrobce dodá nový elektrospotřebič do soukromé domácnosti, může na žádost koncového uživatele zajistit bezplatný sběr elektroodpadu. Za tímto účelem kontaktujte zákaznický servis výrobce.
- Tato prohlášení se vztahují pouze na přístroje instalované a prodávané v zemích Evropské unie a podléhající evropské směrnici 2012/19/EU. V zemích mimo Evropskou unii mohou pro likvidaci elektroodpadu platit jiné předpisy.

O možnostech likvidace vysloužilého přístroje vám podá informace správa vaší obce nebo vašeho města.

Paliva a oleje

- Před likvidací přístroje je nutné vyprázdnit palivovou nádrž a nádrž na motorový olej!
- Palivo a motorový olej nepatří do domovního odpadu nebo odtoku, ale musí se zachycovat a likvidovat odděleně!
- Prázdné zásobníky oleje a paliva musí být zlikvidovány ekologicky.

16. Odstraňování poruch













Následující tabulka zobrazuje příznaky vad a popisuje, jak lze vady odstranit, pokud stroj nepracuje správně. Pokud nemůžete problém takto lokalizovat a odstranit, obraťte se na svou servisní dílnu.

Porucha	Možná příčina	Řešení
Hydraulické čerpadlo nenasakuje	Chybí napětí	Zkontrolujte napájecí vedení
	Tepelný vypínač motoru se vypnul	Nechte motor vychladnout ve vypnutém stavu a po chvíli jej znovu nastartujte. V důsledku ochlazení se tepelný spínač automaticky znovu zapne.
Sloupek se nepohybuje dolů	Malé množství oleje	Zkontrolujte množství oleje a doplňte
	Některá z pák není připojená	Zkontrolujte připevnění pák
	Nečistota v lištách	Vyčistěte sloupek
Motor se rozběhne, avšak sloupek se nepohybuje dolů	Chybný směr otáčení motoru při třífázovém proudu	Zkontrolujte a přestavte směr otáčení motoru

Vysvetlenie symbolov na prístroji

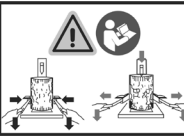
Použitie symbolov v tejto príručke má upriamiť vašu pozornosť na možné riziká. Bezpečnostné symboly a vysvetlenia, ktoré ich sprevádzajú, musia byť presne pochopené. Výstrahy samotné neodstraňujú riziká a nemôžu nahradiť správne opatrenia na zabránenie nehodám.

	Pred uvedením do prevádzky si prečítajte príručku!
	Používajte bezpečnostnú obuv.
	Používajte pracovné rukavice.
	Noste ochranu sluchu a ochranné okuliare.
	Používajte ochrannú prilbu.
	Zákaz fajčenia v pracovnej oblasti.
	Nedovoľte, aby sa na podlahu rozlial hydraulický olej.
	Udržiavajte svoju pracovnú oblasť v poriadku! Neporiadok môžu mať za následok nehody!
	Použitý olej riadne zlikvidujte (v miestnej zberni použitého oleja). Použitý oleje je zakázané vypúšťať do pôdy alebo zmiešavať s odpadom.
	Je zakázané odstraňovať a meniť ochranné a bezpečnostné zariadenia.
	V pracovnej oblasti stroja sa smie nachádzať iba obsluha. Nezúčastnené osoby, ako aj domáce a úžitkové zvieratá, držte mimo nebezpečnej oblasti (minimálna vzdialenosť 5 m).
	Zaseknuté kmene neodstraňujte rukami.

	<p>Prístroj nepoužívajte pri vlhkosti! Chráňte pred vlhkosťou!</p>
	<p>Pozor! Pred opravárenskými, údržbárskymi a čistiacimi prácami vypnite motor a vytiahnite sieťovú zástrčku.</p>
	<p>Nebezpečenstvo porezania a pomliaždenia: keď sa štiepací nôž pohybuje, nikdy sa nedotýkajte nebezpečných miest.</p>
	<p>Vysoké napätie, nebezpečenstvo ohrozenia života!</p>
	<p>Stroj smie obsluhovať len jedna osoba!</p>
	<p>Pred začatím práce povoľte odvetračnú skrutku o cca 2 otáčky. Pred prepravou zatvorte.</p>
	<p>Opatrne! Pohyblivé nástroje!</p>
	<p>Prístroj neprepravujte naležato!</p>
	<p>Zdvíhací bod</p>
	<p>Pozor! Pred použitím si prečítajte návod na obsluhu. Používajte rukavici tak, ako je predpísané.</p>
	<p>Výrobok zodpovedá platným európskym smerniciam.</p>
	<p>V tomto návode na obsluhu sme miesta, ktoré sa týkajú vašej bezpečnosti, označili týmto znakom.</p>
	<p>Výrobok zodpovedá platným srbským smerniciam.</p>

Obsah:
Strana:

1.	Úvod.....	124
2.	Popis prístroja.....	124
3.	Rozsah dodávky.....	124
4.	Použitie v súlade s určením.....	124
5.	Všeobecné bezpečnostné upozornenia.....	125
6.	Technické údaje.....	128
7.	Vybalenie.....	129
8.	Montáž/Pred uvedením do prevádzky.....	129
9.	Uvedenie do prevádzky.....	130
10.	Elektrická prípojka.....	131
11.	Čistenie.....	132
12.	Preprava.....	132
13.	Skladovanie.....	132
14.	Údržba.....	132
15.	Likvidácia a recyklácia.....	133
16.	Odstraňovanie porúch.....	134
17.	Vyhlásenie o zhode.....	354

1. Úvod

Výrobca:

Schepach GmbH
Günzburger Straße 69
D-89335 Ichenhausen

Vážený zákazník,

želáme Vám veľa zábavy a úspechov pri práci s Vaším novým prístrojom.

Upozornenie:

Výrobca tohto prístroja neručí podľa platného zákona o ručení za výrobok za škody, ktoré vzniknú na tomto prístroji alebo budú spôsobené týmto prístrojom pri:

- neodbornej manipulácii,
- nedodržiavaní návodu na obsluhu,
- opravách tretími stranami, nie autorizovanými odborníkmi,
- montáži a výmene neoriginálnych náhradných dielov,
- používaní v rozpore s určením.
- výpadkoch elektrického zariadenia pri nedodržaní vnútroštátnych elektrických predpisov a ustanovení.

Dozriavajte:

Pred montážou a uvedením do prevádzky si prečítajte celý text návodu na obsluhu.

Návod na obsluhu vám má uľahčiť, aby ste sa oboznámili s prístrojom a používali ho v súlade s jeho určenými možnosťami použitia.

Návod na obsluhu obsahuje dôležité pokyny, ako s prístrojom bezpečne, odborne a hospodárne pracovať a ako zabráňte nebezpečenstvám, ušetríte náklady na opravy, znížite časy prestojov a zvýšite spoľahlivosť a životnosť príslušenstva.

Okrem bezpečnostných ustanovení tohto návodu na obsluhu musíte bezpodmienečne dodržiavať predpisy svojej krajiny platné pre prevádzku prístroja.

Návod na obsluhu uchovávajte pri prístroji v plastovom obale, aby bol chránený pred nečistotami a vlhkosťou. Všetci obsluhujúci pracovníci si ho musia pred začiatkom práce prečítať a starostlivo ho dodržiavať.

Na prístroji môžu pracovať len osoby, ktoré boli poučené o používaní prístroja a boli informované o nebezpečenstvách, ktoré sú s tým spojené. Je potrebné dodržať požadovaný minimálny vek.

Okrem bezpečnostných upozornení obsiahnutých v tomto návode na obsluhu a osobitných predpisov vašej krajiny treba rešpektovať všeobecne uznávané technické pravidlá pre prevádzku konštrukčne rovnakých strojov.

Nepreberáme zodpovednosť za žiadne nehody ani škody, ku ktorým dôjde v dôsledku nedodržania tohto návodu a bezpečnostných upozornení.

2. Popis prístroja

1. Prepravné rukoväti
2. Rozovierací klin
3. Štiepacia násada
4. Prestaviteľné príchytky
5. Stôl
6. Kryt
7. Kolesá
8. Tyč pre nastavenie zdvihu
9. Ovládacia rukoväť
10. Ovládacie ramená kompl.
11. Odkladací stôl (bočne)
12. Kombinácia spínača/zástrčky
13. Motor
14. Mierka oleja
15. Odvzdušňovacia klapka

3. Rozsah dodávky

- A. Štiepačka
- B. Ovládacie ramená
- C. Prestaviteľné príchytky
- D. Prídavné držiaky
- E. Kolesá
- F. Priložené vrecká (A, B, C)
- G. Návod na obsluhu
- H. Stôl vrátane odkladacích stolov

4. Použitie v súlade s určením

Stroj sa môže používať iba v súlade so svojím určením. Každé iné použitie presahujúce určenie je považované za používanie v rozpore s určením. Za škody z neho vzniknuté alebo poranenia akéhokoľvek druhu ručí používateľ/obsluha, a nie výrobca.

Súčasťou používania v súlade s určením je aj dodržiavanie bezpečnostných upozornení, ako aj návodu na montáž a prevádzkových pokynov v návode na obsluhu.

Osoby, ktoré obsluhujú stroj a vykonávajú údržbu, musia byť oboznámené so strojom a možnými nebezpečenstvami.

Okrem toho sa musia čo najdôkladnejšie dodržiavať predpisy na zabránenie úrazom.

Musia sa dodržiavať aj iné všeobecné pracovno-lekárske a bezpečnostno-technické pravidlá.

Pri škodách vzniknutých v dôsledku zmien na stroji sa vylučuje záruka výrobcu.

- Hydraulická štiepačka dreva sa môže používať len v prevádzke nastojato, drevá sa smú štiepať len nastojato v smere vlákien. Rozmer štiepaných drev: Dĺžka dreva min. – max. 10 – 55 cm Priemer dreva min. – max.: 8 – 30 cm
- Drevo nikdy neštiepajte nalezato ani proti smeru vlákien.
- Musia sa dodržiavať bezpečnostné, pracovné predpisy a predpisy týkajúce sa údržby, ako aj rozmery uvedené v technických údajoch.
- Dodržiavajte príslušné predpisy na prevenciu proti nehodám a ostatné všeobecne prijaté bezpečnostno-technické pravidlá.
- Stroj smú používať, udržiavať alebo opravovať iba osoby, ktoré sú s ním oboznámené a poučené o nebezpečenstvách. Pri škodách vzniknutých v dôsledku svojvoľných zmien na stroji je vylúčená záruka výrobcu.
- Stroj sa smie používať iba spolu s originálnym príslušenstvom a originálnymi nástrojmi od výrobcu.
- Akékoľvek iné použitie je považované za použitie v rozpore s určením. Za škody z toho vzniknuté výrobca neručí, riziko znáša samotný používateľ.

Dbajte, prosím, na to, že naše prístroje neboli v súlade s určením skonštruované na komerčné, remeselné ani priemyselné použitie. Ak sa prístroj používa v komerčných, remeselných alebo priemyselných podnikoch, ako aj na podobné činnosti, nepreberáme žiadnu záruku.

5. Všeobecné bezpečnostné upozornenia

V tomto návode na obsluhu sme miesta, ktoré sa týkajú vašej bezpečnosti, označili týmto znakom: ⚠

Všeobecné bezpečnostné upozornenia

- Pred použitím stroja si prečítajte celý návod na použitie a údržbu.
- Vždy noste bezpečnostnú obuv, aby sa zaručila ochrana pred nebezpečenstvom pádu pŕov na nohu.
- Vždy noste pracovné rukavice, ktoré chránia ruky pred trieskami a úlomkami, ktoré môžu vzniknúť počas vykonávania prác.
- Vždy noste ochranné okuliare alebo prieszor na ochranu očí pred trieskami a úlomkami, ktoré môžu vzniknúť počas vykonávania prác.

- Je zakázané odstraňovať a meniť ochranné a bezpečnostné zariadenia.
- Je zakázané stáť v pracovnom okruhu stroja (s výnimkou obslužného personálu). V okruhu 5 metrov okolo stroja sa nesmie zdržiavať žiadna iná osoba ani zvieratá.
- Je zakázané vypúšťať použitý olej do okolitého prostredia. Olej sa musí zlikvidovať v súlade so zákonnými predpismi danej krajiny, v ktorej sa prístroj používa.

⚠ Nebezpečenstvo porezania alebo pomliaždenia rúk:

- Nikdy sa nedotýkajte nebezpečných oblastí, keď sa pohybuje klin.

⚠ Varovanie!

Nikdy neodstraňujte kmeň rukou, ktorý sa zasekol v kline.

⚠ Varovanie!

Pred všetkými údržbárskymi prácami vyťahnite sieťovú zástrčku.

⚠ Varovanie!

Napätie podľa údajov na typovom štítku.

Dobre uchovajte tento návod pre neskoršie použitie!

Bezpečnosť pracoviska

- Pracovný priestor udržiavajte čistý a uprataný. Neoporiadok a neosvetlené pracovné priestoru môžu viesť k úrazom.
- Nepoužívajte prístroj vo výbušnom prostredí, v ktorom sa nachádzajú horľavé kvapaliny, plyny alebo prach. Elektrické náradia vytvárajú iskry, ktoré môžu zapáliť prach alebo výpary.
- Deti a iné osoby držte v dostatočnej vzdialenosti od elektrického prístroja počas jeho používania. Pri nepozornosti môžete stratiť kontrolu nad prístrojom.

Elektrická bezpečnosť

Pozor!

Pri používaní elektrických prístrojov je nutné na ochranu pred zásahom elektrickým prúdom, pred nebezpečenstvom poranenia a nebezpečenstvom požiaru dodržiavať nasledujúce základné bezpečnostné upozornenia. Predtým ako použijete tento elektrický prístroj, prečítajte si všetky bezpečnostné upozornenia a dobre ich uschovajte.

- Prípojná zástrčka prístroja musí byť kompatibilná so zásuvkou. Zástrčka sa nesmie nijako upravovať.

Nepoužívajte adaptérové zástrčky spolu s uzemnenými prístrojmi. Neupravené zástrčky a vhodné zásuvky znižujú riziko zásahu elektrickým prúdom.

- Vyhýbajte sa telesnému kontaktu s uzemnenými povrchmi, ako napr. rúr, kúrení, sporákov a chladničiek. Keď je vaše telo uzemnené, hrozí zvýšené riziko zásahu elektrickým prúdom.
- Prístroj chráňte pred dažďom a vlhkom. Vniknutie vody do elektrického prístroja zvyšuje riziko zásahu elektrickým prúdom.
- Nepoužívajte kábel na iné ako určené účely, na prenášanie prístroja, na jeho zavesenie alebo na vytáhanie zástrčky zo zásuvky. Kábel chráňte pred vysokými teplotami, olejom, ostrými hranami alebo pohyblivými časťami prístroja. Poškodené alebo zamotané káble zvyšujú riziko zásahu elektrickým prúdom.
- Ak s elektrickým náradím pracujete vonku, používajte len také predlžovacie káble, ktoré sú schválené pre vonkajšie priestory. Použitie predlžovacieho kábla schváleného pre vonkajšie priestory znižuje riziko zásahu elektrickým prúdom.
- Pripojte elektrické náradie k elektrickej sieti prostredníctvom zásuvky s ochranným kontaktom s maximálnou poistkou 16 A. Odporúčame namontovať ochranné zariadenie proti chybnému prúdu s menovitým vypínacím prúdom nie viac ako 30 mA. Nechajte si poradiť od svojho elektroinštalátora.

Bezpečnosť osôb

- Obsluhujúca osoba musí mať minimálne 18 rokov.
- Deti nesmú s týmto produktom pracovať.
- Buďte opatrní, dávajte pozor na to, čo robíte, a k práci s elektrickým náradím pristupujte uvážlivo. Nepoužívajte prístroj, ak ste unavení alebo ste pod vplyvom drog, alkoholu či liekov.
- Jediná chvíľka nepozornosti pri používaní elektrického prístroja môže viesť k závažným poraneniam.
- Noste osobné ochranné prostriedky a vždy používajte ochranné okuliare. Nosenie osobných ochranných prostriedkov, ako je protiprachová maska, protišmyková bezpečnostná obuv, ochranná prilba či ochrana sluchu, znižuje v závislosti od typu elektrického prístroja a jeho použitia riziko poranení.
- Noste ochranu sluchu. Vplyv hluku môže spôsobiť stratu sluchu.
- Noste ochrannú masku proti prachu. Pri opracovávaní dreva a iných materiálov môže vznikáť zdraviu škodlivý prach. Materiál obsahujúci azbest sa nesmie opracovávať!

- Noste ochranné okuliare. Počas práce vznikajú iskry alebo z prístroja odletujú triesky, piliny a prach, ktoré môžu zapríčiniť stratu zraku.
- Zabráňte neúmyselnému uvedeniu do prevádzky. Skôr než zástrčku zasuniete do zásuvky sa uistite, že je vypínač v polohe „VYPNUTÝ“.
- Ak máte pri prenášaní elektrického náradia prst na vypínači, alebo ak zapnuté náradie pripojíte k napájaciemu zdroju, môže dôjsť k úrazom.
- Predtým ako elektrické náradie zapnete, odstráňte nastavovacie nástroje alebo kľúče na skrutky. Nástroj alebo kľúč, ktorý sa nachádza v otáčajúcej sa časti prístroja, môže viesť k poraneniam.
- Nepreceňujte svoje schopnosti. Zaisťte si bezpečný postoj a vždy udržiavajte rovnováhu. Vďaka tomu budete môcť náradie lepšie kontrolovať pri neočakávaných situáciách.
- Noste vhodný odev. Nenoste voľný odev ani šperky. Vlasy, odev a rukavice držte mimo dosahu pohyblivých dielov. Voľný odev, šperky či dlhé vlasy a môžu zachytiť do pohyblivých dielov.

Starostlivé zaobchádzanie a používanie elektrického náradia

- Nepreťažujte váš nástroj. Pri práci používajte elektrické náradie určené na daný účel.
Je lepšie a bezpečnejšie pracovať s vhodným elektrickým náradím v udávanom rozsahu výkonu.
- Nepoužívajte elektrické náradie s chybným spínačom. Elektrické náradie, ktoré sa nedá zapnúť alebo vypnúť, je nebezpečné a musí sa opraviť.
- Skôr ako vykonáte nastavenia náradia, vymeníte časti príslušenstva alebo náradie odložíte, vytiahnite zástrčku zo zásuvky. Toto bezpečnostné opatrenie zabráni neúmyselnému spusteniu náradia.
- Nepoužívané elektrické náradie uchovávajte mimo dosahu detí. Tento prístroj nedovoľte používať osobám, ktoré s ním nie sú oboznámené alebo si neprečítali tieto pokyny. Elektrické náradie je nebezpečné, ak ho používajú neskúsené osoby.
- O vaše náradie sa dôkladne starajte. Skontrolujte, či pohyblivé časti náradia bezchybne fungujú a nie sú zablokované a či sú zlomené alebo natoľko poškodené diely, že by sa mohla negatívne ovplyvniť funkcia prístroja. Pred použitím prístroja nechajte poškodené diely opraviť.
- Príčinou mnohých úrazov je nesprávna údržba elektrických náradí. Rezné nástroje udržiavajte ostré a čisté. Starostlivo udržiavané rezné nástroje s ostrými reznými hranami sa menej zasekávajú a ľahšie sa vedú.

- Elektrické náradie, vložné nástroje, atď. používajte v súlade s týmito inštrukciami a tak, ako je to predpísané pre tento špeciálny typ náradia. Zohľadnite pritom pracovné podmienky a vykonávanú činnosť.
- Používanie elektrického náradia na iné ako predpísané používanie môže viesť k nebezpečným situáciám.

Service

- Opravou prístroja poverujte len kvalifikovaný odborný personál a vyžadujte použitie originálnych náhradných dielov. Tým sa zabezpečí zachovanie bezpečnosti prístroja.

Varovanie!

Tento elektrický prístroj vytvára počas prevádzky elektromagnetické pole. Toto pole môže za určitých okolností ovplyvniť aktívne alebo pasívne implantáty.

Na zníženie nebezpečenstva závažných alebo smrteľných poranení odporúčame osobám s implantátmi prekonzultovať situáciu so svojím lekárom a výrobcom implantátu ešte predtým, ako začnú obsluhovať elektrické náradie.

Špeciálne bezpečnostné upozornenia pre štiepačku dreva

⚠ Pozor!

Pohyblivé časti stroja. Nesiahajte do oblasti štiepania.

⚠ VAROVANIE!

Používanie tohto výkonného náradia môže spôsobovať mimoriadne nebezpečenstvá. Dbajte obzvlášť na to, aby ste ochránili osoby vo vašom okolí. Vždy dodržiavajte základné bezpečnostné opatrenia, aby sa minimalizovalo riziko zranení a nebezpečenstiev.

Stroj smie používať len jedna osoba.

- Nikdy sa nepokúšajte štiepať drevo, ktoré je väčšie ako odporúčaná upínacia kapacita.
- Pne nesmú obsahovať žiadne kince ani drôty, ktoré by mohli vyletieť alebo poškodiť stroj.
- Pne musia byť na konci plošne odrezaná a všetky konáre musia byť odstránené z pňa.
- Drevo štiepajte vždy v smere jeho textúry. Nevkladajte a neštiepajte drevo priečne k štiepačke, pretože by tak mohlo dôjsť k poškodeniu štiepačky.
- Obsluha musí ovládať ovládanie stroja oboma rukami bez iného prístroja ako náhrady riadenia.
- Stroj smú používať len dospelé osoby, ktoré si pred začatím prác prečítali návod na obsluhu. Osoby, ktoré si neprečítali návod, nesmú používať stroj.

- Nikdy neštiepajte dva pne súčasne v jednom pracovnom kroku, pretože drevo môže vyletieť a môže dôjsť k nebezpečným situáciám.

- Nikdy nedokladajte ani nevymieňajte drevo počas prevádzky, pretože je to veľmi nebezpečné.

- Počas práce stroja sa musia osoby a zvieratá zdržiavať v okruhu minimálne 5 metrov od štiepačky dreva.

- Nikdy neupravujte a neodstraňujte ochranné zariadenia štiepačky dreva.

- Nikdy nenúťte štiepačku dreva štiepať nadmerne tvrdé drevo s tlakom valca dlhšie ako 5 sekúnd. Prehriaty olej môže pod tlakom poškodiť stroj. Zastavte stroj a po otočení pňa o 90° skúste znova rozštiepiť peň. Ak sa drevo stále nepodarilo rozštiepiť, znamená to, že tvrdosť dreva prevyšuje výkonnosť stroja a musí sa odstrániť, aby nedošlo k poškodeniu štiepačky dreva.

- Stroj nikdy nenechajte bežať bez dozoru. Keď nepracujete, zastavte stroj a odpojte ho od siete.

- Batérie neprevádzkujte v blízkosti zemného plynu, benzínových kanálov alebo iných horľavých materiálov.

- Nikdy neotvárajte skriňový rozvádzač ani kryt motora. V prípade potreby kontaktujte kvalifikovaného elektrikára.

- Zabezpečte, aby sa stroj a káble nikdy nedostali do kontaktu s vodou.

- Napájací kábel používajte starostlivo a pri vyťahovaní zo zásuvky neťahajte a netrhajte prudko za sieťový kábel. Udržiavajte káble chránené pred nadmerným teplom, olejmi a ostrými predmetmi.

- Pri práci zohľadnite teplotné pomery. Extrémne nízke a extrémne vysoké teploty okolia môžu za následok funkčné poruchy.

- Používatelia bez skúseností by sa mali zaučiť skúsenou osobou do používania štiepačky dreva a mali by spočiatku pracovať pod dozorom.

Pred vykonávaním prác skontrolujte,

- či všetky funkcie náradia riadne fungujú,
- či riadne fungujú všetky bezpečnostné zariadenia (obojučinné bezpečnostné spínanie, núdzový vypínač),
- či je možné náradie riadne vypnúť,
- či je prístroj správne nastavený (podložka pňa, prídružné čeluste pňa, výška rozovieracieho klinu)

Pri práci vždy udržiavajte pracovnú oblasť v čistom stave bez prekážok (napr. kusy dreva).

Špeciálne varovania pri prevádzkovaní štiepačky dreva

Pri prevádzkovaní tohto výkonného náradia môžu vzniknúť mimoriadne nebezpečenstvá. Dbajte obzvlášť na to, aby ste ochránili osoby vo vašom okolí.

Hydraulika

Nikdy nepoužívajte toto náradie, ak existuje nebezpečenstvo v dôsledku hydraulickej kvapaliny. Pred použitím štiepačky skontrolujte netesnosť v hydraulike. Zabezpečte, aby bolo náradie a jeho pracovná oblasť čisté a bez olejových škvŕn. Hydraulická kvapalina môže spôsobiť nebezpečenstvá v dôsledku pošmyknutia a pádu. Vaše ruky sa môžu pri používaní stroja sošmyknúť alebo môže vzniknúť nebezpečenstvo požiaru.

Elektrická bezpečnosť

- Nikdy neprevádzkujte toto náradie pri elektrickom nebezpečenstve. Nikdy neprevádzkujte elektrické náradie vo vlhkom prostredí.
- Nikdy neprevádzkujte toto náradie s nevhodným prvodným vedením alebo predlžovacím káblom.
- Nikdy neprevádzkujte toto náradie, ak nie je pripojené k riadne uzemnenej prípojke, ktorá poskytuje výkon podľa nápisu a ktorá je chránená poistkou.

Mechanické nebezpečenstvá

Štiepanie dreva spôsobuje mimoriadne mechanické nebezpečenstvá.

- Nikdy neprevádzkujte toto náradie, ak nenosíte predpísané ochranné rukavice, obuv s oceľovou špičkou a schválenú ochranu očí.
- Dávajte pozor na vznikajúce triesky; zabránite bodným poraneniam a možnému zadretiu náradia.
- Nikdy sa nepokúšajte štiepať príliš dlhé alebo príliš malé pne, ktoré sa správne nevojdú do náradia.
- Nikdy sa nepokúšajte štiepať drevo, ktoré obsahuje klinec, drôt alebo iné predmety.
- Pri práci udržiavajte poriadok; nahromadené naštiepané drevo a drevené triesky môžu vytvárať nebezpečné pracovné prostredie. Nikdy nepracujte pri preplnenom pracovnom prostredí, v ktorom sa môžete pošmyknúť, zakopnúť alebo spadnúť.
- Udržiavajte divákov v dostatočnej vzdialenosti od stroja a nikdy nedovoľte obsluhu nepovolaným osobám.

Zvyškové riziká

Stroj je skonštruovaný podľa stavu techniky a prijatých bezpečnostných technických pravidiel. Napriek tomu sa môžu pri práci vyskytnúť jednotlivé zvyškové riziká.

- Nebezpečenstvo poranenia pre prsty a ruky štiepadlom pri nesprávnom vedení alebo uložení dreva.
- Poranenia v dôsledku odhodeného obrobku pri nesprávnom vedení alebo držaní.
- Ohrozenie prúdom pri použití elektrických prípojových vedení v rozpore s určením.

- Nebezpečenstvo v dôsledku zvláštnych vlastností dreva (konáre, nerovnomerný tvar atď.).
- Ohrozenie zdravia prúdom pri použití elektrických prípojných vedení v rozpore s určením.
- Vypnite prístroj a vytriahnite sieťovú zástrčku pred nastavovacími a údržbárskymi prácami.
- Napriek všetkým prijatým opatreniam môžu pretrvávať zvyškové riziká, ktoré nie sú oviditeľné.
- Zvyškové riziká je možné minimalizovať, ak sa spolu dodržiavajú „bezpečnostné upozornenia“ a „použitie v súlade s určením“, ako aj návod na obsluhu.
- Vyhýbajte sa náhodným uvedeniam stroja do prevádzky: pri zasunutí zástrčky do zásuvky sa nesmie stlačiť tlačidlo prevádzky.
- Nikdy nevkladajte ruky do pracovnej oblasti, keď je stroj v prevádzke.
- Pri štiepaní môže z dôvodu vlastností dreva (napr. v dôsledku zrastov, výrezov nepravidelného tvaru atď.) dôjsť k ohrozeniam ako vymrštenie dielov, zablokovanie štiepačky a pomliaždenia.

6. Technické údaje

Motor V/Hz	230 V/50 Hz	400 V/50 Hz
Príkion P1	3000 W	2100 W
Výkon P2	2200 W	1500 W
Prevádzkový režim	S6 40 %	S6 40 %
Otáčky motora min ⁻¹	2800	2800
Fázový menič	-	áno
Rozmery D x Š x V	850 x 915 x 1495 mm	850 x 915 x 1495 mm
Výška stola	800 mm	
Pracovná výška	920 mm	
Dĺžka dreva min. – max.	10 – 55 cm	
Priemer dreva min. – max.:	8 – 30 cm	
Výkon max.	7 t	
Zdvih valca	495 mm	
Rýchlosť chodu vpred	4,5 cm/s	
Rýchlosť spätného chodu	16,5 cm/s	
Množstvo oleja	3,5 l	
Hmotnosť cca	98,5 kg	94,5 kg

Technické zmeny vyhradené!

Hluk

⚠ **Varovanie:** Hluk môže mať závažný vplyv na vaše zdravie. Pri hluku stroja vyššom ako 85 dB noste, prosím, vhodnú ochranu sluchu.

Hodnoty hluku (230 V~)

Hladina akustického výkonu L_{WA}	97,4 dB
Hladina akustického tlaku L_{pA}	89,8 dB
Neistota $K_{WA/pA}$	3 dB

Hodnoty hluku (400 V~)

Hladina akustického výkonu L_{WA}	98 dB
Hladina akustického tlaku L_{pA}	89,8 dB
Neistota $K_{WA/pA}$	3 dB

*Prevádzkový režim S6 40 %, neprerušená periodická prevádzka s prerušovaným zaťažením. Prevádzka sa skladá z času nábehu, času s konštantným zaťažením a času chodu naprázdno. Trvanie cyklu predstavuje 10 minút, relatívna doba zapnutia predstavuje 40 % trvania cyklu.

Tlaková sila:

Úroveň výkonu zabudovaného hydraulického čerpadla môže dosiahnuť krátkodobú úroveň tlaku pre štiepaciu silu až do 7 ton. V základnom nastavení sú hydraulické štiepačky nastavené z výroby na približne 10 % nižšiu úroveň výkonu.

Z bezpečnostných dôvodov nesmie používateľ základné nastavenia preštvávať.

Prosím dbajte na to, že vonkajšie okolnosti, ako napr. prevádzková a okolitá teplota, tlak vzduchu a vlhkosť ovplyvňujú viskozitu hydraulického oleja.

Navyše môžu dosiahnuteľnú úroveň tlaku ohroziť výrobné tolerancie a údržbové chyby.

7. Vybalenie

Otvorte obal a opatrne vyberte prístroj.

Odstráňte baliaci materiál, ako aj obalové a prepravné poistky (ak sú použité).

Skontrolujte, či je rozsah dodávky kompletný.

Prístroj a diely príslušenstva skontrolujte ohľadom poškodení spôsobených prepravou. V prípade reklamácií ihneď informujte dodávateľa. Neskoršie reklamácie nebudú uznané.

Obal podľa možnosti uschovajte až do uplynutia záručnej doby.

Pred použitím sa oboznámte s prístrojom na základe návodu na obsluhu.

Pri príslušenstve, ako aj pri dieloch podliehajúcich opotrebovaniu a náhradných dieloch, používajte iba originálne diely. Náhradné diely získate u svojho špecializovaného predajcu.

Pri objednávkach uvádzajte naše čísla výrobkov, ako aj typ a rok výroby prístroja.

⚠ POZOR!

Prístroj a baliaci materiál nie sú hračkami pre deti! Deti sa nesmú hrať s plastovými vreckami, fóliami a malými dielmi! Hrozí nebezpečenstvo prehltnutia a zadusení!

8. Montáž/Pred uvedením do prevádzky

8.1 Montáž kolies (7) (vrecko na príslušenstvo A)

- Uvoľnite skrutku so šesťhrannou hlavou na sponě (obr. 3 (1)) potiaľ, kým bude os kolesa pasovať do spony.
- Teraz zaveďte os kolesa do spony (obr. 3 (2)).
- Pevne upnite predtým uvoľnenú skrutku.
- Teraz namontujte kolesá a podložku.
- Zafixujte kolesá na os pomocou závlačky.
- Na záver namontujte malý kryt kolesa. Zopakujte tento postup na druhej strane.

8.2 Montáž stola (5)

- Uvoľnite skrutku s hviezdicovitou rukoväťou (obr. 4).
- Teraz odklopte obidve odkladacie stoly (11) smerom von, ako je to zobrazené na obr. 5.
- Teraz upevnite stôl do na to určeného držiaka a znova pevne utiahnite predtým uvoľnenú skrutku s hviezdicovitou rukoväťou (obr. 6 (2)).

8.3 Montáž kompl. ovládacích ramien (10) (vrecko na príslušenstvo B)

Ovládacie rukoväte ramien ukazujú von!

- Prestrčte skrutku so šesťhrannou hlavou a podložku cez vrtanie na ovládacom ramene (obr. 7 (1)).
- Zaveďte ovládacie rameno (A) do kolískového spínača (B) (obr. 7 (2)).
- Položte podložku (7a) medzi ovládacie rameno a odkladaciu plochu (obr. 7 (2)).
- Teraz zospodu upnite skrutku so šesťhrannou hlavou s podložkou a samopoistnou maticou.
- Pozor: Samopoistnú maticu utiahnite iba tak pevne, aby sa kompletným ovládacím ramenom dalo pohybovať.

bovať doľava a doprava.

- Teraz upevnite druhé ovládacie rameno na druhej strane podľa opísaného postupu.

8.4 Montáž čelusti (vrecko na príslušenstvo C)

- Prídavné držiaky (D) upevnite na čeluste (obr. 8) pomocou dvoch skrutiek s križovou drážkou, podložiek a matíc. Dbajte na to, aby bol dlhší prídavný držiak upevnený na čelusti (4), kratší prídavný držiak musí byť upevnený na čelusti (4a).
- Položte prestaviteľné čeluste na už privarené šesťhranné matice a upevnite ich pomocou priložených skrutiek s hviezdicovitou rukoväťou a podložiek (obr. 8).
- Pozor, vrúbky na čelustiach musia po montáži smerovať k sebe (obr. 9).

⚠ POZOR!

Prístroj pred uvedením do prevádzky bezpodmienečne kompletne zmontujte!

9. Uvedenie do prevádzky

Stroj sa musí nainštalovať bezpečne na stabilnom a rovnom podklade (napr. betónovej podlahe).

Aby bola zaručená stabilita, stroj je potrebné zoskrutkovať na podlahe dvomi zápusťnými kolíkmi a skrutkami (minimálne M10 x 80). (Pozri obr. 15)

Uistite sa, že je stroj namontovaný úplne a podľa predpisov. Pred každým použitím skontrolujte:

- prípojné vedenia na poškodené miesta (trhliny, rezy a pod.),
- stroj ohľadom prípadných poškodení,
- či sú všetky skrutky pevne utiahnuté,
- hydrauliku na netesné miesta a
- hladinu oleja,
- či funguje zapínač/vypínač.

Kontrola hladiny oleja (obr. 13)

Hydraulické zariadenie je uzavretý systém s olejovou nádržou, olejovým čerpadlom a riadiacim ventilom. Pred každým uvedením do prevádzky pravidelne kontrolujte hladinu oleja. Príliš nízka hladina oleja môže poškodiť olejové čerpadlo. Hladina oleja musí byť siahať po strednú značku na mierke oleja. Štiepací stĺp musí byť pred kontrolou zasunutý, stroj musí stáť rovno. Na odmeranie hladiny oleja úplne zaskrutkujte mierku oleja.

Funkčná skúška

Pred použitím sa má vykonať funkčná skúška.

Akcia:	Výsledok:
Obe rukoväti zatlačte nadol.	Štiepací nôž prejde nadol – do cca 10 cm nad stôl.
Uvoľnite jednu rukoväť.	Štiepací nôž zostane stáť vo zvolenej pozícii.
Pustite obidve rukoväte.	Štiepací nôž sa presunie späť do hornej pozície.

Pred každým použitím treba skontrolovať hladinu oleja, pozri kapitolu „Údržba“!

Odvzdušnenie (obr. 14)

Pred uvedením štiepačky do prevádzky odvzdušnite hydraulickú sústavu.

- Povoľte odvzdušňovaci klapku (15) o niekoľko otáčok, aby mohol z olejovej nádrže uniknúť vzduch.
- Počas prevádzky nechajte uzáver otvorený.
- Skôr ako pohnete štiepačkou, znova zatvorte uzáver, pretože inak môže vytečť olej.

Ak sa hydraulické zariadenie neodvzdušní, uzavretý vzduch poškodí tesnenia a tým pádom štiepačku!

Obmedzenie zdvihu pri krátkom dreve (obr. 10)

Dolná pozícia štiepacieho noža cca 10 cm nad štiepací stôl

- Štiepací nôž presuňte do požadovanej pozície a pustite jedno ovládacie rameno.
- Vypnite motor.
- Pustite druhé ovládacie rameno.
- Uvoľnite skrutku s hviezdicovitou rukoväťou (10a).
- Veďte nastavovaciu tyč zdvihu (8) nahor, kým ju nezastaví pružina.
- Znova utiahnite skrutku s hviezdicovitou rukoväťou (10a).
- Zapnite motor.
- Skontrolujte hornú polohu.

Zapínač/vypínač (12)

Pre zapnutie stlačte zelený gombík.

Pre vypnutie stlačte červený gombík.

Upozornenie: Pred každým použitím prekontrolujte funkciu zapínacej/vypínacej jednotky jednorazovým zapnutím a vypnutím.

Poistka proti opätovnému rozbehu pri výpadku prúdu (nulový vypínač)

Neúmyselné potiahnutie zástrčky alebo chybná poistka automaticky vypne prístroj pri výpadku prúdu. Pre opätovné zapnutie znova stlačte zelený gombík spínacej jednotky.

Štiepanie

- Položte drevo na stôl a pevne ho držte obomi rukoväťami. Potlačte rukoväť nadol, hneď ako štiepací nôž vnikne do dreva posuňte rukoväť smerom von pri súčasnom tlaku nadol. Tým zabránite, aby sa na prídružné plechy vyvíjal tlak.
- Štiepajte iba rovno odpiľené.
- Drevo štiepajte kolmo.
- **Nikdy neštiepajte naležato ani priečne.**
- Pri štiepaní dreva noste vhodné rukavice.
- **Pozor, nebezpečenstvo poranenia! Zaseknuté drevo neodstraňuje rukami, vždy ho vyrazte proti smeru štiepania.**

Pozor! Bočné odkladacie stoly sa nesmú používať ako podklad na štiepanie/štiepací stôl.

Ukončenie práce

- Presuňte štiepací nôž do dolnej pozície.
- Pustíte jedno ovládacie rameno.
- Vypnite prístroj a vytiahnite sieťovú zástrčku.
- Zatvorte odvodušňovaciu skrutku.
- Dodržiavajte všeobecné pokyny k údržbe.

10. Elektrická prípojka

Nainštalovaný elektromotor je pripojený a pripravený na prevádzku. Pripojenie zodpovedá príslušným ustanoveniam VDE a DIN.

Sieťová prípojka na strane zákazníka, ako aj predĺžovacie vedenie, musia zodpovedať týmto predpisom.

Použite prenosný osobný ochranný spínač (PRCD), ak v elektrickej sieti nie je inštalovaný prúdový chránič (RCD) s menovitým chybným prúdom max. 0,03 A.

- Výrobok spĺňa požiadavky normy EN 61000-3-11 a podlieha špeciálnym podmienkam pripojenia. To znamená, že použitie na ľubovoľných voľne voliteľných prípojných bodoch nie je dovolené.
- Výrobok môže v prípade nepriaznivých sieťových pomerov viesť k prechodným kolísaniam napätia.
- Výrobok je určený výhradne na používanie na prípojných bodoch, ktoré

a) neprekračujú maximálnu prípustnú impedanciu siete „Z“

($Z_{\max} = 0,354 \Omega (230 \text{ V}) / 1,043 \Omega (400 \text{ V})$), alebo b) majú zaťažiteľnosť permanentným prúdom siete minimálne 100 A na fázu.

- Ako používateľ musíte zabezpečiť, v prípade potreby po konzultáciách s vaším dodávateľom elektrickej energie, aby prípojný bod, na ktorom chcete výrobok prevádzkovať, spĺňal jednu z dvoch uvedených požiadaviek a) alebo b).

Poškodené elektrické prípojné vedenie

Na elektrických prípojných vedeniach často vznikajú škody na izolácii.

Príčinami môžu byť:

- tlakové miesta, keď sa prípojné vedenia vedú cez okno alebo medzeru medzi dverami.
- Miesta zalomenia v dôsledku neodborného upevnenia alebo vedenia prípojného vedenia.
- Rozrezané miesta vzniknuté pri prejazde cez prípojné vedenie.
- Poškodenie izolácie pri vytrhnutí z nástennej zásuvky.
- Trhliny v dôsledku starnutia izolácie.

Takéto poškodené elektrické prípojné vedenia sa nesmú používať a z dôvodu poškodenia izolácie sú životnebezpečné.

Elektrické prípojné vedenia pravidelne kontrolujte ohľadom poškodení. Dávajte pozor na to, aby pri kontrole prípojného vedenia nebolo vedenie pripojené k elektrickej sieti.

Elektrické prípojné vedenia musia zodpovedať príslušným ustanoveniam VDE a DIN. Používajte iba prípojné vedenia s označením H07RN.

Vytlačenie označenia typu na prípojnom kábli je predpis.

Pri motore na jednofázový striedavý prúd odporúčame pre stroje s vysokým nábehovým prúdom (od 3 000 W) istenie poistkami C 16A alebo K 16A!

Motor na striedavý prúd 230 V~ / 50 Hz

Sieťové napätie 230 V~/50 Hz

Sieťová prípojka a predĺžovacie vedenie musí byť 3-žilové = P + N + SL. - (1/N/PE).

Predĺžovacie vedenia musia mať prierez minimálne 1,5 mm².

Sieťová prípojka má istenie maximálne 16 A.

Trojfázový motor 400 V~ / 50 Hz

Sieťové napätie 400 V~ / 50 Hz

Sieťová prípojka a predlžovacie vedenie musí byť 5-žilové = 3 F + N + SL - (3/N/PE).

Predlžovacie vedenia musia mať prierez minimálne 1,5 mm².

Sieťová prípojka má istenie maximálne 16 A.

Pri sieťovej prípojke alebo zmene stanoviska sa musí prekontrolovať smer otáčania. Prípadne sa musí zameňovať polarita.

Otočte pólový menič v zástrčke prístroja.

11. Čistenie

Pozor!

Pred všetkými čistiacimi prácami vytiahnite sieťovú zástrčku.

Prístroj odporúčame čistiť bezprostredne po každom použití.

Raz za čas zo stroja utrite handrou triesky a prach.

Prístroj pravidelne čistite vlhkou handrou a malým množstvom mazačného mydla. Nepoužívajte čistiace prostriedky ani rozpúšťadlá, mohli by poškodiť plastové diely prístroja. Dbajte na to, aby sa do vnútra stroja nedostala žiadna voda.

12. Preprava

⚠ Pozor!

Pred prepravou vytiahnite sieťovú zástrčku.

Na prepravu štiepačky dreva sa musí štiepací nôž presunúť úplne nadol. Štiepačku pomocou rukoväte na štiepacom stúpe zľahka naklápajte, kým sa stroj nenakloní na kolesá a môže sa tak presúvať (obr. 11).

13. Skladovanie

⚠ Pozor!

Pred prepravou vytiahnite sieťovú zástrčku.

Pred uskladnením prístroja presuňte štiepací nôž do dolnej pozície.

Prístroj a jeho príslušenstvo skladujte na tmavom, suchom a nezamrzajúcom mieste neprístupnom pre deti. Optimálna skladovacia teplota sa nachádza medzi 5 a 30 °C.

Nástroj skladujte v pôvodnom balení.

Nástroj zakryte, aby ste ho chránili pred prachom alebo vlhkosťou. Návod na obsluhu skladujte pri nástroji.

14. Údržba

Pozor!

Pred všetkými údržbovými prácami vytiahnite sieťovú zástrčku.

Kedy vymením olej?

Prvá výmena oleja po 50 prevádzkových hodinách, potom každých 500 prevádzkových hodín.

Výmena oleja (obr. 12)

- Úplne zasuňte štiepací stĺp.
- Pod štiepačku umiestnite nádobu s objemom minimálne 6 l.
- Uvoľnite mierku oleja 14.
- Otvorte vypúšťaciu skrutku oleja 12a dole na olejovej nádrži, aby mohol vyteciť olej.
- Znova zatvorte vypúšťaciu skrutku oleja 12a.
- Naplňte 3,5 l nového hydraulického oleja pomocou čistého lievika.
- Znova zaskrutkujte mierku oleja.

Starý olej zlikvidujte v súlade s predpismi v miestnom zbernom mieste starého oleja. Použité oleje je zakázané vypúšťať do pôdy alebo zmiešavať s odpadom.

Odporúčame olej radu HLP 32.

Nosník štiepačky

Nosník štiepačky treba pred uvedením do prevádzky zľahka namasť tukom. Tento proces sa musí opakovať každých 5 prevádzkových hodín. Zľahka naneste tuk. **Nosník sa nesmie pohybovať na sucho.**

Hydraulický systém

Hydraulické zariadenie je uzavretý systém s olejovou nádržou, olejovým čerpadlom a riadiacim ventilom. Tento systém je z výrobného závodu skompletizovaný a nesmú sa na ňom vykonávať žiadne zmeny ani sa s ním nesmie nijako manipulovať.

Pravidelne kontrolujte hladinu oleja.

Príliš nízka hladina oleja poškodzuje olejové čerpadlo. Pravidelne kontrolujte tesnosť hydraulických prípojek a skrutkových spojov – prípadne ich dotiahnite.

Prípojky a opravy

Prípojky a opravy elektrického vybavenia smie vykonať iba kvalifikovaný elektrikár.

V prípade otázok uveďte nasledujúce údaje:

- druh prúdu motora,
- údaje z typového štítku stroja,
- údaje z typového štítku motora.

Servisné informácie

Je potrebné dbať na to, že pri tomto výrobku podliehajú nasledujúce diely použitiu primeranému alebo prirodzenému opotrebovaniu, resp. nasledujúce diely sú potrebné ako spotrebné materiály.

Diely podliehajúce opotrebovaniu*: vedenia rozvieračieho klinu/nosníka štiepačky, hydraulický olej.

* nie nevyhnutne obsiahnuté v rozsahu dodávky!

Náhradné diely a príslušenstvo získate v našom servisnom centre. Za týmto účelom naskenujte QR kód na titulnej strane.

15. Likvidácia a recyklácia

Upozornenia k baleniu



Baliace materiály sa dajú recyklovať. Prosím, likvidujte balenia ekologicky.

Upozornenia k zákonu o elektrických a elektronických zariadeniach (ElektroG)



Staré elektrické a elektronické zariadenia nepatria do domového odpadu, ale sa musia odviezť na triedený zber, resp. likvidáciu!

- Staré batérie alebo akumulátory, ktoré nie sú pevne zabudované v starom prístroji, sa musia vybrať bez porušenia! Ich likvidácia je regulovaná zákonom o batériách.
- Vlastníci alebo používatelia elektrických a elektronických zariadení sú zo zákona povinní ich po použití vrátiť.
- Koncový užívateľ je zodpovedný za vymazanie svojich osobných údajov na starom zariadení, ktoré má byť zlikvidované!
- Symbol prečiarknutého odpadkového koša na kolieskach znamená, že staré elektrické a elektronické zariadenia sa nesmú likvidovať s domovým odpadom.

- Elektrické a elektronické zariadenia je možné bezplatne odovzdať na týchto miestach:
 - Verejná likvidácia alebo zberné miesta (napr. obecné stavebné dvory).
 - Predajné miesta elektronických zariadení (stacionárne a online), ak sú predajcovia povinní ich prevziať späť alebo ich dobrovoľne ponúknuť.
 - Až tri staré elektrické zariadenia jedného typu s maximálnou dĺžkou hrany 25 centimetrov môžete bezplatne odovzdať bez toho, aby ste si najprv zakúpili nové zariadenie od výrobcu, alebo ich odovzdajte na inom autorizovanom zbernom mieste vo vašom okolí.
 - Viac dopĺňujúcich podmienok spätného odberu výrobcov a distribútorov sa dozviete v príslušnom zákazníckom servise.
- V prípade dodania nového elektrického zariadenia výrobcom do domácnosti môže výrobca na požiadanie koncového užívateľa zabezpečiť bezplatný odvoz starého elektrického zariadenia. Za týmto účelom kontaktujte zákaznícky servis výrobcu.
- Tieto vyhlásenia sa vzťahujú iba na zariadenia inštalované a predávané v krajinách Európskej únie a podliehajúce európskej smernici 2012/19/EÚ. V krajinách mimo Európskej únie môžu na likvidáciu odpadu z elektrických a elektronických zariadení platiť odlišné predpisy.

O možnostiach likvidácie opotrebovaného prístroja sa informujte na vašej samospráve alebo štátnej správe.

Palivá a oleje

- Pred likvidáciou prístroja sa musí palivová nádrž a nádoba na motorový olej vyprázdniť!
- Palivo a motorový olej nepatria do domového odpadu, ale musia sa zbierať, resp. likvidovať oddelene!
- Prázdne olejové a palivové nádrže sa musia ekologicky zlikvidovať.

16. Odstraňovanie porúch

V nasledujúcej tabuľke sú uvedené príznaky chýb a je tam opísané, ako môžete urobiť nápravu, keď váš stroj nepracuje správne. Ak pomocou toho nedokážete lokalizovať a odstrániť problém, obráťte sa na vašu servisnú dielňu.

Porucha	Možná príčina	Náprava
Hydraulické čerpadlo nenaskočí	Chýba napätie	Skontrolujte prívod prúdu.
	Tepelný spínač motora sa vypol	Motor nechajte vychladnúť vo vypnutom stave a po nejakom čase ho opäť naštartujte. Procesom vychladnutia sa tepelný spínač znova automaticky zapne.
Stĺp sa nepohybuje nahor	Nízka hladina oleja	Skontrolujte a doplňte hladinu oleja
	Jedna z pák nie je pripojená	Skontrolujte upevnenie pák
	Nečistoty v lištách	Vyčistite stĺp
Motor sa rozbehne, ale stĺp sa nepohybuje nahor	Nesprávny smer otáčania motora pri trojfázovom prúde	Skontrolujte a prestavte smer otáčania motora

A készüléken található szimbólumok magyarázata

A kézikönyvben használt szimbólumok arra szolgálnak, hogy felhívják a figyelmet a lehetséges kockázatokra. A biztonsági szimbólumokat, valamint az ezeket kísérő magyarázatokat pontosan értelmezni kell. Maguk a figyelmeztetések nem hártják el a kockázatokat, és nem helyettesítik a balesetek megelőzése érdekében hozott megfelelő intézkedéseket.

	Üzembe helyezés előtt olvassa el a kézikönyvet!
	Viseljen munkavédelmi lábbelit.
	Használjon munkakesztyűt.
	Használjon hallásvédőt és védőszemüveget.
	Használjon munkavédelmi sisakot.
	A munkaterületen tilos a dohányzás.
	Ne hagyja a padlóra folyni a hidraulikaolajat.
	Tartsa rendben a munkaterületet! A rendetlenség balesetveszélyes!
	A használt olajat megfelelően ártalmatlanítsa (a fáradt olaj helyi gyűjtőhelyén). A használt olajat tilos a földre ereszteni vagy a többi hulladékkal keverni.
	A védő- és biztonsági berendezések eltávolítása vagy módosítása tilos.
	A gép munkaterületén kizárólag a kezelő tartózkodhat. Tartsa távol a munkában részt nem vevő személyeket, valamint a házi- és használatokat a veszélyzónától (legalább 5 m távolság).
	A beszorult rönköket ne kézzel távolítsa el.

	<p>A készüléket ne használja nedves környezetben! Védje a nedvességtől!</p>
	<p>Figyelem! Javítási, karbantartási és tisztítási munkálatok előtt állítsa le a motort, és húzza ki a hálózati csatlakozódugót.</p>
	<p>Vágás- és zúzódásveszély; Soha ne nyúljon a veszélyes területekre, amikor mozog a hasítókécs.</p>
	<p>Nagyfeszültség miatti életveszély!</p>
	<p>A gépet csak egy személy kezelje!</p>
	<p>A munka megkezdése előtt körülbelül 2 fordulattal oldja ki a légtelenítő csavart. Szállítás előtt zárja le.</p>
	<p>Vigyázat! Mozdó szerszámok!</p>
	<p>Ne szállítsa fekvő helyzetben a készüléket!</p>
	<p>Emelési pont</p>
	<p>Figyelem! Használat előtt olvassa el a kezelési útmutatót. Az előírásnak megfelelően használja a fogantyút.</p>
	<p>A termék megfelel a hatályos európai irányelveknek.</p>
<p>△ Figyelem!</p>	<p>Ebben a kezelési utasításban azok a szakaszok, melyek a biztonságra vonatkoznak, az alábbi jelzéssel vannak ellátva.</p>
	<p>A termék megfelel a vonatkozó szerbiai irányelveknek.</p>

Tartalomjegyzék:
Oldal:

1.	Bevezetés	138
2.	A készülék leírása	138
3.	Szállított elemek	138
4.	Rendeltetésszerű használat	138
5.	Általános biztonsági utasítások	139
6.	Műszaki adatok	143
7.	Kicsomagolás	143
8.	Felépítés / az üzembe helyezés előtt	144
9.	Üzembe helyezés	144
10.	Elektromos csatlakozás	145
11.	Tisztítás	146
12.	Szállítás	146
13.	Tárolás	146
14.	Karbantartás	147
15.	Ártalmatlanítás és újrahasznosítás	147
16.	Hibaelhárítás	148
17.	Megfelelőségi nyilatkozat	354

1. Bevezetés

Gyártó:

SchepPach GmbH
Günzburger Straße 69
D-89335 Ichenhausen

Kedves Ügyfelünk!

Sok örömet és sikert kívánunk új készüléke használatához.

Megjegyzés:

A készülék gyártója a hatályos termékfelelősségi törvény szerint nem felelős a készüléken esett vagy a készülék által okozott károkért a következő esetekben:

- Szakszerűtlen kezelés
- A kezelési utasítás figyelmen kívül hagyása
- Illetéktelen szakember, harmadik fél által végzett javítás
- Nem eredeti pótalkatrészek beépítése és cseréje
- Nem rendeltetésszerű használat
- Az elektromos berendezés meghibásodása a nemzeti elektromos előírások és rendelkezések be nem tartása miatt.

Vegye figyelembe a következőket:

Mielőtt megkezdené a szerelést vagy az üzembe helyezést, olvassa végig a kezelési útmutató teljes szövegét.

Kezelési útmutatónkból megismerheti készülékét, és elsajátíthatja a rendeltetésszerű használatához szükséges ismereteket.

A kezelési útmutató fontos tudnivalókat tartalmaz arról, hogy hogyan lehet biztonságosan, szakszerűen és gazdaságosan dolgozni a készülékkel, valamint elkerülni a veszélyeket, megtakarítani a javítási költségeket, csökkenteni a kényszerű állásidőt, illetve növelni a készülék megbízhatóságát és élettartamát.

A kezelési útmutatóban foglalt biztonsági rendelkezéseken kívül feltétlenül be kell tartania azokat a hatályos előírásokat, melyek az adott országban a készülék üzemeltetésére vonatkoznak.

Őrizze a kezelési útmutatót a készüléke közelében, műanyag tasakban, védve a szennyeződéstől és a nedvességtől. Munkába állás előtt minden kezelőnek el kell olvasnia, majd gondosan be kell tartania a benne foglaltakat.

A gépen csak olyan személyek dolgozhatnak, akiket betanítottak a készülék használatára, és megismertettek az előforduló veszélyforrásokkal. Tartsa be a kezelők legkisebb életkorára vonatkozó rendelkezést.

A jelen kezelési útmutató biztonsági utasításain és országai speciális előírásain túl tartsa be az azonos kialakítású gépek üzemeltetésére vonatkozó általánosan elismert műszaki szabályokat is.

Nem vállalunk felelősséget az olyan balesetekért vagy károkért, amelyek azért keletkeznek, mert nem vették figyelembe a jelen útmutatót és a biztonsági utasításokat.

2. A készülék leírása

1. Szállítási fogantyúk
2. hasítóék
3. Hasítóoszlop
4. Állítható villák
5. Asztal
6. Borítás
7. Kerekek
8. Löketeállító rúd
9. Működtető fogantyú
10. Teljes kezelőkarok
11. Oldalsó lerakóasztal
12. Kapcsoló/dugasz kombináció
13. Motor
14. Nívópálca
15. Légtelenítő sapka

3. Szállított elemek

- A. Hasító
- B. Kezelőkarok
- C. Állítható villák
- D. Kiegészítő tartók
- E. Kerekek
- F. Tartozékzacskó (A, B, C)
- G. Kezelési útmutató
- H. Asztal lerakó asztalokkal

4. Rendeltetésszerű használat

A gépet csak rendeltetésszerűen szabad használni. Minden ettől eltérő használat nem rendeltetésszerűnek minősül. Az ebből fakadó minden kárért és sérülésért nem a gyártó, hanem a felhasználó/kezelő viseli a felelősséget.

A rendeltetésszerű használat része a biztonsági utasítások betartása, valamint a kezelési útmutatóban foglalt szerelési és üzemeltetési utasítások betartása is.

A gépet kezelő és karbantartó személyeknek ismerniük kell ezeket, és tájékozottnak kell lenniük a lehetséges veszélyekről.

Ezenfelül a lehető leghigorúbban be kell tartani a baleset-megelőzési előírásokat.

Vegye figyelembe a további általános érvényű munkaegészségügyi és biztonságtechnikai szabályokat is.

Ha a gépen változtatást hajt végre, az ebből eredő károkért a gyártó nem vállal felelősséget.

- A hidraulikus hasítógép csak álló üzemeltetésre alkalmas, a fadarabokat csak álló helyzetben, szálirányban lehet hasítani. A hasítható fadarabok méretei:
Fa hossza, min. - max.: 10–55 cm
Fa átmérője, min. – max. 8–30 cm
- A fadarabot soha ne hasítsa fekvő helyzetben, vagy a szálirányra merőlegesen.
- Tartsa be a gyártó biztonsági, munkavégzési és karbantartási előírásait, valamint a műszaki adatokban meghatározott méreteket.
- Tartsa be a vonatkozó baleset-megelőzési előírásokat és a többi általánosan elfogadott biztonságtechnikai szabályt.
- A gépet csak olyan személy üzemeltetheti, tarthatja karban és javíthatja, akit ezzel megbíztak és a veszélyekkel kapcsolatban kioktattak. Ha a gépen önkényes változtatást hajt végre, az ebből eredő károkért a gyártó nem vállal felelősséget.
- A gépet kizárólag a gyártó eredeti tartozékaival és eredeti szerszámaival szabad használni.
- Minden ettől eltérő használat nem rendeltetészerűnek minősül. Az ebből eredő károkért a gyártó nem felel; a kockázatot egyedül a használó viseli.

Kérjük, vegye figyelembe, hogy készülékeinket rendeltetésük szerint nem professzionális, hivatásszerű vagy ipari használatra tervezték. A készülékekre semmilyen garanciát nem vállalunk, ha kisipari, kéziipari vagy ipari, valamint ezekkel egyenértékű tevékenységekhez használja.

5. Általános biztonsági utasítások

A jelen kezelési útmutatóban az Ön biztonságával kapcsolatos helyeket az alábbi szimbólum jelöli:

Általános biztonsági utasítások

- A gép használata előtt olvassa végig a használati és karbantartási kézikönyvet.
- Az esetlegesen a lábára eső rönkök elleni védelem érdekében mindig viseljen biztonsági lábbelit.
- Mindig viseljen munkavédelmi kesztyűt, amely védi a kezeket a munka során keletkező forgáccsal és szilánkokkal szemben.

- Mindig viseljen védőszemüveget vagy rostélyt, amely védi a szemet a munka során keletkező forgáccsal és szilánkokkal szemben.
- A védő- és biztonsági berendezések eltávolítása vagy módosítása tilos.
- A gép körüli munkaterületen a kezelőn kívül más nem tartózkodhat. A géptől számított 5 méteres sугarú körön belül ne tartózkodjanak más személyek vagy állatok.
- A használt olajat tilos a szabadba eresztetni. Az olajat az üzemeltetés helyén érvényes nemzeti törvényi előírásoknak megfelelően ártalmatlanítsa.

Kezek vágásának és zúzódásának veszélye:

- Soha ne nyúljon a veszélyes területekre, miközben mozog az ék.

Figyelmeztetés!

Soha ne távolítsa el kézzel az ékre szorult rönköket.

Figyelmeztetés!

Az összes karbantartási munkát előtt húzza ki a hálózati csatlakozót.

Figyelmeztetés!

A típustáblán megadott feszültséget használjon.

Örizzze meg ezeket az utasításokat!

A munkahely biztonsága

- Tartsa tisztán és rendszerben a munkaterületet. A rendtelenség és a megvilágítatlan munkaterületek balesetekhez vezethetnek.
- Ne dolgozzon ezzel a készülékkel olyan robbanásveszélyes környezetben, ahol éghető folyadékok, gázok vagy porok találhatóak. Az elektromos szerszámok szikráznak, és a szikrák meggyújthatják a port és a gőzöket.
- Az elektromos szerszám használata során tartsa távol a gyermekeket és más személyeket. A figyelem elterelése miatt elveszízheti uralmát a készülék felett.

Elektromos biztonság

Figyelem!

Elektromos szerszámok használatakor az elektromos áramütés, a sérülés- és tűzveszély ellen tartsa be a következő alapvető biztonsági intézkedéseket. Használat előtt olvassa el az elektromos szerszám összes útmutatóját és tartsa be a biztonsági utasításokat.

- A készülék csatlakozódugója illeszkedjen a csatlakozóaljzatba. A dugós csatlakozót semmilyen módon nem szabad módosítani. A védőföldeléssel

ellátott készülékekkel együtt ne használjon adapteres csatlakozót. A változatlan dugós csatlakozók és a hozzájuk illő csatlakozóaljzatok csökkentik az áramütés kockázatát.

- Kerülje el a teste földelt felületekkel, például csövekkel, fűtésekkel, tűzhelyekkel és hűtőszekrényekkel való érintkezését. Megnö az áramütés kockázata, ha a teste földelve van.
- Tartsa esőtől és nedvességtől távol a készüléket. Az elektromos készülékbe hatoló víz növeli az áramütés kockázatát.
- Ne használja a kábelt a rendeltetésétől eltérő módon, például a készülék szállításához, felakasztásához vagy a csatlakozódugó aljzattól való kihúzásához. Tartsa távol a kábelt hőtől, olajtól, éles élektől és a készülék mozgó alkatrészeitől. A sérült vagy összegubancolódott kábel növeli az áramütés kockázatát.
- Ha a szabadban dolgozik az elektromos szerszámmal, akkor csak olyan hosszabbító kábeleket alkalmazzon, amelyek használata kültéren is engedélyezett. A kültéri használatra engedélyezett hosszabbító kábel használata csökkenti az áramütés kockázatát.
- Az elektromos szerszámot egy legfeljebb 16 A-es biztosítókkal rendelkező védőérintkezős aljzat használatával csatlakoztassa az áramhálózatra. Javasoljuk, hogy szereljen be egy hibaáram-védőberendezést, amelynek névleges kioldóárama legfeljebb 30 mA. Kérjen tanácsot villanyszerelőjétől.

Személyi biztonság

- A gépet csak 18. életévét betöltött személy kezelheti.
- Gyermek nem végezhetnek munkát a termékkel.
- Legyen figyelmes, ügyeljen arra, amit csinál, és az elektromos szerszám használata során jözzon ésszel cselekedjen. Ne használja a készüléket, ha fáradt, vagy ha drogok, alkohol vagy gyógyszerek hatása alatt áll.
- Az elektromos készülék használata során egy pillanatra figyelmen kívül hagyás súlyos sérüléseket okozhat.
- Viseljen személyi védőfelszerelést, és mindig használjon védőszemüveget. Az elektromos szerszám típusától és használatától függően alkalmazott személyi védőfelszerelések, például porvédő maszk, csúszásbiztos munkavédelmi cipő, munkavédelmi sisak vagy hallásvédő viselése csökkenti a sérülések kockázatát.
- Viseljen hallásvédőt. A zaj hatására halláskárosodást szenvedhet.

- Viseljen porvédő maszkot. Fa és más anyagok megmunkálásakor egészségre káros por keletkezhet. Azbeszttartalmú anyag megmunkálása tilos!
- Viseljen védőszemüveget. A munka közben keletkező szikrák vagy a készülékből kikerülő szilánkok, forgács és por látásvesztést okozhat.
- Kerülje el az akaratlan üzembe helyezést. Mielőtt kihúzná a csatlakozódugót az aljzattól, győződjön meg arról, hogy a kapcsoló „KI” állásban van.
- Ha a készülék szállítása közben a kapcsolón tartja az ujját, vagy a készüléket bekapcsolva csatlakoztatja az áramellátásra, akkor balesetek történhetnek.
- A készülék bekapcsolása előtt távolítsa el a beállító szerszámokat vagy a csavarkulcsokat. A készülék forgó részében maradt szerszám vagy kulcs sérüléseket okozhat.
- Ne becsülje túl magát. Gondoskodjon a stabil állásról, és mindig őrizze meg egyensúlyát. Ezáltal várakozó helyzetekben is jobban irányíthatja a készüléket.
- Viseljen megfelelő ruházatot. Ne viseljen túl bő ruházatot vagy ékszereket. Haját, ruházatát és kesztyűjét tartsa távol a maguktól mozgó alkatrészekről. A mozgó alkatrészek elkapathatják a laza ruházatot, az ékszereket vagy a hosszú haját.

Az elektromos szerszámok gondos kezelése és használata

- Ne terhelje túl a szerszámot. Munkájához az ahhoz meghatározott elektromos készüléket használja. A megfelelő elektromos szerszámmal jobban és biztonságosabban dolgozhat a megadott teljesítménytartományban.
- Ne használjon olyan elektromos szerszámot, amelynek hibás a kapcsolója. Az az elektromos szerszám, amelyet nem lehet be- vagy kikapcsolni, veszélyesnek számít, és meg kell javítani.
- Húzza ki a csatlakozódugót az aljzattól, mielőtt beállításokat végez a készüléken, tartozékokat cserél ki vagy félreteszi a készüléket. Ezen elővigyázatossági intézkedések megakadályozzák a készülék akaratlan elindulását.
- A nem használt elektromos szerszámokat gyerekektől távol tartsa. Ne hagyja, hogy a készüléket olyan személyek használják, akik nem ismerik azt, vagy nem olvasták el a jelen utasításokat. Az elektromos szerszámok veszélyesek, ha tapasztalatlan személyek használják őket.
- Gondosan ápolja a készüléket. Ellenőrizze, hogy a mozgó alkatrészek kifogástalanul működnek-e, nem szorulnak-e, nincsenek-e törött vagy sérült alkatrészek, amelyek negatív hatással lennének a készülék

működésére. A készülék használata előtt javíttassa meg a sérült alkatrészeket.

- Sok balesetet a rosszul karbantartott elektromos szerszámok okoznak. Tartsa élesen és tisztán a vágószerszámokat. A gondosan ápolott, éles vágóélekkel rendelkező vágószerszámok kevésbé szorulnak be, és könnyebben vezethetők.
- Az elektromos szerszámot, betéteket stb. jelen utasításoknak, illetve a kifejezetten ezen készülékűipushoz előírtaknak megfelelően használja. Közben vegye figyelembe a munkafeltételeket és a végrehajtandó feladatokat is.
- Az elektromos szerszámoknak a tervezett alkalmazásuktól eltérő használata veszélyes helyzetekhez vezethet.

Szerviz

- Csak képzett szakemberrel, eredeti pótalkatrészek használatával javíttassa a készüléket. Ezáltal biztosítható a készülék biztonságának megőrzése.

Figyelmeztetés!

Ez az elektromos szerszám üzem közben elektromágneses mezőt hoz létre. Ez a mező bizonyos körülmények között negatív hatással lehet az aktív vagy passzív orvosi implantátumokra.

A komoly és súlyos sérülések kockázatának elkerülése érdekében javasoljuk, hogy az orvosi implantátummal rendelkező személyek az elektromos szerszám használata előtt keressék fel orvosukat és implantátumuk gyártóját.

Speciális biztonsági utasítások a fahasítóhoz

⚠ Vigyázat!

Mozgó géprészek. Ne nyúljon a hasítóterületre.

⚠ FIGYELMEZTETÉS!

E nagy teljesítményű készülék használata különleges veszélyek forrása lehet. Különösen ügyeljen a saját és a környezetében található személye biztonságára. A sérülések kockázatának, valamint a veszélyek csökkentése érdekében mindig tartsa be az alapvető biztonsági intézkedéseket.

A gépet csak egy kezelő üzemeltetheti.

- Soha ne próbáljon meg olyan rönköket hasítani, amelyek nagyobbak a javasolt maximális rönkméretnél.
- A rönkök nem tartalmazhatnak szegeket vagy drótokat, amelyek kirepülhetnek, vagy a gép sérülését okozhatják.

- A rönkök a végükön legyenek laposan levágva, és az összes ág legyen eltávolítva a rönkről.
- Mindig az erezet irányában hasítsa a fát. A fadarabot ne helyezze és hasítsa a hasítógépre merőlegesen, mert ez a hasítógép sérülését okozhatja.
- A kezelő két kézzel kezelje a gépvezérlést, és ne használjon másik szerkezetet a vezérlés pótlására.
- A gépet csak felnőttek üzemeltethetik, akik az üzemeltetés előtt elolvasták a használati útmutatót. A gépet soha nem szabad a kézikönyv elolvasása nélkül üzemeltetni.
- Soha ne hasítson egyszerre, egy lépésben két rönköt, mert kirepülhet a fa, és ez veszélyes lehet.
- Üzemelés közben soha ne helyezzen be utólag fadarabot, és ne cseréljen fadarabot, mert ez nagyon veszélyes.
- Miközben a géppel dolgozik, a géptől számított legalább 5 méteres sugarú körön belül ne tartózkodjanak más személyek vagy állatok.
- Soha ne módosítsa a hasítógép védőszerkezeteit, és ne dolgozzon ezek nélkül.
- 5 másodpercnél hosszabb hengernyomással soha ne kényszerítse a hasítógépet túl kemény fa hasítására. A nyomás alatt álló felforrósodott olaj a gép sérülését okozhatja. Állítsa meg a gépet, és a rönk 90°-kal történő elforgatása után kísérelje meg újra a rönk hasítását. Ha még mindig nem sikerül a rönk hasítása, az azt jelenti, hogy a fa keménysége meghaladja a gép teljesítőképességét, és a fahasító sérülésének elkerülése érdekében félre kell tennie ezt a rönköt.
- Soha ne hagyja felügyelet nélkül járni a gépet. Ha nem dolgozik, akkor állítsa meg a gépet, és válassza le a hálózatról.
- Ne üzemeltesse földgáz, benzincsővek és egyéb éghető anyagok közelében a gépet.
- Soha ne nyissa fel a kapcsolódobozt vagy a motorborítást. Szükség esetén vegye fel a kapcsolatot egy képzett villanyszerelővel.
- Gondoskodjon arról, hogy a gép és a kábelek soha ne érintkezzenek vízzel.
- Gondosan kezelje az áramkábel, és a kihúzáshoz ne húzza visszafelé és ne rángassa a hálózati kábelt. Tartsa távol a túlzott hőtől az olajtól és az éles szélű tárgyaktól a kábeleket.
- A munkavégzés során ügyeljen a hőmérsékletviszonyokra. A rendkívül alacsony vagy rendkívül magas környezeti hőmérsékletek üzemzavarokhoz vezethetnek.
- A gépet először használó személyek kapjanak a hasítógép használatára vonatkozó gyakorlati oktatást egy tapasztalt kezelőszemélytől, és először csak felügyelet alatt dolgozzanak.

A munkavégzés előtt ellenőrizze

- hogy a készülék összes funkciója megfelelően működik-e
- hogy az összes biztonságtechnikai berendezés (kétkézes biztonsági kapcsolás, vészleállító kapcsoló) megfelelően működik-e
- hogy megfelelően kikapcsolható-e a készülék
- hogy megfelelő-e a készülék beállítása (rönkálátét, rönktartó karmok, hasítóék magassága)

A munkavégzés során mindig tartsa akadályoktól (például fadarabok) mentesen a munkaterületet.

Speciális biztonsági utasítások a fahasító üzemeltetéséhez

E nagy teljesítményű készülék használata során különleges veszélyek jelentkezhetnek. Különösen ügyeljen a saját és a környezetében található személye biztonságára.

Hidraulika

Soha ne üzemeltesse a készüléket, ha a hidraulikafo lyadék miatt veszély áll fenn. A hasítógép használata előtt ellenőrizze, hogy nincs-e szivárgás a hidraulikában. Győződjön meg arról, hogy a készülék és a munkaterület tiszta, és nincsenek olajfoltok. A hidraulikafo lyadék veszélyeztetéseket idézhet elő, mivel csúszást és elesést okozhat, a gép használata közben elcsúszhatnak a kezek, vagy tűzveszély állhat fenn.

Elektromos biztonság

- Elektromos veszélyeztetés esetén soha ne üzemeltesse ezt a készüléket. Nedves környezetben soha ne üzemeltessen elektromos készülékeket.
- Soha ne üzemeltessen nem megfelelő tápvezetékkel vagy hosszabbító vezetékkel a készüléket.
- Soha ne üzemeltesse ezt a készüléket, ha nem egy olyan, megfelelően földelt hálózatra csatlakozik, amelynek teljesítménye megfelel a feltüntetett adatokkal, és amelyet biztosíték véd.

Mechanikai veszélyek

- A fa hasítása különleges mechanikai veszélyekkel jár.
- Soha ne üzemeltesse megfelelő védőkesztyű, acélsarokkal rendelkező lábbeli és engedélyezett szemvédelem viselése nélkül ezt a készüléket.
 - Vigyázzon a keletkező szilánkokkal. Kerülje a szúrt sérüléseket és a készülék esetleges berágódását.
 - Soha ne próbáljon meg túl hosszú vagy túl rövid rönköket hasítani, amelyek nem illenek megfelelően a készülékbe.

- Soha ne próbáljon meg olyan rönköket hasítani, amelyek szegeket, drótokat vagy egyéb tárgyakat tartalmaznak.
- Teremtse rendet a munkavégzéshez. A felhalmozódott hasított fa és faforgács veszélyes munkakörnyezetet teremthet. Soha ne folytassa a munkavégzést ilyen túlszűfolt munkakörnyezetben, ahol elcsúszásra, botlásra vagy elesésre kerülhet sor.
- Tartsa távol a nézelődőket a készüléktől, és soha ne hagyja, hogy illetéktelen személyek kezeljék a készüléket.

Fennmaradó kockázatok

A gép a technika jelenlegi állása és az elismert biztonságtechnikai előírások szerint készült. A munkavégzés során azonban ennek ellenére is felléphetnek fennmaradó kockázatok.

- A hasítószerszám szakszerűtlen vezetésekor vagy a fa szakszerűtlen felhelyezésekor sérülésveszély fenyegeti az ujjakat és kezeket.
- Szakszerűtlen tartás vagy vezetés esetén a kisodródó munkadarab sérüléseket okozhat.
- Nem előírászerű villamos csatlakozóvezetékek használatakor áramütés veszélye áll fenn.
- A fa különleges tulajdonságai (ágak, egyenetlen alak stb.) veszélyeket hordoznak magukban.
- Nem előírászerű villamos csatlakozóvezetékek használatakor áramütés veszélye áll fenn.
- Mielőtt beállítási vagy karbantartási munkálatokat végezne a készüléken, mindig kapcsolja ki a készüléket, és húzza ki a hálózati csatlakozót.
- Emellett fennállhatnak olyan, nem nyilvánvaló fennmaradó kockázatok is, melyek minden elővigyázatosság ellenére sem szüntethetők meg.
- A fennmaradó kockázatok minimalisra csökkenthetők azonban a „Biztonsági utasítások”, a „Rendeltetésszerű használat” és a kezelési útmutató együttes betartásával.
- Kerülje a gép véletlen üzembe helyezését: a dugós csatlakozó a csatlakozó aljzatba való bevezetésekor nem szabad megnyomni a bekapcsoló gombot.
- A kezét tartsa távol a munkaterülettől, ha a gép üzemel.
- Hasogatásnál a fa minőségének megfelelően (pl. kinövések, szabálytalan formájú rönkök, stb.) különféle veszélyhelyzetek alakulhatnak ki, mint például a darabok kivetődése, a hasító elakadása és zúzódasveszély.

6. Műszaki adatok

Motor V/Hz	230 V / 50 Hz	400 V / 50 Hz
P1 felvett teljesítmény	3000 W	2100 W
P2 leadott teljesítmény	2200 W	1500 W
Üzem mód	S6 40%	S6 40%
Motorfordulatszám perc ⁻¹	2800	2800
Fázisváltó	-	igen
Méret, H x Sz x M	850 x 915 x 1495 mm	850 x 915 x 1495 mm
Asztalmagasság	800 mm	
Munkamagasság	920 mm	
Fa hossza min. – max.	10–55 cm	
Fadarab átmérője min. – max.:	8–30 cm	
Max. teljesítmény	7 t	
Henger lökete	495 mm	
Előtolási sebesség	4,5 cm/s	
Visszafutási sebesség	16,5 cm/s	
Olajmennyiség	3,5 l	
Tömeg, kb.	98,5 kg	94,5 kg

A műszaki változtatás jogát fenntartjuk!

Zajok

⚠ **Figyelmeztetés:** A zaj súlyos következményekkel járhat az egészségre nézve. Ha a gép zaja meghaladja a 85 dB értéket, akkor viseljen megfelelő hallásvédőt.

Jellemző zajértékek (230 V~)

L_{WA} hangteljesítményszint	97,4 dB
L_{pA} hangnyomásszint	89,8 dB
$K_{wa/pA}$ bizonytalanság	3 dB

Jellemző zajértékek (400 V~)

L_{WA} hangteljesítményszint	98 dB
L_{pA} hangnyomásszint	89,8 dB
$K_{wa/pA}$ bizonytalanság	3 dB

*S6 üzemmód, 40%, megszakítás nélküli szakaszos üzem időszakos terheléssel. Az üzemelés a beindítási időből, az állandó terhelésű időből és az üresjáratú időből tevődik össze. A működési idő 10 perc, a relatív bekapcsolási időtartam a működési idő 40%-a.

Nyomóérő:

A beépített hidraulikaszivattyú teljesítményszintje rövid időre elérheti a 7 tonnás hasítóerő kifejtéséhez szükséges nyomásszintet. Alapbeállításként a hidraulikus hasító gyárilag ennél kb. 10%-kal alacsonyabb teljesítményszintre van beállítva.

Biztonsági okokból a felhasználó nem állíthatja át az alapbeállításokat.

Kérjük, vegye figyelembe, hogy a külső körülmények, mint az üzemi és környezeti hőmérséklet, a légnyomás és a páratartalom befolyásolják a hidraulikaolaj viselkedését.

Emellett a gyártási tűrések és a karbantartási hibák is csökkenthetik az elérhető nyomás szintjét.

7. Kicsomagolás

Nyissa ki a csomagolást, és óvatosan vegye ki a készüléket.

Távolítsa el a csomagolóanyagot, valamint a csomagolási/szállítási biztosítókat (ha vannak).

Ellenőrizze a szállított elemek hiánytalanságát.

Ellenőrizze, hogy a készülék és tartozékai nem szenvedtek-e szállítási sérüléseket. Reklamáció esetén azonnal értesítse a szállítót. Utólagos reklamációkat nem fogadunk el.

Lehetőleg a jótállási idő lejártáig őrizze meg a csomagolást.

A használatba vétel előtt ismerje meg a készüléket a kezelési útmutatóból.

Tartozékként, valamint kopó- és pótalkatrészként csak eredeti alkatrészeket használjon. Pótalkatrészeket szakkereskedőjénél vásárolhat.

Rendelésnél adja meg a cikkszámot, valamint a gép típusát és gyártási évét.

⚠ FIGYELEM!

A készülék és a csomagolóanyag nem játékszer! Ne engedje, hogy a gyermekek a műanyag zacskókkal, fóliákkal és apró részekkel játszanak! Lenyelés és fulladás veszélye áll fenn!

8. Felépítés / az üzembe helyezés előtt

8.1 Kerekek felszerelése (7) (tartozékok A tasakja)

- Lazítsa meg a hatlapfejű csavart a fűlnél (3. ábra (1)) annyira, hogy a keréktengely a fülbe illeszkedjen.
- Most vezesse be a keréktengelyt a fülbe (3. ábra (2)).
- Húzza meg az előzőleg meglazított csavart.
- Most helyezze fel a kerekeket és az alátétet.
- Rögzítse a kerekeket egy sasszeggel a tengelyre.
- Végezetül helyezze fel a kis keréksapkát. Ismételje meg a folyamatot a másik oldalon is.

8.2 Az asztal felszerelése (5)

- Lazítsa meg a csillagmarkolatos csavart (4. ábra).
- Most hajtsa ki mindkét oldalsó tárolóasztalt (11) az 5. ábra szerint.
- Most helyezze be az asztalt a számára kijelölt tartóba, majd húzza meg újra a korábban kioldott csillagmarkolatos csavart (6. ábra (2)).

8.3 A teljes kezelőkarok felszerelése (10) (B mellékelt tasak)

A karok működtető markolatai kifelé néznek!

- A hatlapfejű csavart és az alátétet tolja át a kezelőkaron lévő furaton (7. ábra (1)).
- Vezesse a kezelőkart (A) a kapcsolóhimbába (B) (7. ábra (2)).
- Helyezze a hézagoló alátétet (7a) a kezelőkar és a lerakóasztal közé (7. ábra (2)).
- Most húzza meg alulról a hatlapfejű csavart az alátéttel és egy önzáró anyával.
- Figyelem: Az önzáró anyát csak annyira szorítsa meg, hogy a teljes kezelőkar még mozogni tudjon jobbra és balra.
- A fent ismertetett módszerrel rögzítse a másik kezelőkart a másik oldalon.

8.4 Villák felszerelése (tartozékok C tasakja)

- Rögzítse a kiegészítő tartókat (D) két-két keresztornyos csavarral, alátétekkel és anyákkal a villákra (8. ábra). Ügyeljen arra, hogy a hosszabb kiegészítő tartót a (4) villára rögzítse, míg a rövidebb kiegészítő tartót a (4a) villára kell rögzíteni.
- Helyezze az állítható villákat a már felhegesztett hatlapú anyákra, majd rögzítse ezeket a mellékelt csillagmarkolatos csavarokkal és alátétekkel (8. ábra).
- Figyelem! A villákon elhelyezett fogaknak a felszerelést követően egymás felé kell néznie (9. ábra).

△ FIGYELEM!

Az üzembe helyezés előtt feltétlenül szerelje össze teljesen a készüléket!

9. Üzembe helyezés

A gépet stabilan, szilárd és sík talajra (pl. betonpadlóra) állítsa fel.

A stabilitás garantálása érdekében a gépet két dübelrel és két csavarral (legalább M10 x 80) csavarozza a padlóhoz (lásd a 15. ábrát).

Bizonyosodjon meg arról, hogy hiánytalanul és az előírásoknak megfelelően szerelték össze a gépet. Minden egyes használat előtt ellenőrizze:

- a csatlakozóvezetékek sérült helyeit (szakadások, vágások és hasonlók),
- a gép esetleges sérüléseit,
- hogy az összes csavar szorosan meg van-e húzva,
- a hidraulika szivárgási helyeit és
- az olajsintet,
- a be-/kikapcsoló működését.

Az olajsint ellenőrzése (13. ábra)

A hidraulikaberendezés egy zárt, olajtartállyal, olajszivattyúval és vezérlőszelleppel rendelkező rendszer. Rendszeresen, minden egyes üzembe helyezés előtt ellenőrizze az olajsintet. A túl alacsony olajsint az olajszivattyú sérülését okozhatja. Az olajsint a nívópálca középső jelölésén belül kell legyen. A vizsgálat előtt tolja be a hasítóoszlopot, és a gép álljon egyenesen. Az olajsint méréséhez teljesen csavarozza be a nívópalcát.

A működés ellenőrzése

Minden egyes használat előtt végezze el a működés ellenőrzését.

Lépés:	Eredmény:
Mindkét fogantyú lenyomása.	A hasítókés lefelé süllyed – kb. 10 cm-rel az asztal fölé.
Engedje el az adott markolatot.	A hasítókés megáll a kiválasztott helyzetben.
Engedje el mindkét markolatot.	A hasítókés visszamegy a felső helyzetbe.

Minden egyes használat előtt végezze el az olajsint vizsgálatát. Lásd a „Karbantartás” című fejezetet!

Légtelenítés (14. ábra)

A hasítógép üzembe helyezése előtt légtelenítse a hidraulikaberendezést.

- Oldja ki néhány fordulattal a szellőzősapkát (15), hogy a levegő távozhasson az olajtartályból.
- Üzem közben hagyja nyitva a sapkát.
- A hasítógép mozgatása előtt zárja vissza a sapkát, különben kifolyhat az olaj.

Ha nem légteleníti a hidraulikaberendezést, akkor a bezárt levegő a tömítések, és ezzel a hasítógép sérülését okozza.

Löketterelőzés rövid fa esetén (10. ábra)

Hasítókés alsó helyzete: kb. 10 cm-rel a hasítóasztal felett

- Vigye a kívánt helyzetbe a hasítókést, és engedje el az egyik kezelőkart.
- Kapcsolja ki a motort.
- Engedje el a másik kezelőkart.
- Oldja ki a csillagmarkolatos csavart (10a).
- Mozgassa felfelé a löketterelőző rudat (8), amíg a rugó meg nem állítja.
- Ismét húzza meg a csillagmarkolatos csavart (10a).
- Kapcsolja be a motort.
- Ellenőrizze a felső helyzetet.

Be-/kikapcsolás (12)

Bekapcsoláshoz nyomja meg a zöld gombot.

Kikapcsoláshoz nyomja meg a piros gombot.

Megjegyzés: Minden egyes használat előtt ellenőrizze egyszeri be- és kikapcsolással, hogy működik-e a be-/kikapcsoló egység.

Áramszünetet követő újraindulás elleni biztosítás (nullfeszültség-kioldó)

Áramkimaradás, a csatlakozódugó akaratlan kihúzása vagy a biztosíték meghibásodása esetén automatikusan kikapcsol a készülék. Visszakapcsoláshoz nyomja meg újra a kapcsolóegység zöld gombját.

Hasítás

- Helyezze az asztra a fát, mindkét fogantyúval tartsa szorosan, nyomja lefelé a fogantyúkat, majd amint a hasítókés a fába hatol, tolja kifelé a fogantyúkat, miközben lefelé nyomja őket. Ezzel megakadályozható, hogy nyomás hasson a tartólemezekre.
- Csak egyenesen lefűrészelt fadarabokat hasítson.
- Függetlenül hasítsa a fát.
- **Soha ne végezze a hasítást a fa fekvő vagy mérőleges helyzetében.**
- Viseljen megfelelő kézvédelmet a hasításhoz.

- **Figyelem, sérülésveszély! A beszorult fát ne kézzel távolítsa el, hanem mindig a hasítási iránnyal ellentétesen üsse ki.**

Figyelem! Az oldalsó lerakóasztalokat nem szabad hasító alátétként/hasítóasztalként használni.

A munka befejezése

- Mozgassa az alsó állásba a hasítókést.
- Engedje el az egyik kezelőkart.
- Kapcsolja ki a készüléket, és húzza ki a hálózati csatlakozót.
- Zárja le a légtelenítő csavart.
- Tartsa be az általános karbantartási előírásokat.

10. Elektromos csatlakozás

A telepített villanymotor üzemkész állapotban van csatlakoztatva. A csatlakozás megfelel a vonatkozó VDE és DIN előírásoknak.

Az ügyfél által biztosított hálózati csatlakozásnak, valamint az alkalmazott hosszabbító vezetéknek meg kell felelnie ezen előírásoknak.

Használjon mozgatható személyi védőkapcsolót (PRCD), ha a tápellátást biztosító hálózatra nincs telepítve max. 0,03 A névleges hibaáramú hibaáram-védőkapcsoló (RCD).

- A termék megfelel az EN 61000-3-11 követelményeknek, és különleges feltételekkel csatlakoztatható. Ez azt jelenti, hogy nem engedélyezett a tetszőleges, szabadon választható csatlakozási pontokon történő használat.
- Kedvezőtlen hálózati viszonyok esetén a termék átmeneti feszültségingadozást okozhat.
- A terméket kizárólag olyan csatlakozási helyen történő használatra tervezték, amely
 - a) a maximálisan megengedett „Z” hálózati impedanciát ($Z_{max} = 0,354 \Omega (230V) / 1,043 \Omega (400V)$) ne lépje túl vagy
 - b) a hálózat állandó áramterhelhetősége fázisonként legalább 100 A.
- Felhasználóként Önnek kell gondoskodni arról, szükség esetén az áramszolgáltatóval egyeztetve, hogy az Ön csatlakozási pontja, amelyről Ön a terméket üzemeltetni kívánja, megfeleljen a fent megadott két a) vagy b) követelmény egyikének.

Sérült elektromos csatlakozóvezetékek

Az elektromos csatlakozóvezetékek szigetelése gyakran sérülnek.

Ennek okai a következők:

- Megnyomódások, ha a csatlakozóvezetéseket ablak- vagy ajtónyílásokon vezeti át.
- Törési helyek a csatlakozóvezeték szakszerűtlen rögzítése vagy elvezetése miatt.
- Nyíródási helyek a csatlakozóvezetéken való áthajtás miatt.
- A szigetelés sérülései, amikor a vezetéket kirántják a fali csatlakozóaljzatból.
- Repedések a szigetelés öregedése miatt.

Az ilyen sérült elektromos csatlakozóvezetékek nem használhatók, és a szigetelés sérülései miatt életveszélyesek. Rendszeresen ellenőrizze, nem sérültek-e az elektromos csatlakozóvezetékek. Ügyeljen arra, hogy a csatlakozóvezeték az ellenőrzéskor ne legyen a villamos hálózatra csatlakoztatva.

Az elektromos csatlakozóvezetékeknek meg kell felelniük a vonatkozó VDE- és DIN-előírásoknak. Csak H07RN jelölésű csatlakozóvezetéseket használjon.

A csatlakozókábelben kötelező a nyomtatott típusmegnevezés megléte.

Egyfázisú váltóáramú motor esetén a magas (3000 watt feletti) indítási árammal rendelkező gépekhez C 16A vagy K 16A biztosíték használatát javasoljuk!

Váltóáramú motor, 230 V \square / 50 Hz

Hálózati feszültség 230 V~ / 50 Hz

A hálózati csatlakozó és hosszabbító vezeték háromeresek legyenek = fázis, N és védőföld. - (1/N/PE).

A hosszabbító vezeték keresztmetszete legalább 1,5 mm² legyen.

A hálózati csatlakozást legfeljebb 16 A-es biztosítékkal kell védeni.

Háromfázisú motor 400 V~ / 50 Hz

Hálózati feszültség 400 V~ 50 Hz

A hálózati csatlakozó és hosszabbító vezeték ötteresek legyenek = 3 fázis, N és védőföld - (3/N/PE).

A hosszabbító vezeték keresztmetszete legalább 1,5 mm² legyen.

A hálózati csatlakozást legfeljebb 16 A-es biztosítékkal kell védeni.

A hálózatra csatlakoztatás vagy helyváltoztatás esetén ellenőrizze a forgásirányt. Szükség esetén cserélje fel a polaritást.

Csavarja a készülék csatlakozódugójába a pólusváltó szerkezetet.

11. Tisztítás

Figyelem!

Minden tisztítási munkálat előtt húzza ki a hálózati csatlakozódugót.

Azt javasoljuk, hogy a készüléket minden használat után tisztítsa meg.

Időnként törölje le egy kendővel a forgácsot és a port a gépről.

Rendszeresen tisztítsa meg a készüléket egy nedves ruhával és egy kis kenőszappannal. Ne használjon tisztító- vagy oldószereket, mivel ezek kikezdehetnek a készülék műanyag alkatrészeit. Ügyeljen arra, hogy ne juthasson víz a készülék belsejébe.

12. Szállítás

△ Figyelem!

Szállítás előtt húzza ki a hálózati csatlakozót.

A fahasító szállításához a hasítókést a legalsó helyzetbe kell állítani. A hasítóoszlopnál, a markolat segítségével enyhén billentse meg a hasítót, amíg a gép a kerekre nem dől, és ekkor megkezdheti a mozgást (11. ábra).

13. Tárolás

△ Figyelem!

Szállítás előtt húzza ki a hálózati csatlakozót.

Mielőtt a készülék tárolására kerülne sor, mozgassa az alsó állásba a hasítókést.

Sötét, száraz és fagymentes, valamint gyermekek számára nem hozzáférhető helyen tárolja a készüléket és tartozékait. Az optimális tárolási hőmérséklet 5 °C és 30 °C között van.

A szerszámot az eredeti csomagolásában tárolja.

Letakarással védje a szerszámot a portól és a nedvségtől. A kezelési útmutatót a szerszám mellett tárolja.

14. Karbantartás

Figyelem!

Minden karbantartási munkát előtt húzza ki a hálózati csatlakozódugót.

Mikor kell elvégezni az olajcserét?

Az első olajcserét 50 üzemóra elteltével, majd utána 500 üzemóránként.

Olajcsere (12. ábra)

- Teljesen húzza be a hasítóoszlopot.
- Állítson legalább 6l térfogatú tartályt a hasító alá.
- Oldja ki a nivópálcát (14).
- Az olajtartály alatt nyissa ki az olajleeresztő csavart (12a), hogy kifolyhasson az olaj.
- Zárja vissza az olajleeresztő csavart (12a).
- Töltsön be 3,5 l új hidraulikaolajat tiszta tölcserén keresztül.
- Ezután újra csavarozza vissza az nivópálcát.

Ártalmatlanítsa szabályszerűen a keletkezett fáradt olajat a helyi hulladékolaj-gyűjtőhelyen. A hulladékolajat tilos földre ereszteni vagy a többi hulladékkal keverni.

HLP 32 sorozatú olaj használatát javasoljuk.

Hasítószár

A hasítógép szárát minden egyes üzembe helyezés előtt nyíhén zsírozza be. Ezt az eljárást 5 üzemóránként ismételje meg. Vékony rétegben vigyen fel zsírt. **A szárnak nem szabad szárazon járnia.**

Hidraulikaberendezés

A hidraulikaberendezés egy zárt, olajtartállyal, olajszivattyúval és vezérlőszelleppel rendelkező rendszer.

A gyárban teljesen összeszerelt rendszert nem szabad módosítani vagy manipulálni.

Rendszeresen ellenőrizze az olajszintet.

Ha túl alacsony az olajszint, károsodhat az olajszivattyú Rendszeresen ellenőrizze a hidraulikus csatlakozások és csavarkötések tömítettségét – adott esetben húzza után őket.

Csatlakoztatások és javítások

Az elektromos szerelvények csatlakoztatását és javítását csak villamossági szakember végezheti.

Ha kérdése van, kérjük, adja meg az alábbi adatokat:

- A motor áramneme
- A gép adattábláján feltüntetett adatok
- A motor típus táblájának adatai

Szervizinformációk

Vegye figyelembe, hogy ennél a terméknél a következő alkatrészek használati vagy természetes kopásnak kitett elemek, illetve a következő alkatrészekre használati anyagokként van szükség.

Kopóalkatrészek*: hasítóók/hasítóoszlop vezetői, hidraulikaolaj

* nem feltétlenül tartoznak a szállított elemek közé!

Pótalkatrészeket és tartozékokat szervizközpontunktól vásárolhat. Ehhez szkennelje be a címlapon található QR-kódot.

15. Ártalmatlanítás és újrahasznosítás

A csomagolásra vonatkozó megjegyzések



A csomagolóanyagok újrahasznosíthatók. Kérjük, ártalmatlanítsa a csomagolásokat környezetbarát módon.

Megjegyzések az elektromos és elektronikai berendezések ártalmatlanításáról (törvényi rendelkezések)



A leselejtezett elektromos és elektronikai berendezések nem minősülnek kommunális hulladéknak, hanem szelektíven gyűjtendő, illetve le kell adni őket ártalmatlanításra!

- A leselejtezett akkumulátorokat és elemeket, melyek nincsenek rögzített módon telepítve a készülékbe, leadás előtt roncsolásmentesen el kell távolítani! Ezek ártalmatlanítását az akkumulátorok hulladékkezelésére vonatkozó törvény szabályozza.
- Az elektromos és elektronikai berendezések tulajdonosát, illetve használatját törvény kötelezi a berendezések leadására az élettartamuk lejártával.
- A végfelhasználó saját maga viseli a felelősséget adatainak törléséért az ártalmatlanítandó készülékről!
- Az áthúzott kuka ikonja arra utal, hogy a leselejtezett elektromos és elektronikai berendezések nem minősülnek kommunális hulladéknak, és külön kell őket ártalmatlanítani.

- A leselejtezett elektromos és elektronikai berendezéseket az alábbi átvétőhelyeken lehet díjmentesen leadni újrahasznosításra:
 - Önkormányzati hulladékiszogetek és gyűjtőhelyek (kerületi, illetve települési hulladékudvarok).
 - Az elektronikai berendezés vásárlásának helyszíne (telephellyel rendelkező vagy online forgalmazó), amennyiben a kereskedő kötelezhető a visszavételre, vagy önkéntesen vállalja azt.
 - Készülékfajtként legfeljebb három darab, 25 cm-t élhosszúságot meg nem haladó leselejtezett berendezést anélkül lehet térítésmentesen visszavinni a gyártónak, hogy előtte új készüléket vásárolt volna nála, illetve ugyanígy leadhatja őket az Ön közelében található illetékes gyűjtőhelyen is.
 - A gyártók és forgalmazók további, kiegészítő visszavételi rendelkezéseiről az adott szolgáltató ügyfélszolgálatán tájékozódhat.
- Ha magánháztartásába kiszállítással rendelt új elektronikai berendezést a gyártótól, akkor végfelhasználóként a gyártótól kérheti a régi berendezés díjtalan elszállítását. Ennek érdekében vegye fel a kapcsolatot a gyártó ügyfélszolgálatával.
- A fentebb közöltek csak azokra a berendezésekre vonatkoznak, melyeket az Európai Unióban telepítettek és értékesítettek, és így a 2012/19/EU európai irányelv hatálya alá tartoznak. Az Európai Unió kívüli országban a fentiekől eltérő rendelkezések vonatkozhatnak a leselejtezett elektromos és elektronikai berendezések ártalmatlanítására.

A kislejtezett készülék ártalmatlanítási lehetőségeiről a helyi önkormányzatnál tájékozódhat.

Üzemanyagok és olajok

- A készülék ártalmatlanítása előtt le kell üríteni az üzemanyagtartályt és a motorolaj tartályát!
- Az üzemanyag és a motorolaj nem minősül kommunális hulladéknak, és nem szabad a csatornába önteni, ezek szelektíven gyűjtendők, illetve le kell adni őket ártalmatlanításra!
- Az üres olajoskannákat és üzemanyagtartályokat ártalmatlanítsa környezetbarát módon.

16. Hibaelhárítás













A következő táblázat bemutatja a hibák tüneteit, és ismerteti azok elhárításának módját arra az esetre, ha az Ön által vásárolt gép nem működne megfelelően. Ha a problémát ezzel nem sikerül beazonosítani és orvosolni, forduljon az illetékes szervizhez.

Üzemzavar	Lehetséges ok	Megoldás
Nem indul a hidraulikus szivattyú	Nincs tápfeszültség	Ellenőrizze a tápvezetékét
	Kikapcsolt a motor termokapcsolója	Hagyja lehűlni a motort kikapcsolt állapotban, és egy idő után indítsa újra. A hőkapcsoló a hűtési folyamat során automatikusan újra bekapcsol.
Az oszlop nem mozog lefelé	Alacsony olajsztint	Ellenőrizze az olajsztintet, és töltsen utána az olajat
	Az egyik kar nincs csatlakoztatva	Ellenőrizze a karok rögzítését
	Szennyeződés a sínekben	Tisztítsa meg az oszlopot
Elindul a motor, de az oszlop nem mozog lefelé	Váltakozó áram esetén helytelen a motor forgásiránya	Ellenőrizze és állítsa át a motor forgásirányát



Objaśnienie symboli na urządzeniu

Zastosowanie symboli w niniejszym podręczniku ma za zadanie zwrócić uwagę na możliwe ryzyka. Symbole bezpieczeństwa i ich objaśnienia muszą być dokładnie zrozumiane. Same ostrzeżenia nie powodują usunięcia ryzyka i nie mogą zastąpić prawidłowych środków ochrony przed wypadkami.

	Przed uruchomieniem przeczytać podręcznik!
	Zakładać obuwie zabezpieczające przed wypadkami.
	Używać rękawic roboczych.
	Używać naszników ochronnych i okularów ochronnych.
	Stosować kask ochronny.
	Zakaz palenia w obszarze roboczym.
	Nie dopuszczać do rozlania oleju hydraulicznego na ziemi.
	Utrzymywać porządek w obszarze roboczym! Nieporządek może być przyczyną wypadków!
	Poprawnie utylizować stary olej (oddawać do miejscowych punktów zbiórki starego oleju). Wylanie starego oleju na ziemię lub mieszanie go z odpadami jest zabronione.
	Demontowanie lub modyfikowanie osłon i zabezpieczeń jest zabronione.
	W obszarze roboczym maszyny może przebywać tylko operator. Pilnować, aby osoby postronne oraz zwierzęta domowe i użytkowe nie podchodziły do strefy zagrożenia (muszą zachowywać odległość co najmniej 5 m).
	Nie wyjmować zakleszczonych pni własnymi rękoma.

	<p>Nie używać urządzenia w warunkach wysokiej wilgotności! Chronić przed wilgocią!</p>
	<p>Uwaga! Przed rozpoczęciem czynności związanych z naprawą, konserwacją i czyszczeniem zatrzymać silnik i wyciągnąć wtyczkę sieciową.</p>
	<p>Niebezpieczeństwo przecięcia i zgniecenia; nigdy nie dotykać niebezpiecznych miejsc, gdy nóż łuparki jest w ruchu.</p>
	<p>Wysokie napięcie, zagrożenie życia!</p>
	<p>Maszynę musi obsługiwać tylko jedna osoba!</p>
	<p>Przed rozpoczęciem pracy odkręcić o około 2 obroty śrubę odpowietrzającą. Przed transportem ją dokręcić.</p>
	<p>Ostrożnie! Ruchome narzędzia!</p>
	<p>Nie przewozić urządzenia w pozycji leżącej!</p>
	<p>Punkt podparcia</p>
	<p>Uwaga! Przed użyciem należy zapoznać się z instrukcją obsługi. Używać rękoseci zgodnie z wytycznymi.</p>
	<p>Produkt jest zgodny z obowiązującymi europejskimi dyrektywami.</p>
<p>⚠ Uwaga!</p>	<p>Miejsca w niniejszej instrukcji obsługi, które dotyczą bezpieczeństwa użytkownika, zostały oznaczone następującym znakiem.</p>
	<p>Produkt jest zgodny z obowiązującymi serbskimi dyrektywami.</p>

Spis treści:
Strona:

1.	Wprowadzenie	152
2.	Opis urządzenia.....	152
3.	Zakres dostawy	152
4.	Użytkowanie zgodne z przeznaczeniem	152
5.	Ogólne wskazówki dotyczące bezpieczeństwa	153
6.	Dane techniczne	157
7.	Rozpakowanie	158
8.	Montaż / Przed uruchomieniem	158
9.	Uruchomienie.....	158
10.	Przyłącze elektryczne	160
11.	Czyszczenie.....	161
12.	Transport.....	161
13.	Przechowywanie.....	161
14.	Konserwacja	161
15.	Utylizacja i recykling	162
16.	Pomoc dotycząca usterek	163
17.	Deklaracja zgodności	355

1. Wprowadzenie

Producent:

Schepach GmbH
Günzburger Straße 69
D-89335 Ichenhausen

Szanowny Kliencie,

zyczymy dużo satysfakcji i powodzenia podczas pracy z nowym urządzeniem.

Wskazówka:

Zgodnie z obowiązującą ustawą o odpowiedzialności cywilnej za produkt, producent nie odpowiada za szkody powstałe przy tym urządzeniu lub przez to urządzenie w przypadku:

- nieprawidłowej obsługi
- nieprzestrzegania instrukcji obsługi
- Napraw przeprowadzanych przez osoby trzecie, nieautoryzowanych specjalistów
- montażu i wymiany na nieoryginalne części zamienne
- użytkowania niezgodnego z przeznaczeniem
- awarii instalacji elektrycznej w przypadku nieprzestrzegania krajowych przepisów elektrycznych oraz postanowień VDE.

Przestrzegać:

Przed montażem i uruchomieniem należy przeczytać cały tekst instrukcji obsługi.

Instrukcja obsługi ma na celu ułatwienie zapoznania się z urządzeniem i wykorzystania możliwości użytkowania go zgodnie z przeznaczeniem.

Instrukcja obsługi zawiera istotne wskazówki o tym, jak bezpiecznie, fachowo i ekonomicznie pracować z urządzeniem oraz jak unikać zagrożeń, oszczędzać koszty napraw, skracać czas przestoju oraz zwiększać niezawodność i żywotność urządzenia.

Oprócz przepisów bezpieczeństwa zawartych w niniejszej instrukcji obsługi należy bezwzględnie przestrzegać przepisów obowiązujących w danym kraju, które dotyczą eksploatacji urządzenia.

Przechowywać instrukcję obsługi wraz z urządzeniem w plastikowej okładce, chroniąc ją przed brudem i wilgocią. Każda osoba obsługująca musi przeczytać ją przed przystąpieniem do pracy i dokładnie jej przestrzegać.

Przy urządzeniu mogą pracować wyłącznie osoby, które zostały przeszkolone w zakresie użytkowania urządzenia i poinstruowane o związanych z tym zagrożeniach. Przestrzegać wymaganego wieku minimalnego. Oprócz wskazówek dotyczących bezpieczeństwa za-

wartych w niniejszej instrukcji obsługi i specjalnych przepisów danego kraju należy przestrzegać ogólnie uznanych zasad technicznych dotyczących eksploatacji maszyn o tej samej budowie.

Nie ponosimy odpowiedzialności za wypadki ani szkody powstałe wskutek nieprzestrzegania niniejszej instrukcji oraz wskazówek dotyczących bezpieczeństwa.

2. Opis urządzenia

1. Uchwyty transportowe
2. Klin rozdzielnik
3. Podłuznica łuparki
4. Regulowane łapy
5. Stół
6. Osłona
7. Koła
8. Pręt regulacji skoku
9. Uchwyt do obsługi
10. Drażki sterujące kompl.
11. Stół odkładczy (boczny)
12. Kombinacja przełączników / wtyczek
13. Silnik
14. Prętowy wskaźnik poziomu oleju
15. Korek odpowietrznika

3. Zakres dostawy

- A. Łuparka
- B. Drażki sterujące
- C. Regulowane łapy
- D. Dodatkowe uchwyty
- E. Koła
- F. Torebka (A, B, C)
- G. Instrukcja obsługi
- H. Stół ze stołami odkładczymi

4. Użytkowanie zgodne z przeznaczeniem

Maszynę wolno użytkować wyłącznie zgodnie z jej przeznaczeniem. Każde użycie wykraczające poza to jest niezgodne z przeznaczeniem. Za wynikające z tego szkody i obrażenia wszelkiego rodzaju odpowiada użytkownik/operator, a nie producent.

Do zgodnego z przeznaczeniem wykorzystywania zalicza się również przestrzeganie wskazówek dotyczących bezpieczeństwa, a także instrukcji montażu i wskazówek dot. eksploatacji, zawartych w instrukcji obsługi.

Osoby obsługujące i konserwujące maszynę muszą dobrze znać jej działanie oraz zostać poinformowane o ewentualnych zagrożeniach.

Ponadto należy jak najdokładniej przestrzegać obowiązujących przepisów dotyczących zapobiegania niebezpiecznym wypadkom.

Wszelkie inne ogólne zasady z dziedziny medycyny pracy i inżynierii bezpieczeństwa muszą być przestrzegane.

Samowolne modyfikacje maszyny wykluczają odpowiedzialność producenta za spowodowane tym szkody.

- Hydrauliczna łuparka do drewna jest przeznaczona do pracy wyłącznie w pozycji pionowej i kawałki drewna mogą być rozłupywane tylko pionowo zgodnie z kierunkiem włókien. Wymiary łupanych kawałków drewna:
Długość drewna min. - maks.: 10 - 55 cm
Średnica drewna min. – maks.: 8 - 30 cm
- Nigdy nie łupać drewna w pozycji poziomej lub w poprzek kierunku włókien.
- Przestrzegać przepisów producenta dotyczących bezpieczeństwa, pracy i konserwacji oraz wymiarów podanych w rozdziale Dane techniczne.
- Przestrzegać odnośnych przepisów bezpieczeństwa pracy oraz pozostałych, ogólnie uznanych zasad bezpieczeństwa technicznego.
- Użytkowanie, konserwacja i naprawa maszyny są dozwolone wyłącznie dla osób, które zostały wykwalifikowane w tym zakresie i poinformowane o zagrożeniach. Samowolne zmiany na maszynie wykluczają odpowiedzialność producenta za wynikające stąd szkody.
- Maszynę wolno użytkować wyłącznie z oryginalnym wyposażeniem i oryginalnymi narzędziami producenta.
- Każde użycie wykraczające poza wyżej podane jest uważane za niezgodne z przeznaczeniem. Za wynikające stąd szkody producent nie odpowiada; ryzyko ponosi wyłącznie użytkownik.

Należy pamiętać, że zgodnie z przeznaczeniem naste urządzenia nie zostały skonstruowane do użytku komercyjnego, rzemieślniczego lub przemysłowego. Nie ponosimy odpowiedzialności w przypadku, gdy urządzenie jest stosowane w zakładach komercyjnych, rzemieślniczych i przemysłowych oraz do podobnych działalności.

5. Ogólne wskazówki dotyczące bezpieczeństwa

W niniejszej instrukcji obsługi fragmenty dotyczące bezpieczeństwa zostały oznaczone tym symbolem:

Ogólne wskazówki dotyczące bezpieczeństwa

- Aby przed zastosowaniem maszyny w całości przeczytać podręcznik użytkownika oraz konserwacji.
- Zawsze zakładać obuwie ochronne, aby zagwarantować ochronę stóp przed spadającymi pniami.
- Zawsze zakładać rękawice ochronne, które chronią ręce przed wiórami i odłamkami, które mogą powstać w trakcie pracy.
- Zawsze zakładać okulary ochronne lub maskę, aby chronić oczy przed wiórami i odłamkami, które mogą powstać w trakcie pracy.
- Zabrania się usuwania lub modyfikacji urządzeń ochronnych lub zabezpieczających.
- Poza operatorem, w promieniu działania maszyny nie mogą przebywać inne osoby. W promieniu 5 metrów wokół maszyny nie może przebywać żadna osoba ani zwierzę.
- Zabrania się zanieczyszczania środowiska zużytym olejem. Olej należy zutylizować zgodnie z przepisami obowiązującymi w kraju, w którym odbywa się eksploatacja maszyny.

Niebezpieczeństwo przecięcia lub zmiżdżenia rąk:

- Nigdy nie dotykać ruchomych obszarów trakcie działania klina.

Ostrzeżenie!

Nigdy ręcznie nie usuwać pnia, który zakleszczył się w klinie.

Ostrzeżenie!

Przed wykonaniem wszelkich prac konserwacyjnych należy odłączyć wtyczkę sieciową.

Ostrzeżenie!

Napięcie takie jak podano na tabliczce znamionowej. Instrukcję należy przechowywać w bezpiecznym miejscu!

Bezpieczeństwo w miejscu pracy

- Utrzymywać obszar roboczy w czystości i zapewnić porządek. Nieporządek i brak oświetlenia obszaru roboczego może prowadzić do wypadków.

- Nie pracować z niniejszym urządzeniem w otoczeniu zagrożonym wybuchem, w którym znajdują się palne płyny, gazy lub pyły. Narzędzia elektryczne wytwarzają iskry, które mogą spowodować zapłon pyłu lub oparów.
- Nie dopuszczać, by dzieci i inne osoby zbliżyły się podczas używania narzędzia elektrycznego. W chwili nieuwagi można łatwo stracić kontrolę nad urządzeniem.

Bezpieczeństwo elektryczne

Uwaga!

Podczas używania narzędzi elektrycznych należy przestrzegać zasadniczych środków bezpieczeństwa w celu ochrony przed porażeniem prądem, zagrożeniem obrażeniami i pożarem. Przed przystąpieniem do używania niniejszego narzędzia elektrycznego należy przeczytać wszystkie wskazówki dotyczące bezpieczeństwa i odpowiednio przechowywać je w bezpiecznym miejscu.

- Wtyczka przyłączeniowa urządzenia musi pasować do gniazda. Wtyczki nie wolno w żaden sposób modyfikować. Nie używać żadnych przejściówek z uziemionymi urządzeniami. Niemodyfikowane wtyczki i odpowiednie gniazda zmniejszają ryzyko porażenia prądem.
- Unikać kontaktu fizycznego z uziemionymi powierzchniami, takimi jak rury, grzejniki, piece i lodówki. Ryzyko porażenia prądem zwiększa się, jeśli ciało użytkownika jest uziemione.
- Nie wystawiać urządzenia na działanie deszczu lub wilgoci. Przedostanie się wody do urządzenia elektrycznego zwiększa ryzyko porażenia prądem.
- Nie wykorzystywać kabla niezgodnie z przeznaczeniem w celu przenoszenia, zawieszania urządzenia lub w celu wyjęcia wtyczki z gniazda. Kabel przechowywać z dala od gorąca, oleju, ostrych krawędzi lub ruchomych części urządzeń. Uszkodzone lub splątane kable zwiększają ryzyko porażenia prądem.
- W przypadku pracy z narzędziem elektrycznym na wolnym powietrzu, używać wyłącznie przedłużaczy dopuszczonych również do pracy w warunkach zewnętrznych. Zastosowanie kabla przedłużającego dopuszczonego do warunków zewnętrznych zmniejsza ryzyko porażenia prądem.
- Narzędzie elektryczne podłączyć do prądu sieciowego przy pomocy gniazda wtykowego z zestykiem ochronnym z zabezpieczeniem maks. 16A. Zalecamy montaż ochrony przed prądem uszkodzeniowym ze znamionowym prądem wyzwalającym nie przekraczającym 30 mA. Proszę się skonsultować z instalatorem elektrycznym.

Bezpieczeństwo osób

- Operator musi mieć ukończone 18 lat.
- Nie pozwalać dzieciom pracować z użyciem tego produktu.
- Podczas pracy z narzędziem elektrycznym należy być ostrożnym, zwracać uwagę na wykonywane czynności i zachowywać zdrowy rozsądek. Nie używać urządzenia w stanie zmęczenia lub też będąc pod wpływem narkotyków, alkoholu lub leków.
- Chwila nieuwagi podczas używania urządzenia elektrycznego może spowodować poważne obrażenia.
- Stosować indywidualne wyposażenie ochronne i nosić zawsze okulary ochronne. Stosowanie wyposażenia ochronnego, jak maska przeciwpyłowa, antypoślizgowe obuwie ochronne, kask ochronny lub nauszniki ochronne, w zależności od rodzaju i zastosowania narzędzia elektrycznego, zmniejsza ryzyko odniesienia obrażeń.
- Nosić nauszniki ochronne. Hałas może powodować utratę słuchu.
- Nosić maskę przeciwpyłową. Podczas obróbki drewna oraz innych materiałów może powstawać pył szkodliwy dla zdrowia. Nie wolno poddawać obróbce materiałów zawierających azbest!
- Stosować okulary ochronne. Powstające w trakcie pracy iskry lub wyrzucane przez urządzenie odłamki, wióry i pyły mogą się przyczynić do utraty widoczności.
- Nie dopuszczaj do niezamierzonego uruchomienia. Przed przyłączeniem wtyczki do gniazdka zasilania konieczne należy się upewnić, czy przełącznik znajduje się w pozycji „WYŁ.”.
- Trzymanie palca na włączniku podczas przenoszenia urządzenia lub podłączanie włączonego urządzenia do zasilania może prowadzić do wypadków.
- Przed włączeniem urządzenia usunąć narzędzia nastawcze lub klucze maszynowe płaskie. Narzędzie lub klucz znajdujące się w obracającej się części urządzenia może prowadzić do powstania obrażeń.
- Proszę nie przeceniać swoich możliwości. Zadbaj o stabilną pozycję i zachowanie równowagi w każdej chwili. Pozwala to na lepszą kontrolę urządzenia w niespodziewanych sytuacjach.
- Nosić odpowiednią odzież. Podczas pracy nie nosić luźnej odzieży i biżuterii. Włosy, odzież i rękawice trzymać z dala od części ruchomych. Luźna odzież, biżuteria lub długie włosy mogą zostać pochwycone przez części ruchome.

Staranne obchodzenie się z narzędziami elektrycznymi i ich odpowiednie stosowanie

- Nie przeciążać narzędzia. Używać narzędzia elektrycznego przeznaczonego do danej pracy. Odpowiednie narzędzie elektryczne umożliwi lepszą i bezpieczniejszą pracę w podanym zakresie mocy.
- Nie używać narzędzia elektrycznego, którego włącznik jest uszkodzony. Narzędzie elektryczne, którego nie da się włączyć lub wyłączyć, jest niebezpieczne i należy je naprawić.
- Przed przeprowadzeniem ustawień, wymianą części wyposażenia lub odstawieniem urządzenia wyciągnąć wtyczkę z gniazda. Ten środek ostrożności zapobiega niezamierzonemu uruchomieniu urządzenia.
- Nieużywane narzędzia elektryczne przechowywać poza zasięgiem dzieci. Nie zezwalać na używanie urządzenia osobom, które nie są zaznajomione z jego działaniem lub nie przeczytały niniejszych instrukcji. Narzędzia elektryczne stanowią zagrożenie, jeśli są używane przez niedoświadczonych osoby.
- Dbać należy o urządzenie. Kontrolować, czy części ruchome działają prawidłowo i nie zacinają się, czy części nie są pęknięte lub uszkodzone w sposób wpływający negatywnie na działanie urządzenia. Przed zastosowaniem urządzenia zapewnić naprawę uszkodzonych części.
- Wiele wypadków jest spowodowanych nieprawidłową konserwacją narzędzi elektrycznych. Narzędzia tnące muszą być ostre i utrzymywane w stanie czystości. Starannie konserwować narzędzia tnące z krawędziami tnącymi rzadziej się zacinającą i są łatwiejsze w obsłudze.
- Narzędzia elektryczne, narzędzia robocze itd. należy stosować zgodnie z niniejszymi instrukcjami oraz w sposób opisany dla danego typu urządzenia. Uwzględnić warunki pracy i wykonywane czynności.
- Używanie narzędzia elektrycznego do zastosowań innych, niż przewidziane, może prowadzić do niebezpiecznych sytuacji.

Serwis

- Naprawę urządzenia może wykonywać wyłącznie wykwalifikowany personel i tylko przy użyciu oryginalnych części zamiennych. Zapewnia to bezpieczeństwo dalszej pracy urządzenia.

Ostrzeżenie!

Niniejsze narzędzie elektryczne wytwarza podczas pracy pole elektromagnetyczne. Pole to może w pewnych okolicznościach wpływać negatywnie na aktywne lub pasywne implanty medyczne.

W celu zmniejszenia ryzyka poważnych lub śmiertelnych obrażeń, osobom z implantami medycznymi przed użyciem narzędzia elektrycznego zalecamy konsultację z lekarzem i producentem.

Specjalne wskazówki dotyczące bezpieczeństwa dla łuparki do drewna

⚠ Ostrożnie!

Ruchome części maszyny. Nie wkładać rąk w obszar łupania.

⚠ OSTRZEŻENIE!

Podczas stosowania tego urządzenia o dużej mocy mogą się pojawić specjalne zagrożenia. Należy przede wszystkim pamiętać, by się odpowiednio zabezpieczyć oraz osoby znajdujące się w pobliżu. Należy zawsze przestrzegać podstawowych środków ostrożności, aby zminimalizować ryzyko obrażeń i zagrożeń.

Maszyna może być eksploatowana wyłącznie przez jednego operatora.

- Nigdy nie próbować rozłupywać pni, które są większe od zalecanej objętości pnia.
- Pnie nie mogą posiadać żadnych gwoździ ani drutów, które są wyrzucane co prowadzi do uszkodzenia maszyny.
- Pnie muszą być na końcu ścięte na płasko oraz pozabawione wszystkich gałęzi.
- Drzewo rozłupywać zawsze zgodnie z rysunkiem słojuw. Drewna nie umieszczać i nie rozłupywać w łuparce w poprzek, gdyż może dojść do uszkodzenia łuparki.
- Operator musi obsługiwać układ sterowania maszyny oburącz, bez zastosowania innego przyrządu zastępczego dla układu sterowania.
- Maszyna może być eksploatowana wyłącznie przez osoby dorosłe, które przed zastosowaniem przeczytały instrukcję obsługi. Nikt nie może stosować niniejszej maszyny bez wcześniejszego zapoznania się z podręcznikiem.
- Nigdy nie rozłupywać jednocześnie dwóch pni, ponieważ może to być przyczyną wyrzucania drewna, co jest niebezpieczne.
- W trakcie eksploatacji nigdy nie dokładać lub wymieniać drewna, ponieważ jest to bardzo niebezpieczne.
- W trakcie pracy maszyny, osoby i zwierzęta muszą się znajdować przynajmniej w promieniu 5 metrów od łuparki do drewna.
- Nigdy nie modyfikować urządzeń ochronnych łuparki do drewna i nie pracować bez ich zastosowania.

- Łuparką do drewna z ciśnieniem silownika nigdy nie rozłupywać bardzo twardego drewna dłużej niż 5 sekund. Przegrzany olej znajdujący się pod ciśnieniem może prowadzić do uszkodzenia maszyny. Zatrzymać maszynę i po obrocie pnia o 90° ponownie podjąć próbę jego rozłupania. Jeżeli nadal nie da się rozłupać drewna oznacza to, że twardość drewna jest większa od wydajności maszyny i należy je uznać za wybrakowane, aby nie doszło do uszkodzenia łuparki do drewna.
- Działającej maszynie nigdy nie pozostawiać bez nadzoru. Maszynę należy zatrzymać i odłączyć od sieci, gdy nie jest eksploatowana.
- Maszyny nie eksploatować w pobliżu gazu ziemnego, zbiorników z benzyną lub innych materiałów łatwopalnych.
- Nigdy nie otwierać skrzynki rozdzielczej lub pokrywy silnika. W razie potrzeby skontaktować się z wykwalifikowanym elektrykiem.
- Upewnić się, że maszyna oraz kabel nie są narażone na kontakt z wodą.
- Dbać o kabel elektryczny, a kabla sieciowego nie odłączać gwałtownie lub nie wrywać z gniazdka. Kabel chronić przed bardzo wysoką temperaturą, olejem i ostrymi krawędziami.
- W trakcie pracy zwrócić uwagę na stosunek temperatury. Ekstremalnie niskie i ekstremalnie wysokie temperatury otoczenia mogą być przyczyną usterek działania.
- Osoba pracująca z maszyną pierwszy raz powinna zostać pouczona na temat użytkowania łuparki do drewna przez doświadczonego operatora i poćwiczyć obsługę maszyny pod nadzorem.

Przed rozpoczęciem pracy należy sprawdzić

- czy wszystkie funkcje urządzenia działają prawidłowo
- czy wszystkie urządzenia bezpieczeństwa technicznego działają prawidłowo (oburęczny wyłącznik bezpieczeństwa, wyłącznik awaryjny)
- czy urządzenie może zostać prawidłowo wyłączone
- czy urządzenie jest prawidłowo ustawione (podstawa pnia, pazury przytrzymujące pień, wysokość klina do rozłupywania)

W trakcie pracy obszar roboczy powinien być wolny od przeszkód (np. kawałki drewna).

Specjalne ostrzeżenia podczas eksploatacji łuparki do drewna

Podczas stosowania tego urządzenia o dużej mocy mogą się pojawić specjalne zagrożenia. Należy przede wszystkim pamiętać, by się odpowiednio zabezpieczyć oraz osoby znajdujące się w pobliżu.

Układ hydrauliczny

Nigdy nie eksploatować urządzenia, jeżeli istnieje zagrożenie ze strony cieczy hydraulicznej. Przed eksploatacją łuparki należy skontrolować układ hydrauliczny pod kątem przecieków. Upewnić się, że urządzenie oraz jego obszar roboczy jest czysty i nie posiada plam olejowych. Ciecz hydrauliczna może powodować zagrożenie, gdyż może dojść do poślizgnięcia się i upadku, w trakcie pracy z ręce mogą być śliskie lub może pojawić się pożar.

Bezpieczeństwo elektryczne

- Nigdy nie eksploatować urządzenia w przypadku zagrożenia elektrycznego. Nigdy nie eksploatować urządzenia elektrycznego w wilgotnych warunkach.
- Nigdy nie eksploatować urządzenia z nieodpowiednim przewodem doprowadzającym lub przedłużaczem.
- Nigdy nie eksploatować urządzenia, jeżeli nie jest połączone z prawidłowo uziemionym przyłączem, które udostępnia moc zgodną z opisem i jest nie jest chronione bezpiecznikiem.

Zagrożenia mechaniczne

Łuparka do drewna stwarza przede wszystkim zagrożenia mechaniczne.

- Nigdy nie eksploatować urządzenia bez odpowiednich rękawic ochronnych, obuwia ze stalowymi czubkami oraz odpowiedniej ochrony oczu.
- Należy uważać na powstające odłamki; zapobiegać obrażeniom w wyniku uklucia oraz możliwemu zatarciu się urządzenia.
- Nigdy nie próbować rozłupywać pni, które są zbyt długie lub zbyt małe i nie pasują do urządzenia.
- Nigdy nie próbować rozłupywać pni, które zawierają gwoździe, drut lub inne przedmioty.
- Podczas pracy należy sprzątać; zgromadzone drzewo oraz wióry tworzą niebezpieczny obszar roboczy. Nigdy nie pracować, gdy obszar roboczy jest zaspany, gdyż może dojść do poślizgnięcia się, potknięcia lub wywrócenia.
- Osoby obserwujące trzymać z dala od urządzenia, a osób nieupoważnionych nigdy nie dopuszczać do obsługi urządzenia.

Ryzyko szczątkowe

Maszyna została skonstruowana jest zgodnie z aktualnym stanem techniki i ogólnie uznawanymi zasadami bezpieczeństwa technicznego. Jednak podczas pracy mogą się pojawić poszczególne ryzyka szczątkowe.

- Niebezpieczeństwo odniesienia obrażeń palców i dłoni ze strony narzędzia rozłupującego w przypadku nieprawidłowego prowadzenia przedmiotu obrabianego.
- Obrażenia w wyniku wyrzuczonego przedmiotu obrabianego w przypadku nieprawidłowego zamocowania lub prowadzenia.
- Zagrożenie spowodowane prądem w przypadku stosowania nieprawidłowych elektrycznych przewodów przyłączeniowych.
- Zagrożenie spowodowane przez szczególne właściwości drewna (gałęzie, nierównomierny kształt itp.).
- Zagrożenie zdrowia spowodowane prądem w przypadku stosowania nieprawidłowych elektrycznych przewodów przyłączeniowych.
- Przed przystąpieniem do prac nastawczych lub konserwacyjnych, należy wyłączyć urządzenie i odłączyć wtyczkę sieciową.
- Ponadto, pomimo wszelkich podjętych kroków, mogą się pojawić ukryte ryzyka szczątkowe.
- Ryzyka szczątkowe można zminimalizować przestrzegając rozdziału „Wskazówki bezpieczeństwa” oraz „Użytkowanie zgodne z przeznaczeniem”, jak i całej instrukcji obsługi.
- Unikać przypadkowego uruchamiania maszyny: podczas wkładania wtyczki do gniazda przycisk uruchamiający nie może być wciśnięty.
- Nie zbliżać rąk do obszaru roboczego, gdy maszyna jest uruchomiona.
- Ze względu na właściwości drewna (np. zrosty, kłody o nieregularnym kształcie itd.), podczas pracy mogą pojawić się zagrożenia związane z wyrzucaniem elementów, zablokowaniem łuparki oraz zmiżdżeniami.

6. Dane techniczne

Silnik V / Hz	230V / 50Hz	400V / 50Hz
Pobór mocy P1	3000 W	2100 W
Moc oddawana P2	2200 W	1500 W
Tryb pracy	S6 40%	S6 40%
Prędkość obrotowa silnika min ⁻¹	2800	2800
Odwracacz fazy	-	tak
Wymiary dł. x szer. X wys.	850 x 915 x 1495 mm	850 x 915 x 1495 mm

Wysokość stołu	800 mm
Wysokość robocza	920 mm
Długość kawałka drewna min. – maks.	10 - 55 cm
Średnica kawałka drewna min.–maks.:	8 - 30 cm
Moc maks.	7 t
Skok siłownika	495 mm
Prędkość na wlocie	4,5 cm/s
Prędkość na wylocie	16,5 cm/s
Ilość oleju	3,5 l
Ciężar ok.	98,5 kg 94,5 kg

Zmiany techniczne zastrzeżone!

Hałas

⚠ Ostrzeżenie: Hałas może negatywnie oddziaływać na zdrowie. Jeżeli hałas wytwarzany przez maszynę przekracza 85 dB, należy nosić odpowiednie nasłuchiwarki ochronne.

Parametry hałasu (230V~)

Poziom mocy akustycznej L_{WA}	97,4 dB
Poziom ciśnienia akustycznego L_{pA}	89,8 dB
Niepewność $K_{WA/pA}$	3 dB

Parametry hałasu (400V~)

Poziom mocy akustycznej L_{WA}	98 dB
Poziom ciśnienia akustycznego L_{pA}	89,8 dB
Niepewność $K_{WA/pA}$	3 dB

*Tryb pracy S6 40%, praca okresowa długotrwała z przerywanym obciążeniem. Eksploatacja składa się z czasu rozruchu, z czasu pracy pod stałym obciążeniem i z czasu biegu jałowego. Czas pracy wynosi 10 min, względny czas włączenia wynosi 40% czasu pracy.

Siła nacisku:

Poziom mocy wbudowanej pompy hydraulicznej może osiągnąć krótkoterminowy poziom ciśnienia dla siły rozdzielającej do 7 ton. W ustawieniu podstawowym rozłupywarki hydrauliczne są fabrycznie ustawione na poziom mocy niższy o ok. 10%.

Z przyczyn związanych z bezpieczeństwem, ustawienia podstawowe nie mogą być zmieniane przez użytkownika.

Należy pamiętać, że na lepkość oleju hydraulicznego mają wpływ warunki zewnętrzne, takie jak temperatura pracy i otoczenia, ciśnienie i wilgotność powietrza. Ponadto, tolerancje produkcyjne i błędy konserwacyjne mogą wpływać na osiągalny poziom ciśnienia.

7. Rozpakowanie

Otworzyć opakowanie i wyjąć ostrożnie urządzenie. Usunąć materiał opakowaniowy oraz zabezpieczenia opakowania/transportowe (jeśli występują). Sprawdzić, czy zakres dostawy jest kompletny.

Sprawdzić urządzenie i elementy wyposażenia pod kątem uszkodzeń w trakcie transportu. W przypadku reklamacji natychmiast poinformować o tym dostawcę. Późniejsze reklamacje nie będą uznawane. W miarę możliwości zachować opakowanie do zakończenia okresu gwarancyjnego.

Przed zastosowaniem urządzenia zapoznać się z nim na podstawie instrukcji obsługi.

W przypadku akcesoriów i części zużywalnych i zamiennych stosować wyłącznie oryginalne części. Części zamienne można nabyć u swojego dystrybutora. Przy zamówieniach podawać nasze numery artykułów oraz typ i rok produkcji urządzenia.

⚠ UWAGA!

Urządzenie i materiały opakowaniowe nie mogą służyć jako zabawka dla dzieci! Dzieciom nie wolno bawić się workami z tworzywa sztucznego, foliami i drobnymi elementami! Istnieje niebezpieczeństwo poślizgnięcia i uduszenia!

8. Montaż / Przed uruchomieniem

8.1 Montaż kół (7) (torebka A)

- Poluzować śrubę sześciokątną przy łączniku (rys. 3 (1)) w taki sposób, aby oś koła pasowała do łącznika.
- Wprowadzić następnie oś koła do łącznika (rys. 3 (2)).
- Dokręcić poluzowaną wcześniej śrubę.
- Założyć koła i podkładkę.
- Zamocować koła zawleczką na osi.
- Na koniec założyć mały kołpak koła. Powtórzyć ten proces po drugiej stronie.

8.2 Montaż stołu (5)

- Poluzować śrubę z chwytem gwiazdowym (rys. 4).
- Rozłożyć obydwie stoły odkładacze (11) na zewnątrz zgodnie z rysunkiem 5.
- Umieścić stół w przewidzianym do tego celu uchwycie i dokręcić z powrotem poluzowaną wcześniej śrubę z chwytem gwiazdowym (rys. 6 (2)).

8.3 Montaż drążków sterujących kompl. (10) (torebka B)

Uchwyty do obsługi drążków wskazują na zewnątrz!

- Przełożyć śrubę sześciokątną i podkładkę przez otwór drążka sterującego (rys. 7 (1)).
- Wprowadzić drążek sterujący (A) do dźwigni wahadłowej (B) (rys. 7 (2)).
- Włożyć podkładkę (7a) między drążek sterujący i półkę (rys. 7 (2)).
- Dokręcić od dołu śrubę sześciokątną z podkładką i samozabezpieczającą nakrętką.
- Uwaga: Dokręcić samozabezpieczającą nakrętkę w taki sposób, aby umożliwić poruszanie drążkiem sterującym kompletnym w lewo i w prawo.
- Zamocować drugi drążek sterujący zgodnie z opisaną metodą po przeciwnej stronie.

8.4 Montaż łąp (torebka C)

- Przymocować dodatkowe uchwyty (D) za pomocą wkrętów z rowkiem krzyżowym, podkładek i nakrętek do łąp (rys. 8). Zwrócić uwagę na to, aby dłuższy dodatkowy uchwyt na łąpie (4) został zamocowany, krótszy dodatkowy uchwyt należy zamocować na łąpie (4a).
- Ułożyć regulowane łąpy na przyspawanych nakrętkach sześciokątnych i zamocować je dołączonymi śrubami z chwytem gwiazdowym oraz podkładkami (rys. 8).
- Uwaga, ząbki umieszczone na łąpach muszą wskaazywać do siebie po montażu (rys. 9).

⚠ UWAGA!

Przed uruchomieniem urządzenie należy koniecznie całkowicie zmontować!

9. Uruchomienie

Maszyna musi być ustawiona na stabilnej i równej powierzchni (np. betonowa podłoga).

Abyp zapewnić stabilność, niezbędne jest przykręcenie maszyny do podłogi za pomocą dwóch kołków i śrub (co najmniej M10 x 80). (patrz rys. 15)

Upewnić się, że maszyna jest całkowicie i przepisowo zmontowana. Przed każdym użyciem sprawdzić, czy

- czy przewody przyłączeniowe są w poprawnym stanie (zwracać uwagę na pęknięcia, nacięcia itp.);
- maszyna nie jest uszkodzona;
- wszystkie śruby są poprawnie dokręcone;
- nie ma wycieków z instalacji hydraulicznej;
- poziom oleju,
- włącznik / wyłącznik pod kątem działania.

Kontrola poziomu oleju (rys. 13)

Instalacja hydrauliczna jest zamkniętym systemem zawierającym zbiornik oleju, pompę oleju i zawór sterujący. Poziom oleju należy regularnie kontrolować, zawsze przed uruchomieniem. Zbyt niski poziom oleju może spowodować uszkodzenie pompy. Poziom oleju musi znajdować się w obrębie środkowego zaznaczenia na prętowym wskaźniku poziomu oleju. Kolumna łuparki musi zostać przed kontrolą wsunięta, a maszyna musi stać prosto. Wkręcić całkowicie prętowy wskaźnik poziomu oleju, aby dokonać pomiaru poziomu oleju.

Kontrola działania

Przed każdym użyciem należy przeprowadzić kontrolę działania.

Działanie:	Rezultat:
Nacisnąć oba uchwyty w dół.	Nóż łuparki schodzi w dół – do wysokości około 10 cm nad stołem.
Puścić jedną z rękojeści.	Nóż łuparki pozostaje w wybranej pozycji.
Puścić oba uchwyty.	Nóż łuparki wróci do górnej pozycji.

Przed każdym użyciem należy przeprowadzić kontrolę poziomu oleju — patrz rozdział „Konserwacja”!

Odpowietrzanie (rys. 14)

Przed uruchomieniem instalacji łuparki należy odpowietrzyć instalację hydrauliczną.

- Odkręcić korek odpowietrznika (15) o kilka obrotów, aby powietrze ułotniło się ze zbiornika oleju.
- Podczas pracy korek powinien być odkręcony.
- Przed przemieszczeniem łuparki należy dokręcić korek, aby nie wyciekł olej.

Nieodpowietrzenie instalacji hydraulicznej grozi uszkodzeniem uszczeltek, a zatem łuparki przez uwiecznione powietrze!

Ogranicznik skoku do krótkiego drewna (rys. 10)

Dolna pozycja noża łuparki około 10 cm nad stołem roboczym

- Doprowadzić nóż łuparki do wymaganej pozycji, zwolnić drążek sterujący.
- Wyłączyć silnik.
- Puścić oba drążki sterujące.
- Odkręcić śrubę z chwytem gwiazdowym (10a).
- Prowadzić pręt regulacji skoku (8) w górę, aż zostanie zatrzymany przez sprężynę.
- Ponownie dokręcić śrubę z chwytem gwiazdowym (10a).
- Włączyć silnik.
- Skontrolować górną pozycję.

Włączanie/wyłączanie (12)

Zielony przycisk służy do włączania.

Czerwony przycisk służy do wyłączania.

Wskazówka: Przed każdym użyciem skontrolować działanie modułu włączania i wyłączania przez jednokrotne włączenie i wyłączenie.

Zabezpieczenie przed ponownym uruchomieniem w przypadku przerwy w zasilaniu (zwolnienie napięcia zerowego)

W przypadku awarii zasilania, nieumyślnego wyciągnięcia wtyczki lub niesprawnego bezpiecznika urządzenie wyłącza się automatycznie. W celu włączenia należy ponownie nacisnąć zielony przycisk na module sterowniczym.

Łupanie

- Postawić drewno na stole, chwycić oba uchwyty i nacisnąć je w dół. Gdy tylko nóż łuparki wejdzie w drewno, rozsunąć uchwyty na zewnątrz, dociskając je równocześnie w dół. Zapobiegnie to wywarciu naciśku na blachę przytrzymującą.
- Rozłupywać tylko prosto przepiłowane drewno.
- Rozłupywać drewno zawsze pionowo.
- **Nigdy nie rozłupywać drewna poziomo ani na ukos.**
- Podczas łupania drewna nosić odpowiednie rękawice.
- **Uwaga, niebezpieczeństwo obrażeń! Zakleszczonego drewna nie należy usuwać ręcznie, zawsze wybijać je w kierunku przeciwnym do kierunku rozłupywania.**

Uwaga! Boczne stoły odładcze nie powinny być używane jako podkład rozdzielający/stół rozdzielający.

Kończenie pracy

- Sprowadzić nóż łuparki do dolnej pozycji.
- Puścić jeden drążek sterujący.
- Wyłączyć urządzenie i wyciągnąć wtyczkę sieciową.
- Zakręcić śrubę odpowietrzającą.
- Przeprowadzić przegląd zgodnie z ogólnymi wskazówkami dotyczącymi konserwacji.

10. Przyłącze elektryczne

Zainstalowany silnik elektryczny jest gotowy do eksploatacji. Przyłącze odpowiada odnośnym przepisom VDE (Związek Elektryków Niemieckich) oraz normom DIN. Przyłącze sieciowe zapewniane przez klienta oraz zastosowany przewód przedłużający muszą odpowiadać tym przepisom.

Stosować wyłącznik do ochrony osób ze zmianą pozycji (PRCD), jeżeli w sieci zasilającej nie zaplanowano wyłącznika ochronnego różnicowo-prądowego (RCD) ze znamionowym prądem niedziałania maks. 0,03 A.

- Produkt spełnia wymagania dyrektywy EN 61000-3-11 i podlega szczególnym warunkom przyłączenia. Oznacza to, że zabronione jest jego podłączanie do dowolnie wybieranych punktów przyłączeniowych.
- W przypadku niekorzystnych warunków sieciowych produkt może powodować przejściowe wahania napięcia.
- Produkt jest przewidziany wyłącznie do zastosowania w punktach przyłączeniowych, które
 - a) nie przekraczają maksymalnej dopuszczalnej impedancji sieci „Z” ($Z_{max} = 0,354 \Omega (230V) / 1,043 \Omega (400V)$) lub
 - b) posiadają obciążalności sieci prądem ciągłym wynoszącą co najmniej 100 A na fazę.
- Użytkownik musi zapewnić, jeżeli to konieczne, w porozumieniu z zakładem energetycznym, by punkt przyłączeniowy, w którym ma być eksploatowane narzędzie, spełniał jedno z dwóch wyżej wymienionych wymagań a) lub b).

Uszkodzony elektryczny przewód przyłączeniowy

Na przewodach elektrycznych powstają często uszkodzenia izolacji.

Przyczyną może być:

- Miejsca docisku, w przypadku gdy przewody są prowadzone przez szczeliny w oknach lub drzwiach.

- Miejsca zagięcia, w przypadku nieprawidłowego zamocowania lub prowadzenia przewodów.
- Przecięcia, w przypadku najezdzenia na przewody przyłączeniowe.
- Uszkodzenia izolacji, w przypadku wrywania z gniazdka naściennego.
- pęknięcia, spowodowane starzeniem się izolacji.

Uszkodzonych przewodów elektrycznych nie wolno używać - ze względu na uszkodzenie izolacji zagrażającą życiu.

Przewody elektryczne należy regularnie kontrolować pod kątem uszkodzeń. Pamiętaj, by podczas sprawdzania przewodu przyłączeniowego, nie był on podłączony do sieci prądowej.

Przewody elektryczne muszą odpowiadać właściwym przepisom VDE (Związek Elektryków Niemieckich) oraz normom DIN. Stosować wyłącznie przewody przyłączeniowe z oznaczeniem H07RN.

Z zasady należy umieścić nadruk oznaczenia typu na przewodzie.

W przypadku jednofazowego silnika prądu przemiennego zalecamy, dla maszyn o wysokim prądzie rozruchowym (od 3000 watów), zabezpieczenie C 16A lub K 16A!

Silnik prądu przemiennego 230 V~ / 50 Hz

Napięcie sieciowe 230 V~ / 50 Hz

Przyłącze sieciowe wraz z przewodem przedłużacza musi być 3-żyłowe = P + N + SL. - (1/N/PE).

Przedłużacze muszą odznaczać się powierzchnią przekroju 1,5 mm².

Przyłącze sieciowe musi być zabezpieczone bezpiecznikiem maks. 16 A.

Silnik indukcyjny trójfazowy 400 V~ / 50 Hz

Napięcie sieciowe 400 V~ / 50 Hz

Przyłącze sieciowe wraz z przewodem przedłużacza musi być 5-żyłowe = 3 P + N + SL. - (3/N/PE).

Przedłużacze muszą odznaczać się powierzchnią przekroju 1,5 mm².

Przyłącze sieciowe musi być zabezpieczone bezpiecznikiem maks. 16 A

Podczas przyłączania do sieci lub zmiany lokalizacji należy zweryfikować kierunek obrotów. W razie potrzeby należy zamienić polaryzację.

Obrócić urządzenie do odwracania biegunów we wtyczce urządzenia.

11. Czyszczenie

Uwaga!

Przed podjęciem wszelkich czynności związanych z czyszczeniem wyciągnąć wtyczkę sieciową.

Zalecamy czyszczenie urządzenia bezpośrednio po każdym użyciu.

Od czasu do czasu przecierać maszynę ściereczką, by usunąć wióry i pył.

Urządzenie powinno się regularnie czyścić wilgotną szmatką i niewielką ilością mydła szarego. Nie stosować detergentów ani rozpuszczalników, które mogłyby uszkodzić elementy urządzenia wykonane z tworzyw sztucznych. Zwracać uwagę, aby do wnętrza urządzenia nie dostała się woda.

12. Transport

⚠ Uwaga!

Przed transportem należy odłączyć wtyczkę sieciową od zasilania.

Łuparkę do drewna można przewozić dopiero po opuszczeniu noża łuparki na sam dół. Łuparkę przechylić lekko za uchwyt na kolumnie łuparki, aby maszyna oparła się na kołach i można ją było przemieszczać (rys. 11).

13. Przechowywanie

⚠ Uwaga!

Przed transportem należy odłączyć wtyczkę sieciową od zasilania.

Przed przechowaniem urządzenia, należy sprowadzić nóż łuparki do dolnej pozycji.

Urządzenie i jego wyposażenie przechowywać w miejscu zaciemnionym, suchym i zabezpieczonym przed mrozem oraz niedostępnym dla dzieci. Optymalna temperatura przechowywania wynosi od 5 do 30°C. Narzędzie przechowywać w oryginalnym opakowaniu.

Przykryć narzędzie, by chronić je przed pyłem lub wilgocią. Zachować instrukcję obsługi narzędzia.

14. Konserwacja

Uwaga!

Przed podjęciem wszelkich czynności związanych z konserwacją wyciągnąć wtyczkę sieciową.

Kiedy wymieniać olej?

Pierwsza wymiana oleju po 50 roboczogodzinach, potem co 500 roboczogodzin.

Wymiana oleju (rys. 12)

- Całkowicie wsunąć kolumnę łuparki.
- Podstawić pod łuparkę pojemnik o pojemności co najmniej 6 l.
- Zwołnić przętowy wskaźnik poziomu oleju 14.
- Wykręcić śrubę spustową oleju 12a pod zbiornikiem oleju, aby olej mógł wypłynąć.
- Dokręcić z powrotem śrubę spustową oleju 12a.
- Wlać 3,5 l nowego oleju hydraulicznego przez czysty lejek.
- Przykręcić z powrotem przętowy wskaźnik poziomu oleju.

Poprawnie zutilizować wylany stary olej w miejscowym punkcie zbiórki starego oleju. Wylewanie starych olejów na ziemię lub mieszanie ich z odpadami jest zabronione.

Zalecamy olej serii HLP 32.

Podłuznica łuparki

Podłuznicę łuparki należy przed uruchomieniem lekko naoliwić. Ten proces należy wykonywać co 5 roboczogodzinach. Delikatnie nasmarować. **Podłuznica nie może pracować na sucho.**

Instalacja hydrauliczna

Instalacja hydrauliczna jest zamkniętym systemem zawierającym zbiornik oleju, pompę oleju i zawór sterujący.

Fabrycznie zmontowany system nie może być modyfikowany ani zmieniany.

Regularnie kontrolować poziom oleju.

Zbyt niski poziom oleju powoduje uszkodzenie pompy. Regularnie kontrolować szczelność przyłączy hydraulicznych i połączeń śrubowych — w razie potrzeby dokręcić.

Przyłącza i naprawy

Podłączanie oraz naprawy wyposażenia elektrycznego mogą być przeprowadzane przez wykwalifikowanego elektryka.

W przypadku pytań proszę o podanie następujących danych:

- Rodzaj prądu silnika
- Dane z tabliczki identyfikacyjnej maszyny
- Dane z tabliczki identyfikacyjnej silnika

Informacje serwisowe

Należy pamiętać, że w przypadku tego produktu poniższe części podlegają naturalnemu zużyciu lub zużyciu uwarunkowanemu użytkowaniem, bądź są potrzebne jako materiały zużywalne.

Części zużywalne*: Prowadnice klina rozdzielnika / podłóżnicy łuparki, olej hydrauliczny

* opcjonalnie w zakresie dostawy!

Części zamienne i wyposażenie można zamówić w naszym punkcie serwisowym. W tym celu zeskanować kod QR znajdujący się na stronie tytułowej.

15. Utylizacja i recykling

Wskazówki dotyczące opakowania



Materiały opakowaniowe nadają się do recyklingu. Opakowania należy utylizować w sposób przyjazny dla środowiska.

Wskazówki dotyczące ustawy o urządzeniach elektrycznych i elektronicznych (ElektroG)



Zużyte urządzenia elektryczne i elektroniczne nie wchodzą w skład odpadów domowych, lecz muszą być zbierane i usuwane oddzielnie!

- Zużyty sprzęt może mieć szkodliwy wpływ na środowisko i zdrowie ludzi z uwagi na potencjalną zawartość niebezpiecznych substancji, mieszanin oraz części składowych. Gospodarstwo domowe spełnia ważną rolę w przyczynianiu się do ponownego użycia i odzysku surowców wtórnych, w tym recyklingu zużytego sprzętu. Na tym etapie kształtuje się postawy, które wpływają na zachowanie wspólnego dobra jakim jest czyste środowisko naturalne.

- Stare baterie lub akumulatory, które nie są na stałe zainstalowane w starym urządzeniu, należy usunąć przed oddaniem go do serwisu nie powodując zniszczenia! Ich utylizacja jest regulowana ustawą o bateriach.
- Właściciele lub użytkownicy urządzeń elektrycznych i elektronicznych są prawnie zobowiązani do ich zwrotu po zakończeniu użytkowania.
- Użytkownik końcowy jest odpowiedzialny za usunięcie swoich danych osobowych ze starego urządzenia przeznaczanego do utylizacji!
- Symbol przekreślonego kosza na śmieci oznacza, że zużytego urządzenia elektrycznego i elektronicznego nie wolno wyrzucać razem z odpadami domowymi.
- Zużyte urządzenia elektryczne i elektroniczne można bezpłatnie oddawać w następujących miejscach:
 - Publiczne punkty utylizacji lub zbiórki (np. podwórza budynków komunalnych)
 - Punkty sprzedaży urządzeń elektrycznych (stacjonarne i internetowe), o ile sprzedawcy są zobowiązani do ich odbioru lub oferują je dobrowolnie.
 - Do trzech sztuk urządzeń elektrycznych i elektronicznych każdego typu, o długości krawędzi nie większej niż 25 centymetrów, można bezpłatnie zwrócić do producenta bez konieczności wcześniejszego zakupu nowego urządzenia od producenta lub można je oddać do innego autoryzowanego punktu zbiórki w swojej okolicy.
 - W celu uzyskania informacji na temat dodatkowych warunków przyjmowania zwrotów przez producentów i dystrybutorów należy skontaktować się z odpowiednim działem obsługi klienta.
- W przypadku dostarczenia przez producenta nowego urządzenia elektrycznego do prywatnego gospodarstwa domowego, może ono zorganizować bezpłatną zbiórkę zużytych urządzeń elektrycznych i elektronicznych na wniosek użytkownika końcowego. W tym celu należy skontaktować się z działem obsługi klienta producenta.
- Niniejsze oświadczenia dotyczą wyłącznie urządzeń zainstalowanych i sprzedawanych w krajach Unii Europejskiej i podlegają Dyrektywie Europejskiej 2012/19/UE. W krajach spoza Unii Europejskiej mogą obowiązywać inne przepisy dotyczące utylizacji zużytych urządzeń elektrycznych i elektronicznych.

Informacji o możliwościach utylizacji starych urządzeń można zasięgnąć w urzędzie miasta lub gminy.

Paliwa i oleje

- Przed utylizacją urządzenia należy opróżnić zbiornik paliwa i zbiornik oleju silnikowego!
- Paliwa i oleju silnikowego nie należy wyrzucać do odpadów domowych ani kanalizacji, ale należy je zbierać lub usuwać oddzielnie!
- Puste zbiorniki po oleju i paliwie należy utylizować w sposób przyjazny dla środowiska.

16. Pomoc dotycząca usterek

W poniższej tabeli podano oznaki błędów oraz opisano sposób stosowania środków zaradczych, gdy maszyna nie pracuje prawidłowo. Jeżeli mimo to nie ma możliwości zlokalizowania i usunięcia problemu, należy zwrócić się do warsztatu serwisowego.













Usterka	Możliwa przyczyna	Środek zaradczy
Pompa hydrauliczna nie uruchamia się	Brakuje napięcia	Kontrola przewodu zasilającego
	Zadziałał wyłącznik termiczny silnika	Po wyłączeniu silnika należy poczekać, aż ostygnie, a po pewnym czasie ponownie go uruchomić. W wyniku procesu chłodzenia wyłącznik termiczny włącza się ponownie automatycznie.
Kolumna nie porusza się w górę	Niski poziom oleju	Skontrolować poziom oleju i dolać go
	Jedna z dźwigni nie jest podłączona	Skontrolować mocowanie dźwigni
	Brud na szynach	Oczyścić kolumnę
Silnik pracuje, ale kolumna nie porusza się w górę	Błędny kierunek obrotów silnika w przypadku prądu zmiennego	Skontrolować kierunek obrotów silnika i go przestawić



Objašnjenje simbola na uređaju

Svrha je simbola u ovom priručniku skrenuti vašu pozornost na moguće rizike. Sigurnosne simbole i objašnjenja uz njih valja pomno proučiti. Sama upozorenja ne otklanjaju rizike i ne mogu zamijeniti ispravne mjere za sprječavanje nesreća.

	Prije stavljanja u pogon pročitajte priručnik!
	Rabite sigurne cipele.
	Rabite radne rukavice.
	Rabite štitnik sluha i zaštitne naočale.
	Rabite zaštitnu kacigu.
	Zabranjeno pušenje u radnom području.
	Ne dopustite da hidraulično ulje dospije u tlo.
	Održavajte red u radnom području! Nered može uzrokovati nezgode!
	Propisno odložite staro ulje (na lokalno sabiralište za staro ulje). Otpadno ulje zabranjeno je ispuštati u tlo ili miješati s otpadom.
	Zabranjeno je demontiranje ili mijenjanje zaštitnih i sigurnosnih naprava.
	U radnom području stroja smije biti samo rukovatelj. Neaktivne osobe te kućne i korisne životinje udaljite iz opasnog područja (najmanje 5 m).
	Zaglavljene trupce ne vadite rukama.

	<p>Ne rabite stroj na vlazi! Zaštite od vlage!</p>
	<p>Pozor! Prije popravka, održavanja i čišćenja isključite motor i izvucite mrežni utikač.</p>
	<p>Opasnost od posjekotina i prignječenja; nikada ne dodirujte opasna područja kada se nož za cijepanje kreće.</p>
	<p>Visoki napon, životna opasnost!</p>
	<p>Strojem smije rukovati samo jedna osoba!</p>
	<p>Prije početka rada otpustite odzračni vijak za oko 2 okretaja. Zatvorite ga prije transporta.</p>
	<p>Oprez! Pokretni alati!</p>
	<p>Uređaj ne transportirajte u položenom položaju!</p>
	<p>Točka dizanja</p>
	<p>Pozor! Prije uporabe pročitajte priručnik za uporabu. Rabite ručke prema propisima.</p>
	<p>Proizvod udovoljava važećim europskim direktivama.</p>
<p>⚠ Pozor!</p>	<p>Dijelove ovog priručnika za uporabu koji se tiču vaše sigurnosti označili smo sljedećim znakom.</p>
	<p>Proizvod je u skladu sa važećim srpskim smernicama.</p>

Sadržaj:
Stranica:

1.	Uvod.....	167
2.	Opis uređaja	167
3.	Opseg isporuke.....	167
4.	Namjenska uporaba.....	167
5.	Opće sigurnosne napomene	168
6.	Tehnički podatci	171
7.	Raspakiravanje	172
8.	Montaža / prije stavljanja u pogon.....	172
9.	Stavljanje u pogon	173
10.	Priključivanje na električnu mrežu.....	174
11.	Čišćenje	174
12.	Transport.....	175
13.	Skladištenje	175
14.	Održavanje	175
15.	Zbrinjavanje i recikliranje.....	175
16.	Otklanjanje neispravnosti	176
17.	Izjava o sukladnosti	355

1. Uvod

Proizvođač:

Scheppach GmbH
Günzburger Straße 69
D-89335 Ichenhausen

Poštovani kupci,

želimo vam mnogo zadovoljstva i uspjeha pri radu s novim uređajem.

Napomena:

Prema važećem njemačkom Zakonu o odgovornosti za proizvode, proizvođač ovog uređaja ne odgovara za štete koje nastanu na ovom uređaju ili koje ovaj uređaj uzrokuje u slučaju:

- nepropisnog rukovanja
- nepridržavanja priručnika za uporabu
- popravaka koje obave drugi, neovlašteni stručnjaci
- montaže i zamjene neoriginalnih rezervnih dijelova
- nenamjenske uporabe
- kvarova električnog sustava zbog nepridržavanja nacionalnih propisa i odredaba.

Imajte na umu sljedeće:

Prije montaže i stavljanja u pogon pročitajte cjelokupan tekst priručnika za uporabu.

Ovaj priručnik za uporabu pomoći će vam da upoznate uređaj i rabite ga na propisan način.

Priručnik za uporabu sadržava važne napomene za siguran, ispravan i učinkovit rad s uređajem te za izbjegavanje opasnosti, smanjivanje troškova popravka i prekida rada te povećavanje pouzdanosti i vijeka trajanja uređaja.

Osim sigurnosnih propisa iz ovog priručnika za uporabu svakako se pridržavajte i nacionalnih propisa koji se odnose na rad ovog uređaja.

Čuvajte priručnik za uporabu u blizini uređaja, zaštićenog od prljavštine i vlage u plastičnoj vrećici. Prije početka rada svi rukovatelji moraju pročitati i pozorno se pridržavati ovog priručnika.

Na uređaju smiju raditi samo osobe koje su podučene u uporabi uređaja i upućene u opasnosti koje su povezane s njegovom uporabom. Strojem smiju rukovati samo osobe odgovarajuće minimalne dobi.

Osim sigurnosnih napomena sadržanih u ovom priručniku za uporabu i posebnih nacionalnih propisa valja se pridržavati i općeprihvaćenih tehničkih pravila za rad konstrukcijski identičnih naprava.

Ne preuzimamo odgovornost za nezgode ili štete koje nastanu zbog nepridržavanja ovog priručnika i sigurnosnih napomena.

2. Opis uređaja

1. Transportne ručke
2. Rastavni klin
3. Stupac cjepača
4. Pomične kandže
5. Stol
6. Pokrov
7. Kotači
8. Motka za namještanje hoda
9. Upravljačka ručica
10. Upravljački krakovi kompl.
11. Stol za polaganje (bočno)
12. Kombinacija sklopaka/utikača
13. Motor
14. Mjerna šipka za ulje
15. Odzračni poklopac

3. Opseg isporuke

- A. Cjepač
- B. Upravljački krakovi
- C. Pomične kandže
- D. Dodatni držači
- E. Kotači
- F. Vrećica s priborom (A, B, C)
- G. Priručnik za uporabu
- H. Stol sa stolovima za polaganje

4. Namjenska uporaba

Stroj je dopušteno rabiti samo namjenski. Svaka druga uporaba smatra se nenamjenskom. Za štete ili ozljede uzrokovane takvom uporabom odgovoran je korisnik/rukovatelj, a ne proizvođač.

Sastavni je dio namjenske uporabe i pridržavanje sigurnosnih napomena te uputa za montažu i rad u priručniku za uporabu.

Osobe koje strojem rukuju i koje ga održavaju moraju biti upoznate s njim i podučene o mogućim opasnostima.

Osim toga, valja se strogo pridržavati važećih propisa o sprječavanju nesreća.

Valja se pridržavati ostalih općih pravila iz područja medicine rada i tehničke sigurnosti.

Proizvođač ne odgovara na izmjene na stroju i time uzrokovane štete.

- Hidraulični cjepač drva moguće je rabiti samo u uspravnom položaju, a drva je dopušteno cijepati samo uspravno u smjeru vlakana. Dimenzije drva koje valja cijepati:
Min. - maks. duljina drva: 10 – 55 cm
Promjer drva min. - maks.: 8 – 30 cm
- Drvo nikada ne cijepajte uzdužno ili suprotno od smjera vlakana.
- Potrebno je pridržavanje propisa o sigurnosti, radu i održavanju proizvođača te dimenzija navedenih u tehničkim podatcima.
- Potrebno je pridržavati se primjenjivih propisa o zaštiti na radu i drugih općeprihvaćenih pravila o tehničkoj sigurnosti.
- Stroj smiju rabiti, održavati ili popravljati samo osobe koje su upoznate s njime i koje su podučene o opasnostima. Proizvođač ne odgovara za štete uzrokovane neovlaštenim izmjenama stroja.
- Stroj se smije rabiti samo s originalnim priborom i alatima proizvođača.
- Svaka uporaba koja odstupa od gore navedene smatra se nenamjenskom. Proizvođač ne odgovara za štete uzrokovane takvom uporabom; rizik snosi isključivo korisnik.

Imajte na umu da naši uređaji namjenski nisu konstruirani za komercijalnu, obrtničku ili industrijsku uporabu. Ne preuzimamo odgovornost ako se uređaj rabi u komercijalnim, obrtničkim ili industrijskim pogonima te za srodne postupke.

5. Opće sigurnosne napomene

U ovom priručniku za uporabu mjesta koji se tiču vaše sigurnosti označili smo ovim znakom: ⚠

Opće sigurnosne napomene

- Prije uporabe stroja valja u potpunosti pročitati priručnik za uporabu i održavanje.
- Da bi se zajamčila zaštita od pada trupaca na stopalo, uvijek valja nositi zaštitne cipele.
- Da bi se šake zaštitile od strugotina i iverja koje može nastati tijekom rada, uvijek valja nositi radne rukavice.
- Da bi se oči zaštitile od strugotina i iverja koje može nastati tijekom rada, uvijek valja nositi zaštitne naočale ili vizir.
- Zabranjeno je demontiranje ili mijenjanje zaštitnih ili sigurnosnih naprava.
- Osim rukovatelja, zabranjeno je stajati u radnom području stroja. U radijusu od 5 metara oko stroja ne smiju biti prisutne druge osobe i životinje.

- Zabranjeno je ispuštanje starog ulja u okoliš. Ulje valja odložiti u otpad u skladu sa zakonskim propisima zemlje u kojoj se stroj rabi.

⚠ Opasnost od odsjecanja ili prignječenja šaka:

- Nikada ne dirajte opasna područja dok se klin kreće.

⚠ Upozorenje!

Nikada rukom ne uklanjajte trupac koji se zaglavio na klinu.

⚠ Upozorenje!

Prije svih radova održavanja izvucite mrežni utikač.

⚠ Upozorenje!

Napon kao što je navedeno na označnoj pločici.

Čuvajte ove upute na sigurnom mjestu!

Sigurnost na radnom mjestu

- Radno mjesto održavajte čistim i urednim. Nered i neosvijetljene radne površine mogu uzrokovati nezgode.
- Ovim uređajem ne radite u potencijalno eksplozivnoj okolini u kojoj postoje zapaljive tekućine, plinovi ili prašina. Električni alati proizvode iskre koje mogu zapaliti prašinu ili pare.
- Udaljite djecu i druge osobe tijekom uporabe električnog alata. U slučaju otklona nepozornosti možete izgubiti kontrolu nad uređajem.

Električna sigurnost

Pozor!

Pri uporabi električnih alata valja se pridržavati sljedećih osnovnih sigurnosnih mjera radi zaštite od električnog udara te opasnosti od ozljeda i požara. Prije uporabe ovog električnog alata pročitajte sve sljedeće napomene i čuvajte ih na sigurnom mjestu.

- Priključni utikač uređaja mora pristajati utičnici. Utikač nije dopušteno ni na koji način izmijeniti. Ne rabite adapterske utikače zajedno s uzemljenim uređajima. Originalni utikači i odgovarajuće utičnice smanjuju rizik od električnog udara.
- Izbjegavajte dodir tijela s uzemljenim površinama kao što su cijevi, grijača tijela, štednjaci i hladnjaci. Postoji povećan rizik od električnog udara ako je vaše tijelo uzemljeno.
- Ne izlažite uređaj kiši ili vlazi. Prodiranje vode u električni uređaj povećava rizik od električnog udara.
- Ne rabite kabel za nošenje ili vješanje uređaja ili za izvlačenje utikača iz utičnice. Držite kabel dalje od izvora topline, ulja, oštih rubova i pomičnih dijelova uređaja. Oštećeni ili zapleteni kabeli povećavaju rizik od električnog udara.

- Ako električnim alatom radite na otvorenom, rabite samo produžne kabele koji su odobreni i za vanjsku uporabu. Uporaba produžnog kabela koji je dopušten za vanjsku uporabu smanjuje rizik od električnog udara.
- Električni alat priključite na mrežnu struju preko utičnice sa zaštitnim kontaktom koja je zaštićena osiguračem od maksimalno 16 A. Preporučujemo ugradnju zaštitnog uređaja struje kvara s nazivnom okidnom strujom ne višom od 30 mA. Posavjetujte se s elektroinstalaterom.

Sigurnost ljudi

- Rukovatelju mora biti najmanje 18 godina.
- Djeca ne smiju raditi s ovim proizvodom.
- Budite pozorni, pazite na ono što radite i postupajte razumno prilikom rada s električnim alatom. Ne rabite uređaj ako ste umorni ili pod utjecajem droga, alkohola ili lijekova.
- Trenutak nepozornosti prilikom uporabe električnog uređaja može uzrokovati najteže ozljede.
- Nosite osobnu zaštitnu opremu i uvijek nosite zaštitne naočale. Nošenje osobne zaštitne opreme, kao što je maska protiv prašine, zaštitne cipele protiv klicanjanja, zaštitna kaciga ili štitnik sluha, ovisno o vrsti i uporabi električnog alata, smanjuje rizik od ozljeda.
- Nosite štitnik sluha. Djelovanje buke može uzrokovati gubitak sluha.
- Nosite masku protiv prašine. Pri obrađivanju drva i drugih materijala može nastati štetna prašina. Nije dopušteno obrađivanje materijala koji sadrži azbest!
- Nosite zaštitne naočale. Iskre koje nastanu tijekom rada ili iverje, strugotine i prašina koje izide iz uređaja mogu uzrokovati gubitak vida.
- Izbjegavajte nenamjerno stavljanje u pogon. Prije priključivanja utikača u utičnicu provjerite je li sklopka u isključenom položaju.
- Nošenje uređaja s prstom na sklopki ili priključivanje uključenog uređaja na električnu mrežu može uzrokovati nezgode.
- Prije uključivanja uređaja uklonite alate za namještanje ili ključ za vijke. Alat ili ključ koji se nalazi na rotirajućem dijelu alata može uzrokovati ozljede.
- Ne precjenjujte svoje sposobnosti. Zauzmite siguran položaj tijela i uvijek održavajte ravnotežu. Na taj način moći ćete uređaj bolje kontrolirati u neočekivanim situacijama.
- Nosite odgovarajuću odjeću. Ne nosite široku odjeću ili nakit. Maknite kosu, odjeću i rukavice dalje od pokretnih dijelova. Pokretni dijelovi mogu zahvatiti labavu odjeću, nakit ili dugu kosu.

Pozorno rukovanje i uporaba električnih alata

- Ne preopterećujte svoj alat. Rabite prikladan električni uređaj za svoj rad. Prikladnim električnim alatom radit ćete bolje i sigurnije snagom za koju je on namijenjen.
- Ne rabite električni alat ako je sklopka oštećena. Električni alat koji se ne može više uključiti ili isključiti opasan je i mora se popraviti.
- Izvucite utikač iz utičnice prije namještanja postavka uređaja, zamjene dijelova pribora ili odlaganja uređaja. Ta mjera opreza sprječava nehotično pokretanje uređaja.
- Spremite električne alate koje ne rabite izvan dosega djece. Ne dopustite da uređaj rabe osobe koje nisu upoznate s tim uređajem ili koje nisu pročitale ove upute. Električni alati su opasni ako ih rabe neiskusne osobe.
- Pozorno njegujte uređaj. Provjerite funkcioniraju li pokretni dijelovi ispravno i da ne zapinju, jesu li dijelovi slomljeni ili oštećeni toliko da onemogućavaju funkcioniranje uređaja. Dajte popraviti oštećene dijelove prije uporabe uređaja.
- Mnoge nezgode uzrokovane su upravo lošim održavanjem električnih alata. Alate za rezanje redovito oštrite i čistite. Pozorno održavani alati za rezanje s oštrim reznim rubovima manje će zapinjati i lakše ih je kontrolirati.
- Rabite električni alat, radne alate itd. prema ovim uputama i onako kako je propisano za ovaj poseban tip uređaja. Pritom vodite računa o radnim uvjetima i zadatku koji valja obaviti.
- Uporaba električnih alata za primjene za koje on nije predviđen može uzrokovati opasne situacije.

Servisiranje

- Zatražite samo od kvalificiranog stručnog osoblja da popravi uređaj i to samo s originalnim rezervnim dijelovima. Time se osigurava zadržavanje sigurnosti uređaja.

Upozorenje!

Ovaj električni alat tijekom rada proizvodi elektromagnetsko polje. To polje može u određenim okolnostima ometati aktivne ili pasivne medicinske implantate.

Kako bi se smanjila opasnost od teških ili smrtonosnih ozljeda, preporučujemo da se osobe s medicinskim implantatima prije rukovanja električnim alatom savjetuju sa svojim liječnikom i proizvođačem tog medicinskog implantata.

Posebne sigurnosne napomene za cjepač drva

⚠ Oprez!

Pokretni dijelovi stroja. Ne posežite u područje cijepanja.

⚠ UPOZORENJE!

Uporaba ovog snažnog uređaja može uzrokovati posebne opasnosti. Posebno pazite na to da zaštitite sebe i osobe u svojoj okolini. Uvijek se valja pridržavati temeljnih sigurnosnih mjera kako bi se smanjio rizik od ozljeda i opasnosti.

Stroj smije rabiti samo rukovatelj.

- Nikada ne pokušavajte cijepati trupce koji su veći od preporučene kapaciteta prihvaćanja trupaca.
- U trupcima ne smiju biti čavli ili žice koje mogu izletjeti ili oštetiti stroj.
- Trupci moraju na kraju biti ravno odrezani i sve granje moraju biti uklonjene s trupca.
- Drvo uvijek cijepajte u smjeru teksture drva. Drvo nemojte postavljati i cijepati poprečno u odnosu na cjepač jer se tako cjepač može oštetiti.
- Rukovatelj mora objeručke rukovati upravljanjem strojem i ne smije nijednu drugu napravu rabiti kao zamjenu za upravljanje.
- Strojem smiju upravljati samo odrasle osobe koje su prije rada pročitale priručnik za uporabu. Osobe koje nisu pročitale priručnik ne smiju rabiti ovaj stroj.
- Nikada ne cijepajte dva trupca istodobno u jednom radnom koraku jer drvo može izletjeti, a to je opasno.
- Tijekom rada nikada nemojte dodavati ili mijenjati drvo jer je to vrlo opasno.
- Tijekom rada stroja osobe i životinje moraju biti udaljene najmanje 5 metara oko cjepača drva.
- Nikada ne mijenjajte zaštitne naprave cjepača drva i ne radite bez njih.
- Cjepač drva nikada nemojte dulje od 5 sekundi prisiljavati da tlakom cilindra cijepa jako tvrdo drvo. Pregrijano ulje pod tlakom može oštetiti stroj. Zaustavite stroj pa nakon što okrenete trupac za 90° pokušajte ponovno rascijepati trupac. Ako se drvo i dalje ne može rascijepati, to znači da je tvrdoća drva veća od snage stroja i da drvo valja izdvojiti kako se cjepač drva ne bi oštetio.
- Nikada ne ostavljajte uključeni stroj bez nadzora. Kad ne radite, zaustavite stroj i odvojite ga od električne mreže.
- Stroj ne rabite u blizini zemnog plina, cijevi za gorivo ili drugih zapaljivih materijala.
- Nikada ne otvarajte rasklopni ormarić ili pokrov motora. Ako je potrebno, obratite se kvalificiranom električaru.

- Pobrinite se za to za stroj i kabeli nikada ne dođu u kontakt s vodom.
- Strujnim kabelom rukujte pažljivo i nemojte naglo povlačiti ili čupati mrežni kabel kako biste ga iskopčali. Kabele držite podalje od prekomjerne vrućine, ulja i oštrobriidnih predmeta.
- Pri radu obratite pozornost na temperaturne uvjete. Ekstremno niske i ekstremno visoke okolne temperature mogu dovesti do funkcijskih smetnji.
- Iskusan rukovatelj treba osobe koje prvi put rabe uređaj praktično podučiti o uporabi cjepača drva i na početku ih nadzirati tijekom rada.

Prije rada provjerite

- rade li sve funkcije uređaja ispravno
 - funkcioniraju li sve sigurnosno-tehničke naprave (dvoručna sigurnosna sklopka, sklopka za isključivanje u slučaju nužde)
 - može li se uređaj ispravno isključiti
 - je li uređaj pravilno namješten (oslonac za trupce, pridržne kandže za trupce, visina klina za cijepanje).
- Tijekom rada uvijek vodite računa o tome da u radnom području nema prepreka (npr. komada drva).

Posebna upozorenja pri radu cjepača drva

Pri radu ovog snažnog uređaja mogu nastati posebne opasnosti. Posebno pazite na to da zaštitite sebe i osobe u svojoj okolini.

Hidraulika

Nikada ne rabite uređaj ako postoji opasnost zbog hidraulične tekućine. Prije uporabe cjepača provjerite ima li propuštanja u hidraulici. Pobrinite se za to da su uređaj i vaše radno područje čisti i da na njima nema mrlja od ulja. Hidraulična tekućina može uzrokovati opasnosti jer se možete poskliznuti i pasti, vaše šake mogu skliznuti pri uporabi stroja ili može nastati opasnost od požara.

Električna sigurnost

- Nikada ne rabite ovaj uređaj ako postoji električna opasnost. Nikada ne rabite električni uređaj u vlažnim uvjetima.
- Nikada ne rabite ovaj uređaj s neprikladnim dovodnim vodom ili produžnim kabelom.
- Nikada ne rabite ovaj uređaj ako niste povezani s ispravno uzemljenim priključkom koji omogućuje snagu u skladu s natpisom i koji je zaštićen osiguračem.

Mehaničke opasnosti

Cijepanje drva uzrokuje posebne mehaničke opasnosti.

- Nikada ne rabite ovaj uređaj ako ne nosite odgovarajuće zaštitne rukavice, cipele s čeličnim kapicama i odgovarajuću zaštitu za oči.
- Oprez zbog iverja koje nastaje; izbjegavajte ozljede od uboda i moguće zaglavlivanje uređaja.
- Nikada ne pokušavajte cijepati predugačke ili premale trupce koji ne pristaju u uređaj.
- Nikada ne pokušavajte cijepati trupce u kojima ima čavala, žice ili drugih predmeta.
- Pospremajte tijekom rada; nakupljeno iscijepano drvo i strugotine mogu stvoriti opasno radno okruženje. Nikada nemojte nastaviti raditi u pretrpanom radnom okruženju u kojem se možete poskliznuti, spotaknuti ili pasti.
- Promatrače držite podalje od uređaja i nikada nemojte dopustiti neovlaštenim osobama da rukuju uređajem.

Potencijalni rizici

Stroj je konstruiran prema aktualnom stanju tehnologije i prihvaćenim pravilima o tehničkoj sigurnosti. Unatoč tome, prilikom rada mogu se pojaviti potencijalni rizici.

- Opasnost od ozljeda za prste i šake zbog alata za cijepanje u slučaju neispravnog vođenja ili polaganja drva.
- Ozljede zbog izbačenog izratka u slučaju neispravnog držanja ili vođenja.
- Opasnost od električne energije u slučaju uporabe neispravnih električnih kabela.
- Opasnost zbog posebnih svojstava drva (granje, neravni oblici itd.).
- Opasnost za zdravlje zbog električne energije u slučaju uporabe neispravnih električnih kabela.
- Prije obavljanja radova namještanja ili održavanja isključite uređaj i izvucite mrežni utikač.
- Osim toga, unatoč svim poduzetim mjerama opreza, mogu postojati skriveni potencijalni rizici.
- Potencijalne rizike moguće je smanjiti na minimum pridržavanjem „sigurnosnih napomena“ i „namjenske uporabe“ te cijelog priručnika za uporabu.
- Izbjegavajte iznenadna pokretanja stroja: prilikom ukopčavanja utikača u utičnicu nije dopušteno pritisnuti tipku za pokretanje.
- Držite šake dalje od radnog područja kada stroj radi.
- Prilikom cijepanja zbog svojstava drva (npr. zbog srastanja, odsječaka trupca nepravilnog oblika itd.) mogu nastati opasnosti kao što su izbacivanje dije-
lova, blokiranje cjepeča i prignječenja.

6. Tehnički podatci

Motor V / Hz	230 V / 50 Hz	400 V / 50 Hz
Ulazna snaga P1	3000 W	2100 W
Izlazna snaga P2	2200 W	1500 W
Način rada	S6 40%	S6 40%
Brzina vrtnje motora min ⁻¹	2800	2800
Fazna preklopka	-	da
Dimenzije d × š × v	850 x 915 x 1495 mm	850 x 915 x 1495 mm
Visina stola	800 mm	
Radna visina	920 mm	
Duljina drva min. - maks.	10 – 55 cm	
Promjer drva min. - maks.:	8 – 30 cm	
Snaga maks.	7 t	
Hod cilindra	495 mm	
Brzina polaznog hoda	4,5 cm/s	
Brzina povratnog hoda	16,5 cm/s	
Količina ulja	3,5 l	
Masa cca	98,5 kg	94,5 kg

Pridržavam pravo na tehničke izmjene!

Buka

⚠ **Upozorenje:** Buka može imati ozbiljne posljedice na vaše zdravlje. Pri buci stroja iznad 85 dB nosite prikladan štitičnik sluha.

Karakteristične vrijednosti zvuka (230V~)

Razina zvučne snage L_{WA}	97,4 dB
Razina zvučnog tlaka L_{pA}	89,8 dB
Nesigurnost $K_{WA,pA}$	3 dB

Karakteristične vrijednosti zvuka (400V~)

Razina zvučne snage L_{WA}	98 dB
Razina zvučnog tlaka L_{pA}	89,8 dB
Nesigurnost $K_{WA,pA}$	3 dB

*Način rada S6 40 %, neprekinuti povremeni rad s

povremenim opterećenjem. Rad se sastoji od vremena pokretanja, vremena s konstantnim opterećenjem i vremena praznog hoda. Vrijeme rada je 10 minuta, dok je relativno trajanje aktivnosti 40 % vremena rada.

Sila pritiskanja:

Razina učinka montirane hidraulične pumpe može nakratko dosegnuti razinu pritiska za silu cijepanja od do 7 tona. U osnovnom položaju hidraulični cjepači tvornički se namještaju na cca 10 % nižu razinu učinka. Zbog sigurnosnih razloga korisnik ne smije mijenjati osnovna namještanja.

Molimo imajte na umu da vanjske okolnosti, kao što su radna i okolna temperatura, tlak zraka i vlažnost, utječu na viskoznost hidrauličnog ulja.

Osim toga, proizvodne tolerancije i pogreške kod održavanja mogu utjecati na ostvarivu razinu pritiska.

7. Raspakiranje

Otvorite pakiranje i oprezno izvadite uređaj. Uklonite ambalažni materijal te ambalažne i transportne osigurače (ako postoje).

Provjerite je li opseg isporuke potpun.

Provjerite postoje li na uređaju i priboru štete kod transporta. U slučaju reklamacija potrebno je odmah obavijestiti otpremnika. Naknadne reklamacije neće se uvažiti. Sačuvajte pakiranje po mogućnosti do isteka jamstvenog razdoblja.

Prije uporabe upoznajte se s uređajem na temelju priručnika za uporabu.

Kao pribor te potrošne i rezervne dijelove rabite samo originalne dijelove. Rezervne dijelove možete nabaviti od ovlaštenog distributera.

Prilikom naručivanja navedite naše brojeve artikala te tip i godinu proizvodnje uređaja.

⚠ POZOR!

Uređaj i ambalažni materijali nisu dječja igračka! Djeca se ne smiju igrati plastičnim vrećicama, folijama i malim dijelovima! Postoji opasnost od gušenja i gušenja!

8. Montaža / prije stavljanja u pogon

8.1 Montiranje kotača (7) (vrećica s priborom A)

- Olabavite vijak sa šesterostranom glavom na spojnici (sl. 3 (1)) toliko dok osovinu kotača ne uđe u spojnicu.

- Sada uvucite osovinu kotača u spojnicu (sl. 3 (2)).
- Pritegnite prethodno olabavljen vijak.
- Sada postavite kotače i pločicu.
- Fiksirajte kotače s rascjepkom na osovinu.
- Na kraju postavite mali naplatak. Ponovite taj postupak na drugoj strani.

8.2 Montiranje stola (5)

- Olabavite vijak sa zvjezdastom ručkom (sl. 4).
- Sada preklopite oba stola za polaganje (11) prema van kao što je prikazano na sl. 5.
- Sada postavite stol u za to predviđen držač i ponovno pritegnite prethodno otpušteni vijak sa zvjezdastom ručkom (sl. 6 (2)).

8.3 Montiranje upravljačkih krakova kompl. (10) (vrećica s priborom B)

Upravljačke ručice krakova usmjerene su prema van!

- Natakните vijak sa šesterostranom glavom i pločicu kroz provrt na upravljačkom kraku (sl. 7 (1)).
- Uvucite upravljački krak (A) u ogibnu sklopku (B) (sl. 7 (2)).
- Uložite podložnu pločicu (7a) između upravljačkog kraka i oslonca (sl. 7 (2)).
- Sada odozdo stegnite vijak sa šesterostranom glavom s pločicom i samozapornom maticom.
- Pozor: Pritegnite samozapornu maticu tek toliko da se upravljački krak može potpuno kretati nalijevo i nadesno.
- Sada pričvrstite drugi upravljački krak prema opisanom postupku na drugoj strani.

8.4 Montiranje kandža (vrećica s priborom C)

- Pričvrstite dodatne držače (D) s po dva vijka s križnom glavom, dvije pločice i dvije matice na kandže (sl. 8). Pobrinite se za to da se dulji dodatni držač pričvrsti na kandžu (4), dok je kraći dodatni držač potrebno pričvrstiti na kandžu (4a).
- Položite prilagodljive kandže na prethodno zavarene šesterostrane matice i pričvrstite ih priloženim vijcima sa zvjezdastom ručkom i pločicama (sl. 8).
- Pozor, šiljci na kandžama moraju nakon montaže biti usmjereni jedan prema drugom (sl. 9).

⚠ POZOR!

Prije stavljanja u pogon svakako kompletno montirajte uređaj!

9. Stavljanje u pogon

Stroj je potrebno stabilno postaviti na stabilnu i ravnu podlogu (npr. betonski pod).

Kako bi se zamjčila stabilnost, stroj s pomoću dviju zaglavica i dvaju vijaka (najmanje M10 x 80) potrebno pričvrstiti na podlogu. (Vidi sl. 15)

Uvjerite se u to da je stroj potpuno i propisno montiran. Prije svake uporabe provjerite sljedeće:

- neispravnosti kabela (pukotine, posjekotine i slično)
- moguća oštećenja stroja
- jesu li svi vijci zategnuti
- propuštanja hidraulike i
- razinu ulja,
- funkcioniranje sklopke za uključivanje i isključivanje.

Provjeravanje razine ulja (sl. 13)

Hidraulični sustav je zatvoren sustav s rezervoarem ulja, uljnom pumpom i upravljačkim ventilom. Provjeravajte razinu ulja redovito prije svakog stavljanja u pogon. Preniska razina ulja može oštetiti uljnu pumpu. Razina ulja mora biti unutar srednje oznake na mjerenoj šipki za ulje. Stup za cijepanje mora prije provjere biti uvučen, a stroj mora stajati ravno. Potpuno uvrnite mjernu šipku za ulje kako biste izmjerili razinu ulja.

Provjeravanje funkcioniranja

Prije svake uporabe treba obaviti provjeru funkcioniranja.

Postupak:	Rezultat:
Pritisnite obje ručke prema dolje.	Nož za cijepanje se spušta do oko 10 cm iznad stola.
Otpustite jednu ručku.	Nož za cijepanje ostaje u odabranom položaju.
Pustite obje ručke.	Nož za cijepanje pomiče se natrag u gornji položaj.

Prije svake uporabe trebalo bi obaviti provjeru razine ulja, vidi poglavlje „Održavanje“!

Odzračivanje (sl. 14)

Prije stavljanja cjepača u pogon odzračite hidraulični sustav.

- Otpustite odušnu kapicu (15) za nekoliko okretaja kako bi zrak mogao izaći iz rezervoara ulja.
- Tijekom rada ostavite poklopac otvorenim.

- Prije premještanja cjepača ponovno zatvorite poklopac jer bi inače ulje moglo isteći.
- Ako se hidraulični sustav ne odzračí, zarobljeni zrak oštetit će brtve, a time i cjepač!

Ograničavanje hoda za kratko drvo (sl. 10)

Donji položaj noža za cijepanje cca 10 cm iznad stola za cijepanje

- Pomaknite nož za cijepanje u željeni položaj i pustite jedan upravljački krak.
- Isključite motor.
- Pustite drugi upravljački krak.
- Otpustite vijak sa zvjezdastom ručkom (10a).
- Pomičite šipku za namještanje hoda (8) prema gore dok je opruga ne zaustavi.
- Ponovno pritegnite vijak sa zvjezdastom ručkom (10a).
- Uključite motor.
- Provjerite gornji položaj.

Uključivanje/isključivanje (12)

Za uključivanje pritisnite zeleni gumb.

Za isključivanje pritisnite crveni gumb.

Napomena: Prije svake uporabe uključivanjem i isključivanjem provjerite funkcioniranje sklopa za uključivanje/isključivanje.

Zaštita od ponovnog pokretanja u slučaju prekida opskrbe elektroenergijom (nulnaponski okidač)

U slučaju prekida opskrbe elektroenergijom, nenamjernog izvlačenja utikača ili neispravnog osigurača uređaj se automatski isključuje. Kako biste ga ponovno uključili, ponovno pritisnite zeleni gumb na sklopnoj jedinici.

Cijepanje

- Postavite drvo na stol, učvrstite ga objema ručkama, pritisnite ručke prema dolje, a kada nož za cijepanje prodre u drvo, pomaknite ručke prema van uz istodobno pritiskanje prema dolje. Time se sprječava pritiskivanje pridržnih limova.
 - Cijepajte samo ravno odrezana drva.
 - Drvo cijepajte okomito.
 - **Drva nikada ne cijepajte uzdužno ili poprečno.**
 - Pri cijepanju nosite odgovarajuće rukavice.
 - **Pozor, opasnost od ozljeda! Zaglavljeno drvo ne uklanjajte rukama, uvijek ga izbijte suprotno smjeru procjepa.**
- Pozor!** Bočne stolove za polaganje nije dopušteno rabiti kao podlogu/stol za cijepanje.

Završetak rada

- Pomaknite nož za cijepanje u donji položaj.
- Pustite jedan upravljački krak.
- Isključite uređaj i izvucite mrežni utikač.
- Zatvorite odušni vijak.
- Pridržavajte se općih napomena za održavanje.

10. Priključivanje na električnu mrežu

Montirani elektromotor priključen je spreman za rad. Priključak udovoljava primjenjivim propisima VDE i DIN.

Korisnički montiran mrežni priključak i korišteni produžni kabel moraju udovoljavati tim propisima.

Uporabite prenosivu sklopku za osobnu zaštitu (PRCD) ako u opskrbnoj mreži nije predviđena zaštitna strujna sklopka (RCD) s nazivnom strujom kvara od maks. 0,03 A.

- Proizvod ispunjava zahtjeve norme EN 61000-3-11 i podliježe posebnim uvjetima priključivanja. To znači da nije dopuštena uporaba na proizvoljnim, slobodno odabranim spojnim točkama.
- Proizvod može uzrokovati privremena kolebanja napona u nepovoljnim uvjetima električne mreže.
- Proizvod je predviđen isključivo za uporabu na spojnim točkama koje
 - a) ne prekoračuju maksimalno dopuštenu mrežnu impedanciju „Z“
($Z_{max} = 0,354 \Omega (230V) / 1,043 \Omega (400V)$) ili
 - b) imaju opterećenje električne mreže trajnom strujom od najmanje 100 A po fazi.
- Vi kao korisnik morate osigurati, po potrebi i u dogovoru s elektrodistribucijskom tvrtkom, da spojna točka preko koje želite napajati proizvod ispunjava jednu od gore navedenih zahtjeva a) ili b).

Oštećen električni priključni vod

Na električnim priključnim vodovima često nastaju oštećenja izolacije.

Uzroci toga mogu biti sljedeći:

- Utisnuća, ako se priključni vodovi provode kroz prozore ili procjepe u vratima.
- Pregibi zbog neispravnog učvršćenja ili provođenja priključnog voda.
- Posjekotine zbog gaženja priključnog voda.
- Oštećenja izolacije zbog čupanja iz zidne utičnice.
- Pukotine zbog starenja izolacije.

Takvi oštećeni priključni vodovi ne smiju se rabiti i zbog oštećenja izolacije opasni su za život.

Redovito provjeravajte oštećenost električnih priključnih vodova. Prilikom provjere pobrinite se za to da priključni vod nije priključen na električnu mrežu.

Električni kabeli moraju udovoljavati važećim propisima VDE i DIN. Rabite samo priključne vodove s oznakom H07RN.

Na priključnom kabelu mora obavezno biti otisnut tip kabela.

Kod jednofaznih izmjeničnih motora za strojeve s visokom zaletnom strujom (od 3000 W) preporučujemo zaštitu od C 16 A ili K 16 A!

Izmjenični motor 230 V~ / 50 Hz

Mrežni napon 230 V~ / 50 Hz

Mrežni priključak i produžni kabel moraju biti 3-žilni = P + N + SL. - (1/N/PE).

Produžni kabeli moraju imati minimalan presjek od 1,5 mm².

Mrežni priključak osiguran je s maksimalno 16 A.

Trofazni motor 400 V~ / 50 Hz

Mrežni napon 400 V~ / 50 Hz

Mrežni priključak i produžni kabel moraju biti 5-žilni = 3 P + N + SL. - (3/N/PE).

Produžni kabeli moraju imati minimalan presjek od 1,5 mm².

Mrežni priključak mora biti zaštićen s maksimalno 16 A.

Prilikom priključivanja na električnu mrežu ili premještanja potrebno je provjeriti smjer vrtnje. Po potrebi potrebno je promijeniti polaritet.

Okenite obrtač polova u utikaču uređaja.

11. Čišćenje

Opozor!

Prije svih radova čišćenja izvucite mrežni utikač.

Preporučujemo da uređaj očistite odmah nakon svake uporabe.

Krpom povremeno očistite strugotine i prašinu sa stroja.

Uređaj redovito čistite vlažnom krpom s malo mazivog sapuna. Ne rabite sredstva za čišćenje ili otapala jer bi ona mogla nagristi plastične dijelove uređaja. Pobrinite se za to da voda ne može prodrijeti u unutrašnjost uređaja.

12. Transport

⚠ Pozor!

Prije transporta izvucite mrežni utikač.

Radi transporta cjepača drva nož za cijepanje potrebno je pomaknuti do kraja prema dolje. Ručkom lagano nagnijte cjepač na stupu za cijepanje dok se stroj ne nagne na kotačima i tako se može pomicati (sl. 11).

13. Skladištenje

⚠ Pozor!

Prije transporta izvucite mrežni utikač.

Prije skladištenja uređaja pomaknite nož za cijepanje u donji položaj.

Uređaj i njegov pribor uskladištite na tamnom, suhom mjestu koje je zaštićeno od smrzavanja i nepristupačno djeci. Optimalna temperatura skladištenja je između 5 i 30 °C.

Čuvajte alat u originalnom pakiranju.

Pokrijte alat kako biste ga zaštitili od prašine ili vlage. Čuvajte priručnik za uporabu pored alata.

14. Održavanje

Pozor!

Prije svih radova održavanja izvucite mrežni utikač.

Kada mijenjati ulje?

Prvu zamjenu ulja obavite nakon 50 radnih sati, a zatim svakih 500 radnih sati.

Zamjena ulja (sl. 12)

- Potpuno uvucite stup za cijepanje.
- Ispod cjepača postavite spremnik sa zapreminom od najmanje 6 l.
- Otpustite mjernu šipku za ulje 14.
- Otvorite vijak za ispuštanje ulja 12a ispod rezervoara ulja kako bi ulje moglo isteći.
- Ponovno zatvorite vijak za ispuštanje ulja 12a.
- Ulijte 3,5l novog hidrauličnog ulja s pomoću čistog ljevka.
- Ponovno navrnite mjernu šipku za ulje.

Istečeno staro ulje propisno odložite na lokalno sabiralište starog ulja. Otpadna ulja zabranjeno je izlijevati u tlo ili miješati s otpadom.

Preporučujemo ulje serije HLP 32.

Stupac cjepača

Stupac cjepača prije stavljanja u pogon treba lagano podmazati. Taj postupak potrebno je ponavljati svakih 5 radnih sati. Lagano nanesite mast. **Stupac ne smije raditi na suho.**

Hidraulični sustav

Hidraulični sustav je zatvoren sustav s rezervoarem ulja, uljnom pumpom i upravljačkim ventilom.

Tvornički upotpunjen sustav nije dopušteno mijenjati ili njime manipulirati.

Redovito provjeravajte razinu ulja.

Previsoka razina ulja oštetit će uljnu pumpu. Redovito provjeravajte nepropusnost hidrauličnih priključaka i vijčanih spojeva te ih po potrebi pritegnite.

Priključci i popravci

Priključivanja i popravke električne opreme smije obaviti samo ovlašteni električar.

Imate li pitanja, navedite sljedeće podatke:

- Vrsta struje motora
- Podatci s označne pločice stroja
- Podatci s označne pločice motora

Servisne informacije

Valja voditi računa o tome da kod ovog proizvoda sljedeći dijelovi podliježu trošenju zbog uporabe ili prirodnom trošenju, odnosno da su sljedeći dijelovi potrebni kao potrošni materijali.

Potrošni dijelovi*: vodilice rastavnog klina / stupca cjepača, hidraulično ulje

* Nisu nužno sadržani u opsegu isporuke!

Rezervne dijelove i pribor možete nabaviti preko našeg servisnog centra. U tu svrhu skenirajte QR kod na naslovnici.

15. Zbrinjavanje i recikliranje

Napomene o ambalaži



Ambalažni materijali mogu se reciklirati. Molimo zbrinite ambalažu na ekološki način.

Napomene o Zakonu o električnim i elektroničkim uređajima (ElektroG)



Otpadni električni i elektronički uređaji ne spadaju u kućanski otpad, nego ih valja odnijeti na odvojeno mjesto prikupljanja i zbrinjavanja!

- Stare baterije ili akumulatore koji nisu fiksno ugrađeni u otpadni uređaj potrebno je prije predaje izvaditi tako da se ne unište! Njihovo zbrinjavanje regulirano je zakonom o baterijama.
- Vlasnici i korisnici električnih i elektroničkih uređaja zakonom su obvezni vratiti ih nakon uporabe.
- Krajnji korisnik isključivo je odgovoran za brisanje osobnih podataka na otpadnom uređaju koji treba zbrinuti!
- Simbol prekrížene kante za otpad znači da otpadne električne i elektroničke uređaje nije dopušteno zbrinjavati u kućni otpad.
- Otpadne električne i elektroničke uređaje moguće je besplatno predati na sljedeća mjesta:
 - Javno-pravna mjesta za zbrinjavanje i prikupljanje (npr. komunalna dvorišta).
 - Mjesta prodaje električnih uređaja (stacionarna i internetska), ako su trgovci obvezni preuzeti ih ili ako besplatno nude tu uslugu.
 - Do tri otpadna električna uređaja po svakoj vrsti uređaja, s duljinom rubova od maksimalno

25 centimetara, možete bez prethodne nabave novog uređaja besplatno predati proizvođaču ili nekom drugom obližnjem ovlaštenom sabiralištu.

- Dodatne dopunske uvjete povrata od proizvođača i distributera možete saznati od servisne službe.
- U slučaju isporuke novog električnog uređaja od proizvođača privatnom kućanstvu on može omogućiti besplatno preuzimanje otpadnog električnog uređaja na zahtjev krajnjeg korisnika. U vezi s tim obratite se servisnoj službi proizvođača.
- Ove izjave vrijede samo za uređaje koji se montiraju i prodaju u državama Europske unije i koji podliježu Europskoj direktivi 2012/19/EU. U državama izvan Europske unije mogu vrijediti drukčiji propisi za zbrinjavanje otpadnih električnih i elektroničkih uređaja.

O mogućnostima zbrinjavanja starog uređaja raspitajte se kod mjerodavne općinske ili gradske službe.

Motorna goriva i ulja

- Prije zbrinjavanja uređaja potrebno je isprazniti spremnik goriva i spremnik motornog ulja!
- Motorno gorivo i motorna ulja ne spadaju u kućni otpad ili kanalizaciju, nego ih valja odnijeti na odvojeno mjesto prikupljanja i zbrinjavanja!
- Prazne spremnike ulja i goriva potrebno je ekološki zbrinuti.

16. Otklanjanje neispravnosti











Sljedeća tablica prikazuje simptome pogrešaka i opisuje kako riješiti problem ako stroj ne radi ispravno. Ako time ne uspijete locirati i otkloniti problem, obratite se servisnoj radionici.

Neispravnost	Mogući uzrok	Rješenje
Hidraulična pumpa se ne pokreće	Nema napona	Provjerite električni kabel
	Termosklopka motora se isključila	Pustite isključeni motor da se ohladi, a zatim ga ponovno pokrenite nakon nekog vremena. Tijekom hlađenja termička sklopka automatski se ponovno uključuje.
Stup se ne pomiče prema dolje	Niska razina ulja	Provjerite i dopunite razinu ulja
	Jedna od poluga nije priključena	Provjerite učvršćenost poluga
	Nečistoća u tračnicama	Očistite stup
Motor se pokreće, ali se stup ne pomiče prema dolje	Pogrešan smjer vrtnje motora kod trofazne struje	Provjerite i promijenite smjer vrtnje motora

Razlaga simbolov na napravi

Z uporabo simbolov v tem priročniku želimo vašo pozornost usmeriti na mogoča tveganja. Varnostni simboli in razlage, ki jih spremljajo, je treba natančno razumeti. Sama opozorila ne odpravijo tveganj in ne morejo nadomestiti ustreznih ukrepov za preprečevanje nesreč.

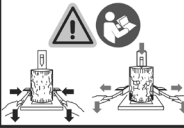
	Pred zagonom preberite priročnik!
	Uporabljajte zaščitne čevlje.
	Uporabljajte delovne rokavice.
	Uporabljajte zaščito za sluh in zaščitna očala.
	Uporabljajte zaščitno čelado.
	Prepoved kajenja v delovnem območju.
	Hidravlično olje ne sme iztekati na tla.
	Delovni prostor vzdržujte v urejenem stanju! Nered lahko povzroči nezgode!
	Staro olje zavržite v skladu s predpisi (zbirno mesto za staro olje na licu mesta). Prepovedano je izpuščanje starega olja v tla ali ga pomešati z odpadki.
	Prepovedano je odstranjevanje zaščitnih in varnostnih priprav ali njihovo spreminjanje.
	V delovnem območju stroja lahko stoji samo upravljavec. Neudeležene osebe ter hišne in delovne živali se ne smejo zadrževati v območju nevarnosti (najmanjša razdalja 5 m).
	Zataknjenih debel ne odstranjujte z rokami.

	<p>Naprave ne uporabljajte na mokrem! Napravo zaščitite pred vlago!</p>
	<p>Pozor! Pred popravili, vzdrževanjem in čiščenjem izklopite motor in izvlecite omrežni vtič.</p>
	<p>Nevarnost vrezov in stiskov, nikoli se ne dotikajte nevarnih območij, ko se cepilno rezilo premika.</p>
	<p>Visoka napetost, smrtna nevarnost!</p>
	<p>Stroj lahko upravlja samo ena oseba!</p>
	<p>Pred začetkom dela odvijte vijak za odzračevanje za približno 2 obrata. Pred transportom ga zaprite.</p>
	<p>Previdno! Premikajoča se orodja!</p>
	<p>Naprave ne transportirajte v ležečem stanju!</p>
	<p>Dvigalna točka</p>
	<p>Pozor! Pred uporabo pazljivo preberite navodila za uporabo. Ročaje uporabljajte v skladu z navodili.</p>
	<p>Izdelek ustreza veljavnim evropskim direktivam.</p>
<p>⚠ Pozor!</p>	<p>V teh navodilih za uporabo smo mesta, ki zadevajo vašo varnost, označili s tem znakom.</p>
	<p>Izdelek ustreza veljavnim srbskimi direktivam.</p>

Kazalo:
Stran:

1.	Uvod.....	180
2.	Opis naprave.....	180
3.	Obseg dostave.....	180
4.	Namenska uporaba	180
5.	Splošni varnostni napotki	181
6.	Tehnični podatki.....	184
7.	Razpakiranje.....	185
8.	Postavitev/Pred zagonom.....	185
9.	Zagon naprave.....	186
10.	Električni priključek.....	187
11.	Čiščenje	187
12.	Prevoz	188
13.	Skladiščenje.....	188
14.	Vzdrževanje	188
15.	Odlaganje med odpadke in reciklaža	188
16.	Pomoč pri motnjah.....	189
17.	Izjava o skladnosti	355

1. Uvod

Proizvajalec:

Schepach GmbH
Günzburger Straße 69
D-89335 Ichenhausen

Spoštovani kupec,

želimo vam veliko veselja in uspeha pri delu z vašo novo napravo.

Napotek:

Proizvajalec te naprave skladno z veljavnim zakonom o odgovornosti za izdelke ne jamči za poškodbe na tej napravi ali poškodbe s to napravo, do katerih pride pri:

- nepravilnem ravnanju,
- neupoštevanju navodil za uporabo,
- popravilih, ki jih izvedejo tretje osebe, nepoblaščenih strokovnjaki,
- vgradnji neoriginalnih nadomestnih delov in zamenjava z njimi,
- nenamenski uporabi,
- Izpad električne naprave zaradi neupoštevanja nacionalnih električnih predpisov in določil.

Upošteвайте naslednje:

Pred montažo in zagonom preberite celotno besedilo navodil za uporabo.

Ta navodila za uporabo vam olajšajo spoznati napravo in izkoristiti njene možnosti uporabe, ki so v skladu z določili.

Navodila za uporabo vsebujejo pomembne napotke o varnem, strokovnem in ekonomičnem delu z napravo, o izogibanju nevarnostim, prihranku stroškov za popravila, zmanjšanju časov izpada in povečanju zanesljivosti ter življenjske dobe naprave.

Poleg varnostnih določil v teh navodilih za uporabo morate nujno upoštevati predpise svoje države, ki veljajo za uporabo naprave.

Navodila za uporabo shranite poleg naprave, ovita v plastični ovitek, tako da bodo zaščitena pred umazanijo in vlago. Pred začetkom dela mora vsak upravljavec natančno prebrati omenjena navodila in jih upoštevati. Na napravi lahko delajo samo osebe, ki so poučene o uporabi naprave in o nevarnostih, ki so povezane s tem. Upošteвайте zahtevano minimalno starost.

Poleg varnostnih napotkov iz teh navodil za uporabo in posebnih predpisov vaše države morate pri uporabi identičnih naprav upoštevati tudi splošno veljavna tehnična pravila.

Ne prevzemamo nikakršne odgovornosti za nezgode in poškodbe, nastale zaradi neupoštevanja teh navodil in varnostnih napotkov.

2. Opis naprave

1. Transportni ročaji
2. Zagozda za cepljenje
3. Cepilni prečnik
4. Nastavljivi kavlji
5. Miza
6. Pokrov
7. Kolesa
8. Drog za nastavitev dviga
9. Upravljalni ročaj
10. Upravljalne roke, kompl.
11. Odlagalna miza (stransko)
12. Kombinacija stikala/vtiča
13. Motor
14. Merilna palica za olje
15. Odzračevalni pokrov

3. Obseg dostave

- A. Cepilnik
- B. Upravljalne roke
- C. Nastavljivi kavlji
- D. Dodatna držala
- E. Kolesa
- F. Vrečka s pripomočki (A, B, C)
- G. Navodila za uporabo
- H. Miza, vključno z odlagalno mizo

4. Namenska uporaba

Stroj se sme uporabljati samo v skladu s predvidenim namenom. Vsaka druga uporaba, ki presega to, ni v skladu z namenom. Za škodo ali telesne poškodbe vseh vrst, ki izhajajo iz tega, je odgovoren uporabnik/upravljavec in ne proizvajalec.

Obvezno upoštevajte varnostne napotke in navodila za montažo ter navodila za uporabo v priročniku za uporabo, saj lahko le tako omogočite ustrezno uporabo.

Osebe, ki stroj upravljajo in vzdržujejo, morajo biti z njim seznanjeni in poučeni o morebitnih nevarnostih.

Poleg tega se je treba dosledno držati veljavnih ukrepov za preprečevanje nesreč.

Upoštevati je treba tudi druga splošna navodila s področja delovne medicine in varstva pri delu.

Spremembe na stroju v celoti izključujejo garancijo proizvajalca za poškodbe, do katerih pride kot posledica.

- Hidravlični cepilnik drv je uporaben samo za pokončno delovanje, drva lahko cepite samo v pokončnem položaju v smeri vlaken. Dimenzije drv za cepljenje:
Dolžina drv min. - maks.: 10 – 55 cm
Premer drv min. - maks. 8 – 30 cm
- Lesa nikoli ne cepite v ležečem položaju ali proti smeri vlaken.
- Upoštevaty morate varnostne, delovne in vzdrževalne predpise proizvajalca ter mere, navedene v tehničnih podatkih.
- Upoštevejte zadevne predpise za preprečevanje neugod in ostala, splošno priznana varnostno tehnična pravila.
- Stroj lahko uporabljajo, vzdržujejo ali popravljajo samo osebe, ki se na to spoznajo in so poučene o nevarnostih. Lastnoročne spremembe na stroju izključujejo garancijo proizvajalca za poškodbe, do katerih pride kot posledica.
- Stroj se lahko uporablja samo z originalnim priborom in originalnimi orodji proizvajalca.
- Vsaka vrsta uporabe, ki presega opisano, velja za nenamensko uporabo. Proizvajalec ne daje garancije za poškodbe, ki nastanejo kot posledica take uporabe; tveganje pri takih delih nosi izključno uporabnik.

Prosimo, upoštevejte, da naše naprave namensko niso konstruirane za gospodarsko, obrtno ali industrijsko uporabo. Ne prevzemamo nobene odgovornosti, če napravo uporabljate v gospodarskih, obrtnih ali industrijskih obratih ter enakih dejavnostih.

5. Splošni varnostni napotki

V teh navodilih za uporabo smo mesta, ki se tičejo vaše varnosti, označili s tem znakom: ⚠

Splošni varnostni napotki

- Pred uporabo stroja je treba priročnika za uporabo in vzdrževanje popolnoma prebrati.
- Treba je nositi varnostne čevlje, da je zagotovljena zaščita pred morebitnimi debli, ki bi padli na noge.
- Treba je nositi delovne rokavice, ki ščitijo roke pred ostružki in trskami, ki bi lahko nastali med delom.
- Treba je vedno nositi zaščitna očala ali vizir, ki ščitijo oči pred ostružki in trskami, ki bi lahko nastali med delom.

- Prepovedano je odstranjevanje ali spreminjanje zaščitnih in varnostnih priprav.
- Razen upravljavca je prepovedano stati v delovnem radiju stroja. Nobena druga oseba in nobena žival ne sme biti prisotna znotraj radija 5 metrov okoli stroja.
- Odpihovanje starega olja v okolje je prepovedano. Olje je treba zavreči v skladu z zakonskimi predpisi države, kjer se izvaja dejavnost.

⚠ Nevarnost vrezov in stiskov rok:

- Nikoli se ne dotikajte nevarnih območij, ko se cepilno rezilo premika.

⚠ Opozorilo!

Hloda, ki se je ujel na klin, nikoli ne odstranjajte z roko.

⚠ Opozorilo!

Pred vsakim vzdrževanjem izvlecite omrežni vtič.

⚠ Opozorilo!

napetost je v skladu s tipsko ploščico.
Te napotke skrbno shranite!

Varnost na delovnem mestu

- Vaše delovno mesto mora biti vedno čisto in pospravljeno. Nered in neosvetljena delovna območja lahko privedejo do nesreč.
- S to napravo ne delajte v eksplozijsko ogroženem okolju, v katerem se nahajajo gorljive tekočine, plini ali prah. Električna orodja ustvarjajo iskre, ki lahko vnamejo prah ali hlapce.
- Otroci in druge osebe se vam ne smejo približevati, medtem ko uporabljate električno orodje. Če vas zamotijo, lahko izgubite nadzor nad orodjem.

Električna varnost

Pozor!

Pri uporabi električnih orodij je treba zaradi zaščite pred električnim udarom, nevarnostjo poškodb in požara upoštevati sledeče temeljne varnostne ukrepe. Pred uporabo električnega orodja preberite vse varnostne napotke in jih varno shranite.

- Priključni vtič naprave se mora prilegati v vtičnico. Vtiča ni dovoljeno na noben način spreminjati. Adapterskih vtičev ne uporabljajte z napravami, ki so zaščitno ozemljena. Nespremenjeni vtiči in prilegajoče se vtičnice zmanjšajo tveganje električnega udara.
- Izogibajte se telesnemu stiku z ozemljenimi površinami cevi, gretij, štedilnikov in hladilnikov. Če je vaše telo ozemljeno, obstaja večje tveganje električnega udara.

- Naprave ne izpostavljajte dežju ali mokroti. Vdor vode v električno napravo poveča tveganje električnega udara.
- Kabla ne uporabljajte za nošenje ali obešanje naprave ali za vlečenje vtiča iz vtičnice. Kabla ne približujte vročini, olju, ostrim robovom ali premikajočim se delom naprave. Poškodovani ali zamotani kabli povečujejo tveganje električnega udara.
- Če z električnim orodjem delate na prostem, uporabljajte samo takšne kableske podaljške, ki so odobreni za zunanje območje. Uporaba kableskega podaljška, ki je odobren za zunanje območje, zmanjša tveganje električnega udara.
- Električno napravo povežite z električnim omrežjem prek ozemljene varnostne vtičnice 16A. Priporočamo, da vgradite varnostno napravo za preostali (diferenčni) tok, ki jo sproži nominalni tok vrednosti največ 30 mA. Za pomoč se obrnite na strokovnega električarja.

Varnost oseb

- Oseba, ki upravlja s strojem, mora biti stara najmanj 18 let.
- Otroci izdelka ne smejo uporabljati.
- Bodite pozorni, pazite, kaj delate, in k delu z električnim orodjem pristopite pametno. Naprave ne uporabljajte, če ste utrujeni ali pod vplivom drog, alkohola ali zdravil.
- Trenutek nepozornosti pri uporabi električne naprave lahko privede do resnih telesnih poškodb.
- Nosite osebno zaščitno opremo in vedno zaščitna očala. Nošenje osebne zaščitne opreme, kot je maska za prah, ndrseči varnostni čevlji, zaščitna čelada ali zaščita za sluh, odvisno od vrste in uporabe električnega orodja, zmanjša tveganje telesnih poškodb.
- Nosite zaščito za sluh. Zaradi vpliva hrupa lahko oglušite.
- Nosite masko za zaščito pred prahom. Pri delu z lesom in drugimi materiali lahko nastane zdravju škodljiv prah. Materiala, ki vsebuje azbest, ni dovoljeno obdelovati!
- Nosite zaščitna očala. Med delom nastajajo iskre ali drobc, trske in prah, ki jih izvrže iz naprave, ki lahko povzročijo izgubo vida.
- Preprečite nenameren zagon. Preden omrežni vtič priključite v vtičnico, se prepričajte, da je stikalo v položaju »IZKLOP«.
- Če imate pri nošenju naprave prst na stikalu ali napravo vklopljeno priključite na tokovno napajanje, lahko to privede do nesreč.

- Preden boste vklopili napravo, odstranite orodja za nastavitve ali vijaki ključ. Orodje ali ključ, ki se nahaja v vrtečem se delu naprave, lahko privede do telesnih poškodb.
- Ne precenjujte se. Pazite, da stojite varno in da vedno ohranjate ravnotežje. Tako lahko napravo v nepričakovanih situacijah bolje kontrolirate.
- Nosite primerna oblačila. Ne nosite širokih oblačil ali nakita. Las, oblačil in rokavic ne približujte premikajočim se delom. Premikajoči se deli lahko zagrabijo ohlapna oblačila, nakit ali dolge lase.

Pazljivo ravnanje in uporaba električnih orodij

- Ne preobremenjujte orodja. Za svoje delo uporabite temu namenjeno električno napravo. Z ustreznim električnim orodjem lahko v podanem območju moči delate boljše in varneje.
- Ne uporabljajte električnega orodja, ki ima okvarjeno stikalo. Električno orodje, ki ga ni več mogoče vklopiti ali izklopiti, je nevarno in ga je treba popraviti.
- Izvlecite vtič iz vtičnice, preden boste nastavljali napravo, zamenjevali dele pribora ali odložili napravo. S tem previdnostnim ukrepom preprečite nenameri zagon naprave.
- Nerabljena električna orodja hranite izven dosega otrok. Osebam, ki niso seznanjene s to napravo ali niso prebrali teh navodil, ne pustite uporabljati naprave. Električna orodja so nevarna, če jih uporabljajo neizkušene osebe.
- Napravo skrbno negujte. Preverite, če gibljivi deli brezhibno delujejo in se ne zatikajo, če so deli zlomljeni ali tako poškodovani, da je delovanje naprave omejeno. Pred uporabo naprave je treba popraviti poškodovane dele.
- Veliko nesreč se zgodi zaradi slabo vzdrževanih električnih orodij. Vaša rezalna orodja morajo biti ostra in čista. Skrbno negovana rezalna orodja z ostrimi rezalnimi robovi se manj zatikajo in jih je mogoče lažje voditi.
- Električno orodje, vstavitevno orodje itd. uporabljajte skladno s temi navodili in tako, kot je predpisano za ta posebni tip naprave. Pri tem upoštevajte delovne pogoje in opravilo, ki ga je treba izvršiti.
- Uporaba električnega orodja v namene, za katere ni predvideno, lahko vodi do nevarnih situacij.

Servis

- Vašo napravo sme popravljati samo kvalificirano strokovno osebe in samo z originalnimi nadomestnimi deli. **Tako je zagotovljeno, da naprava ostane varna.**

Opozorilo!

To električno orodje med delovanjem ustvarja elektromagnetno polje. To polje lahko v določenih okoliščinah vpliva na aktivne ali pasivne medicinske vsadke.

Zaradi zmanjšanja nevarnosti resnih ali smrtnih poškodb, osebam z medicinskimi vsadki priporočamo, da se pred uporabo električnega orodja posvetujejo s svojim zdravnikom ali proizvajalcem medicinskega vsadka.

Posebni varnostni napotki za cepilnike drv

⚠ Previdno!

Premikajoči se deli stroja. Ne segajte v območje cepljenja.

⚠ OPOZORILO!

Uporaba zmogljive naprave lahko povzroči posebne nevarnosti. Posebej pazite, da zavarujete sebe in osebe okoli vas. Temeljne varnostne ukrepe je treba vedno upoštevati, da zmanjšate tveganje za poškodbe in nevarnosti.

Stroj lahko uporablja le en upravljalvec.

- Nikoli ne poskušajte cepiti hlodov, večjih od priporočljive sprejemne kapacitete.
- V hlodih ne sme biti žebeljev ali žic, ki bi lahko zletele ven ali poškodovale stroj.
- Hlodi morajo biti na koncu plosko odrezani, s hloda pa morajo biti odstranjene vse veje.
- Les vedno cepite v smeri vlaken. Lesa ne vlagajte in cepite prečno na cepilnik, ker bi se tako lahko cepilnik poškodoval.
- Upravljalvec mora krmiljenje stroja upravljati z obema rokama in ne uporabljati druge priprave kot nadomestek krmiljenja.
- Stroj lahko uporabljajo le odrasle osebe, ki so pred upravljanjem prebrale navodila za uporabo. Nihče ne sme uporabljati tega stroja, ne da bi prej prebral priročnik.
- Nikoli ne cepite dveh hlodov v enem delovnem hodu, ker lahko les zleti ven, kar je nevarno.
- Nikoli lesa ne dodajajte ali menjajte med obratovanjem, ker je to zelo nevarno.
- Ko stroj dela, se morajo osebe in živali oddaljiti od cepilnika drv vsaj v radiju 5 metrov.
- Nikoli ne spreminjajte zaščitnih priprav cepilnika drv in ne delajte brez njih.
- Nikoli ne obremenjujte cepilnika drv s tlakom cilindra dlje kot 5 sekund, da bi razcepili zelo trd les. Pregrete olje lahko pod tlakom poškoduje stroj. Stroj ustavite in po 90° obratu hloda še enkrat poskusite razcepiti

hlod. Če se lesa še vedno ne da razcepiti, to pomeni, da trdota lesa presega zmogljivost stroja, zato je treba tak les izločiti, da se cepilnik drv ne poškoduje.

- Nikoli ne pustite delujočega stroja brez nadzora. Ko ne delate, stroj zaustavite in izključite iz omrežja.
- Stroj ne uporabljajte v bližini zemeljskega plina, bencinskih jarkov ali drugih gorljivih materialov.
- Nikoli ne odpirajte stikalne omarice ali pokrova motorja. Po potrebi kontaktirajte kvalificiranega električarja.
- Zagotovite, da stroj in kabli nikoli ne pridejo v stik z vodo.
- Pazljivo ravnavajte z električnimi kabli in omrežnega kabla ne vlecite ali pulite sunkovito, da bi ga izklopili. Kable držite proč od prevelike vročine, olja in ostrih predmetov.
- Prosimo, pri delu upoštevajte temperaturne razmere. Ekstremno nizke in ekstremno visoke temperature okolice lahko povzročijo motnje delovanja.
- Osebam, ki prvič uporabljajo stroj, naj izkušen upravljalvec prikaže uporabo cepilnika drv v praksi, nato pa naj začetak delo izvaja pod nadzorom.

Pred začetkom dela preverite

- ali vse funkcije naprave pravilno delujejo,
 - če vse varnostno-tehnične priprave pravilno delujejo (dvoročno varnostno stikalo, stikalo za izklop v sili)
 - ali se napravo da izklopiti v skladu s pravili,
 - ali je naprava pravilno nastavljena (vodilo hlodov, držalni kremplji za deblo, višina cepilnega rezila)
- Poskrbite, da med delom na delovnem območju nikoli ni nobenih ovir (npr. lesnih kosov).

Posebna opozorila pri uporabi cepilnika drv

Med obratovanjem zmogljive naprave lahko pride do posebnih nevarnosti. Posebej pazite, da zavarujete sebe in osebe okoli vas.

Hidravlika

Nikoli ne uporabljajte te naprave, če obstaja nevarnost zaradi hidravlične tekočine. Pred uporabo cepilnika hidravlično napeljavo preverite, če spušča. Prepričajte se, da sta naprava in njena delovna miza čisti in brez oljnih madežev. Hidravlična tekočina lahko povzroči nevarnosti, saj vam lahko spodrsne in padete, lahko pri uporabi stroja zdrsnejo vaše roke ali pa nastane nevarnost požara.

Električna varnost

- Nikoli ne uporabljajte te naprave pri električni nevarnosti. Nikoli ne uporabljajte električne naprave v vlažnih pogojih.

- Nikoli ne uporabljajte te naprave z neprimernim dovodom ali podaljškom.
- Nikoli ne uporabljajte te naprave, če ni povezana s pravilno ozemljenim priključkom, ki omogoča moč v skladu z napisom in je zaščiten z varovalko.

Mehanske nevarnosti

Cepljenje drv povzroča posebne mehanske nevarnosti.

- Nikoli ne uporabljajte naprave, če ne nosite zaščitnih rokavic, ki so v skladu s predpisi, čevljev s kapico in odobrene zaščite za oči.
- Pazite se morebitnih trsk; preprečite vbodne poškodbe in morebitno blokiranje naprave.
- Nikoli ne poskušajte cepiti predolgih ali prekratkih hlovodov, ki niso primerni za napravo.
- Nikoli ne poskušajte cepiti hlovodov, v katerih so žebliji, žice ali drugi predmeti.
- Pri delu pospravljajte, nakopičen razcepljen les in lesni ostružki lahko ustvarijo nevarno delovno okolje. Nikoli ne delajte naprej v prenapoljenem delovnem okolju, kjer bi vam lahko spodrsnilo, bi se spotaknili ali padli.
- **Poskrbite, da bodo gledalci stran od naprave in nikoli ne pustite nepooblaščenih oseb, da upravlja z napravo.**

Preostala tveganja

Stroj je izdelan skladno s stanjem tehnike in priznanimi varnostno tehničnimi pravili. Kljub temu lahko pride pri delu do pojava preostalih tveganj.

- Nevarnost poškodb prstov in rok zaradi cepilnega orodja pri nestrokovnem vodenju ali naganju lesa.
- Poškodbe zaradi vstran zalučanih obdelovancev pri nestrokovnem držanju ali vodenju.
- Nevarnost zaradi toka, če ne uporabljate ustreznih električnih priključnih vodov.
- Ogroženost zaradi posebnih lastnosti lesa (veje, neenakomerna oblika itd.).
- Če ne uporabljajte električnih vodnikov, ki so skladni s predpisi, lahko pride do nevarnosti za zdravje zaradi elektrike.
- Pred izvajanjem nastavljalnih ali vzdrževalnih del izklopite napravo in izvlecite omrežni vtič.
- Kljub vsem ukrepom lahko še vedno obstajajo neočitna preostala tveganja.
- Preostala tveganja lahko minimizirate, če skupaj upoštevate »varnostne napotke« in »namensko uporabo« ter navodila za uporabo v celoti.
- Izogibajte se naključnemu zagonu stroja: Ko vtikač vtaknete v vtičnico, tipka za aktiviranje ne sme biti pritisnjena.

- Kadar stroj deluje, rok ne smete vstaviti v delovno območje.
- Pri cepljenju lahko, na podlagi strukture lesa (npr. zaraščenost, neenakomerna oblika odrezov hloda, itn.) pride do nevarnosti, kot so izmetavanje delov, blokiranje cepilnika in zmečkanine.

6. Tehnični podatki

Motor V / Hz	230 V / 50 Hz	400 V / 50 Hz
Vhodna moč P1	3000 W	2100 W
Izhodna moč P2	2200 W	1500 W
Način delovanja	S6 40%	S6 40%
Število vrtljajev motorja min ⁻¹	2800	2800
Fazni pretvornik	-	da
Mere D x Š x V	850 x 915 x 1495 mm	850 x 915 x 1495 mm
Višina mize	800 mm	
Delovna višina	920 mm	
Dolžina lesa min. - maks.	10 – 55 cm	
Premer lesa min. - maks.:	8 – 30 cm	
Najv. moč	7 t	
Pomik cilindra	495 mm	
Hitrost teka naprej	4,5 cm/s	
Hitrost teka nazaj	16,5 cm/s	
Količina olja	3,5 l	
Teža približno	98,5 kg	94,5 kg

Pridrujemo si pravico do tehničnih sprememb!

Hrup

⚠ **Opozorilo:** Hrup ima lahko hude posledice za vaše zdravje. Pri hrupu stroja nad 85 dB uporabljajte ustrezno zaščito za sluh.

Karakteristike hrupa (230 V~)

Nivo moči zvoka L_{WA}	97,4 dB
Raven hrupa L_{pA}	89,8 dB
Negotovost $K_{WA/pA}$	3 dB

Karakteristike hrupa (400 V~)

Nivo moči zvoka L_{WA}	98 dB
Raven hrupa L_{pA}	89,8 dB
Negotovost $K_{WA/pA}$	3 dB

*Način delovanja S6 40 %, neprekinjeno periodično delovanje s prekinjevalno obremenitvijo. Delovanje je sestavljeno iz zagonskega časa, časa s konstantno obremenitvijo in časa v prostem teku. Čas cikla znaša 10 minut, relativno trajanje vklopa znaša 40 % časa cikla.

Pritisna sila:

Raven zmogljivosti vgrajene hidravlične črpalke lahko za potrebe moči cepljenja kratkotrajno doseže pritisk do 7 ton. V osnovni nastavitvi so hidravlični cepilci tovarniško nastavljeni na pribl. 10 % nižjo raven zmogljivosti.

Iz varnostnih razlogov uporabnik ne sme spreminjati osnovnih nastavitvev.

Upoštevajte, da zunanje okoliščine, kot so delovna temperatura in temperatura okolice, zračni tlak in vlaga vplivajo na viskoznost hidravličnega olja.

Poleg tega lahko tolerance pri proizvodnji in napake pri vzdrževanju zmanjšajo dosegljivo raven pritiska.

7. Razpakiranje

Odprite embalažo in napravo previdno vzemite ven. Odstranite embalažni material ter embalažna in transportna varovala (če obstajajo).

Preverite, ali je obseg dostave celovit.

Preverite, če so se naprava in deli pribora poškodovali med transportom. V primeru reklamacij morate takoj obvestiti prevoznika. Kasnejših reklamacij ne bomo priznali.

Po možnosti embalažo shranite do preteka garancijskega časa.

Pred uporabo morate s pomočjo navodil za uporabo spoznati napravo.

Kot pribor, obrabne in nadomestne dele uporabljajte samo originalne dele. Nadomestne dele dobite pri svojem specializiranem trgovcu.

Pri naročanju navedite našo številko artikla in tip ter leto izdelave naprave.

⚠ POZOR!

Naprava in embalažni material nista otroški igrači! Otroci se ne smejo igrati s plastičnimi vrečkami, folijami in majhnimi deli! Obstaja nevarnost, da jih pogoltnejo in se z njimi zadušijo!

8. Postavitev/Pred zagonom

8.1 Namestitev koles (7) (vrečka s pripomočki A)

- Na sponi (sl. 3 (1)) odvijte vijak s šesterokotno glavo, dokler os kolesa ne nalega na spono.
- Zdaj os kolesa vstavite v spono (sl. 3 (2)).
- Zategnite vijak, ki ste ga predhodno razrahljali.
- Sedaj pritrdite kolesa in ploščo.
- Kolesa pritrdite na os z razcepko.
- Nazadnje namestite mali kolesni pokrov. Postopek ponovite tudi na drugi strani.

8.2 Montaža mize (5)

- Odvijte vijak z zvezdasto glavo (sl. 4).
- Nato obe stranski odlagalni mizi (11) razklopite navzven, kot je prikazano na sl. 5.
- Mizo namestite v za to predvideno držalo in znova privijte vijak z zvezdasto glavo (sl. 6 (2)), ki ste ga predhodno razrahljali.

8.3 Montaža upravljalnih rok, kompl. (10) (Vrečka s pripomočki B)

Krmlilne ročice upravljalnih rok so usmerjene navzven!

- Vijak s šesterokotno glavo in podložko vtaknite skozi luknjo na upravljalni roki (sl. 7 (1)).
- Upravljalno roko (A) vstavite v preklopno prevesico (B) (sl. 7 (2)).
- Podložko (7a) vstavite med upravljalno roko in odlagalno polico (sl. 7 (2)).
- Nato od spodaj zategnite vijak s šesterokotno glavo s podložko in varovalno matico.
- Pozor: Varovalno matico zategnite samo tako tesno, da lahko celotno upravljalno prosto premikate v levo in desno.
- Sedaj pritrdite drugo upravljalno roko na drugi strani po opisani metodi.

8.4 Montaža rogljev (vrečka s pripomočki C)

- Dodatna držala (D) pritrdite z dvema vijakoma s križno glavo, podložkami in maticami na upravljalno roko (sl. 8). Pazite, da bo daljše dodatno držalo pritrjeno na rogelj (4), krajše dodatno držalo pa je treba pritrčiti na rogelj (4a).

- Nastavljive roglje položite na že varjene šestrobe matice in jih pritrdite s priloženimi vijaki z zvezdastimi glavami in podložkami (sl. 8).
- Pazite, da so roglji, ki so pritrjeni na roglje, po montaži usmerjeni drug proti drugemu (sl. 9).

⚠ POZOR!

Pred zagonom obvezno v celoti montirajte napravo!

9. Zagon naprave

Stroj mora biti postavljen stabilno, na stabilna in vodoravna tla (npr. betonska tla).

Za zagotovitev stabilnosti je treba stroj priviti na tla z dvema zatičema in vijaki (najmanj M10 x 80). (Glejte sl. 15)

Prepričajte se, da je stroj sestavljen v celoti in v skladu s predpisi. Preverite pred vsako uporabo:

- priključne vode glede okvarjenih mest (pretrgi, ureznine in podobno),
- stroj glede morebitnih poškodb,
- če so vsi vijaki trdno priviti,
- hidravliko glede netesnih mest in
- nivo olja,
- Delovanje stikala za vklop/izklop.

Preverite raven olja (sl. 13)

Hidravlična naprava je zaprt sistem z rezervoarjem olja, oljno črpalko in krmilnim ventilom. Pred vsakim zagonom redno preverjajte raven olja. Prenizek nivo olja lahko povzroči poškodbe oljne črpalke. Nivo olja mora biti vedno znotraj srednjih oznak na merilni palici za olje. Cepilni steber morate pred preverjanjem uvleči, stroj pa mora stati ravno. Da bi izmerili nivo olja, v celoti potopite merilno palico za olje.

Preverjanje delovanja

Pred vsako uporabo preverite delovanje.

Dejanje:	Rezultat:
Oba ročaja potisnite navzdol.	Cepilno rezilo se pomakne navzdol do pribl. 10 cm nad mizo.
Vsakič spustite po en ročaj.	Cepilno rezilo ostane v izbranem položaju.
Spustite oba ročaja.	Cepilno rezilo se pomakne v zgornji položaj.

Pred vsako uporabo preverite nivo olja, oglejte si poglavje »Vzdrževanje«!

Odzračevanje (sl. 14)

Preden začnete delati s cepilnikom, odzračite hidravlično napravo.

- Odzračevalno loputo (15) odvijte za nekaj obratov, da lahko zrak uhaja iz rezervoarja za olje.
- Med obratovanjem naj bo pokrov odprt.
- Preden začnete premikati cepilnik, zaprite pokrov, ker lahko sicer izteče olje.

Če hidravlične naprave ne odzračite, zaprt zrak poškoduje tesnila in s tem cepilnik!

Omejitev dviga pri kratkem lesu (sl. 10)

Spodnji položaj cepilnega rezila je pribl. 10 cm nad cepilno mizo

- Cepilno rezilo pomaknite na želeni položaj, spustite upravljalno roko.
- Izklopite motor.
- Spustite drugo upravljalno roko.
- Odvijte vijak z zvezdasto glavo (10a).
- Drog za nastavljanje dviga (8) pomaknite navzgor, dokler ga ne zaustavi vzmet.
- Ponovno privijte vijak z zvezdasto glavo (10a).
- Vkllopite motor.
- Preverite zgornji položaj.

Vklop/izklop (12)

Za vklop pritisnite zeleno tipko.

Za izklop pritisnite rdečo tipko.

Napotek: Pred vsako uporabo preverite delovanje enote za vklop/izklop, tako da jo enkrat vklopite in izklopite.

Varovalo proti ponovnemu zagonu pri izpadu električnega toka (sprožilnik ničelne napetosti)

Pri izpadu toka, nenamernemu izvlečenju vtiča ali okvarjeni varovalki se naprava samodejno izklopi. Za ponovni vklop vnovič pritisnite zeleno tipko na vklopnih enoti.

Cepljenje

- Les postavite na mizo, ga z obema ročajema trdno pritrdite, nato ročaja potisnite navzdol in ju, takoj ko cepilno rezilo prodre v les, potisnite navzven in istočasno potisnite navzdol. S tem se prepreči pritisk na pritrđilne pločevine.
- Cepite samo ravno odrezana drva.
- Drva cepite navpično.
- **Nikoli jih ne cepite v ležečem ali prečnem položaju.**
- Pri cepljenju drv nosite primerne rokavice.
- **Pozor, nevarnost telesnih poškodb! Zataknjene ga lesa ne odstranjujte z rokami, vedno ga izbijte ven proti smeri reže.**

Pozor! Stranskih odlagalnih miz ni dovoljeno uporabljati kot podlago/mizo za cepljenje.

Konec dela

- Pomaknite cepilno rezilo v spodnji položaj.
- Spustite eno upravljalno roko.
- Izklopite napravo in izvlecite omrežni vtič.
- Zaprite odzračevalni vijak.
- Upoštevajte splošne napotke za vzdrževanje.

10. Električni priključek

Nameščeni elektromotor je priključen, tako da je pripravljen za uporabo. Priključek ustreza zadevnim standardom VDE in DIN.

Omrežni priključek in uporabljen podaljševalni vod na strani kupca morata ustrezati predpisom.

Uporabljajte osebno varnostno stikalo (PRCD), ki ga lahko premestite, če v napajalnem omrežju ni predvideno zaščitno vezje za okvarni tok (RCD) z nazivnim tokom maks. 0,03 A.

- Izdelek izpolnjuje zahteve standarda EN 61000-3-11 in je zavezan posebnim pogojem za priključek. To pomeni, da uporaba na poljubnih, prosto izbirnih priključnih točkah ni dovoljena.
- Izdelek lahko ob neugodnih pogojih električnega omrežja povzroči prehodno napetostno nihanje.
- Izdelek je predviden izključno za uporabo na priključnih točkah, ki
 - a) največje dovoljene omrežne impedance »Z« ($Z_{max} = 0,354 \Omega (230 V)/1,043 \Omega (400 V)$) ne presežite, ali
 - b) omogočajo neprekinjene tokovne obremenitve omrežja vsaj 100 A na fazo.
- Kot uporabnik morate zagotoviti, po potrebi s posvetovanjem z vašim podjetjem za oskrbo z električno energijo, da vaša priključna točka, na katero želite priključiti proizvod in ga uporabljati, izpolnjuje obe od zgoraj navedeni zahtevi, a) in b).

Poškodovani električni priključni vodnik

Na električnih priključnih vodih pogosto nastanejo poškodbe izolacije.

Vzroki za to so lahko:

- Otiščanci, če priključne vode speljete skozi okna ali reže vrat.
- Pregibi zaradi nepravilne pritrditve ali vodenja priključnih vodov.

- Rezi zaradi vožnje preko priključnih vodov.
- Poškodbe izolacije zaradi iztrganja iz stenske vtičnice.
- Pretrgana mesta zaradi staranja izolacije.

Takih poškodovanih električnih priključnih vodov ne smete uporabljati, ker so zaradi poškodb izolacije smrtno nevarni.

Redno preverjajte, če so električni priključni vodi poškodovani. Pri tem pazite, da priključni vod pri preverjanju ne bo visel na napajalnem omrežju.

Električni priključni vodi morajo ustrezati zadevnim določilom VDE in DIN. Uporabljajte samo priključne vode z oznako H07RN.

Po predpisih mora biti oznaka tipa priključnega voda natisnjena na njem.

Pri enofaznem motorju na izmenični tok priporočamo, da pri strojih z visokim zagonskim tokom (od 3000 W naprej) uporabite varovalko C 16 A ali K 16 A!

Motor na izmenični tok 230 V~ /50 Hz

Omrežna napetost 230 V~ / 50 Hz

Omrežni priključek in podaljševalni vod morata biti 3-žilna = faza + nevtralnno + zaščitni vodnik – (1/N/PE). Podaljševalni vodi morajo imeti presek najmanj 1,5 mm². Omrežni priključek je zaščiten za največ 16 A.

Trifazni motor 400 V~ /50 Hz

Omrežna napetost 400 V~ /50 Hz

Omrežni priključek in podaljševalni vod morata biti 5-žilna = 3 faze + nevtralnno + zaščitni vodnik – (3/N/PE). Podaljševalni vodi morajo imeti presek najmanj 1,5 mm². Omrežni priključek je zaščiten za največ 16 A.

Pri priklopu na omrežje ali spremembi lokacije je treba preveriti smer vrtenja. Po potrebi zamenjajte polarnost. Obrnite pripravo za spremembo polarnosti v vtiču naprave.

11. Čiščenje

Pozor!

Pred vsilno čiščenju izvlecite omrežni vtič.

Priporočamo, da napravo očistite neposredno po vsaki uporabi.

Od časa do časa s krpo obrišite ostružke in prah, ki se nabirajo na stroju.

Napravo redno čistite z vlažno krpo in malo mazalnega mila. Ne uporabljajte čistil ali topil, ker lahko poškodujejo plastične dele naprave. Pazite, da v notranjost naprave ne vdre voda.

12. Prevoz

⚠ Pozor!

Pred transportiranjem izvalcite omrežni vtič.

Za transport cepilnika drv morate cepilno rezilo pomakniti čisto navzdol. S pomočjo ročaja B na cepilnem stebru cepilnik rahlo nagnite, da stroj nagnete na kolesa in ga lahko v tem položaju premikate (sl. 11).

13. Skladiščenje

⚠ Pozor!

Pred transportiranjem izvalcite omrežni vtič.

Pred skladiščenjem naprave pomaknite cepilno rezilo v spodnji položaj.

Napravo in njen pribor hranite na temnem, suhem, otrokom nedostopnem mestu, kjer ni nevarnosti zmrzovanja. Optimalna temperatura skladiščenja je med 5 in 30 °C. Orodje shranjujte v originalni embalaži.

Pokrijte orodje, da ga zaščitite pred prahom ali vlago. Navodila za uporabo shranjujte ob orodju.

14. Vzdrževanje

Pozor!

Pred vzdrževanjem izvalcite omrežni vtič.

Kdaj moram zamenjati olje?

Prva menjava olja je po 50 obratovnih urah, potem pa na vsakih 500 obratovnih ur.

Menjava olja (sl. 12)

- Cepilni steber popolnoma uvlecite.
- Pod cepilnik postavite posodo s prostornino najmanj 6l.
- Odvijte merilno palico za olje 14.
- Odprite izpustni vijak za olje 12a pod rezervoarjem za olje, da lahko olje izteče ven.
- Ponovno privijte vijak za izpust olja 12a.
- S pomočjo čistega lijaka dotočite 3,5 l novega hidravličnega olja.
- Ponovno privijte merilno palico za olje.

Staro olje odstranite v skladu s predpisi na krajevnem zbirnem mestu za odpadno olje. Prepovedano je izpuščanje odpadnega olja v tla ali mešanje z odpadki.

Priporočamo olje vrste HLP 32.

Cepilni prečnik

Cepilni prečnik je treba pred zagonom rahlo namazati. Ta postopek ponovite na vsakih 5 obratovnih ur. Nežno nanesite mast. **Prečnik ne sme delovati na suho.**

Hidravlična naprava

Hidravlična naprava je zaprt sistem z rezervoarjem olja, oljno črpalko in krmilnim ventilom.

Tovarniško izdelanega sistema ni dovoljeno spreminjati ali manipulirati.

Redno preverjajte nivo olja.

Prenizek nivo olja povzroči poškodbe oljne črpalke. Hidravlične priključke in privitja redno preverjajte glede tesnjenja – po potrebi pritegnite.

Priključki in popravila

Priključevanje in popravila električne opreme lahko izvajajo samo električarji.

V primeru povpraševanja morate navesti spodnje podatke:

- Vrsta toka, ki napaja motor
- Podatki tipske ploščice stroja
- Podatki na tipski ploščici motorja

Informacije o servisu

Upoštevajte, da so pri tem izdelku sledeči deli podvrženi obrabi, ki izhaja iz uporabe, ali naravni obrabi oz. so sledeči deli potrebni kot potrošni material.

Obrabni deli*: Vodila zagozde za cepljenje/cepilnega prečnika, hidravlično olje

* ni nujno v obsegu dostave!

Nadomestne dele in pribor dobite v našem servisnem centru. V ta namen odčitajte QR-kodo na naslovni strani.

15. Odlaganje med odpadke in reciklaža

Napotki za embalažo



Embalažne materiale je mogoče reciklirati. Embalažo zavrzite okolju prijazno.

Napotki glede zakona o električnih in elektronskih napravah



Stare električne in elektronske naprave ne sodijo med gospodinjske, pač pa jih morate zavreči oz. oddati na zbirno mesto ločeno!

- Stare baterije in akumulatorje, ki niso fiksno vgrajeni v staro napravo, je treba pred oddajo na zbirno mesto odstraniti brez uničenja komponent! Navodila za njihovo odstranjevanje ureja zakon o baterijah.
- Lastnik oz. uporabnik električnih in elektronskih naprav je zakonsko zavezan, da stare naprave po njihovi uporabi odda.
- Končni uporabnik nosi odgovornost za brisanje svojih osebnih podatkov na stari napravi, ki jo želi zavreči!
- Simbol prečrtanega smetnjaka pomeni, da električnih in elektronskih naprav ne smete odlagati med gospodinjske odpadke.
- Električne in elektronske naprave lahko brezplačno oddate na naslednjih mestih:
 - Javno-pravna mesta za odstranjevanje odpadkov oz. zbirna mesta (npr. komunalna podjetja).
 - Prodajna mesta električnih naprav (stacionarna in spletna), če so trgovci zavezani k prevzemanju starih naprav ali to ponujajo brezplačno.
 - Do tri stare električne naprave na vrsto naprave, z dolžino stranice največ 25 centimetrov, lahko brez predhodnega nakupa nove naprave od proizvajalca oddate pri njem ali na drugem pooblaščenem zbirnem mestu v vaši bližini.

- Ostale proizvajalčeve in trgovčeve dodatne pogoje za prevzem najdete pri posamezni servisni službi.
- Če proizvajalec dostavi novo električno napravo v zasebno gospodinjstvo, lahko končni uporabnik na zahtevo naroči brezplačen prevzem stare električne naprave. Povežite se s servisno službo proizvajalca.
- Te izjave veljajo le za naprave, ki so nameščene in prodane v državah Evropske unije in so predmet evropske direktive 2012/19/EU. V državah izven območja Evropske unije lahko veljajo drugačna določila za odstranjevanje starih električnih in elektronskih naprav med odpadke.

Več informacij o odlaganju iztrošene naprave med odpadke izveste pri lokalni skupnosti ali občinski upravi.

Goriva in olja

- Pred odstranjevanjem naprave med odpadke je treba rezervoar za gorivo in rezervoar za motorno olje izprazniti!
- Gorivo in motorno olje ne sodita med gospodinjske, pač pa ju morate zavreči oz. oddati na zbirno mesto ločeno!
- Prazne posode za olje in gorivo je treba zavreči okoliju prijazno.

16. Pomoč pri motnjah

V naslednji tabeli so prikazani simptomi napak skupaj z opisom pomoči, če vaš stroj ne deluje pravilno. Če s tem ne morete lokalizirati in odpraviti težave, se obrnite na svoj servis.

Motnja	Morebiten vzrok	Ukrep
Hidravlična črpalka se ne zažene	Ni napetosti	Preverite električno napajanje
	Termostatsko stikalo motorja se je izklopilo	Pustite, da se motor ohladi z izklopljenim kontaktom, in ga čez nekaj časa znova zaženite. Termično stikalo se bo med hlajenjem samodejno ponovno aktiviralo.
Steber se pomakne navzdol	Nizek nivo olja	Preverite nivo olja in ga doližite
	Ena od ročic ni priključena	Preverite pritrditve ročic
	Umazanija v tirnicah	Očistite steber
Motor se zažene, ampak steber se ne pomakne navzdol	Napačna smer vrtenja motorja pri trifaznem toku	Preverite smer vrtenja motorja in jo prestavite

Seadmel olevate sümbolite selgitus

Käesolevas käsiraamatus on sümbolite kasutamise ülesandeks pöörata Teie tähelepanu võimalikele riskidele. Neid saatvatest ohutussümbolitest ja selgitustest tuleb täpselt aru saada. Hoiatused ise ühtki riski ei kõrvalda ega suuda asendada korrektseid meetmeid õnnetuste ärahoidmiseks.

	Lugege enne käikuvõtmist käsiraamatut!
	Kasutage õnnetuskindlaid jalatseid.
	Kasutage töökindaid.
	Kasutage kuulmekaitset ja kaitseprille.
	Kasutage kaitsekiivrit.
	Suitsetamine keeld tööpiirkonnas.
	Ärge laske hüdraulikaõli maha voolata.
	Hoidke oma tööpiirkond korras! Korratuse tagajärjeks võivad olla õnnetused!
	Utiliseerige vana õli nõuetekohaselt (kohapealne vanaõli kogumispunkt). On keelatud vana õli pinnasele välja lasta või jäätmetega segada.
	Kaitse- ja ohutusseadiste eemaldamine või muutmine on keelatud.
	Ainult operaator tohib masina tööpiirkonnas seista. Hoidke kõrvalised isikud ja kodu- ning tarbeloomad ohupiirkonnast (minimaalne vahekaugus 5 m) eemal.
	Ärge eemaldage kinnikiilunud tüvesid kätega.

	<p>Ärge kasutage seadet märjas! Kaitske märja eest!</p>
	<p>Tähelepanu! Seisake enne remondi-, hooldus- ja puhastustöid mootor ning tömmake võrgupistik välja.</p>
	<p>Lõike- ja muljumisoht; ärge puudutage kunagi ohtlikke piirkondi, kui lõhestusnuga liigub.</p>
	<p>Kõrgepinge, oht elule!</p>
	<p>Masinat tohib käsitseda ainult üks inimene!</p>
	<p>Vabastage õhuelemduspolti enne töö algust umbes 2 pööret. Sulgege enne transportimist.</p>
	<p>Ettevaatust! Liikuvad tööriistad!</p>
	<p>Ärge transportige seadet pikali!</p>
	<p>Tõstepunkt</p>
	<p>Tähelepanu! Lugege enne kasutamist käsitsusjuhendit. Kasutage käepidemeid ettenähtud viisil.</p>
	<p>Toode vastab kehtivatele Euroopa direktiividele.</p>
<p>⚠ Tähelepanu!</p>	<p>Käesolevas käsitsuskorralduses oleme varustanud Teie ohutust puudutavad kohad selle märgiga.</p>
	<p>Toode vastab kehtivatele Serbia direktiividele.</p>

Sisukord:
Lk:

1.	Sissejuhatus	193
2.	Seadme kirjeldus	193
3.	Tarnekomplekt	193
4.	Sihtotstarbekohane kasutus	193
5.	Üldised ohutusjuhised	194
6.	Tehnilised andmed	197
7.	Lahtipakkimine	198
8.	Ülespanemine / enne käikuvõtmist	198
9.	Käikuvõtmine	199
10.	Elektriühendus	200
11.	Puhastamine	200
12.	Transportimine	201
13.	Ladustamine	201
14.	Hooldus	201
15.	Utiliseerimine ja taaskäitlus	201
16.	Rikete kõrvaldamine	202
17.	Vastavusdeklaratsioon	355

1. Sissejuhatus

Tootja:

Schepach GmbH
Günzburger Straße 69
D-89335 Ichenhausen

Austatud klient!

Soovime Teile uue seadme meeldivat ja edukat kasutamist.

Juhis:

Selle seadme tootja ei vastuta kehtiva tootevastutuse seaduse järgi kahjude eest, mis tekivad seadmel või seadme tõttu alljärgnevatel juhtudel:

- Asjatundmatu käsitemine
- Käsitsemiskorralduse eiramine
- Remondid kolmandate isikute, volitamata spetsialistide poolt
- Mitte-originaalosade paigaldamine ja nendega välvahetamine
- Mitte sihtotstarbekohane kasutus
- Elektrisüsteemi ülesütlemised riiklike elektrialaeeskirjade ja nõuete eiramisel

Pidage silmas:

Lugege enne montaaži ja käikuvõtmist kogu käsitusjuhendi tekst läbi.

Käesoleva käsitusjuhendi ülesandeks on hõlbustada Teil seadme tundmaõppimist ja selle kasutamist vastavalt sihtotstarbekohastele kasutusvõimalustele.

Käsitusjuhend sisaldab tähtsaid juhiseid, kuidas saate seadmega ohutult, asjatundlikult ning ökonoomselt töötada, ja kuidas saate vältida ohte, hoida kokku remondiikuludis, lühendada seisuaegu ning suurendada seadme töökindlust ja pikendada eluiga.

Lisaks käesolevas käsitusjuhendis esitatud ohutusnõuetele peate tingimata järgima oma riigis seadme käitamise kohta kehtivaid eeskirju.

Hoidke käsitusjuhendit kileümbrises mustuse ja niiskuse eest kaitstult seadme juures alal. Kõik operaatorid peavad selle enne töö alustamist läbi lugema ja seda hoolikalt järgima.

Seadmega tohivad töötada ainult isikud, keda on seadme kasutamise osas instrueeritud ja sellega seonduvast ohtudest teavitatud. Nõutavast miinimumvanusest tuleb kinni pidada.

Peale käesolevas käsitusjuhendis sisalduvate ohutusjuhiste ja Teie riigis ehituslikult samade masinate kohta kehtivate eriliste eeskirjade tuleb järgida üldtunnustatud tehnilisi reegleid.

Me ei võta vastutust õnnetuste või kahjude eest, mis tekivad käesoleva juhendi ja ohutusjuhiste eiramise tõttu.

2. Seadme kirjeldus

1. Transpordikäepidemed
2. Lõhestuskiil
3. Lõhestuspost
4. Seatavad küünised
5. Laud
6. Kate
7. Rattad
8. Käiguseadevarras
9. Käsitsemiskäepide
10. Käsitsemishaarad kmpl
11. Panipaigalaud (külgmine)
12. Lülitid / pistiku kombinatsioon
13. Mootor
14. Õlimõõtevarras
15. Õhuelemduskübar

3. Tarnekomplekt

- A. Lõhkuja
- B. Käsitsemishaarad
- C. Seatavad küünised
- D. Täiendavad hoidikud
- E. Rattad
- F. Kaasapakkekott (A, B, C)
- G. Käsitusjuhend
- H. Laud sh panipaigalaud

4. Sihtotstarbekohane kasutus

Masinat tohib kasutada ainult vastavalt selle otstarbele. Igasugune ulatuslikum kasutus pole sihtotstarbekohane. Sellest põhjustatud kahjude või iga liiki vigastuste eest vastutab kasutaja/operatoor ja mitte tootja.

Sihtotstarbekohase kasutuse koostisosaks on ka ohutusjuhiste, samuti montaažjuhendi ja käsitusjuhendis sisalduvate käitusjuhiste järgimine.

Isikud, kes masinat käsitsevad ja hooldavad, peavad seda tundma ja olema võimalikest ohtudest teavitatud. Peale selle tuleb kehtivatest õnnetuste ennetamise eeskirjadest väga täpselt kinni pidada.

Tuleb järgida muid töömeditsiiniliste ja ohutustehniliste valdkondade üldisi reegleid.

Masinal teostatud muudatused välistavad tootja vastutuse sellest tekkivate kahjude eest täielikult.

- Hüdraulilist puulõhkujat saab kasutada ainult püstasendis kätades, puid tohib lõhkuda ainult vertikaalselt kiudude suunas. Lõhutavate puude mõõtmed: Puidu pikkus min - max: 10 - 55 cm Puidu läbimõõt min - max: 8 - 30 cm
- Ärge lõhkuge puitu kunagi pikaliasendis ega vastu kiudude suunda.
- Tuleb pidada kinni tootja ohutus-, töö- ja hoolduseeskirjadest ning tehnilistes andmetes esitatud mõõtmetest.
- Tuleb järgida asjakohaseid õnnetuste ennetamise eeskirju ja muid üldtunnustatud ohustehnilisi reegleid.
- Masinat tohivad kasutada, hooldada ja remontida ainult isikud, kes seda tunnevad ja keda on ohtude osas instrueeritud. Tootja ei vastuta masinal omavoliilistest muudatustest põhjustatud kahjude eest.
- Masinat tohib kasutada ainult tootja originaalvarikutega ja originaaltööriistadega.
- Igasugune ulatuslikum kasutus kehtib kui mitte sihtotstarbekohane. Sellest tulenevate kahjude eest tootja ei vastuta, risk lasub ainuüksi kasutajal.

Palun pidage silmas, et meie seadmed pole konstrueeritud kommerts-, käsitöndus- või tööstuskasutuseks. Me ei võta üle pretensioonioiguskohustust, kui seadet kasutatakse kommerts-, käsitöndus- või tööstusettevõtetes ning samaväärsetel tegevustel.

5. Üldised ohutusjuhised

Käesolevas käsitsuskorralduses oleme varustanud Teie ohutust puudutavad kohad selle märgiga:



Üldised ohutusjuhised

- Enne masina kasutamist tuleb kasutus- ja hoolduskäsiraamat täielikult läbi lugeda.
- Alati tuleb kanda turvajalatsid, et tagada kaitse jalgadele kukkuvate tüvede riski vastu.
- Alati tuleb kanda töökindaid, mis kaitsevad käsi töötamisel tekkida võivate laastude ja kildude eest.
- Alati tuleb kanda kaitseprille või visiiri, et kaitsta silmi töötamisel tekkida võivate laastude ja kildude eest.
- Kaitse- või ohutusseadiseid on keelatud eemaldada ja muuta.
- Peale operaatoril on keelatud teistel masina tööraadiuses seista. Ükski inimene ja loom ei tohi viibida masina ümber 5 meetri raadiuses.
- Vana õli väljalaskmine keskkonda on keelatud. Õli tuleb utiliseerida selle riigi seadusega sätestatud eeskirjade kohaselt, kus toimub käitamine.

⚠ Käite lõike- ja muljumisvigastuste oht:

- Ärge puudutage kiilu liikumise ajal kunagi ohtlikke piirkondi.

⚠ Hoiatus!

Ärge eemaldage kunagi kiilu külge kinni jäänud tüve käsitsi.

⚠ Hoiatus!

Tõmmake enne kõiki hooldustöid võrgupistik välja.

⚠ Hoiatus!

Pinge nagu tüübisildil esitatud.

Hoidke neid ohutusjuhiseid korralikult alal!

Ohutus töökojal

- Hoidke oma tööpiirkond puhas ja korras. Korratud ja valgustamata tööpiirkonnad võivad õnnetusi põhjustada.
- Ärge töötage seadmega plahvatusohtlikus ümbruses, milles leidub süttimisohulikke vedelikke, gaase või tolme. Elektriööriistad tekitavad sädemeid, mis võivad tolmu või auru põlema süüdata.
- Hoidke lapsed ja teised isikud elektriööriista kasutamise ajal eemal. Tähelepanu kõrvalejuhtimisel võite seadme üle kontrolli kaotada.

Elektrialane ohutus

Tähelepanu!

Elektriööriistade kasutamisel tuleb kaitseks elektrilöögi, vigastus- ja tuleohtu eest järgnevaid põhimõttelisi ohutusmeetmeid järgida. Lugege kõik need juhised enne selle elektriööriista kasutamist läbi ning hoidke ohutusjuhiseid korralikult alal.

- Seadme ühenduspistik peab pistikupessa sobima. Pistikut ei tohi ühelgi viisil muuta. Ärge kasutage adapterpistikuid koos kaitsemaandusega seadmetega. Muutmata pistikud ja sobivad pistikupesad vähendavad elektrilöögi riski.
- Vältige kehalist kontakti torude, küttesüsteemide, pliitide, külmkappide jms maandatud pindadega. Kui Teie keha on maandatud, siis valitseb kõrgendatud elektrilöögi risk.
- Kaitske seadet vihma ja märja eest. Vee tungimine elektriseadmesse suurendab elektrilöögi riski.
- Ärge kasutage kaablit valel otstarbel, nagu seadme kandmiseks, üles riputamiseks või pistikupesast pistiku väljatõmbamiseks. Kaitske kaablit kuumuse, õli, teravate servade ning liikuvate seadmeosade eest. Kahjustatud või sasisit kaablid suurendavad elektrilöögi riski.

- Kui töotate elektritööriistaga õues, siis kasutage üksnes välistingimustesse heakskiidetud pikendusjuhet. Välistingimustesse sobiva pikendusjuhtme kasutamine vähendab elektrilöögi riski.
- Ühendage elektritööriist võrgupingega kuni 16 A kaitsmega pistikupesaga kaudu. Soovitame paigaldada rikkevoolu kaitselüliti nominaalse rakendusvooluga kuni 30 mA. Küsige nõu elektrikult.

Inimeste ohutus

- Operaator peab olema vähemalt 18 aastat vana.
- Lapsed ei tohi selle tootega töötada.
- Olge tähelepanelik, pidage oma tegevust silmas ja käige töötamisel elektritööriistaga mõistlikult ümber. Ärge kasutage seadet, kui olete väsinud või uimastite, alkoholi või ravimite mõju all.
- Hetkeline tähelepanematus võib põhjustada elektriseadme kasutamisel tõsiseid vigastusi.
- Kandke isiklikku kaitsevarustust ja alati kaitseprille. Isikliku kaitsevarustuse nagu tolmumaski, libisemiskindlate turvajalatsite, kaitsekiivri või kuulmekaitsme kandmine, vastavalt elektritööriista liigile ning kasutusele, vähendab vigastuste riski.
- Kandke kuulmekaitset. Mõra toime võib põhjustada kuulmiskadu.
- Kandke tolmukaitsemaski. Puidu ja muude materjalide töötlemisel võib tekkida tervistkahjustav tolm. Asbestisisaldusega materjali ei tohi töödelda!
- Kandke kaitseprille. Töö ajal tekkivad sädemed või seadme väljatungivad kiilled, laastud ja tolmud võivad nägemiskadu põhjustada.
- Vältige ettekatsetamatut käikuvõtmist. Veenduge enne pistiku väljatõmbamist pistikupesast, et lüliti on positsioonis „VÄLJA“.
- Kui hoiate seadme kandmisel sõrme lülilil või ühendate sisselülitatud seadme voolutoitega, siis võib see õnnetusi põhjustada.
- Eemaldage enne seadme sisselülitamist seadistustööriistad ning nutrivõtmed. Pöörleva seadmeosa sisemuses paiknev tööriist või võti võib vigastusi põhjustada.
- Ärge hinnake ennast üle. Hoolditseege stabiilse seisuasendi eest ja hoidke alati tasakaalu. Seeläbi saate seadet ootamatutes olukordades paremini kontrollida.
- Kandke sobivat riietust. Ärge kandke avarat riietust ega ehteid. Hoidke juukseid, riietust ja kindad pöörlevatest osadest eemal. Avar riietus, ehted või pikad juukseid võidakse liukuvate osade poolt kaasa haarata.

Elektritööriistade hoolikas käsitlemine ja kasutamine

- Ärge koormake tööriista üle. Kasutage töötamisel antud töö jaoks ettenähtud elektriseadet. Sobiva elektritööriistaga töötate paremini ja ohutult esitatud võimsusvahemiku piires.
- Ärge kasutage defektse lülitiga elektritööriista. Elektritööriist, mida ei saa enam sisse või välja lülitada, on ohtlik ning tuleb remontida.
- Tõmmake pistik enne seadme seadistamist, tarvikuosade vahetamist või seadme ärapanemist pistikupesast välja. See ettevaatusmeede vähendab seadme ettekatsetamatu käivitumise ohtu.
- Ladustage mittekasutatavaid elektritööriistu lastele kättesaamatult. Ärge laske seadet kasutada inimestel, kes seda ei tunne või pole käesolevaid korraldusi läbi lugenud. Elektritööriistad on ohtlikud, kui neid kasutavad kogenematus isikud.
- Hoolditseege oma seadme eest hästi. Kontrollige, kas liikuvad osad talitlevad laitmatult ega kiilu kinni, kas esineb murdunud või kahjustatud detaile nii, et seadme talitus on piiratud. Laske kahjustatud detaile enne seadme kasutamist remontida.
- Paljude õnnetuste põhjus peitub halvasti hooldatud elektritööriistades. Hoidke oma lõiketööriistad teravad ja puhtad. Hästi hooldatud teravate lõikeservadega lõiketööriistad kiiluvad vähem kinni ja neid on lihtsam juhtida.
- Kasutage elektritööriistu, instrumente, otsakuid jms vastavalt nende rakendusviisidele ning spetsiaalse seadmetüübi jaoks ettekirjutatud viisil. Arvestage seejuures töötingimustega ja teostatava tegevuse iseloomuga.
- Elektritööriistade kasutamine muudeks kui ettenähtud rakendusteks võib põhjustada ohtlikke olukordi.

Teenindus

- Laske seadet remontida ainult kvalifitseeritud erialapersonalil ja ainult originaalvaruosadega. Sellega tehakse kindlaks seadme turvalisuse säilimine.

Hoiatus!

See elektritööriist tekitab käitamise ajal elektromagnetilise välja. Kõnealune väli võib teatud tingimustel aktiivsete või passiivsete meditsiiniliste implantaatide talitlust halvendada.

Vähendamaks tõsiste või surmavate vigastuste ohtu, soovime me meditsiiniliste implantaatidega isikutel arsti ja meditsiinilise implantaadi tootjaga konsulteerida enne, kui elektritööriista käsitletakse.

Spetsiaalsed ohutusjuhised puulõhkujale

⚠ Ettevaatust!

Liikuvad masinaosad. Ärge sisestage jäsemeid lõhkumispriirkonda.

⚠ HOIATUS!

Kõnealuse võimsa seadme kasutamine võib põhjustada erilisi ohte. Pöörake erilist tähelepanu sellele, et turvate ennast ja ümbruses viibivaid inimesi. Põhilisi ohutusabinõusid tuleb alati järgida, et vähendada vigastuste ja ohtude riski.

Masinat tohib käitada ainult üks operaator.

- Ärge üritage kunagi tüvesid lõhkuda, mis on suuremad kui soovitatav tüve vastuvõtuvõime.
- Tüved ei tohi sisaldada naelu ega traate, mis võivad välja lennata või masinat kahjustada.
- Tüved peavad olema otsast täiepinnaliselt maha lõigatud ja oksad tüvelt eemaldatud.
- Lõhkuge puitu alati selle tekstuuri suunas. Ärge sisestage lõhkujasse ja lõhkuge puitu risti, sest seetõttu võib lõhkujat kahjustada saada.
- Operaator peab käsitsema masina juhtsüsteemi mõlema käega, kasutamata muud seadist juhtsüsteemi asendamiseks.
- Masinat tohib käitada ainult täiskasvanud, kes on enne käitamist käsitusjuhendi läbi lugenud. Masinat ei tohi kasutada keegi, kes pole käsiraamatut lugenud.
- Ärge lõhkuge ühe töökäiguga kunagi kahte tüve, sest puit võib välja lennata, mis on ohtlik.
- Ärge pange käituse ajal kunagi puitu juurde ega asendage puitu, sest see on väga ohtlik.
- Kui masin töötab, siis peavad inimesed ja loomad hoidma ennast puulõhkujast vähemalt kaugusel, mis vastab 5 meetri raadiusel.
- Ärge muutke kunagi puulõhkujat kaitseosadeid ega töötage ilma nendeta.
- Ärge sundige puulõhkujat silindrirõhuga kunagi kauem kui 5 sekundit, et liiga kõrva puitu lõhkuda. Ülekuumenenud õli võib rõhu all masinat kahjustada. Peatage masin ja üritage pärast tüve 90° pöörast veelkord tüve lõhkuda. Kui puitu ei saa ikka veel lõhkuda, siis tähendab see, et puidu kõvadus ületab masina jõudlust ja puit tuleb puulõhkujat kahjustamise vältimiseks välja praakida.
- Ärge jätke töötavat masinat kunagi järelevalveta. Kui Te enam ei tööta, siis peatage masin ja lahutage võrgust.
- Ärge käitage masinat maagaasi-, bensiinitorude ja muude põlemisvõimeliste materjalide läheduses.

- Ärge avage kunagi lülituskarpi ega mootorikatet. Kui vajalik, võtke ühendust kvalifitseeritud elektrikuga.
- Tehke kindlaks, et masin ja kaablid ei puutu kunagi veega kokku.
- Käige elektrikaabliga hoolikalt ümber ja ärge tõmmake ega rebige järsult võrgukaablit, et see pistikupesast välja tõmmata. Kaitske kaableid liigse kuumuse, õli ja teravaservaliste esemete eest.
- Jälgige töötamise ajal temperatuurilusi. Äärmiselt madalad ja äärmiselt kõrged ümbrustemperatuurid võivad talitlusrikkide põhjustada.
- Esmakasutajad peaksid saama kogenud operaatorilt puulõhkujat kasutamises praktilise instruksiooni ja harjutama töötamist esmalt järelevalve all.

Kontrollige enne töötamist

- kas kõik seadme funktsioonid talitlevad nõuetekohaselt
 - kas kõik ohutustehnilised seadised talitlevad nõuetekohaselt (kahekäe-turvalülitus, avariiväljalüüti)
 - kas seadet saab nõuetekohaselt välja lülitada
 - kas seade on õigesti seadistatud (tüvealus, tüvehoideküünised, lõhestuskiilu kõrgus)
- Hoidke töötamise ajal tööpiirkond alati takistustest puhas (nt puutükid).

Spetsiaalsed hoiatused puulõhkujat käitamisel

Kõnealuse võimsa seadme käitamisel võivad tekkida erilised ohud. Pöörake erilist tähelepanu sellele, et turvate ennast ja ümbruses viibivaid inimesi.

Hüdraulika

Ärge käitage kunagi antud seadet, kui hüdraulikavedeliku tõttu valitseb oht. Kontrollige enne lõhkujat kasutamist hüdraulikat lekete suhtes. Tehke kindlaks, et seade ja selle tööpiirkond on puhas ning õliplekkideta. Hüdraulikavedelik võib ohte esile kutsuda, sest võite libastuda ja kukkuda, masina kasutamisel oma kätega ära libiseda või tekib tuleoht.

Elektrilane ohutus

- Ärge käitage antud seadet kunagi elektriohu korral.
- Ärge käitage elektrilist seadet niisketes tingimustes.
- Ärge käitage antud seadet kunagi ebasobiva toitejuhtmega või pikendusjuhtmega.
- Ärge käitage antud seadet kunagi, kui te pole nõuetekohaselt maandatud ühendusega ühendatud, mis pakub kirjele vastavat jõudlust ja on kaitsmega kaitstud.

Mehaanilised ohud

Puude lõhkumine põhjustab erilisi mehaanilisi ohte.

- Ärge käituge antud seadet kunagi, kui te ei kanna nõuetekohaseid kaitsekindaid, terasninaga jalatseid ja heaks kiidetud näokaitset.
- Ettevaatust tekkivate kildude eest; vältige torkeviigastusi ja seadme võimalikku kinnikiilumist.
- Ärge üritage lõhkuda liiga pikki või liiga väikeseid tüvesid, mis ei sobi õigesti seadmesse.
- Ärge üritage lõhkuda tüvesid, mis sisaldavad naelu, traate või muid esemeid.
- Koristage töötamisel; kogunenud lõhutud puit ja puulastud võivad tekitada ohtliku töökeskkonna. Ärge töötage liigtäidetud töökeskkonnas kunagi edasi, kus võite libastuda, komistada või sisse kukkuda.
- Hoidke pealtvaatajad seadmest eemal ja ärge lubage ebapädevat isikutel kunagi seadet käsitseda.

Jääkriskid

Masin on ehitatud tehnika arengutaseme ja tunnustatud ohutustehniliste reeglite kohaselt. Siiski võib töötamisel esineda üksikuid jääkriske.

- Sõrmede ja käte vigastamise oht lõhkumistööriista tõttu puidu asjatundmatul juhtimisel või toetamisel.
- Vigastused eemalepaiskuva töödetaali tõttu asjatundmatul hoidmisel või juhtimisel.
- Oht voolu tõttu nõuetele mittevastavate elektriühendusjuhtmete kasutamisel.
- Oht puidu eriliste omaduste tõttu (oksad, ebaühtlane kaju jne).
- Tervise ohtu seadmine elektrivoolu tõttu nõuetele mittevastavate elektriühendusjuhtmete kasutamisel.
- Lülitage seade ja tõmmake võrgupistik enne seadistus- või hooldustööde teostamist välja.
- Peale selle võivad kõigist tarvitusele võetud abinõudest hoolimata valitseda mitteilmsed jääkriskid.
- Jääkriske saab minimeerida, kui järgitakse „Ohutusjuhiseid“ ja „Sihtotstarbekohast kasutust“ ning käsit-susjuhendit teravikuna.
- Vältige masina juhuslikku käimapanemist: pistiku pistikupessa sisestamisel ei tohi käitusklahvi vajutada.
- Hoidke oma käed tööpiirkonnast eemal, kui masin on töös.
- Lõhkumisel võivad puidu omaduste (nt läbikasvamised, ebaregulaarse kujuga tüvelõigud jne) tõttu tekkida ohud nagu osade väljapaiskumine, lõhkuja blokeerumine ja muljumised.

6. Tehnilised andmed

Mootor V / Hz	230 V / 50 Hz	400 V / 50 Hz
Tarbevõimsus P1	3000 W	2100 W
Väljundvõimsus P2	2200 W	1500 W
Töörežiim	S6 40%	S6 40%
Mootori pöördearv min ⁻¹	2800	2800
Faasimuundur	-	jah
Mõõdud P x L x K	850 x 915 x 1495 mm	850 x 915 x 1495 mm
Laua kõrgus	800 mm	
Töö kõrgus	920 mm	
Puidu pikkus min - max	10 - 55 cm	
Puidu läbimõõt min - max:	8 - 30 cm	
Võimsus max	7 t	
Silindri kõrgus	495 mm	
Ettejuhtsukiri	4,5 cm/s	
Tagasijooksukiri	16,5 cm/s	
Õlikogus	3,5 l	
Kaal u	98,5 kg	94,5 kg

Õigus tehnilisteks muudatusteks reserveeritud!

Mürad

△ **Hoiatus:** Mõõra võib Teie tervisele tõsist mõju avaldada. Kui masina müratase ületab 85 dB, siis kandke palun sobivat kuulmekaitset.

Müra tunnusväärtused (230V~)

Helivõimsustase L_{WA}	97,4 dB
Helirõhutase L_{pA}	89,8 dB
Määramatus $K_{WA/pA}$	3 dB

Müra tunnusväärtused (400V~)

Helivõimsustase L_{WA}	98 dB
Helirõhutase L_{pA}	89,8 dB
Määramatus $K_{WA/pA}$	3 dB

*Töörežiim S6 40%, katkematu perioodiline käitus koos vahelduvkoormusega. Käitus koosneb käivitumisajast, konstantse koormusega ajast ja tühikäiguajast. Tsükli kestus on 10 min, suhteline sisselülituskestus on 40% tsükli kestusest.

Survejõud:

Paigaldatud hüdraulikapumba võimsusnivoo võib saavutada lühiajaliselt kuni 7-tonnise lõhestusjõu rõhunivoole. Põhiseadistuses seadistatakse hüdraulilised puulõhkujad tehase poolt u 10% madalamale võimsusnivoole.

Ohutusosalistel põhjustel ei tohi kasutaja põhiseadeid ümber seada.

Palun pidage silmas, et välised olud nagu käitus- ja ümbrustemperatuur, õhurõhk ja niiskus mõjutavad hüdraulikaõli viskoossust.

Lisaks võivad valmistamistolerantsid ja hooldusvead saavutatavat rõhunivood piirata.

7. Lahtipakkimine

Avage pakend ja võtke seade ettevaatlikult välja.

Eemaldage pakendusmaterjal ja pakendus- ning transpordikindlustused (kui olemas).

Kontrollige üle, kas tarnekomplekt on terviklik.

Kontrollige seadet ja tarvikuosi transpordikahjustuste suhtes. Puuduste korral tuleb kohe kohaletoojat teavitada. Hilisemaid pretensioone ei tunnustata. Hoidke pakendit võimaluse korral kuni garantiiaja möödumiseni alal.

Tutvuge enne kasutamist käisitsusjuhendi alusel seadmega.

Kasutage tarvikute ja kulu- ning varuosade puhul ainult originaalosi. Varuosi saate esindusest.

Edastage tellimuste korral meie artiklumberid ja seadme tüüp ning ehitusaasta.

⚠ TÄHELEPANU!

Seade ja pakendusmaterjal pole laste mänguasjad! Lapsed ei tohi kilekottide, kilede ja väikeosadega mängida! Valitseb allaneelamis- ja lämbumisoht!

8. Ülespanemine / enne käikuvõtmist

8.1 Rataste (7) montaaž (kaasapakkekott A)

- Lõdvendage aasa (joon. 3 (1)) kuuskantpolti niipalju, kuni rattatelg sobib aasa sisse.

- Juhtige nüüd rattatelg aasa (joon. 3 (2)) sisse.
- Pingutage eelnevalt lõdvendatud polt kinni.
- Paigaldage nüüd rattad ja seibid.
- Fikseerige rattad splindiga teljele.
- Lõpuks paigaldage väike rattakübar. Korrake seda protseduuri teisel küljel.

8.2 Laua (5) montaaž

- Lõdvendage tähtkäepidepolti (joon. 4).
- Klappige nüüd mõlemad panipaigalauu (11) joon. 5 kujutatud viisil väljapoole.
- Paigaldage nüüd selleks ettenähtud hoidik ja pingutage eelnevalt vabastatud tähtkäepidepolt taas kinni (joon. 6 (2)).

8.3 Käsitsemishaarade kmpl (10) montaaž (kaasapakkekott B)

Haarade käsitsemiskäepidemed on suunatud väljapoole!

- Pistke kuuskantpolt ja seib läbi käsitsemishaara ava (joon. 7 (1)).
- Juhtige käsitsemishaar (A) lülituskiige (B) sisse (joon. 7 (2)).
- Pange alusseib (7a) käsitsemishaara ja aluse vahele (joon. 7 (2)).
- Pingutage nüüd kuuskantpolt seibi ja iselukustuva mutriga kinni.
- Tähelepanu: Pingutage iselukustuvat mutrit kinni ainult nii palju, et käsitsemishaara saab täielikult vasaakule ja paremale liigutada.
- Kinnitage nüüd teine käsitsemishaar kirjeldatud meetodil teisele küljele.

8.4 Küniste montaaž (kaasapakkekott C)

- Kinnitage lisahoidikud (D) vastavalt kahe ristpeakruvi, seibi ja mutriga küniste külge (joon. 8). Pöörake tähelepanu sellele, et pikem lisahoidik kinnitatakse künise (4) külge, mil lühem lisahoidik tuleb kinnitada künise (4a) külge.
- Pange seatavad künised juba külge keevitatud kuuskantmutritele ja kinnitage need kaasasolevate tähtkäepidepoltide ning seibidega (joon. 8).
- Tähelepanu künistele paigaldatud sakkide puhul, need peavad olema pärast montaaži üksteisele suunatud (joon. 9).

⚠ TÄHELEPANU!

Monteerige seade enne käikuvõtmist tingimata terviklikult!

9. Käikuvõtmine

Masin tuleb seisukindlalt stabiilsele ja tasasele aluspinnale (nt betoonpõrand) üles panna.

Seisuturvalisuse tagamiseks on vaja masin kahe tüübili ja poldiga (vähemalt M10 x 80) põranda külge kruvida. (Vt joon. 15)

Veenduge, et masin on täielikult ja nõuetekohaselt monteeritud. Kontrollige iga kord enne kasutamist:

- ühendusjuhtmeid defektide suhtes (praod, lõiked ja muu sarnane),
- masinat võimalike kahjustuste suhtes,
- kas kõik poldid on tugevasti kinni pingutatud,
- hüdraulikat lekkekohtade suhtes ja
- õlitaset,
- sisse-/väljalülitit talitlust.

Õlitaseme ülek kontrollimine (joon. 13)

Hüdraulikasüsteem on suletud süsteem koos õlipaagi, õlipumba ja juhtventiiliga. Kontrollige õlitaset regulaarselt iga kord enne käikuvõtmist. Liiga madal õlitase võib pumpa kahjustada. Õlitase peab olema õlimõõtevarda keskmise märgistuse piires. Lõhkumissammast peab olema enne kontrollimist sisse sõidutatud, masin peab seisma tasasel pinnal. Keerake õlimõõtevarras täiesti sisse, et õlitaset mõõta.

Talitluskontroll

Enne iga kasutamist tuleb talitlust kontrollida.

Tegevus:	Tulemus:
Vajutage mõlemad käepidemed alla.	Lõhestusnuga liigub alla – kuni u 10 cm kõrgusele lauast.
Laske vastavalt üks käepide lahti.	Lõhestusnuga jääb valitud positsioonis seisma.
Laske mõlemad käepidemed lahti.	Lõhestusnuga sõidab ülemisse positsiooni tagasi.

Iga kord enne kasutamist tuleks teostada õlitase-mekontroll, vt peatükki „Hooldus“!

Õhu eemaldamine (joon. 14)

Eemaldage enne lõhkuja käikuvõtmist hüdraulikasüsteemist õhk.

- Vabastage õhueleemalduskübarat (15) mõne pöörde võrra, et õhk saaks õlipaagist välja tungida.
- Jätke kübar kaituse ajaks lahti.

- Sulgege enne lõhkuja liigutamist kübar taas, sest muidu võib õli välja voolata.

Kui hüdraulikasüsteemist ei eemaldata õhku, siis kahjustab süsteemi jäänud õhk tihendeid ja seega lõhkujat!

Käigu piiramine lühikese puidu korral (joon. 10)

Alumine lõhkumistera asend umbes 10 cm üle lõhkumislaua

- Sõidutage lõhestusnuga soovitud positsiooni, laske üks käsitsemishaar lahti.
- Lülitage mootor välja.
- Laske teine käsitsemishaar lahti.
- Vabastage tähtkäepidepolt (10a).
- Juhtige käiguseadistusvarrast (8) ülespoole, kuni vedru selle peatab.
- Pingutage tähtkäepidepolt (10a) taas kinni.
- Lülitage mootor sisse.
- Kontrollige ülemine positsioon üle.

Sisse-/väljalülitamine (12)

Vajutage sisselülitamiseks rohelist nuppu.

Vajutage väljalülitamiseks punast nuppu.

Juhis: Kontrollige iga kord enne kasutamist sisse-väljalülitus-mooduli talitlust ühekordse sisse- ja väljalülitamisega.

Taaskäivitumiskaitse voolukatkestuse korral (null-pinge-vallandus)

Voolukatkestuse korral, pistiku juhuslikul eemaldamisel või vigase kaitseme korral lülitub seade automaatselt välja. Sisselülitamiseks vajutage uuesti lülitusseadisel olevat rohelist nuppu.

Lõhkumine

- Pange puit lauale, hoidke mõlema käepidemega kinni, vajutage käepidemeid alla, kui lõhestusnuga tungib puitu, siis lükake käepidemeid samaaegse survega allapoole. Seejuures takistatakse surve avaldamist hoideplekkidele.
- Lõhkuge ainult sirgelt saetud puid.
- Lõhkuge puid vertikaalselt.
- Äрге lõhkuge kunagi pikali ega ristisuunas.
- Kandke puude lõhkumisel sobivaid kindaid.
- Tähelepanu, vigastusohht! Äрге eemaldage kin-nikiilunud puitu kätega, vaid löõge alati vastu lõhkumissuunda välja.

Tähelepanu! Külgmisi panipaigalaudu ei tohi kasutada lõhestusalusena/lõhestuslauana.

Töö lõpetamine

- Sõidutage lõhestusnuga alumisse positsiooni.
- Laske käsitsemishaar lahti.
- Lülitage seade välja ja tõmmake võrgupistik välja.
- Sulgege õhuelealduspolt.
- Järgige üldisi hooldusjuhiseid.

10. Elektriühendus

Installeeritud elektrimootor on käitusvalmis kujul külge ühendatud. Ühendus vastab asjaomastele VDE ja DIN nõuetele.

Kliendipoolne võrguühendus ja kasutatav pikendusjuhe peavad vastama nendele eeskirjadele.

Kasutage mobiilseid isikukaitselüliteid (PRCD), kui varustusvõrgus pole ette nähtud max 0,03 A nimivooluga rikkevoolu-kaitselülitust (RCD).

- Toode vastab EN 61000-3-11 nõuetele ja allub eriühendamistingimustele. See tähendab, et vabalt valitavate ühenduspunktide kasutamine pole lubatud.
- Toode võib ebasoodsate võrguolude korral ajutisi pingekõikumisi põhjustada.
- Toode on ette nähtud kasutamiseks eranditult ühenduspunktide küljes, mis
 - a) ei ületa maksimaalselt lubatud võrguimpedantsi "Z" ($Z_{max} = 0,354 \Omega (230V) / 1,043 \Omega (400V)$) või
 - b) on võrgu püsivoolukoormatavusega vähemalt 100 A iga faasi kohta.
- Te peate kasutajana kindlaks tegema, vajaduse korral oma energiavarustusettevõttega konsulteerides, et ühenduspunkt, mille kaudu soovite toodet kasutada, vastab ühele nõuetest a) või b).

Kahjustunud elektriühendusjuhe

Elektriühendusjuhtmetel tekivad sageli isolatsiooni-kahjustused.

Nende põhjusteks võivad olla:

- Survekohad, kui ühendusjuhtmed veetakse läbi akende või uksevahede.
- Murdekohad ühendusjuhtme asjatundmatu kinnitamise või vedamise tõttu.
- Sisselõikekohad ühendusjuhtmest ülesõitmise tõttu.
- Isolatsioonikahjustused seinapistikupesast väljarebimise tõttu.
- Praod isolatsiooni vananemise tõttu.

Sellisel kahjustunud elektriühendusjuhtmeid ei tohi kasutada ja on isolatsioonikahjustuste tõttu eluohhtlikud. Kontrollilge elektriühendusjuhtmeid regulaarselt kahjustuste suhtes. Pöörake tähelepanu sellele, et ülekontrollimisel pole ühendusjuhe vooluvõrku ühendatud. Elektriühendusjuhtmed vastavad asjaomastele VDE ja DIN nõuetele. Kasutage ainult tähisega H07RN ühendusjuhtmeid.

Ühenduskaablile trükitud tüübitähis on eeskirjaga kohustuslik.

Ühefaasilise vahelduvvoolumootori puhul soovitame me suure käivitusvooluga (alates 3000 vatti) masinatele C 16A või K 16A kaitset!

Vahelduvvoolumootor 230 V~ / 50 Hz

Võrgupinge 230 V~ / 50 Hz

Võrguühendus ja pikendusjuhe peavad olema 3 soonega = P + N + SL. - (1/N/PE).

Pikendusjuhtmed peavad olema vähemalt 1,5 mm² ristlõikega.

Võrguühendus kaitstakse kuni 16 A kaitsmega.

Mitmefaasiline mootor 400 V~ / 50 Hz

Võrgupinge 400 V~ / 50 Hz

Võrguühendus ja pikendusjuhe peavad olema 5-soonelised = 3 P + N + SL. - (3/N/PE).

Pikendusjuhtmed peavad olema vähemalt 1,5 mm² ristlõikega.

Võrguühendus kaitstakse kuni 16 A kaitsmega.

Võrguühenduse või asukoha muutmisel tuleb kontrollide pöörlemissuunda. Vajaduse korral tuleb muuta polaarsust. Keerake seadme pistikus poolusepööramiseseadist.

11. Puhastamine

Tähelepanu!

Tõmmake enne kõiki puhastustõid võrgupistik välja.

Me soovitame seadet vahetult pärast igakordset kasutamist puhastada.

Pühkige masin aeg-ajalt lapiga tolmust ja laastudest puhtaks.

Puhastage seadet regulaarselt niiske lapi ja vahese määrdeseebiga. Ärge kasutage puhastusvahendeid või lahusteid; need võivad seadme plastosi rikkuda. Pöörake tähelepanu sellele, et vesi ei pääse seadme sisse.

12. Transportimine

△ Tähelepanu!

Tõmmake enne transportimist võrgupistik välja.

Puulõhkuja transportimiseks tuleb lõhestusnuga täiesti alla sõidutada. Kallutage lõhkujat lõhestussamba käepidemega veidi, kuni masin kaldub ratastele ja seda saab nii edasi liigutada (joon. 11).

13. Ladustamine

△ Tähelepanu!

Tõmmake enne transportimist võrgupistik välja.

Sõidutage lõhestusnuga enne seadme ladustamist alummisse positsiooni.

Ladustage seadet ja selle tarvikuid pimedas, kuivas, pakaseta ning lastele kättesaamatus kohas. Optimaalne ladustamistemperatuur on 5 ja 30 °C vahel.

Säilitage tööriista originaalpakendis.

Katke tööriist kinni, et seda tolmu või niiskuse eest kaitsta. Säilitage käsitsusjuhendit tööriista juures.

14. Hooldus

Tähelepanu!

Tõmmake enne kõiki hooldustöid võrgupistik välja.

Millal tuleb õli vahetada?

Esimene õlivahetus 50 töötunni järel, seejärel iga 500 töötunni järel.

Õlivahetus (joon. 12)

- Sõidutage lõhestussammas täiesti sisse.
- Pange vähemalt 6 l mahutavusega mahuti lõhkuja alla.
- Vabastage õlimõõtevarras 14.
- Avage õlipaagi all õli väljalaskepolt 12a, et õli saaks välja voolata.
- Sulgege õli väljalaskepolt 12a taas.
- Valage 3,5l värsket hüdraulikaõli puhta leetri abil sisse.
- Keerake õlimõõtevarras jälle lahti.

Utiliseerige kogunenud vanaõli nõuetekohaselt kohalikus vanaõli kogumispunktis. Vana õli valamine pinnasele või jäätmetega segamine on keelatud.

Me soovitame HLP 32 seeria õli.

Lõhkumistala

Lõhkuja post tuleb enne käikuvõtmist kergelt sisse määrida. Seda tuleb korrata iga 5 töötunni järel. Kandke kergelt määret peale. **Post ei tohi kuivalt töötada.**

Hüdraulikasüsteem

Hüdraulikasüsteem on suletud süsteem koos õlipaagi, õlipumba ja juhtventiiliga.

Tehases komplekteeritud süsteemi ei tohi muuta ega manipuleerida.

Kontrollige regulaarselt õlitaset.

Liiga madal õlitase kahjustab pumpa.

Kontrollige regulaarselt hüdraulikaühenduste ja keerumike tihedust, vajaduse korral pingutage üle.

Ühendused ja remondid

Elektrialase varustuse ühendamist ja remonti tohib teostada ainult elektrispetsialist.

Küsimuste korra esitage palun järgnevad andmed:

- Mootori vooluliik
- Masina tüübisildi andmed
- Mootori tüübisildi andmed

Teenindus-informatsioon

Tuleb silmas pidada, et selle toote puhul vajatakse kasutusalasale või loomulikule kulumisele alluvaid või kulumaterjalidena järgnevaid osi.

Kuluosad*: lõhestuskiilu/lõhestusposti juhikud, hüdraulikaõli

* ei sisaldu tingimata tarnekomplektis!

Varuosi ja tarvikuid saate meie teeninduskeskusest. Skannige selleks tiitellehel olev QR-kood.

15. Utiliseerimine ja taaskäitus

Juhised pakendi kohta



Pakendusmaterjalid on taaskäideldavad. Palun utiliseerige pakendid keskkonnasõbralikult.

Juhised elektri- ja elektroonikaseadmete seaduse (ElektroG) kohta

Elektri- ja elektroonika-romuseadmed ei kuulu olmeprügisse, vaid tuleb suunata eraldi kogumisse või utiliseerimisse!

- Vanad patareid või akud, mis pole püsivalt vana-seadmesse paigaldatud, tuleb enne äraandmist purustamata kujul välja võtta! Nende utiliseerimist reguleeritakse patareiseadusega.
- Elektri- ja elektroonikaseadmete omanikud või kasutajad on seadusega kohustatud need kasutuse lõpus tagastama.
- Lõppkasutaja kannab omavastutust utiliseeritaval romuseadmel isikupõhiste andmete kustutamise eest!
- Läbikriipsutatud prügikonteineri sümbol tähendab, et elektri- ja elektroonika-romuseadmeid ei tohi utiliseerida olmeprügi kaudu.
- Elektri- ja elektroonika-romuseadmed saab järgnevates kohtades tasuta ära anda:
 - Avalik-õiguslikud utiliseerimis- või kogumispunktid (nt kommunaalsed toormejaamad).
 - Elektriseadmete müügipunktid (statsionaarsed ja online), kui edasimüüjad on tagasivõtmiseks kohustatud või pakuvad seda vabatahtlikult.
 - Kuni kolm elektri-romuseadet seadmeliigi kohta maksimaalselt 25-sentimeetrise servapikkusega saate ilma tootjalt uut seadet soetamata talle ta-

suta ära anda või enda läheduses teise volitatud kogumispunkti suunata.

- Tootja ja levitaja edasised täiendavad tagasivõtmistingimused saate teada vastavast klienditeenindusest.
- Tootja poolt eramajapidamisse uue elektriseadme kohaletarnimise korral võib see anda lõppkasutaja järelepärimisel korralduse elektri-romuseade tasuta ära viia. Võtke selleks ühendust tootja klienditeenindusega.
- Need ütlused kehtivad ainult seadmete kohta, mis installeeritakse ja müüakse Euroopa Liidu liikmesriikides ning alluvad Euroopa direktiivile 2012/19/EL. Riikides väljaspool Euroopa Liitu võivad kehtida elektri- ja elektroonika-romuseadmete utiliseerimise kohta kõrvalekalduvad nõuded.

Kasutusest kõrvaldatud seadme utiliseerimisvõimaluste kohta saate teavet kohalikust valla- või linnavalitsusest.

Kütused ja õlid

- Enne seadme utiliseerimist tuleb kütusepaak ja mootoriõli mahuti tühjendada!
- Kütus ja mootoriõli ei kuulu olmeprügisse ega kanalisatsiooni, vaid tuleb suunata eraldi kogumisse või utiliseerimisse!
- Tühjad õli- ja kütusemahutid tuleb utiliseerida keskkonnasõbralikult.

16. Rikete kõrvaldamine











Järgnev tabel näitab vigade sümptomeid ja kirjeldab nende kõrvaldamise abinõusid, kui Teie masin ei tööta ükskord õigesti. Kui Te ei suuda probleemi selle abil lokaliseerida ja kõrvaldada, siis pöörduge teenindustöökotta.

Rike	Võimalik põhjus	Abinõu
Hüdraulikapump ei käivitub	Pinge puudub	Kontrollige elektritoitejuhet
	Mootori termolüliti on välja lülitunud	Laske mootoril väljalülitatud seisundis maha jahtuda ja käivitage mõne aja pärast taas. Maha- jahtumisprotseduuri tõttu lülitub termolüliti jälle automaatselt sisse.
Samm ei liigu alla-poolse	Madal õlitase	Kontrollige õlitaset ja lisage õli
	Üks hoobadest pole külge ühendatud	Kontrollige hoobade kinnitust
	Mustus siinides	Puhastage samm
Mootor käivitub, aga samm ei liigu alla-poolse	Mootori vale pöörlemissuund pöördvoolu korral	Kontrollige mootori pöörlemissuunda ja seadke ümber

Simbolių ant įrenginio aiškinimas

Šiame žinyne naudojami simboliai turi atkreipti Jūsų dėmesį į galimą riziką. Saugos simboliai ir jų paaiškinimai turi būti aiškiai suprasti. Patys įspėjimai rizikos nepašalina ir negali pakeisti tinkamų nelaimingų atsitikimų prevencijos priemonių.

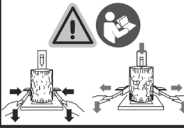
	Prieš pradėdami eksploatuoti, perskaityti žinyną!
	Avėti neslidžius batus.
	Mūvėkite darbinės pirštines.
	Naudoti klausos apsaugą ir užsidėti apsauginius akinius.
	Naudoti apsauginį šalmą.
	Darbo zonoje rūkyti draudžiama.
	Ant žemės neišleiskite hidraulinės alyvos.
	Palaikykite savo darbo zonoje tvarką! Dėl netvarkos gali įvykti nelaimingų atsitikimų!
	Tinkamai utilizuokite seną alyvą (vietiniame senos alyvos surinkimo punkte). Draudžiama panaudotą alyvą išleisti į gruntą arba maišyti su atliekomis.
	Neišmontuokite bei nemodifikuokite apsauginių ir saugos įtaisų.
	Staklių darbo zonoje leidžiama būti tik operatoriumi. Pavojaus zonoje neturi būti nesusijusių asmenų ir naminių gyvūnų (min. 5 m atstumu).
	Įstrigusių stiebų nešalinkite rankomis.

	<p>Nenaudokite įrenginio šlapioje vietoje! Apsaugokite nuo drėgmės!</p>
	<p>Dėmesio! Prieš atlikdami remonto, techninės priežiūros ar valymo darbus, išjunkite variklį ir ištraukite tinklo kištuką.</p>
	<p>Įpovimų ir suspaudimo pavojus; niekada nelieskite pavojingų sričių, kai skaldymo peilis juda.</p>
	<p>Aukštoji įtampa, pavojus gyvybei!</p>
	<p>Mašiną leidžiama valdyti tik vienam asmeniui!</p>
	<p>Prieš darbų pradžią maždaug 2 pasukimais atlaisvinkite oro išleidimo varžtą. Prieš transportuodami užsukite.</p>
	<p>Atsargiai! Judantys įrankiai!</p>
	<p>Netransportuokite įrenginio paguldę!</p>
	<p>Kėlimo taškas</p>
	<p>Dėmesio! Prieš naudodami perskaitykite naudojimo instrukciją. Naudokite rankenas, kaip nurodyta.</p>
	<p>Gaminys atitinka galiojančias Europos direktyvas.</p>
<p>Δ Dėmesio!</p>	<p>Šiuose naudojimo nurodymuose su Jūsų sauga susijusias vietas mes pažymėjome šiuo ženklu.</p>
	<p>Gaminys atitinka galiojančias Serbijos gaires.</p>

Turinys:
Puslapis:

1.	Įvadas.....	206
2.	Įrenginio aprašymas	206
3.	Komplektacija	206
4.	Naudojimas pagal paskirtį	206
5.	Bendrieji saugos nurodymai	207
6.	Techniniai duomenys	210
7.	Išpakavimas.....	211
8.	Surinkimas / prieš eksploatacijos pradžią.....	211
9.	Paleidimas	212
10.	Elektros prijungimas	213
11.	Valymas	213
12.	Transportavimas	214
13.	Laikymas.....	214
14.	Techninė priežiūra	214
15.	Utilizavimas ir pakartotinis atgavimas	215
16.	Sutrikimų šalinimas.....	215
17.	Atitikties deklaracija.....	355

1. Įvadas

Gamintojas:

Scheppach GmbH
Günzburger Straße 69
D-89335 Ichenhausen

Gerbiamas kliente,

mes linkime Jums daug džiaugsmo ir didelės sėkmės dirbant su nauju įrenginiu.

Nuoroda:

pagal galiojančią Atsakomybės už gaminį įstatymą šio įrenginio gamintojas neatsako už žalą, kuri atsiranda šiame įrenginyje arba dėl jo:

- netinkamos elgsenos,
- nesilaikant naudojimo nurodymų,
- remontuojant tretiesiems asmenims, neįgalotiems specialistams,
- montuojant ir keičiant neoriginalias atsargines dalis,
- naudojant ne pagal paskirtį,
- dėl elektros įrangos gedimų, atsiradusių nesilaikant nacionalinių elektros reglamentų ir nuostatų.

Atkreipkite dėmesį:

prieš montuodami ir pradėdami eksploatuoti perskaitykite visą naudojimo instrukcijos tekstą.

Ši naudojimo instrukcija turi Jums palengvinti susipažinti su Jūsų įrenginiu ir jo naudojimo pagal paskirtį galimybėmis.

Naudojimo instrukcijoje pateikiami nurodymai, kaip su įrenginiu dirbti saugiai, tinkamai ir ekonomiškai bei kaip išvengti pavojų, sutaupti remonto išlaidų, sutrumpinti įtaiso prastovos laikus bei padidinti patikimumą ir pailginti eksploatavimo trukmę.

Be šioje naudojimo instrukcijoje pateiktų saugos nuostatų, būtina privalote laikytis įrenginio eksploatavimui galiojančių taisyklių.

Laikykite naudojimo instrukciją plastikiniame maišelyje, apsaugoję nuo purvo ir drėgmės prie įrenginio. Prieš pradėdami dirbti, visi operatoriai ją privalo perskaityti ir jos atidžiai laikytis.

Prie įrenginio leidžiama dirbti tik asmenims, instruktuotiems, kaip jį naudoti ir informuotiems apie su tuo susijusius pavojus. Būtina laikytis reikalaujamo amžiaus cenzo.

Be šioje naudojimo instrukcijoje pateiktų saugos nurodymų ir specialių Jūsų šalies reikalavimų, būtina laikytis tokios pačios konstrukcijos mašinų eksploatavimui visuotinai pripažintų technikos taisyklių.

Mes neatsakome už nelaimingus atsitikimus arba pažeidimus, atsiradusius nesilaikant šios instrukcijos ir saugos nurodymų.

2. Įrenginio aprašymas

1. Transportavimo rankenos
2. Platinamasis prapjovos pleištas
3. Platinamoji sija
4. Reguliuojami griebtuvai
5. Stalas
6. Uždangalas
7. ratas
8. Eigos nustatymo strypas
9. Valdymo rankena
10. Valdymo svirtys, kompl.
11. Padėjimo stalas (šoninis)
12. Jungiklių / kištukų kombinacija
13. Variklis
14. Alyvos rodyklė
15. Oro išleidimo gaubtelis

3. Komplektacija

- A. Skaldytuvas
- B. Valdymo svirtys
- C. Reguliuojami griebtuvai
- D. Papildomi laikikliai
- E. ratas
- F. Priedų maišeliai (A, B, C)
- G. Naudojimo instrukcija
- H. Stalas, įsk. padėjimo stalus

4. Naudojimas pagal paskirtį

Mašiną leidžiama naudoti tik pagal paskirtį. Bet koks kitoks naudojimas laikomas ne pagal paskirtį. Už su tuo susijusią žalą arba patirtus bet kokius sužalojimus atsako naudotojas / operatorius, o ne gamintojas.

Naudojimo pagal paskirtį dalis taip pat yra saugos nurodymų, montavimo instrukcijos ir naudojimo instrukcijoje pateiktų eksploatavimo nurodymų laikymasis.

Asmenys, kurie stakles valdo ir atlieka jų techninę priežiūrą, turi būti su jomis susipažinę ir informuoti apie galimus pavojus.

Be to, būtina tiksliai laikytis galiojančių nelaimingų atsitikimų prevencijos taisyklių.

Taip pat reikia laikytis kitų bendrųjų taisyklių iš darbo medicinos ir augimo technikos sričių.

Modifikavus stakles, už su tuo susijusią žalą gamintojas neatsako.

- Hidraulinį malkų skaldytuvą galima eksploatuoti tik pastačius. Malkas leidžiama skaldyti tik pastačius plaušų kryptimi. Skaldomų malkų matmenys: Min./maks. medienos ilgis: 10–55 cm
Min./maks. medienos skersmuo: 8–30 cm
- Niekada neskaldykite malkų paguldę arba priešinga plaušams kryptimi.
- Laikykitės gamintojo saugos darbo ir techninės priežiūros reikalavimų bei techniniuose duomenyse nurodytų matmenų.
- Būtinai laikykitės galiojančių nelaimingų atsitikimų prevencijos taisyklių ir kitų, visuotinai pripažintų saugumo technikos taisyklių.
- Mašiną leidžiama naudoti, techniškai prižiūrėti arba remontuoti tik asmenims, kurie yra su tuo susipažinę ir informuoti apie pavojus. Atlikus savavališkas staklių modifikacijas, už su tuo susijusią žalą gamintojas neatsako.
- Mašiną leidžiama naudoti tik su originaliais gamintojo priedais ir įrankiais.
- Bet koks kitoks naudojimas laikomas ne pagal paskirtį. Už dėl to patirtą žalą gamintojas neatsako. Rizika tenka vien tik naudotojui.

Atkreipkite dėmesį į tai, kad mūsų įrenginiai nėra skirti naudoti komerciniams, amatiniams arba pramoniniams tikslams. Mes neteikiame garantijos, kai aparatas naudojamas komercinėse, amatininkų arba pramoninėse įmonėse arba panašioms darbams.

5. Bendrieji saugos nurodymai

Šioje naudojimo instrukcijoje su Jūsų sauga susijusias vietas mes pažymėjome šiuo ženklu:

Bendrieji saugos nurodymai

- Prieš naudodami mašiną, iki galo perskaitykite naudojimo ir techninės priežiūros žinyną.
- Visada avėkite apsauginius batus, kad apsaugotumėte kojas nuo galinčių ant jų užkristi stiebų.
- Visada mūvėkite darbinės pirštines, kurios apsaugotų rankas nuo skiedrų ir atplaišų, galinčių susidaryti dirbant.
- Visada užsidėkite apsauginius akinius arba apsauginį skydelį, kad apsaugotumėte akis nuo skiedrų ir atplaišų, galinčių susidaryti dirbant.
- Neišmontuokite bei nemodifikuokite apsauginių ir saugos įtaisų.

- Darbo zonoje leidžiama būti tik operatoriui. 5 metrų spinduliu aplink mašiną neturi būti jokių kitų asmenų ir gyvūnų.
- Išleisti panaudotą alyvą į aplinką draudžiama. Alyvą utilizuokite pagal šalyje, kurioje eksploatuojama, galiojančius įstatymų reikalavimus.

Pavojus įsipjauti arba prisispausti rankas:

- Pleištui judant, niekada nesilieskite prie pavojingų sričių.

Įspėjimas!

Niekada netraukite pleište įstrigusio stiebo ranka.

Įspėjimas!

Prieš atlikdami bet kokius techninės priežiūros darbus, visada ištraukite tinklo kištuką.

Įspėjimas!

Įtampa turi atitikti nurodytąją specifikacijų lentelėje. Padėkite šiuos nurodymus į saugią vietą!

Sauga darbo vietoje

- Jūsų darbo zona turi būti švari ir sutvarkyta. Jei darbo zonos netvarkingos ir neapšviestos, gali įvykti nelaimingų atsitikimų.
- Nedirbkite su šiuo įrenginiu potencialiai sprogioje atmosferoje, kurioje yra degių skysčių, dujų arba dulkių. Elektriniai įrankiai skleidžia kibirkštis, kurios gali uždegti dulkes arba garus.
- Naudodami elektrinį įrankį, paprašykite, kad vaikai ir kiti asmenys, laikytųsi atstumo. Nukreipus dėmesį, įrenginys gali tapti nevaldomas.

Elektros įrangos sauga

Dėmesio!

- Naudojant elektrinius įrankius, norint apsisaugoti nuo elektros smūgio, pavojaus susižaloti ir gaisro pavojaus, būtina imtis pagrindinių saugos priemonių. Prieš naudodami šį elektrinį įrankį, perskaitykite visus šiuos nurodymus ir laikykitės saugos nurodymus saugioje vietoje.
- Įrenginio prijungimo kištukas turi tilpti į kištukinį lizdą. Jokiū būdu kištuko nemodifikuokite. Nenaudokite adapterinių kištukų kartu su žemintais įrenginiais. Esant nemodifikuotiems kištukams ir tinkamiems kištukiniams lizdams, mažėja elektros smūgio pavojus.
 - Venkite kūno sąlyčio su žemintais paviršiais, pvz., vamzdžiais, šildytuvais, viryklėmis ir šaldytuvais. Kai Jūsų kūnas žemintas, kyla didesnis elektros šoko pavojus.

- Saugokite įrenginį nuo lietaus arba drėgmės. Patekus į elektrinį įrenginį vandens, didėja elektros smūgio pavojus.
- Nenaudokite laido, norėdami už jo nešti ar pakabinti įrenginį arba iš kištukinio lizdo ištraukti kištuką. Saugokite laidą nuo karščio, alyvos, aštrių briaunų arba judančių įrenginio dalių. Dėl pažeistų arba susipynusių kabelių kyla didesnis elektros smūgio pavojus.
- Kai su elektriniu įrankiu dirbate lauke, naudokite tik išorinei sričiai leidžiamus ilginamuosius laidus. Naudojant išorinei sričiai leidžiamą ilginamąjį laidą, sumažėja elektros smūgio rizika.
- Pjaudami medieną, prijunkite elektrinį įrankį prie elektros srovės per maks. 16 A apsaugotą kištukinį lizdą su apsauginiu kontaktu. Rekomenduojame sumontuoti nuo nebalanso srovės apsaugantį apsauginį įtaisą su maks. 30 mA vardine grįžimo srove. Pasikonsultuokite su elektros montuotoju.

Asmenų sauga

- Operatoriai turi būti ne jaunesni nei 18 metų.
- Vaikams žaisti su šiuo gaminiu draudžiama.
- Dirbdami su elektriniu įrankiu, būkite atidūs ir galvokite apie tai, ką darote. Nenaudokite įrenginio, kai esate pavargę arba veikiami narkotinių medžiagų, alkoholio arba medikamentų.
- Jei naudodami elektrinį įrenginį būsite neatidūs, galite rimtai susižaloti.
- Naudokite asmenines apsaugines priemones ir visada užsidėkite apsauginius akinius. Naudojant asmenines apsaugines priemones, pvz., kaukę nuo dulkių, neslidžius apsauginius batus, apsauginį šalimą arba klausos apsaugą, priklausomai nuo elektrinio įrankio tipo ir naudojimo būdo, mažėja rizika susižaloti.
- Naudokite klausos apsaugą. Dėl triukšmo galima prarasti klausą.
- Užsidėkite apsauginę kaukę nuo dulkių. Apdirbant medieną ir kitas medžiagas, gali susidaryti sveikatai kenksmingų dulkių. Draudžiama apdirbti medžiagas, kurių sudėtyje yra asbesto!
- Užsidėkite apsauginius akinius. Dėl dirbant susidarantių kibirkščių arba iš įrenginio pasišalinančių atplaišų, pjūvenų arba dulkių, galima netekti regėjimo.
- Stenkitės nepradėti eksploatuoti neplanuotai. Prieš kišdami kištuką į kištukinį lizdą, įsitikinkite, kad jungiklis nustatytas į padėtį IŠJ.
- Jei nešdami įrenginį laikote pirštą ant jungiklio arba prie elektros srovės tinklo jungiate įjungtą įrenginį, gali įvykti nelaimingų atsitikimų.

- Prieš įjungdami įrenginį, pašalinkite nustatymo įrankius arba veržliarakštį. Įrankis arba raktas, kuris yra besisukančioje įrenginio dalyje, gali sužaloti.
- Nepervertinkite savęs. Stovėkite stabiliai ir visada išlaikykite pusiausvyrą. Taip įrenginį galėsite geriau kontroliuoti netikėtose situacijose.
- Vilkėkite tinkamus drabužius. Nevilkėkite plačių drabužių ir nusiimkite papuošalus. Saugokite, kad plaukai, drabužiai ir pirštinės nepatektų arti judančių dalių. Laisvus drabužius, papuošalus arba ilgus plaukus gali pagriebti dalys.

Atidi elgsena su elektriniais įrankiais ir jų naudojimas

- Neperkraukite įrankio. Savo darbui naudokite tam skirtą elektrinį įrenginį. Su tinkamu elektriniu įrankiu nurodytame galios diapazone dirbsite geriau ir saugiau.
- Nenaudokite elektrinio įrankio, kurio jungiklis sugedęs. Elektrinis įrankis, kuris nebeįsijungia arba nebeįsijungia, yra pavojingas ir jį reikia sutaisyti.
- Prieš nustatydami įrenginį arba padėdami jį į šalį, ištraukite kištuką iš kištukinio lizdo. Ši atsargumo priemonė saugo nuo neplanuoto įrenginio paleidimo.
- Laikykite nenaudojamus elektrinius įrankius vaikams nepasiekiamoje vietoje. Neleiskite įrenginiu naudotis asmenims, kurie su šiuo įrenginiu nėra susipažinę arba neperskaitė šių nurodymų. Elektriniai įrankiai yra pavojingi, kai juos naudoja nepatyrę asmenys.
- Kruopščiai prižiūrėkite įrenginį. Patikrinkite, ar judančios dalys neprikaištingai veikia ir nestringa, ar dalys nelūžusios ir nepažeistos, kad būtų neigiamai veikiamas įrenginio veikimas. Prieš naudodami įrenginį, pažeistas dalis patikėkite suremontuoti.
- Daug nelaimingų atsitikimų įvyksta dėl blogai techniškai prižiūrimų elektrinių įrankių. Stebėkite, kad Jūsų pjaustytuvai būtų aštrūs ir švarūs. Kruopščiai prižiūrėti pjaustytuvai su aštriomis pjovimo briaunomis mažiau stringa ir juos lengviau valdyti.
- Elektrinį įrankį, įdėklus ir t. t. naudokite pagal šiuos nurodymus ir taip, kaip nurodyta šiam specialiam įrenginio tipui. Tuo metu atsižvelkite į darbo sąlygas ir darbus, kuriuos reikia atlikti.
- Naudojant elektrinius įrankius kitiems, o ne numatytiems tikslams, galimos pavojingos situacijos.

Servisas

- Įrenginio remontą patikėkite tik kvalifikuotam personalui ir tik naudojant originalias atsargines dalis. Taip užtikrinsite įrenginio saugą.

Įspėjimas!

Eksploatuojant šis elektrinis įrankis sudaro elektromagnetinį lauką. Tam tikromis aplinkybėmis šis laukas gali veikti aktyvius arba pasyvius medicininius implantus.

Norint sumažinti rimtų arba mirtinų sužalojimų pavojų, prieš naudojant elektrinį įtaisą, asmenims su mediciniais implantais rekomenduojame pasikonsultuoti su savo gydytoju arba medicininių implantų gamintoju.

Specialios saugos nurodymai malkų skaldytuvui

⚠ Atsargiai!

Judančios mašinos dalys. Nekiškite rankų į skaldymo sritį.

⚠ ĮSPĖJIMAS!

Naudojant šį galingą įrenginį, gali kilti specialių pavojų. Ypač pasistenkite apsaugoti patys ir savo aplinkoje apsaugoti asmenis. Visada laikykitės pagrindinių saugos taisyklių, kad sumažintumėte susižalojimo ir pavojų riziką.

Mašiną leidžiama eksploatuoti tik operatoriui.

- Niekada neskaldykite stiebų, kurie yra didesni už rekomenduojamą stiebų dydį.
- Stiebuose neturi būti vinių arba vielų, kurios gali iššokti ir pažeisti mašiną.
- Pabaigoje stiebai turi būti lygiai nupjauti ir nuo jų turi būti pašalintos visos šakos.
- Visada skaldykite medieną jos rievėtumo kryptimi. Nedėkite ir neskaldykite medienos skersai į skaldytuvą, nes taip galite pažeisti skaldytuvą.
- Operatorius privalo mašinos valdiklį valdyti abiem rankomis ir nenaudoti kitokio įtaiso kaip valdiklio pakaitalo.
- Mašiną leidžiama eksploatuoti tik suaugusiems, kurie prieš pradėdami eksploatuoti perskaitė naudojimo instrukciją. Draudžiama naudoti šią mašiną, neperskaičius žinyno.
- Niekada vienu metu neskaldykite dviejų stiebų, kadangi mediena gali iššokti, o tai yra pavojinga.
- Vykstant eksploatacijai, niekada nekraukite papildomai medienos ir jos nekeiskite, nes tai yra labai pavojinga.
- Mašiniai veikiant, žmonės ir gyvūnai turi būti nuo malkų skaldytuvo ne mažesniu nei 5 metrų spinduliu.
- Niekada nemodifikuokite malkų skaldytuvo apsauginių įtaisų ir be jų nedirbkite.
- Malkų skaldytuvo niekada neverskite hidrauliniu slėgiu ilgiau nei 5 sekundes skaldyti itin kietos medienos. Slėginė perkaitusi alyva gali pažeisti mašiną.

Sustabdykite mašiną ir pasukę stiebą 90°, dar kartą pamėginkite jį suskaldyti. Jeigu medienos vis dar negalite suskaldyti, tai reiškia, kad medienos kiektumas viršija mašinos galią ir ją reikia atskirti, kad malkų skaldytuvus nebūtų pažeistas.

- Niekada nepalikite be priežiūros veikiančios mašinos. Sustabdykite mašiną ir, kai su ja nedirbate, atskirkite ją nuo tinklo.
- Neeksploatuokite mašinos šalia gamtinių dujų, benzino griovelių arba kitų degių medžiagų.
- Niekada neatidarinėkite skirstomosios dėžės arba variklio dangčio. Jei reikia, susisiekite su kvalifikuotu elektriku.
- Užtikrinkite, kad mašinos ir laidai niekada nekontaktuotų su vandeniu.
- Būkite atsargūs su srovės tiekimo laidu ir staiga netaurkite tinklo laido, norėdami jį išjungti. Saugokite laidus nuo per didelio karščio, alyvos ir aštriabriaunių daiktų.
- Dirbdami atkreipkite dėmesį į temperatūrą. Dėl itin žemos arba itin aukštos aplinkos temperatūros gali sutrikti veikimas.
- Pirmą kartą besinaudojantis asmuo iš patyrusio operatoriaus turi gauti instruktažą, kaip naudoti malkų skaldytuvą, ir iš pradžių pasitreniruotų dirbti su priežiūra.

Prieš pradėdami dirbti, patikrinkite, ar:

- visos įrenginio funkcijos tinkamai veikia;
- visi saugos įtaisai tinkamai veikia (blokavimo schema, skirta valdyti dviem rankomis, avarinis išjungiklis);
- įrenginį galima tinkamai išjungti;
- ar įrenginys tinkamai nustatytas (stiebo atrama, stiebo spaudikliai, platinamojo prapjovos pleišto aukštis) Dirbant darbo zonoje niekada neturi būti kliūčių (medžio gabalų).

Specialūs įspėjimai eksploatuojant malkų skaldytuvą

Eksploatuojant šį galingą įrenginį, gali kilti specialių pavojų. Ypač pasistenkite apsaugoti patys ir savo aplinkoje apsaugoti asmenis.

Hidraulika

Niekada neeksploatuokite šio įrenginio, jei kyla pavojus dėl hidraulinio skysčio. Prieš naudodami skaldytuvą, patikrinkite hidrauliką, ar nėra nuotėkių. Įsitinkinkite, kad įrenginys ir Jūsų darbo zona yra švarūs ir nėra alyvos dėmių. Hidraulinis skystis gali kelti pavojų, kadangi Jūs galite paslysti ir nukristi. Naudojant mašiną, Jūsų rankos gali nuslysti arba gali kilti gaisro pavojus.

Elektros įrangos sauga

- Niekada neekspluatuokite šio įrenginio kylant elektros pavojui. Niekada neekspluatuokite įrenginio drėgmėje.
- Niekada neekspluatuokite šio įrenginio su netinkamu laidu arba ilginamuju laidu.
- Niekada neekspluatuokite įrenginio, jei jis neprijungtas prie tinkamai įžemintos jungties, kuri pasižymi nurodyta galia ir apsaugota saugikliu.

Mechaniniai pavojai

Skaldant malkas, kyla ypatingi mechaniniai pavojai.

- Niekada neekspluatuokite šio įrenginio, jei esate be tinkamų apsauginių pirštinių, batų su plieninėmis noselėmis ir be tinkamos akių apsaugos.
- Saugokitės susidarancijų atplaišų ir galimo įrenginio užstrigimo; stenkitės neįsipjauti.
- Niekada nemėginkite skaldyti per ilgų arba per trumpų stiebų, kurie netelpa į įrenginį.
- Niekada nemėginkite skaldyti stiebų, kuriuose yra vinių, vielos arba kitų daiktų.
- Dirbdami tvarkykitės; susikaupusi suskaldyta mediena ir skiedros gali sukurti pavojingą darbo aplinką. Niekada nedirbkite perpildytoje darbinėje aplinkoje, kurioje galite paslysti, suklupti arba nukristi.
- Žiūrovai turi būti toliau nuo įrenginio. Niekada neleiskite valdyti įrenginio neįgalotiems asmenims.

Liekamosios rizikos

Mašina pagaminta pagal technikos lygį ir pripažintas saugumo technikos taisykles. Tačiau dirbant galima pavienė liekamoji rizika.

- Pavojus susižaloti pirštus ir rankas prisilietus prie skaldymo įrankio netinkamai kreipiant arba atremiant malką.
- Pavojus susižaloti dėl nusviesto ruošinio netinkamai laikant arba kreipiant.
- Pavojus dėl elektros srovės, naudojant netinkamus elektros prijungimo laidus.
- Pavojus dėl medienos ypatumų (šakų, nelygios formos ir t. t.).
- Pavojus sveikatai dėl elektros srovės, naudojant netinkamus elektros jungiamuosius laidus.
- Prieš atlikdami nustatymo arba techninės priežiūros darbus, išjunkite įrenginį ir ištraukite tinklo kištuką.
- Be to, nepaisant visų priemonių, kurių buvo imtasi, galima neakivaizdi liekamoji rizika.
- Liekamašias rizikas galima sumažinti, jei bus laikomasi saugos nuorodų ir bus naudojama pagal paskirtį bei bus laikomasi visos naudojimo instrukcijos.

- Stenkitės nepaleisti mašinos atsiktinai: kištuką kišdami į kištukinį lizdą, nepaspauskite paleidimo mygtuko.
- Kai mašina eksploatuojama, laikykite savo rankas toliau nuo darbo zonos.
- Skaldant dėl medienos ypatumų (pvz., suaugimų, neįprastai nupjauto medžio stiebo ir t. t.) gali būti išsviestos dalys, užblokuotas skaldytuvas ir galimi suspaudimai.

6. Techniniai duomenys

Variklis, V/Hz	230 V / 50 Hz	400 V / 50 Hz
Imamoji galia P1	3000 W	2100 W
Atiduodamoji galia P2	2200 W	1500 W
Darbo režimas	S6 40%	S6 40%
Variklio sūkių skaičius, min. ⁻¹	2800	2800
Fazių keitiklis	-	Taip
Matmenys l x P x A	850 x 915 x 1495 mm	850 x 915 x 1495 mm
Stalo aukštis	800 mm	
Darbinis aukštis	920 mm	
Medienos ilgis Min./maks.	10–55 cm	
Medienos skersmuo Min./maks.:	8–30 cm	
Maks. galia	7 t	
Cilindro eiga	495 mm	
Tiekimo eigos greitis	4,5 cm/s	
Greitis grįžtamąja eiga	16,5 cm/s	
Alyvos kiekis	3,5 l	
Svoris, apie	98,5 kg	94,5 kg

Pasilikame teisę atlikti techninius pakeitimus!

Triukšmas

△ **įspėjimas:** triukšmas gali turėti didelės įtakos Jūsų sveikatai. Jei mašinos triukšmas viršija 85 dB, dėvėkite tinkamas klausos apsaugos priemones.

Triukšmo vertės (230 V~)

Garso galios lygis L_{WA}	97,4 dB
Garso slėgio lygis L_{pA}	89,8 dB
Neapibrėžtis $K_{WA/pA}$	3 dB

Triukšmo vertės (400 V~)

Garso galios lygis L_{WA}	98 dB
Garso slėgio lygis L_{pA}	89,8 dB
Neapibrėžtis $K_{WA/pA}$	3 dB

*Darbo režimas S6 40%, nepertraukiamas periodinis režimas su kintamąja apkrova. Režimą sudaro paleidimo laikas, laikas su nuolatine apkrova ir laikas tuščiąja eiga. Ciklo trukmė yra 10 min., santykinė įjungimo trukmė – 40 % ciklo trukmės.

Slėgio jėga:

Įmontuoto hidraulinio siurblio galios lygis gali pasiekti trumpalaikį slėgio lygį skaldymo jėgai iki 7 tonų. Pagrindinėje padėtyje hidrauliniai skaldytuvai gamykloje nustatomi maždaug ties 10 % mažesniu galios lygiu. Saugumo sumetimais pagrindinių nustatymų naudotojas reguliuoti negali.

Atkreipkite dėmesį į tai, kad tokios išorinės aplinkybės, kaip darbinė ir aplinkos temperatūra, oro slėgis ir drėgmė veikia hidraulinės alyvos klampumą.

Be to, gamybos paklaidos ir techninės priežiūros klaidos gali neigiamai paveikti pasiektiną slėgio lygį.

7. Išpakavimas

Atidarykite pakuotę ir atsargiai išimkite įrenginį.

Nuimkite pakavimo medžiagą ir ištraukite pakavimo / transportavimo fiksatorius (jei yra).

Patikrinkite, ar komplektacijoje viskas yra.

Patikrinkite įrenginį ir priedus, ar transportuojant jie nebuvo pažeisti. Reklamacijų atveju nedelsdami informuokite tiekėją. Vėliau reklamacijos nebus pripažintos. Jei įmanoma, saugokite pakuotę, kol nepasibaigs garantinis laikotarpis.

Prieš naudodami pagal naudojimo instrukciją susipažinkite su įrenginiu.

Priedams bei greitai susidėvintiems ir atsarginėms dalims naudokite tik originalias dalis. Atsarginių dalių įsigysite iš savo prekybos atstovo.

Užsakydami nurodykite mūsų gaminių numerius bei įrenginio tipą ir pagaminimo metus.

⚠ DĖMESIO!

Įrenginys ir pakavimo medžiagos nėra vaikų žaislas! Vaikams draudžiama žaisti su plastikiniais maišeliais, plėvelėmis ir mažomis dalimis! Pavojus praryti ir uždusti!

8. Surinkimas / prieš eksploatacijos pradžią

8.1 Ratų montavimas (7) (priedų maišelis A)

- Atlaisvinkite plokštelės (3 pav. (1)) šešiabriaunį varžtą, kol ratų ašis tilps į plokštelę.
- Dabar įstatykite ratų ašį į plokštelę (3 pav. (2)).
- Priveržkite prieš tai atlaisvintą varžtą.
- Dabar sumontuokite ratus ir poveržlę.
- Užfiksuokite ratus vienkaiščių ant ašies.
- Galiausiai uždėkite mažą rato gaubtelį. Pakartokite šį procesą kitoje pusėje.

8.2 Stalo montavimas (5)

- Atlaisvinkite T varžtą su žvaigždės formos rankenėle (4 pav.).
- Dabar užlenkite abu padėjimo stalus (11) į išorę, kaip parodyta 5 pav.
- Dabar įstatykite stalą į tam skirtą laikiklį ir vėl priveržkite prieš tai atlaisvintą T varžtą su žvaigždės formos rankenėle (6 pav. (2)).

8.3 Valdymo svirčių, kompl., montavimas (10) (Priedų maišelis B)

Svirčių valdymo rankenos nukreiptos į išorę!

- Prakiškite šešiabriaunį varžtą ir poveržlę pro kiaurymę valdymo svirtyje (7 pav. (1)).
- Įstatykite valdymo svirtį (A) į perjungimo balansyrą (B) (7 pav. (2)).
- Įstatykite poveržlę (7a) tarp valdymo svirties ir atramos (7 pav. (2)).
- Dabar užfiksuokite šešiabriaunį varžtą poveržle ir savaime užsifiksuojančia veržle.
- Dėmesio: savaime užsifiksuojančią veržlę priveržkite tik tiek, kad valdymo svirtis, kompl., dar galėtų judėti į kairę ir į dešinę.
- Dabar aprašytu būdu pritvirtinkite kitą valdymo svirtį kitoje pusėje.

8.4 Griebtuvų montavimas (C priedų maišelis)

- Pritvirtinkite papildomus laikiklius (D) prie griebtuvų dviem varžtais su kryžminėmis išdrožomis, poveržlėmis ir veržlėmis (8 pav.). Atkreipkite dėmesį į tai, kad prie griebtuvo (4) būtų pritvirtintas ilgesnis papildomas laikiklis. Trumpesnį papildomą laikiklį

reikia pritvirtinti prie griebtuvo (4a).

- Uždėkite reguliuojamus griebtuvus ant jau privirintų šešiabriaunių veržlių ir pritvirtinkite jas pridedamais T varžtais su žvaigždės formos rankenėle ir po-veržlėmis (8 pav.).
- Dėmesio: dantukai, esantys ant griebtuvų, sumontavus turi būti nukreipti vienas į kitą (9 pav.).

⚠ DĖMESIO!

Prieš pradėdami eksploatuoti, įrenginį būtinai iki galo sumontuokite!

9. Paleidimas

Mašiną reikia stabiliai pastatyti ant stabilaus ir lygaus pagrindo (pvz., betoninių grindų).

Norint užtikrinti stabilumą, mašiną reikia pritvirtinti dviem mūrvinėmis ir varžtais (min. M10 x 80) prie grindų. (Žr. 15 pav.)

Įsitinkinkite, kad mašina pilnutinai ir tinkamai sumontuota. Prieš naudodami kaskart patikrinkite:

- prijungimo laidus, ar nėra pažeistų vietų (įtrūkimų, įpjovimų ir pan.),
- stakles, ar nėra galimų pažeidimų,
- ar visi varžtai tvirtai priveržti,
- ar hidraulinėje sistemoje nėra nuotėkių ir
- alyvos lygį,
- įj./išj. jungiklį, kaip veikia.

Alyvos lygio tikrinimas (13 pav.)

Hidraulinė sistema yra uždara sistema su alyvos baku, alyvos siurbliu ir valdymo vožtuvu. prieš kiekvienos eksploatacijos pradžią reguliariai tikrinkite alyvos lygį. Dėl per mažo alyvos lygio gali būti pažeistas alyvos siurblys. Alyvos lygis turi būti vidurinės žymos alyvos rodyklėje ribose. Prieš tikrinant skaldymo koloną reikia sustumti. Mašina turi stovėti lygioje vietoje. Norėdami išmatuoti alyvos lygį, įsukite visą alyvos rodyklę.

Veikimo patikra

Prieš kiekvieną naudojimą reikia patikrinti veikimą.

Veiksmas:	Rezultatas:
Abi rankenas spauskite žemyn.	Skaldymo peilis nusileidžia žemyn – maždaug iki 10 cm virš stalo.

Atitinkamai atleiskite rankeną.	Skaldymo peilis lieka parinktoje padėtyje.
Abiejų rankenų atleidimas.	Skaldymo peilis grįžta į viršutinę padėtį.

Prieš kiekvieną naudojimą reikėtų patikrinti alyvos lygį, žr. skyrių „Techninė priežiūra“!

Oro išleidimas (14 pav.)

Prieš pradėdami eksploatuoti skaldytuvą, išleiskite orą iš hidraulinės sistemos.

- Keliais pasukimais atlaisvinkite oro išleidimo gaubtelį (15), kad iš alyvos bako galėtų išeiti oras.
- Vykstant eksploatacijai, nepalikite gaubtelio atidaryto.
- Prieš judindami skaldytuvą, vėl uždarykite gaubtelį, nes kitaip gali išbėgti alyva.

Jei iš hidraulinės sistemos nebus išleistas oras, patekęs oras pažeis sandariklius, taigi, ir skaldytuvą!

Eigos ribojimas, kai malkos trumpos (10 pav.)

Apatinė skaldymo peilio padėtis maždaug 10 cm virš skaldymo stalo

- Nustatykite skaldymo peilį į norimą padėtį ir atleiskite valdymo svirtį.
- Išjunkite variklį.
- Atleiskite antrąją valdymo svirtį.
- Atlaisvinkite T varžtą su žvaigždės formos rankenėle (10a).
- Kreipkite eigos nustatymo strypą (8) į viršų, kol ji sustabdys spyruoklę.
- Vėl priveržkite T varžtą su žvaigždės formos rankenėle (10a).
- Įjunkite variklį.
- Patikrinkite viršutinę padėtį.

Įjungimas / išjungimas (12)

Norėdami įjungti, paspauskite žalią mygtuką.

Norėdami išjungti, paspauskite raudoną mygtuką.

Nuoroda: prieš kiekvieną naudojimą patikrinkite įjungimo / išjungimo bloko veikimą, vieną kartą įjungdami ir išjungdami.

Saugiklis nuo pakartotinio įjungimo nutrūkus elektros srovės tiekimui (nulinės įtampos atkabiklis)

Nutrūkus elektros srovės tiekimui, netyčia ištraukus kištuką arba sugedus saugikliui, įrenginys išsijungia automatiškai. Norėdami įjungti vėl, paspauskite žalią mygtuką ant įjungimo bloko.

Skaldymas

- Padėkite medieną ant stalo, tvirtai laikykite už abiejų rankenų, spauskite rankenas žemyn. Kai tik skaldymo peilis prasiskverbs į medį, nustumkite rankenas į išorę, tuo pačiu metu spausdami žemyn. Taip apsi-saugoma, kad nebūtų spaudžiami laikantieji skydai.
- Skaldykite tik nupjautus medžius.
- Skaldykite malkas vertikaliai.
- **Niekada neskaldykite paguldę arba skersai.**
- Skaldydami malkas, mūvėkite tinkamas pirštines.
- **Dėmesio: pavojus susižaloti! Nešalinkite įstrijusios medienos rankomis. Visada ją išstumkite priešinga skaldymui kryptimi.**

Dėmesio! Šoninių padėjimo stalų negalima naudoti kaip skaldymo pagrindo / skaldymo stalo.

Darbų pabaiga

- Nustatykite skaldymo peilį į apatinę padėtį.
- Atleiskite valdymo svirtį.
- Išjunkite įrenginį ir ištraukite tinklo kištuką.
- Įsukite oro išleidimo varžtą.
- Laikykites bendrųjų techninės priežiūros nuorodų.

10. Elektros prijungimas

Prijungtas elektros variklis yra parengtas naudoti. Jungtis atitinka tam tikras VDE ir DIN nuostatas. Kliento tinklo jungtis ir naudojamas ilginamasis laidas turi atitikti šiuos reikalavimus.

Jei maitinimo tinkle nenumatyta apsaugos nuo nebalanso srovės schema (RCD) su maks. 0,03A vardine nebalanso srove, naudokite tik kilnojamąjį asmenų apsaugos jungiklį (PRCD).

- Gaminys atitinka EN 61000-3-11 reikalavimus ir jam galioja specialios prijungimo sąlygos. Tai reiškia, kad naudoti bet kuriuose laisvai pasirenkamuose prijungimo taškuose draudžiama.
- Esant nepalankioms tinklo sąlygoms, gali laikinai svyruoti gaminio įtampa.
- Gaminys skirtas naudoti tik prijungimo taškuose,
 - a) kurie neviršija maksimaliai leidžiamos pilnutinės tinklo varžos „Z“ (Zmaks. = 0,354 Ω (230V) / 1,043 Ω (400V)), arba
 - b) kurių tinklo apkrova ilgalaikėje srove yra ne mažesnė nei 100 A kiekvienoje fazėje.
- Jūs kaip naudotojas privalote užtikrinti, jei reikia, pasitarę su savo energijos tiekimo įmone, kad prijungimo taškas, kuriame norite eksploatuoti gaminį, atitiktų vieną iš abiejų nurodytų reikalavimų a) arba b).

Pažeistas jungiamasis elektros laidas

Dažnai pažeidžiama jungiamųjų elektros laidų izoliacija. To priežastys gali būti:

- prispaudimo vietos, kai jungiamieji laidai nutiesiami pro langus arba durų plyšius;
- sulenkimo vietos netinkamai pritvirtinus arba nutiesus jungiamąjį laidą;
- įpjovimo vietos pervažiavus jungiamąjį laidą;
- izoliacijos pažeidimai išplėšus iš sieninio kištukinio lizdo;
- įtrūkimai dėl izoliacijos senėjimo.

Tokių pažeistų elektros jungiamųjų laidų negalima naudoti ir dėl pažeistos izoliacijos jie yra pavojingi gyvybei. Reguliariai tikrinkite, ar elektros jungiamieji laidai nepažeisti. Atkreipkite dėmesį į tai, kad tikrinant jungiamasis laidas nekabotų ant elektros srovės tinklo.

Jungiamieji elektros laidai turi atitikti tam tikras VDE ir DIN nuostatas. Naudokite jungiamuosius laidas, pažymėtus H07RN.

Žyma tipo pavadinime prijungimo kabelyje yra privaloma.

Naudojant vienfazį kintamosios srovės variklį, mašinoms su didele paleidimo srove (nuo 3000 vatų) rekomenduojame naudoti C 16 A arba K 16 A saugiklį!

Kintamosios srovės variklis 230 V~ / 50 Hz

Tinklo įtampa 230 V ~ / 50 Hz

Tinklo jungtis ir ilginamasis laidas turi būti 3 gyslų = P + N + SL. - (1/N/PE).

Ilginamųjų kabelių mažiausias skerspjūvis turi būti 1,5 mm².

Tinklo jungtis apsaugoma maks. 16 A.

Trifazės srovės variklis 400 V~ / 50 Hz

Tinklo įtampa 400 V~ / 50 Hz

Tinklo jungtis ir ilginamasis laidas turi būti 5 gyslų = 3 P + N + SL. - (3/N/PE).

Ilginamųjų kabelių mažiausias skerspjūvis turi būti 1,5 mm².

Tinklo jungtis apsaugoma maks. 16 A.

Prijungus prie tinklo arba pakeitus stovėjimo vietą, reikia patikrinti sukimosi kryptį. Prireikus reikia sukeisti polių. Pasukite polių sukeitimo įtaisą įrenginio kištuke.

11. Valymas

Dėmesio!

Prieš atlikdami valymo darbus, ištraukite tinklo kištuką.

Rekomenduojame įrenginį išvalyti iš karto po kiekvieno naudojimo.

Retkarčiais nuvalykite nuo mašinos šluoste drožles ir dulkes.

Reguliariai valykite įrenginį drėgna šluoste su šiek tiek skystojo muilo. Nenaudokite valymo priemonių ir tirpiklių. Jie gali pažeisti plastikinės įrenginio dalis. Atkreipkite dėmesį į tai, kad į įrenginio vidų nepatektų vandens.

12. Transportavimas

⚠ Dėmesio!

Prieš transportuodami ištraukite tinklo kištuką.

Norint transportuoti malkų skaldytuvą, skaldymo peilį reikia nuleisti iki galo žemyn. Šiek tiek paverskite skaldytuvą už skaldymo kolonos rankenos, kol mašina pavirs ant ratukų ir ją bus galima pervežti (11 pav.).

13. Laikymas

⚠ Dėmesio!

Prieš transportuodami ištraukite tinklo kištuką.

Prieš padėdami įrenginį į laikymo vietą, nustatykite skaldymo peilį į apatinę padėtį.

Laikykite įrenginį ir jo priedus tamsioje, sausoje, apsaugotoje nuo šalčio ir vaikams nepasiekiamoje vietoje. Optimali laikymo temperatūra yra nuo 5 iki 30 °C. Laikykite įrankį originalioje pakuotėje.

Uždenkite įrankį, kad apsaugotumėte jį nuo dulkių arba drėgmės. Laikykite naudojimo instrukciją prie įrankio.

14. Techninė priežiūra

Dėmesio!

Prieš atlikdami techninės priežiūros darbus, ištraukite tinklo kištuką.

Kada keisiu alyvą?

Pirmasis alyvos keitimas po 50 darbo valandų, tada – kas 500 darbo valandų.

Alyvos keitimas (12 pav.)

- Iki galo sustumkite skaldymo koloną.
- Pastatykite ne mažesnės nei 6l talpos talpyklą po skaldytuvu.
- Atlaisvinkite alyvos rodyklę (14).

- Atsukite alyvos išleidimo varžtą (12a) po alyvos baku, kad alyva galėtų išbėgti.
- Vėl įsukite alyvos išleidimo varžtą (12a).
- Naudodami švarų piltuvą, pripildykite 3,5l naujos hidraulinės alyvos.
- Vėl užsukite alyvos rodyklę.

Tinkamai utilizuokite susikaupusią panaudotą alyvą vietos panaudotos alyvos surinkimo punkte. Draudžiama panaudotą alyvą išleisti į gruntą arba maišyti su atliekomis.

Rekomenduojame HLP 32 serijos alyvą.

Skaldytuvo statramstis

Prieš eksploatacijos pradžią skaldytuvo statramstį šiek tiek sutepkite. Šį procesą reikia kartoti kas 5 darbo valandas. Šiek tiek užtepkite tepalo. **Statramstis neturi veikti sausąja eiga.**

Hidraulinė sistema

Hidraulinė sistema yra uždara sistema su alyvos baku, alyvos siurbliu ir valdymo vožtuvu.

Gamykloje sukomplektuotos sistemos negalima modifikuoti arba ją manipuluoti.

Reguliariai tikrinkite alyvos lygį.

Dėl per mažo alyvos lygio pažeidžiamas alyvos siurblys. Reguliariai tikrinkite hidraulinių ir srieginių jungčių sandarumą – prireikus jas priveržkite.

Jungtys ir remontas

Prijungti ir remontuoti elektros įrangą leidžiama tik kvalifikuotam elektrikui.

Kilus klausimų, nurodykite tokius duomenis:

- variklio srovės rūšį;
- duomenis iš įrenginio specifikacijų lentelės;
- duomenis iš variklio specifikacijų lentelės.

Techninės priežiūros informacija

Atkreipkite dėmesį į tai, kad šio gaminio toliau nurodytos dalys naudojant arba natūraliai dėvisi arba toliau nurodytų dalių reikia kaip vartojamųjų medžiagų.

Greitai susidėvinčios dalys*: platinamojo prapjovos pleišto / platinamosios sijos kreipiamosios, hidraulinė alyva

* į komplektaciją privalomai neįeina!

Atsarginių dalių ir priedų įsigysite mūsų techninės priežiūros centre. Tam nuskenaukite tituliniam lapo esantį QR kodą.

15. Utilizavimas ir pakartotinis atgavimas

Pakavimo nuorodos



Pakavimo medžiagas galima perdirbti. Utilizuokite pakuotes, tausodami aplinką.

Nuorodos dėl Elektros ir elektronikos prietaisų įstatymo (vok. ElektroG)



Panaudotų elektros ir elektronikos prietaisų negalima mesti į buitines atliekas, juos reikia surinkti ir utilizuoti atskirai!

- Panaudotas baterijas arba akumuliatorius, kurie nėra fiksuoti sumontuoti sename prietaise, prieš atiduodant reikia išimti jų nepažeidžiant! Toks utilizavimas sureguliuotas Baterijų įstatyme.
- Elektros bei elektronikos prietaisų savininkai ar naudotojai yra teisiškai įpareigoti juos grąžinti po naudojimo.
- Galutinis naudotojas yra atsakingas už savo asmeninių duomenų ištrynimą iš utilizuojamo panaudoto įrenginio!
- Perbrauktos šiukšliadėžės simbolis reiškia, kad elektros ir elektronikos prietaisų negalima išmesti kartu su buitinėmis atliekomis.
- Elektros ir elektronikos prietaisus galima nemokamai grąžinti šiose vietose:
 - viešosiose atliekų šalinimo ar surinkimo vietose (pvz., savivaldybių pastatų kiemuose),

- elektros prietaisų pardavimo vietose (stacionariose ir internetinėse), jei pardavėjai privalo juos priimti atgal arba tai padaryti siūlo savanoriškai.
- Iki trijų vienos rūšies panaudotų elektros prietaisų, kurių krašto ilgis ne didesnis kaip 25 cm, galite nemokamai grąžinti gamintojui prieš tai neįsigydamai naujo prietaiso iš gamintojo arba nuvežti į kitą įgaliotą surinkimo punktą savo vietovėje.
- Dėl kitų papildomų gamintojų ir platintojų prekių priėmimo atgal sąlygų kreipkitės į atitinkamą klientų aptarnavimo tarnybą.
- Jei gamintojas pristato naują elektros prietaisą privačiam namų ūkiui, jis gali organizuoti nemokamą elektros prietaiso paėmimą galutinio naudotojo prašymu. Tam susisiekite su gamintojo klientų aptarnavimo tarnyba.
- Šie teiginiai galioja tik prietaisams, parduodamiems Europos Sąjungos šalyse, kurioms taikoma Europos direktyva 2012/19/ES. Europos Sąjungai nepriklausančiose šalyse gali būti taikomos kitokios panaudotų elektros ir elektronikos prietaisų utilizavimo nuostatos.

Netinkamo naudoti įrenginio utilizavimo galimybės sužinosite seniūnijoje arba miesto savivaldybėje.

Degalai ir alyvos

- Prieš utilizuodami įrenginį, ištuštinkite degalų baką ir variklinės alyvos rezervuarą!
- Degalų ir variklinės alyvos negalima mesti į buitines atliekas ar išpilti į nuotėkas, juos reikia surinkti ir utilizuoti atskirai!
- Tuščius alyvos ir degalų bakus reikia utilizuoti tausojant aplinką.

16. Sutrikimų šalinimas

Tolesnėje lentelėje nurodyti klaidų požymiai ir aprašyta, kaip jas galima pašalinti, jei Jūsų mašina blogai veiktų. Jei taip problemos nustatyti ir pašalinti negalite, kreipkitės į savo techninės priežiūros dirbtuves.

Sutrikimas	Galima priežastis	Ką daryti
Neįsijungia hidraulinis siurblys	Nėra įtampos	Elektros srovės įvado tikrinimas
	Variklio termojungiklis išjungtas	Išjungę variklį leiskite jam atvėsti ir po kurio laiko paleiskite jį vėl. Dėl atvėsimo termojungiklis automatiškai įsijungia vėl.
Kolona nejudą žemyn	Per mažas alyvos lygis	Patikrinkite alyvos lygį ir jį papildykite
	Neprijungta viena iš svirčių	Patikrinkite, kaip pritvirtintos svirtys
	Nešvarumai bėgeliuose	Išvalykite koloną
Variklis pasileidžia, tačiau kolona nejudą žemyn	Neteisinga variklio sukimosi kryptis esant trifazei srovei	Patikrinkite ir pakeiskite variklio sukimosi kryptį

Simbolu, kas atrodas uz ierīces, skaidrojums

Simbolu izmantošanai šajā rokasgrāmatā jāvērs jūsu uzmanība uz iespējamajiem riskiem. Ir precīzi jāizprot drošības simboli un skaidrojumi, uz kuriem tie attiecas. Brīdinājumi paši par sevi nenovērš riskus un nevar aizvietot pareizos pasākumus, lai novērstu negadījumus.

	Pirms lietošanas sākšanas izlasiet rokasgrāmatu!
	Valkājiet drošus apavus.
	Izmantojiet darba cimdus.
	Lietojiet ausu aizsargus un aizsargbrilles.
	Lietojiet aizsargķiveri.
	Darba vietā aizliegts smēķēt.
	Neļaujiet izplūst hidrauliskajai eļļai uz zemes.
	Uzturiet kārtībā savu darba vietu! Nekārtība var izraisīt nelaimes gadījumus!
	Pienācīgi utilizējiet nolietoto eļļu (lokālā nolietotās eļļas savākšanas vietā). Ir aizliegts notecināt izlietoto eļļu zemē vai sajaukt ar atkritumiem.
	Ir aizliegts noņemt vai izmainīt drošības mehānismus vai aizsargmehānismus.
	Pie iekārtas darba zonā drīkst atrasties tikai tās operators. Neļaujiet bīstamajā zonā iekļūt nepiederošām personām, kā arī mājdzīvniekiem un mājlopiem (minimālais attālums 5 m).
	Neaizvāciet iekļīējušos klučus ar savām rokām.

	<p>Neizmantojiet ierīci slapjos apstākļos! Sargājiet no slapjuma!</p>
	<p>levērbai! Pirms remonta, apkopes un tīrīšanas darbiem izslēdziet motoru un atvienojiet tīkla kontaktakšu.</p>
	<p>Sagriešanas un saspiešanas risks; nekad nepieskarieties bīstamajām zonām skaldīšanas naža kustības laikā.</p>
	<p>Augstspriegums, bīstami dzīvībai!</p>
	<p>Ierīci var apkalpot tikai viena persona!</p>
	<p>Pirms darba sākšanas atskrūvējiet atgaisošanas aizgriezni par apm. 2 apgriezieniem. Pirms transportēšanas noslēdziet.</p>
	<p>Uzmanību! Kustīgas instrumenti!</p>
	<p>Netransportējiet ierīci guļus stāvoklī!</p>
	<p>Pacelšanas punkts</p>
	<p>levērbai! Pirms lietošanas izlasiet lietošanas instrukciju. Lietojiet rokturus, kā ir norādīts.</p>
	<p>Ražojums atbilst spēkā esošajām Eiropas Direktīvām.</p>
<p>△ levērbai!</p>	<p>Šajā lietošanas instrukcijā vietas, kuras attiecas uz jūsu drošību, mēs esam apgādājuši ar šādu zīmi.</p>
	<p>Ražojums atbilst piemērojamām Serbijas vadlīnijām.</p>

Satura rādītājs:
Lappuse:

1.	levads.....	219
2.	Ierīces apraksts	219
3.	Piegādes komplekts	219
4.	Noteikumiem atbilstoša lietošana.....	219
5.	Vispārējie drošības norādījumi.....	220
6.	Tehniskie dati	223
7.	Izpakošana.....	224
8.	Uzbūve / pirms lietošanas sākšanas.....	224
9.	Lietošanas sākšana	225
10.	Pieslēgšana elektrotīklam	226
11.	Tīrīšana.....	227
12.	Transportēšana.....	227
13.	Glabāšana	227
14.	Apkope.....	227
15.	Utilizācija un otrreizēja izmantošana.....	228
16.	Traucējumu novēršana	229
17.	Atbilstības deklarācija.....	355

1. Ievads

Ražotājs:

Scheppach GmbH
Günzburger Straße 69
D-89335 Ichenhausen, Vācija

Godātais klient!

Vēlam prieku un sekmes, strādājot ar šo jauno ierīci.

Norāde:

Šīs ierīces ražotājs saskaņā ar spēkā esošo likumu par ražotāja atbildību par ražojumu kvalitāti nav atbildīgs par zaudējumiem, kas rodas šai ierīcei vai šīs ierīces dēļ saistībā ar:

- nelietpratīgu apkalpošanu
- lietošanas instrukcijas neievērošanu
- trešo personu, nepilnvarotu speciālistu veiktiem labošanas darbiem
- neoriģinālo rezerves daļu montāžu un nomaiņu
- noteikumiem neatbilstošu lietošanu
- Elektroiekārtas atteices, ja neievēro valsts elektriskos priekšrakstus un noteikumus.

Ievērojiet:

Pirms montāžas un lietošanas sākšanas izlasiet visu lietošanas instrukcijas tekstu.

Šai lietošanas instrukcijai ir jāpalīdz jums iepazīt ierīci un lietot tās noteikumus atbilstošās izmantošanas iespējas.

Lietošanas instrukcijā ir sniegta svarīga norāde par drošu, lietpratīgu un ekonomisku darbu ar ierīci, lai nepieļautu riskus, ietaupītu remonta izdevumus, samazinātu dīkstāves laikus un palielinātu ierīces uzticamību un darbību.

Papildus šīs lietošanas instrukcijas drošības noteikumiem noteikti jāievēro attiecīgajā valstī spēkā esošie noteikumi par ierīces lietošanu.

Glabājiet lietošanas instrukciju pie ierīces plastikāta maisiņā, sargājot no netīrumiem un mitruma. Pirms darba sākšanas tā jāizlasa un rūpīgi jāievēro ikvienam operatoram.

Ar ierīci drīkst strādāt tikai tās personas, kas pārzina ierīces lietošanu un ir instruētas par riskiem, kas ir saistīti ar ierīces lietošanu. Jāievēro noteiktais minimālais vecums.

Papildus šajā lietošanas instrukcijā sniegtajiem drošības norādījumiem un attiecīgās valsts īpašajiem noteikumiem jāievēro vispārāztītie tehniskie noteikumi par konstruktīvi identisku ierīču lietošanu.

Mēs neuzņemamies atbildību par nelaimes gadījumiem vai zaudējumiem, kas rodas, ja neņem vērā šo instrukciju un drošības norādījumus.

2. Ierīces apraksts

1. Transportēšanas rokturi
2. Šķīrējnazis
3. Skaldīšanas statne
4. Pārvietojami satvērēji
5. Galds
6. Pārsegs
7. Rīteņi
8. Gājiens iestatīšanas stienis
9. Vadības rokturis
10. Vadības sviras saliktā veidā
11. Novietnes galds (sānos)
12. Slēdža/spraudņa kombinācija
13. Motors
14. Eļļas mērstienis
15. Atgaisošanas vāciņš

3. Piegādes komplekts

- A. Skaldītājs
- B. Vadības sviras
- C. Pārvietojami satvērēji
- D. Papildu turētāji
- E. Rīteņi
- F. Papildaprīkojuma komplekta maisiņš (A, B, C)
- G. Lietošanas instrukcija
- H. Galds, ieskaitot novietnes galdus

4. Noteikumiem atbilstoša lietošana

Ierīci drīkst lietot tikai tai paredzētajiem mērķiem. Ierīces lietošana citiem mērķiem ir uzskatāma par noteikumiem neatbilstošu. Par jebkāda veida bojājumiem vai savainojumiem, kas izriet no šādas lietošanas, ir atbildīgs lietotājs/operatoris un nevis ražotājs.

Noteikumiem atbilstošas lietošanas sastāvdaļa ir arī lietošanas instrukcijā minēto drošības norādījumu, kā arī montāžas instrukcijas un lietošanas norādījumu ievērošana.

Personām, kas vada un apkopj ierīci, jāpārzina ierīce un jābūt informētām par iespējamajiem riskiem.

Turklāt precīzi jāievēro spēkā esošie nelaimes gadījumu novēršanas noteikumi.

Jāievēro arī vispārīgie noteikumi arrodmedicīnas un drošības tehnikas jomā.

Patvaļīga izmaiņu veikšana ierīcē pilnībā atbrīvo ražotāju no atbildības par izmaiņu dēļ radušos kaitējumu.

- Hidrauliskais malkas skaldītājs ir izmantojams tikai ekspluatācijai stāvošā stāvoklī. Malku drīkst skaldīt tikai stāvošā pozīcijā šķiedru virzienā. Skaldāmās malkas izmēri:
Min. – maks. kokmateriāla garums: 10 - 55 cm
Min. - maks. malkas diametrs: 8 - 30 cm
- Nekad neskaldiet malku, kas atrodas guļus stāvoklī, vai arī pret šķiedru virzienu.
- Jāievēro ražotāja drošības, darba un apkopes noteikumi, kā arī tehniskajos raksturojumos minētie izmēri.
- Jāievēro atbilstošie nelaimes gadījumu novēršanas noteikumi un citi vispārējie drošības tehnikas noteikumi.
- Ierīci drīkst lietot, apkopt vai labot tikai personas, kuras to pārzina, un ir instruētas par riskiem. Patvaļīgas ierīces izmaiņas izslēdz ražotāja atbildību par šādu darbību rezultātā izrietošajiem bojājumiem.
- Ierīci drīkst lietot tikai ar ražotāja oriģinālajiem piederumiem un oriģinālajiem instrumentiem.
- Jebkura lietošana, kas neatbilst šim mērķim, ir uzskatāma par noteikumiem neatbilstošu. Par šādu darbību rezultātā izrietošajiem bojājumiem ražotājs nav atbildīgs; risku uzņemas vienīgi pats lietotājs.

Ņemiet vērā, ka mūsu ierīces noteikumiem atbilstošā veidā nav konstruētas komerciālai, amatnieciskai vai rūpnieciskai izmantošanai. Mēs neuzņemamies garantiju, ja ierīci izmanto komerciālos, amatniecības vai rūpniecības uzņēmumos, kā arī līdzīgos darbos.

5. Vispārējie drošības norādījumi

Šajā lietošanas instrukcijā vietas, kuras attiecas uz jūsu drošību, mēs esam aprikojuši ar šādu zīmi:

Vispārējie drošības norādījumi

- Pirms iekārtas lietošanas pilnīgi jāizlasa lietošanas un apkopes rokasgrāmata.
- Vienmēr jāvalkā drošības apavi, lai nodrošinātu aizsardzību pret risku, ko rada uz kāju krītoši baļķi.
- Vienmēr jālieto darba cimdi, kuri pasargā rokas no skaidām un šķēpelēm, kas var rasties darba laikā.
- Vienmēr jālieto aizsargbrilles vai sejsargs, lai pasargātu acis no skaidām un šķēpelēm, kas var rasties darba laikā.
- Ir aizliegts noņemt vai izmainīt aizsargierīces vai drošības ierīces.

- Izņemot operatoru, citām personām ir aizliegts atrasties iekārtas darba rādiusā. Neviena cita persona un neviens dzīvnieks nedrīkst atrasties 5 metru rādiusā ap iekārtu.
- Ir aizliegta nolietotās eļļas notecināšana apkārtējā vidē. Eļļa jāutilizē atbilstoši valsts likumdošanas normām, ko veic uzņēmums.

Roku sagriešanas vai saspiešanas risks:

- Nekad nepieskarieties bīstamajām zonām ķīļa kustības laikā.

Brīdinājums!

Nekad nenoņemiet ar rokām baļķi, kurš ir iestrēdzis ķīlī.

Brīdinājums!

Pirms jebkādiem apkopes darbiem atvienojiet tīkla kontaktspraudni.

Brīdinājums!

Spriegumam jāsakrīt ar datu plāksnītē norādīto spriegumu.

Uzglabājiet šos norādījumus drošā vietā!

Darba vietas drošība

- Uzturiet savu darba vietu tīru un kārtīgu. Nekārtība un neapgaismotas darba vietas var radīt nelaimes gadījumus.
- Nedarbojieties ar šo ierīci sprādzienbīstamā vidē, kurā atrodas viegli aizdedzināmi šķidrums, gāzes vai putekļi. Elektroinstrumenti ģenerē dzirksteles, kas var aizdedzināt putekļus vai tvaikus.
- Nelaidiet klāt bērnus un citas personas elektroinstrumenta lietošanas laikā. Uzmanības novēršanas gadījumā jūs varat zaudēt kontroli pār ierīci.

Elektriskā drošība

levērībai!

Lai izsargātos no elektrošoka, savainojumiem un aizdegšanās, lietojot elektroinstrumentus, ņemiet vērā turpmāk minētos pamata drošības pasākumus. Pirms elektroinstrumenta lietošanas izlasiet visus šos drošības norādījumus un rūpīgi tos uzglabājiet.

- Ierīces kontaktdakšai jāiederas kontaktligzdā. Kontaktspraudni nekādā veidā nedrīkst izmainīt. Neizmantojiet kontaktdakšas adapterus kopā ar iezemētām ierīcēm. Neizmainīti kontaktspraudņi un piemērotas kontaktlīgšanas mazina elektriskā trieciena risku.

- Nepieļaujiet ķermeņa kontaktu ar iezemētām virsmām, piem., caurulēm, apkures aprīkojumu, plītni un ledusskapjiem. Pastāv paaugstināts elektriskā trieciena risks, ja jūsu ķermenis ir iezemēts.
- Sargājiet ierīci no lietus vai slapjuma. Ūdens iekļūšana elektroierīcē palielina elektriskā trieciena risku.
- Neizmantojiet kabeli citam nolūkam, lai pārnēsātu, uzkarinātu iekārtu vai atvienotu kontaktdakšu no kontaktligzdas. Sargājiet kabeli no karstuma, eļļas, asām malām vai kustīgām ierīces daļām. Bojāti vai sapinušies vadi palielina elektriskā trieciena risku.
- Kad darbojaties ar elektroinstrumentu brīvā dabā, izmantojiet tikai pagarinātāja vadus, kuri ir atļauti izmantošanai arī darbiem ārpus telpām. Darbiem ārpus telpām piemērota pagarinātāja vada lietošana mazina elektriskā trieciena risku.
- Pieslēdziet elektroinstrumentu elektrības tīklam, izmantojot maksimāli ar 16 A aizsargātu kontaktligzdu. Iesakām iebūvēt noplūdstrāvas aizsargierīci ar nominālo noplūdes strāvu ne lielāku par 30 mA. Prasiet padomu savam elektriķim.

Personu drošība

- Apkalpojošajam personālam jābūt sasniegušam vismaz 18 gadu vecumu.
- Bērni ar šo izstrādājumu nedrīkst strādāt.
- Rīkojieties piesardzīgi un pievērsiet uzmanību tam, ko darāt, un prātīgi sāciet darbu ar elektroinstrumentu. Nelietojiet ierīci, ja esat noguris vai atrodaties narkotisko vielu, alkohola vai medikamentu ietekmē.
- Neuzmanības brīdis elektroierīces lietošanas laikā var izraisīt nopietnus savainojumus.
- Lietojiet individuālos aizsardzības līdzekļus un vienmēr uzlieciet aizsargbrilles. Individuālo aizsardzības līdzekļu lietošana, piem., preputekļu respirators, nesliidoši drošības apavi, aizsargķivere vai ausu aizsargi, atkarībā no elektroinstrumenta veida un izmantošanas, mazina savainojumu risku.
- Lietojiet ausu aizsargus. Trokšņu iedarbība var izraisīt dzirdes zudumu.
- Lietojiet putekļu aizsargmasku. Apstrādājot kokmateriālu un citus materiālus, var rasties veselībai kaitīgi putekļi. Nedrīkst apstrādāt azbestu saturošu materiālu!
- Lietojiet aizsargbrilles. Darba laikā radušās dzirksteles vai no ierīces krītošas šķēpeles, skaidas un putekļi var izraisīt redzes zudumu.
- Nepieļaujiet nejašu lietošanas sākšanu. Pirms spraudņa ievietošanas kontaktligzdā pārliecinieties, vai slēdzis ir pozīcijā "IZSLĒGTS".

- Ja ierīces pārnēsāšanas laikā turat pirkstu uz slēdža vai ierīci ieslēgtā veidā pievienojat pie elektroapgādes, tad var notikt nelaimes gadījumi.
- Pirms ieslēdzat ierīci, noņemiet regulēšanas darbarīkus vai uzgriezņus atslēgas. Instruments vai atslēga, kas atrodas rotējošā ierīces daļā, var radīt savainojumus.
- Nepārvērtējiet savas spējas. Ieņemiet drošu stāvokli un vienmēr saglabājiet līdzsvaru. Tādējādi jūs varat labāk kontrolēt ierīci negaidītās situācijās.
- Valkājiet piemērotu apģērbu. Nevalkājiet platu apģērbu vai rotaslietas. Sargājiet matus, apģērbu un cimdus no kustīgajām daļām. Kustīgās daļas var satvert valīgu apģērbu, rotaslietas vai garus matus.

Elektroinstrumentu rūpīga apkalpošana un lietošana

- Nepārslodojiet instrumentu. Izmantojiet savā darbā šim nolūkam paredzētu elektroierīci. Ar piemēroto elektroinstrumentu jūs darbojaties labāk un drošāk norādītajā jaudas diapazonā.
- Nelietojiet elektroinstrumentu, kuram ir bojāts slēdzis. Elektroinstruments, kuru nav iespējams vairs ieslēgt vai izslēgt, ir bīstams, un tas ir jāsalabo.
- Atvienojiet spraudni no kontaktligzdas, pirms veicat ierīces regulējumus, nomaināt piederumus vai noliekat projām ierīci. Šis piesardzības pasākums novērš ierīces nejaušu iedarbināšanu.
- Uzglabājiet neizmantotos elektroinstrumentus bērniem nepieejamā vietā. Neļaujiet lietot ierīci personām, kuras nepārzina šo ierīci vai nav izlasījušas šos norādījumus. Elektroinstrumenti ir bīstami, ja tos lieto nepieredzējušas personas.
- Rūpīgi kopiet ierīci. Pārbaudiet, vai kustīgās daļas nevainojami darbojas un neiestrēgst, vai daļas nav salūzušas vai nav bojātas tā, ka ir traucēta ierīces darbība. Pirms ierīces izmantošanas lieciet bojātās daļas salabot.
- Daudzu nelaimes gadījumu cēlonis ir slikti apkopti elektroinstrumenti. Uzturiet savus griezējinstrumentus asus un tīrus. Rūpīgi kopti griezējinstrumenti ar asām griezējmalām mazāk iestrēgst un ir vieglāk vadāmi.
- Izmantojiet elektroinstrumentu, darba instrumentus utt. atbilstoši norādījumiem un tā, kā tas ir aprakstīts konkrētajam ierīces veidam. Turklāt ņemiet vērā darba apstākļus un izpildāmo darbu.
- Elektroinstrumenta lietošana citiem neparedzētiem lietošanas gadījumiem var radīt bīstamas situācijas.

Serviss

- Uzticiet savu ierīci labot tikai kvalificētiem speciālistiem un izmantojiet tikai oriģinālās rezerves daļas. Tādējādi nodrošina to, ka būs saglabāta ierīces drošība.

Brīdinājums!

Šis elektroinstrumenta darba laikā rada elektromagnētisko lauku. Šis lauks noteiktos apstākļos var traucēt aktīvo vai pasīvo medicīnisko implantu darbību.

Lai mazinātu nopietnu vai nāvējošu savainojumu risku, personām ar medicīniskajiem implantiem pirms elektroinstrumenta lietošanas ieteicams konsultēties ar ārstu un ražotāju.

Īpaši drošības norādījumi malkas skaldītājam

△ Uzmanību!

Kustīgas iekārtas daļas. Nebāziet rokas skaldīšanas zonā.

△ BRĪDINĀJUMS!

Šīs lieljaudas ierīces lietošana var izraisīt īpašus riskus. Īpaši uzmanieties, lai pasargātu sevi un personas jūsu tuvumā. Vienmēr jāievēro pamata piesardzības pasākumi, lai mazinātu savainojumu un draudu risku.

Ierīci drīkst lietot tikai viens operators.

- Nekad nemēģiniet skaldīt baļķus, kuri ir lielāki par ieteicamo baļķu ietilpību.
- Baļķos nedrīkst būt naglas vai stieples, kas varētu izlidot vai sabojāt iekārtu.
- Baļķiem galā jābūt plakani nozāģētiem un atzarotiem.
- Kokmateriālu vienmēr skaldiet tā svēdrainuma virzienā. Neievietojiet kokmateriālu šķērsām malkas skaldītājam un neskaldiet, jo citādi malkas skaldītāju var sabojāt.
- Operatoram jālieto iekārtas vadība ar abām rokām, neizmantojot citu mehānismu kā vadības aizvietotāju.
- Iekārtu drīkst lietot tikai pieaugušie, kuri pirms lietošanas ir izlasījuši lietošanas instrukciju. Nevienam nedrīkst lietot šo iekārtu, neizlasot rokasgrāmatu.
- Nekad neskaldiet divus baļķus vienlaicīgi vienā operācijā, jo kokmateriāls var izlidot, kas ir bīstami.
- Nekad darba laikā nepielieciet vai nenomainiet kokmateriālu, jo tas ir ļoti bīstami.
- Iekārtas darbības laikā personas un dzīvniekus nelaidiet klāt tuvāk par 5 metriem rādiusā ap malkas skaldītāju.
- Nekad neizmāniet malkas skaldītāja aizsargmehānismus vai nestrādājiet bez tiem.

- Nekad nepiespiediet malkas skaldītāju ar cilindra spiedienu ilgāk par 5 sekundēm, lai skaldītu pārmērīgi cietu kokmateriālu. Pārķarsētā eļļa zem spiediena var sabojāt iekārtu. Apturiet iekārtu un, pagriežot baļķi par 90°, mēģiniet vēlreiz saskaldīt baļķi. Ja kokmateriālus joprojām nav iespējams saskaldīt, tas nozīmē, ka kokmateriāla cietība pārsniedz iekārtas jaudu un tas ir jāizšķiro, lai nesabojātu malkas skaldītāju.
- Nekad neatstājiet neuzraudzītu darbojošos iekārtu. Apturiet iekārtu un atvienojiet no barošanas tīkla, kad jūs nestrādājat.
- Nelietojiet iekārtu dabasgāzes, benzīna tekņu vai citu viegli aizdedzināmu materiālu tuvumā.
- Nekad neatveriet sadales kārbu vai motora pārsegu. Ja nepieciešams, sazinieties ar kvalificētu elektriķi.
- Nodrošiniet, lai iekārta vai kabelis nekad nononāktu saskarē ar ūdeni.
- Rūpīgi rīkojieties ar strāvas kabeli un grūdienveidīgi nevelciet vai neplēsiet tīkla barošanas kabeli, lai atvienotu. Sargājiet kabelus no pārmērīga karstuma, eļļas un priekšmetiem ar asām malām.
- Lūdzam ievērot temperatūras režīmu darba laikā. Ļoti zema vai ļoti augsta temperatūra var izraisīt darbības traucējumus.
- Personām, kuras pirmoreiz lieto iekārtu, vajadzētu saņemt praktisku instruktažu par malkas skaldītāja lietošanu no pieredzējuša operatora un vispirms pavingrināties pastrādāt uzraudzībā.

Pirms darba pārbaudiet

- Vai pienācīgi darbojas visas iekārtas funkcijas.
- Vai pienācīgi darbojas drošības tehnikas ierīces (divu roku bloķēšanas sistēma, avārijas slēdzis).
- Vai ierīci var pienācīgi izslēgt.
- Vai ierīce ir pareizi noregulēta (baļķa balsts, baļķa fiksācijas pēdiņas, skaldķīļa augstums)

Darba laikā vienmēr turiet darba zonu brīvu no šķēršļiem (piem., kokmateriāla gabaliem).

Īpaši brīdinājumi, lietojot malkas skaldītāju

Šīs lieljaudas ierīces lietošanas laikā var rasties īpaši riski. Īpaši uzmanieties, lai pasargātu sevi un personas jūsu tuvumā.

Hidrauliskā sistēma

Nekad nelietojiet šo ierīci, ja pastāv risks, ko rada hidrauliskais šķidrums. Pirms malkas skaldītāja lietošanas pārbaudiet, vai nav noplūdes hidrauliskajā sistēmā. Pārliecinieties, vai ierīce un jūsu darba zona ir tīra un brīva no eļļas traipiem. Hidrauliskais šķidrums var izraisīt draudus, kā rezultātā jūs varat paslīdēt un nokrist,

jūsu rokas var izslīdēt iekārtas lietošanas laikā vai var rasties ugunsgrēka risks.

Elektriskā drošība

- Nelietojiet šo ierīci, ja pastāv elektrotrieciena risks. Nekad nelietojiet elektroierīci mitros apstākļos.
- Nelietojiet šo ierīci ar nepiemērotu barošanas vadu vai pagarinātāja vadu.
- Nekad nelietojiet šo ierīci, ja nav pienācīgi iezemēta savienojuma, kas nodrošina jaudu saskaņā ar uzrakstu un ir aizsargāts ar drošinātāju.

Mehāniskie riski

Malkas skaldītājs izraisa īpašus mehāniskos riskus.

- Nekad neizmantojiet šo ierīci, ja jūs nelietojat pienācīgus aizsargcimdus, apavus ar tērauda purngaliem un sertificētu acu aizsarglīdzekli.
- Sargieties no šķēpelēm; nepieļaujiet grieztus savainojumus un iespējamu ierīces iesprūšanu.
- Nekad nemēģiniet skaldīt pārāk garus vai pārāk īsus balķus, kuri kārtīgi neietilpst iekārtā.
- Nekad nemēģiniet skaldīt balķus, kuros ir naglas, stieple vai citi priekšmeti.
- Darba laikā uzkopiet; uzkrājušies saskaldītā malka un koka skaidas var veidot bīstamu darba vidi. Nekad neturpiniet strādāt pārpildītā darba vidē, kurā jūs varat paslīdēt, paklupt vai pakrist.
- Nelaidiet klāt pie ierīces skatītājus un nekad neļaujiet lietot ierīci nepiederošām personām.

Atlikušie riski

Ierīce ir konstruēta saskaņā ar tehniskās attīstības līmeni un vispārārtzītajiem drošības tehnikas noteikumiem. Tomēr darba laikā var rasties dažādi atlikušie riski.

- Pirkstu un roku savainošanās risks, ko rada skaldīšanas instrumenta nelietpratīga vadīšana vai nepareiza malkas novietošana.
- Savainojumi, ko rada izsviests darba materiāls nelietpratīgas turēšanas vai vadīšanas gadījumā.
- Bīstamība, ko rada strāva, izmantojot nepienācīgus elektropieslēguma vadus.
- Apdraudējums, ko rada malkas īpatnējās īpašības (zari, nevienmērīga forma utt.).
- Veselības apdraudējums, ko rada strāva, izmantojot nepienācīgus elektropieslēguma vadus.
- Pirms veicat regulēšanas vai apkopes darbus, izslēdziet ierīci un atvienojiet tīkla kontaktspraudni.
- Turklāt, neskatoties uz visiem veiktajiem piesardzības pasākumiem, var pastāvēt atlikušie riski, kas nav acīmredzami.

- Atlikušos riskus var minimizēt, ja kopā ievēro "Drošības norādījumus" un "Noteikumiem atbilstošu lietošanu", kā arī lietošanas instrukciju.
- Nepieļaujiet nejaucu ierīces iedarbināšanos: ievietojot spraudni kontaktligzdā, nedrīkst nospiegt iedarbināšanas taustiņu.
- Kad ierīce darbojas, netuviniet rokas darba zonai.
- Skaldīšanas laikā koksnes īpašību dēļ (piem., saaugumi, neregulāras formas balķu nogriežumi utt.) var rasties apdraudējumi, piem., daļu izsviešana, skaldītāja nosprostošanās un saspiedumi.

6. Tehniskie dati

Motors V / Hz	230V / 50Hz	400V / 50Hz
Ieejas jauda P1	3000 W	2100 W
Izejas jauda P2	2200 W	1500 W
Darba režīms	S6 40%	S6 40%
Motora apgriezīenu skaits min ⁻¹	2800	2800
Fāžu komutators	-	Jā
Izmēri G x P x A	850 x 915 x 1495 mm	850 x 915 x 1495 mm
Galda augstums	800 mm	
Darba augstums	920 mm	
Malkas garums Min. - maks.	10 - 55 cm	
Malkas diametrs Min. - maks.:	8 - 30 cm	
Maks. jauda	7 t	
Cilindra gājiens	495 mm	
Padeves ātrums	4,5 cm/s	
Atpakaļgaitas ātrums	16,5 cm/s	
Eļļas daudzums	3,5 l	
Svars apm.	98,5 kg	94,5 kg

Paturētas tiesības veikt tehniskas izmaiņas!

Trokšņi

△ Brīdinājums: Trokšnis var radīt smagas sekas jūsu veselībai. Ja ierīces trokšnis pārsniedz 85 dB, lietojiet piemērotus ausu aizsargus.

Trokšņa raksturlielumi (230V~)

Skaņas jaudas līmenis, L_{WA}	97,4 dB
Skaņas spiediena līmenis L_{pA}	89,8 dB
Kļūda $K_{WA/pA}$	3 dB

Trokšņa raksturlielumi (400V~)

Skaņas jaudas līmenis, L_{WA}	98 dB
Skaņas spiediena līmenis L_{pA}	89,8 dB
Kļūda $K_{WA/pA}$	3 dB

*Darba režīms S6 40 %, nepārtraukts periodisks režīms ar periodisku slodzi. Režīmu veido palaides laiks, laiks ar konstantu slodzi un tukšgaitas laiks. Cikla ilgums ir 10 min., relatīvais ieslēgšanas ilgums ir 40 % no cikla ilguma.

Spiediena spēks:

Iebūvētā hidrauliskā sūkņa jaudas līmenis var sasniegt īslaicīgu spiediena līmeni līdz pat 7 tonnu lielam skaldīšanas spēkam. Pamatīestatījumā hidrauliskos skaldītājus rūpnīcā noregulē par apm. 10 % zemāku jaudas līmeni. Drošības apsvērumu dēļ lietotājs nedrīkst noregulēt pamatīestatījumus.

Lūdzam ievērot, ka ārējie apstākļi, piem., darba temperatūra un apkārtējās vides temperatūra, gaisa spiediens un mitrums ietekmē hidrauliskās eļļas viskozitāti. Turklāt izgatavošanas pielaides un apkopes kļūdas var negatīvi ietekmēt sasniedzamo spiediena līmeni.

7. Izpakošana

Atveriet iepakojumu un uzmanīgi izņemiet ierīci. Noņemiet iepakojuma materiālu, kā arī iepakojuma un transportēšanas stiprinājumus (ja tādi ir). Pārbaudiet, vai piegādes komplekts ir pilnīgs.

Pārbaudiet, vai ierīce un piederumi transportēšanas laikā nav bojāti. Ja ir kādi iebildumi, nekavējoties sazinieties ar starpnieku. Vēlākas reklamācijas netiek atzītas. Ja iespējams, uzglabājiet iepakojumu līdz garantijas termiņa beigām.

Pirms lietošanas iepazīstieties ar ierīci, izmantojot lietošanas instrukciju. Piederumiem, kā arī nodilušo daļu aizvietošanai un rezerves daļām izmantojiet tikai oriģinālās daļas. Rezerves daļas saņemsiet savā tirdzniecības uzņēmumā.

Pasūtījumos norādiet mūsu preces numurus, kā arī ierīces tipu un izgatavošanas gadu.

△ IEVĒRĪBA!

Ierīce un iepakojuma materiāls nav rotaļlietas! Bērni nedrīkst rotaļāties ar plastikāta maisiņiem, plēvēm un sīkām detaļām! Pastāv norišanas un nosmakšanas risks!

8. Uzbūve / pirms lietošanas sākšanas

8.1 Riteņu montāža (7) (papildaprīkojuma komplekta maisiņš A)

- Palaidiet vaļīgāk sešstūrgalvas skrūves pie skavas (3. att. (1)) tīktāl, līdz riteņu ass iederas skavā.
- Tagad ievadiet riteņu asi skavā (3. att. (2)).
- Nospriegojiet iepriekš vaļīgāk palaisto skrūvi.
- Tagad piestipriniet riteņus un paplāksni.
- Nofiksējiet riteņus ar šķelttapu pie ass.
- Noslēgumā piestipriniet mazo riteņa dekoratīvo disku. Atkārtojiet šo procesu otrajā pusē.

8.2 Galda (5) montāža

- Palaidiet vaļīgāk zvaigzņveida roktura skrūvi (4. att.).
- Tagad atlokiet abus novietnes galdus (11) uz āru, kā parādīts 5. att.
- Tagad piestipriniet galdu tam paredzētajā turētājā un atkārtoti pievelciet iepriekš atskrūvēto zvaigzņveida roktura skrūvi (6. att. (2)).

8.3 Vadības sviru saliktā veidā montāža (10) (papildaprīkojuma komplekta maisiņš B)

Sviru vadības rokturi ir vērsti uz āru!

- Iespraudiet sešstūrgalvas skrūvi un paplāksni caur vadības sviras urbumu (7. att. (1)).
- Ievadiet vadības sviru (A) sviras slēdzī (B) (7. att. (2)).
- Novietojiet paplāksni (7a) starp vadības sviru un novietni (7. att. (2)).
- Tagad no apakšas nospriegojiet sešstūrgalvas skrūvi ar paplāksni un pašnostipriņošo uzgriezni.
- Ievērībai: Pievelciet pašnostipriņošo uzgriezni tikai tik stingri, lai vadības sviru saliktā veidā būtu iespējams pārvietot pa kreisi un pa labi.
- Izmantojot aprakstīto metodi, tagad nostipriniet otru vadības sviru otrā pusē.

8.4 Satvērēju montāža (papildaprīkojuma komplekta maisiņš C)

- Nostipriniet papildu turētājus (D) pie satvērējiem, izmantojot pa divām skrūvēm ar krustveida rievu, paplāksnēm un uzgriežņiem (8. att.). Ievērojiet, lai garā-

kais papildu turētājs tiktu nostiprināts pie satvērēja (4), Tsākais papildu turētājs jānostiprina pie satvērēja (4a).

- Novietojiet pārvietojamos satvērējus pie jau piemētinātajiem sešstūra uzgriežņiem un nostipriniet tos, izmantojot klātpievienotās zvaigžņveida roktura skrūves un paplāksnes (8. att.).
- Ievērojiet, lai zobiņi, kas ir piestiprināti pie satvērējiem, pēc montāžas būtu vērsti viens pret otru (9. att.).

△ IEVĒRĪBAI!

Pirms lietošanas sākšanas noteikti pilnīgi uzstādiet ierīci!

9. Lietošanas sākšana

Ierīce stabili jāuzstāda uz stabilas un līdzenas pamatnes (piem., betona pamatnes).

Lai nodrošinātu stabilitāti, ierīce jāsaskrūvē ar pamatni, izmantojot divus dībeļus un skrūves (vismaz M10 x 80). (Sk. 15. att.)

Pārliecinieties, vai ierīce ir samontēta pilnībā un atbilstoši norādījumiem. Pirms katras lietošanas reizes pārbaudiet:

- vai nav bojāti pieslēgumu vadi (plaisas, iegriezumi un tamlīdzīgi bojājumi),
- vai nav iespējama ierīces bojājumu,
- vai visas skrūves ir cieši pievilktas,
- vai hidrauliskajā sistēmā nav noplūdes vietu un
- eļļas līmeni,
- ieslēgšanas / izslēgšanas slēdža darbību.

Eļļas līmeņa pārbaude (13. att.)

Hidraulikas ierīce ir slēgta sistēma ar eļļas tvertni, sūkni un vadības vārstu. Regulāri pirms katras lietošanas sākšanas pārbaudiet eļļas līmeni. Pārāk zems eļļas līmenis var bojāt eļļas sūkni. Eļļas līmenim jābūt eļļas mērstieņa vidējās atzīmes robežās. Skaldīšanas balsts pirms pārbaudes jāievirza, ierīcei jāstāv taisni. Pilnīgi ieskrūvējiet eļļas mērstieni, lai izmērītu eļļas līmeni.

Darbības pārbaude

Pirms katras lietošanas reizes jāveic funkciju pārbaude.

Rīcība:	Rezultāts:
Abus rokturus spiediet uz leju.	Skaldīšanas nazis pārvietojas uz leju līdz apt. 10 cm virs galda.

Atlaidiet vienu rokturi.	Skaldīšanas nazis paliek izvēlētajā pozīcijā.
Atlaidiet abus rokturus.	Skaldīšanas nazis pārvietojas atpakaļ augšējā pozīcijā.

Pirms katras lietošanas reizes jāveic eļļas stāvokļa pārbaude; skatiet sadaļu „Apkope”!

Atgaisošana (14. att.)

Pirms skaldītāja palaišanas ekspluatācijā atgaisojiet hidraulisko sistēmu.

- Atskrūvējiet atgaisošanas vāciņu (15) par dažiem apgriezieniem, lai gaiss varētu izplūst no eļļas tvertnes.
- Ekspluatācijas laikā atstājiet vārstu atvērtu.
- Pirms skaldītāja pārvietošanas atkārtoti aizskrūvējiet vārstu, jo citādi var izplūst eļļa.

Ja hidraulikas iekārta netiek atgaisota, tajā esošais gaiss bojā blīves un tādējādi arī skaldītāju!

Gājiens ierobežojums īsas malkas gadījumā (10. att.)

Apakšējā skaldīšanas naža pozīcija apt. 10 cm virs skaldīšanas galda

- Pārvietojiet skaldīšanas nazi vajadzīgajā pozīcijā, atlaidiet vienu vadības sviru.
- Izslēdziet motoru.
- Atlaidiet otru vadības sviru.
- Atskrūvējiet zvaigžņveida roktura skrūvi (10a).
- Vadiet uz augšu gājiens noregulēšanas stieni (8), līdz to aptur atspere.
- Atkārtoti pievelciet zvaigžņveida roktura skrūvi (10a).
- Izslēdziet motoru.
- Pārbaudiet augšējo pozīciju.

Ieslēgšana / izslēgšana (12)

Lai ieslēgtu, nospiediet zaļo pogu.

Lai izslēgtu, nospiediet sarkano pogu.

Norāde: Pirms katras lietošanas reizes pārbaudiet ieslēgšanas un izslēgšanas blokā darbību, vienu reizi ieslēdzot un izslēdzot ierīci.

Atkārtotas palaišanas drošinātājs strāvas pārtraukuma gadījumā (nulles spriegojuma palaišanas ierīce)

Strāvas padeves pārrāvuma, nejaušas kontaktdakšas izraušanas vai bojāta drošinātāja gadījumā ierīce izslēdzas automātiski. Lai atkal ieslēgtu, vēlreiz nospiediet zaļo pogu slēdžu blokā.

Skaldīšana

- Novietojiet malku uz galda, turiet ar abiem rokturiem, spiediet rokturus uz leju; tiklīdz skaldīšanas nazis ieiet malkā, bīdīet rokturus uz āru, vienlaicīgi spiežot tos uz leju. Tādējādi tiek novērsts, ka spiedienu tiek izdarīts uz turētājpłaksnēm.
- Skaldiet tikai taisni sazāģētu malku.
- Skaldiet malku vertikāli.
- **Nekad neskaldiet malku gulošā stāvoklī vai šķērsām novietotu malku.**
- Malkas skaldīšanas laikā lietojiet piemērotus cimdus.
- **Ievērbai! Savainošanās risks! Nenovāciet iestrēgušo malku ar rokām, vienmēr izsitiet ārā pretēji skaldīšanas virzienam.**

Ievērbai! Sānu novietnes galdus nevar izmantot kā skaldīšanas paliktni / skaldīšanas galdu.

Darba beigšana

- Pārvietojiet skaldīšanas nazi apakšējā pozīcijā.
- Atlaidiet vienu vadības sviru.
- Izslēdziet ierīci un atvienojiet tīkla kontaktspraudni.
- Aizskrūvējiet atgaisošanas aizgriežņi.
- Ievērojiet vispārējās apkopes norādes.

10. Pieslēgšana elektrotīklam

Uzstādītais elektromotors ir pievienots darbam gatavā veidā. Pieslēgums atbilst attiecīgajiem VDE un DIN noteikumiem.

Klienta tīkla pieslēgumam un izmantotajam pagarinātāja vadam jāatbilst šiem noteikumiem.

Izmantojiet pārvietojamu personu aizsardzības slēdzi (PRCD), ja barošanas tīklā nav paredzēta noplūdes strāvas aizsardzības shēma (RCD) ar maks. 0,03 A lielu noplūdes strāvu.

- Ražojums izpilda standarta EN 61000-3-11 prasības un uz to attiecas speciālie pieslēgšanas noteikumi. Tas nozīmē, ka izmantošana pie brīvi izvēlētajām pieslēguma vietām nav pieļaujama.
- Ražojums nelabvēlīgu tīkla parametru gadījumā var radīt pārejošas sprieguma svārstības.
- Ražojums ir paredzēts izmantošanai pie pieslēguma vietām
 - a) kas nepārsniedz maksimāli pieļaujamo elektrotīkla pretestību "Z" ($Z_{max} = 0,354 \Omega (230V) / 1,043 \Omega (400V)$), vai
 - b) kurām elektrotīklam ilgstošas strāvas slodzes noturēšanas spēja ir vismaz 100 A katrai fāzei.

- Jums ka lietotājam jāpārliecinās, ja nepieciešams, konsultējoties ar elektroapgādes uzņēmumu, vai pieslēguma vieta, kurā vēlaties lietot ražojumu, izpilda kādu no divām prasībām a) vai b).

Bojāts elektriskais pieslēguma vads

Elektriskajiem pieslēguma vadiem bieži rodas izolācijas bojājumi.

To iemesli var būt šādi:

- saspīestas vietas, ja savienošanas vadi stiepjas caur logu vai durvju ailēm.
- salocījuma vietas savienošanas vada nepareizas nostiprināšanas vai izvietojanas dēļ.
- griezuma vietas savienošanas vada pārbraukšanas dēļ.
- izolācijas bojājumi, izraujot no sienas kontaktligzdas.
- plaisas izolācijas novecošanas dēļ.

Šādus bojātus elektropieslēguma vadus nedrīkst izmantot, un izolācijas bojājumu dēļ tie ir bīstami dzīvībai.

Regulāri pārbaudiet, vai pieslēguma vadiem nav bojājumu. Ievērojiet, lai pārbaudes laikā pieslēguma vads nebūtu pievienots elektrotīklam.

Elektropieslēguma vadiem jāatbilst attiecīgajiem VDE un DIN noteikumiem. Izmantojiet tikai savienošanas vadus ar marķējumu H07RN.

Tipa marķējuma uzdrūkatāis teksts uz pieslēguma kabeļa ir obligāts.

Vienfāzes maiņstrāvas motora gadījumā mēs iesakām mašīnām ar augstu palaišanas strāvu (sākot ar 3000 vatiem) aizsardzību ar drošinātājiem C 16A vai K 16A!

Maiņstrāvas motors 230 V~ / 50 Hz

Tīkla spriegums 230 V~ / 50 Hz

Tīkla pieslēgumam un pagarinātājam jābūt ar 3 dzīslām = P + N + SL. - (1/N/PE).

Pagarinātājiem jābūt 1,5 mm² minimālajam šķērsgrīzumam.

Tīkla pieslēgumam ir maksimāli 16 A drošinātājs.

Trīsfāžu maiņstrāvas motors 400 V~ / 50 Hz

Tīkla spriegums 400 V~ / 50 Hz

Tīkla pieslēgumam un pagarinātāja vadam jābūt ar 5 dzīslām = 3 P + N + SL. - (3/N/PE).

Pagarinātājiem jābūt 1,5 mm² minimālajam šķērsgrīzumam.

Tīkla pieslēgumam ir maksimāli 16 A drošinātājs

Tīkla pieslēguma vai novietošanas vietas maiņas gadījumā jāpārbauda griešanās virziens. Ja nepieciešams, jānomaina polaritāte.
Ierīces kontaktdakšā grieziet polu maiņas ierīci.

11. Tīrīšana

⚠ Ievēribai!

Pirms jebkādiem tīrīšanas darbiem atvienojiet tīkla kontaktspraudni.

Iesakām ierīci tīrīt uzreiz pēc katras lietošanas reizes. Laiku pa laikam ar salveti noslaukiet skaidas un putekļus no ierīces.

Regulāri tīriet ierīci ar mitru drānu un mazliet ziepju pastas. Neizmantojiet tīrīšanas līdzekļus vai šķīdinātājus; tie varētu bojāt ierīces plastmasas daļas. Uzmaniet, lai ūdens nevarētu iekļūt ierīces iekšienē.

12. Transportēšana

⚠ Ievēribai!

Pirms transportēšanas atvienojiet tīkla kontaktspraudni.

Lai transportētu malkas skaldītāju, skaldīšanas nazis jāpārvieto pilnīgi uz leju. Viegli sagāziet skaldītāju aiz roktura pie skaldīšanas balsta, līdz ierīce noliecas līdz riteņiem, un tādējādi var tikt pārvietota (11. att.).

13. Glabāšana

⚠ Ievēribai!

Pirms transportēšanas atvienojiet tīkla kontaktspraudni.

Pirms jūs novietojat ierīci glabāšanā, pārvietojiet skaldīšanas nazi apakšējā pozīcijā.

Glabājiet ierīci un tās piederumus tumšā, sausā un nesalstošā, kā arī bērniem nepieejamā vietā. Optimālā glabāšanas temperatūra ir no 5 līdz 30 °C robežās. Uzglabājiet instrumentu oriģinālajā iepakojumā.

Nosedziet instrumentu, lai to pasargātu no putekļiem vai mitruma. Uzglabājiet lietošanas instrukciju pie instrumenta.

14. Apkope

Ievēribai!

Pirms jebkādiem apkopes darbiem atvienojiet tīkla kontaktspraudni.

Kad jāmaina eļļa?

Pirmā eļļas maiņa pēc 50 darba stundām, pēc tam ik pēc 500 darba stundām.

Eļļas maiņa (12. att.)

- Pilnīgi ievirziet skaldīšanas balstu.
- Novietojiet zem skaldītāja trauku ar vismaz 6 l ietilpību.
- Atskrūvējiet eļļas mērstieni 14.
- Zem eļļas tvertnes atskrūvējiet eļļas notecināšanas atveres aizgriezni 12a, lai eļļa varētu izplūst.
- Pēc tam atkal aizveriet eļļas notecināšanas aizgriezni 12a.
- Uzpildiet 3,5 l jaunu hidraulisko eļļu, izmantojot tīru piltuvi.
- Atkārtoti uzskrūvējiet eļļas mērstieni.

Pienācīgi utilizējiet nolietoto eļļu vietējā nolietotās eļļas savākšanas vietā. Ir aizliegts notecināt izlietoto eļļu zemē vai sajaukt ar atkritumiem.

Mēs iesakām HLP 32 sērijas eļļu.

Skaldītāja kāts

Skaldītāja kāts pirms ekspluatācijas sākšanas ir viegli jāieeļļo. Šī darbība jāatkārto ik pēc 5 darba stundām. Mazliet uzklājiet ziežvielu. **Nedrīkst darbināt sausu kātu.**

Hidraulikas ierīce

Hidraulikas ierīce ir slēgta sistēma ar eļļas tvertni, sūkni un vadības vārstu.

Nedrīkst mainīt vai manipulēt rūpnīcā nokomplektēto sistēmu.

Regulāri pārbaudiet eļļas līmeni.

Pārāk zems eļļas līmenis bojā eļļas sūkni
Regulāri pārbaudiet hidraulisko pieslēgumu un skrūvsavienojumu hermētiskumu un, ja nepieciešams, tos pievelciet.

Pieslēgumi un remonts

Elektriskā aprīkojuma pieslēgumus un labošanas darbus drīkst veikt tikai kvalificēts elektriķis.

Jautājumu gadījumā norādiet šādus datus:

- motora strāvas veids
- ierīces datu plāksnītē norādītie dati
- motora datu plāksnītē norādītie dati

Servisa informācija

Jāievēro, ka šim ražojumam šādas daļas ir pakļautas lietošanas vai dabiskajam nodilumam, vai šādas daļas ir nepieciešamas kā patērējamie materiāli. Nodilstošās detaļas*: Skaldķīļa / skaldīšanas statnes vadītklas, hidrauliskā eļļa

* nav obligāti iekļauts piegādes komplektā!

Rezerves daļas un piederumus varat saņemt mūsu servisa centrā. Šim nolūkam noskenējiet titullapā esošo kvadrātķodu.

15. Utilizācija un otreizēja izmantošana

Norādes par iepakojumu



Iepakojuma materiāli ir pārstrādājami. Utilizējiet iepakojumus atbilstoši apkārtējās vides prasībām.

Norādes par Vācijas elektrisko un elektronisko iekārtu likumu (ElektroG)



Nolietotās elektriskās un elektroniskās iekārtas nedrīkst izmest sadzīves atkritumos, bet gan tās jānodod šķirošanas vai utilizācijas punktā!

- Nolietotās baterijas vai akumulatori, kas nav nekustīgi iebūvēti nolietotajās iekārtās, pirms nodošanas jāizņem bez sagraušanas! To utilizāciju regulē Vācijas likums par baterijām.
- Elektrisko un elektronisko iekārtu īpašniekiem vai lietotājiem ir uzlikts par pienākumu pēc lietošanas tās nodot likumā noteiktajā kārtībā.
- Gala lietotājs patstāvīgi ir atbildīgs par savu personīgo datu dzēšanu no utilizējamajās nolietotās iekārtas!
- Nosvītrotā atkritumu konteinera simbols nozīmē, ka elektriskās un elektroniskās iekārtas nedrīkst utilizēt sadzīves atkritumos.
- Nolietotās elektriskās un elektroniskās iekārtas var nodot bez maksas šādās vietās:
 - Publiski-tiesiskās utilizācijas vai savākšanas vietas (piem., komunālie būvlaukumi).

- Elektroiekārtu pārdošanas vietas (stacionāri un tiešsaistē), ja tirdzniecības uzņēmumiem ir uzlikts par pienākumu veikt pieņemšanu atpakaļ, vai tie sniedz šādu pakalpojumu brīvprātīgi.
- Līdz trim nolietotām elektroiekārtām atbilstoši katram iekārtas veidam, kuru malas garums ir maksimāli 25 centimetri, varat bez jaunas iekārtas iepriekšējas iegādes no ražotāja bez maksas nodot pie ražotāja vai kādā citā pilnvarotā savākšanas vietā jūsu tuvumā.
- Citas ražotāja un izplatītāja papildu pieņemšanas atpakaļ prasības uzziņāsiet attiecīgajā klientu servisā.
- Ja ražotājs veic jaunas elektroiekārtas piegādi privātai mājai, tas var ierosināt nolietotās elektroiekārtas bezmaksas savākšanu pēc gala lietotāja pieprasījuma. Šim nolūkam sazinieties ar ražotāja klientu servisu.
- Šie apgalvojumi attiecas tikai uz ierīcēm, kas tiek uzstādītas un pārdotas Eiropas Savienības dalībvalstīs, un kas ir pakļautas Eiropas Direktīvas 2012/19/ES prasībām. Valstīs, kas nav Eiropas Savienības dalībvalstis, var būt spēkā no šīm atšķirīgas prasības attiecībā uz nolietoto elektrisko un elektronisko iekārtu utilizāciju.

Par iespējām utilizēt nolietoto ierīci jautājiet sava novada vai pilsētas administrācijā.

Degviela un eļļas

- Pirms ierīces utilizācijas jāiztukšo degvielas tvertne un motoreļļas tvertne!
- Degvielu un motoreļļu nedrīkst izmest sadzīves atkritumos vai kanalizācijā, tās jānodod šķirošanas vai utilizācijas punktā!
- Tukšās eļļas un degvielas tvertnes jāutilizē atbilstoši apkārtējās vides prasībām.

16. Traucējumu novēršana

Turpmāk tabulā ir parādītas kļūdu pazīmes un aprakstīts, kā jūs varat tās novērst, ja jūsu ierīce nedarbojas pareizi. Ja jūs tādā veidā nevarat lokalizēt un novērst problēmu, vērsieties tuvākajā servisā.

Traucējums	Iespējamais cēlonis	Novēršana
Neiedarbojas hidraulikas sūknis	Nav sprieguma	Strāvas barojošās līnijas pārbaude
	Izslēdzies motora termoslēdzis	Ļaujiet motoram atdzist izslēgtā stāvoklī un atkārtoti iedarbiniet to pēc neilga laika. Atdzesēšanas procesa laikā termoslēdzis atkal automātiski ieslēdzas.
Balsts nekustas lejup	Zems eļļas līmenis	Pārbaudiet eļļas līmeni un uzpildiet eļļu
	Nav pieslēgta viena no svirām	Pārbaudiet sviras stiprinājumu
	Sliedēs ir netīrumi	Notīriet balstu
Motors iedarbojas, bet balsts nekustās lejup	Nepareizs motora griešanās virziens trīsfāžu maiņstrāvas gadījumā	Pārbaudiet motora griešanās virzienu un attiecīgi pārstatiet

Förklaring av symbolerna på apparaten

Användningen av symboler i den här handboken ska göra dig uppmärksam på eventuella risker. Säkerhetssymbolerna och förklaringarna som anges i samband med dessa måste förstås. Varningarna i sig undanröjer inga risker och kan inte ersätta lämpliga åtgärder för att förebygga olyckor.

	Läs handboken före idrifttagning!
	Använd skyddsskor.
	Använd arbetshandskar.
	Använd hörselskydd och skyddsglasögon.
	Använd skyddshjälm.
	Rökförbud i arbetsområdet.
	Låt inte hydraulolja rinna ut på botten.
	Håll ordning i ditt arbetsområde! Oordning i arbetsområdet kan orsaka olyckor!
	Kassera den använda oljan på rätt sätt (insamlingsplats för begagnad olja på plats). Det är förbjudet att hälla ut gammal olja på marken eller att blanda den med annat avfall.
	Det är förbjudet att avlägsna och att ta bort maskinens skydds- och säkerhetsanordningar.
	Endast operatören får stå i maskinens arbetsområde. Obehöriga personer och husdjur ska hållas borta från riskområdet (minst 5 m avstånd).
	Ta inte bort stammar som fastnat med händerna.

	<p>Använd inte apparaten vid väta! Skydda mot fukt!</p>
	<p>Obs! Stäng av motorn och dra ut nätstickkontakten innan du påbörjar reparations-, underhålls- och rengöringsarbeten.</p>
	<p>Risk för skärsår och krossning; vidrör aldrig farliga områden när klyvkniven rör sig.</p>
	<p>Högspänning, livsfara!</p>
	<p>Maskinen får uteslutande användas av en person!</p>
	<p>Lossa avluftningsskruven ca 2 varv innan du börjar arbeta. Stäng före transport.</p>
	<p>Var försiktig! Rörliga verktyg!</p>
	<p>Transportera inte apparaten liggande!</p>
	<p>Lyftpunkt</p>
	<p>Obs! Läs igenom instruktionsmanualen noga före användning. Använd handtagen enligt föreskrifterna.</p>
	<p>Produkten uppfyller kraven i gällande europeiska direktiv.</p>
<p>△ Obs!</p>	<p>I denna driftsanvisning har vi försett ställen som berör din säkerhet med denna symbol.</p>
	<p>Produkten uppfyller kraven i gällande serbiska direktiv.</p>

Innehållsförteckning:
Sida:

1.	Inledning	233
2.	Maskinbeskrivning	233
3.	Leveransomfång	233
4.	Avsedd användning	233
5.	Allmänna säkerhetsanvisningar	234
6.	Tekniska specifikationer	237
7.	Uppackning	238
8.	Uppställning/Före idrifttagning	238
9.	Idrifttagning	238
10.	Elektrisk anslutning	240
11.	Rengöring	240
12.	Transport	240
13.	Förvaring	241
14.	Underhåll	241
15.	Avfallshantering och återvinning	241
16.	Felsökning	242
17.	Försäkran om överensstämmelse	355

1. Inledning

Tillverkare:

Scheppach GmbH
Günzburger Straße 69
D-89335 Ichenhausen

Bästa kund!

Vi hoppas att du får mycket glädje och nytta av din nya apparat.

Anvisning:

Tillverkaren av denna apparat ansvarar enligt gällande produktansvar inte för skador som kan uppstå på maskinen eller genom apparaten:

- Vid felaktig behandling
- Om driftsanvisningen inte följs
- Reparationer genom utomstående, obehöriga fackspecialister
- Vid byte och montering av reservdelar som inte är original
- Felaktig användning
- Elsystemet slutar fungera om de nationella elektriska föreskrifterna och bestämmelserna inte beaktas.

Observera följande:

Läs hela texten i instruktionsmanualen innan montering och idrifttagning.

Denna instruktionsmanual hjälper dig lära känna apparaten och hur den bäst kan användas på avsett sätt. Instruktionsmanualen innehåller viktiga anvisningar om hur du arbetar säkert, fackmannamässigt och ekonomiskt med apparaten. Den informerar om hur du undviker faror, håller nere reparationskostnader och stilleståndstider samt hur du ökar apparatens tillförlitlighet och livslängd.

Utöver denna instruktionsmanuals säkerhetsbestämmelser måste även föreskrifterna beaktas som gäller apparatens användning i ditt land.

Förvara denna instruktionsmanual vid apparaten, i en plastficka som skyddar den mot smuts och fukt. Den måste läsas och följas noga av all operatörspersonal innan arbetet påbörjas.

Endast personer som utbildats i apparatens användning, och som informerats om riskerna som finns, får arbeta med apparaten. Följ angiven lägsta ålder för användning av maskinen.

Förutom säkerhetsanvisningarna i denna bruksanvisning och de landsspecifika föreskrifterna, måste man också beakta allmänna regler för drift av identiska maskiner.

Vi tar inget ansvar för olyckor eller skador som orsakats av underlåtenhet att följa manualen och säkerhetsanvisningarna.

2. Maskinbeskrivning

1. Transporthandtag
2. Klyvkil
3. Klyvstång
4. Justerbara klor
5. Bord
6. Kåpa
7. Hjul
8. Slagjusteringsstång
9. Manöverhandtag
10. Manöverarmar kompl.
11. Avläggningsbänk (på sidan)
12. Brytar-/kontaktkombination
13. Motor
14. Oljemätsticka
15. Ventilationskåpa

3. Leveransomfång

- A. Klyvredskap
- B. Manöverarmar
- C. Justerbara klor
- D. Ytterligare hållare
- E. Hjul
- F. Bipackspåse (A, B, C)
- G. Instruktionsmanual
- H. Bord inkl. avläggningsbänk

4. Avsedd användning

Maskinen får endast användas på ändamålsenligt sätt. Varje användning därutöver är inte ändamålsenlig. För skador eller personskador till följd av detta ansvarar användaren/operatören och inte tillverkaren.

I den avsedda användningen ingår också att man följer säkerhetsanvisningen liksom monteringsanvisningen och driftanvisningar i instruktionsmanualen.

Personer som använder och underhåller maskinen måste insatta i dessa och känna till möjliga risker.

Dessutom måste gällande föreskrifter för olycksförbyggande arbete följas strikt.

Följ också andra allmänna bestämmelser för aktuella branschspecifika yrkesområden vad gäller hälsa och säkerhet.

Förändringar av maskinen fritar tillverkaren från allt ansvar och därav resulterande skador.

- Den hydrauliska vedklyven kan endast användas för stående drift, virke får bara delas stående i fiberriktningen. Mått på virket som ska delas:
Virkeslängd min. - max.: 10 - 55 cm
Virkesdiameter min. - max.: 8 - 30 cm
- Dela aldrig virket horisontellt eller mot fiberriktningen.
- Tillverkarens säkerhets-, arbets- och underhållsföreskrifter samt de mått som anges i den tekniska specifikationen måste följas.
- Tillämpliga föreskrifter om förebyggande av olycksfall och andra allmänt erkända säkerhetstekniska regler måste följas.
- Maskinen får bara användas, underhållas eller repareras av sakkunniga personer som känner till dessa arbeten och dess risker. Egenmäktiga förändringar av maskinen fritar tillverkaren från allt ansvar för därav resulterande skador.
- Maskinen får bara användas med originaltillbehör och originalverktyg från tillverkaren.
- Annan användning är felaktig. Skador som då uppstår fritar tillverkaren från ansvar och användaren bär ensam ansvaret och risken.

Observera att våra apparater inte är konstruerade för kommersiell, hantverksmässig eller industriell användning. Vi lämnar ingen garanti när apparaten används i kommersiella eller industriella verksamheter liksom liknande verksamheter.

5. Allmänna säkerhetsanvisningar

I denna driftsanvisning har vi försett ställen som berör din säkerhet med denna symbol: 

Allmänna säkerhetsanvisningar

- Hela användar- och underhållshandboken måste läsas innan maskinen får användas.
- Använd alltid säkerhetsskor för att skydda fötterna mot eventuellt nedfallande virke.
- Använd alltid arbetshandskar under arbetet för att skydda händerna mot spån och splitter som kan uppstå under arbetet.
- Använd alltid skyddsglasögon eller visir för att skydda ögonen mot spån och splitter som kan uppstå under arbetet.
- Det är förbjudet att avlägsna eller ta bort maskinens skydds- och säkerhetsanordningar.

- Det är förbjudet för alla utom användaren att vistas inom maskinens arbetsradie. Personer och djur får inte vistas innanför en 5 meters radie kring maskinen.
- Det är förbjudet att tappa ut gammal olja i naturen. Oljan ska avfallshanteras i enlighet med gällande lagar och bestämmelser i användarlandet.

Risk för skär- eller klämskador på händerna:

- Vidrör aldrig farliga områden medan kilen är i rörelse.

Varning!

Avlägsna aldrig en stam som har klämts fast i klyvkielen med händerna.

Varning!

Dra ut nätstickkontakten innan alla underhållsarbeten.

Varning!

spänningen måste vara samma som anges på typskylten. Förvara dessa instruktioner på ett säkert sätt.

Arbetsplats säkerhet

- Se till att ditt arbetsområde är rent och städad. Oordning och dålig belysning på arbetsplatser kan utgöra en olycksrisk.
- Arbeta aldrig med maskinen i explosiv miljö där det finns antändliga vätskor, gaser eller damm. Elverktyg genererar gnistor som kan antända dammet eller ångorna.
- Barn och andra personer får inte vistas i området medan du använder elverktyget. Du kan förlora kontrollen över maskinen om du blir distraherad.

Elsäkerhet

Obs!

Vid användning av elektriska verktyg ska följande principiella försiktighetsåtgärder beaktas som skydd mot elektrisk stöt, skaderisk och brandfara. Läs alla dessa anvisningar innan du använder elverktyget och förvara säkerhetsanvisningen på ett säkert ställe.

- Maskinens stickkontakt måste passa i eluttaget. Du får inte ändra stickkontakten på något sätt. Använd inte adapterkontakter tillsammans med jordade maskiner. Intakta stickkontakter och uttag som passar till dessa minskar risken för elstötar.
- Undvik att vidröra jordade delar, exempelvis rör, radiatorer, spisar och kylskåp, med kroppen. Risken för elstötar ökar om din kropp är jordad.
- Utsätt inte maskinen för regn eller väta. Vatten som tränger in i en elektrisk apparat ökar risken för elstötar.

- Använd kabeln endast i avsett syfte. Den får inte användas till att bära eller hänga upp maskinen, eller till att dra ut kontakten ur eluttaget. Håll kabeln borta från värme, olja, föremål med vassa kanter och rörliga maskindelar. Skadade eller tilltrasslade sladdar ökar risken för elstötar.
- Om du använder en förlängningskabel när du arbetar med ett elverktyg utomhus måste den vara godkänd för utomhusbruk. Förlängningskablar som är godkända för utomhusbruk minskar risken för elstötar.
- Anslut elverktyget till elnätet via ett skyddsuttag säkrat med maximalt 16A. Vi rekommenderar montering av en felström-skyddsanordning med en nominell utlösningström på maximal 30 mA. Rådfråga en elinstallatör.

Personsäkerhet

- Användaren måste vara minst 18 år.
- Barn får inte arbeta med den här produkten.
- Var uppmärksam, tänk på vad du gör och använd ditt förnuft när du arbetar med elverktyg. Använd inte maskinen om du är trött eller påverkad av droger, alkohol eller mediciner.
- Ett ögonblick av uppmärksamhet under arbetet med maskinen kan resultera i allvarliga skador.
- Använd personlig skyddsutrustning och ha alltid skyddsglasögon på dig. Personlig skyddsutrustning anpassad till elverktygets användning, som munskydd, halksäkra säkerhetsskor, skyddshjälm och hörselskydd, minskar risken för personskadorna.
- Använd hörselskydd. Buller kan orsaka hörselskador.
- Bär andningsmask. När du arbetar med trä och andra material kan hälsovådligt damm uppstå. Asbesthaltigt material får inte bearbetas!
- Använd skyddsglasögon. Om gnistor uppstår under arbetet eller det yr flisor, spån och damm från maskinen, kan det orsaka synförlust.
- Undvik att starta maskinen oavsiktligt. Se till att strömbrytaren är i läget "AV" innan du sätter in kontakten i eluttaget.
- Olyckor kan inträffa om man bär maskinen med ett finger på brytaren eller om maskinen är tillslagen när den ansluts till strömförsörjningen.
- Ta bort alla inställningsverktyg eller skruvnycklar innan du startar maskinen. Ett verktyg eller en skruvmejsel inuti en roterande maskindel kan orsaka personskadorna.
- Överskatta inte din egen förmåga. Se till att stå säkert, och behåll balansen hela tiden. Då har du bättre kontroll över maskinen om något oförutsett inträffar.

- Använd lämpliga arbetskläder. Använd inte löst sittande kläder eller smycken. Håll hår, kläder och handskar på avstånd från rörliga delar. Löst sittande kläder, smycken eller långt hår kan fastna i rörliga delar.

Varsam hantering och användning av elverktyg

- Överbelasta inte verktyget. Använd det elverktyg som är avsett för arbetet. Du arbetar bättre och säkrare i det angivna effektområdet med ett elverktyg som är avsett för arbetet.
- Använd inte ett elverktyg med defekt brytare. Ett elverktyg som inte kan startas/stängas av längre är farligt och måste repareras.
- Dra ut kontakten ur eluttaget innan du gör apparatinställningar, byter tillbehör eller ställer undan apparaten. Denna försiktighetsåtgärd förhindrar oavsiktlig maskinstart.
- Förvara elverktyg som inte används utom räckhåll för barn. Låt inte personer som inte känner till hur apparaten används eller som inte har läst denna bruksanvisning använda apparaten. Elverktyg utgör en fara om de används av oerfarna personer.
- Var noggrann vid maskinskötseln. Kontrollera att rörliga delar fungerar som de ska och inte är fastklämda, kontrollera om delar är brutna eller så pass skadade att det inverkar på apparatens funktion. Skadade delar ska repareras innan du börjar använda maskinen igen.
- Många olyckor orsakas av dåligt underhållna elverktyg. Håll klyvdelar vassa och rena. Skärverktyg som underhålls noga och hålls vassa fastnar inte så ofta och är lättare att styra.
- Använd elverktyg, insatsverktyg osv. enligt dessa instruktioner och enligt föreskrifterna gällande den specifika maskintypen. Ta även hänsyn till arbetsförhållandena under ditt arbete.
- Farliga situationer kan uppstå om elverktyg används för andra ändamål än de är avsedda för.

Service

- Låt apparaten repareras av kvalificerad personal som använder originalreservdelar. Detta säkerställer att apparatens säkerhet bibehålls.

Varning!

Elverktyg alstrar ett elektromagnetiskt fält under drift. Under vissa förhållanden kan fältet störa aktiva eller passiva medicinska implantat.

För att minska risken för dödsfall eller allvarliga skador rekommenderar vi därför personer med medicinska implantat till att höra med sin läkare och kontakta tillverkaren av det medicinska implantatet innan elverktyget används.

Särskilda säkerhetsanvisningar för vedklyv

⚠ Försiktighet!

Rörliga maskindelar. Stick inte in händerna i klyvområdet.

⚠ VARNING!

Det finns särskilda faror med att använda denna kraftiga maskin. Var särskilt noga med att sörja för att du själv och personer i närheten är säkra. Du måste alltid vidta grundläggande förebyggande säkerhetsåtgärder för att minska risken för personskador och andra faror.

Maskinen får endast användas av en person i taget.

- Försök inte klyva virke som är större än maskinens rekommenderade upptagningskapacitet.
- Virket får inte innehålla spik eller ståltråd som kan flyga ut eller skada maskinen.
- Virket ska ha brett avsågade ändar, alla grenar måste tas bort från virket.
- Träet ska alltid klyvas i fiberriktningen. För inte in träet på tvären mot vedklyven när du klyver virket, det kan skada vedklyven.
- Användarna måste styra maskinen med båda händerna, utan att ersätta styrningen med någon annan anordning.
- Maskinen får endast användas av vuxna som har läst bruksanvisningen innan de börjar arbeta med den. Ingen som inte har läst denna handbok får använda maskinen.
- Klyv aldrig två bitar virke samtidigt. Virke kan flyga ut, vilket medför fara.
- Fyll inte på med virke eller ersätt en bit virke med en annan under klyvningen. Detta är mycket farligt.
- När maskinen är igång måste personer och djur hålla ett avstånd på minst en 5 meters radie kring vedklyven.
- Du får inte ändra vedklyvens skyddsanordningar eller arbeta utan dem.
- Tvinga inte en vedklyv med cylindertryck att klyva mycket hårt virke längre än 5 sekunder. Överhettad olja under tryck kan skada maskinen. Stoppa maskinen, vrid virket 90° och försök att klyva virket igen. Om virket fortfarande inte går att klyva innebär det att virket är för hårt för maskinens kapacitet och måste tas bort för att inte skada vedklyven.

- Lämna aldrig en maskin som är igång utan uppsikt. Stoppa maskinen och dra ut elkontakten när du inte arbetar med den.
- Använd inte maskinen i närheten av naturgas, bensinrännor eller andra brännbara material.
- Du får aldrig öppna kopplingsboxen eller motorkapslingen. Kontakta en behörig elektriker om det skulle vara nödvändigt.
- Säkerställ att maskinen och elsladden aldrig kommer i kontakt med vatten.
- Hantera strömkabeln aktsamt och dra eller slit inte i den för att dra ut kontakten. Håll kabeln borta från mycket hög värme, olja och föremål med vassa kanter.
- Var uppmärksam på temperaturförhållandena när du arbetar. Extremt höga eller låga temperaturer kan medföra funktionsstörningar.
- Om det är första gången du ska använda vedklyven bör du först få praktiska instruktioner av en erfaren användare och stå under hans eller hennes uppsikt den första tiden du arbetar.

Innan arbetet ska du kontrollera

- om maskinens samtliga funktioner fungerar korrekt
- om alla säkerhetstekniska anordningar fungerar korrekt (tvåhands- säkerhetskoppling, nödstoppsbrytare)
- om maskinen kan stängas av korrekt
- om maskinen är korrekt inställd (virkets arbetsbord, virkets hållarklor, klyvkilens höjd)

Se alltid till att arbetsområdet är fritt från hinder (t.ex. ved) under arbetet.

Särskilda varningar när vedklyven är i drift

Det finns särskilda faror vid arbete med denna kraftiga maskin. Var särskilt noga med att sörja för att du själv och personer i närheten är säkra.

Hydraulik

Använd aldrig maskinen om det föreligger fara på grund av hydraulvätska. Kontrollera om det finns läckor i hydraulsystemet innan du börjar använda vedklyven. Säkerställ att maskinen och dess arbetsområde är rena och att det inte finns några oljefläckor. Hydraulvätska kan innebära fara på grund av att du kan halka och falla, att händerna glider under arbetet med maskinen eller att brandfara kan uppstå.

Elsäkerhet

- Maskinen får inte användas om det föreligger faror på grund av elektricitet. Elektriska maskiner får inte användas i fuktiga omgivelningar.

- Maskinen får inte användas med sladdar och förlängnings-sladdar som inte är lämpade för ändamålet.
- Använd aldrig maskinen om den inte är ansluten till ett korrekt jordat uttag som motsvarar den effekt som anges på etiketten samt är skyddat med en säkring.

Mekaniska faror

Vedklyvning medför särskilda mekaniska faror.

- Använd aldrig maskinen utan korrekta skyddshandskar, skor med ståltåhättor och ett godkänt ögonskydd.
- Var försiktig med splitter, undvik stickskador och att maskinen fastnar i virket.
- Försök aldrig klyva för långt eller för kort virke som inte riktigt passar i maskinen.
- Klyv aldrig virke som innehåller spik, ståltråd eller andra föremål.
- Håll området röjt under arbetet. Högar av kluven ved eller sågspån kan skapa en farlig arbetsmiljö. Fortsätt inte arbeta om arbetsplatsen är full av föremål som du kan halka i, snubbla eller falla över.
- Håll åskådare på avstånd från apparaten och låt inte obehöriga använda den.

Kvarstående risker

Maskinen har tillverkats enligt senaste tekniska rön och gällande säkerhetstekniska regler. Trots detta kan det uppstå vissa restrisker vid arbetet.

- Skaderisk för fingrar och händer av klyvverktyget om virket styrs eller stöds olämpligt.
- Personskador genom utslungat arbetsstycke vid felaktig fastsättning eller styrning.
- Hälsofara på grund av ström vid användning av icke korrekta elanslutningskablar.
- Fara till följd av virkets egenskaper (grenar, ojämna form osv).
- Hälsofara på grund av ström vid användning av icke korrekta elanslutningskablar.
- Stäng av apparaten och dra ut nätstickkontakten innan du utför inställnings- eller underhållsarbeten.
- Trots alla vidtagna åtgärder kan det finnas restrisker som inte är uppenbara.
- Restrisker kan minimeras genom att säkerhetsanvisningar och ändamålsenlig användning liksom driftmanualen beaktas i sin helhet.
- Undvik att starta maskinen utan avsikt: startknappen får inte vara intryckt när du sätter in kontakten i eluttaget.

- Håll händerna borta från arbetsområdet när maskinen är i drift.
- Vid klyvning kan virkets beskaffenhet (t.ex. sammanväxningar, stamavsnitt med oregelbunden form o.s.v.) göra att det uppstår risker så som utslungning av delar, blockering av klyvredskapet och klämskador.

6. Tekniska specifikationer

Motor V/Hz	230V / 50Hz	400V / 50Hz
Effekt P1	3000 W	2100 W
Uteffekt P2	2200 W	1500 W
Driftläge	S6 40%	S6 40%
Motorhastighet min ⁻¹	2800	2800
Fasvärdare	-	ja
Mått L x B x H	850 x 915 x 1495 mm	850 x 915 x 1495 mm
Bordshöjd	800 mm	
Arbetshöjd	920 mm	
Trälängd min. - max.	10 - 55 cm	
Trärdiameter min. - max.:	8 - 30 cm	
Effekt max.	7 t	
Cylinderslag	495 mm	
Matningshastighet	4,5 cm/s	
Backningshastighet	16,5 cm/s	
Oljemängd	3,5 l	
Vikt ca.	98,5 kg	94,5 kg

Med förbehåll för tekniska ändringar!

Buller

⚠ Varning: Buller kan ha allvarlig inverkan på din hälsa. Om maskinens buller överstiger 85 dB bör du använda ett lämpligt hörselskydd.

Typvärden buller (230V~)

Ljudeffektnivå L_{WA}	97,4 dB
Ljudtrycksnivå L_{pA}	89,8 dB
Osäkerhet $K_{WA/pA}$	3 dB

Typvärden buller (400V~)

Ljudeffektnivå L_{WA}	98 dB
Ljudtrycksnivå L_{pA}	89,8 dB
Osäkerhet $K_{WA/pA}$	3 dB

*Driftläge S6, 40 % periodisk kontinuerlig drift med intermittent belastning. Driften består av starttid, en period med konstant belastning och en tomgångsperiod. Arbetscykeln omfattar 10 minuter, där tillkopplingsperioden utgör 40 % av arbetscykeln.

Tryckkraft:

Prestandanivån för den inbyggda hydraulpumpen kan nå en kortvarig trycknivå för en klyvkraft på upp till 7 ton. I grundinställningen är de hydrauliska delarna fabriksinställda till cirka 10 % lägre prestandanivå.

Av säkerhetsskäl får grundinställningarna inte justeras av användaren.

Observera att yttre förhållanden såsom drift- och omgivningstemperatur, lufttryck och fuktighet påverkar hydrauloljans viskositet.

Dessutom kan tillverkningsstoleranser och underhållsfel påverka den uppnåbara trycknivån.

7. Uppackning

Öppna förpackningen och ta ut apparaten försiktigt. Ta bort förpackningsmaterialet samt förpacknings- och transportsäkringar (i förekommande fall). Kontrollera att leveransomfånget är fullständigt.

Kontrollera apparaten och tillbehör beträffande transportsador. Vid reklamationer måste transportören genast meddelas. Senare reklamationer kan inte behandlas. Om möjligt, förvara förpackningen fram till utgången av garantiperioden.

Bekanta dig med apparaten med hjälp av bruksanvisningen innan den används.

Använd bara originaldelar till tillbehören och till slit- och reservdelarna. Reservdelar hittar du hos din fackhandlare.

Ange våra artikelnummer och apparattyp samt tillverkningsår vid beställningar.

⚠ OBS!

Apparat och förpackningsmaterial är inga leksaker! Barn får inte leka med plastpåsar, folie och smådelar! Risk för kvävning eller andra skador!

8. Uppställning/Före idrifttagning

8.1 Montera hjul (7) (bipackspåse A)

- Lossa sexkantsskruven på förbindningsstycket (bild 3 (1)) tills hjulaxeln passar in i fliken.
- Sätt in hjulaxeln i förbindningsstycket (bild 3 (2)).
- Dra åt den tidigare lossade skruven.
- Fäst nu hjul och skiva.
- Fäst hjulen med en splint på axeln.
- Fäst slutligen den lilla hjulkapseln. Upprepa denna process på andra sidan.

8.2 Montera bord (5)

- Lossa skruven med stjärngrepp (bild 4).
- Fäll nu ut de båda sidostöden (11) så som visas på bild 5.
- Placera nu bordet i hållaren och dra åt den tidigare släppta skruven med stjärngreppet igen (bild 6 (2)).

8.3 Montering manöverarmar kompl. (10) (bipackspåse B)

Armens handtag pekar utåt!

- Sätt in sexkantsskruven och brickan genom borrhålen på manöverarmen (bild 7 (1)).
- Sätt in manöverarmen (A) i vippbrytaren (B) (bild 7 (2)).
- Placera rundbrickan (7a) mellan manöverarmen och bänken (bild 7 (2)).
- Dra åt sexkantsskruven med bricka och en självlåsande mutter nedanifrån.
- Obs: Dra åt den självlåsande muttern så hårt att manöverarmen helt kan röra sig åt vänster och höger.
- Fixera den andra manöverarmen enligt den beskrivna metoden på andra sidan.

8.4 Montera klor (bipackspåse C)

- Fäst de extra fästena (D) med vardera två krysskruvar, brickor och muttrar i klorna (bild 8). Se till att det längre extra fästet fästas i klon (4). Det kortare extra fästet måste fästas i klon (4a).
- Placera de justerbara klorna på de redan svetsade sexkantsmuttrarna och säkra dem med de medföljande skruvarna med stjärngrepp och brickorna (bild 8).
- Observera att spetsarna, som är fästa vid klorna, måste peka på varandra efter montering (bild 9).

⚠ OBS!

Montera klart apparaten före idrifttagning!

9. Idrifttagning

Maskinen måste ställas upp så att den står stadigt på ett stabilt och jämnt underlag (t.ex. betonggolv).

För att maskinen garanterat ska stå stadigt måste den skruvas fast med två pluggar och skruvar (minst M10 x 80) i golvet. (Se bild 15)

Försäkra dig om att maskinen är komplett monterad enligt anvisningen. Kontrollera före varje användning:

- anslutningsledningar för defekta områden (sprickor, snitt och liknande),
- eventuella skador på maskinen,
- om alla skruvar är fast åtdragna,
- hydrauliken avseende läckor och
- oljenivån,
- strömbrytaren avseende funktion.

Kontrollera oljenivån (bild 13)

Hydraulsystemet är ett slutet system med en oljetank, oljepump och reglerventil. Kontrollera oljenivån regelbundet före varje idrifttagning. För låg oljenivå kan skada oljepumpen. Oljenivån måste ligga inom den mellersta markeringen på oljemätstickan. Klyvpelaren måste köras in innan testet, maskinen måste vara plan. Vrid in oljemätstickan helt för att mäta oljenivån.

Funktionskontroll

Ett funktionstest bör utföras före varje användning.

Åtgärd:	Resultat:
Tryck ner båda handtagen.	Klyvkniven går ner - upp till ca 10 cm ovanför bordet.
Släpp ett handtag i taget.	Klyvkniven förblir i vald position.
Släpp båda handtagen.	Klyvkniven rör sig tillbaka till det övre läget.

Oljenivån ska kontrolleras inför varje användning, se kapitel "Underhåll"!

Avluftning (bild 14)

Avlufta hydraulsystemet innan du startar klyvredskapet.

- Lossa ventilationsluckan (15) några varv så att luft kan komma ut ur oljetanken.
- Lämna kåpan öppen under drift.
- Stäng kåpan innan du flyttar klyvredskapet, annars kan olja läcka ut.

Om hydraulsystemet inte är ventilerat kommer den instängda luften att skada tätningarna och därmed klyvredskapet!

Slagbegränsning för kort virke (bild 10)

Nedre klyvknivens position ca 10 cm ovanför klyvbordet

- Flytta klyvkniven till önskat läge och släpp en av manöverarmarna.
- Stäng av motorn.
- Släpp den andra manöverarmen.
- Lossa skruven med stjärngrepp (10a).
- Lyft slagjusteringsstången (8) tills fjädern stoppar den.
- Dra åt skruven med stjärngrepp (10a) igen.
- Slå på motorn.
- Kontrollera det övre läget.

På-/avslagning (12)

Tryck på den gröna knappen för att slå på.

Tryck på den röda knappen för att stänga av.

Anvisning: Kontrollera innan varje användning funktionen för på-/avslagningenshheten genom att slå på och av den en gång.

Återstartssäkring vid strömavbrott (nollspänningstlösare)

I händelse av strömavbrott, oavsiktlig dragning i kontakten eller en defekt säkring stängs apparaten av automatiskt. För att slå på den igen, tryck på den gröna knappen på kopplingsenheten igen.

Klyvning

- Placera virket på bordet, håll fast det med båda handtagen, tryck ner handtagen så snart klyvkniven tränger in i virket, tryck handtagen utåt samtidigt som du trycker nedåt med jämnt tryck. Detta förhindrar att tryck utövas på hållarplattan.
- Klyv endast virke som just sågats av.
- Klyv virket vertikalt.
- **Klyv aldrig liggande eller horisontellt.**
- Använd lämpliga handskar vid klyvning av virke.
- **Observera skaderisk! Avlägsna inte fastklämt virke med händerna utan slå alltid ut det mot klyvriktningen.**

Obs! Förvaringsborden på sidorna får inte användas som klyvunderlag/klyvbord.

Efter arbetet

- Flytta klyvkniven till lägre läge.
- Släpp en av manöverarmarna.
- Stäng av apparaten och dra ut nätstickkontakten.
- Stäng avluftningsskruven.
- Följ de allmänna underhållsanvisningarna.

10. Elektrisk anslutning

Den installerade elmotorn är ansluten så att den är redo för drift. Anslutningen motsvarar gällande VDE- och DIN-bestämmelser.

Kundens nätanslutning liksom den använda förlängningskabeln måste motsvara dessa föreskrifter.

Använd en bärbar personlig skyddsbrytare (PRCD) om jordfelsbrytaren (RCD) i matningsnätet har en nominell restström på max. 0,03 A inte tillhandahålls.

- Produkten uppfyller kraven i EN 61000-3-11 och omfattas av specialvillkor för anslutningen. Det betyder att man inte får använda vilka anslutningsställen som helst.
- Produkten kan vid olämpliga nätförhållanden leda till övergående spänningsvariationer.
- Produkten är enbart avsedd att användas på anslutningspunkter som
 - a) inte överskrider den maximalt tillåtna nätimpedansen "Z"
($Z_{\max} = 0,354 \Omega (230V) / 1,043 \Omega (400V)$), eller
 - b) har en konstant strömbelastningsförmåga hos nätet på minst 100 A för varje fas.
- Du måste som användare se till att ett av de beskrivna kraven a) eller b) uppfylls för anslutningsstället. Du bör kontakta energileverantören.

Trasig elanslutningskabel

På elektriska anslutningskablar uppstår det ofta isolations-skador.

Orsaker till detta kan vara:

- tryckställen när anslutningssladdar förs genom fönster- eller dörröppningar,
- knäckställen genom felaktigt fastsättning eller dragning av anslutningssladden,
- snittställen genom att anslutningssladden körts över,
- isolations-skador genom ryck ur vägguttaget,
- sprickor genom isolationens åldring.

Sådana skadade elanslutningskablar får inte användas och är på grund av isolations-skadorna livsfarliga.

Kontrollera regelbundet om de elektriska anslutningskablar är skadade. Kontrollera att anslutningskabeln inte är ansluten till elnätet vid kontrollen.

Elektriska anslutningskablar måste motsvara tillämpliga VDE- och DIN-bestämmelser. Använd endast anslutningssladdar med märkningen H07RN.

Enligt föreskrift ska typbeteckningen vara tryckt på anslutningskabeln.

Om en enfas-växelströmsmotor används rekommenderar vi en säkring på C 16 A eller K 16 A till maskiner med hög startström (från 3 000 watt)!

Växelströmsmotor 230 V~ / 50 Hz

Nätspänning 230 V~ / 50 Hz

Nätanslutningen och förlängningsledningen måste ha 3 ledare = P + N + SL. - (1/N/PE).

Förlängningsledningar måste ha en minsta area på 1,5 mm².

Nätanslutningen avsäkras med max. 16A.

Trefasmotor 400 V~ / 50 Hz

Nätspänning 400 V~ / 50 Hz

Nätanslutningen och förlängningsledningen måste ha 5 ledare = 3 P + N + SL. - (3/N/PE).

Förlängningsledningar måste ha en minsta area på 1,5 mm².

Nätanslutningen avsäkras med max. 16 A

Vid nätanslutning eller platsbyte måste rotationsriktningen kontrolleras. Eventuellt måste polariteten växlas. Vrid polomkopplingsanordningen i apparatstickkontakten.

11. Rengöring

Obs!

Dra ut nätstickkontakten före alla rengöringsarbeten.

Vi rekommenderar att apparaten rengörs direkt efter varje användning.

Torka av spån och damm från maskinen med en duk med jämna mellanrum.

Rengör maskinen regelbundet med en fuktig trasa och lite såpa. Använd inga rengörings- eller lösningsmedel. De skulle kunna angripa enhetens plastdelar. Se till att det inte tränger in vatten i apparaten.

12. Transport

△ Obs!

Dra ut nätstickkontakten före transport.

För att transportera vedklyven måste klyvkniven köras hela vägen ner. Tippa klyvredskapet lätt med handtaget på klyvpelaren tills maskinen lutar på hjulen och kan flyttas bort (bild 11).

13. Förvaring

⚠ Obs!

Dra ut nätstickkontakten före transport.

Flytta klyvkniven till det nedre läget innan apparaten förvaras.

Lagra apparaten och dess tillbehör på en mörk, torr och frostfri plats som inte är tillgänglig för barn. Den optimala lagertemperaturen ligger mellan 5 och 30 °C. Förvara verktyget i originalförpackningen.

Täck över verktyget för att skydda det mot damm eller fukt. Förvara bruksanvisningen vid verktyget.

14. Underhåll

Obs!

Dra ut nätstickkontakten före alla underhållsarbeten.

När byter jag oljan?

Första oljebytet efter 50 drifttimmar, därefter var 500:e driftimme.

Oljebyte (bild 12)

- Dra tillbaka klyvpelaren helt.
- Placera en behållare med minst 6 liters kapacitet under klyvredskapet.
- Lossa oljemätstickan 14.
- Öppna oljeavtappningspluggen 12a under oljetanken så att oljan kan rinna ut.
- Stäng oljeavtappningsskruven 12a igen.
- Fyll i 3,5 liter ny hydraulolja med en ren tratt.
- Skruva fast oljemätstickan igen.

Avfallshandera uttjänt olja korrekt på en anvisad uppsamlingsplats för gammal olja. Det är förbjudet att hälla ut gammal olja på marken eller att blanda den med annat avfall.

Vi rekommenderar HLP 32-seriens olja.

Klyvredskapsstäng

Klyvredskapets stäng måste smörjas lätt innan idrifttagningen. Detta förlopp måste upprepas var 5:e driftimme. Applicera fett lätt. **Stängan får inte vara torr.**

Hydraulsystem

Hydraulsystemet är ett slutet system med en oljetank, oljepump och reglerventil.

Det fabriksinställda systemet får inte ändras eller manipuleras.

Kontrollera regelbundet oljenivån.

För låg oljenivå skadar oljepumpen. Kontrollera regelbundet om hydraulanslutningar och skruvförband är täta - efterdra om det behövs.

Anslutningar och reparationer

Anslutningar och reparationer av elektrisk utrustning får endast utföras av behöriga elektriker.

Uppge följande information om du har frågor:

- Motors strömtyp
- Uppgifter på maskinens typskylt
- Motoruppgifter på typskylten

Serviceinformation

Tänk på att produktens följande delar slits naturligt eller under bruk, eller att följande delar används som förbrukningsmaterial.

Slitdelar*: Klyvkils-/klyvstångsstyrningar, hydraulolja

* Ingår inte obligatoriskt i leveransomfånget!

Du kan få reservdelar och tillbehör från vårt servicecenter. För att göra detta, skanna QR-koden på förstasidan.

15. Avfallshandling och återvinning

Anvisningar beträffande förpackningen



Förpackningsmaterialen kan återvinnas. Avfallshandera förpackningar miljövänligt.

Anvisningar beträffande den tyska lagen om distribution, återtagning och miljövänlig avfallshandling av elektriska och elektroniska apparater (Elektro- und Elektronikgerätegesetz - ElektroG)



Uttjänta elektriska och elektroniska apparater ska inte kastas i hushållssoporna utan lämnas till separat insamling respektive avfallshandling!

- Uttjänta vanliga och uppladdningsbara batterier, som inte är fast monterade i den uttjänta apparaten, måste tas ut utan skador före överlämnningen! Batteriers avfallshandling regleras i batterilagstiftningen.

- Innehavare respektive användare av elektriska och elektroniska apparater är enligt lagstiftning förpliktade till återlämning efter apparaternas användning.
- Slut användaren ansvarar själv för raderingen av de egna personuppgifterna på den uttjänta apparat som ska avfallshanteras!
- Symbolen med den överkryssade soptunnan betyder att uttjänta elektriska och elektroniska apparater inte får kastas i hushållssoporna.
- Uttjänta elektriska och elektroniska apparater kan lämnas avgiftsfritt på följande ställen:
 - Offentliga avfallshanterings- respektive samlingsställen (t.ex. kommunala återvinningsenheter).
 - Inköpsställen för elektriska apparater (stationära och online), om handlare är skyldiga att ta emot eller frivilligt erbjuder detta.
 - Man kan kostnadsfritt lämna upp till tre uttjänta elektriska apparater per apparattyp, med en kantlängd på maximalt 25 centimeter, hos tillverkaren utan att först köpa en ny apparat av denne, eller lämna dem till ett annat auktoriserat samlingsställe på närmare håll.
 - Kontakta respektive kundservice för information om tillverkarnas och distributörernas övriga, kompletterande villkor för återlämning.
- Om tillverkaren levererar en ny elektrisk apparat till ett privat hushåll kan denne ordna med avgiftsfri hämtning av den uttjänta elektriska apparaten, efter förfrågan från slutanvändaren. Kontakta tillverkarens kundservice angående detta.
- Dessa uppgifter gäller endast för apparater som installeras och säljs i länderna i den Europeiska unionen och som omfattas av det europeiska direktivet 2012/19/EU. I länder utanför Europeiska unionen kan avvikande bestämmelser gälla för avfallshandling av uttjänta elektriska och elektroniska apparater.

Kommun- eller stadsförvaltningen kan ge information om hur uttjänta apparater kasseras.

Bränsle och oljor

- Bränsletanken och behållaren med motorolja måste tömmas innan apparaten avfallshanteras!
- Bränsle och motorolja ska inte kastas i hushållssoporna utan lämnas till separat insamling respektive avfallshandling!
- Tomma olje- och bränslebehållare måste avfallshanteras miljövänligt.

16. Felsökning











I följande tabell anges felsymptom och det beskrivs hur du kan avhjälpa dem om din maskin någon gång inte skulle fungera som den ska. Om du inte kan lokalisera och avhjälpa problemet på detta sätt, kontakta din serviceverkstad.

Störning	Möjliga orsaker	Åtgärd
Hydraulpumpen startar inte	Spänning saknas	Kontrollera matarledningen
	Motorns termobrytare har stängts av	Låt motorn svalna när den är fränkopplad och starta den igen efter en tid. Genom avsvälningen kopplas termobrytaren åter till automatiskt.
Pelaren flyttar inte ner	Låg oljenivå	Kontrollera oljenivån och fyll på
	En av spakarna är inte ansluten	Kontrollera spakens fastsättning
	Smuts i skenorna	Rengör pelaren
Motorn kör, men pelaren rör sig inte	Fel rotationsriktning av motorn med trefasström	Kontrollera och ändra motorns rotationsriktning

Laitteessa olevien symbolien selitys

Tässä käyttöoppaassa olevien symbolien tarkoituksena on kiinnittää huomiosi mahdollisiin riskeihin. Turvallisuusmerkit ja selitykset on ymmärrettävä tarkalleen oikein. Varoitukset itsessään eivät poista riskejä eivätkä korvaa onnettomuuksien ehkäisyyn tarvittavia toimenpiteitä.

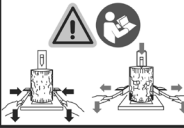
	Lue ohjekirja ennen käyttöönottoa!
	Käytä turvajalkineita.
	Käytä työkasineita.
	Käytä kuulosuojaimia ja suojalaseja.
	Käytä suojakypärää.
	Työalueella ei saa tupakoida.
	Älä päästä hydraulioiljyä maaperään.
	Pidä työalueesi järjestyksessä! Epäjärjestys voi johtaa onnettomuuksiin!
	Hävitä käytetty öljy asianmukaisesti (käytetyn öljyn keräyspaikkaan). Käytetyn öljyn päästäminen maaperään tai sekoittaminen muihin jätteisiin kielletty.
	Suoja- ja turvalaitteiden poistaminen tai muuttaminen on kielletty.
	Vain käyttäjä saa seistä koneen työalueella. Asiattomat henkilöt ja koti- ja hyötyeläimet on pidettävä loitolla vaara-alueesta (vähimmäisetäisyys 5 m).
	Älä poista kiinni juuttuneita runkoja käsin.

	<p>Älä käytä laitetta märissä olosuhteissa! Suojattava kosteudelta!</p>
	<p>Huomio! Sammuta moottori ja vedä virtapistoke irti pistorasiasta ennen kuin alat suorittaa korjaus-, huolto- ja puhdistustöitä.</p>
	<p>Viihto- ja puristumisvaara; älä koskaan laita käsiäsi vaarallisille alueille, kun halkaisuterä liikkuu.</p>
	<p>Suurjännite, hengenvaara!</p>
	<p>Vain yksi henkilö saa käyttää konetta!</p>
	<p>Avaa ilmanpoistoruuvia noin 2 kierrosta ennen töiden aloittamista. Sulje ennen kuljetusta.</p>
	<p>Huomio! Liikkuvat työkalut!</p>
	<p>Älä kuljeta laitetta lappeellaan!</p>
	<p>Nostokohta</p>
	<p>Huomio! Lue käyttöohje ennen käyttöä. Käytä ohjeiden ja määräysten mukaisia kahvoja.</p>
	<p>Tuote vastaa voimassa olevia eurooppalaisia direktiivejä.</p>
<p>△ Huomio!</p>	<p>Tämän käyttöohjeen turvallisuuteen liittyvät kohdat on merkitty tällä merkillä.</p>
	<p>Tuote on sovellettavien Serbian ohjeiden mukainen.</p>

Sisällysluettelo:**Sivu:**

1.	Johdanto	246
2.	Laitteen kuvaus.....	246
3.	Toimituksen sisältö	246
4.	Määräystenmukainen käyttö	246
5.	Yleiset turvallisuusohjeet.....	247
6.	Tekniset tiedot.....	250
7.	Purkaminen pakkauksesta	251
8.	Asennus / ennen käyttöönottoa.....	251
9.	Käyttöön ottaminen	252
10.	Sähköliitäntä	253
11.	Puhdistus	253
12.	Kuljetus	254
13.	Varastointi	254
14.	Huolto	254
15.	Hävittäminen ja kierrätys.....	255
16.	Ohjeet häiriöiden poistoon.....	255
17.	Vaatimustenmukaisuusvakuutus	355

1. Johdanto

Valmistaja:

Scheppach GmbH
Günzburger Straße 69
D-89335 Ichenhausen

Arvoisa asiakas,

toivotamme sinulle paljon iloa ja menestystä työskennellessäsi uudella laitteellasi.

Huomautus:

Tämän laitteen valmistaja ei tuotevastuulain mukaan vastaa vahingoista, joita aiheutuu tälle laitteelle tai tämän laitteen käytön seurauksena, jos vahinkotapaus liittyy johonkin seuraavista:

- Epäasianmukainen käsittely
- Käyttöohjeen laiminlyönti
- Ulkopuolisten, valtuuttamattomien henkilöiden toimesta tehdyt korjaukset
- Muiden kuin alkuperäisten varaosien asennus ja vaihtaminen
- Määräystenvastainen käyttö
- Sähkölaitteiden rikkoutumiset laiminlyötäessä kansallisia sähköä koskevia määräyksiä ja asetuksia.

Huomaa:

Lue käyttöohjeen koko sisältö ennen asennusta ja käyttöönottoa.

Tämän käyttöohjeen tarkoituksena on helpottaa laitteeseen perehtymistä ja sen määräystenmukaisten käyttömahdollisuuksien hyödyntämistä.

Käyttöohje sisältää tärkeitä ohjeita turvalliseen, asianmukaiseen ja taloudelliseen työskentelyyn laitteella ja tietoja siitä, miten vältetään vaaroja, säästetään korjauskustannuksissa, ehkäistään seisokkeja ja parannetaan laitteen luotettavuutta ja pidennetään sen käyttöikää. Tässä käyttöohjeessa olevien turvallisuusohjeiden lisäksi on ehdottomasti huomioitava kansalliset laitteen käyttöä koskevat määräykset.

Säilytä käyttöohjetta laitteen yhteydessä muovikuorensa lialta ja kosteudelta suojattuna. Jokaisen käyttöhenkilön on luettava se huolellisesti ja noudatettava sitä tunnontarkasti aina ennen työn aloittamista.

Laitteen parissa saavat työskennellä vain sellaiset henkilöt, jotka ovat saaneet tarvittavat tiedot laitteen käytöstä ja siihen liittyvistä vaaroista. Määrättyä alikärajaa on noudatettava.

Tämän käyttöohjeen sisältämien turvallisuusohjeiden ja maasi erityisten määräysten lisäksi on noudatettava voimassa olevia yleisiä samanlaisten koneiden käyttöä

koskevia teknisiä sääntöjä.

Emme ota vastuuta onnettomuuksista tai vahingoista, jotka seuraavat tämän käyttöohjeen ja turvallisuusohjeiden laiminlyönnistä.

2. Laitteen kuvaus

1. Kuljetuskahva
2. Halkaisukiila
3. Halkaisupylväs
4. Säädettävät kynnet
5. Pöytä
6. Suojus
7. Pyörät
8. Iskunpituuden säätötanko
9. käyttökahva
10. Täydelliset käyttövarret
11. Pöytäalusta (sivulla)
12. Kytkin- / pistokeyhdistelmä
13. Moottori
14. Öljynmittatikku
15. Ilmanpoistokorkki

3. Toimituksen sisältö

- A. halkaisukone
- B. Käyttövarret
- C. Säädettävät kynnet
- D. Lisäpidikkeet
- E. Pyörät
- F. Lisävarustepussi (A, B, C)
- G. käyttöohje
- H. Pöytä ja pöytäalustat

4. Määräystenmukainen käyttö

Konetta saa käyttää vain sen käyttötarkoituksen mukaisesti. Kaikki muunlainen käyttö katsotaan määräystenvastaiseksi käytöksi. Kaikista näin syntyneistä vahingoista ja tapaturmista vastaa käyttäjä, ei valmistaja. Määräystenmukaiseen käyttöön kuuluu myös turvallisuusohjeiden ja asennusohjeen sekä käyttöohjeessa olevien ohjeiden huomioiminen.

Konetta käyttävien ja huoltavien henkilöiden on perehdyttävä niihin ja heillä on oltava tiedot mahdollisista vaaroista.

Sen lisäksi voimassa olevien tapaturmantorjuntamääräyksiä on noudatettava tunnontarkasti.

Muita yleisiä työterveys- ja turvateknisiä säädöksiä on noudatettava.

Jos koneeseen tehdään muutoksia, valmistaja ei ota mitään vastuuta siitä aiheutuvista vahingoista.

- Hydraulista halkaisukonetta saa käyttää vain pystyasennossa, puita saa halkaista vain pystyasennossa kuidun suuntaan. Halkaistavien puiden mitat: Puun pituus min. - maks.: 10–55 cm Puun halkaisija vähint. - enint.: 8–30 cm
- Älä koskaan halkaise puuta lappeellaan tai puun sydän suuntaa vastaan.
- Valmistajan määrittämiä turvallisuus-, työ- ja huoltomääräyksiä ja teknisissä tiedoissa annettuja mittoja on noudatettava.
- Asianmukaiset tapaturmantorjuntamääräykset ja muut yleisesti voimassa olevat turvatekniset määräykset on huomioitava.
- Vain koneeseen perehtyneet henkilöt, jotka ovat saaneet koulutusta koneella työskentelyyn liittyvistä vaaroista, saavat käyttää, huoltaa tai korjata konetta. Jos koneeseen tehdään omavaltaisia muutoksia, valmistaja ei ota mitään vastuuta siitä aiheutuvista vahingoista.
- Konetta saa käyttää vain valmistajan alkuperäisillä lisävarusteilla ja alkuperäisillä työkaluilla.
- Kaikki tämän ylittävä käyttö katsotaan määräysten vastaiseksi käytöksi. Valmistaja ei vastaa siitä aiheutuvista vahingoista; käyttäjä on yksin vastuussa.

Huomaa, että laitteitamme ei ole tarkoitettu kaupalliseen käyttöön, ammatin harjoittamiseen tai teolliseen käyttöön. Takuu ei ole voimassa, jos laitetta käytetään kaupalliseen tarkoitukseen, käsityöammatin harjoittamiseen tai teollisuudessa tai jossain muussa näitä vastaavassa toiminnassa.

5. Yleiset turvallisuusohjeet

Tämän käyttöohjeen turvallisuuteen liittyvät kohdat on merkitty tällä merkillä: △

Yleiset turvallisuusohjeet

- Käyttö- ja huolto-ohjekirja on luettava kokonaan ennen koneen käyttämistä.
- Käytä aina turvajalkineita suojataksesi jalkojasi niiden päälle mahdollisesti putoavien runkojen aiheuttamilta vammoilta.
- Käytä aina työkasineita suojataksesi kätesi lastuilta ja puun siruilta, joita voi muodostua työskentelyn aikana.
- Käytä aina suojalaseja tai visiiriä suojataksesi silmäsi lastuilta ja puun siruilta, joita voi muodostua työskentelyn aikana.

- Suoja- ja turvalaitteiden poistaminen tai muuttaminen on kielletty.
- On kiellettyä seistä koneen työalueella käyttäjästä katsoen. Muut henkilöt tai eläimet eivät saa olla 5 metriä lähempänä koneesta.
- Käytetyn öljyn päästäminen ympäristöön on kielletty. Öljy on hävitettävä käyttömaan lakisäätöisten määräysten mukaisesti.

△ Käsien viilto- ja puristumisvaara:

- Älä koskaan laita käsiä vaarallisille alueille kiilan liikkuesssa.

△ Varoitus!

Älä koskaan poista käsin runkoa, joka on juuttunut kiilaan.

△ Varoitus!

Vedä virtapistoke irti aina ennen huoltotöitä.

△ Varoitus!

Jännitteen on vastattava tyyppikilvessä olevia tietoja. Säilytä tämä ohje huolellisesti!

Työpaikan turvallisuus

- Pidä työpaikka siistinä ja raivattuna. Epäjärjestys ja huono/puuttuva valaistus työalueilla voi aiheuttaa onnettomuuksia.
- Älä työskentele laitteella räjähdysvaarallisessa ympäristössä, jossa on palavia nesteitä, kaasuja tai pölyjä. Sähkötyökalut muodostavat kipinöitä, jotka voivat sytyttää pölyn tai höyryt.
- Pidä lapset ja muut henkilöt loitolla sähkötyökalusta, kun käytät sitä. Jos huomiosi kiinnittyy muualle, voit menettää laitteen hallinnan.

Sähköturvallisuus

Huomio!

Sähkötyökalujen käytössä on sähköiskulta ja loukkaantumis- ja palovaaralta suojautumisen vuoksi otettava huomioon seuraavat olennaiset turvatoimenpiteet. Lue kaikki nämä ohjeet ennen kuin käytät tätä sähkötyökalua, ja säilytä turvallisuusohjeet varmassa paikassa.

- Laitteen liitäntäpistokkeen täytyy sopia pistorasiaan. Pistoketta ei saa muuttaa millään tavalla. Älä käytä mitään sovintipistoketta yhdessä suojamaadoitettujen laitteiden kanssa. Kun pistoketta ei muunnella ja se sopii pistorasiaan, sähköiskun vaara on pienempi.
- Vältä vartalon kosketusta maadoitettuihin pintoihin, kuten putkiin, lämmittimiin, uuneihin ja jääkaappeihin. Sähköiskun vaara kasvaa, kun vartalosi on maadoitettu.

- Säilytä laitetta sateelta ja kosteudelta suojattuna. Veden pääsy sähkölaitteeseen lisää sähköiskun vaaraa.
- Älä käytä johtoa epätarkoituksenmukaisesti esim. laitteen kantamiseen, ripustamiseen tai pistokkeen irrottamiseen pistorasiasta. Pidä johto loitolla kuumuudesta, öljystä, terävistä reunoista tai liikkuvista laitteen osista. Kun johto on vioittunut tai kierteellä, sähköiskun vaara on suurempi.
- Kun käytät sähkötyökalua ulkona, käytä vain selailaitteen jatkojohtoa, joka on hyväksytty ulkokäyttöön. Ulkokäyttöön hyväksytyt jatkojohdon käyttäminen vähentää sähköiskun vaaraa.
- Liitä sähkötyökalu enintään 16A:n suojatun suojapistorasian kautta verkkovirtaan. Suosittelemme asentamaan vikavirtasuojan, jonka laukaisuvirta on enintään 30 mA. Kysy neuvoa sähköasentajalta.

Ihmisten turvallisuus

- Käyttöhenkilön on oltava vähintään 18-vuotias.
- Lapset eivät saa työskennellä tällä tuotteella.
- Ole tarkkaavainen, toimi varovaisesti ja menettele järkevasti sähkötyökalua käyttäessäsi. Älä käytä laitetta, jos olet väsynyt tai jos olet huumaaivien aineiden, alkoholin tai lääkkeiden vaikutuksen alaisena.
- Huomion herpaantuminen hetkeksikin sähkölaitetta käytettäessä voi johtaa vakaviin loukkaantumisiin.
- Käytä henkilökohtaista suojavarustusta ja aina suojalaseja. Henkilökohtaisen suojavarustuksen, kuten pölynaamarin, turvajalkineiden, suojakypärän tai kuulosuojaimien käyttö sähkötyökalulla tehtävistä töistä riippuen vähentää vammautumisvaaraa.
- Käytä kuulosuojaimia. Melu voi aiheuttaa kuulovamman.
- Käytä hengityssuojainta. Kun työtetään puuta ja muita materiaaleja, voi muodostua terveydelle haitallista pölyä. Asbestia sisältäviä materiaaleja ei saa työstää!
- Käytä suojalaseja. Työskentelyn aikana syntyvät kipinät tai laitteesta sinkoilevat sirpaleet, lastut ja pöly voivat aiheuttaa sokeutumisen.
- Estä tahaton käyttöönotto. Varmista aina ennen virtapistokkeen liittämistä pistorasiaan, että kytkin on OFF-asennossa.
- Jos laitetta kantaessasi pidät sormiasi kytkimellä tai laite on kytkettyä päälle, kun se kytketään virransyöttöön, seurauksena voi olla onnettomuus.
- Poista sääättyökalut tai ruuviavaimet ennen kuin kytket laitteen päälle. Pyörittävässä laitteessa oleva työkalu tai avain voi aiheuttaa vammoja.

- Älä yliarvioi itseäsi. Varmista, että seisot tukevasti ja säilytät aina tasapainon. Näin pidät työkalun paremmin hallinnassa myös odottamattomissa tilanteissa.
- Käytä sopivaa vaatetusta. Älä pidä päälläsi liian väljiä vaatteita tai koruja. Pidä hiuksesi, vaatteesi ja käsineesi loitolla liikkuvista osista. Löysät vaatteet, korut tai pitkät hiukset voivat jäädä kiinni liikkuviin osiin.

Käsittele ja käytä sähkötyökaluja varovaisesti

- Älä yliuormita työkalua. Käytä työssä siihen tarkoitettua sähkötyökalua. Sopivalla sähkötyökalulla työskentelet paremmin ja turvallisemmin ilmoitetulla tehoalueella.
- Älä käytä sähkötyökalua, jonka kytkin on viallinen. Sähkötyökalu, jota ei voi kytkeä asianmukaisesti päälle tai pois päältä, on vaarallinen ja se täytyy korjata.
- Vedä pistoke irti pistorasiasta ennen laitteen säätöä, lisävarusteiden vaihtoa tai laitteen pois laitoa. Nämä varotoimenpiteet estävät laitteen tahattoman käynnistymisen.
- Säilytä käyttämättömiä sähkötyökaluja lasten ulottumattomissa. Älä anna laitetta sellaisten ihmisten käyttöön, jotka eivät ole perehtyneet kyseiseen laitteeseen tai jotka eivät ole lukeneet näitä ohjeita. Kokemattomien henkilöiden käytössä sähkötyökalut ovat vaarallisia.
- Hoida laitetta huolellisesti. Tarkasta, että liikkuvat osat toimivat moitteettomasti ja jumittumatta ja etteivät osat ole murtuneet tai vaurioituneet niin, että laitteen toiminta vaarantuu. Korjauta vialliset osat ennen laitteen käyttöä.
- Monien onnettomuuksien taustalla on sähkötyökalujen huono huolto. Pidä leikkuutyökalut terävinä ja puhtaina. Huolellisesti hoidetut leikkuutyökalut, joissa on terävät leikkuureunat, juuttuvat vähemmän ja ovat kevyemmin ohjailtavissa.
- Käytä sähkötyökaluja, käyttötyökaluja yms. näiden ohjeiden sekä kyseiselle laitetypille määritetyn ohjeistuksen mukaisesti. Huomioi tällöin työolosuhteet ja suoritettava tehtävä.
- Sähkötyökalujen käyttö muuhun kuin niille määritettyihin käyttötarkoituksiin voi johtaa vaarallisiin tilanteisiin.

Huolto

- Korjauta laite vain pätevällä ammattihenkilöllä ja käyttäen vain alkuperäisiä varaosia. Näin varmistetaan laitteen pysyminen turvallisena.

Varoituis!

Tämä sähkötyökalu muodostaa käytön aikana sähkömagneettisen kentän. Tämä kenttä voi joissain olosuhteissa haitata aktiivisten tai passiivisten ihonalaisen lääkinnällisten laitteiden toimintaa.

Vakavien tai hengenvaarallisten vammojen vaaran vähentämiseksi suosittelemme, että ihonalaisia lääkinnällisiä laitteita käyttävät henkilöt neuvottelevat lääkärinsä kanssa ennen kuin alkavat käyttää sähkötyökalua.

Halkaisukonetta koskevat erityiset turvallisuusohjeet

⚠ Huomio!

Liikkuvat koneen osat. Älä laita käsiäsi halkaisualueelle.

⚠ VAROITUS!

Tämän tehokkaan laitteen käytössä voi esiintyä erityisiä vaaroja. Varmista erityisesti oma turvallisuutesi ja muiden ympäristössä olevien henkilöiden turvallisuus. Tärkeitä varoitoimenpideohjeita on aina noudatettava vammautumisriskin ja muiden vaarojen vähentämiseksi.

Vain yksi henkilö saa käyttää konetta.

- Älä koskaan yritä halkaista runkoja, joiden koko ylittää koneen suositellun kapasiteetin.
- Rungoissa ei saa olla nauvoja tai rautalankoja, jotka voivat sinkoilla ympäristöön tai vaurioittaa konetta.
- Rungot on sahattava päistään tasaisiksi ja niistä on poistettava kaikki oksat ennen laitteen käyttöä.
- Halkaise puu aina sen syiden suuntaisesti. Älä aseta ja/tai halkaise puuta poikittain, koska silloin voi halkaisukone voi vioittua.
- Käyttäjän on käytettävä koneen ohjainta molemmin käsin korvaamatta ohjausta toisella laitteella.
- Vain käyttöohjeen lukeneet, täysi-ikäiset henkilöt saavat käyttää konetta. Kukaan ei saa käyttää tätä konetta lukematta ensin ohjekirjaa.
- Älä koskaan halkaise kahta runkoa samalla kertaa, koska puukappaleita voi lentää ulos koneesta, mikä on vaarallista.
- Älä koskaan korjaile puun asentoa tai vaihda puukappaleita käytön aikana, koska se on erittäin vaarallista.
- Kun kone on käytössä, täytyy ihmisten ja eläinten pysytellä vähintään 5 metrin päässä puunhalkaisijasta.
- Älä koskaan muuta puunhalkaisijan suojalaitteita tai työskentele ilman niitä.
- Älä koskaan pakota halkaisukonetta toimimaan sylinterin paineella yli 5 sekunnin ajan halkaistaksesi liian kovaa puuta. Ylikuumentunut paineinen öljy voi

vioittaa konetta. Pysäytä kone ja yritä halkaista puukappale uudelleen käännetyksi sitä 90°. Jos puu ei edelleenkään halkea, se tarkoittaa, että puun koivuus ylittää koneen tehon. Sellainen puukappale on pantava syrjään, jotta puunhalkaisija ei vahingoitu.

- Älä koskaan jätä käynnissä olevaa konetta valvomatta. Pysäytä kone ja irrota se virtalähteestä, kun et työskentele.
- Älä käytä konetta maakaasun, bensiinivanojen tai muiden palavien materiaalien lähellä.
- Älä koskaan avaa kytkinkoteloita tai moottorin suojusta. Ota tarvittaessa yhteyttä pätevään sähköasentajaan.
- Varmista, että kone ja kaapeli eivät koskaan joudu kosketukseen veden kanssa.
- Käsittele virtajohtoa varovaisesti, äläkä irrota verkkojohtoa nykyisemällä tai repimällä sitä. Pidä johdot loitolla liiallisesta kuumuudesta, öljystä ja teräväreunaisista esineistä.
- Huomioi lämpötilaolosuhteet työn aikana. Erittäin alhaiset tai erittäin korkeat ympäristön lämpötilat voivat aiheuttaa toimintahäiriöitä.
- Ensi kertaa konetta käyttävän henkilön on saatava käytännön opastusta puunhalkaisijan käyttöön ja harjoiteltava koneen käyttämistä ennen varsinaisten töiden aloittamista.

Tarkasta aina ennen työskentelyä

- että kaikki laitteen toiminnot toimivat asianmukaisesti
- että kaikki turvatekniset laitteet toimivat asianmukaisesti (kahden käden turvakytin, hätäpysäytyskytkin)
- että laite voidaan kytkeä asianmukaisesti pois päältä
- että laite on säädetty oikein (runkoalusta, rungon kiinnipitokynnet, halkaisukiilan korkeus)

Varmista, että työalueella ei ole työn aikana esteitä (esim. puunpalasia).

Halkaisukoneen käyttöä koskevat erityiset varoitukset

Tämän tehokkaan laitteen käytössä voi esiintyä erityisiä vaaroja. Varmista erityisesti oma turvallisuutesi ja muiden ympäristössä olevien henkilöiden turvallisuus.

Hydrauliikka

Älä koskaan käytä tätä laitetta, jos hydrauliikaneste aiheuttaa vaaraa. Tarkasta halkaisukone ennen käyttöä hydrauliikanesteen vuotojen varalta. Varmista, että laite ja sen työalue ovat puhtaita eikä niissä ole öljyläikkuja. Hydrauliikaneste voi aiheuttaa vaarallisia, koska siihen voi liukastua ja kaatua, kädet luisivat konetta käytettäessä tai voi syttyä tulipalo.

Sähköturvallisuus

- Älä koskaan käytä tätä laitetta, jos on olemassa sähkövirtaan liittyvän vaaran mahdollisuus. Älä koskaan käytä sähkölaitetta kosteissa olosuhteissa.
- Älä koskaan käytä tätä laitetta sopimattoman syöttöjohdon tai jatkojohdon kanssa.
- Älä koskaan käytä tätä laitetta, jos sitä ei ole kytketty asianmukaisesti maadoitettuun liitäntään, jonka jännite vastaa annettuja tietoja ja joka on suojattu sulakkeella.

Mekaaniset vaarat

Puunhalkaisijan käytössä esiintyy erityisiä mekaanisia vaaroja.

- Älä koskaan käytä tätä laitetta, jos sinulla ei ole asianmukaisia suojakäsineitä, teräsvahvikkeisia jalkineita ja hyväksytyä silmäsuojusta.
- Varo puusta irtoavia siruja; vältä silmävammoja ja laitteen jumittumista.
- Älä koskaan halkaise liian pitkiä tai liian pieniä runkoja, jotka eivät sovi laitteeseen kunnolla.
- Älä koskaan yritä halkaista runkoja, joissa on nauloja, rautalankaa tai muita esineitä.
- Sivoa työskennellessäsi; kertyneet halkaistut puukappaleet ja puulastut voivat tehdä työympäristön vaaralliseksi. Älä koskaan jatka työskentelyä liian täyteen tulleessa työympäristössä, jossa voit liukastua, kompastua tai kaatua.
- Pidä sivulliset loitolla laitteesta, äläkä koskaan anna asiattomien henkilöiden käyttää laitetta.

Jäännösriskit

Kone on rakennettu valmistusajankohdan parhaan käytettävissä olleen teknisen tiedon ja voimassa olevien turvateknisten määräysten mukaisesti. Siitä huolimatta töissä voi esiintyä yksittäisiä jäännösriskejä.

- Halkaisukoneen aiheuttama sormien ja käsien loukkaantumisvaara, jos puuta tai alustaa ohjataan epäasianmukaisesti.
- Työkappaleen sinkoutuminen aiheuttaa vammoja, jos työkappaleen pidike on virheellinen tai sitä ohjataan väärin.
- Sähkövirran aiheuttama vaara, jos käytetään epäasianmukaisia virtajohtoja.
- Erityisten puun ominaisuuksien aiheuttama vaara (oksat, epätasainen muoto jne.).
- Sähkövirran aiheuttama vaara terveydelle, jos käytetään epäasianmukaisia virtajohtoja.
- Kytke laite pois päältä ja vedä virtapistoke irti ennen kuin suoritat säätö- tai huoltotöitä.

- Lisäksi kaikista asianmukaisista toimenpiteistä huolimatta voi jäljelle jäädä piileviä jäännösriskejä.
- Jäännösriskit voidaan minimoida noudattamalla käyttöohjeen lisäksi kohdissa "Turvallisuusohjeet" ja "Määräystenmukainen käyttö" olevia ohjeita.
- Vältä koneen käynnistymistä vahingossa: liitettäessä pistoketta pistorasiaan ei käyttöpainiketta saa painaa.
- Pidä kädet loitolla työalueelta, kun kone on käytössä.
- Halkaistaessa puuta voi puun ominaisuuksista (esim. kiinnikasvu, epäsäännöllisen muotoiset rungon osat jne.) johtuen esiintyä osien ulos sinkoutumisesta, halkaisukoneen kiinni juuttumisesta ja puristumisista aiheutuvia vaaratilanteita.

6. Tekniset tiedot

Moottori V / Hz	230 V / 50 Hz	400 V / 50 Hz
Ottoteho P1	3000 W	2100 W
Antoteho P2	2200 W	1500 W
Käyttötapa	S6 40%	S6 40%
Moottorin kierrosluku min ⁻¹	2800	2800
Vaihemuuntaja	-	kyllä
Mitat P x L x K	850 x 915 x 1495 mm	850 x 915 x 1495 mm
Pöydän korkeus	800 mm	
Työkorkeus	920 mm	
Puun pituus min. - maks.	10–55 cm	
Puun halkaisija min. - maks.:	8–30 cm	
Teho enintään	7 t	
Sylinterin iskunpituus	495 mm	
Työskun nopeus	4,5 cm/s	
Paluuskun nopeus	16,5 cm/s	
Öljymäärä	3,5 l	
Paino n.	98,5 kg	94,5 kg

Oikeus teknisiin muutoksiin pidätetään!

Melu

▲ **Varoitus:** Melulla voi olla vakavia vaikutuksia terveyteesi. Jos koneen aiheuttama melu on yli 85 dB, käytä sopivia kuulosuojaimia.

Meluarvot (230V~)

Äänen tehotaso L_{WA}	97,4 dB
Äänenpainetaso L_{pA}	89,8 dB
Epävarmuus $K_{WA/pA}$	3 dB

Meluarvot (400V~)

Äänen tehotaso L_{WA}	98 dB
Äänenpainetaso L_{pA}	89,8 dB
Epävarmuus $K_{WA/pA}$	3 dB

*Käyttötapa S6 40%, keskeytymätön jaksottainen käyttö ajoittaisella kuormituksella. Käyttö koostuu käynnistysajasta, vakiokuormituksen ajasta ja tyhjäkäyntiajasta. Kuormitusjakso on 10 minuuttia, suhteellinen kytkentäaika on 40% kuormitusjaksosta.

Puristusvoima:

Asennetun hydraulipumpun tahotaso voi lyhytaikaisesti saavuttaa painetason, joka tuottaa jopa 7 tonnin halkaisuvoiman. Perusasetuksessa hydraulinen halkaisukone on säädetty tehtaalla noin 10% alempaan tehotasoon. Turvallisuussyistä käyttäjä ei saa tehdä säätöjä perusasetuksiin.

On huomioitava, että ulkoiset olosuhteet, kuten käyttö- ja ympäristön lämpötila, ilmanpaine ja kosteus vaikuttavat hydrauliliijyn viskositeettiin.

Sen lisäksi valmistustoleranssit ja huoltovirheet voivat vaikuttaa heikentävästi saavutettavaan painetasoon.

7. Purkaminen pakkauksesta

Avaa pakkaus ja ota laite varovasti ulos.

Poista pakkausmateriaali sekä pakkaus- ja kuljetusvarmistukset (jos sellaiset on).

Tarkasta, onko toimituksen sisältö täydellinen.

Tarkasta, onko laitteessa tai lisäosissa kuljetusvaurioita. Valitukset on annettava heti toimittajan tiedoksi. Myöhemmin tehtyjä reklamaatioita ei hyväksytä.

Säilytä pakkausta mahdollisuuksien mukaan takuuajan päättymiseen asti.

Perehdy laitteeseen käyttöohjeen avulla ennen sen käyttöä.

Käytä lisävarusteina ja kulutus- ja varaosina vain alkuperäisiä osia. Voit ostaa varaosia alueellasi toimivalta alan jälleenmyyjältä.

Ilmoita tilauksissa laitteesi tuotenumero ja valmistusvuosi.

△ HUOMIO!

Laite ja pakkausmateriaali eivät ole lasten leikkikaluja! Lapset eivät saa leikkiä muovipussien, kalvojen tai pienosien kanssa! Vaarana osien joutuminen nieluun ja tukehtuminen!

8. Asennus / ennen käyttöönottoa

8.1 Pyörien (7) asennus (lisävarustepussi A)

- Löysää kuusioruuvia liitoslevyssä (kuva 3 (1)) niin paljon, että pyörän akseli sopii liitoslevyyn.
- Ohjaa pyörän akseli liitoslevyn sisälle (kuva 3 (2)).
- Kiristä aikaisemmin löysätty ruuvi.
- Aseta pyörät ja aluslaatta.
- Kiinnitä pyörät sokalla akseliin.
- Aseta lopuksi pieni pölykapseli paikalleen. Toista tämä toimenpide toisella puolella.

8.2 Pöydän (5) asennus

- Löysää tähtikahvaruuvia (kuva 4).
- Käännä molemmat pöytäalustat (11) nyt ulospäin kuvassa 5 esitetyllä tavalla.
- Aseta pöytä sitä varten oleviin pidikkeisiin ja kiristä aikaisemmin löysätty tähtikahvaruuvi uudelleen (kuva 6 (2)).

8.3 Täydellisten käyttövarsiens asennus (10) (Lisävarustepussi B)

Varren käyttökahvat osoittavat ulospäin!

- Laita aluslaatalta varustettu kuusioruuvi käyttövarressa olevan reiän läpi (kuva 7 (1)).
- Ohjaa käyttövarsi (A) kytinkinviipuun (B) (kuva 7 (2)).
- Aseta aluslevy (7a) käyttövarren ja alustan väliin (kuva 7 (2)).
- Kiristä aluslaatalta ja itsekiinnittyvällä mutterilla varustettu kuusioruuvi alapuolelta.
- Huomio: Kiristä itsekiinnittyvä mutteri vain niin tiukalle, että täydellistä käyttövararta voidaan vielä liikuttaa vasemmalle ja oikealle.
- Kiinnitä nyt toinen käyttövarsi samalla menetelmällä kuin toisella puolella.

8.4 Tarttuimien asennus (lisävarustepussi C)

- Kiinnitä lisäpidikkeet (D) kahdella ristipääruuvilla, aluslaatoilla ja muttereilla tarttuimiin (kuva 8). Varmista, että pidempi lisäpidike kiinnitetään tarttuimeen (4), lyhyempi lisäpidike on kiinnitettävä tarttuimeen (4a).
- Aseta säädettävät tarttuimet ennalta hitsattujen kuusiomuttereiden päälle ja kiinnitä ne käyttäen mukana toimitettuja tähtikahvaruuveja ja aluslaattoja (kuva 8).

- Huomaa, että tarttuimiin asetettujen sakaroiden/piikkien täytyy osoittaa asennuksen jälkeen toisiaan kohti (kuva 9).

⚠ HUOMIO!

Laite on ehdottomasti asennettava kokonaan ennen sen käyttöönottoa!

9. Käyttöön ottaminen

Kone on asetettava tukevasti vakaalle ja tasaiselle alustalle (esim. betonilattia).

Vakauden varmistamiseksi kone on kiinnitettävä lattiaan kahdella tapilla ja ruuvilla (vähintään M10 x 80). (Katso kuva 15)

Varmista, että kone on asennettu kokonaan ja määräystenmukaisesti. Tarkasta aina ennen käyttöä:

- liitäntäjohdot violtuneiden kohtien (halkeamat, viillot ja vastaavat) osalta,
- onko koneessa mahdollisesti vaurioita,
- onko kaikki ruuvit kiristetty tiukalle,
- onko hydraulikkajärjestelmässä vuotokohtia ja
- tarkasta öljytaso,
- virtakytkimen toiminta.

Öljyntason tarkastus (kuva 13)

Hydrauliikkalaitteisto on suljettu järjestelmä, johon kuuluu öljysäiliö, öljypumppu ja ohjausventtiili. Tarkasta öljyntaso säännöllisesti ennen jokaista käyttöönottoa. Liian alhainen öljytaso vahingoittaa öljypumppua. Öljytason on oltava öljynmittatikun keskimmäisen merkin sisällä. Halkaisukone on ajettava sisään ennen tarkastusta, koneen on oltava vaakasuorassa asennossa. Kierrä öljynmittatikka kokonaan sisään mitataksesi öljyntason.

Toiminnan tarkastus

Toiminta on tarkastettava aina ennen käyttöä.

Toimenpide:	Tulos:
Paina molemmat kahvat alas.	Halkaisuterä siirtyy alas - noin 10 cm pöydän yläpuolelle.
Vapauta kahva.	Halkaisuterä pysyy valitussa asennossa.
Vapauta molemmat kahvat.	Halkaisuterä siirtyy takaisin yläasentoon.

Öljytaso on tarkastettava aina ennen käyttöä, katso luku "Huolto"!

Ilmanpoisto (kuva 14)

Poista ilma hydraulikkalaitteistosta ennen kuin otat halkaisukoneen käyttöön.

- Avaa ilmanpoistiventtiiliä (15) muutama kierros, jotta ilma voi poistua öljysäiliöstä.
- Jätä korkki auki käytön ajaksi.
- Sulje korkki uudelleen ennen halkaisukoneen liikuttamista, koska muuten öljyä voi vuotaa ulos.

Jos ilmaa ei poisteta hydraulikkalaitteistosta, sisälle jäävä ilma vioittaa tiivisteitä ja halkaisukone vahingoittuu!

Iskunpituuden rajoitus lyhyitä puita työstettäessä (kuva 10)

Alempi halkaisuterän asento noin 10 cm halkaisupöydän yläpuolella

- Aja halkaisuterä haluttuun asentoon, vapauta käyttövarsi.
- Kytke moottori pois päältä.
- Vapauta toinen käyttövarsi.
- Löysää tähtikahvaruuvii (10a).
- Ohjaa iskunpituuden säätötankoa (8) ylöspäin, kunnes jousi pysäyttää sen.
- Kiristä tähtikahvaruuvii (10a) uudelleen.
- Kytke moottori päälle.
- Tarkasta yläasento.

Kytkeminen päälle/pois (12)

Kytke päälle painamalla vihreää nappia.

Kytke pois painamalla punaista nappia.

Huomautus: Tarkasta päälle-/pois-kytkentäyksikön toiminta aina ennen käyttöä kytkemällä kerran päälle ja pois päältä.

Uudelleenkäynnistymisvarmistus virtakatkoksen varalta (nollajännitelaukaisin)

Jos tapahtuu virtakatkos tai pistoke vedetään vahingossa irti tai sulake on viallinen, laite kytkeytyy automaattisesti pois. Uudelleenkäynnistystä varten on painettava kytkinkyksikössä olevaa vihreää nappia.

Halkaiseminen

- Aseta puu pöydälle, pidä kiinni molemmista kahvoista, paina kahva alas ja työnnä kahvaa ulospäin ja paina samanaikaisesti alaspäin, kun halkaisuterä työntyy puuhun. Näin estetään kiinnityslevyn liiallinen painaminen.
- Halkaise vain suoraan sahattuja puita.
- Halkaise puu pystyasennossa.
- **Älä koskaan halkaise lappeellaan tai poikittain.**
- Kun halkaiset puuta, käytä sopivia käsiineitä.

- **Huomio, loukkaantumisvaara! Älä poista juutunutta puuta käsin. Iske se pois aina halkaisu-suuntaa vastaan.**

Huomio! Sivulla olevaa pöytäalustaa ei saa käyttää halkaisu-alustana/halkaisupöytänä.

Työn lopetus

- Aja halkaisuterä ala-asentoon.
- Vapauta käyttövarsi.
- Kytke laite pois päältä ja vedä virtapistoke irti pistorasasta.
- Sulje ilmanpoistoruuvi.
- Noudata yleisiä huolto-ohjeita.

10. Sähköliitäntä

Asennettu sähkömoottori on liitetty käyttövalmiiksi. Liitäntä vastaa asiaankuuluvia Saksan sähkötekniikan liiton (VDE) ja standardoimisliiton (DIN) määräyksiä. Asiakkaan sähköliitännän sekä käytetyn jatkojohdon on vastattava näitä määräyksiä.

Käytä siirrettävää henkilönsuojakytintä (PRCD), jos virtaverkossa ei ole vikavirtasuojakytintä (RCD), jonka nimellisivovirta on enintään 0,03 A.

- Tuote täyttää standardin EN 61000-3-11 vaatimukset ja siihen sovelletaan erityisiä liitäntäehtoja. Tämä tarkoittaa, että käyttö vapaasti valittavissa liitäntäpaikoissa ei ole sallittua.
- Tuote voi epäsuotuisissa verkkovirtaolosuhteissa johtaa väliaikaisiin jännitteen heilahteluihin.
- Tuote on tarkoitettu käytettäväksi ainoastaan liitäntäpaikoissa, joissa
 - a) suurin sallittu verkkoimpedanssi "Z" ($Z_{max} = 0,354 \Omega (230V) / 1,043 \Omega (400V)$) ei saa ylittyä, tai
 - b) verkon jatkuva virtakuormitettavuus on vähintään 100 A vaihetta kohden.
- Sinun on käyttäjänä, tarvittaessa sähkölaitokselta kysymällä, varmistettava, että liitäntäpaikka, josta aiot käyttää tuotetta, täyttää toisen näistä kahdesta mainitusta vaatimuksesta a) tai b).

Viallinen sähköliitosjohto

Sähkön liitosjohtoon syntyy usein eristevaurioita.

Syynä tähän voivat olla:

- Painaumakohdat, jos liitosjohdot viedään ikkunoiden tai ovenraon läpi.

- Taitekohdat liitosjohdon ollessa kiinnitetty tai johdettu väärin.
- Viiltokohdat ajettaessa liitosjohdon ylitse.
- Eristevauriot repäistäessä irti seinäpistorasiasta.
- Eristeen vanhenemisesta aiheutuvat halkeamat.

Tällaisia vahingollisia sähköliitosjohtoja ei saa käyttää, sillä ne ovat eristevaurioiden vuoksi hengenvaarallisia. Tarkasta säännöllisesti, onko liitosjohdoissa vaurioita. Varmista, ettei liitosjohto tarkastettaessa ole kiinni virtaverkossa.

Liitäntäjohtojen on vastattava asiaankuuluvia Saksan sähkötekniikan liiton (VDE) ja standardoimisliiton (DIN) määräyksiä. Käytä vain sellaisia liitosjohtoja, joissa on merkintä H07RN.

Tyypimerkinnän painatus liitosjohdossa on pakollista.

Yksivaiheisia vaihtovirtamoottoreita käytettäessä suosittelemme käyttämään sulaketta C 16A tai K 16A koneilla, joiden käynnistymisvirta on korkea (yli 3000 W)!

Vaihtovirtamoottori 230 V~ / 50 Hz

Verkköjännite 230 V~ / 50 Hz

Verkkoliitännän ja jatkojohdon tulee olla 3-johtimisia = P + N + SL. - (1/N/PE).

Jatkojohtojen poikkipinnan tulee olla vähintään 1,5 mm².

Verkkoliitäntä varmistetaan maks. 16 A sulakkeella.

Kolmivaihemoottori 400 V~ / 50 Hz

Verkköjännite 400 V~ / 50 Hz

Verkkoliitännän ja jatkojohdon tulee olla 5-johtimisia = 3 P + N + SL. - (3/N/PE).

Jatkojohtojen poikkipinnan tulee olla vähintään 1,5 mm².

Verkkoliitäntä varmistetaan enint. 16 A:n sulakkeella.

Jos verkkoliitäntä tai sijaintipaikka vaihdetaan, pyörimissuunta on tarkastettava. Tarvittaessa napaisuus on vaihdettava.

Kierrä napaisuuden vaihtajaa laitepistokkeessa.

11. Puhdistus

Huomio!

Vedä virtapistoke irti aina ennen puhdistustöiden suorittamista.

Suosittellemme, että laite puhdistetaan heti jokaisen käyttökerran jälkeen.

Pyyhi aika ajoin liinalla lastut ja pöly pois koneesta.

Puhdista laite säännöllisesti kostealla liinalla ja vähäisellä määrällä suopaa. Älä käytä puhdistus- tai liuotainaineita; ne voivat vahingoittaa laitteen muoviosia. Pidä huoli siitä, ettei laitteen sisäosiin pääse vettä.

12. Kuljetus

⚠ Huomio!

Vedä virtapistoke irti pistorasiasta ennen kuljettamista.

Halkaisukoneen kuljettamista varten halkaisuterä on ajettava kokonaan alas. Kallista halkaisukonetta hieman halkaisupylväässä olevalla kahvalla, kunnes kone kallistuu pyöriensä varaan ja sitä voidaan liikuttaa (kuva 11).

13. Varastointi

⚠ Huomio!

Vedä virtapistoke irti pistorasiasta ennen kuljettamista.

Aja halkaisuterä ala-asentoon ennen laitteen varastointia.

Varastoi laitetta ja sen lisävarusteita pimeässä, kuivassa ja jäätymiseltä suojatussa paikassa niin, että se on lasten ulottumattomissa. Ihanteellinen varastointilämpötila on 5–30 °C.

Säilytä työkalua alkuperäisessä pakkauksessaan.

Peitä työkalu suojataksesi sitä pölyltä tai kosteudelta. Säilytä käyttöohje työkalun läheisyydessä.

14. Huolto

Huomio!

Vedä virtapistoke irti aina ennen huoltotöiden suorittamista.

Milloin öljy vaihdetaan?

Ensimmäinen öljynvaihto 50 käyttötunnin jälkeen, sen jälkeen 500 käyttötunnin välein.

Öljynvaihto (kuva 12)

- Aja halkaisupylväs kokonaan sisään.
- Aseta vähintään 6 litran säiliö halkaisukoneen alapuolelle.
- Kierrä öljynmittatikku 14 ulos.
- Avaa öljysäiliön alapuolella oleva öljynpoistoruuvi 12a, jotta öljy voi valua ulos.

- Sulje öljynpoistoruuvi 12a uudelleen.
- Lisää 3,5 litraa uutta hydraulioöljyä puhtaana suppilon avulla.
- Kierrä öljynmittatikku uudelleen paikalleen.

Hävitä käytetty öljy asianmukaisesti toimittamalla sen paikalliseen käytetyn öljyn keräyspaikkaan. Käytetyn öljyn päästäminen maaperään tai sekoittaminen muihin jätteisiin kielletty.

Suosittellemme käyttämään öljynä HLP 32 -tuotesarjan öljyä.

Halkaisupylväs

Halkaisukoneen pylväs on rasvattava kevyesti ennen käyttöönottoa. Tämä toimenpide on toistettava 5 käyttötunnin välein. Levitä ohut kerros rasvaa. **Pylväs ei saa käydä kuivaksi.**

Hydrauliikkalaitteisto

Hydrauliikkalaitteisto on suljettu järjestelmä, johon kuuluu öljysäiliö, öljypumppu ja ohjausventtiili. Tehtaalla viimeisteltyä järjestelmää ei saa muuttaa eikä peukaloida.

Tarkasta öljyntaso säännöllisesti.

Liian alhainen öljyntaso vahingoittaa öljypumppua. Tarkasta hydrauliikkalaitantöjen ja ruuviliitosten tiiviys säännöllisesti – kiristä tarvittaessa.

Liitännät ja korjaukset

Sähkövarusteiden liitännät ja korjaukset saa tehdä vain sähköalan ammattilainen.

Ilmoita tiedusteluissa seuraavat tiedot:

- Moottorin virtatyyppi
- Koneen tyyppikilven tiedot
- Moottorin tyyppikilven tiedot

Huoltotietoja

Huomaa, että tämän tuotteen seuraavat osat altistuvat käytönmukaiselle ja luonnolliselle kulumiselle tai että seuraavia osia tarvitaan kuluvin materiaaleina. Kuluvat osat*: Halkaisukiilan/halkaisupylvään ohjaimet, hydraulioöljy

* eivät välttämättä sisälly toimitukseen!

Vaaroisia ja tarvikkeita saa huoltopalvelustamme. Skannaa sitä varten etusivulla oleva QR-koodi.

15. Hävittäminen ja kierrätys

Pakkausta koskevat ohjeet



Pakkausmateriaalit voidaan kierrättää. Hävitä pakkaus ympäristönsuojelumääräysten edellyttämällä tavalla.

Sähkö- ja elektroniikkalaitteiden käsittelyä koskevan lain (ElektroG) tiedot



Sähkö- ja elektroniikkalaitteet eivät kuulu sekajätteisiin, vaan ne on hävitettävä lajiteltuina!

- Käytetyt paristot ja akut, jotka eivät ole laitteeseen kiinteästi asennettuina, on irrotettava vahingoittumattomina ennen laitteen hävittämistä! Niiden hävittämistä säädellään vastaavassa paristojen ja akkujen käsittelyä koskevassa laissa.
- Sähkö- ja elektroniikkalaitteiden omistajan tai käyttäjän velvollisuutena on toimittaa laite lain mukaisella tavalla kierrätykseen.
- Loppukäyttäjä on yksin vastuussa henkilökohtaisten tietojensa poistamisesta laitteesta!
- Yliviivattua roskalaatikkoa kuvaava symboli tarkoittaa, että sähkö- ja elektroniikkalaitteita ei saa hävittää sekajätteen mukana.
- Sähkö- ja elektroniikkalaitteet voidaan toimittaa veloitusetta seuraaviin paikkoihin:
 - Julkiset hävitys- tai keräyspaikat (esim. kunnallinen kierrätyskeskus).

- Sähkölaitteita myyvät liikkeet (paikalliset tai verkossa toimivat), jos jälleenmyyjä on velvoitettu vastaanottamaan käytettyjä laitteita tai tarjoaa tämän palvelun vapaaehtoisesti.
- Valmistajalle tai lähialueella sijaitsevaan valtuutettuun keräyspaikkaan voidaan uutta laitetta ostamatta palauttaa maksutta enintään kolme samaa laitetyyppiä edustavaa käytettyä sähkölaitetta, joiden reunan pituus on enintään 25 cm.
- Muut valmistajan ja jälleenmyyjän täydentävät palautusehdot saa kyseisestä asiakaspalvelusta.
- Jos valmistaja toimittaa uuden sähkölaitteen yksityistalouteen, vanha laite voidaan samalla loppukäyttäjän pyynnöstä noutaa ilman veloitusta. Ota tätä varten yhteyttä valmistajan asiakaspalveluun.
- Tämä koskee vain laitteita, jotka asennetaan ja myydään Euroopan Unionin jäsenmaissa ja joihin sovelletaan EU:n direktiiviä 2012/19/EU. Euroopan unionin ulkopuolisissa maissa käytettyjen sähkö- ja elektroniikkalaitteiden hävittämiseen voidaan soveltaa näistä poikkeavia ehtoja.

Käyttökänsä päähän tulleen laitteen hävittämismahdollisuuksista saat tietoa kuntasi hallintovirastosta.

Polttoaineet ja öljyt

- Polttoainesäiliö ja moottoriöljysäiliö on tyhjennettävä ennen laitteen hävittämistä!
- Polttoaine ja moottoriöljy eivät kuulu sekajätteisiin tai viemäriin, vaan ne on hävitettävä lajiteltuina!
- Tyhjät öljy- ja polttoainesäiliöt on hävitettävä ympäristömääräysten mukaisesti.













16. Ohjeet häiriöiden poistoon

Seuraavassa taulukossa on esitetty mahdolliset häiriöt ja kuvattu, mistä saat apua, jos koneesi ei joskus toimi oikein. Jos et pysty paikallistamaan ja poistamaan ongelmaa, ota yhteyttä huoltoliikkeeseen.

Häiriö	Mahdolliset syyt	Korjauskeinot
Hydrauliikkapumppu ei käynnisty	Jännite puuttuu	Virtajohdon tarkastaminen
	Moottorin lämpökytkin on kytkeytynyt pois	Anna moottorin jäähtyä sammutetussa tilassa ja käynnistä moottorin jonkin ajan kuluttua uudelleen. Jäähtymisvaiheen myötä termokytkin kytkeytyy jälleen automaattisesti päälle.
Pylväs ei liiku alaspäin	Alhainen öljyntaso	Tarkasta öljyntaso ja lisää öljyä
	Jotain vivuista ei ole liitetty	Tarkasta vipujen kiinnitys
	Likaa kiskoissa	Puhdista pylväs
Moottori käynnistyy, mutta pylväs ei liiku alaspäin	Vaihtovirtamoottorin kiertosuunta on väärä	Tarkasta moottorin kiertosuunta ja aseta se oikein

Forklaring til symbolerne på maskinen

Symbolerne i denne brugsanvisning skal henlede din opmærksomhed på eventuelle risici. Det er vigtigt, at du forstår sikkerhedssymbolerne og forklaringerne i forbindelse med symbolerne. Selve advarslerne afhjælper ikke risici og kan ikke erstatte korrekte foranstaltninger til forebyggelse af ulykker.

	Lås håndbogen før ibrugtagning!
	Ulykkessikkert fodtøj påbudt.
	Benyt arbejdshandsker.
	Benyt høreværn og beskyttelsesbriller.
	Benyt hjelm.
	Rygning er forbudt i arbejdsområdet.
	Hydraulikolie må ikke løbe ud på jorden.
	Hold orden i arbejdsområdet! Uorden kan føre til ulykker!
	Bortskaf spildolie korrekt (i henhold til lokale miljøforskrifter). Det er forbudt at aftappe spildolie på jorden eller at blande den med affald.
	Det er forbudt at fjerne eller ændre beskyttelses- og sikkerhedsudstyr.
	Kun brugeren må opholde sig i maskinens arbejdsområde. Hold uvedkommende personer samt hus- og nyttedyr væk fra farezonen (min. 5 m afstand).
	Undlad at fjerne fastklemte træstammer med hænderne.

	<p>Maskinen må ikke benyttes i fugtige omgivelser! Skal beskyttes mod fugt!</p>
	<p>PAS PÅ! Inden reparations-, vedligeholdelses- eller rengøringsarbejde skal man slukke motoren og trække netstikket ud.</p>
	<p>Snit- og klemningsfare; rør aldrig ved farlige områder, så længe kløvekniven er i bevægelse.</p>
	<p>Højspænding, livsfare!</p>
	<p>Maskinen må kun betjenes af én person!</p>
	<p>Løsn udluftningsskruen ca. 2 omgange inden arbejdsstart. Sluk inden transport.</p>
	<p>Forsigtig! Bevægelige værktøjer!</p>
	<p>Undlad at transportere maskinen liggende!</p>
	<p>Løftepunkt</p>
	<p>PAS PÅ! Læs brugsanvisningen inden brug. Brug håndtagene som foreskrevet.</p>
	<p>Produktet opfylder gældende EU-direktiver.</p>
<p>△ Pas på!</p>	<p>I denne brugsanvisning er de steder, der vedrører sikkerheden, forsynet med dette symbol.</p>
	<p>Produktet opfylder gældende serbiske direktiver.</p>

Indholdsfortegnelse:	Side:
1. Indledning	259
2. Beskrivelse af maskinen.....	259
3. Leveringsomfang	259
4. Tilsigtet brug	259
5. Generelle sikkerhedshenvisninger	260
6. Tekniske data	263
7. Udpakning.....	264
8. Opbygning / Før ibrugtagning.....	264
9. Ibrugtagning.....	265
10. Elektrisk tilslutning	266
11. Rengøring	266
12. Transport.....	267
13. Opbevaring	267
14. Vedligeholdelse	267
15. Bortskaffelse og genanvendelse	267
16. Fejlfinding.....	268
17. Overensstemmelseserklæring	355

1. Indledning

Producent:

Schepach GmbH
Günzburger Straße 69
D-89335 Ichenhausen, Tyskland

Kære kunde

Vi ønsker dig rigtig god fornøjelse og held og lykke med arbejdet med din nye maskine.

Bemærk:

Iht. gældende lov om produktansvar hæfter producenten af denne maskine ikke for skader, der måtte opstå på eller pga. denne maskine i forbindelse med:

- Forkert håndtering
- Tilslidesættelse af brugsanvisningen
- Reparation foretaget af tredjepart og/eller af uautoriserede fagfolk
- Montering og udskiftning af uoriginale reservedele
- Utilslaget brug
- Svigt af det elektriske anlæg som følge af tilslidesættelse af de nationale elektriske forskrifter og bestemmelser.

Vær opmærksom på følgende:

Læs hele brugsanvisningens tekst igennem før montering og før ibrugtagning.

Formålet med denne brugsanvisning er at gøre det lettere for dig at lære maskinen at kende og benytte den som tilsigtet.

Brugsanvisningen indeholder vigtige oplysninger om, hvordan man bruger maskinen sikkert, professionelt og økonomisk, og hvordan man undgår farer, sparer reparationsomkostninger, reducerer dødtider og øger maskinens driftssikkerhed og levetid.

Udover sikkerhedsbestemmelserne i denne brugsanvisning skal de forskrifter vedr. brug af maskinen, der måtte gælde i det enkelte land (brugslandet), overholdes til punkt og prikke.

Opbevar brugsanvisningen i nærheden af maskinen, i en plastikpose, så den er beskyttet mod smuds og fugt. Den skal læses og overholdes med omhu af alle operatører, før arbejdet startes.

Arbejde på maskinen må kun udføres af personer, der er instrueret i brug af maskinen, og som er informeret om de dermed forbundne farer. Den lovmæssige minimumsalder skal overholdes.

Ud over sikkerhedsforskrifterne i denne brugsanvisning og de særlige forskrifter, der måtte gælde i brugslandet, skal de almindeligt anerkendte, tekniske regler, der gælder for lignende maskiner, overholdes.

Vi fraskriver os ethvert ansvar for ulykker eller skader, der måtte opstå som følge af tilslidesættelse af denne brugsanvisning og sikkerhedsforskrifterne.

2. Beskrivelse af maskinen

1. Transportgreb
2. Kløvekile
3. Kløvestander
4. Justerbare kløer
5. Bord
6. Afdækning
7. Hjul
8. Slagindstillingsstang
9. Betjeningsgreb
10. Komplette betjeningsarme.
11. Afleveringsbord (i siden)
12. Afbryder-/stikkombination
13. Motor
14. Oliepind
15. Ventilationskappe

3. Leveringsomfang

- A. Kløver
- B. Betjeningsarme
- C. Justerbare kløer
- D. Ekstra holdere
- E. Hjul
- F. Tilbehørspose (A, B, C)
- G. Brugsanvisning
- H. Bord inkl. afleveringsborde

4. Tilsigtet brug

Maskinen må kun bruges til det tilsigtede formål. Enhver anden form for brug falder uden for tilsigtet brug. Brugeren, ikke producenten, bærer ansvaret for materielle skader eller personskader af enhver art, der måtte opstå som følge heraf.

Tilsigtet brug omfatter også overholdelse af sikkerhedsforskrifterne og monteringsvejledningen samt driftsanvisningerne i brugsanvisningen.

Personer, der betjener og vedligeholder maskinen, skal være fortrolige med denne og være informeret om potentielle farer.

Derudover skal de gældende ulykkesforebyggende forskrifter overholdes meget nøje.

Andre, generelle regler inden for arbejdsmedicinske og sikkerhedstekniske områder skal overholdes.

Hvis der foretages ændringer ved maskinen, bortfalder producentens ansvar for deraf følgende skader.

- Hydraulik-træspalteren må kun anvendes til stående drift; træ må kun spaltes stående i retning med årene. Dimensioner for træ, der kan spaltes:
Trælængde min. - maks.: 10 - 55 cm
Trædiameter min. - maks.: 8 - 30 cm
- Træ må aldrig kløves liggende eller imod årenes retning.
- Producentens forskrifter vedrørende sikkerhed, arbejds måde og vedligeholdelse samt målene, som er angivet i de tekniske data, skal overholdes.
- De gældende forskrifter om forebyggelse af ulykker og øvrige almindeligt anerkendte sikkerhedstekniske regler skal overholdes.
- Maskinen må kun bruges, vedligeholdes eller repareres af personer, der er fortrolige med dette arbejde og som er informeret om de farer, der kan opstå. Producenten fraskriver sig ansvaret for skader, der skyldes, at der er foretaget ændringer på maskinen på eget initiativ.
- Maskinen må kun bruges med originalt tilbehør og originalt værktøj fra producenten.
- Enhver anden form for anvendelse regnes som værende i strid med tilsigtet brug. Producenten fraskriver sig ansvaret for skader, der skyldes forkert anvendelse; risikoen bæres alene af brugeren.

Vær opmærksom på, at vores udstyr ikke er konstrueret til erhvervsmæssig, håndværksmæssig eller industriel brug. Vi fraskriver os ansvaret, hvis udstyret bruges i erhvervs-, håndværks- eller industrivirksomheder samt til lignende arbejde.

5. Generelle sikkerhedshenvisninger

I denne brugsanvisning er de steder, der omhandler sikkerheden, forsynet med dette symbol: 

Generelle sikkerhedshenvisninger

- Inden man benytter maskinen, skal man have læst brugs- og vedligeholdelseshåndbogen til fulde.
- Man skal altid bære sikkerhedssko for at beskytte fødderne mod evt. faldende træstammer.
- Man skal altid bære arbejdshandsker, der beskytter hænderne mod spåner og splinter, som kan opstå under arbejdet.
- Man skal altid bære beskyttelsesbriller eller visir, der beskytter øjnene mod spåner og splinter, som kan opstå under arbejdet.
- Det er forbudt at fjerne eller ændre beskyttelses- eller

ler sikkerhedsudstyr.

- Bortset fra brugeren er det forbudt at opholde sig inden for maskinens arbejdsradius. Ingen andre personer eller dyr må være til stede inden for en radius på 5 meter fra maskinen.
- Udledning af brugt olie i miljøet er forbudt. Olien skal bortskaffes i overensstemmelse med lovgivningen i brugslandet.

Snit- eller klemningsfare for hænderne:

- Rør aldrig ved farlige områder, mens kilen bevæger sig.

Advarsel!

Fjern aldrig en stamme, som er fastklemt i kilen, med hænderne.

Advarsel!

Træk netstikket ud før påbegyndelse af enhver form for vedligeholdelsesarbejde.

Advarsel!

Spænding som angivet på typeskiltet.

Opbevar denne anvisning et sikkert sted!

Arbejdspladssikkerhed

- Hold altid arbejdsområdet rent og ryddeligt. Uorden og uoplyste arbejdsområder kan føre til uheld.
- Undlad at arbejde med dette apparat i eksplosionsfarlige omgivelser, hvor der findes brandbar væske, gas eller støv. Elværktøj genererer gnister, der kan antænde støv eller dampe.
- Hold børn og andre personer på afstand, når der arbejdes med elværktøjet. Hvis du bliver forstyrret, kan du komme til at tabe kontrollen over maskinen.

Elektrisk sikkerhed

PAS PÅ!

Når der benyttes elværktøj, skal følgende principielle sikkerhedsforanstaltninger overholdes for at beskytte mod elektrisk stød, kvæstelses- og brandfare. Læs alle disse anvisninger, før du bruger dette elværktøj, og opbevar sikkerhedsanvisningerne et godt og sikkert sted.

- Apparatets tilslutningsstik skal passe til stikkontakten. Stikket må ikke ændres på nogen måde. Undlad brug af adapterstik sammen med elektrisk jordede apparater. Uændrede stik og passende stikkontakter mindsker risikoen for at få stød.
- Undgå kropskontakt med jordede overflader, f.eks. rør, varmeapparater, komfurer og køleskabe. Der er øget risiko for elektrisk stød, hvis din krop er jordforbundet.

- Hold maskinen på afstand af regn eller fugt. Indtrængning af vand i en elektrisk enhed øger risikoen for at få elektrisk stød.
- Brug ikke kablet utilsigtet til at bære eller ophænge maskinen eller til at trække stikket ud af stikkontakten med. Hold kablet på afstand af varme, olie, skarpe kanter eller bevægelige dele af maskinen. Beskadigede eller sammenfiltrede kabler øger risikoen for at få stød.
- Når du arbejder udendørs med et elværktøj, må du kun bruge forlængerkabler, som også er tilladt til udendørs brug. Brug af forlængerkabel, der er godkendt til udendørs brug, reducerer risikoen for at få elektrisk stød.
- Tilslut elværktøjet til elnettet via en sikkerhedsstikkontakt med en maks. sikringsbeskyttelse på 16A. Vi anbefaler at montere en jordstrømsbeskyttelsesenhed med en nominal udløsningsstrøm på højst 30 mA. Søg rådgivning hos en elinstallatør.

Personers sikkerhed

- Operatøren skal være mindst 18 år gammel.
- Børn må ikke lege med dette produkt.
- Vær opmærksom, vær agtpågivende på, hvad du gør, og arbejd altid fornuftigt med et elværktøj. Brug ikke apparatet, hvis du er træt eller under indflydelse af narkotika, alkohol eller medikamenter.
- Et øjeblikks uagtsomhed, mens elapparatet bruges, kan føre til alvorlige personskader.
- Brug personlige værnemidler og altid beskyttelsesbriller. Brug af personlige værnemidler såsom støvmaske, skridsikre sikkerhedssko, hjelm eller høreværn, afhængigt af hvad elværktøjet bruges til, mindsker risikoen for personskader.
- Brug høreværn. Støjpåvirkning kan føre til høretab.
- Brug støvmaske. Når der arbejdes med træ og andre materialer, kan der opstå sundhedsfarligt støv. Der må ikke arbejdes med asbestholdigt materiale!
- Brug beskyttelsesbriller. Gnister, der opstår under arbejdet, eller splinter, spåner og støv, der springer ud af produktet, kan forårsage synstab.
- Undgå utilsigtet ibrugtagning. Kontrollér, at kontakten er i pos. "FRA" (=slukket), inden stikket sættes i stikkontakten.
- Hvis man holder fingeren på kontakten, mens man bærer apparatet eller tilslutter det til strømforsyning, kan dette forårsage ulykker.
- Fjern indstillingsværktøj eller skruenøgler, inden du tilslutter apparatet. Værktøj eller skruenøgler, som måtte befinde sig i en roterende del af maskinen, kan medføre personskader.

- Overvurder aldrig dine evner. Sørg for at stå stabilt, og oprethold altid ligevægten. På denne måde kan du bedre kontrollere apparatet, hvis der opstår uventede situationer.
- Brug egnet tøj. Brug ikke løstsiddende tøj eller smykker. Hold hår, tøj og handsker på afstand af bevægelige dele. Løstsiddende tøj, smykker eller langt hår kan blive viklet ind i bevægelige dele.

Omhyggelig omgang og brug af elværktøj

- Overbelast ikke værktøjet. Benyt altid et elapparat, der er dimensioneret til det pågældende arbejde. Du arbejder bedre og mere sikkert med det passende elværktøj i det angivne effektområde.
- Brug aldrig et elværktøj med defekt kontakt. Et elværktøj, der ikke kan tændes eller slukkes, er farligt og skal repareres.
- Træk stikket ud af stikkontakten, før du foretager justering på apparatet, skifter tilbehørsdele eller lægger apparatet fra dig. Denne forholdsregel forhindrer utilsigtet start af apparatet.
- Opbevar ubenyttede elværktøjer utilgængeligt for børn. Undgå, at maskinen bruges af personer, som ikke er fortrolige med det, eller som ikke har læst denne anvisning. Elværktøjer er farlige i hænderne på uerfarne personer.
- Apparatet skal plejes med omhu. Kontrollér med jævne mellemrum, om bevægelige dele fungerer, som de skal, og at de ikke sidder fast, om dele er brækket eller beskadiget på en sådan måde, at maskinens funktion er forringet. Få beskadigede dele repareret, før maskinen tages i brug.
- Mange ulykker skyldes dårligt vedligeholdt elværktøj. Hold skæreværktøjer skarpe og rene. Omhyggeligt plejede skæreværktøjer med skarpe skærekanter sætter sig mindre hyppigt fast og er lettere at føre.
- Brug elværktøj, indsatsværktøjer osv. i overensstemmelse med denne anvisning og som foreskrevet for denne særlige apparattype. Tag hensyn til arbejdsvilkårene og den aktivitet, der skal udføres.
- Brug af elværktøj til andre formål end de tilsigtede kan medføre farlige situationer.

Service

- Maskinen må kun repareres af uddannet fagpersonale, og der må kun bruges originale reservedele. Dette sikrer, at apparatet også fremover er sikkert at benytte.

Advarsel!

Dette elværktøj genererer et elektromagnetisk felt under driften. Dette felt kan under visse omstændigheder påvirke aktive eller passive medicinske implantater negativt.

For at reducere faren for alvorlige eller dødelige personskader anbefales det personer med medicinske implantater at kontakte en læge og producenten af det medicinske implantat, før elværktøjet betjenes.

Specielle sikkerhedsforskrifter for træspaltere

⚠ Forsigtig!

Bevægelige maskindele. Ræk ikke hænderne ind i kløveområdet.

⚠ ADVARSEL!

Brug af dette kraftfulde apparat kan medføre særlige farer. Vær særligt opmærksom på at sikre dig selv og personer i nærheden. Grundlæggende sikkerhedsforanstaltninger skal altid følges for at reducere risikoen for personskade og fare.

Maskinen må kun bruges af én operatør.

- Forsøg aldrig at kløve træstammer, der er større end den anbefalede stammekapacitet.
- Træstammer må ikke indeholde søm eller ledninger, der kan blive slynget ud eller beskadige maskinen.
- Træstammerne skal tilskæres fladt i enden, og alle forgreninger skal fjernes fra stammen.
- Træet skal altid kløves i årernes retning. Træ må ikke indføres og kløves på tværs i kløveren, da dette kan beskadige kløveren.
- Operatøren skal betjene maskinstyringen med begge hænder - uden at bruge nogen som helst anden enhed som erstatning for styringen.
- Maskinen må kun benyttes af voksne, som inden ibrugtagningen har læst brugsanvisningen. Ingen må benytte denne maskine uden først at have læst håndbogen.
- Der må aldrig kløves to træstammer i én arbejds-gang, da der herved kan blive udslynget træ, hvilket er farligt.
- Påfyld eller udskift aldrig træ under driften, da dette er meget farligt.
- Mens maskinen arbejder, må hverken mennesker eller dyr opholde sig tættere på træspalteren end 5 meter.
- Træspalterens beskyttelsesanordninger må aldrig ændres eller sættes ud kraft.

- Træspalteren må aldrig tvinges med cylindertryk til kløvning af hårdt træ i mere end 5 sekunder. Overophedet olie kan under tryk beskadige maskinen. Stop maskinen, og prøv igen at kløve træstammen, efter at du har drejet den 90°. Hvis træet stadig ikke kan kløves, betyder det, at træets hårdhed ligger uden for maskinens kapacitet, hvorfor det skal frasorteres, så træspalteren ikke beskadiges.
- Lad aldrig maskinen køre uden opsyn. Stop maskinen, og kobl den fra elnettet, når den ikke benyttes.
- Maskinen må ikke benyttes i nærheden af naturgas, benzinrønder eller andre brændbare materialer.
- Åbn aldrig kontaktskabet eller motorafdækningen. Kontakt om nødvendigt en autoriseret elinstallatør.
- Se til, at maskinen og kablerne aldrig kommer i kontakt med vand.
- Behandl elkablet med omhu, og undgå at trække eller rive hårdt i netledningen, når stikket tages ud. Kablerne skal holdes på afstand af kraftig varme, olie og skarpe genstande.
- Vær opmærksom på temperaturforholdene under arbejdet. Ekstremt lave og ekstremt høje omgivelsestemperaturer kan føre til funktionsfejl.
- Førstegangsbrugere bør modtage praktisk instruktion i brugen af træspalteren fra en erfaren operatør og bør i første omgang øve sig på at arbejde under opsyn.

Kontrollér inden arbejdsstart

- om alle apparatets funktioner fungerer korrekt
 - om alt sikkerhedsudstyr fungerer korrekt (to-hånds-sikkerhedskredsløb, nødstopkontakt)
 - om apparatet kan slukkes korrekt
 - om apparatet er indstillet korrekt (træstammeunderlag, træstammeholdekløer, kløvekilehøjde)
- Hold altid arbejdsområdet fri for forhindringer (f.eks. træstykker) under arbejdet.

Særlige advarsler under drift af træspalteren

Brug af dette kraftfulde apparat kan medføre særlige farer. Vær særligt opmærksom på at sikre dig selv og personer i nærheden.

Hydraulik

Brug aldrig dette apparat, hvis hydraulikvæske kan udgøre en fare. Inden kløveren benyttes, skal man kontrollere for hydraulisk lækage. Sørg for, at apparatet og dets arbejdsområde er rent og fri for oliepletter. Hydraulikvæske kan være farlig, fordi man kan glide og falde i den, hænderne kan glide, mens man bruger maskinen, eller der er risiko for brand.

Elektrisk sikkerhed

- Brug aldrig dette apparat, hvis elektricitet kan udgøre en fare. Benyt aldrig et elektrisk apparat i fugtige omgivelser.
- Brug aldrig dette apparat med uegnet strømforsyningsledning eller forlængerledning.
- Brug aldrig dette apparat, medmindre det er tilsluttet en korrekt jordet tilslutning, der tilvejebringer effekt som foreskrevet og er beskyttet med en sikring.

Mekanisk fare

Træk løvning forårsager særlige mekaniske farer.

- Brug aldrig dette apparat, hvis du ikke bærer ordentlige beskyttelseshandsker, sko med stålkappe og godkendt øjenværn.
- Pas på udslyngede splinter; undgå stikskader og at apparatet sætter sig fast.
- Forsøg aldrig at kløve for lange eller for små træstammer, der ikke passer ordentligt ind i apparatet.
- Forsøg aldrig at kløve træstammer, der indeholder søm, ledning eller andre genstande.
- Ryd op, mens du arbejder; ophobet kløvet træ og træspåner kan skabe et farligt arbejdsmiljø. Fortsæt aldrig med at arbejde i et overfyldt arbejdsmiljø, hvor du kan glide, snuble eller falde.
- Hold tilskuere væk fra apparatet, og lad aldrig uvedkommende personer betjene apparatet.

Restrisici

Maskinen er bygget efter det aktuelle tekniske niveau og de anerkendte sikkerhedstekniske regler. Alligevel kan der opstå enkelte restrisici under driften.

- Fare for personskade på fingre og hænder pga. kløveværktøjet, hvis træet føres eller understøttes forkert.
- Fare for personskade pga. udslynget emne ved forkert fastholdelse eller føring.
- Fare som følge af strøm, hvis der bruges ikke-godkendte elektriske tilslutningsledninger.
- Fare pga. træets særlige egenskaber (kviste, ulige form mv.).
- Sundhedsfare som følge af strøm, hvis der bruges elektriske tilslutningsledninger, der ikke lever op til gældende regler.
- Sluk for maskinen, og træk netstikket ud af stikkontakten inden påbegyndelse af indstillings- eller vedligeholdelsesarbejde.
- Desuden kan der forefindes ikke-åbenlyse restrisici, selv om alle foranstaltninger er truffet.

- Restrisici kan reduceres til et minimum, hvis "Sikkerhedsforskrifterne" og "Tilsigtede Brug" samt brugsanvisningen overholdes.
- Undgå utilsigtede igangsætning af maskinen: Når stikket sættes i stikkontakten, må driftsknappen ikke være trykket ind.
- Hold hænderne væk fra arbejdsområdet, når maskinen er i drift.
- Under kløvningen kan træets beskaffenhed (f.eks. på grund af udvækster, stammeafsnit med uregelmæssig form osv.) føre til farer som f.eks. udslyngning af dele, blokering af kløveren og kvæstelser.

6. Tekniske data

Motor V / Hz	230 V / 50Hz	400 V / 50Hz
Strømforbrug P1	3000 W	2100 W
Afgiven effekt P2	2200 W	1500 W
Driftsfunktion	S6 40%	S6 40%
Motorhastighed min ⁻¹	2800	2800
Fasevender	-	ja
Mål L x B X H	850 x 915 x 1495 mm	850 x 915 x 1495 mm
Bordhøjde	800 mm	
Arbejdshøjde	920 mm	
Træ længde min. - maks.	10 - 55 cm	
Træ diameter min. - maks.:	8 - 30 cm	
Effekt maks.	7 t	
Cylindervandring	495 mm	
Fremløbshastighed	4,5 cm/s	
Tilbageløbshastighed	16,5 cm/s	
Oliemængde	3,5 l	
Vægt ca.	98,5 kg	94,5 kg

Forbehold for tekniske ændringer!

Støj

Δ Advarsel: Støj kan have alvorlig indvirkning på helbredet. Hvis maskinstøjen overstiger 85 dB, skal du benytte egnet høreværn.

Støjværdier (230V~)

Lydeffektniveau L_{WA}	97,4 dB
Lydtryksniveau L_{pA}	89,8 dB
Usikkerhed $K_{WA/pA}$	3 dB

Støjværdier (400V~)

Lydeffektniveau L_{WA}	98 dB
Lydtryksniveau L_{pA}	89,8 dB
Usikkerhed $K_{WA/pA}$	3 dB

*Driftsfunktion S6 40%, uafbrudt periodisk drift med intermitterende belastning. Driften består af en starttid, en tid med konstant belastning og en tomgangstid. Cyklusvarigheden er 10 min; den relative driftsvarighed er 40% af cyklusvarigheden.

Trykkraft:

Ydelsesniveauet for den indbyggede hydraulikpumpe kan nå et kortvarigt trykniveau for en kløvekraft på op til 7 tons. I grundindstillingen indstilles de hydrauliske kløvere på fabrikken til et ca. 10% lavere ydelsesniveau. Af sikkerhedsårsager må grundindstillingerne ikke justeres af brugeren.

Bemærk, at ydre omstændigheder som f.eks. drifts- og omgivelsestemperatur, lufttryk og fugtighed påvirker hydraulikoliens viskositet.

Derudover kan fremstillingstolerancer og vedligeholdelsesfejl påvirke det opnåelige trykniveau.

7. Udpakning

Åbn emballagen, og tag forsigtigt maskinen ud. Fjern emballeringsmaterialet samt emballage-/transportsikringer (hvis sådanne findes). Kontrollér, om leveringsomfanget er fuldstændigt.

Kontrollér maskinen og tilbehørsdelene for transport-skader. Informér straks speditøren i tilfælde af reklamation. Senere reklamationer anerkendes ikke.

Opbevar så vidt muligt emballagen frem til udløbet af garantiperioden.

Gør dig fortrolig med maskinen ved at læse brugsanvisningen, før arbejdet påbegyndes.

Tilbehør samt slid- og reservedele må kun være originale dele. Reservedele fås i faghandlen.

Husk, at bestillinger skal være forsynet med artikelnumre samt maskintype og byggeår.

△ PAS PÅ!

Maskine og emballeringsmateriale er ikke legetøj! Børn må ikke lege med plastposer, folie og smådele! Fare for slugning og kvælning!

8. Opbygning / Før ibrugtagning

8.1 Montering af hjul (7) (tilbehørspose A)

- Løsn sekskantskruen på lasken (fig. 3 (1)) so meget, at hjulakslen passer ind i lasken.
- Indfør derefter hjulakslen i lasken (fig. 3 (2)).
- Spænd den tidligere løsnede skrue fast.
- Anbring derefter hjulene og skiven.
- Fastgør hjulene med en split på akslen.
- Anbring til sidst den lille hjulkappe. Gentag denne proces på den anden side.

8.2 Montering af bord (5)

- Løsn stjernegrebskruen (fig. 4).
- Klap derefter de to opbevaringsborde (11) ud, som vist i fig. 5.
- Placer derefter bordet i den hertil indrettede holder, og spænd den tidligere løsnede stjernegrebskrue (fig. 6 (2)).

8.3 Montering af komplette betjeningsarme (10) (tilbehørspose B)

Armenes betjeningsgreb vender udad!

- Stik sekskantskruen og skiven gennem boringen i betjeningsarmen (fig. 7 (1)).
- Indfør betjeningsarmen (A) i koblingsvippen (B) (fig. 7 (2)).
- Læg spændeskiven (7a) ind mellem betjeningsarmen og underlaget (fig. 7 (2)).
- Spænd derefter sekskantskruen med skive og en selvvlåsende møtrik.
- PAS PÅ! Spænd derefter den selvvlåsende møtrik, men kun lige nok til, at hele betjeningsarmen kan bevæge sig helt til venstre og højre.
- Fastgør derefter den anden betjeningsarm efter samme metode på den anden side.

8.4 Montering af kløer (tilbehørspose C)

- Fastgør de ekstra holdere (D) til kløerne med hver to stjerneskrue, skiver og møtrikker (fig. 8). Sørg for, at den længste ekstra holder fastgøres til kloen (4); den korteste ekstra holder skal fastgøres til kloen (4a).
- Læg de justerbare kløer på de allerede påsvejsede sekskantskruer, og fastgør dem med de medfølgende stjernegrebskrue og spændeskiver (fig. 8).

- Vær opmærksom på, at krogene, der er anbragt på kløerne, skal vende mod hinanden efter monteringen (fig. 9).

⚠ PAS PÅ!

Inden ibrugtagning skal det sikres, at maskinen er monteret fuldstændigt!

9. Ibrugtagning

Maskinen skal opstilles stabilt på et stabilt og plant underlag (f.eks. betongulv).

Af hensyn til stabiliteten er det nødvendigt at skrue maskinen fast til gulvet med to dyvler og skruer (mindst M10 x 80). (Se fig. 15)

Kontrollér, at maskinen er komplet monteret som forekrevet. Kontrollér altid før brug:

- Kontrollér tilslutningsledningerne for defekte steder (revner, snit og lignende),
- Kontrollér maskinen for evt. skader,
- Kontrollér, om alle skruer er spændt fast,
- Kontrollér hydraulikken for læksteder, og
- Kontrollér olieniveauet,
- Foretag funktionstest af Tænd/Sluk-kontakt.

Kontrollér olieniveau (fig. 13)

Hydraulikanlægget er et lukket system med olietank, oliepumpe og styreventil. Kontrollér olieniveauet med jævne mellemrum før hver ibrugtagning. For lavt olieniveau kan beskadige oliepumpen. Olieniveauet skal altid stå inden for den midterste markering på oliepinden. Kløvesøjlen skal være kørt ind før kontrollen, og maskinen skal stå vandret. Skru oliepinden helt ind for at måle olieniveauet.

Funktionskontrol

Inden hver brug skal der udføres en funktionstest.

Handling:	Resultat:
Tryk begge håndtag ned.	Kløvekniven går ned til ca. 10 cm over bordet.
Slip et af håndtagene.	Kløvekniven stopper i den valgte position.
Slip begge håndtag.	Kløvekniven kører tilbage til øverste position.

Inden hver brug skal der udføres en olieniveaukontrol, se kapitel „Vedligeholdelse“!

Ventilation (fig. 14)

Ventilér hydraulikanlægget, inden kløveren tages i brug.

- Løsn ventilationskappen (15) et par omgange, så luften kan sive ud af olietanken.
- Lad kappen stå åben under driften.
- Inden man flytter kløveren, skal man huske at lukke kappen igen, da der ellers kan løbe olie ud.

Hvis hydraulikanlægget ikke ventileres, vil den indelukede luft beskadige pakningerne og dermed kløveren!

Slagbegrænsning ved kort træ (fig. 10)

Nederste kløveknivposition ca. 10 cm over kløvebordet

- Kør kløvekniven til den ønskede position, og slip den ene betjeningsarm.
- Stop motoren.
- Slip den anden betjeningsarm.
- Løsn stjernegrebsskruen (10a).
- Før slag-indstillingsstangen (8) op, til den stoppes af fjederen.
- Spænd stjernegrebsskruen (10a) igen.
- Start motoren.
- Kontroller den øverste position.

Tænding/slukning (12)

Tryk på den grønne Tænd-knop for at tænde.

Tryk på den røde Sluk-knop for at slukke.

Bemærk: Kontrollér tænd/sluk-enhedens funktion inden hver brug ved at tænde og slukke den én gang.

Genstartssikring ved strømafbrydelse (nulspændingsudløser)

Ved strømsvigt, utilsigtet udrækning af stikket eller defekt styring slukker maskinen automatisk. Tryk igen på den grønne knop på kontaktenheden for at genstarte.

Kløvning

- Stil træet på bordet, hold det fast med begge håndtag, tryk håndtagene ned, så snart kløvekniven trænger ind i træet; skub håndtagene udad, samtidig med at du trykker ned. Herved forhindres det, at holdepladen udsættes for tryk.
- Der må kun kløves træ, som er savet lige.
- Træ skal kløves på langs.
- **Træ må aldrig kløves liggende eller på tværs.**
- Brug egnede handsker under træklovning.
- **Pas på! Fare for personskader! Fastklemt træ må ikke fjernes med hænderne, men skal altid bankes ud imod kløveretningen.**

PAS PÅ! Sideafleveringsbordene må ikke anvendes som kløveunderlag/kløvebord.

Arbejdsslut

- Kør kløvekniven ned til nederste position.
- Slip den ene betjeningsarm.
- Sluk produktet, og træk netstikket ud.
- Luk ventilationsskruen.
- Lagttag de generelle vedligeholdelsesinstruktioner.

10. Elektrisk tilslutning

Den installerede elektromotor er tilsluttet, så den er driftsklar. Tilslutningen opfylder de relevante VDE- og DIN-bestemmelser.

Elnetttilslutningen hos kunden samt den anvendte forlængerledning skal opfylde disse forskrifter.

Brug en bærbar, personlig beskyttelsesafbryder (PRCD), hvis der ikke findes et fejlstrømsrelæ (RCD) med en nominal fejlstrøm på maks. 0,03 A.

- Produktet opfylder kravene iht. EN 61000-3-11 og skal overholde specielle tilslutningsbetingelser. Det vil sige, at brug ved tilslutning til vilkårlige, frit valg-bare tilslutningspunkter ikke er tilladt.
- Produktet kan under ugunstige netforhold medføre midlertidige spændingssvingninger.
- Produktet er udelukkende beregnet til at blive brugt i forbindelse med tilslutningspunkter, der
 - a) en maks. godkendt netimpedans "Z" ($Z_{\max} = 0,354 \Omega (230V) / 1,043 \Omega (400V)$) må ikke overskrides, eller
 - b) har en varig strømbelastbarhed af nettet på mindst 100 A pr. fase.
- Du skal som bruger, hvis nødvendigt efter aftale med dit elforsyningselskab, sikre, at de tilslutningspunkter, hvorfra des aftages strøm til produktet, opfylder mindst det ene af de to ovennævnte krav a) eller b).

Beskadiget elektrisk tilslutningsledning

Der opstår ofte isoleringsskader på elektriske tilslutningsledninger.

Årsagerne hertil kan være:

- Tryksteder, når tilslutningsledninger trækkes gennem vinduer eller døråbninger.
- Knæksteder, når tilslutningsledning fastgøres eller trækkes forkert.
- Skæresteder, når tilslutningsledningen køres over.
- Isolationsskader, når netstikket trækkes ud af stik-kontakten på væggen.
- Revner pga. ældning af isoleringen.

Sådanne beskadigede elektriske tilslutningsledninger må ikke anvendes og er livsfarlige pga. isoleringsskaderne.

Elektriske tilslutningsledninger skal kontrolleres for skader med jævne mellemrum. Sørg for, at tilslutningsledningen ikke hænger i elnettet, når den kontrolleres. Elektriske tilslutningsledninger skal opfylde de relevante VDE- og DIN-bestemmelser. Der må kun anvendes tilslutningsledninger med mærkningen H07RN.

Påtryk af typebetegnelse på tilslutningskablet er et krav.

Til enkeltfasede vekselstrømsmotorer anbefaler vi en sikring af typen C 16A eller K 16A til maskiner med høj startstrøm (fra 3000 watt)!

Vekselstrømsmotor 230 V \square / 50 Hz

Netspænding 230 V~ / 50 Hz

Nettilslutning og forlængerledning skal have 3 ledere = $P + N + SL. - (1/N/PE)$.

Forlængerledninger skal have et tværsnit på mindst 1,5 mm².

Nettilslutningen skal sikres med maks. 16 A.

3-faset vekselstrømsmotor 400 V~ / 50 Hz

Netspænding 400 V~ / 50 Hz

Nettilslutning og forlængerledning skal have 5 ledere = $3 P + N + SL. - (3/N/PE)$.

Forlængerledninger skal have et tværsnit på mindst 1,5 mm².

Nettilslutningen skal sikres med maks. 16 A

Ved nettilslutning og flytning skal man kontrollere om-løbsretningen. Polariteten skal evt. ombyttes.

Skru polvenderen ind i maskinens stik.

11. Rengøring

PAS PÅ!

Træk netstikket ud før enhver form for rengøringsarbejde.

Det anbefales, at maskinen altid rengøres umiddelbart efter brug.

Fra tid til anden skal man tørre spåner og støv af maskinen.

Rengør maskinen med en fugtig klud og en smule smøresæbe med jævne mellemrum. Brug ikke rengørings- eller opløsningsmidler; disse kan angribe maskinens plastdele. Sørg for, at vand ikke kan trænge ind i maskinen.

12. Transport

⚠ Pas på!

Træk netstikket ud inden transport.

Til transport af trækkløveren skal man køre kløvekniven helt ned. Vip kløveren en smule med håndtaget på kløvesøjlen, indtil maskinen står skråt på hjulene og dermed kan flyttes (fig. 11).

13. Opbevaring

⚠ Pas på!

Træk netstikket ud inden transport.

Inden apparatet stilles til opbevaring, skal kløvekniven køres i nederste position.

Maskinen og dens tilbehør skal opbevares mørkt, tørt og frostsikkert og utilgængeligt for børn. Den optimale opbevaringstemperatur er mellem 5 og 30 °C. Opbevar værktøjet i den originale emballage.

Tildæk værktøjet for at beskytte det mod støv eller fugt. Opbevar brugsanvisningen sammen med værktøjet.

14. Vedligeholdelse

PAS PÅ!

Træk netstikket ud før påbegyndelse af enhver form for vedligeholdelsesarbejde.

Hvornår skal der skiftes olie?

Første olieskift efter 50 driftstimer, dernæst for hver 500 driftstimer.

Olieskift (fig. 12)

- Kør kløvesøjlen helt ind.
- Sæt en beholder med en kapacitet på mindst 6 l under kløveren.
- Løsn oliepipinden (14).
- Åbn olieaftapningsskruen (12a) under olietanken, så olien kan løbe ud.
- Luk olieaftapningsskruen (12a) igen.
- Påfyld 3,5 liter frisk hydraulikolie ved hjælp af en ren tragt.
- Skru oliepipinden på igen.

Bortskaf den gamle olie korrekt i henhold til lokale miljøforskrifter. Det er forbudt at aftappe spildolie ud på jorden eller at blande det med affald.

Vi anbefaler olie i serien HLP 32.

Kløverstander

Kløverens stander skal smøres let inden ibrugtagning. Denne proces skal gentages hver 5. driftstime. Påfør en smule fedt. **Standeren må ikke køre tør.**

Hydraulikanlæg

Hydraulikanlægget er et lukket system med olietank, oliepumpe og styreventil. Det fabriksmonterede system må ikke ændres eller manipuleres.

Kontrollér olieniveauet med jævne mellemrum.

For lavt olieniveau beskadiger oliepumpen. Kontrollér med jævne mellemrum, at hydrauliktillslutninger og forskruninger er tætte - efterspænd dem ved behov.

Tilslutning og reparation

Tilslutning og reparation af elektrisk udstyr må kun forestås af autoriserede elektrikere.

Ved forespørgsler bedes følgende data opgivet:

- Motorens strømtipe
- Dataene på maskinens typeskilt
- Dataene på motorens typeskilt

Serviceinformation

Vær opmærksom på, at følgende dele på dette produkt slides som følge af brug eller naturligt slid, og at der er brug for følgende dele som forbrugsmaterialer.

Sliddele*: Kløvekile-/kløvestanderføring, hydraulikolie

* medfølger ikke nødvendigvis!

Reserve dele og tilbehør fås hos vores servicecenter. Dette gøres ved at scanne QR-koden på forsiden.

15. Bortskaffelse og genanvendelse

Oplysninger om emballage



Emballeringsmaterialerne er genanvendelige. Emballage skal bortskaffes jf. gældende miljøregler.

Oplysninger om loven om brugt elektrisk og elektronisk udstyr (ElektroG)



Brugt elektrisk og elektronisk udstyr (elskrot) hører ikke til husholdningsaffaldet, men skal indsamles og/eller bortskaffes separat!

- Brugte (genopladelige) batterier, der ikke er permanent installeret i en brugt maskine, skal udtages i intakt tilstand inden aflevering! Sådanne batterier skal bortskaffes i henhold til batteriloven.
- Ejere og/eller brugere af elektriske og elektroniske maskiner er juridisk forpligtet til at returnere sådanne efter brug.
- Slutbrugeren er eneansvarlig for at slette sine personlige oplysninger på den brugte maskine, der skal bortskaffes!
- Symbolet med den overstregede skraldespand betyder, at brugte elektriske og elektroniske apparater (elskrot) ikke må bortskaffes sammen med husholdningsaffald.
- Brugte elektriske og elektroniske apparater (elskrot) kan afleveres gratis på følgende steder:
 - Offentlige bortskaffelses- og/eller indsamlingssteder (f.eks. kommunale genbrugsstationer).
 - Salgssteder for elektroniske apparater (fysiske butikker og online), forudsat at forhandleren er forpligtet til at tage sådanne apparater retur - eller tilbyder dette frivilligt.
 - Du kan gratis aflevere op til tre brugte elektriske apparater pr. apparattype, med en maksimal kant-

længde på 25 centimeter, hos producenten uden først at skulle købe et nyt apparat hos samme, eller du kan aflevere sådanne apparater på et andet autoriseret indsamlingssted i dit nærrområde.

- Du kan indhente yderligere tilbagetagningsbetingelser hos producenten og distributører hos disse respektive kundeservice.
- Hvis et nyt elektrisk apparat leveres af producenten til en privat husstand, kan producenten foranledige, at det gamle elektriske apparat afhentes gratis efter anmodning fra slutbrugeren. For at gøre dette skal du kontakte producentens kundeservice.
- Disse erklæringer gælder kun for apparater, der installeres og sælges i landene i EU, og som er underlagt det europæiske direktiv 2012/19/EU. I lande uden for EU kan der gælde forskellige regler for bortskaffelse af brugte elektriske og elektroniske apparater (elskrot).

Information om muligheder for bortskaffelse af brugt udstyr fås ved henvendelse til kommunen.

Brændstof og olie

- Inden maskinen bortskaffes, skal brændstoftanken og motoroliebeholderen tømmes!
- Brændstof og motorolie hører ikke til i husholdningsaffald eller afløb, men skal indsamles og/eller bortskaffes separat!
- Tomme olie- og brændstofbeholdere skal bortskaffes i henhold til gældende miljøregler.

16. Fejlfinding











Følgende tabel viser fejlsymptomer og beskriver, hvordan disse kan afhjælpes, hvis maskinen ikke fungerer korrekt. Hvis man ikke kan lokalisere og afhjælpe problemet, skal man kontakte sit serviceværksted.

Fejl	Mulig årsag	Afhjælpning
Den hydrauliske pumpe vil ikke starte	Spænding mangler	Kontrol af strømforsyningskabel
	Motorens termoafbryder er slået fra	Lad motoren køle af i slukket tilstand, og genstart den efter et stykke tid. Under afkølingen slås termoafbryderen automatisk til igen.
Søjlen vil ikke køre ned	Lavt olieniveau	Kontrollér olieniveau, og påfyld olie
	En af armene er ikke tilsluttet	Kontrollér armenes fastgørelse
	Smuds i skinnerne	Rengør søjlen
Motoren starter, men søjlen kører ikke ned	Forkert omløbsretning i motoren ved 3-faset vekselstrøm	Kontrollér og omskift motorens omløbsretning

Forklaring av symbolene på apparatet

Bruken av symboler i denne håndboken er ment å gjøre deg oppmerksom på potensielle risikoer. Sikkerhetssymbolene og forklaringene som følger med dem må bli forstått. Advarslene i seg selv eliminerer ingen risikoer og kan ikke erstatte riktige ulykkesforebyggende tiltak.

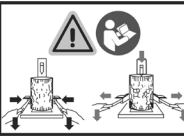
	Les håndboken før igangsetting!
	Bruk ulykkesikre sko.
	Bruk arbeidshansker.
	Bruk hørselsvern og vernebrille.
	Bruk sikkerhetshjelm.
	Røyking forbudt i arbeidsområdet.
	Ikke la hydraulikkolje renne på gulvet.
	Du skal holde arbeidsområdet ryddig! Uorden kan føre til ulykker!
	Du må kassere den gamle oljen forskriftsmessig (lokalt innsamlingssted for gammel olje). Det er forbudt å helle gammel olje i bakken eller blande det med avfall.
	Det er forbudt å fjerne eller endre beskyttelse- og sikkerhetsanordninger.
	Kun operatøren skal stå i arbeidsområdet til maskinen. Hold uvedkommende personer og husdyr utenfor fareområdet (5 m minsteavstand).
	Ikke fjern fastkilte stammer med hendene.

	<p>Ikke bruk apparatet ved fuktighet! Beskytt mot fuktighet!</p>
	<p>Obs! Før reparasjons-, vedlikeholds- og rengjøringsarbeider slå av motoren og trekke ut strømpluggen.</p>
	<p>Fare for kutt og knusing; du må aldri ta på farlige områder mens splittekniven er i bevegelse.</p>
	<p>Høyspenning, livsfare!</p>
	<p>Maskinen skal kun betjenes av en person!</p>
	<p>Løse lufteskruen med cirka 2 omdreininger før arbeidsstart. Lukk før transport.</p>
	<p>Forsiktig! Bevegelig verktøy!</p>
	<p>Apparatet må ikke transporteres liggende!</p>
	<p>Løftepunkt</p>
	<p>Obs! Les brukerveiledningen før bruk. Bruk håndtakene som foreskrevet.</p>
	<p>Produktet tilsvarer de aktuelle europeiske direktivene.</p>
<p>△ Obs!</p>	<p>I denne brukerveiledningen har vi markert det som angår din sikkerhet med dette tegnet.</p>
	<p>Produktet er i samsvar med gjeldende serbiske retningslinjer.</p>

Innholdsfortegnelse:	Side:
1. Innledning	272
2. Apparatbeskrivelse	272
3. Leveringsomfang	272
4. Tiltent bruk	272
5. Generelle sikkerhetsinstruksjoner	273
6. Tekniske data	276
7. Utpakking	277
8. Oppbygging / Før idriftsetting	277
9. Ta i drift	277
10. Elektrisk tilkobling	279
11. Rengjøring	279
12. Transport	279
13. Lagring	280
14. Vedlikehold	280
15. Kassering og gjenvinning	280
16. Feilhjelp	281
17. Samsvarserklæring	355

1. Innledning

Produsent:

Schepach GmbH
Günzburger Straße 69
D-89335 Ichenhausen

Kjære kunde,

vi ønsker deg mye glede og lykke til ved arbeidet med ditt nye apparat.

Merknad:

Produsenten av dette apparatet er i henhold til loven om produktansvar ikke ansvarlig for skader, som oppstår på dette apparatet eller grunnet dette apparatet ved:

- Feil håndtering
- Ignorering av bruksanvisningen
- Reparasjoner fra tredjeparter, ikke autoriserte fagfolk
- Montering og utskifting av ikke originale reservedeler
- ikke-tiltenkt bruk
- Svikt i det elektriske anlegget ved ignorering av de nasjonale elektriske forskriftene og bestemmelsene.

Vær oppmerksom på følgende:

Før montering og idriftsetting må du lese hele brukerveiledningen.

Denne brukerveiledningen skal gjøre det enklere for deg å bli kjent med apparatet og gjøre nytte av den i henhold til tiltenkte bruksmuligheter.

Brukerveiledningen inneholder viktige instruksjoner om hvordan du arbeider sikkert, faglig korrekt og økonomisk samt hvordan du unngår farer, sparer reparasjonskostnader, reduserer nedetider og øker påliteligheten og levetiden til apparatet.

I tillegg til sikkerhetsbestemmelsene i denne brukerveiledningen må du absolutt overholde gjeldende forskrifter for drift av apparatet i landet ditt.

Oppbevar brukerveiledningen beskyttet mot smuss og fuktighet i en plastlomme ved apparatet. Alle betjeningspersoner må lese og følge den nøye før start av arbeidet.

Kun personer som har fått undervisning i bruk av apparatet og farene som er forbundet med den, skal arbeide på apparatet. Påbudt minstealder må overholdes.

I tillegg til sikkerhetsanvisningene i denne brukerveiledningen og de spesielle forskriftene som gjelder i ditt land, må en også følge de generelt anerkjente tekniske reglene for drift av identiske maskiner.

Vi overtar intet ansvar for ulykker eller skader som oppstår grunnet ignorering av denne anvisningen og sikkerhetsinstruksjonene.

2. Apparatbeskrivelse

1. Transporthåndtak
2. Spaltekil
3. Spalteholm
4. Justerbare kloer
5. Bord
6. Tildekking
7. Hjul
8. Innstillingsstang for slag
9. Betjeningshåndtak
10. Betjeningsarmer kompl.
11. Settebord (på siden)
12. Bryter- / støpselkombinasjon
13. Motor
14. Peilepinne
15. Luftehette

3. Leveringsomfang

- A. Spalter
- B. Betjeningsarmer
- C. Justerbare kloer
- D. Ekstra holdere
- E. Hjul
- F. Tilbehørspose (A, B, C)
- G. Brukerveiledning
- H. Bord inkl. settebord

4. Tiltent bruk

Maskinen skal bare benyttes til de formålene den er ment for. Enhver annen bruk som går utover dette er ikke forskriftsmessig. Brukeren/operatøren, og ikke produsenten, er ansvarlig for materielle skader eller personskader av enhver art som forårsakes av dette. Det å følge sikkerhetsinstruksjonene, monteringsanvisningen og brukerveiledningen er også en del av tiltent bruk.

Personer som betjener og vedlikeholder maskinen, må kjenne godt til den og være orientert om mulige farer. Ut over dette skal gjeldende forskrifter for ulykkesforebygging overholdes nøyaktig.

Øvrige generelle regler på arbeidsmedisinske og sikkerhetstekniske områder skal følges.

Foretas det endringer på maskinen, påtar ikke produsenten seg noe ansvar for skader som kan oppstå som følge av dette.

- Hydraulikk-vedkapperen kan kun brukes til stående drift, treverk skal kun spaltes stående i fiberretning. Dimensjoner til tre som skal spaltes: Trengde min. - maks.: 10 - 55 cm
Trediameter min. - maks.: 8 - 30 cm
- Tre må aldri kløyves liggende eller mot fiberretningen.
- Sikkerhets-, arbeids- og vedlikeholdsforskriftene til produsenten og målene som er spesifisert i de tekniske dataene, må overholdes.
- De relevante ulykkesforebyggende forskriftene og øvrige generelt anerkjente sikkerhetstekniske regler må følges.
- Maskinen skal kun brukes, vedlikeholdes eller repareres av personer som er kjent med dette og er informert om farene. Hvis man foretar endringer på maskinen på egen hånd, fraskriver produsenten seg alt ansvar for skader som følge av dette.
- Maskinen må kun brukes med originaltilbehør og originalverktøy til produsenten.
- Enhver bruk utover dette gjelder som ikke tiltenkt bruk. Produsenten er ikke ansvarlig for skader som resulterer av dette; risikoen ligger kun hos brukeren.

Vennligst merk at våre apparater forskriftsmessig sett ikke ble konstruert for bruk innen handel, håndverk og industri. Vi påtar oss intet garantiansvar dersom apparatet benyttes innen handel, håndverk eller industri, eller ved likestilte aktiviteter.

5. Generelle sikkerhetsinstruksjoner

I denne brukerveiledningen har vi markert steder, som angår din sikkerhet med dette tegnet:

Generelle sikkerhetsinstruksjoner

- Før du bruker maskinen, må bruks- og vedlikeholdshåndboken leses fullstendig.
- Vernesko må alltid brukes for å sikre beskyttelse mot risikoen for at tømmerstokker faller på føttene.
- Det skal alltid brukes arbeidshansker for å beskytte hendene mot spon og splinter som kan oppstå under arbeid.
- Det skal alltid brukes vernebriller eller et visir for å beskytte øynene mot spon og splinter som kan oppstå under arbeid.
- Det er forbudt å fjerne eller endre beskyttelse- eller sikkerhetsinnretninger.
- Bortsett fra operatøren er det forbudt å stå innenfor maskinens arbeidsradius. Ingen andre personer eller dyr må være tilstede innenfor en radius på 5 meter rundt maskinen.

- Det er forbudt å slippe ut gammel olje i miljøet. Oljen skal deponeres i henhold til lovbestemmelsene i landet der driften finner sted.

Fare for å kutte eller klemme hendene:

- Berør aldri farlige områder mens kilen beveger seg.

Advarsel!

Bruk aldri hånden til å fjerne en tømmerstokk som har satt seg fast på kilen.

Advarsel!

Trekk ut strømpluggen før alle vedlikeholdsarbeider.

Advarsel!

Spenning som angitt på typeskiltet.

Ta godt vare på disse anvisningene!

Sikkerhet på arbeidsplassen

- Hold arbeidsområdet rent og ryddig. Uorden og ubelyste arbeidsområder kan føre til ulykker.
- Ikke arbeid med dette apparatet i eksplosjonsfarlig omgivelse, der det befinner seg brennbare væsker, gass eller støv. El-verktøy lager gnister, som kan antenne støvet eller dampen.
- Hold barn og andre personer unna når du bruker el-verktøyet. Hvis du blir distraheret, kan du miste kontrollen over apparatet.

Elektrisk sikkerhet

Obs!

For å beskytte mot elektriske støt, skade- og brannfare, skal man ved bruk av el-verktøy følge disse grunnleggende sikkerhetstiltakene. Les alle anvisningene før du bruker dette elektroverktøyet og ta godt vare på sikkerhetsanvisningene.

- Tilkoblingspluggen til apparatet må passe inn i stikkkontakten. Støpselet må på ingen måter endres. Ikke bruk adapterpluggen sammen med jordete apparater. Uendrede støpsler og passende stikkontakter reduserer risikoen for elektrisk støt.
- Unngå kroppskontakt med jordete overflater til, f.eks. rør, radiatorer, ovner og kjøleskap. Det består en økt risiko for elektrisk støt, når din kropp er jordet.
- Hold apparatet unna regn og fuktighet. Ved inntrenging av vann i et elektrisk apparat øker risikoen for elektrisk støt.
- Ikke misbruk kablen til å bære, henge opp apparatet eller trekke ut støpselet fra stikkkontakten. Hold kablen unna varme, olje, skarpe kanter eller bevegelige apparatdeler. Skadde eller sammenviklede

kabler øker risikoen for elektrisk støt.

- Når du arbeider med et el-verktøy utendørs, må du kun bruke skjøteledninger, som også er godkjent for utendørs bruk. Bruken av en forlengelseskabel som er godkjent for utendørs bruk reduserer risikoen for elektrisk støt.
- Koble el-verktøyet til strømmettet via en beskyttelseskontakt med en maksimal effekt på 16A. Vi anbefaler å installere en jordfeilbryter med en merkeutløsestrøm på ikke mer enn 30 mA. Få råd fra en elektriker.

Sikkerhet til personer

- Operatører må være minst 18 år gamle.
- Barn må ikke arbeide med dette produktet.
- Vær oppmerksom, pass på hva du holder på med, og gå fornuftig frem ved arbeid med et el-verktøy. Ikke bruk apparatet når du er trøtt eller er påvirket av rusmidler, alkohol eller medikamenter.
- Ett øyeblikks uaktsomhet ved bruk av el-verktøyet kan føre til alvorlige personskader.
- Bruk personlig verneutstyr og alltid vernebriller. Bruk av personlig verneutstyr, som støvmaske, skisikre vernesko, sikkerhetshjelm eller hørselsvern, alt etter type og bruk av elektroverktøyet, reduserer faren for personskader.
- Bruk hørselsvern. Innvirkningen av støy kan føre til hørselstap.
- Bruk støvvernemaske. Ved bearbeiding av tre og andre materialer, kan det oppstå helseskadelig støv. Materiale som inneholder asbest skal ikke bearbeides!
- Bruk vernebrille. Gnister som oppstår under arbeidet eller splinter, spon og støv som kommer ut av apparatet, kan forårsake redusert sikt.
- Unngå utilsiktet idriftsettelse. Forsikre deg om at bryteren står i «AV»-posisjon, før du stikker støpselet i stikkkontakten.
- Hvis du har fingeren på bryteren mens du bærer apparatet eller kobler apparatet til strømforsyningen mens det er slått på, kan dette føre til ulykker.
- Fjern innstillingsverktøy eller skiftenøkler, før du slår på apparatet. Et verktøy eller en nøkkel, som befinner seg i en dreierende maskindel, kan føre til personskader.
- Ikke overvurder deg selv. Sørg for sikkert fotfeste, og hold alltid likevekten. Slik kan du i uventede situasjoner bedre kontrollere apparatet.
- Bruk egnede klær. Du skal ikke benytte vide klær eller smykker. Sørg for at hår, klær og hansker holdes unna bevegelige deler. Løstsittende klær, smykker eller langt hår kan hektes fast i bevegelige deler.

Forsiktig håndtering og bruk av el-verktøy

- Du skal ikke overbelaste verktøyet. Bruk et elektrisk apparat som er egnet for arbeidet som skal utføres. Med passende el-verktøy arbeider du bedre og sikrere i det angitte effektområdet.
- Ikke bruk el-verktøy, som har defekt bryter. El-verktøy som ikke lenger kan slås på eller av, er farlig og må repareres.
- Trekk støpselet ut av stikkkontakten, før du foretar innstillinger på apparatet, skifter tilbehørsdeler eller legger bort apparatet. Denne forholdsregelen hindrer utilsiktet start av apparatet.
- El-verktøy som ikke er i bruk, må oppbevares utenfor rekkevidden til barn. Ikke la personer bruke apparatet, som ikke er kjent med det eller ikke har lest disse anvisningene. El-verktøy er farlige, når de brukes av uerfarne personer.
- Vedlikehold apparatet med omhu. Kontroller, om bevegelige deler fungerer feilfritt og ikke klemmer, om deler er brutt eller skadet slik, at funksjonen til maskinen er forringet. Skadde deler må repareres før apparatet brukes.
- Mange ulykker skyldes dårlig vedlikeholdt el-verktøy. Hold skjæreverktøyene skarpe og rene. Korrekt pleide skjæreverktøy med skarpe skjærekanten er mindre utsatt for fastsetting og lettere å føre.
- Bruk el-verktøy, bruksverktøy osv. tilsvarende disse anvisningene og som foreskrevet for den spesielle apparattypen. Derved må du ta hensyn til arbeidsforholdene og arbeidet som skal utføres.
- Bruk av el-verktøy til andre formål enn det som regnes som tiltenkt bruk kan føre til farlige situasjoner.

Service

- Apparatet skal kun repareres av kvalifisert fagpersonell og kun med originale reservedeler. Slik sørger du for å opprettholde sikkerheten for apparatet.

Advarsel!

Under driften danner dette elektroverktøyet et elektromagnetisk felt. Dette feltet kan under visse omstendigheter skade aktive eller passive medisinske implantater.

For å redusere faren for alvorlige eller dødelige farer anbefaler vi at personer med medisinske implantater forhører seg med legen sin eller produsenten av implantatet før elektroverktøyet betjenes.

Spesielle sikkerhetsinstruksjoner for vedkløyvere

⚠ Forsiktig!

Motoriserte maskindeler. Ikke grip inn i kløyveområdet.

⚠ ADVARSEL!

Bruk av dette kraftige apparatet kan forårsake spesielle farer. Vær spesielt oppmerksom på å sikre deg selv og personene i omgivelsen. Grunnleggende sikkerhetstiltak må alltid følges for å redusere risikoen for personskader og farer.

Maskinen skal kun drives av en operatør.

- Forsøk aldri å kløyve tømmerstokker som er større enn den anbefalte kapasiteten for tømmerstokker.
- Tømmerstokker må ikke inneholde spiker eller wirer som kan fly ut eller skade maskinen.
- Tømmerstokkene skal kuttes flatt i enden og alle grener må være fjernet fra tømmerstokken.
- Tre skal alltid kløyves i fibrenes retning. Ikke sett inn og kløyv tre på tvers av spalteren, da dette kan skade spalteren.
- Operatøren må betjene maskinstyringen med begge hendene, uten å bruke en annen anordning for å erstatte styringen.
- Maskinen skal kun drives av voksne som har lest brukerveiledningen før den tas i drift. Ingen har lov til å bruke denne maskinen uten å ha lest håndboken.
- Du må aldri kløyve to tømmerstokker samtidig i en arbeidsprosess, da veden kan fly ut, noe som er farlig.
- Legg aldri til eller skift ut ved under drift, da dette er svært farlig.
- Mens maskinen er i drift, må personer og dyr holdes innenfor en radius på minst 5 meter unna vedkløyveren.
- Du må aldri forandre beskyttelsesanordningene til vedkløyveren eller arbeide uten dem.
- Bruk aldri sylindetrykk for å tvinge vedkløyveren til å kløyve spesielt hardt tre i mer enn 5 sekunder. Overopphetet olje som står under trykk kan skade maskinen. Stopp maskinen og prøv å kløyve tømmerstokken igjen etter å ha snudd tømmerstokken 90°. Hvis veden fortsatt ikke kan kløyves, betyr det at hardheten til treverket overstiger maskinens ytelsesevne og det må sorteres ut for å unngå å skade vedkløyveren.
- La aldri maskinen gå uten tilsyn. Stopp maskinen og koble den fra strømmettet når den ikke brukes.
- Ikke bruk maskinen i nærheten av naturgass, bensinrenner eller andre brennbare materialer.
- Åpne aldri koblingsskapet eller motordekselet. Ta kontakt med en kvalifisert elektriker om nødvendig.
- Pass på at maskinen og kablene aldri kommer i kontakt med vann.

- Vær forsiktig når du håndterer strømkabelen og ikke rykk eller trekk i nettkabelen for å koble den fra. Hold kablene unna overdreven varme, olje og gjenstander med skarpe kanter.
- Vær oppmerksom på temperaturforholdene ved arbeidet. Ekstremt lave og ekstremt høye omgivelsestemperaturer kan føre til funksjonsfeil.
- Førstegangsbrukere bør få praktiske instruksjoner om hvordan man bruker vedkløyveren fra en erfaren operatør og bør først øve seg på arbeidet under tilsyn.

Før arbeidet må du kontrollere

- om alle funksjoner til apparatet fungerer forskriftsmessig
- om alle sikkerhetstekniske innretninger fungerer forskriftsmessig (tohånds sikkerhetsbryter, nødstoppbryter)
- om apparatet kan slås av forskriftsmessig
- om apparatet er riktig innstilt (tømmerstokkstøtte, tømmerstokkholdeklør, spaltekihøyde)

Under arbeidet må du alltid holde arbeidsområdet fritt for hindringer (f.eks. trebiter).

Spesielle advarsler ved drift til vedkløyveren

Ved drift av dette kraftige apparatet kan det oppstå spesielle farer. Vær spesielt oppmerksom på å sikre deg selv og personene i omgivelsen.

Hydraulikk

Du må aldri drive dette apparatet hvis det er fare grunnet hydraulikkvæske. Før du bruker kløyveren må du sjekke for lekkasjer i hydrauliikken. Forsikre deg om at apparatet og arbeidsområdet er rent og fritt for oljeflekker. Hydraulikkvæske kan forårsake farer som at du sklir og faller, hendene sklir mens du bruker maskinen, eller brannfare.

Elektrisk sikkerhet

- Du må aldri drive dette apparatet hvis det er en elektrisk fare. Du må aldri bruke et elektrisk apparat i fuktige forhold.
- Du må aldri drive dette apparatet med en uegnet tilførselsledning eller skjøteledning.
- Du må aldri drive dette apparatet med mindre det er koblet til en riktig jordet tilkobling som gir strøm som merket og er beskyttet av en sikring.

Mekaniske farer

- Kløyving av ved skaper spesielle mekaniske farer.
- Du må aldri drive dette apparatet med mindre du har på deg egnede vernehansker, sko med stålkapper og godkjent øyebeskyttelse.

- Vær forsiktig med splinter som oppstår; unngå stikk-skader og mulig fastkiling av apparatet.
- Prøv aldri å dele stokker som er for lange eller for små og som ikke passer ordentlig inn i apparatet.
- Du må aldri prøve å kløyve stokker, som inneholder nagler, wire eller andre gjenstander.
- Rydd mens du jobber; akkumulert kløyvet ved og treflis kan skape et farlig arbeidsmiljø. Fortsett aldri å arbeide i et overfylt arbeidsmiljø hvor du kan skli, snuble eller falle.
- Hold tilskuere unna apparatet og la aldri uvedkommende personer betjene apparatet.

Resterende risikoer

Maskinen er konstruert og bygget i henhold til nyeste tekniske standarder og anerkjente sikkerhetstekniske regler. Likevel kan det oppstå enkelte restfarer ved arbeidet.

- Fare for personskader for fingrene og hendene fra kløyveverktøyet hvis trevirket føres feil eller legges feil på.
- Fare for personskader grunnet arbeidsstykke som slenges vekk hvis det holdes eller føres feil.
- Fare på grunn av strøm ved bruk av ikke forskriftsmessige elektriske tilkoblingsledninger.
- Fare på grunn av spesielle egenskaper til treverket (grener, ujevn form osv.).
- Helsefare som følge av strøm dersom det ikke benyttes forskriftsmessige ledninger til strømtilkobling.
- Slå av apparatet og trekk ut strømpluggen før du foretar innstillings- eller vedlikeholdsarbeider.
- Dessuten kan det, på tross av alle forholdsregler som treffes, finnes muligheter for ikke-åpenbare resterende risikoer.
- Restfarer kan minimeres dersom "Sikkerhetsinstruksjoner" og "Tiltent bruk" samt bruksanvisningen som helhet følges.
- Unngå tilfeldig igangsetting av maskinen: når pluggen settes inn i stikkkontakten må strømkappen ikke trykkes.
- Hold hendene dine unna arbeidsområdet når maskinen er i drift.
- Ved kløyving kan det oppstå farer som utslynging av deler, blokkering av kløyveren eller klemskader på grunn av treverkets egenskaper (f.eks. på grunn av uregelmessig form osv.).

6. Tekniske data

Motor V / Hz	230V / 50Hz	400V / 50Hz
Effektforbruk P1	3000 W	2100 W
Utgangseffekt P2	2200 W	1500 W
Driftsmodus	S6 40 %	S6 40 %
Motorturtall min ⁻¹	2800	2800
Fasevender	-	ja
Mål L x B X H	850 x 915 x 1495 mm	850 x 915 x 1495 mm
Bordhøyde	800 mm	
Arbeidshøyde	920 mm	
Trelengde min. - maks.	10 - 55 cm	
Trediameter min. - maks.:	8 - 30 cm	
Effekt maks.	7 t	
Sylinderslag	495 mm	
Kjørørehastighet	4,5 cm/s	
Returhastighet	16,5 cm/s	
Oljemengde	3,5 l	
Vekt ca.	98,5 kg	94,5 kg

Med forbehold om tekniske endringer!

Støy

Δ Advarsel: Støy kan ha en alvorlig innvirkning på helsen din. Ved maskinstøy på mer enn 85 dB må du bruke et egnet hørselsvern.

Støyverdier (230V~)

Lydeffektnivå L_{WA}	97,4 dB
Støynivå L_{pA}	89,8 dB
Usikkerhet $K_{WA/pA}$	3 dB

Støyverdier (400V~)

Lydeffektnivå L_{WA}	98 dB
Støynivå L_{pA}	89,8 dB
Usikkerhet $K_{WA/pA}$	3 dB

*Driftsmodus S6 40 % uavbrutt periodisk drift med stoppbelastning. Driften kan inndeles i en starttid, en tid med konstant belastning og en tomgangstid. Syklustiden er på 10 min, den relative innkoblingsvarigheten utgjør 40 % av syklustiden.

Trykkraft:

Ytelsesnivået til den innebygde hydrauliske pumpen kan nå et kortvarig trykknivå for en spaltekraft på opptil 7 tonn. I grunninnstillingen er de hydrauliske splitterne fabrikkinnstilt på ca. 10 % lavere ytelsesnivå.

Av sikkerhetsgrunner må ikke grunninnstillingene endres av brukeren.

Vær oppmerksom på at ytre omstendigheter som drift og omgivelsestemperatur, lufttrykk og fuktighet påvirker viskositeten til hydraulikkoljen.

I tillegg kan produksjonstoleranser og vedlikeholdsfeil påvirke det oppnåelige trykknivået.

7. Utpakking

Åpne emballasjen og ta apparatet forsiktig ut av esken. Fjern emballasjematerialet samt emballasje- og transportsikringene (hvis der er noen). Sjekk at leveringsomfanget er fullstendig.

Sjekk apparatet og tilbehørsdeler for transportskader. Ved anmerkninger skal distributøren informeres umiddelebart. Senere reklamasjoner vil ikke bli godtatt. Hvis det er mulig, bør du bevare emballasjen til garanti-perioden er over.

Gjør deg kjent med brukerveiledningen før du tar apparatet i bruk.

Når det gjelder tilbehør, slitasje- og reservedeler, skal du kun bruke originaldeler. Reservedeler får du hos din fagforhandler.

Oppgi ved bestillinger våre artikkelnumre, samt type og byggeår for apparatet.

⚠ OBS!

Apparatet og emballasjemateriale er ikke et leketøy! Barn skal ikke leke med plastposer, folier og smådeler! Det er fare for svelging og kvelning!

8. Oppbygging / Før idriftsetting

8.1 Montering av hjul (7) (tilbehørspose A)

- Løsne sekskantskruen på lasken (fig. 3 (1)) så mye, til hjulakselen passer inn i lasken.

- Før så hjulakselen inn i lasken (fig. 3 (2)).
- Trekk til den løse skruen.
- Sett på hjulene og skiven.
- Fikser hjulene med en splint på akselen.
- Til slutt setter du på den lille hjulkapselen. Gjenta denne prosessen på den andre siden.

8.2 Montering av bord (5)

- Løsne stjernefingerskruen (fig. 4).
- Fold nå begge settebordene (11) utover, som vist i fig. 5.
- Sett bordet så i den foreskrevne holderen og trekk igjen til stjernefingerskruen (fig. 6 (2)).

8.3 Montering av betjeningsarm kompl. (10) (tilbehørspose B)

Betjeningshåndtakene til armene peker utover!

- Stikk sekskantskruen og skiven gjennom hullet på betjeningsarmen (fig. 7 (1)).
- Før betjeningsarmen (A) inn i vippebryteren (B) (fig. 7 (2)).
- Legg underlagsskiven (7a) mellom betjeningsarmen og flaten (fig. 7 (2)).
- Stram nå nedenfra sekskantskruen med skiven og en selvlåsende mutter.
- Obs: Den selvlåsende mutteren må kun trekkes til så mye at betjeningsarmen kan beveges komplett til venstre og høyre.
- Fest nå den andre betjeningsarmen iht. den beskrevne metoden på den andre siden.

8.4 Montering av kloer (tilbehørspose C)

- Fest de ekstra holderne (D) på klørne ved hjelp av to stjerneskruer, skiver og muttere (fig. 8). Pass på at den lengre ekstra holderen festes på kloen (4), den kortere ekstra holderen må festes på kloen (4a).
- Legg de justerbare kloene på de fastsveisede sekskantmutterne og fest dem med de vedlagte stjernefingerskruene og skivene (fig. 8).
- Obs, tennene som er festet på kloene, må etter montering peke mot hverandre (fig. 9).

⚠ OBS!

Før idriftsetting må apparatet monteres komplett!

9. Ta i drift

Maskinen må stilles opp sikkert på et stabilt og jevnt underlag (f.eks. betonggulv).

For å sikre stabiliteten er det nødvendig å skru maskinen fast på gulvet med to dybler og skruer (minst M10 x 80). (Se fig. 15)

Sørg for at maskinen er montert komplett og forskriftsmessig. Kontroller hver gang før bruk:

- tilkoblingsledningene for defekte steder (sprekker, kutt og lignende),
- maskinen for ev. skader,
- om alle skruer er trukket fast,
- hydraulikken for lekkasjer og
- oljenivået,
- på-, av-bryteren for funksjon.

Kontroll av oljenivået (fig. 13)

Hydraulikkanlegget er et lukket system med oljetank, oljepumpe og styreventil. Kontroller oljenivået regelmessig før hver driftsetting. Et for lavt oljenivå kan skade oljepumpen. Oljenivået må ligge innenfor den midtre markeringen på peilepinnen. Spaltesøylen må være kjørt inn før kontrollen, maskinen må stå flatt. Drei oljepeilepinnen helt inn for å måle oljenivået.

Funksjonstest

Gjennomfør en funksjonstest før hver bruk.

Kampanje:	Resultat:
Trykk begge håndtakene nedover.	Splittekniven går nedover - inntil ca. 10 cm over bordet.
Slipp et håndtak hver.	Splittekniven blir stående i den valgte posisjonen.
Slipp begge håndtakene.	Splittekniven kjører tilbake i den øvre posisjonen.

Gjennomfør en oljenivåkontroll før hver bruk, se kapittelet «Vedlikehold»!

Lufting (fig. 14)

Du må lufte hydraulikkanlegget før du tar spalteren i drift.

- Løsne lufteheten (15) med et par omdreininger, slik at luft kan komme ut av oljetanken.
- La hetten være åpen under drift.
- Før du beveger spalteren må du igjen lukke hetten, ellers kan det renne ut olje.

Hvis hydraulikkanlegget ikke luftes, skader den inne-stengte luften tetningene og dermed også spalteren!

Løftebegrensning ved kort tre (fig. 10)

Nedre splitteknivposisjon ca. 10 cm over spaltebordet

- Kjør splittekniven på ønsket posisjon, slipp en betjeningsarm.
- Slå av motoren.
- Slipp den andre betjeningsarmen.
- Løsne stjernefingerskruen (10a).
- Før løfte-innstillingstangen (8) oppover, helt til den stoppes av fjæren.
- Trekk igjen til stjernefingerskruen (10a).
- Slå på motoren.
- Kontroller den øvre posisjonen.

Slå på/av (12)

Trykk den grønne knappen for å slå på.

Trykk den røde knappen for å slå av.

Merknad: Før hver bruk må du kontrollere at på-av-enheter fungerer ved å slå på og av en gang.

Gjenstartsikring ved strøbrudd (nullspennings-utløser)

Ved strøbrudd, støpeselet trekkes ut utilsiktet eller defekt sikring slås apparatet av automatisk. For å slå på igjen trykker du igjen på den grønne knappen på bryterenheten.

Spalte

- Plasser tre på bordet, hold fast med begge håndtakene, trykk håndtakene nedover, straks splittekniven trenger inn i treet må du skyve håndtakene utover samtidig som du presser ned. Derved hindres det at det utøves trykk på holdeplatene.
- Det må kun spaltes sagd tre.
- Tre må spaltes loddrett.
- **Du må aldri spalte liggende eller på tvers.**
- Bruk egnede hansker ved spalting av tre.
- **Obs, fare for personskader! Ikke bruk hendene til å fjerne ved som har satt seg fast, bank alltid ut mot kløyveretningen.**

Obs! Settebordet på siden skal ikke brukes som kløyveveunderlag / kløyvebord.

Avslutning av arbeidet

- Kjør splittekniven i den nedre posisjonen.
- Slipp en betjeningsarm.
- Slå av apparatet og trekk ut strøpluggen.
- Lukk lufteskruen.
- Vær oppmerksom på generelle vedlikeholdshenvisninger.

10. Elektrisk tilkobling

Den installerte elektromotoren er tilkoblet og klar for drift. Tilkoblingen tilsvarer de gjeldende VDE- og DIN-bestemmelsene.

Netttilkoblingen hos kunden, samt skjøteledningen som benyttes, må være i samsvar med disse forskriftene.

Bruk en bærbar personlig beskyttelsesbryter (PRCD) hvis feilstrømbryteren (RCD) i forsyningsnettet med en nominell feilstrøm på maks. 0,03 A ikke er planlagt.

- Produktet oppfyller kravene i EN 61000-3-11 og er underlagt spesielle tilkoblingsbetingelser. Det betyr at bruk på vilkårlige fritt valgte tilkoblingspunkter ikke er tillatt.
- Ved ugunstige nettforhold kan produktet forårsake midlertidige spenningssvingninger.
- Produktet er kun beregnet for bruk på tilkoblingspunkter som
 - a) en maksimalt tillatt nettimpedans «Z» ($Z_{\max} = 0,354 \Omega (230V) / 1,043 \Omega (400V)$) ikke overskrides, eller
 - b) har en permanent strømbelastning fra nettet på minimum 100 A per fase.
- Som bruker må du sørge for, ved behov etter avtale med din netteier, at ditt tilkoblingspunkt som du ønsker å drive produktet på, oppfyller ett av de to nevnte kravene a) eller b).

Defekt elektro-tilkoblingsledning

Det oppstår ofte skader på isoleringen hos elektriske tilkoblingsledninger.

Årsaker for dette kan være:

- Trykksteder, når tilkoblingsledninger føres gjennom vinduer eller dørsprekker.
- Knekkpunkt på grunn av feil feste eller føring av tilkoblingsledningen.
- Grensesnitt på grunn av at tilkoblingsledningen ble overkjørt.
- Skader på isoleringen fordi den ble revet ut av stikkontakten i vegg.
- Sprekker som følge av aldring av isoleringen.

Slike defekte el-tilkoblingsledninger må ikke brukes og er på grunn av isolasjonsskadene, livsfarlig.

Kontroller den elektriske tilkoblingsledningen regelmessig for skader. Pass på at tilkoblingsledningen ikke er koblet til strømnettet ved kontroll.

Strømledninger skal være i samsvar med relevante

VDE- og DIN-bestemmelser. Bruk kun tilkoblingsledninger med merkingen H07RN.

Et påtrykk av typebetegnelsen på tilkoblingskabelen er en forskrift.

For enfaset vekselstrømmotor anbefaler vi en sikring fra C 16 A eller K 16 A for maskiner med høyere startstrøm (fra 3000 watt!)

Vekselstrømmotor 230 V~ / 50 Hz

Nettspenning 230 V~ / 50 Hz

Netttilkobling og skjøteledning må ha 3-ledere = P + N + SL. - (1/N/PE).

Skjøteledninger må ha et minste tverrsnitt på 1,5 mm².

Netttilkoblingen sikres med maksimalt 16 A.

Trefasemotor 400 V~ / 50 Hz

Nettspenning 400 V~ / 50 Hz

Netttilkobling og skjøteledning må ha 5-ledere = 3 P + N + SL. - (3/N/PE).

Skjøteledninger må ha et minste tverrsnitt på 1,5 mm².

Netttilkoblingen sikres med maksimalt 16 A

Ved netttilkobling eller flytting må dreieretningen kontrolleres. Eventuelt må polariteten byttes.

Drei pol-reverseringsinnretningen i apparatkontakten.

11. Rengjøring

Obs!

Trekk ut strømpluggen før alle rengjøringsarbeider.

Vi anbefaler at du rengjør apparatet direkte etter hver bruk. Tørk spon og støv av maskinen en gang i blant.

Rengjør apparatet regelmessig med en fuktig klut og litt flytende såpe. Ikke bruk rengjørings- eller løsningsmidler. Disse kan angripe plastdelene til apparatet. Pass på at det ikke kan komme vann inn i apparatet.

12. Transport

△ Obs!

Trekk ut strømpluggen før transport.

For å transportere vedkløyveren, må du kjøre splittekniven helt ned. Vipp spalteren med håndtaket lett på spaltetøylen, helt til maskinen heller på hjulene og dermed kan beveges (fig. 11).

13. Lagring

⚠ Obs!

Trekk ut strømpluggen før transport.

Kjør splittekniven i den nedre posisjonen, før du lagrer apparatet.

Lagre apparatet og tilbehøret på et mørkt, tørt og frostfritt sted som er utilgjengelig for barn. Den optimale lagertemperaturen ligger mellom 5 og 30 °C.

Oppbevar verktøyet i originalemballasjen.

Dekk til verktøy for å beskytte det mot støv eller fuktighet. Oppbevar brukerveiledningen sammen med verktøyet.

14. Vedlikehold

Obs!

Trekk ut strømpluggen før alle vedlikeholdsarbeider.

Når skal jeg skifte olje?

Første oljeskift etter 50 driftstimer, deretter hver 500. driftstime.

Oljeskift (fig. 12)

- Kjør spaltesøylen komplett inn.
- Plasser en beholder med minst 6l kapasitet under spalteren.
- Løsne oljepeilepinnen 14.
- Åpne oljetappeskruen 12a under oljetanken, slik at oljen kan renne av.
- Lukk oljetappeskruen 12a igjen.
- Fyll på 3,5l ny hydraulikkolje ved hjelp av en ren trakt.
- Skru igjen på oljepeilepinnen.

Gammel olje må kasseres forskriftsmessig ved det lokale innsamlingspunktet for spillolje. Det er forbudt å slippe gammel olje i bakken eller blande den med avfall.

Vi anbefaler olje av HLP 32 serien.

Spalterholme

Holmen til spalteren må settes inn med fett før idriftsetning. Denne prosessen må gjentas hver 5. driftstime. Påfør litt fett. **Holmen må ikke gå tørr.**

Hydraulikkanlegg

Hydraulikkanlegget er et lukket system med oljetank, oljepumpe og styreventil.

Systemet som ble fullført i fabrikk må ikke forandres eller manipuleres.

Kontroller oljenivået regelmessig.

Et for lavt oljenivå skader oljepumpen

Kontroller regelmessig at hydraulikktilkoblinger og skrueforbindelser er tette – ev. trekke til.

Tilkoblinger og reparasjoner

Tilkoblinger og reparasjoner av det elektriske utstyret skal kun utføres av en elektriker.

Ved tilbakemeldinger må du angi følgende informasjon:

- strømtypen til motoren
- informasjon til maskinens typeskilt
- informasjon til motor-typeskiltet

Serviceinformasjon

Du må passe på, at følgende deler til dette produktet underligger en bruksavhengig eller naturlig slitasje hhv. følgende deler er nødvendige som forbruksmaterialer. Slitedeler*: Spaltekile-/spalteholmeføringer, hydraulikkolje

* ikke absolutt inkludert i leveringsområdet!

Reservedeler og tilbehør får du i vårt servicesenter. Hertil må du skanne QR-koden på tittelsiden.

15. Kassering og gjenvinning

Merknad om emballasjen



Emballasjemateriale kan resirkuleres. Vennligst kast emballasje på en miljøvennlig måte.

Henvisninger til elektro- og elektronikkenshetslov (ElektroG)



Brukt elektriske og elektroniske enheter skal ikke kastes i husholdningsavfallet, men må samles inn eller kasseres separat!

- Gamle batterier eller oppladbare batterier, som ikke er fast installert i det gamle apparatet, må tas ut uten at de skades før apparatet leveres inn! Kasseringen av disse er regulert av batteriloven.

- Eieren eller brukeren av elektriske og elektroniske apparater er forpliktet til å levere disse inn til gjenvinning.
- Sluttbrukeren har ansvaret for å slette personrelaterte opplysninger fra enheten som skal kasseres!
- Symbolet med gjennomstrekke søppelkasse betyr at brukte elektriske og elektroniske enheter ikke skal kastes i husholdningsavfallet.
- Brukte elektroniske og elektriske enheter kan leveres inn gratis ved følgende steder:
 - Offentlige kasserings- eller innsamlingssteder (f.eks. kommunale miljøstasjoner).
 - Utsalgssteder for elektriske apparater (stasjonære eller online) dersom forhandleren er forpliktet til å ta enhetene tilbake eller frivillig tilbyr dette.
 - Du kan levere inn opptil tre gamle elektriske enheter per type enhet, med en maksimal kantlengde på 25 centimeter, fra produsenten gratis uten å først kjøpe en ny enhet eller ta dem til et annet autorisert innsamlingspunkt i ditt område.
 - Du kan finne ut flere supplerende returbetainger fra produsenter og distributører hos de respektive kundeservicene.

- Hvis produsenten leverer et nytt elektrisk apparat til en privat husholdning, kan denne arrangere at det gamle elektriske apparatet skal hentes på forespørsel fra sluttbrukeren. Ta kontakt med produsentens kundeservice for dette.
- Disse erklæringene gjelder kun for enheter som er installert og solgt i landene i EU og underlagt det europeiske direktivet 2012/19/EU. I land utenfor EU kan det være avvikende bestemmelser for kassering av brukte elektriske og elektroniske apparater.

Du kan finne ut hvordan du kasserer det gamle apparatet hos din kommune- eller byadministrasjon.

Drivstoff og oljer

- Før kassering av apparatet må drivstofftanken og motoroljebeholderen tømmes!
- Drivstoff og motorolje skal ikke kastes i husholdningsavfall eller avløp, men må samles inn eller kasseres separat!
- Tomme olje- og drivstoffbeholdere skal kasseres på en miljøvennlig måte.

16. Feilhjelp

Følgende tabell viser feilsymptomer og beskriver hvordan du kan utbedre dem hvis maskinen ikke arbeider slik den skal. Hvis du ikke klarer å lokalisere problemet på denne måten, må du ta kontakt med ditt service-verksted.

Feil	Mulig årsak	Utbedring
Den hydrauliske pumpen starter ikke	Spenningen mangler	Kontroller strømforsyningsledningen
	Termobryteren til motoren har slått seg av	La motoren avkjøles når den er avslått, og start den deretter på nytt etter en stund. Under avkjølingsprosessen slås termobryteren automatisk på igjen.
Søylen beveger seg ikke nedover	Lavt oljenivå	Kontroller oljenivået og fyll på
	En av spakene er ikke tilkoblet	Kontroller feste til spaken
	Smuss i skinnene	Rengjør søylen
Motoren starter, men søylen beveger seg ikke nedover	Feil dreieretning til motoren ved trefasestrøm	Kontrollere og stille om dreieretningen til motoren



Обяснение на символите върху уреда

Използването на символи в настоящото ръководство следва да насочи вниманието Ви към евентуални рискове. Символите за безопасност и обясненията, които ги придружават, трябва да бъдат разбрани точно. Самите предупреждения не премахват рисковете и не могат да заменят правилните мерки за предотвратяване на злополуки.

	Преди пускане в експлоатация да се прочете ръководството!
	Да се носят обезопасени обувки.
	Да се използват работни ръкавици.
	Да се използват защита за слуха и защитни очила.
	Използвайте предпазна каска.
	Забрана за пушене в работната зона.
	Не позволявайте хидравлично масло да изтича на пода.
	Поддържайте Вашето работно място подредено! Безпорядъкът може да доведе до злополуки!
	Изхвърляйте отработеното масло съгласно изискванията (местен пункт за събиране на отработено масло). Забранено е изпускането на отработено масло в почвата или смесването му с отпадъци.
	Забранено е премахването или изменянето на защитните и предпазните приспособления.
	Само операторът може да стои в работната зона на машината. Дръжте странични лица, както и животни, далеч от опасната зона (минимално разстояние 5 метра).
	Не отстранявайте заклещени стволоче с ръцете си.

	<p>Не използвайте уреда при мокро време! Пазете от влага!</p>
	<p>Внимание! Преди работи по ремонт, поддръжка и почистване изключете двигателя и изтеглете мрежовия щепсел.</p>
	<p>Опасност от порязване и премазване; никога не пипайте опасни зони, докато разцепващият нож се движи.</p>
	<p>Високо напрежение, опасност за живота!</p>
	<p>Машината може да се обслужва само от едно лице!</p>
	<p>Преди започване на работа разхлабете винта за обезвъздушаване с около 2 оборота. Преди транспортиране го затворете.</p>
	<p>Благоразумие! Движещи се инструменти!</p>
	<p>Не транспортирайте уреда легнал!</p>
	<p>Точка за повдигане</p>
	<p>Внимание! Преди употреба прочетете ръководството за експлоатация. Използвайте ръкохватките според указанията.</p>
	<p>Продуктът отговаря на приложимите европейски директиви.</p>
<p>⚠ Внимание!</p>	<p>В настоящото ръководство за обслужване с този знак сме обозначили местата, които засягат Вашата безопасност.</p>
	<p>Продуктът отговаря на приложимите сръбски директиви.</p>

Съдържание:
Страница:

1.	Увод.....	285
2.	Описание на уреда.....	285
3.	Обем на доставката.....	285
4.	Употреба по предназначение.....	285
5.	Общи указания за безопасност.....	286
6.	Технически данни.....	290
7.	Разопаковане.....	291
8.	Монтаж/преди пускане в експлоатация.....	291
9.	Пускане в експлоатация.....	292
10.	Електрическо свързване.....	293
11.	Почистване.....	294
12.	Транспортиране.....	294
13.	Съхранение.....	294
14.	Поддръжка.....	294
15.	Изхвърляне и рециклиране.....	295
16.	Отстраняване на неизправности.....	296
17.	Декларация за съответствие.....	356

1. Увод

Производител:

Schepach GmbH
Günzburger Straße 69
D-89335 Ichenhausen, Германия

Уважаеми клиенти,

Желаем Ви много приятни моменти и успехи при работата с Вашия нов уред.

Указание:

Съгласно действащия закон за продуктовата отговорност, производителят на този уред не носи отговорност за щети, възникнали по или поради този уред, при:

- Неправилно боравене
- Неспазване на ръководството за употреба
- Ремонти от неупълномощени специалисти, явяващи се трети лица
- Монтиране и подмяна на не оригинални резервни части
- Употреба не по предназначение
- Повреди на електрическата инсталация при неспазване на предписанията за работа с електричество и разпоредбите.

Имайте предвид следното:

Преди монтажа и пускането в експлоатация прочетете целия текст на ръководството за употреба. Целта на това ръководство за употреба е да Ви улесни при запознаването с Вашия уред и използването на неговите възможности за употреба съгласно предписанията.

Ръководството за употреба съдържа важни указания относно безопасната, правилната и икономичната работа с уреда, избягването на опасности, спестяването на разходи за ремонт, намаляването на времената на престой и увеличаването на надеждността и експлоатационния живот на електрическия инструмент.

В допълнение към указанията за безопасност в това ръководство за употреба, задължително трябва да спазвате отнасящите се до експлоатацията на уреда предписания във Вашата страна.

Съхранявайте ръководството за употреба при уреда, защитено от замърсяване и влага в пластмасова торбичка. То трябва да бъде прочетено и внимателно спазвано от всеки оператор преди започване на работа.

С уреда могат да работят само лица, които са инструктирани относно употребата на уреда и са запознати със свързаните с това опасности. Изискваната минимална възраст трябва да се спазва. Освен съдържащите се в това ръководство за употреба указания за безопасност и специалните разпоредби във Вашата страна, при работата с машини трябва да се спазват и общопризнатите правила на техниката.

Не поемаме отговорност за злополуки или щети, възникнали поради неспазване на това ръководство или на указанията за безопасност.

2. Описание на уреда

1. Дръжки за транспортиране
2. Разделящ клин
3. Разделяща греда
4. Регулируеми зъбци
5. Плот
6. Капак
7. Колела
8. Прът за настройка на хода
9. Ръчка за управление
10. Управляващи колела компл.
11. Маса за готови изделия (странична)
12. Комбинация от превключватели/щекери
13. Двигател
14. Маслоизмервателна щека
15. Обезвъздушителна клапа

3. Обем на доставката

- A. Инструмент за цепене
- B. Рамена за обслужване
- C. Регулируеми зъбци
- D. Допълнителни дръжачи
- E. Колела
- F. Торбичка с принадлежности (A, B, C)
- G. Ръководство за употреба
- H. Плот, вкл. маса за готови изделия

4. Употреба по предназначение

Машината може да се използва само съгласно нейното предназначение. Всяка различаваща се от това употреба не е по предназначение. За всякакъв вид произтичащи от това щети или наранявания отговорност носи потребителят/операторът, а не производителят.

Съставна част от употребата по предназначение е също и спазването на указанията за безопасност, както и ръководството за монтаж и указанията за експлоатация в ръководството за употреба.

Лицата, които обслужват и поддържат машината, трябва да са запознати с него и да са информирани относно възможните опасности.

Освен това трябва да се спазват най-точно и действителните предписания за трудова безопасност.

Други общи правила в областите трудова медицина и техника на безопасност също трябва да се спазват.

Промени по машината освобождават изцяло производителя от отговорност за възникнали в резултат от това щети.

- Хидравличната машина за цепене на дърва е предназначена само за вертикална експлоатация, дървата трябва да се цепят само изправени и по посока на влакната. Размерите на дървата за цепене:
Дължина на дървото мин. - макс.: 10 - 55 cm
Диаметър на дървото мин. - макс.: 8 - 30 cm
- Никога не цепете дърво легнало или напречно на посоката на влакната.
- Предписанията за безопасност, работа и поддръжка на производителя, както и посочените размери в техническите данни, трябва да бъдат спазвани.
- Съответните предписания за безопасност на труда и другите, общопризнати правила на техниката на безопасност, трябва да бъдат спазвани.
- Машината може да се използва, поддържа или ремонтира само от лица, които са запознати с нея и са инструктирани относно опасностите. Своеволни промени по машината освобождават производителя от отговорност за възникнали в резултат от това щети.
- Машината може да се използва само с оригинални принадлежности и инструменти от производителя.
- Всяка различаваща се от това употреба се счита за употреба не по предназначение. За щети в резултат на това производителят не носи отговорност, рискът се поема само от потребителя.

Моля, обърнете внимание, че нашите уреди не са конструирани с предназначение за търговска, професионална или промишлена употреба. Не поемаме гаранция, ако уредът се използва в търговски,

занаятчийски или промишлени предприятия, както и при равностойни дейности.

5. Общи указания за безопасност

В настоящата инструкция за обслужване с този знак сме обозначили местата, които засягат Вашата безопасност: ⚠

Общи указания за безопасност

- Ръководството за употреба и поддръжка трябва да се прочете докрай, преди машината да се използва.
- Винаги трябва да се носят предпазни обувки, за да се осигури защита срещу риска от падане на стволоче върху краката.
- Винаги трябва да се носят работни ръкавици, за да се предпазят ръцете от стърготини и трески, които могат да се появят по време на работа.
- Винаги трябва да се носят защитни очила или предпазен щит за лице, за да се предпазят очите от стърготини и трески, които могат да се появят по време на работа.
- Забранено е премахването или изменянето на защитните или предпазните устройства.
- Освен оператора е забранено да се стои в зоната на работния радиус на машината. В радиус от 5 метра от машината не се допуска присъствието на други хора или животни.
- Изхвърлянето на отработени масла в околната среда е забранено. Маслото трябва да бъде изхвърлено в съответствие със законовите изисквания на страната, в която се извършва операцията.

⚠ Опасност от порязване или премазване на ръцете:

- Никога не докосвайте опасни зони, докато клинът се движи.

⚠ Предупреждение!

Никога не отстранявайте с ръка заклещен в клина ствол.

⚠ Предупреждение!

Преди дейности по техническата поддръжка изключвайте щепсела от контакта.

⚠ Предупреждение!

Напрежение, както е посочено на фирмената табелка.

Съхранявайте тези указания на сигурно място!

Безопасност на работното място

- Поддържайте работното си място чисто и под-редено. Безпорядъкът и неосветените работни места могат да доведат до злополуки.
- Не работете с уреда във взривоопасни среди, в които се намират запалими течности, газове или прахове. Електрическите инструменти създават искри, които могат да възпламенят праха или парите.
- Дръжте деца и други лица далеч по време на използването на електрическия инструмент. При разсейване можете да изгубите контрол върху уреда.

Електрическа безопасност

Внимание!

При употреба на електрически инструменти трябва да се съблюдават следните основни предпазни мерки за защита от токов удар, нараняване и пожар. Прочетете всички тези указания, преди да използвате този електрически инструмент, и съхранявайте добре указанията за безопасност.

- Щепселът на уреда трябва да отговаря на контакта. Щепселът не бива да се променя по никакъв начин. Не използвайте адаптерни щепсели заедно със заземени уреди. Непроменен щепсел и подходящи контакти намаляват риска от токов удар.
- Избягвайте телесен контакт със заземени повърхности като тръби, отоплителни уреди, фурни и хладилници. Съществува повишен риск от токов удар, когато тялото Ви е заземено.
- Пазете уреда от дъжд или влага. Проникването на вода в електрическия уред увеличава риска от токов удар.
- Не използвайте кабели не по предназначение, за носене или закачане на уреда или за издърпване на щепсела от контакта. Пазете кабела от горещина, масло, остри ръбове или движещи се части на уреда. Повредени или усукани кабели увеличават риска от токов удар.
- Когато работите с електрически инструмент на открито, използвайте само удължителни кабели, които също са одобрени за употреба на открито. Използването на разрешен удължаващ кабел намалява риска от токов удар.
- Свържете електрическия инструмент към захранващата мрежа чрез щепселна кутия с предпазител от максимум 16 А. Препоръчваме да се монтира защитно устройство за остатъчен ток с номинален ток на изключване не повече от 30 mA. Обърнете се към вашия електротехник за съвет.

Безопасност на хората

- Операторът трябва да е навършил поне 18 години.
- Деца не бива да работят с продукта.
- Бъдете внимателни, обръщайте внимание на това, което правите, и подхождайте разумно към работата с електрически инструмент. Не използвайте уреда, ако сте уморени или сте под влиянието на наркотици, алкохол или медикаменти.
- Момент невнимание при използването на електрическия инструмент може да доведе до сериозни наранявания.
- Носете лични предпазни средства и винаги защитни очила. Носенето на лични предпазни средства, като противопрахова маска, предпазни обувки, които не се хлъзгат, предпазна каска или защита за слуха, според вида и употребата на електрическия инструмент, намалява риска от наранявания.
- Носете защита за слуха. Въздействието на шум може да причини загуба на слуха.
- Носете предпазна маска за прах. При обработката на дървесина и други материали може да се стигне до образуване на вреден за здравето прах. Не трябва да се обработва съдържащ азбест материал!
- Носете защитни очила. Възникващите по време на работа искри или излитащите от уреда трески, стърготини и прахове могат да причинят загуба на зрението.
- Избягвайте неволно включване. Уверявайте се, че превключвателят е в положение „ИЗКЛ.“, преди да вкарате щепсела в контакта.
- Ако при носенето на уреда държите пръста си върху прекъсвача или свържете към електрозахранването включен уред, това може да доведе до злополуки.
- Отстранете инструментите за настройка или гаечните ключове, преди да включите уреда. Инструмент или ключ, намиращ се във въртяща се част от уреда, може да доведе до наранявания.
- Не се надценявайте. Осигурете си стабилен стоеж и постоянно пазете равновесие. Така можете да контролирате уреда по-добре в неочаквани ситуации.
- Носете подходящо облекло. Не носете широки дрехи или украшения. Дръжте косата, облеклото и ръкавиците си далеч от движещи се части. Широки дрехи, украшения или дълги коси могат да бъдат захванати от движещи се части.

Грижливо боравене и употреба на електрически инструменти

- Не претоварвайте вашия инструмент. Използвайте подходящия за Вашата работа електрически уред.
С подходящия електрически инструмент работите по-добре и по-сигурно в диапазона на работните му характеристики.
- Не използвайте електрически инструмент, чийто прекъсвач е повреден. Електрически инструмент, който не може да се включва или изключва, е опасен и трябва да бъде ремонтиран.
- Извадете щепсела от контакта, преди да извършвате настройки по уреда, да сменяте принадлежности или да оставите уреда настрана. Тази мярка за безопасност предотвратява неумишленото включване на уреда.
- Съхранявайте неизползваните електрически инструменти на недостъпно за деца място. Не оставяйте уреда да бъде използван от лица, които не са запознати с уреда или не са прочели настоящите инструкции. Електрическите инструменти са опасни, ако се използват от неопитни лица.
- Поддържайте грижливо уреда. Проверете дали движещите се части функционират безупречно и не заяждат, дали няма счупени или така повредени части, че да нарушават функционирането на уреда. Повредените части следва да бъдат ремонтирани преди използването на уреда.
- Много злоупотреки са причинени от лошо поддържани електрически инструменти. Поддържайте Вашите режещи инструменти наточени и чисти. Грижливо поддържаните режещи инструменти с остри режещи ръбове се заклинват по-малко и се водят по-лесно.
- Използвайте електрическия инструмент, приставките и т.н. съгласно тези инструкции и така, както е предписано специално за този тип уред. При това вземайте под внимание условията на работа и действието, което трябва да се извърши.
- Употребата на електрически инструменти за различни от предвидените приложения може да доведе до опасни ситуации.

Сервиз

- Уредът трябва да се ремонтира само на квалифицирани специалисти и само с оригинални резервни части. Това ще гарантира, че безопасността на уреда ще бъде запазена.

Предупреждение!

По време на експлоатация този електрически инструмент създава електромагнитно поле. При определени условия това поле може да наруши функционирането на активни или пасивни медицински импланти.

За да се намали опасността от сериозни или смъртоносни наранявания, препоръчваме на лица с медицински импланти да се консултират със своя лекар и с производителя на медицинския имплант, преди електрическият инструмент да бъде използван.

Специални указания за безопасност за машината за цепене на дърва

△ Благодарумие!

Движещи се части на машината. Не посягайте към зоната за цепене.

△ ПРЕДУПРЕЖДЕНИЕ!

Използването на този мощен уред може да доведе до специални опасности. Погрижете се да защитите себе си и хората около вас. Винаги трябва да се спазват основните предпазни мерки за безопасност, за да се сведе до минимум рискът от нараняване и опасност.

Машината може да се използва само от един оператор.

- Никога не се опитвайте да разцепвате стволоче, които са по-големи от препоръчителния капацитет на държача за стволоче.
- Стволочете не трябва да съдържат пирони или жици, които могат да излетят или да повредят машината.
- Стволочете трябва да бъдат отрязани в края си, а всички клонове – отстранени от него.
- Винаги цепете дървото по посока на влакната. Не поставяйте и не цепете дървото под прав ъгъл към инструмента за цепене, тъй като това може да повреди инструмента за цепене.
- Операторът трябва да управлява устройството за управление на машината с двете си ръце, без да използва друго устройство, което да замени устройството за управление.
- Машината може да се използва само от възрастни, които са прочели ръководството за експлоатация преди употреба. Никой не може да използва тази машина, без да е прочел ръководството.

- Никога не цепете два ствола едновременно, тъй като дървото може да излети, което е опасно.
- Никога не добавяйте и не заменяйте дърва по време на работа, тъй като това е много опасно.
- Докато машината работи, хората и животните трябва да се намират на разстояние от най-малко 5 метра от машината за цепене на дърва.
- Никога не променяйте защитните устройства на машината за цепене на дърва и не работете без тях.
- С машината за цепене на дърва никога не разцепвайте прекалено твърдо дърво с натиска на цилиндъра за повече от 5 секунди. Прегрятото масло под налягане може да повреди машината. Спрете машината и се опитайте да разцепите дървото отново, след като го завъртите на 90°. Ако дървото все още не може да бъде разцепено, това означава, че твърдостта на дървото надхвърля капацитета на машината и то трябва да бъде отстранено, за да не се повреди машината за цепене на дърва.
- Никога не оставяйте работещата машина без надзор. Спрете машината и я изключете от електрическата мрежа, когато не работите.
- Не използвайте машината в близост до природен газ, бензинови канали или други запалими материали.
- Никога не отваряйте кутията на превключвателя или капака на двигателя. Ако е необходимо, се обърнете към квалифициран електротехник.
- Уверете се, че машината и кабелите не влизат в контакт с вода.
- Работете внимателно със захранващия кабел и не го дърпайте, за да го изключите. Пазете кабелите от прекомерна топлина, масло и предмети с остри ръбове.
- Моля, обърнете внимание на температурните условия по време на работа. Изключително ниските и изключително високите температури на околната среда могат да доведат до неправилно функциониране.
- Първите потребители на машината за цепене на дърва трябва да получат практически инструкции за работа с нея от опитен оператор и първоначално да работят под наблюдение.

Преди работа проверявайте

- дали всички функции на уреда функционират правилно
- дали цялото оборудване за безопасност функционира правилно (двуръчен защитен изключвател, превключвател за аварийно спиране)

- дали уредът може да бъде изключен правилно
- дали уредът е настроен правилно (опора за стволите, зъбци за стволите, височина на разделящия клин)

Когато работите, винаги пазете работната зона свободна от препятствия (напр. парчета дърво).

Специални предупреждения при работа с машината за цепене на дърва

При работа с този мощен уред могат да възникнат специални опасности. Погрижете се да защитите себе си и хората около вас.

Хидравлика

Никога не работете с този уред, ако има опасност от хидравлична течност. Проверете за хидравлични течове, преди да използвате инструмента за цепене. Уверете се, че уредът и работната ви зона са чисти и без маслени петна. Хидравличната течност може да причини опасности като подхлъзване и падане, изплъзване на ръцете при използване на машината или опасност от пожар.

Електрическа безопасност

- Никога не използвайте този уред, ако има опасност от електрически ток. Никога не работете с електрически уред във влажни условия.
- Никога не работете с този уред с неподходящ захранващ кабел или удължителен кабел.
- Никога не работете с този уред, освен ако не е свързано към правилно заземен контакт, който осигурява захранване, както е обозначено и е защитен с предпазител.

Механични опасности

Цепенето на дърва създава особени механични опасности.

- Никога не работете с този уред, освен ако не носите подходящи предпазни ръкавици, обувки със стоманени върхове и одобрени предпазни очила.
- Внимавайте с получените трески; избягвайте наранявания при пробождане и възможно захващане на устройството.
- Никога не се опитвайте да цепите стволите, които са твърде дълги или твърде малки и няма да паснат правилно в уреда.
- Никога не се опитвайте да цепите стволите, в които има пирони, тел или други предмети.
- Почиствайте, докато работите; натрупаното нацепено дърво и стърготини могат да създадат опасна работна среда. Никога не продължавайте

да работите в претъпкана работна среда, където може да се подхлъзнете, спънете или паднете.

- Дръжте зрителите далеч от уреда и никога не позволявайте на неоторизирани лица да работят с уреда.

Остатъчни рискове

Машината е конструирана съгласно нивото на развитие на техниката и признатите правила на техника на безопасност. Въпреки това, при работа могат да възникнат отделни остатъчни рискове.

- Опасност от нараняване на пръсти и длани от разцепващия инструмент при неправилно водене или поставяне на дървото.
- Наранявания от изхвърлено парче при неправилно държане или водене.
- Опасност от ток при използване на неправилни електрически свързващи проводници.
- Опасност поради специални свойства на дървото (чепове, неравна форма и др.).
- Застрашаване на здравето поради ток при използване на неправилни електрически свързващи проводници.
- Изключете уреда и извадете щепсела от контакта, преди да извършвате работи по настройката и техническата поддръжка.
- Освен това, въпреки всички взети предпазни мерки, могат да съществуват неяви остатъчни рискове.
- Остатъчните рискове могат да бъдат намалени, ако бъдат спазвани глави „Указания за безопасност“ и „Употреба по предназначение“, както и ръководството за употреба като цяло.
- Предотвратявайте случайни включвания на машината: при поставяне на щепсела в контакта پوشкият бутон не бива да е натиснат.
- Дръжте ръцете си далеч от работната зона, когато машината работи.
- При цепене могат да възникнат опасности, като изхвърляне на части, блокиране на инструмента за цепене и смачкване поради естеството на дървесината (напр. поради израстъци, части от трупи с неправилна форма и т.н.).

6. Технически данни

Двигател V / Hz	230V / 50 Hz	400V / 50 Hz
Консумирана мощност P1	3000 W	2100 W

Отдавана мощност P2	2200 W	1500 W
Режим на работа	S6 40%	S6 40%
Обороти на двигателя min ⁻¹	2800	2800
Приспособление за обръщане на фазите	-	да
Размери Д x Ш x В	850 x 915 x 1495 mm	850 x 915 x 1495 mm
Височина на плота	800 mm	
Работна височина	920 mm	
Дължина на дървото мин. - макс.	10 - 55 cm	
Диаметър на дървото мин. - макс.:	8 - 30 cm	
Мощност макс.	7 t	
Ход на цилиндъра	495 mm	
Скорост на ход напред	4,5 cm/s	
Скорост на ход назад	16,5 cm/s	
Количество масло	3,5 l	
Тегло ок.	98,5 kg	94,5 kg

Запазва се правото на технически промени!

Шумове

Δ Предупреждение: Шумът може да окаже сериозни въздействия върху Вашето здраве. При шум на машините над 85 dB, моля, носете подходяща защита за слуха.

Характеристики на шума (230V~)

Ниво на звукова мощност L_{WA}	97,4 dB
Ниво на звуково налягане L_{pA}	89,8 dB
Неопределеност $K_{WA/pA}$	3 dB

Характеристики на шума (400V~)

Ниво на звукова мощност L_{WA}	98 dB
Ниво на звуково налягане L_{pA}	89,8 dB
Неопределеност $K_{WA/pA}$	3 dB

*Режим на работа S6 40%, непрекъсната периодична работа с прекъснато натоварване. Експлоатацията се състои от време на пускане, време с постоянно натоварване и време на работа на празен ход. Продължителността на цикъла е 10 мин.,

относителната продължителност на включване е 40% от продължителността на цикъла.

Сила на натиск:

Нивото на производителност на вградената хидравлична помпа може да достигне кратковременно ниво на налягане за сила на разцепване от 7 тона. В основната настройка хидравличните инструменти за цепене са фабрично настроени на ок. 10% пониско ниво на производителност.

От съображения за безопасност потребителят не трябва да променя основните настройки.

Моля, имайте предвид, че външните фактори, като работна температура и температура на околната среда, налягане на въздуха и влажност влияят на вискозитета на хидравличното масло.

Освен това производствените отклонения и грешките в поддръжката могат да повлияят на постижимото ниво на налягане.

7. Разопаковане

Отворете опаковката и внимателно извадете уреда. Отстранете опаковъчния материал, както и опаковъчните и транспортните предпазители (ако има такива).

Проверете дали обемът на доставката е пълен.

Проверете уреда и принадлежностите за повреди от транспортирането. При рекламации доставчикът трябва да бъде уведомен незабавно. По-късни рекламации не се признават.

По възможност запазете опаковката до изтичане на гаранционния срок.

Преди употреба се запознайте с уреда посредством ръководството за употреба.

За принадлежности, както за износващи се и резервни части, използвайте само оригинални части. Резервни части можете да си набавите от Вашия специализиран търговец.

При поръчки посочвайте нашия номер на артикул, както и типа и годината на производство на уреда.

⚠ ВНИМАНИЕ!

Уредът и опаковъчният материал не са играчка за деца! Деца не бива да играят с пластмасови торбички, фолио и дребни части! Съществува опасност от поглъщане и задушаване!

8. Монтаж/преди пускане в експлоатация

8.1 Монтаж на колелата (7) (торбичка с принадлежности А)

- Разхлабете винта с шестостенна глава на планката (Фиг. 3 (1)) дотогава, докато оста на колелото пасне в планката.
- Вкарайте оста на колелото в планката (Фиг. 3 (2)).
- Затегнете разхлабения преди това винт.
- Монтирайте колелата и шайбата.
- Фиксирайте колелата кум оста с шплинт.
- Накрая поставете малкия капак на главината. Повторете тази процедура и от другата страна.

8.2 Монтаж на плота (5)

- Разхлабете винта на звездообразната дръжка (Фиг. 4).
- Сгънете двете странични маси за поставяне (11) навън, както е показано на Фиг. 5.
- Монтирайте плота в предвидения за целта държач и затегнете отново разхлабения преди това винт на звездообразната връзка (Фиг. 6 (2)).

8.3 Монтаж на управляващите рамене, компл. (10)

(Торбичка с принадлежности В)

Ръчките за управление на раменете сочат навън!

- Вкарайте винта с шестостенна глава и шайбата през отвора на рамото за обслужване (Фиг. 7 (1)).
- Вкарайте рамото за обслужване (А) в превключващата кобилица (В) (Фиг. 7 (2)).
- Поставете подложната шайба (7а) между рамото за обслужване и поставката (Фиг. 7 (2)).
- Затегнете отдолу винта с шестостенна глава с шайба и осигурителна гайка.
- Внимание: Затегнете осигурителната гайка толкова, че рамото за обслужване да може да се движи наляво и надясно.
- Сега закрепете другото рамо за обслужване по описания начин от другата страна.

8.4 Монтаж на зъбците (торбичка с принадлежности С)

- Закрепете допълнителните държачи (D) към зъбците с помощта на два винта кръстообразен шлиц, шайби и гайки (Фиг. 8). Уверете се, че по-дългия допълнителен държач е закрепен към държача (4), по-късият допълнителен държач трябва да бъде закрепен към зъбеца (4а).

- Поставете регулируемите зъбци върху вече заварените шестоъгълни гайки и ги закрепете с приложените винтове на звездообразната дръжка и шайбите (Фиг. 8).
- Внимание, след монтажа, назъбките, монтирани на зъбците, трябва да сочат една към друга (Фиг. 9).

⚠ ВНИМАНИЕ!

Преди пускането в експлоатация задължително сглобете напълно уреда!

9. Пускане в експлоатация

Машината трябва да бъде поставена върху стабилна и равна повърхност (напр. бетонен под).

За да се осигури стабилност, е необходимо машината да се закрепи към пода с помощта на два дюбела и винтове (най-малко M10 x 80). (Виж Фиг. 15)

Уверете се, че машината е напълно сглобена съгласно предписанията. Преди всяка употреба проверявайте:

- свързващите проводници за дефектни места (пукнатини, нарязи и подобни),
- машината за евент. повреди,
- дали всички винтове са здраво затегнати,
- хидравликата за течове и
- нивото на маслото,
- функционирането на превключвателя за включване/изключване.

Проверка на нивото на маслото (Фиг. 13)

Хидравличната инсталация е затворена система с резервоар за масло, маслена помпа и управляващ вентил. Проверявайте нивото на маслото редовно преди всяко пускане в експлоатация. Прекалено ниско ниво на маслото може да повреди маслената помпа. Нивото на маслото трябва да е в рамките на средната маркировка върху маслоизмервателната щека. Преди проверката колоната за целене трябва да е прибрана, машината трябва да е поставена на равно. Въртейки, вкарайте маслоизмервателната щека, за да измерите нивото на маслото.

Функционална проверка

Преди всяка употреба трябва да се извършва функционална проверка.

Действие:	Резултат:
Натискане на двете ръкохватки надолу.	Разцепващият нож се движи надолу - до ок. 10 cm над плота.
Пускане на една от ръкохватките.	Разцепващият нож остава на място в избраната позиция.
Пускане и на двете ръкохватки.	Разцепващият нож се връща в горното положение.

Преди всяка употреба трябва да се проверява нивото на маслото, вижте глава „Поддръжка“!

Обезвъздушаване (фиг. 14)

Обезвъздушете хидравличната инсталация, преди да пуснете инструмента за цепене в експлоатация.

- Разхлаете обезвъздушителната клапа (15) с няколко оборота, за да може въздухът от резервоара за масло да излиза.
- Оставете капачката отворена по време на експлоатацията.
- Преди да премествате инструмента за цепене, затворете отново капачката, иначе може да изтече масло.

Ако хидравличната инсталация не се обезвъздушава, затвореният в нея въздух поврежда уплътненията, с което и инструмента за цепене!

Ограничаване на хода при къси дърва (фиг. 10)

Долно положение на разцепващия нож – ок. 10 cm над плота за цепене

- Преместете разцепващия нож в желаната позиция, пуснете едното рамо за обслужване.
- Изключете двигателя.
- Пуснете второто рамо за обслужване.
- Разхлаете винта със звездовидна ръкохватка (10a).
- Придвигнете пръта за настройка на хода (8) нагоре, докато се спре от пружината.
- Затегнете отново винта на звездообразната дръжка (10a).
- Включете двигателя.
- Проверете горното положение.

Включване/изключване (12)

За включване натиснете зеленото копче.

За изключване натиснете червеното копче.

Указание: Преди всяка употреба проверявайте функционирането на блока за включване/изключване чрез еднократно включване и изключване.

Защита срещу повторно задвижване при прекъсване на тока (изключвател при нулево напрежение)

При прекъсване на тока, неволно изтегляне на щепсела или дефектен предпазител уредът се изключва автоматично. За повторно включване натиснете отново зеленото копче на блока за включване/изключване.

Цепене

- Поставете дърво върху плота, задръжте го с двете ръкохватки, натиснете ръкохватките надолу. Щом разцепващият нож влезе в дървото, избутайте ръкохватките настрани, като едновременно с това натискате надолу. Така се предотвратява упражняването на натиск върху задържащите планки.
- Цепете само право отрязани дърва.
- Цепете дърва вертикално.
- **Никога не цепете легнали или поставени напречно дърва.**
- При цепенето на дърва носете подходящи ръкавици.
- **Внимание, опасност от нараняване! Не изваждайте заклезеното дърво с ръце, а винаги го избутвайте срещу посоката на разцепване.**

Внимание! Страничните маси за готови изделия не трябва да се използват като разделяща подложка/разделяща маса.

Край на работата

- Придвижете разцепващия нож в долното положение.
- Пуснете едното рамо за обслужване.
- Изключете уреда и издърпайте щепсела.
- Затворете винта за обезвъздушаване.
- Съблюдавайте общите указания за поддръжка.

10. Електрическо свързване

Монтираният електродвигател е свързан в готовност за експлоатация. Свързването отговаря на приложимите разпоредби на VDE и DIN.

Мрежовото свързване от страна на клиента, както и използваният удължаващ кабел, трябва да отговарят на тези предписания.

Използвайте преносим прекъсвач за лична защита (PRCD), ако в захранващата мрежа прекъсвачът за остатъчен ток (RCD) не е предвиден с номинален паразитен ток от макс. 0,03A.

- Продуктът отговаря на изискванията на EN 61000-3-11 и подлежи на специални условия за свързване. Това означава, че използването на произволни, свободно избрани точки на свързване не е допустимо.
- При неблагоприятни условия на захранващата мрежа продуктът може да доведе до временни колебания в напрежението.
- Продуктът е предвиден само за употреба към точки на свързване, които
 - а) не превишават максимално допустим мрежов импеданс "Z"
($Z_{max} = 0,354 \Omega (230V) / 1,043 \Omega (400V)$) или
 - б) имат допустимо натоварване на мрежата при продължителна работа от поне 100 A за фаза.
- Вие, като потребител, трябва да гарантирате, ако е необходимо чрез консултация с Вашето електроснабдително дружество, че Вашата точка на свързване, към която желаете да използвате продукта, отговаря на едно от двете посочени изисквания, а) или б).

Повреден свързващ електрически проводник

По свързващите електрически проводници често възникват повреди в изолацията.

Причини за това могат да бъдат:

- Точки на притискане, когато свързващите проводници са прокарани през процепи на прозорци или врати.
- Точки на прегъване поради неправилно закрепване или прокаране на свързващия проводник.
- Места на прерязване поради прегазване на свързващия проводник.
- Повреди в изолацията поради дърпане от стенния контакт.
- Пукнатини поради стареене на изолацията.

Такива дефектни свързващи електрически проводници не бива да се използват и поради повредената изолация са опасни за живота.

Редовно проверявайте за повреди свързващите електрически проводници. Внимавайте за това, при проверката свързващият проводник да не е свързан към електрическата мрежа.

Свързващите електрически проводници трябва да отговарят на приложимите разпоредби на VDE и DIN. Използвайте само свързващи проводници с обозначение H07RN.

Отпечатване на типовото обозначение върху свързващия кабел е задължително предписание.

При еднофазен двигател за променлив ток за машини с висок пусков ток (от 3000 W) Ви препоръчваме предпазител от С 16А или К 16А!

Двигател на променлив ток 230 V~ / 50 Hz **Мрежово напрежение 230 V~ / 50 Hz**

Мрежовото свързване и удължаващият проводник трябва да са 3-жилни = P + N + SL. - (1/N/PE).

Удължаващите проводници трябва да имат минимално сечение от 1,5 mm².

Присъединяването към мрежата се осигурява с максимум 16 А.

Трифазен двигател 400 V~ / 50 Hz **Мрежово напрежение 400 V~ / 50 Hz**

Мрежовото свързване и удължаващият проводник трябва да са 5-жилни = 3 P + N + SL. - (3/N/PE).

Удължаващите проводници трябва да имат минимално сечение от 1,5 mm².

Присъединяването към мрежата се осигурява с максимум 16 А

При свързване към мрежата или промяна на мястото на употреба трябва да бъде проверена посоката на въртене. При нужда полярността трябва да се обърне.

Завъртете устройството за обръщане на полюсите в щепсела на уреда.

11. Почистване

Внимание!

Преди всякакви работи по почистване изтегляйте мрежовия щепсел.

Препоръчваме да почиствате уреда веднага след всяка употреба.

От време на време избърсвайте с кърпа стружките и праха от машината.

Почиствайте уреда редовно с влажна кърпа и малко мек сапун. Не използвайте почистващи препарати или разтворители; те биха могли да разядат пластмасовите части на уреда. Внимавайте за

това, да не може да попадне вода във вътрешността на уреда.

12. Транспортиране

△ Внимание!

Преди транспортиране изключвайте щепсела.

За да транспортирате машината за цепене на дърва, разцепващият нож трябва да се прибере докрай надолу. Наклонете леко инструмента за цепене с ръкохватката върху колоната за цепене, докато машината легне върху колелата, с което тя може да бъде придвижена (Фиг. 11).

13. Съхранение

△ Внимание!

Преди транспортиране изключвайте щепсела.

Преди да съхранявате уреда, преместете разцепващия нож в долно положение.

Съхранявайте уреда и неговите аксесоари на тъмно, сухо и защитено от замръзване, както и недостъпно за деца място. Оптималната температура на съхранение е между 5 и 30 °С.

Съхранявайте инструмента в оригиналната опаковка.

Покрийте инструмента, за да го защитите от прах или влага. Съхранявайте ръководството за употреба при инструмента.

14. Поддръжка

Внимание!

Преди всякакви работи по поддръжката издърпайте мрежовия щепсел.

Кога маслото трябва да се смени?

Първа смяна на маслото след 50 часа работа, след това на всеки 500 часа работа.

Смяна на маслото (Фиг. 12)

- Приберете колоната за цепене докрай.
- Поставете съд с вместимост минимум 6 l под инструмента за цепене.
- Разхлабете маслоизмервателната щеха 14.
- Отвийте пробката за източване на маслото 12a под резервоара за масло, за да може маслото да изтече.

- Отново завинтете пробката за източване на маслото 12a.
- Налейте 3,5 l ново хидравлично масло с помощта на чиста фуния.
- Завинтете отново маслоизмервателната щека.

Изхвърляйте отработеното масло съгласно изискванията в местните пунктове за събиране на отработено масло. Забранено е изпускането на отработени масла в почвата или смесването им с отпадъци.

Препоръчваме Ви масло от серията HLP 32.

Колона на инструмента за цепене

Колоната на инструмента за цепене трябва да се гресира леко преди пускане в експлоатация. Тази процедура трябва да се повтаря на всеки 5 часа работа. Нанесете тънък слой грес. **Колоната не бива да се движи на сухо.**

Хидравлична инсталация

Хидравличната инсталация е затворена система с резервоар за масло, маслена помпа и управляващ вентил.

Фабрично окомплектованата система не бива да се променя или манипулира.

Проверявайте редовно нивото на маслото.

Прекалено ниско ниво на маслото поврежда маслената помпа

Проверявайте редовно хидравличните връзки и винтови съединения за херметичност – при нужда притягайте.

Връзки и ремонти

Свързвания и ремонти по електрическото оборудване могат да се извършват само от електротехник.

При запитвания, моля посочвайте следните данни:

- Тип ток на двигателя
- Данни от типовата табелка на уреда
- Данни от типовата табелка на двигателя

Сервизна информация

Трябва да се има предвид, че следните части на този продукт са обект на износване поради износване или на естествено износване, респ. следните части са необходими като консумативи.

Бързоизносващи се части*: Водачи за разделящия клинводач/водачи на разделящата греда, хидравлично масло

* не са включени задължително в обема на доставката!

Резервните части и принадлежностите се предлагат в нашия сервизен център. За целта сканирайте QR кода на заглавната страница.

15. Изхвърляне и рециклиране

Указания за опаковката



Опаковъчните материали могат да се рециклират. Моля, изхвърлете опаковката по природосъобразен начин.

Указания за Закона за електрическото и електронното оборудване (ElektroG)



Старото електрическо и електронно оборудване не трябва да се изхвърля заедно с битовите отпадъци, а трябва да се събира и изхвърля отделно!

- Старите батерии и акумулатори, които не са неподвижно монтирани в стария уред, трябва да бъдат извадени преди предаване без да се разрушават! Тяхното изхвърляне е регламентирано от Закона за батериите и акумулаторите.
- Собствениците, респ. ползвателите на електрическо и електронно оборудване са законово задължени да ги върнат след употреба.
- Крайният потребител е отговорен за изтриването на личните му данни от стария уред, който трябва да бъде изхвърлен!
- Символът на зачеркната кофа на колела означава, че отпадъците от електрическото и електронното оборудване не трябва да се изхвърлят заедно с битовите отпадъци.
- Електрическото и електронното оборудване може да се предава безплатно на следните места:
 - Публични събирателни пунктове (например дворове на общински сгради).
 - Магазини за продажба на електронни уреди (физически и онлайн), при условие че търговците са длъжни да ги вземат обратно или предлагат това вземане доброволно.

- Можете да предадете до три стари електрически уреда от всеки тип уред с максимална дължина на ръба от 25 сантиметра без да купувате нов уред от производителя, или да ги предадете в друг оторизиран събирателен пункт във вашия район.
- За допълнителните условия за връщане на производители и дистрибутори се обърнете към съответния център за обслужване на клиенти.
- Ако новият електрически уред се доставя от производителя на частно домакинство, той може да организира безплатно извозване на стария електрически уред при поискване от крайния потребител. За целта се свържете с отдела за обслужване на клиенти на производителя.
- Това се отнася само за уредите, които се инсталират и продават в Европейския съюз и са предмет на европейската Директива 2012/19/ЕС. В страни извън Европейския съюз могат да се прилагат различни разпоредби за изхвърляне на отпадъците от електрическо и електронно оборудване.

Можете да се информирате относно възможностите за изхвърляне на излезли от употреба уреди от Вашите общински или градски власти.

Горива и масла

- Преди да изхвърлите уреда, резервоарът за гориво и резервоарът за двигателно масло трябва да бъдат изпразнени!
- Горивото и двигателното масло не бива да се изхвърлят заедно с битовите отпадъци или в канализацията, а трябва да се събират и изхвърлят отделно!
- Празните резервоари за масло и гориво трябва да се изхвърлят по екологичен начин.

16. Отстраняване на неизправности

Следващата таблица показва симптомите за повреди и описва как могат да Ви помогнат, ако машината Ви не работи правилно. Ако не можете да намерите и отстраните проблема, свържете се със сервиз.

Неизправност	Възможна причина	Отстраняване
Хидравличната помпа не се задвижва	Липсва напрежение	Проверете захранващия проводник
	Термичният прекъсвач на двигателя е изключил	Оставете двигателя да се охлади, когато е изключен и го стартирайте отново след известно време. Термопредпазителят се включва отново автоматично по време на процеса на охлаждане.
Колоната не се движи надолу	Ниско ниво на маслото	Проверете нивото на маслото и допълнете
	Един от лостове не е свързан	Проверете закрепването на лоста
	Замърсяване в релсите	Почистете колоната
Двигателят работи, но колоната не се движи надолу	Грешна посока на въртене на двигателя при трифазен ток	Проверете и обърнете посоката на въртене на двигателя

Εξήγηση των συμβόλων πάνω στη συσκευή

Η χρήση συμβόλων στο παρόν εγχειρίδιο έχει σκοπό να επιστήσει την προσοχή σας σε ενδεχόμενους κινδύνους. Τα σύμβολα ασφαλείας και οι εξηγήσεις που τα συνοδεύουν πρέπει να κατανοούνται πλήρως. Οι προειδοποιήσεις αυτές καθ' εαυτές δεν αποσοβούν τους κινδύνους και δεν υποκαθιστούν τη λήψη σωστών μέτρων πρόληψης ατυχημάτων.

	Διαβάστε το εγχειρίδιο πριν τη θέση σε λειτουργία!
	Χρησιμοποιείτε υποδήματα ασφαλή έναντι ατυχημάτων.
	Χρησιμοποιείτε γάντια εργασίας.
	Χρησιμοποιείτε προστασία ακοής και προστατευτικά γυαλιά.
	Χρησιμοποιείτε προστατευτικό κράνος.
	Απαγόρευση καπνίσματος στην περιοχή εργασίας.
	Μην αφήνετε να τρέξει υδραυλικό λάδι στο έδαφος.
	Διατηρείτε την περιοχή εργασίας σας σε τάξη! Η ακαταστασία μπορεί να έχει ως συνέπεια ατυχήματα!
	Απορρίψτε το χρησιμοποιημένο λάδι σύμφωνα με τους κανονισμούς (τοπική εγκατάσταση συλλογής χρησιμοποιημένων λαδιών). Απαγορεύεται η εκκένωση χρησιμοποιημένου λαδιού στο έδαφος ή η ανάμιξή του με απόβλητα.
	Απαγορεύεται η αφαίρεση ή τροποποίηση συστημάτων προστασίας και συστημάτων ασφαλείας.
	Μόνο ο χειριστής επιτρέπεται να στέκεται στην περιοχή εργασίας του μηχανήματος. Κρατάτε μακριά από την περιοχή κινδύνου άτομα που δεν συμμετέχουν στην εργασία, καθώς και κατοικίδια και ζώα εργασίας (σε ελάχιστη απόσταση 5 m).
	Μην επιχειρήσετε να αφαιρέσετε σφηνωμένα κούτσουρα με τα χέρια σας.

	<p>Μη χρησιμοποιείτε τη συσκευή σε υγρές συνθήκες! Προστατεύετε το προϊόν από υγρασία!</p>
	<p>Προσοχή! Πριν από κάθε εργασία επισκευής, συντήρησης και καθαρισμού, σβήνετε τον κινητήρα και αποσυνδέετε το φως ρευματοληψίας από την πρίζα.</p>
	<p>Κίνδυνος κοψίματος και σύνθλιψης: ποτέ μην αγγίζετε επικίνδυνες περιοχές, όταν κινείται το μαχαίρι σχισίματος.</p>
	<p>Υψηλή τάση, θανάσιμος κίνδυνος!</p>
	<p>Ο χειρισμός του μηχανήματος επιτρέπεται να γίνεται μόνο από ένα άτομο!</p>
	<p>Πριν την έναρξη της εργασίας λασκάρετε τη βίδα εξαέρωσης περίπου κατά 2 στροφές. Κλείστε την πριν τη μεταφορά.</p>
	<p>Προφύλαξη! Κινούμενα εργαλεία!</p>
	<p>Μη μεταφέρετε τη συσκευή σε ξαπλωτή θέση!</p>
	<p>Σημείο ανύψωσης</p>
	<p>Προσοχή! Πριν τη χρήση, διαβάστε τις οδηγίες χειρισμού. Χρησιμοποιείτε τις λαβές όπως προβλέπεται.</p>
	<p>Το προϊόν συμμορφώνεται με τις ισχύουσες Ευρωπαϊκές Οδηγίες.</p>
<p>Δ Προσοχή!</p>	<p>Στις παρούσες οδηγίες χειρισμού έχουμε τοποθετήσει αυτό το σύμβολο στα σημεία που αφορούν την ασφάλειά σας.</p>
	<p>Το προϊόν συμμορφώνεται με τις ισχύουσες σερβικές οδηγίες.</p>

Περιεχόμενα:
Σελίδα:

1.	Εισαγωγή.....	300
2.	Περιγραφή της συσκευής.....	300
3.	Παραδοτέο υλικό.....	300
4.	Ενδεδειγμένη χρήση.....	300
5.	Γενικές υποδείξεις ασφαλείας.....	301
6.	Τεχνικά χαρακτηριστικά.....	305
7.	Αποσυσκευασία.....	306
8.	Συναρμολόγηση / Πριν από τη θέση σε λειτουργία.....	306
9.	Θέση σε λειτουργία.....	307
10.	Ηλεκτρική σύνδεση.....	308
11.	Καθαρισμός.....	309
12.	Μεταφορά.....	309
13.	Φύλαξη.....	309
14.	Συντήρηση.....	309
15.	Απόρριψη και ανακύκλωση.....	310
16.	Αντιμετώπιση προβλημάτων.....	311
17.	Δήλωση συμμόρφωσης.....	356

1. Εισαγωγή

Κατασκευαστής:

Schepach GmbH
Günzburger Straße 69
D-89335 Ichenhausen

Αξιότιμε πελάτη,

σας ευχόμαστε να απολαύσετε τη νέα σας συσκευή και να έχετε καλά αποτελέσματα κατά τη χρήση της.

Υπόδειξη:

Ο κατασκευαστής αυτής της συσκευής δεν ευθύνεται σύμφωνα με τον ισχύοντα νόμο περί ευθύνης προϊόντων για ζημιές, που προκαλούνται σε αυτή τη συσκευή ή από αυτή τη συσκευή στις εξής περιπτώσεις:

- ακατάλληλη μεταχείριση
- παράβλεψη των εντολών χειρισμού
- επισκευές από τρίτους, μη εξουσιοδοτημένους τεχνικούς
- χρήση μη γνήσιων ανταλλακτικών
- μη ενδεδειγμένη χρήση
- βλάβες της ηλεκτρικής εγκατάστασης σε περίπτωση παράβλεψης των ηλεκτρολογικών κανόνων και κανονισμών.

Προσέξτε τα εξής:

Πριν από τη συναρμολόγηση και πριν τη θέση σε λειτουργία διαβάστε όλο το κείμενο των οδηγιών χειρισμού.

Αυτές οι οδηγίες χειρισμού έχουν σκοπό να σας διευκολύνουν να γνωρίσετε τη συσκευή και να εκμεταλλευτείτε τις ενδεδειγμένες δυνατότητες χρήσης της.

Οι οδηγίες χειρισμού περιέχουν σημαντικές υποδείξεις για να εργάζεστε με τη συσκευή με ασφάλεια, σωστά και οικονομικά και για να αποφεύγετε κινδύνους, να εξοικονομείτε έξοδα επισκευής, να μειώνετε τους χρόνους αδυναμίας λειτουργίας και να αυξάνετε την αξιοπιστία και τη διάρκεια ζωής της συσκευής.

Επιπρόσθετα στους κανόνες ασφαλείας στις παρούσες οδηγίες χειρισμού, πρέπει να λαμβάνετε οπωσδήποτε υπόψη σας τις διατάξεις που ισχύουν στη χώρα σας για τη λειτουργία της συσκευής.

Φυλάξτε τις οδηγίες χειρισμού σε ένα πλαστικό κάλυμμα προστατευμένες από ρύπους και υγρασία, κοντά στη συσκευή. Όλα τα άτομα του προσωπικού χειρισμού πρέπει να τις διαβάζουν πριν από την έναρξη της εργασίας και να τις τηρούν σχολαστικά.

Στη συσκευή επιτρέπεται να εργάζονται μόνο άτομα που έχουν ενημερωθεί για τη χρήση της συσκευής και γνωρίζουν τους κινδύνους που σχετίζονται με αυτή.

Πρέπει να τηρείται η απαιτούμενη ελάχιστη ηλικία.

Εκτός από τις υποδείξεις ασφαλείας που αναφέρονται στις παρούσες οδηγίες χειρισμού και τις ειδικές διατάξεις της χώρας σας, για τη λειτουργία μηχανημάτων παρόμοιας κατασκευής, πρέπει να τηρείτε τους γενικά αναγνωρισμένους τεχνικούς κανόνες.

Δεν αναλαμβάνουμε καμία ευθύνη για ατυχήματα ή ζημιές που οφείλονται σε παράβλεψη αυτών των οδηγιών και των υποδείξεων ασφαλείας.

2. Περιγραφή της συσκευής

1. Λαβές μεταφοράς
2. Σφήνα σχισίματος
3. Στύλος σχισίματος
4. Ρυθμιζόμενες σιαγόνες
5. Τραπέζι
6. Κάλυμμα
7. Τροχοί
8. Ράβδος ρύθμισης ανύψωσης
9. Λαβή χειρισμού
10. Σετ βραχιόνων χειρισμού
11. Τραπέζι απόθεσης (πλευρικό)
12. Συνδυασμός διακόπτη και φως
13. Κινητήρας
14. Ράβδος ένδειξης στάθμης λαδιού
15. Πώμα εξαέρωσης

3. Παραδοτέο υλικό

- A. Σχίστης
- B. Βραχίονες χειρισμού
- C. Ρυθμιζόμενες σιαγόνες
- D. Πρόσθετα στηρίγματα
- E. Τροχοί
- F. Παρεχόμενες σακούλες παρελκομένων (A, B, C)
- G. Οδηγίες χειρισμού
- H. Τραπέζι περιλ. τραπέζιων απόθεσης

4. Ενδεδειγμένη χρήση

Το μηχάνημα επιτρέπεται να χρησιμοποιείται μόνο όπως προβλέπεται. Κάθε χρήση πέραν αυτής θεωρείται μη ενδεδειγμένη. Για ζημιές ή τραυματισμούς οποιουδήποτε είδους προκαλούμενες από αυτή τη χρήση, την ευθύνη φέρει ο χρήστης/χειριστής και όχι ο κατασκευαστής.

Συστατικό μέρος της ενδεδειγμένης χρήσης αποτελεί και η τήρηση των υποδείξεων ασφαλείας, καθώς και των οδηγιών συναρμολόγησης και των υποδείξεων λειτουργίας που υπάρχουν στις Οδηγίες χειρισμού.

Τα άτομα τα οποία χειρίζονται και συντηρούν το μηχανήμα πρέπει να είναι εξοικειωμένα με αυτό και να έχουν διαδαχθεί σχετικά με τους ενδεχόμενους κινδύνους.

Πέραν αυτού, πρέπει να τηρούνται με απόλυτη ακρίβεια οι ισχύοντες κανονισμοί πρόληψης ατυχημάτων. Πρέπει να τηρούνται και οι λοιποί κανόνες στους τομείς της ιατρικής εργασίας και της τεχνικής ασφάλειας. Οι τροποποιήσεις στο μηχανήμα αποκλείουν κάθε ευθύνη του κατασκευαστή για όσες ζημιές προκύψουν από αυτές.

- Ο υδραυλικός σχίστης ξύλου μπορεί να χρησιμοποιηθεί για λειτουργία μόνο σε όρθια θέση, το σχίσσιμο των ξύλων επιτρέπεται να γίνεται μόνο στην κατεύθυνση των ινών με τα ξύλα σε όρθια θέση. Οι διαστάσεις των ξύλων για σχίσσιμο είναι: Μήκος ξύλου, ελάχ. - μέγ.: 10 - 55 cm Διάμετρος ξύλου, ελάχ. - μέγ.: 8 - 30 cm
- Ποτέ μη σχίζετε τα ξύλα σε ζαπλωτή θέση και όχι στη διεύθυνση των ινών τους.
- Πρέπει να τηρούνται οι κανονισμοί ασφαλείας, εργασίας και συντήρησης του κατασκευαστή καθώς και οι διαστάσεις που αναφέρονται στα τεχνικά χαρακτηριστικά.
- Πρέπει να τηρούνται οι σχετικές διατάξεις πρόληψης ατυχημάτων, καθώς και οι λοιποί, γενικά αναγνωρισμένοι τεχνικοί κανόνες ασφαλείας.
- Η χρήση, η συντήρηση και η επισκευή του μηχανήματος επιτρέπεται μόνο σε άτομα που διαθέτουν την ανάλογη εξοικείωση και έχουν ενημερωθεί σχετικά με τους κινδύνους. Οι εξ ιδίων τροποποιήσεις στο μηχανήμα αποκλείουν την ευθύνη του κατασκευαστή για όσες ζημιές προκύψουν από αυτές.
- Η χρήση του μηχανήματος επιτρέπεται μόνο με γνήσια αξεσουάρ και γνήσια εργαλεία του κατασκευαστή.
- Κάθε άλλη χρήση θεωρείται ως μη προβλεπόμενη. Για ζημιές που προκύπτουν από τέτοια χρήση δεν ευθύνεται ο κατασκευαστής. Τον σχετικό κίνδυνο αναλαμβάνει αποκλειστικά ο χρήστης.

Έχετε υπόψη σας ότι οι συσκευές μας κανονικά δεν έχουν σχεδιαστεί για εμπορική, βιοτεχνική ή βιομηχανική χρήση. Δεν αναλαμβάνουμε καμία ευθύνη αν η συσκευή χρησιμοποιηθεί σε εμπορικές, βιοτεχνικές ή βιομηχανικές επιχειρήσεις καθώς και σε παρόμοιες δραστηριότητες.

5. Γενικές υποδείξεις ασφαλείας

Στις παρούσες οδηγίες χειρισμού έχουμε τοποθετήσει αυτό το σύμβολο στα σημεία που αφορούν την ασφάλειά σας: ⚠

Γενικές υποδείξεις ασφαλείας

- Πριν τη χρήση του μηχανήματος, πρέπει να διαβάσετε πλήρως το εγχειρίδιο χρήσης και συντήρησης.
- Πρέπει να φοράτε πάντα υποδήματα ασφαλείας, για να εξασφαλίσετε προστασία έναντι του κινδύνου να πέσουν κούτσουρα πάνω στα πόδια σας.
- Πρέπει να φοράτε πάντα γάντια εργασίας, για να προστατεύουν τα χέρια σας από ροκανίδια και σκλήθρες που μπορεί να προκύψουν κατά την εργασία.
- Πρέπει να φοράτε πάντα προστατευτικά γυαλιά ή μια προσωπίδα, για να προστατεύετε τα μάτια σας από ροκανίδια και σκλήθρες που μπορεί να προκύψουν κατά την εργασία.
- Απαγορεύεται η αφαίρεση ή τροποποίηση διατάξεων προστασίας και διατάξεων ασφαλείας.
- Εκτός του χειριστή, απαγορεύεται η πρόσβαση άλλων ατόμων εντός της ακτίνας εργασίας του μηχανήματος. Δεν επιτρέπεται να υπάρχει άλλο άτομο ή κάποιο ζώο εντός ακτίνας 5 μέτρων από το μηχανήμα.
- Απαγορεύεται η έκλυση μεταχειρισμένου λαδιού στο περιβάλλον. Το λάδι πρέπει να απορρίπτεται σύμφωνα με τους νομικούς κανονισμούς της χώρας λειτουργίας του μηχανήματος.

⚠ Κίνδυνος για κόψιμο ή σύνθλιψη των χεριών:

- Ποτέ μην αγγίζετε επικίνδυνες περιοχές ενώ κινείται η σφήνα.

⚠ Προειδοποίηση!

Ποτέ μην απομακρύνετε με τα χέρια ένα κούτσουρο που έχει σφηνώσει στη σφήνα.

⚠ Προειδοποίηση!

Πριν από κάθε εργασία συντήρησης, αφαιρείτε το φως ρευματοληψίας από την πρίζα.

⚠ Προειδοποίηση!

Ηλεκτρική τάση όπως αναφέρεται στην πινακίδα τύπου. Φυλάξτε προσεκτικά αυτές τις οδηγίες!

Ασφάλεια χώρου εργασίας

- Διατηρείτε την περιοχή εργασίας καθαρή και τακτοποιημένη. Από ακαταστασία και μη φωτισμένες περιοχές εργασίας μπορεί να προκληθούν ατυχήματα.

- Μην εργάζεστε με αυτή τη συσκευή σε δυνητικά εκρηξιμο περιβάλλον όπου βρίσκονται καύσιμα υγρά, αέρια ή σκόνες. Τα ηλεκτρικά εργαλεία παράγουν σπινθήρες οι οποίοι μπορούν να προκαλέσουν ανάφλεξη της σκόνης ή των ατμών.
- Κατά τη χρήση του ηλεκτρικού εργαλείου κρατάτε μακριά παιδιά και άλλα άτομα. Σε περίπτωση εκτροπής μπορεί να χάσετε τον έλεγχο της συσκευής.

Ασφάλεια χρήσης ηλεκτρικού ρεύματος Προσοχή!

Κατά τη χρήση ηλεκτρικών εργαλείων πρέπει να τηρείτε τα εξής βασικά μέτρα ασφαλείας, για προστασία από ηλεκτροπληξία και από κίνδυνο τραυματισμού και πυρκαγιάς. Διαβάστε όλες αυτές τις υποδείξεις πριν χρησιμοποιήσετε αυτό το ηλεκτρικό εργαλείο και φυλάξτε καλά τις υποδείξεις ασφαλείας.

- Το φως σύνδεσης της συσκευής πρέπει να ταιριάζει στην πρίζα. Δεν επιτρέπεται κανενός είδους τροποποίηση του φως. Μη χρησιμοποιείτε φως προσαρμογής με συσκευές που διαθέτουν προστασία μέσω γείωσης. Τα μη τροποποιημένα φως και οι κατάλληλες πρίζες μειώνουν τον κίνδυνο ηλεκτροπληξίας.
- Αποφεύγετε την επαφή του σώματος με γειωμένες επιφάνειες όπως σε σωλήνες, θερμομαντικά σώματα, ηλεκτρικές κουζίνες και ψυγεία. Όταν το σώμα σας είναι γειωμένο, υπάρχει αυξημένος κίνδυνος από ηλεκτροπληξία.
- Κρατάτε τη συσκευή μακριά από βροχή ή υγρασία. Η διείσδυση νερού σε μια ηλεκτρική συσκευή αυξάνει τον κίνδυνο ηλεκτροπληξίας.
- Απαγορεύεται η κακομεταχείριση του καλωδίου, για μεταφορά ή ανάρτηση της συσκευής ή για αφαίρεση του φως από την πρίζα. Κρατάτε το καλώδιο μακριά από θερμότητα, λάδι, αιχμηρές ακμές ή κινούμενα μέρη της συσκευής. Τα καλώδια που έχουν υποστεί ζημιά ή είναι μπερδεμένα αυξάνουν τον κίνδυνο ηλεκτροπληξίας.
- Όταν εργάζεστε με ένα ηλεκτρικό εργαλείο σε ανοικτό χώρο, χρησιμοποιείτε μόνο καλώδια επέκτασης τα οποία είναι και αυτά εγκεκριμένα για χρήση σε εξωτερικούς χώρους. Η χρήση καλωδίου επέκτασης εγκεκριμένου για χρήση σε εξωτερικούς χώρους μειώνει τον κίνδυνο ηλεκτροπληξίας.
- Συνδέστε το ηλεκτρικό εργαλείο στο ρεύμα δικτύου μέσω μιας πρίζας με προστατευτική επαφή, η οποία προστατεύεται με ασφάλεια μέγιστης ονομαστικής τιμής ρεύματος 16 Α. Συνιστούμε την ενσωμάτωση στο κύκλωμα μιας διάταξης προστασίας από ρεύμα διαρροής με ονομαστικό ρεύμα ενεργοποίησης όχι μεγαλύτερο από 30 mA. Ζητήστε συμβουλές από έναν εγκαταστάτη ηλεκτρολόγο.

Ασφάλεια ατόμων

- Ο χειριστής πρέπει να είναι τουλάχιστον 18 ετών.
- Δεν επιτρέπεται να εργάζονται παιδιά με το προϊόν αυτό.
- Πρέπει να είστε προσεκτικοί, να προσέχετε τι κάνετε και να χρησιμοποιείτε σύνεση κατά την εργασία με ένα ηλεκτρικό εργαλείο. Μη χρησιμοποιείτε τη συσκευή όταν είστε κουρασμένοι ή υπό την επίδραση ναρκωτικών, οινοπνεύματος ή φαρμάκων.
- Μία στιγμή απροσεξίας κατά τη χρήση της ηλεκτρικής συσκευής μπορεί να οδηγήσει σε σοβαρούς τραυματισμούς.
- Φοράτε ατομικό εξοπλισμό προστασίας και πάντα προστατευτικά γυαλιά. Η χρήση ατομικού εξοπλισμού προστασίας, όπως μάσκας κατά της σκόνης, αντιολισθητικών υποδημάτων ασφαλείας, προστατευτικού κράνους ή μέσω προστασίας ακοής, ανάλογα με το είδος και τη χρήση του ηλεκτρικού εργαλείου, μειώνει τον κίνδυνο τραυματισμών.
- Φοράτε προστασία ακοής. Η επίδραση του θορύβου ενδέχεται να προκαλέσει απώλεια ακοής.
- Φοράτε μάσκα προστασίας από σκόνη. Κατά την επεξεργασία ξύλου και άλλων υλικών μπορεί να προκύψει σκόνη επιβλαβής για την υγεία. Δεν επιτρέπεται η επεξεργασία υλικών που περιέχουν αμιάντο!
- Φοράτε προστατευτικά γυαλιά. Οι σπινθήρες που παράγονται κατά την εργασία ή τα θραύσματα, τα πριονίδια και οι σκόνες που εξέρχονται από τη συσκευή μπορούν να προκαλέσουν απώλεια της όρασης.
- Αποφεύγετε την ακούσια θέση σε λειτουργία. Βεβαιωθείτε ότι ο διακόπτης βρίσκεται σε λειτουργία απενεργοποίησης, OFF, πριν συνδέσετε το φως στην πρίζα.
- Αν κατά τη μεταφορά της συσκευής έχετε το δάχτυλο στο διακόπτη ή αν συνδέσετε τη συσκευή στην τροφοδοσία ρεύματος ενώ είναι ενεργοποιημένη, μπορεί να προκληθούν ατυχήματα.
- Απομακρύνετε εργαλεία ρύθμισης ή κλειδιά βιδώματος πριν ενεργοποιήσετε τη συσκευή. Ένα εργαλείο ή κλειδί το οποίο βρίσκεται σε ένα περιστρεφόμενο μέρος της συσκευής μπορεί να προκαλέσει τραυματισμούς.
- Μην υπερεκτιμάτε τις ικανότητές σας. Φροντίξτε για ασφαλή στήριξη και διατηρείτε πάντα την ισορροπία σας. Με αυτόν τον τρόπο μπορείτε να ελέγχετε καλύτερα τη συσκευή σε μη αναμενόμενες καταστάσεις.
- Φοράτε κατάλληλο ρουχισμό. Μη φοράτε φαρδιά ρούχα ή κοσμήματα. Κρατάτε τα μαλλιά, τα ρούχα και τα γάντια σας μακριά από κινούμενα μέρη. Τα ρούχα με φαρδιά εφαρμογή, τα κοσμήματα ή τα μακριά μαλλιά μπορεί να πιαστούν από κινούμενα μέρη.

Προσεκτική μεταχείριση και χρήση ηλεκτρικών εργαλείων

- Μην υπερφορτώνετε το εργαλείο. Χρησιμοποιείτε για την εργασία σας την ηλεκτρική συσκευή που προορίζεται για τη συγκεκριμένη εργασία. Με το κατάλληλο ηλεκτρικό εργαλείο εργάζεστε καλύτερα και ασφαλέστερα στην προβλεπόμενη περιοχή ισχύος.
- Μη χρησιμοποιήσετε ποτέ ηλεκτρικό εργαλείο του οποίου ο διακόπτης παρουσιάζει βλάβη. Ένα ηλεκτρικό εργαλείο που δεν μπορεί πλέον να ενεργοποιηθεί ή να απενεργοποιηθεί είναι επικίνδυνο και πρέπει να επισκευαστεί.
- Αφαιρέστε το φις από την πρίζα πριν πραγματοποιήσετε ρυθμίσεις στη συσκευή, αλλάξτε αξεσουάρ ή μεταφέρετε τη συσκευή. Αυτό το μέτρο προφύλαξης αποτρέπει την αθέλητη εκκίνηση της συσκευής.
- Φυλάσσετε μακριά από παιδιά τα ηλεκτρικά εργαλεία που δεν χρησιμοποιείτε. Μην αφήνετε να χρησιμοποιούν τη συσκευή άτομα που δεν είναι εξοικειωμένα με αυτή ή δεν έχουν διαβάσει τις παρούσες οδηγίες. Τα ηλεκτρικά εργαλεία είναι επικίνδυνα, όταν χρησιμοποιούνται από άπειρα άτομα.
- Φροντίστε με προσοχή τη συσκευή. Ελέγχετε ότι λειτουργούν απρόσκοπτα και δεν κολλάνε τα κινούμενα μέρη, αν υπάρχουν εξαρτήματα που έχουν σπάσει ή έχουν υποστεί ζημιά τέτοια που να επηρεάζεται η λειτουργία της συσκευής. Πριν τη χρήση της συσκευής φροντίζετε να επισκευάζονται τα εξαρτήματα που έχουν υποστεί ζημιά.
- Πολλά ατυχήματα έχουν την αιτία τους σε κακοσυντηρημένα ηλεκτρικά εργαλεία. Διατηρείτε τα εργαλεία κοπής αιχμηρά και καθαρά. Τα προσεκτικά φροντισμένα εργαλεία κοπής με κοφτερές αιχμές έχουν μικρότερη τάση για σφήνωμα και είναι ευκολότερο να καθοδηγηθούν.
- Χρησιμοποιείτε το ηλεκτρικό εργαλείο, εργαλεία εργασίας κλπ. σύμφωνα με τις παρούσες οδηγίες και έτσι όπως προβλέπεται για αυτόν τον ειδικό τύπο συσκευής. Λαμβάνετε επίσης υπόψη τις συνθήκες εργασίας και την εργασία που πρόκειται να εκτελεστεί.
- Η χρήση ηλεκτρικών εργαλείων για εφαρμογές άλλες από τις προβλεπόμενες μπορεί να οδηγήσει σε επικίνδυνες καταστάσεις.

Σέρβις

- Αναθέτετε την επισκευή της συσκευής σας μόνο σε πιστοποιημένο ειδικευμένο προσωπικό και μόνο με γνήσια ανταλλακτικά. Με αυτόν τον τρόπο εξασφαλίζετε ότι θα διατηρείται η ασφάλεια της συσκευής.

Προειδοποίηση!

Αυτό το ηλεκτρικό εργαλείο παράγει ένα ηλεκτρομαγνητικό πεδίο κατά τη διάρκεια της λειτουργίας του. Αυτό το πεδίο υπό ορισμένες περιστάσεις μπορεί να επηρεάσει ενεργά ή παθητικά ιατρικά εμφυτεύματα.

Για να μειώσετε τον κίνδυνο σοβαρών ή θανατηφόρων τραυματισμών, συνιστούμε σε άτομα με ιατρικά εμφυτεύματα να συμβουλευούνται το γιατρό τους και τον κατασκευαστή του ιατρικού εμφυτεύματος, πριν το χειρισμό του ηλεκτρικού εργαλείου.

Ειδικές υποδείξεις ασφαλείας για σχίστη ξύλου

Δ Προφύλαξη!

Κινούμενα μέρη μηχανήματος. Μην πλησιάζετε τα χέρια σας στην περιοχή σχισίματος.

Δ ΠΡΟΕΙΔΟΠΟΙΗΣΗ!

Η χρήση αυτής της συσκευής υψηλής ισχύος μπορεί να δημιουργήσει ειδικούς κινδύνους. Προσέχετε ιδιαίτερα να εξασφαλίζετε τη δική σας ασφάλεια και την ασφάλεια των ανθρώπων στο περιβάλλον σας. Πρέπει να τηρούνται πάντα οι βασικές προφυλάξεις ασφαλείας, για μείωση της πιθανότητας τραυματισμών και δημιουργίας κινδύνων.

Ο χειρισμός του μηχανήματος επιτρέπεται να γίνει **ταί μόνο από έναν χειριστή τη φορά.**

- Ποτέ μην επιχειρήσετε να σχίσετε κούτσουρα μεγαλύτερα από το συνιστώμενο μέγεθος που μπορεί να δεχθεί το μηχανήμα.
- Τα κούτσουρα δεν επιτρέπεται να περιέχουν καρφιά ή σύρματα, τα οποία μπορούν να εκσφενδονιστούν ή να προκαλέσουν ζημιά στο μηχανήμα.
- Τα κούτσουρα πρέπει να είναι κομμένα επίπεδα στα άκρα τους και όλα τα κλαδιά τους πρέπει να έχουν αφαιρεθεί.
- Σχίζετε το ξύλο πάντα στην κατεύθυνση των νερών του. Μην τοποθετείτε και σχίζετε το ξύλο κάθετα στον σχίστη, επειδή έτσι μπορεί να υποστεί ζημιά ο σχίστης.
- Ο χειριστής πρέπει να χειρίζεται το σύστημα ελέγχου του μηχανήματος και με τα δύο χέρια, χωρίς να χρησιμοποιεί καμία άλλη διάταξη ως υποκατάστατο του συστήματος ελέγχου.
- Η χρήση του μηχανήματος επιτρέπεται μόνο σε ενήλικα άτομα τα οποία έχουν πριν τη χρήση διαβάσει τις οδηγίες χειρισμού. Δεν επιτρέπεται να χρησιμοποιεί το μηχανήμα κανένα άτομο που δεν έχει διαβάσει το εγχειρίδιο οδηγιών.

- Ποτέ μη σχίζετε ταυτόχρονα δύο κούτσουρα με έναν κύκλο εργασίας, επειδή μπορεί το ξύλο να εκσφενδονιστεί και αυτό είναι επικίνδυνο.
- Ποτέ μην αλλάξετε θέση ή αντικαταστήσετε το ξύλο κατά τη διάρκεια της λειτουργίας, αυτό είναι πολύ επικίνδυνο.
- Όσο είναι σε λειτουργία το μηχάνημα, πρέπει άλλα άτομα αλλά και ζώα να παραμένουν σε απόσταση τουλάχιστον 5 μέτρων περιμετρικά του σχίστη ξύλου.
- Ποτέ μην τροποποιήσετε προστατευτικές διατάξεις του σχίστη ξύλου και μην εργαστείτε ποτέ χωρίς αυτές.
- Ποτέ μην ασκείτε στον σχίστη ξύλου πίεση κυλίνδρου για περισσότερο από 5 δευτερόλεπτα με σκοπό να σχίσετε υπερβολικά σκληρό ξύλο. Το υπέρθερμο λάδι μπορεί υπό πίεση να προκαλέσει ζημιά στο μηχάνημα. Σταματήστε το μηχάνημα και αφού περιτριψέτε το κούτσουρο κατά 90° προσπαθήστε πάλι να το σχίσετε. Αν και πάλι δεν μπορεί να σχιστεί το ξύλο, αυτό σημαίνει ότι η σκληρότητα του ξύλου υπερβαίνει την ικανότητα του μηχανήματος, και το κούτσουρο αυτό πρέπει να απομακρυνθεί και να απομονωθεί, για να μην προκληθεί τελικά ζημιά στον σχίστη ξύλου.
- Ποτέ μην αφήνετε χωρίς επιτήρηση το μηχάνημα όταν είναι σε λειτουργία. Σταματάτε το μηχάνημα και αποσυνδέετέ το από το δίκτυο ρεύματος, όταν δεν εργάζεστε με αυτό.
- Μη χρησιμοποιείτε το μηχάνημα κοντά σε φυσικό αέριο, χυμένη βενζίνη ή άλλα καύσιμα υλικά.
- Ποτέ μην ανοίξετε τον πίνακα διακοπών ή το κάλυμμα κινητήρα. Επικοινωνήστε με έναν ειδικευμένο ηλεκτρολόγο όταν χρειάζεται.
- Διασφαλίζετε ότι το μηχάνημα και το καλώδιο δεν θα έλθουν ποτέ σε επαφή με νερό.
- Μεταχειρίζεστε το καλώδιο ρεύματος με προσοχή και μην το τραβάτε για να το αποσυνδέσετε. Κρατάτε το καλώδιο μακριά από υπερβολική θερμότητα, λάδι και από αντικείμενα με αιχμηρά άκρα.
- Λαμβάνετε υπόψη σας τις συνθήκες θερμοκρασίας κατά την εργασία. Οι ακραία χαμηλές ή ακραία υψηλές θερμοκρασίες μπορεί να έχουν ως συνέπεια λειτουργικά προβλήματα.
- Οι αρχάριοι χρήστες πρέπει να λάβουν πρακτική κατάρτιση στη χρήση του σχίστη ξύλου από ένα έμπειρο χειριστή και κατόπιν να εργαστούν υπό επιτήρηση.

Πριν την εργασία ελέγξτε

- αν λειτουργούν κανονικά όλες οι λειτουργίες της συσκευής
- αν λειτουργούν κανονικά όλες οι τεχνικές διατάξεις ασφαλείας (ενεργοποίηση ασφαλείας και με τα δύο

- χέρια, διακόπτης απενεργοποίησης ανάγκης)
- αν η συσκευή μπορεί να απενεργοποιηθεί κανονικά
- αν η συσκευή έχει ρυθμιστεί σωστά (υποστήριγμα κούτσουρου, σιαγόνες συγκράτησης κούτσουρου, ύψος σφήνας σχισμάτων)

Κατά την εργασία διατηρείτε πάντα την περιοχή εργασίας ελεύθερη από εμπόδια (π.χ. κομμάτια ξύλου).

Ειδικές προειδοποιήσεις για τη λειτουργία του σχίστη ξύλου

Κατά τη λειτουργία αυτής της συσκευής υψηλής ισχύος μπορεί να προκύψουν ειδικοί κίνδυνοι. Προσέχετε ιδιαίτερα να εξασφαλίζετε τη δική σας ασφάλεια και την ασφάλεια των ανθρώπων στο περιβάλλον σας.

Υδραυλικό σύστημα

Σε καμία περίπτωση μη χρησιμοποιήσετε τη συσκευή αν υπάρχει κίνδυνος από υδραυλικό λάδι. Πριν τη χρήση του σχίστη, ελέγξτε τον για διαρροές στο υδραυλικό σύστημα. Βεβαιωθείτε ότι τόσο η συσκευή όσο και η περιοχή εργασίας είναι καθαρές και ελεύθερες από κηλίδες λαδιού. Το υδραυλικό λάδι μπορεί να προκαλέσει κινδύνους, επειδή μπορεί να γλιστρήσετε και να πέσετε, να γλιστρήσουν τα χέρια σας κατά τη χρήση του μηχανήματος ή να αποτελέσει κίνδυνο φωτιάς.

Ασφάλεια χρήσης ηλεκτρικού ρεύματος

- Σε καμία περίπτωση μη χρησιμοποιήσετε αυτή τη συσκευή αν υπάρχει κίνδυνος από ηλεκτρικό ρεύμα. Ποτέ μη χρησιμοποιήσετε μια ηλεκτρική συσκευή υπό υγρές συνθήκες.
- Ποτέ μη χρησιμοποιήσετε αυτή τη συσκευή με ακατάλληλο καλώδιο τροφοδοσίας ή καλώδιο επέκτασης.
- Ποτέ μη χρησιμοποιήσετε αυτή τη συσκευή, αν δεν έχει συνδεθεί με κανονικά γειωμένη σύνδεση που παρέχει την ισχύ που αναφέρεται στην περιγραφή και προστατεύεται με ασφάλια ρεύματος.

Μηχανικοί κίνδυνοι

Η διαδικασία σχισίματος ξύλου προκαλεί ιδιαίτερους μηχανικούς κινδύνους.

- Ποτέ μη χρησιμοποιήσετε αυτή τη συσκευή αν δεν φοράτε κανονικά προστατευτικά γάντια, υποδήματα με ασάλινα προστατευτικά και εγκεκριμένα προστατευτικά ματιών.
- Προσοχή σε σκληρές που προκύπτουν, αποφεύγετε τραυματισμούς από τρύπημα και ενδεχόμενο κόλλημα της συσκευής.
- Ποτέ μην επιχειρήσετε να σχίσετε πολύ μακριά ή πολύ κοντά κούτσουρα που δεν ταιριάζουν καλά μέσα στη συσκευή.

- Ποτέ μην επιχειρήσετε να σχίσετε κούτσουρα που περιέχουν καρφιά, σύρμα ή άλλα αντικείμενα.
- Κατά την εργασία τακτοποιείτε τον χώρο: τα συσσωρευμένα σχισμένα ξύλα και ροκανίδια ξύλου μπορούν να δημιουργήσουν ένα επικίνδυνο περιβάλλον εργασίας. Ποτέ μη συνεχίσετε να εργάζεστε σε ένα περιβάλλον εργασίας κατειλημμένο από πολλά αντικείμενα, όπου μπορείτε να γλιστρήσετε, να σκοντάψετε ή να πέσετε.
- Κρατάτε τυχόν θεατές μακριά από τη συσκευή και μην επιτρέψετε ποτέ τον χειρισμό της συσκευής από μη εξουσιοδοτημένα άτομα.

Υπολειπόμενοι κίνδυνοι

Το μηχάνημα είναι κατασκευασμένο σύμφωνα με την τελευταία λέξη της τεχνολογίας και με βάση τους αναγνωρισμένους τεχνικούς κανόνες ασφαλείας. Κατά την εργασία ενδέχεται παρόλα αυτά να παρουσιαστούν μεμονωμένοι υπολειπόμενοι κίνδυνοι.

- Κίνδυνος τραυματισμού για τα δάχτυλα και τα χέρια από το εργαλείο σχισίματος σε περίπτωση ακατάλληλης καθοδήγησης ή τοποθέτησης του ξύλου.
- Τραυματισμοί από εκτόξευση του αντικειμένου εργασίας σε περίπτωση ακατάλληλης συγκράτησης ή καθοδήγησης.
- Κίνδυνος από το ηλεκτρικό ρεύμα, σε περίπτωση χρήσης ακατάλληλων καλωδίων ηλεκτρικής σύνδεσης.
- Κίνδυνος από τα ιδιαίτερα χαρακτηριστικά του ξύλου (κλαδιά, ανομοιόμορφο σχήμα κλπ.).
- Κίνδυνος για την υγεία από ηλεκτρικό ρεύμα σε περίπτωση χρήσης ακατάλληλων καλωδίων ηλεκτρικής σύνδεσης.
- Απενεργοποιήστε τη συσκευή και αποσυνδέστε το φως ρευματοληψίας από την πρίζα πριν πραγματοποιήσετε εργασίες ρύθμισης ή συντήρησης.
- Παρά όλες τις προφυλάξεις που έχουν ληφθεί ενδέχεται πέραν αυτών να υπάρχουν μη προφανείς υπολειπόμενοι κίνδυνοι.
- Οι υπολειπόμενοι κίνδυνοι μπορούν να ελαχιστοποιηθούν όταν τηρούνται οι "Υποδείξεις ασφαλείας" και η "Ενδεξιγμένη χρήση", καθώς και οι οδηγίες χειρισμού στην ολόκληρά τους.
- Αποφεύγετε αθέλητη θέση σε λειτουργία του μηχανήματος: κατά την εισαγωγή του φως στην πρίζα δεν επιτρέπεται να είναι πατημένο το μπουτόν λειτουργίας.
- Κρατάτε τα χέρια σας μακριά από την περιοχή εργασίας, όταν είναι σε λειτουργία το μηχάνημα.

- Κατά το σχίσιμο μπορεί, λόγω της υψής του ξύλου (π.χ. εξ αιτίας ρόζων, ακανόνιστου σχήματος κούτσουρων κλπ.) να προκληθούν επικίνδυνες καταστάσεις όπως εκσφενδονισμός μερών, μπλοκάρισμα του σχιστή και συνθλίψεις.

6. Τεχνικά χαρακτηριστικά

V/Hz του κινητήρα	230 V / 50 Hz	400 V / 50 Hz
Κατανάλωση ισχύος P1	3000 W	2100 W
Ισχύς εξόδου P2	2200 W	1500 W
Τρόπος λειτουργίας	S6 40%	S6 40%
Αριθμός στροφών κινητήρα min ⁻¹	2800	2800
Μηχανισμός αλλαγής διαδοχής φάσεων	-	ναι
Διαστάσεις M x Π x Υ	850 x 915 x 1495 mm	850 x 915 x 1495 mm
Ύψος τραπεζιού	800 mm	
Ύψος εργασίας	920 mm	
Μήκος ξύλου ελάχ. - μέγ.	10 - 55 cm	
Διάμετρος ξύλου ελάχ. - μέγ.:	8 - 30 cm	
Απόδοση, μέγ.	7 t	
Διαδρομή κυλίνδρου	495 mm	
Ταχύτητα προώθησης	4,5 cm/s	
Ταχύτητα επιστροφής	16,5 cm/s	
Ποσότητα λαδιού	3,5 l	
Βάρος περ.	98,5 kg	94,5 kg

Με την επιφύλαξη τεχνικών τροποποιήσεων!

Θόρυβοι

Δ **Προειδοποίηση:** Ο θόρυβος μπορεί να έχει σοβαρές επιπτώσεις στην υγεία σας. Σε περίπτωση θορύβου μηχανήματος πάνω από 85 dB, φοράτε κατάλληλα μέσα ως προστασία ακοής.

Χαρακτηριστικές τιμές θορύβου (230 V~)

Στάθμη ηχητικής ισχύος L _{WA}	97,4 dB
Στάθμη ηχητικής πίεσης L _{pA}	89,8 dB
Αβεβαιότητα K _{WA/pA}	3 dB

Χαρακτηριστικές τιμές θορύβου (400 V~)

Στάθμη ηχητικής ισχύος L_{WA}	98 dB
Στάθμη ηχητικής πίεσης L_{pA}	89,8 dB
Αβεβιαιότητα $K_{WA/pA}$	3 dB

*Τρόπος λειτουργίας S6 40%, αδιάλειπτη περιοδική λειτουργία με διακοπτόμενη φόρτιση. Η λειτουργία αποτελείται από ένα χρονικό διάστημα εκκίνησης, ένα χρονικό διάστημα με σταθερό φορτίο και ένα χρονικό διάστημα λειτουργίας χωρίς φορτίο. Ο κύκλος δραστηριότητας είναι 10 λεπτά, η σχετική διάρκεια ενεργοποιημένης κατάστασης είναι 40% του κύκλου δραστηριότητας.

Δύναμη πίεσης:

Το επίπεδο ισχύος της ενσωματωμένης υδραυλικής αντλίας μπορεί να φθάσει ένα βραχυχρόνιο επίπεδο πίεσης για δύναμη πίεσης έως 7 τόνους. Στη βασική ρύθμιση, οι υδραυλικοί σχίστες ρυθμίζονται εργοστασιακά σε ένα επίπεδο ισχύος περίπου 10% μικρότερο. Για λόγους ασφαλείας δεν επιτρέπεται να τροποποιηθούν οι βασικές ρυθμίσεις από τον χρήστη.

Έχετε υπόψη σας ότι εξωτερικοί παράγοντες όπως η θερμοκρασία λειτουργίας, η θερμοκρασία περιβάλλοντος, η πίεση αέρα και η υγρασία, επηρεάζουν το ιξώδες του υδραυλικού λαδιού.

Επιπλέον, το επίπεδο πίεσης που επιτυγχάνεται μπορεί να επηρεαστεί από κατασκευαστικές ανοχές και σφάλματα συντήρησης.

7. Αποσυσκευασία

Ανοίξτε τη συσκευασία και αφαιρέστε προσεκτικά τη συσκευή.

Απομακρύνετε τα υλικά συσκευασίας καθώς και τα ασφαλιστικά συσκευασίας και μεταφοράς (εφόσον υπάρχουν).

Ελέγξτε εάν είναι πλήρες το παραδοτέο υλικό.

Ελέγξτε τη συσκευή και τα αξεσουάρ για τυχόν ζημιές κατά τη μεταφορά. Σε περίπτωση αξίωσης πρέπει να ειδοποιηθεί άμεσα ο μεταφορέας. Μεταγενέστερες αξιώσεις δεν αναγνωρίζονται.

Φυλάξτε τη συσκευασία κατά το δυνατό μέχρι τη λήξη της εγγύησης.

Πριν τη χρήση, εξοικειωθείτε με τη συσκευή με τη βοήθεια των οδηγιών χειρισμού.

Για αξεσουάρ, αναλώσιμα και ανταλλακτικά, χρησιμοποιείτε μόνο γνήσια εξαρτήματα. Ανταλλακτικά μπο-

ρείτε να τα προμηθευτείτε από το τοπικό σας εξειδικευμένο κατάστημα.

Κατά τις παραγγελίες αναφέρετε τον αριθμό είδους των προϊόντων μας καθώς και τον τύπο και το έτος κατασκευής της συσκευής.

Δ ΠΡΟΣΟΧΗ!

Η συσκευή και το υλικό συσκευασίας δεν είναι παιδικά παιχνίδια! Τα παιδιά δεν επιτρέπεται να παίζουν με πλαστικές σακούλες, μεμβράνες και μικρά εξαρτήματα! Υπάρχει κίνδυνος κατάποσης και ασφυξίας!

8. Συναρμολόγηση / Πριν από τη θέση σε λειτουργία

8.1 Εγκατάσταση των τροχών (7) (παρεχόμενη σακούλα παρελκομένων A)

- Λασκάρετε τη βίδα εξαγωνικής κεφαλής στην υποδοχή (Εικ. 3 (1)) όσο χρειάζεται για να περάσει ο άξονας τροχών μέσα στην υποδοχή.
- Κατόπιν περάστε τον άξονα τροχών μέσα στην υποδοχή (Εικ. 3 (2)).
- Σφίξτε καλά τη βίδα που λασκάρετε.
- Κατόπιν τοποθετήστε τους τροχούς και τη ροδέλα.
- Στερεώστε τους τροχούς στον άξονα με μια κοπίλια.
- Τέλος τοποθετήστε το μικρό καπάκι πλήμνης τροχού. Επαναλάβετε αυτή τη διαδικασία στην άλλη πλευρά.

8.2 Εγκατάσταση του τραπέζιου (5)

- Λασκάρετε τη βίδα αστεροειδούς λαβής (Εικ. 4).
- Κατόπιν ξεδιπλώστε τα δύο τραπέζια απόθεσης (11) προς τα έξω όπως δείχνει η Εικ. 5.
- Κατόπιν τοποθετήστε το τραπέζι στο προβλεπόμενο ειδικό στήριγμα και σφίξτε πάλι τη βίδα αστεροειδούς λαβής που είχατε λασκάρει (Εικ. 6 (2)).

8.3 Εγκατάσταση του σετ βραχιόνων χειρισμού (10)

(σακούλα παρελκομένων B)

Οι λαβές χειρισμού των βραχιόνων είναι στραμμένες προς τα έξω!

- Περάστε τη βίδα εξαγωνικής κεφαλής και τη ροδέλα μέσα από την οπή στον βραχίονα χειρισμού (Εικ. 7 (1)).
- Εισάγετε τον βραχίονα χειρισμού (A) στον παλινδρομικό μηχανισμό μεταγωγής (B) (Εικ. 7 (2)).
- Τοποθετήστε τη ροδέλα συναρμογής (7a) ανάμεσα στον βραχίονα χειρισμού και το υποστήριγμα (Εικ. 7 (2)).

- Κατόπιν σφίξτε από κάτω τη βίδα εξαγωνικής κεφαλής με τη ροδέλα και ένα παξιμάδι ασφαλείας.
- Προσοχή: Σφίξτε το παξιμάδι ασφαλείας μόνο όσο χρειάζεται ώστε ο βραχίονας χειρισμού να μπορεί να κινείται πλήρως προς τα αριστερά και δεξιά.
- Κατόπιν στερεώστε τον άλλο βραχίονα χειρισμού στην άλλη πλευρά σύμφωνα με την περιγραφόμενη μέθοδο.

8.4 Εγκατάσταση των σιαγόνων (παρεχόμενη σακούλα παρελκομένων C)

- Στερεώστε τα πρόσθετα στηρίγματα (D) χρησιμοποιώντας από δύο σταυρόβιδες, ροδέλες και παξιμάδια στις σιαγόνες (Εικ. 8). Προσέξτε το μακρύτερο πρόσθετο στήριγμα να στερεωθεί στη σιαγόνα (4), ενώ το κοντύτερο πρόσθετο στήριγμα πρέπει να στερεωθεί στη σιαγόνα (4a).
- Τοποθετήστε τις ρυθμιζόμενες σιαγόνες στα ήδη συγκολλημένα εξαγωνικά παξιμάδια και στερεώστε τις με τις παρεχόμενες βίδες αστεροειδούς λαβής και ροδέλες (Εικ. 8).
- Προσέξτε ώστε τα δόντια στις σιαγόνες να είναι στραμμένα της μίας σιαγόνας προς της άλλης μετά την εγκατάσταση (Εικ. 9).

⚠ ΠΡΟΣΟΧΗ!

Πριν από τη θέση σε λειτουργία, οπωσδήποτε συνημορμολογήστε πλήρως τη συσκευή!

9. Θέση σε λειτουργία

Το μηχάνημα πρέπει να τοποθετηθεί με ευστάθεια επάνω σε ένα σταθερό και επίπεδο υπόβαθρο (π.χ. δάπεδο από σκυρόδεμα).

Για να εξασφαλιστεί ευστάθεια, απαιτείται να βιδωθεί το μηχάνημα στο δάπεδο με χρήση δύο βυσμάτων αγκύρωσης και βιδών (τουλάχιστον M10 x 80). (Βλ. Εικ. 15)

Βεβαιωθείτε ότι το μηχάνημα έχει συναρμολογηθεί πλήρως και κανονικά. Ελέγχετε πριν από κάθε χρήση:

- τα καλώδια σύνδεσης για σημεία βλάβης (ρωγμές, κοπές και παρόμοια),
- το μηχάνημα για τυχόν ζημιές,
- αν είναι σφιγμένες καλά όλες οι βίδες,
- το υδραυλικό σύστημα για σημεία διαρροής και
- τη στάθμη λαδιού,
- τον διακόπτη ενεργοποίησης και απενεργοποίησης για καλή λειτουργία.

Έλεγχος της στάθμης λαδιού (Εικ. 13)

Το υδραυλικό σύστημα είναι ένα κλειστό σύστημα με ρεζερβουάρ λαδιού, αντλία λαδιού και βαλβίδα ελέγχου. Ελέγχετε τακτικά τη στάθμη λαδιού πριν από κάθε θέση σε λειτουργία. Η πολύ χαμηλή στάθμη λαδιού μπορεί να προξενήσει ζημιά στην αντλία λαδιού. Η στάθμη λαδιού πρέπει να βρίσκεται στη μεσαία σήμανση στη ράβδο ένδειξης στάθμης λαδιού. Η κολόνα σχισίματος πρέπει πριν τον έλεγχο να έχει συμπτυχθεί, το μηχάνημα πρέπει να βρίσκεται σε οριζόντια επιφάνεια. Βιδώστε πλήρως τη ράβδο ένδειξης στάθμης λαδιού για να διαβάσετε τη στάθμη λαδιού.

Έλεγχος λειτουργίας

Πριν από κάθε χρήση θα πρέπει να πραγματοποιείται ένας έλεγχος λειτουργίας.

Ενέργεια:	Αποτέλεσμα:
Πιέστε και τις δύο λαβές προς τα κάτω.	Το μαχαίρι σχισίματος κινείται προς τα κάτω - έως περίπου 10 cm πάνω από το τραπέζι.
Ελευθερώστε μία λαβή τη φορά.	Το μαχαίρι σχισίματος παραμένει στην επιλεγμένη θέση.
Ελευθερώστε και τις δύο λαβές.	Το μαχαίρι σχισίματος επιστρέφει στην επάνω θέση.

Πριν από κάθε χρήση θα πρέπει να πραγματοποιείται ένας έλεγχος στάθμης λαδιού, βλ. κεφάλαιο "Συντήρηση"!

Εξαέρωση (Εικ. 14)

Εξαερώστε το υδραυλικό σύστημα πριν θέσετε τον σχίστη σε λειτουργία.

- Λασκάρτε μερικές στροφές το πώμα εξαέρωσης (15) ώστε να μπορεί να διαφύγει ο αέρας από το ρεζερβουάρ λαδιού.
 - Αφήστε το πώμα ανοιχτό κατά τη διάρκεια της λειτουργίας.
 - Πριν μετακινήσετε τον σχίστη, κλείστε πάλι το πώμα, διαφορετικά μπορεί να χυθεί λάδι.
- Αν δεν εξαερωθεί η υδραυλική εγκατάσταση, ο αέρας που έχει παγιδευτεί προκαλεί ζημιά στις στεγανοποιήσεις και επομένως στον σχίστη!

Περιορισμός διαδρομής για κοντά ξύλα (Εικ. 10)

Κάτω θέση μαχαιριού σχισίματος περ. 10 cm πάνω από το τραπέζι σχισίματος

- Κινήστε το μαχαίρι σχισίματος στην επιθυμητή θέση και ελευθερώστε έναν βραχίονα χειρισμού.

- Απενεργοποιήστε τον κινητήρα.
- Ελευθερώστε και τον δεύτερο βραχίονα χειρισμού.
- Ξεβιδώστε τη βίδα αστεροειδούς λαβής (10a).
- Καθοδηγήστε τη ράβδο ρύθμισης διαδρομής (8) προς τα πάνω, μέχρι να τη σταματήσει το ελατήριο.
- Σφίξτε πάλι τη βίδα αστεροειδούς λαβής (10a).
- Ενεργοποιήστε τον κινητήρα.
- Ελέγξτε την επάνω θέση.

Ενεργοποίηση/ απενεργοποίηση (12)

Για ενεργοποίηση, πατήστε το πράσινο κουμπί.

Για απενεργοποίηση, πατήστε το κόκκινο κουμπί.

Υπόδειξη: Πριν από κάθε χρήση, ελέγχετε τη λειτουργία της μονάδας ενεργοποίησης/ απενεργοποίησης εκτελώντας έναν κύκλο ενεργοποίησης και απενεργοποίησης.

Ασφάλεια κατά της επανέναρξης λειτουργίας σε περίπτωση διακοπής ρεύματος (αποσύμπλεξη σε μηδενική τάση)

Σε περίπτωση διακοπής ρεύματος, αθέλητης αποσύνδεσης του φιν ή βλάβης σε ασφάλεια, η συσκευή απενεργοποιείται αυτόματα. Για να ενεργοποιήσετε πάλι τη συσκευή, πατήστε πάλι το πράσινο κουμπί στη μονάδα ενεργοποίησης/ απενεργοποίησης.

Σχίσιμο

- Τοποθετήστε το ξύλο πάνω στο τραπέζι, συγκρατήστε το και με τις δύο λαβές, πιέστε τις λαβές προς τα κάτω, μόλις το μαχαίρι σχισίματος εισχωρήσει στο ξύλο σπρώξτε τις λαβές προς τα έξω πιέζοντάς τις ταυτόχρονα προς τα κάτω. Με αυτόν τον τρόπο αποφεύγεται η άσκηση πίεσης πάνω στα ελάσματα συγκράτησης.
- Σχίζετε μόνο κάθετα κομμένα ξύλα.
- Σχίζετε το ξύλο κατακόρυφα.
- **Ποτέ σε οριζόντια θέση ή εγκάρσια.**
- Κατά το σχίσσιμο ξύλων φοράτε κατάλληλα γάντια.
- **Προσοχή Κίνδυνος τραυματισμού! Μην απομακρύνετε σφηνωμένο ξύλο με τα χέρια, χτυπάτε το πάντα αντίθετα με την κατεύθυνση σχισίματος για να το αφαιρέσετε.**

Προσοχή! Τα πλευρικά τραπέζια απόθεσης δεν επιτρέπεται να χρησιμοποιούνται ως υποστήριγμα σχισίματος/τραπέζι σχισίματος.

Τέλος της εργασίας

- Κινήστε το μαχαίρι σχισίματος στην κάτω θέση.
- Ελευθερώστε έναν βραχίονα χειρισμού.
- Απενεργοποιήστε τη συσκευή και αποσυνδέστε το φιν ρευματοληψίας.
- Κλείστε τη βίδα εξαέρωσης.

- Τηρήστε τις γενικές υποδείξεις συντήρησης.

10. Ηλεκτρική σύνδεση

Ο εγκατεστημένος ηλεκτροκινητήρας έχει συνδεθεί ώστε να είναι έτοιμος για λειτουργία. Η σύνδεση συμμορφώνεται με τις ισχύουσες διατάξεις VDE και DIN. Η σύνδεση στο ηλεκτρικό δίκτυο από την πλευρά του πελάτη καθώς και το καλώδιο επέκτασης που χρησιμοποιείται πρέπει να συμμορφώνονται με αυτές τις προδιαγραφές.

Χρησιμοποιήστε ένα φορητό διακόπτη ρεύματος διαρροής (PRCD), αν το ρελέ προστασίας από ρεύμα διαρροής (RCD) που υπάρχει στο δίκτυο τροφοδοσίας δεν έχει ονομαστικό ρεύμα διαρροής το πολύ 0,03 A.

- Το προϊόν ικανοποιεί τις απαιτήσεις του EN 61000-3-11 και υπόκειται σε ειδικούς όρους σύνδεσης. Αυτό σημαίνει ότι δεν επιτρέπεται η χρήση του σε οποιαδήποτε ελεύθερα επιλέξιμα σημεία σύνδεσης.
- Το προϊόν μπορεί, σε περίπτωση δυσμενών συνθηκών ηλεκτρικού δικτύου, να προκαλέσει προσωρινές διακυμάνσεις τάσης.
- Το προϊόν προβλέπεται αποκλειστικά και μόνο για χρήση σε σημεία σύνδεσης, τα οποία
 - α) δεν υπερβαίνουν μια μέγιστη επιτρεπόμενη σύνθετη αντίσταση δικτύου "Z" ($Z_{\max} = 0,354 \Omega (230 \text{ V}) / 1,043 \Omega (400 \text{ V})$), ή
 - β) έχουν ικανότητα φορτίου διαρκούς ρεύματος τουλάχιστον 100 A ανά φάση.
- Ως χρήστης πρέπει να εξασφαλίσετε, εάν χρειάζεται σε συνεννόηση με την εταιρεία παροχής ηλεκτρικής ενέργειας, ότι το σημείο σύνδεσής σας, στο οποίο θέλετε να χρησιμοποιείτε το προϊόν, ικανοποιεί μία εκ των δύο αναφερόμενων απαιτήσεων α) ή β).

Ζημιά στο καλώδιο ηλεκτρικής σύνδεσης

Στα καλώδια σύνδεσης συχνά προκύπτουν ζημιές στη μόνωση.

Οι σχετικές αιτίες μπορεί να είναι:

- σημεία πίεσης, όταν καλώδια σύνδεσης περνούν μέσα από διάκενα παραθύρου ή πόρτας.
- σημεία τσακίσματος λόγω ακατάλληλης στερέωσης ή διέλευσης του καλωδίου σύνδεσης.
- σημεία κοψίματος λόγω διέλευσης τροχήλατων αντικειμένων πάνω από το καλώδιο σύνδεσης.
- ζημιές στη μόνωση λόγω τραβήγματος του καλωδίου από την πρίζα.
- ρωγμές λόγω γήρανσης της μόνωσης.

Καλώδια ηλεκτρικής σύνδεσης με τέτοιες ζημιές δεν επιτρέπεται να χρησιμοποιηθούν και λόγω των ζημιών στη μόνωση αποτελούν κίνδυνο για τη ζωή. Ελέγχετε τακτικά τα καλώδια ηλεκτρικής σύνδεσης για τυχόν ζημιές. Προσέχετε ώστε κατά τον έλεγχο το καλώδιο σύνδεσης να μην είναι συνδεδεμένο στο δίκτυο ρεύματος.

Τα καλώδια σύνδεσης πρέπει να συμμορφώνονται με τις ισχύουσες διατάξεις VDE και DIN. Χρησιμοποιείτε μόνο καλώδια σύνδεσης με σήμανση H07RN.

Είναι υποχρεωτικό να είναι τυπωμένη η ονομασία τύπου πάνω στο καλώδιο σύνδεσης.

Για μονοφασικό μοτέρ εναλλασσόμενου ρεύματος συνιστούμε για μηχανήματα με υψηλό ρεύμα εκκίνησης (από 3000 W), μια ασφάλεια C 16A ή K 16A!

Μοτέρ εναλλασσόμενου ρεύματος 230 V~ / 50 Hz

Τάση δικτύου ρεύματος 230 V~ / 50 Hz

Το καλώδιο ρεύματος και το καλώδιο επέκτασης πρέπει να είναι 3 αγωγών = P + N + SL. - (1/N/PE).

Τα καλώδια επέκτασης πρέπει να έχουν ελάχιστη διατομή αγωγών 1,5 mm².

Η σύνδεση ρεύματος δικτύου προστατεύεται με ασφάλεια μέγιστου ρεύματος 16 A.

Τριφασικός κινητήρας 400 V~ / 50 Hz

Τάση δικτύου ρεύματος 400 V~ / 50 Hz

Το καλώδιο ρεύματος και το καλώδιο επέκτασης πρέπει να είναι 5 αγωγών = 3 P + N + SL. - (3/N/PE).

Τα καλώδια επέκτασης πρέπει να έχουν ελάχιστη διατομή αγωγών 1,5 mm².

Η σύνδεση ρεύματος δικτύου προστατεύεται με ασφάλεια μέγιστου ρεύματος 16 A.

Κατά τη σύνδεση στο δίκτυο ρεύματος ή σε περίπτωση αλλαγής θέσης πρέπει να ελέγχετε τη φορά περιστροφής. Αν χρειάζεται, πρέπει να αλλάξετε την πολικότητα. Περιστρέψτε τη διάταξη αλλαγής πολικότητας που υπάρχει στο φινις της συσκευής.

11. Καθαρισμός

Προσοχή!

Πριν από κάθε εργασία καθαρισμού αποσυνδέετε το φινις ρευματοληψίας από την πρίζα.

Συνιστούμε να καθαρίζετε τη συσκευή άμεσα μετά από κάθε χρήση.

Σκουπίζετε περιστασιακά με ένα πανί πριονίδια και σκόνη από το μηχανήμα.

Καθαρίζετε τη συσκευή τακτικά με ένα ελαφρά υγρό πανί και λίγο μαλακό σαπούνι. Μη χρησιμοποιείτε καθαριστικά ή διαλυτικά, γιατί θα μπορούσαν να προσβάλλουν τα πλαστικά μέρη της συσκευής. Προσέχετε να μην μπορέσει να εισχωρήσει νερό στο εσωτερικό της συσκευής.

12. Μεταφορά

Δ Προσοχή!

Αποσυνδέετε το φινις ρευματοληψίας από την πρίζα πριν τη μεταφορά.

Για να μεταφέρετε τον σχίστη ξύλου, πρέπει να κινήσετε το μαχαίρι σχισίματος τελείως προς τα κάτω. Γείρετε τον σχίστη με τη λαβή στην κολόνα σχισίματος, μέχρι το μηχανήμα να στηρίζεται μόνο πάνω στους τροχούς και επομένως να μπορεί να μετακινηθεί προς τα εμπρός (Εικ. 11).

13. Φύλαξη

Δ Προσοχή!

Αποσυνδέετε το φινις ρευματοληψίας από την πρίζα πριν τη μεταφορά.

Πριν την αποθήκευση της συσκευής, κινήστε το μαχαίρι σχισίματος στην κάτω θέση.

Αποθηκεύετε τη συσκευή και τα αξεσουάρ της σε χώρο σκοτεινό, στεγνό, χωρίς κίνδυνο παγετού και μη προσβάσιμο σε παιδιά. Η ιδανική θερμοκρασία αποθήκευσης βρίσκεται μεταξύ 5 και 30 °C.

Φυλάσσετε το εργαλείο στην αρχική συσκευασία του.

Καλύπτετε το εργαλείο για να το προφυλάξετε από σκόνη ή υγρασία. Φυλάσσετε τις οδηγίες χειρισμού μαζί με το εργαλείο.

14. Συντήρηση

Προσοχή!

Αποσυνδέετε το φινις ρευματοληψίας από την πρίζα πριν από όλες τις εργασίες καθαρισμού.

Πότε αλλάζω το λάδι;

Πρώτη αλλαγή λαδιού μετά από 50 ώρες λειτουργίας, κατόπιν κάθε 500 ώρες λειτουργίας.

Αλλαγή λαδιού (Εικ. 12)

- Συμπύξτε πλήρως την κολόνα σχισίματος.
- Τοποθετήστε κάτω από τον σχίστη ένα δοχείο με χωρητικότητα τουλάχιστον 6 L.
- Ξεβιδώστε τη ράβδο ένδειξης στάθμης λαδιού 14.
- Ανοίξτε την τάπα αποστράγγισης λαδιού 12a κάτω από το ρεζερβουάρ λαδιού ώστε να μπορεί να τρέξει έξω το λάδι.
- Κλείστε πάλι την τάπα αποστράγγισης λαδιού 12a.
- Προσθέστε 3,5 L φρέσκο υδραυλικό λάδι με τη βοήθεια ενός καθαρού χωνιού.
- Βιδώστε πάλι τη ράβδο ένδειξης στάθμης λαδιού.

Απορρίψτε το χρησιμοποιημένο λάδι που προκύπτει στην τοπική σας εγκατάσταση συλλογής χρησιμοποιημένων λαδιών. Απαγορεύεται να αδειάσετε χρησιμοποιημένα λάδια στο έδαφος ή να τα αναμιγνύετε με απορρίμματα.

Συνιστούμε λάδι της σειράς HLP 32.

Στύλος σχίστη

Ο στύλος του σχίστη πρέπει να γρασαριστεί ελαφρά πριν τη θέση σε λειτουργία. Αυτή η διαδικασία πρέπει να επαναλαμβάνεται κάθε 5 ώρες λειτουργίας. Εφαρμόστε ελαφρά στρώση γράσου. **Ο στύλος δεν επιτρέπεται να λειτουργήσει χωρίς λίπανση.**

Υδραυλικό σύστημα

Το υδραυλικό σύστημα είναι ένα κλειστό σύστημα με ρεζερβουάρ λαδιού, αντλία λαδιού και βαλβίδα ελέγχου. Το σύστημα παραδίδεται πλήρες από το εργοστάσιο και δεν επιτρέπονται τροποποιήσεις ή επεμβάσεις σε αυτό.

Ελέγχετε τακτικά τη στάθμη λαδιού.

Η πολύ χαμηλή στάθμη λαδιού προξενεί ζημιά στην αντλία λαδιού
Ελέγχετε τακτικά τις υδραυλικές συνδέσεις και τις βιδωτές συνδέσεις για στεγανότητα – σφίγγετε συμπληρωματικά αν χρειάζεται.

Συνδέσεις και επισκευές

Συνδέσεις και επισκευές του ηλεκτρικού εξοπλισμού επιτρέπεται να γίνονται μόνο από ειδικευμένο ηλεκτρολόγο.

Σε περίπτωση ερωτήσεων, αναφέρετε τα εξής στοιχεία:

- Τύπος ρεύματος του κινητήρα
- Στοιχεία της πινακίδας τύπου του μηχανήματος
- Στοιχεία της πινακίδας τύπου του κινητήρα

Πληροφορίες σέρβις

Πρέπει να έχετε υπόψη σας ότι σε αυτό το προϊόν τα παρακάτω εξαρτήματα υπόκεινται σε φθορά ανάλογα με τη χρήση ή φυσική φθορά, δηλ. τα παρακάτω εξαρτήματα χρειάζονται ως αναλώσιμα.
Αναλώσιμα*: Οδηγοί σφήνας σχισίματος/ στύλου σχισίματος, υδραυλικό λάδι

* Δεν περιλαμβάνεται απαραίτητα στο παραδοτέο υλικό!

Ανταλλακτικά και αξεσουάρ μπορείτε να προμηθευτείτε από το κέντρο σέρβις της εταιρείας μας. Για τον σκοπό αυτόν, σαρώστε τον κωδικό QR στη σελίδα τίτλου.

15. Απόρριψη και ανακύκλωση

Υποδείξεις για τη συσκευασία



Τα υλικά συσκευασίας είναι ανακυκλώσιμα. Παρακαλούμε να απορρίψετε τη συσκευασία με τρόπο φιλικό προς το περιβάλλον.

Υποδείξεις σχετικά με το νόμο περί ηλεκτρικού και ηλεκτρονικού εξοπλισμού (ElektroG)



Τα απόβλητα ηλεκτρικού και ηλεκτρονικού εξοπλισμού δεν πρέπει να απορρίπτονται στα οικιακά απορρίμματα, αλλά να συλλέγονται ή να απορρίπτονται ξεχωριστά!

- Οι χρησιμοποιημένες μπαταρίες ή επαναφορτιζόμενες μπαταρίες που δεν είναι σταθερά εγκατεστημένες στην παλαιά συσκευή, πρέπει πριν την παράδοσή τους να αφαιρούνται χωρίς να καταστραφούν! Η απόρριψή τους ρυθμίζεται από τον νόμο σχετικά με μπαταρίες.
- Οι ιδιοκτήτες ή χρήστες παλαιού ηλεκτρικού και ηλεκτρονικού εξοπλισμού υποχρεούνται από τη νομοθεσία να τον επιστρέφουν μετά το τέλος της ωφέλιμης ζωής του.
- Ο τελικός χρήστης φέρει ο ίδιος την ευθύνη για τη διαγραφή των προσωπικών δεδομένων του από την προς απόρριψη παλαιά συσκευή!
- Το σύμβολο διαγραμμένου κάδου απορριμμάτων σημαίνει ότι τα απόβλητα ηλεκτρικού και ηλεκτρονικού εξοπλισμού δεν επιτρέπεται να απορρίπτονται στα οικιακά απορρίμματα.

- Τα απόβλητα ηλεκτρικού και ηλεκτρονικού εξοπλισμού μπορούν να παραδίδονται χωρίς χρέωση στις εξής θέσεις:
 - Δημόσιες θέσεις απόρριψης ή θέσεις συλλογής (π.χ. θέσεις που έχουν ορίσει οι δημοτικές αρχές).
 - Σημεία πώλησης ηλεκτρικού εξοπλισμού (είτε φυσικά καταστήματα είτε online) εφόσον οι έμποροι έχουν την υποχρέωση παραλαβής τους ή προσφέρουν αυτή την υπηρεσία εθελοντικά.
 - Έως τρεις παλαιές ηλεκτρικές συσκευές ανά είδος συσκευής, με μήκος ακμής έως 25 εκατοστών μπορείτε να τις παραδώσετε στον κατασκευαστή, χωρίς χρέωση και χωρίς προηγούμενη αγορά νέας συσκευής, ή να τις παραδώσετε σε άλλη εξουσιοδοτημένη θέση συλλογής στην περιοχή σας.
 - Περαιτέρω συμπληρωματικούς όρους παραλαβής του κατασκευαστή και του διανομέα μπορείτε να πληροφορηθείτε από το εκάστοτε τμήμα εξυπηρέτησης πελατών.
- Σε περίπτωση παράδοσης μιας νέας ηλεκτρικής συσκευής από τον κατασκευαστή σε μια ιδιωτική οικία, αυτός μπορεί να φροντίσει για τη δωρεάν παραλαβή της παλαιάς ηλεκτρικής συσκευής, κατόπιν ζήτησης από τον τελικό χρήστη. Για τον σκοπό αυτό επικοινωνήστε με το τμήμα εξυπηρέτησης πελατών του κατασκευαστή.

- Αυτές οι δηλώσεις ισχύουν μόνο για συσκευές που εγκαθίστανται και πωλούνται σε χώρες της Ευρωπαϊκής Ένωσης και υπόκεινται στην Ευρωπαϊκή Οδηγία 2012/19/ΕΕ. Σε χώρες εκτός Ευρωπαϊκής Ένωσης μπορεί να ισχύουν διαφορετικές διατάξεις για την απόρριψη αποβλήτων ηλεκτρικού και ηλεκτρονικού εξοπλισμού.

Σχετικά με τις δυνατότητες απόρριψης της συσκευής στο τέλος της ωφέλιμης ζωής της μπορείτε να ενημερωθείτε από τις τοπικές ή δημοτικές σας αρχές.

Καύσιμα και λάδια

- Πριν την απόρριψη της συσκευής πρέπει να εκκνωθούν το ρεζερβουάρ καυσίμου και το δοχείο λαδιού κινητήρα!
- Το καύσιμο και το λάδι κινητήρα δεν πρέπει να απορρίπτονται στα οικιακά απορρίμματα, αλλά πρέπει να συλλέγονται ή να απορρίπτονται ξεχωριστά!
- Τα κενά δοχεία λαδιού και δοχεία καυσίμου πρέπει να απορρίπτονται με τρόπο φιλικό προς το περιβάλλον.

16. Αντιμετώπιση προβλημάτων

Ο παρακάτω πίνακας δείχνει συμπτώματα σφαλμάτων και περιγράφει πώς μπορείτε να τα αντιμετωπίσετε, στην περίπτωση που το μηχάνημά σας εμφανίσει κάποτε κάποια δυσλειτουργία. Αν δεν μπορείτε να εντοπίσετε και να εξαλείψετε το πρόβλημα με αυτό τον τρόπο, απευθυνθείτε στο τοπικό σας συνεργείο σέρβις.

Πρόβλημα	Ενδεχόμενη αιτία	Μέτρο αντιμετώπισης
Η υδραυλική αντλία δεν τίθεται σε λειτουργία	Απουσία τάσης	Ελέγξτε το καλώδιο τροφοδοσίας ρεύματος
	Ο θερμικός διακόπτης του ηλεκτροκινητήρα έχει απενεργοποιηθεί	Αφήστε τον κινητήρα σε απενεργοποιημένη κατάσταση να κρυώσει και μετά από λίγη ώρα θέστε τον πάλι σε λειτουργία. Με τη διαδικασία φυσικής ψύξης, ο θερμικός διακόπτης τίθεται αυτόματα πάλι σε κατάσταση λειτουργίας.
Η κολόνα δεν κινείται προς τα κάτω	Χαμηλή στάθμη λαδιού	Ελέγξτε τη στάθμη λαδιού και συμπληρώστε λάδι
	Ένας από τους μοχλούς δεν είναι συνδεδεμένος	Ελέγξτε τη στερέωση των μοχλών
	Ακαθαρσίες στις ράγες	Καθαρίστε την κολόνα
Ο κινητήρας τίθεται σε λειτουργία, αλλά η κολόνα δεν κινείται προς τα κάτω	Λανθασμένη φορά περιστροφής του κινητήρα σε περίπτωση τριφασικού ρεύματος	Ελέγξτε και αλλάξτε την φορά περιστροφής του κινητήρα

Explicitarea simbolurilor de pe aparat

Utilizarea simbolurilor din acest manual trebuie să vă atragă atenția asupra posibilelor riscuri. Simbolurile de securitate și declarațiile, care le însoțesc, trebuie înțelese exact. Avertizările în sine nu îndepărtează riscurile și nu pot înlocui măsurile corecte pentru prevenirea accidentelor.

	Înainte de punerea în funcțiune citiți manualul!
	Folosiți încălțăminte rezistentă la accidente.
	Folosiți mănuși de lucru.
	Utilizați căști antifonice și ochelari de protecție.
	Folosiți cască de protecție.
	Fumatul este interzis în zona de lucru.
	Nu permiteți ca uleiul hidraulic să curgă pe sol.
	Mențineți în ordine zona dumneavoastră de lucru! Dezordinea poate duce la accidente!
	Eliminați uleiul uzat în mod corespunzător (punctul de colectare a uleiului uzat de la fața locului). Este interzisă golirea uleiului vechi pe sol sau amestecarea sa cu deșeuri.
	Este interzisă îndepărtarea sau modificarea dispozitivelor de protecție și de siguranță.
	Nu mai operatorul poate sta în zona de lucru a mașinii. Țineți persoanele neimplicate și animalele de companie și domestice departe de zona periculoasă (distanță minimă de 5 m).
	Nu scoateți buștenii blocați cu mâinile.

	<p>Nu utilizați aparatul în condiții de umezeală! Protejați dispozitivul împotriva umezelii!</p>
	<p>Atenție! Înainte de lucrările de reparație, de întreținere curentă și de curățare, opriți motorul și scoateți fișa de rețea.</p>
	<p>Pericol de tăiere și strivire; nu atingeți niciodată zonele periculoase atunci când cuțitul de despicaț este în mișcare.</p>
	<p>Înaltă tensiune, pericol de moarte!</p>
	<p>Mașina poate fi operată doar de o singură persoană!</p>
	<p>Înainte de a începe lucrul, slăbiți șurubul aerisitor cu aproximativ 2 ture. Închideți înainte de transport.</p>
	<p>Precauție! Unelte în mișcare!</p>
	<p>Nu transportați aparatul culcat!</p>
	<p>Punct de ridicare</p>
	<p>Atenție! Citiți instrucțiunile de utilizare înainte de utilizare. Utilizați mânerul, conform prescripțiilor.</p>
	<p>Produsul este conform cu directivele europene aplicabile.</p>
<p>⚠ Atenție!</p>	<p>În aceste instrucțiuni de operare am prevăzut pasajele care se referă la securitatea dumneavoastră cu acest simbol.</p>
	<p>Produsul este conform cu directivele sârbe aplicabile.</p>

Cuprins:
Pagină:

1.	Introducere.....	315
2.	Descrierea aparatului	315
3.	Pachetul de livrare	315
4.	Utilizarea conformă cu destinația.....	315
5.	Indicații generale de securitate	316
6.	Date tehnice.....	320
7.	Dezambalarea	320
8.	Structură / Înaintea punerii în funcțiune	321
9.	Punerea în funcțiune	321
10.	Branșamentul electric.....	322
11.	Curățarea	323
12.	Transportul.....	323
13.	Depozitarea	324
14.	Întreținerea curentă	324
15.	Eliminarea ca deșeu și revalorificarea	324
16.	Remedierea avariilor	325
17.	Declarația de conformitate	356

1. Introducere

Producător:

Scheppach GmbH
Günzburger Straße 69
D-89335 Ichenhausen

Stimate client,

Vă dorim să aveți multe satisfacții și mult succes în lucrul cu noul dumneavoastră aparat.

Indicație:

Conform legii privind garantarea produselor, producătorul acestui aparat nu răspunde pentru deteriorările apărute la acest aparat sau din cauza acestui aparat în caz de:

- manipulare necorespunzătoare
- Nerespectare a instrucțiunilor de operare
- Reparații executate de terțe persoane, specialiști neautorizați
- Montare și schimbare a altor piese de schimb decât cele originale
- utilizare necorespunzătoare
- Ieșire din funcțiune a instalației electrice în caz de nerespectare a prescripțiilor electrice și dispozițiilor.

Acordați atenție:

Înainte de montajul și punerea în funcțiune citiți întregul text al instrucțiunilor de operare.

Acest manual de utilizare are rolul de a vă facilita cunoașterea aparatului dumneavoastră și utilizarea posibilităților aplicative conforme cu destinația.

Manualul de utilizare conține indicații importante privind modul de lucru sigur, în conformitate cu prescripțiile și economic cu aparatul și cum să evitați pericolele, să economisiți costuri de reparație, să micșorați timpii de nefuncționare și să măriți fiabilitatea și durata de serviciu a aparatului.

Suplimentar față de dispozițiile de siguranță din acest manual de utilizare trebuie să respectați în mod obligatoriu prescripțiile în vigoare referitoare la exploatarea aparatului din țara dumneavoastră.

Păstrați manualul de utilizare într-o husă de plastic protejat de murdărie și umiditate, la aparat. Acestea trebuie citite de personalul de operare înainte de începerea lucrului și respectate riguros.

La aparat au voie să lucreze numai persoane care au fost instruite privitor la utilizarea aparatului și care cunosc pericolele legate de aceasta. Respectați vârsta minimă necesară.

În afară de indicațiile privind securitatea cuprinse în acest manual de utilizare și prevederile speciale ale

țării dumneavoastră, trebuie respectate regulamentele tehnice general recunoscute pentru exploatarea mașinilor de acest tip constructiv.

Nu ne asumăm răspunderea pentru accidente sau pagube produse prin nerespectarea acestui manual și a indicațiilor de securitate.

2. Descrierea aparatului

1. Mânere de transport
2. Pană de despicat
3. Bară de despicat
4. Gheare cu repoziționare
5. Masă
6. Apărătoare
7. Roți
8. Bară de reglare a cursei
9. Mâner de operare
10. Brațe de operare cpl.
11. Masă de depunere (lateral)
12. Combinație comutator/fișă
13. Motor
14. Jojă de ulei
15. Căpăcel de aerisire

3. Pachetul de livrare

- A. Despicător
- B. Brațe de operare
- C. Gheare cu repoziționare
- D. Suporturi suplimentare
- E. Roți
- F. Pungă cu pachetul de accesorii (A, B, C)
- G. Manual de utilizare
- H. Masă inclusiv mese de depunere

4. Utilizarea conformă cu destinația

Mașina trebuie utilizată numai conform destinației. Orice altă utilizare este considerată neconformă cu destinația. Pentru pagubele materiale și vătămările de orice fel rezultate pe cale de consecință răspunde utilizatorul/operatorul și nu producătorul.

Din utilizarea conformă cu destinația face parte și respectarea indicațiilor de securitate, precum și a manualului de montaj și a indicațiilor de operare din manualul de utilizare.

Persoanele care operează și întrețin mașina trebuie să fie familiarizate cu aceasta și informate cu privire la pericolele posibile.

Suplimentar trebuie respectate strict prescripțiile de prevenire a accidentelor în vigoare.

Țineți cont de celelalte regulamente generale din domeniul de medicină a muncii și tehnica securității.

Modificările la mașină exclud complet orice răspundere a producătorului pentru prejudiciile rezultate din situațiile respective.

- Mașina hidraulică de despicat lemne este utilizabilă numai pentru regimul vertical, lemnele trebuie să fie despicate numai vertical pe direcția fibrei. Dimensiunile lemnelor de despicat:
Lungimea lemnului min. - max.: 10 - 55 cm
Diametrul lemnului min. - max.: 8 - 30 cm
- Nu despicăți niciodată lemnul pe orizontală sau pe altă direcție decât cea a fibrelor.
- Prescripțiile de securitate, de lucru și de întreținere curentă emise de producător, precum și dimensiunile indicate în Date tehnice trebuie să fie respectate.
- Prescripțiile respective de prevenire a accidentelor și alte regulile tehnice de securitate generale consacrare trebuie să fie luate în considerare.
- Folosirea, întreținerea curentă sau repararea mașinii este permisă numai persoanelor care sunt familiarizate cu aceste activități și care sunt instruite asupra pericolelor posibile. Modificările din proprie inițiativă ale mașinii exclud orice răspundere a producătorului pentru prejudiciile rezultate din situațiile respective.
- Folosirea mașinii este permisă numai cu accesoriile originale și sculele originale ale producătorului.
- Orice altă utilizare este considerată neconformă cu destinația. Pentru prejudicii rezultate din aceste situații, producătorul nu își asumă răspunderea; riscul este suportat exclusiv de utilizator.

Vă rugăm să aveți în vedere că aparatele noastre nu au fost construite având ca destinație utilizarea profesională sau industrială. Nu preluăm garanția dacă aparatul este utilizat în regim profesional sau industrial, precum și la activități la fel de solicitante.

5. Indicații generale de securitate

În aceste instrucțiuni de operare am marcat pașele care se referă la securitatea dumneavoastră, cu acest simbol: 

Indicații generale de securitate

- Înainte de utilizarea mașinii trebuie să citiți în întregime manualul de utilizare și de întreținere curentă.

- Trebuie să purtați întotdeauna încălțăminte de siguranță pentru a asigura o protecție împotriva trunchiurilor care cad pe picioare.
- Trebuie să purtați întotdeauna mănuși de lucru care protejează mâinile împotriva așchiilor și tăndărilor de lemn care se pot forma în timpul lucrului.
- Trebuie să purtați întotdeauna ochelari de protecție sau o vizieră pentru a proteja ochii împotriva așchiilor și tăndărilor de lemn care se pot forma în timpul lucrului.
- Este interzisă îndepărtarea sau modificarea dispozitivelor de protecție sau de siguranță.
- În afară de operator, este interzis să stați în raza de lucru a mașinii. Nicio altă persoană sau animal nu are voie să fie prezent pe o rază de 5 metri în jurul mașinii.
- Este interzisă deversarea uleiurilor uzate în mediu înconjurător. Uleiul trebuie eliminat în conformitate cu cerințele legale din țara în care are loc exploatarea.

Pericol de tăiere sau strivire a mâinilor:

- Nu atingeți niciodată zonele periculoase în timp ce pana este în mișcare.

Avertizare!

Nu îndepărtați niciodată cu mâna un buștean care s-a blocat pe pană.

Avertizare!

Înainte de tuturor lucrărilor de întreținere curentă, scoateți fișa de rețea.

Avertizare!

Tensiunea specificată pe plăcuța de tip.

Păstrați aceste instrucțiuni într-un loc sigur!

Securitatea postului de lucru

- Păstrați ordinea și curățenia în zona de lucru. Dezordinea și iluminatul insuficient în zona de lucru pot provoca accidente.
- Nu lucrați cu acest aparat într-un mediu cu pericol de explozie, în care se află lichide, gaze sau pulberi inflamabile. Sculele electrice produc scânteii care pot să aprindă pulberile sau vaporii.
- Țineți la distanță copiii și alte persoane în timpul folosirii sculei electrice. În cazul devierii puteți pierde controlul asupra aparatului.

Securitatea electrică

Atenție!

La folosirea sculelor electrice, se vor respecta următoarele măsuri principale de siguranță și protecție

împotriva electrocutării, vătămării corporale și incendiuului. Citiți toate aceste indicații înainte de utilizarea acestei scule electrice și păstrați indicațiile de securitate în siguranță.

- Fișa de conexiune trebuie să se potrivească în priză. Fișa nu trebuie în niciun caz modificată. Nu utilizați fișa adaptare împreună cu aparate legate la pământ. Fișele nemodificate și prizele potrivite diminuează riscul unui electroșoc.
- Evitați contactul corpului cu suprafețele legate la pământ, cum ar fi tuburi, sisteme de încălzire, mașini de gătit și frigider. Există un risc crescut de electrocutare dacă corpul vă este pământat.
- Păstrați aparatul ferit de ploaie sau de umezeală. Pătrunderea apei în aparatul electric duce la creșterea riscului de electrocutare.
- Nu folosiți în alte scopuri cablul pentru a transporta sau agăța aparatul sau pentru a scoate fișa din priză. Țineți cablul la depărtare de căldură, ulei, muchii ascuțite sau componentele mobile ale aparatului. Cablurile deteriorate sau încălcite cresc riscul de electrocutare.
- Dacă lucrați cu o sculă electrică în aer liber, utilizați numai cablul prelungitor care este adecvat și pentru zona exterioară. Utilizarea unui cablu prelungitor autorizat pentru utilizare în exterior reduce riscul de electrocutare.
- Racordați scula electrică la curentul de rețea prin intermediul unei prize cu contact de protecție cu siguranță de maxim 16A. Recomandăm încorporarea unui dispozitiv de protecție a curentului rezidual cu un curent de declanșare nominal nu mai mare de 30 mA. Solicitați sfatul electro-instalatorului dumneavoastră.

Securitatea persoanelor

- Personalul de operare trebuie să aibă minim 18 ani.
- Copiii nu au permisiunea de a lucra cu acest produs.
- Ridicați nivelul de atenție, concentrați-vă la fiecare operațiune efectuată și procedați în mod rațional atunci când începeți lucrul cu unealta electrică. Nu utilizați aparatul atunci când sunteți obosit sau sub influența drogurilor, a alcoolului sau a medicamentelor.
- Un moment de neatenție în folosirea aparatului electric poate duce la accidentări serioase.
- Purtați întotdeauna echipament personal de protecție și ochelari de protecție. Purtarea de echipament personal de protecție precum masca contra prafului, încălțăminte de siguranță rezistentă la alunecare, casca de protecție sau căștile antifonice,

în funcție de tipul și utilizarea sculei electrice diminuează riscul de vătămări.

- Purtați căști antifonice. Influența zgomotului poate provoca pierderea auzului.
- Purtați o mască anti-praf. La prelucrarea lemnului și a altor materiale se poate produce praf nociv pentru sănătate. Nu este permisă prelucrarea materialului care conține azbest!
- Purtați ochelari de protecție. Scântele sau fragmentele libere, așchiile și prafurile produse în timpul lucrului pot duce la pierderea vederii.
- Evitați o punere în funcțiune involuntară. Încredințați-vă că comutatorul este în poziția „OPRIT”, înainte de a introduce fișa în priză.
- Dacă la transportul aparatului țineți degetul pe comutator sau dacă racordați aparatul în stare pornită la alimentarea electrică, se pot produce accidente.
- Îndepărtați unelele de reglaj sau cheia de șuruburi înainte de a conecta aparatul. O unealtă sau cheia care se află în partea rotativă a aparatului poate cauza vătămări.
- Nu vă supraapreciați potențialul. Acordați atenție stabilității și păstrați-vă în permanență echilibrul. În acest fel, puteți controla mai bine aparatul în situații neprevăzute.
- Purtați îmbrăcăminte adecvată. Nu purtați îmbrăcăminte largă sau bijuterii. Mențineți la distanță părul, îmbrăcăminte și mănușile de componentele mobile. Îmbrăcăminte largă, bijuteriile sau părul lung pot fi prinse de piesele mobile.

Manevrarea cu precauții și folosirea sculelor electrice

- Nu suprasolicitați unealta. Utilizați scula electrică prevăzută pentru lucrarea dumneavoastră. Cu scula electrică potrivită lucrați mai bine și mai sigur în domeniul de putere indicat.
- Nu utilizați scule electrice cu comutator defect. O sculă electrică pe care nu o mai puteți conecta sau deconecta este periculoasă și trebuie reparată.
- Scoateți fișa din priză înainte de a efectua reglaje la aparat, de a schimba accesoriile sau de a depune aparatul în afara zonei de lucru. Această măsură de precauție împiedică pornirea involuntară a aparatului.
- Păstrați sculele electrice neutilizate în afara razei de acțiune a copiilor. Nu permiteți utilizarea aparatului de către persoanele care nu sunt familiarizate cu acesta sau care nu au citit aceste instrucțiuni. Sculele electrice sunt periculoase dacă sunt utilizate de către persoane neexperimentate.

- Îngrijiiți aparatul cu atenție. Controlați dacă componentele mobile funcționează ireproșabil și dacă nu prind, dacă piesele sunt rupte sau deteriorate, dacă funcționarea aparatului este afectată. Dispuneți repararea pieselor deteriorate înainte de utilizarea aparatului.
- Multe accidente sunt cauzate de sculele electrice prost întreținute. Mențineți sculele dumneavoastră de tăiere ascuțite și curate. Sculele de tăiere îngrijite cu atenție și având muchii de tăiere ascuțite se înțepenesec mai puțin și sunt ușor de dirijat.
- Folosiți scula electrică, sculele de lucru etc. în conformitate cu aceste instrucțiuni și așa cum este prescris pentru acest tip special de aparat. Totodată luați în considerare condițiile de lucru și activitatea de executat.
- Utilizarea de scule electrice pentru alte aplicații decât cele prevăzute poate să conducă la situații periculoase.

Service

- Încredințați repararea aparatului numai personalului de specialitate calificat și numai în condițiile utilizării pieselor de schimb originale. În acest fel, securitatea aparatului va fi garantată.

Avertizare!

Această sculă electrică generează pe parcursul funcționării un câmp electromagnetic. Acest câmp poate în anumite împrejurări să influențeze negativ implanturile medicale active sau pasive.

Pentru a micșora pericolul unor vătămări grave sau mortale, recomandăm persoanelor cu implanturi medicale să consulte medicul și producătorul implantului medical înainte de a folosi scula electrică.

Indicații speciale de securitate pentru mașina de despicat lemne

⚠ Atenție!

Piese mobile ale mașinii. Nu interveniți în zona fantei.

⚠ AVERTIZARE!

Utilizarea acestui aparat puternic poate genera pericole speciale. Aveți în special în vedere să vă protejați pe dumneavoastră și pe cei din jurul dumneavoastră. Măsurile preventive de securitate fundamentale trebuie respectate întotdeauna pentru a diminua riscul de vătămare și pericol.

Mașina va fi exploatată numai de un singur operator.

- Nu încercați niciodată să despicăți trunchiuri care sunt mai mare decât capacitatea de preluare recomandată a trunchiurilor.
- În trunchiuri nu trebuie să existe cuie sau sârme, care pot fi aruncate afară sau pot deteriora mașina.
- Trunchiurile trebuie să fie tăiate plan la capăt și toate ramurile trebuie îndepărtate de pe trunchi.
- Despicați lemnul întotdeauna în direcția fibrelor. Nu introduceți și nu despicăți lemnul transversal pe despicător, deoarece despicătorul se poate deteriora.
- Operatorul trebuie să acționeze sistemul de comandă al mașinii cu ambele mâini fără a utiliza un alt dispozitiv ca înlocuitor al sistemului de comandă.
- Mașina poate fi exploatată numai de către persoane adulte care au citit acest manual de utilizare înainte de exploatare. Nimeni nu are voie să utilizeze această mașină fără să fi citit manualul.
- Nu despicăți niciodată două trunchiuri concomitent într-o etapă de lucru, deoarece lemnul poate fi aruncat afară, ceea ce este periculos.
- Nu adăugați și nu înlocuiți niciodată lemn în timpul funcționării, deoarece acest lucru este foarte periculos.
- În timpul funcționării mașinii, persoanele și animalele trebuie să rămână la o distanță de cel puțin 5 metri față de mașina de despicat lemne.
- Nu modificați sau nu lucrați niciodată fără dispozitivele de protecție al mașinii de despicat lemne.
- Nu forțați niciodată mașina de despicat lemne să despice lemn excesiv de tare cu presiunea cilindrului pentru un timp mai lung de 5 secunde. Uleiul supraîncălzit aflat sub presiune poate deteriora mașina. Opriiți mașina și, după rotirea trunchiului cu 90°, încercați din nou să despicăți trunchiul. Dacă lemnul tot nu poate fi despicat, înseamnă că duritatea lemnului depășește puterea mașinii și trebuie să fie eliminat pentru a nu deteriora mașina de despicat lemne.
- Nu lăsați niciodată nesupravegheată mașina aflată în funcțiune. Atunci când nu lucrați, opriți mașina și decuplați-o de la rețea.
- Nu exploatați mașina în apropierea gazului natural, jgheburilor de benzină sau altor materiale inflamabile.
- Nu deschideți niciodată caseta de distribuție sau apărătoarea motorului. Dacă este necesar, luați legătura cu un electrician calificat.
- Asigurați-vă că mașina și cablurile nu vin niciodată în contact cu apa.

- Manipulați cu precauție cablul electric și nu decuplați cablul de rețea prin tragere bruscă sau smulgere. Țineți cablurile la distanță de căldura excesivă, ulei și obiecte cu muchii ascuțite.
- În timpul lucrului vă rugăm să aveți în vedere condițiile de temperatură. Temperaturile ambiante extrem de scăzute și extrem de înalte pot cauza disfuncționalități.
- Utilizatorii începători trebuie să primească instrucțiuni practice de utilizare a mașinii de despicat lemne de la un operator cu experiență și să exerseze mai întâi lucrul sub supraveghere.

Verificați înainte de începerea lucrului

- dacă toate funcțiile aparatului funcționează conform prescripțiilor
- dacă toate dispozitivele tehnice de siguranță funcționează conform prescripțiilor (montajul de siguranță cu două mâini, comutatorul pentru Deconectare de urgență)
- dacă aparatul poate fi deconectat conform prescripțiilor
- dacă aparatul este reglat corect (suportul pentru trunchi, ghearele de fixare a trunchiului, înălțimea penei de despicat)

Păstrați întotdeauna zona de lucru liberă de obstacole (de exemplu bucăți de lemn) atunci când lucrați.

Avertizări speciale la funcționarea mașinii de despicat lemne

În timpul funcționării acestui aparat puternic pot apărea pericole speciale. Aveți în special în vedere să vă protejați pe dumneavoastră și pe cei din jurul dumneavoastră.

Echipament hidraulic

Nu exploatați niciodată acest aparat, dacă există vreun pericol provocat de lichidul hidraulic. Înainte de utilizarea despicătorului, verificați dacă există scurgeri la echipamentul hidraulic. Asigurați-vă că aparatul și zona dumneavoastră de lucru sunt curate și fără pete de ulei. Lichidul hidraulic poate genera pericole, deoarece puteți aluneca și cădea, mâinile vă pot aluneca atunci când utilizați mașina sau există pericol de incendiu.

Securitatea electrică

- Nu exploatați niciodată acest aparat dacă există un pericol electric. Nu exploatați niciodată un aparat electric în condiții de umiditate.
- Nu exploatați niciodată acest aparat cu un conductor de alimentare sau un conductor prelungitor inadecvat.

- Nu exploatați niciodată acest aparat dacă nu sunteți legat la o conexiune legată la pământ conform prescripțiilor, care furnizează capacitatea conform inscripției și care este protejată printr-o siguranță.

Pericole mecanice

Despicarea lemnului cauzează pericole mecanice speciale.

- Nu exploatați niciodată acest aparat dacă nu purtați mănuși de protecție conform prescripțiilor, încălțăminte cu bombeuri metalice și o apărătoare avizată pentru ochi.
- Atenție la țândările produse, evitați vătămările prin înțepare și o posibilă gripare a aparatului.
- Nu încercați niciodată să despicăți trunchiuri prea lungi sau prea mici, care nu se potrivesc corect în aparat.
- Nu încercați niciodată să despicăți trunchiuri care conțin cuie, sârmă sau alte obiecte.
- Curățați atunci când lucrați; lemnul despicat și așchiile de lemn acumulate pot crea un mediu de lucru periculos. Nu continuați niciodată să lucrați într-un mediu de lucru aglomerat în care puteți aluneca, vă puteți împiedica sau cădea.
- Țineți persoanele neimplicate departe de aparat și nu permiteți niciodată persoanelor neautorizate să lucreze cu aparatul.

Riscuri reziduale

Mașina este construită după standarde tehnice de actualitate și reguli tehnice de securitate recunoscute. Cu toate acestea, în timpul lucrului pot apărea riscuri reziduale.

- Pericol de vătămare pentru degete și mâini la scula de despicare în caz de ghidare sau suport de așezare impropriu a lemnului.
- Vătămări în caz de aruncare a pieselor de lucru în caz de susținere sau ghidare improprie.
- Pericol provocat de curentul electric în caz de utilizare a unor conductori electrici de legătură neconformi cu prescripțiile.
- Pericol provocat de proprietățile speciale ale lemnului (ramuri, formă inegală etc.).
- Pericol pentru sănătate datorită curentului în caz de utilizare a unor cabluri electrice de racord necorespunzătoare.
- Oprii aparatul și deconectați fișa de rețea înainte de a efectua orice lucrări de reglaj sau întreținere.
- În plus, există riscuri reziduale care nu sunt evidente, chiar dacă se întreprind toate măsurile preventive.

- Riscurile reziduale pot fi minimizate dacă „indicațiile de securitate” și „utilizarea conformă cu destinația”, precum și manualul de utilizare sunt respectate în totalitate.
- Evitați punerea în funcțiune accidentală a mașinii: la introducerea fișei în priză este interzisă apăsarea butonului de funcționare.
- Când mașina este în funcțiune, țineți mâinile la distanță de zona de lucru.
- La despicare, din cauza naturii lemnului (de exemplu din cauza nodurilor, a segmentelor de trunchi de formă neregulată etc.) pot apărea pericole precum aruncarea prin centrifugare a unor bucăți, blocarea despicătorului și striviri.

6. Date tehnice

Motor V / Hz	230V / 50 Hz	400V / 50 Hz
Puterea consumată P1	3000 W	2100 W
Puterea debitată P2	2200 W	1500 W
Regim de funcționare	S6 40%	S6 40%
Turația motorului rot/min	2800	2800
Schimbător de faze	-	Da
Dimensiuni L x l x Î	850 x 915 x 1495 mm	850 x 915 x 1495 mm
Înălțime masă	800 mm	
Înălțime de lucru	920 mm	
Lungimea bucății de lemn min. - max.	10 - 55 cm	
Diametrul bucății de lemn min. - max.:	8 - 30 cm	
Capacitate max.	7 t	
Cursa cilindrului	495 mm	
Viteza de deplasare înainte	4,5 cm/s	
Viteză de retur	16,5 cm/s	
Cantitate de ulei	3,5 l	
Masa aprox.	98,5 kg	94,5 kg

Ne rezervăm dreptul asupra modificărilor tehnice!

Zgomot

Δ Avertizare: Zgomotul poate avea efecte agravante asupra sănătății dumneavoastră. Dacă zgomotul mașinii depășește 85 dB, vă rugăm să purtați căști anti-acustice adecvate.

Valori caracteristice ale zgomotului (230 V~)

Nivelul puterii acustice L_{WA}	97,4 dB
Nivelul presiunii acustice L_{pA}	89,8 dB
Factor de insecuritate $K_{WA/pA}$	3 dB

Valori caracteristice ale zgomotului (400 V~)

Nivelul puterii acustice L_{WA}	98 dB
Nivelul presiunii acustice L_{pA}	89,8 dB
Factor de insecuritate $K_{WA/pA}$	3 dB

*Regim de funcționare S6 40%, funcționare periodică neîntreruptă cu sarcină intermitentă. Regimul de funcționare se compune dintr-un timp de pornire, un timp cu solicitare constantă și dintr-un timp de mers în gol. Durata ciclului de operație este de 10 min, durata de conectare relativă este 40% din durata ciclului de operație.

Forța de presiune:

Nivelul de putere al pompei hidraulice încorporate poate atinge un nivel de presiune pe termen scurt pentru o forță de despicare de până la 7 tone. În reglajul de bază, mașinile hidraulice de despicat sunt reglate din fabricație la un nivel de putere cu aproximativ 10% mai mic.

Din motive de siguranță, reglajele de bază nu trebuie modificate de către utilizator.

Vă rugăm să aveți în vedere că factorii externi, cum ar fi temperatura de lucru și ambientă, presiunea aerului și umiditatea influențează vâscozitatea uleiului hidraulic. În plus, toleranțele de fabricație și erorile de întreținere curentă pot influența negativ nivelul de presiune realizabil.

7. Dezambalarea

Deschideți ambalajul și scoateți cu precauție aparatul. Înlăturați materialul de ambalat, precum și siguranțele de ambalare și de transport (dacă există). Verificați dacă pachetul de livrare este complet.

Verificați dacă aparatul și accesoriile prezintă deteriorări de la transport. În caz de reclamații trebuie con-

tactată imediat firma de transport. Reclamațiile ulterioare nu sunt admise.

Dacă este posibil, păstrați ambalajul până la expirarea perioadei de garanție.

Înainte de utilizare, familiarizați-vă cu aparatul prin intermediul manualului de utilizare.

În cazul accesoriilor, precum și a pieselor de uzură și de schimb, utilizați numai piese originale. Piese de schimb se găsesc la reprezentantul comercial.

În caz de comenzi, indicați numărul articolului, precum și tipul și anul fabricației aparatului.

⚠ ATENȚIE!

Aparatul și materialul de ambalat nu sunt jucării pentru copii! Copiii nu au voie să se joace cu sacii din plastic, foliile și piesele mici! Există pericol de înghițire și sufocare!

8. Structură / Înaintea punerii în funcțiune

8.1 Montarea roților (7) (punga cu pachetul de accesorii A)

- Slăbiți șurubul cu cap hexagonal de la eclisă (fig. 3 (1)) până când axa roții se potrivește în eclisă.
- Introduceți acum axa roții în eclisă (fig. 3 (2)).
- Strângeți șurubul slăbit anterior.
- Montați acum roțile și șaiba.
- Fixați roțile cu un șplint pe axă.
- La final, atașați capacul mic de roată. Repetați acest proces pe cealaltă parte.

8.2 Montarea mesei (5)

- Slăbiți șurubul cu mâner tip rozetă (fig. 4).
- Rabatați acum cele două polițe laterale (11) spre exterior, așa cum este reprezentat în fig. 5.
- Montați acum masa în suportul prevăzut în acest scop și strângeți din nou șurubul cu mâner tip rozetă desfăcut anterior (fig. 6 (2)).

8.3 Montarea brațelor de operare cpl. (10) (punga cu pachetul de accesorii B)

Mănerile de operare ale brațelor sunt orientate spre exterior!

- Introduceți șurubul cu cap hexagonal și șaiba prin orificiul de la brațul de operare (fig. 7 (1)).
- Introduceți brațul de operare (A) în bascula de comutare (B) (fig. 7 (2)).
- Introduceți șaiba de adaos (7a) între brațul de operare și poliță (fig. 7 (2)).

- Strângeți acum de jos șurubul cu cap hexagonal cu șaiba cu o piuliță autoasigurantă.
- Atenție: Strângeți piulița autoasigurantă numai atât de ferm încât să fie posibilă deplasarea brațului de operare complet spre stânga și dreapta.
- Fixați acum celălalt braț de operare pe cealaltă parte conform metodei descrise.

8.4 Montarea ghearelor (punga cu pachetul de accesorii C)

- Fixați suporturile adiționale (D) cu câte două șuruburi cu crestătură în cruce, șaibe și piulițe pe gheare (fig. 8). Aveți în vedere că suportul adițional mai lung se fixează la gheara (4), în timp ce suportul adițional mai scurt se fixează la gheara (4a).
- Așezați ghearele reglabile pe piulițele hexagonale deja sudate și fixați-le cu șuruburile cu mâner tip rozetă și șaibe atașate (fig. 8).
- Atenție, zimiți de pe gheare trebuie să fie orientați unii spre ceilalți după montaj (fig. 9).

⚠ ATENȚIE!

Înainte de punerea în funcțiune, trebuie să montați complet aparatul!

9. Punerea în funcțiune

Mașina trebuie să fie instalată pe o suprafață stabilă și plană (de exemplu podea de beton).

Pentru a asigura stabilitatea, este necesară fixarea mașinii pe podea cu două dibluri și șuruburi (cel puțin M10 x 80). (A se vedea fig. 15)

Încredințați-vă că mașina este montată complet și în conformitate cu prescripțiile. Verificați înainte de fiecare folosire:

- dacă există puncte defecte pe cablurile de racordare (fisuri, tăieturi și similare),
- dacă mașina prezintă eventuale deteriorări,
- dacă toate șuruburile sunt strânse ferm,
- dacă echipamentul hidraulic prezintă puncte de pierderi și
- nivelul de ulei,
- funcția comutatorului de pornire/ oprire.

Verificarea nivelului uleiului (fig. 13)

Instalația hidraulică este un sistem închis cu rezervor de ulei, pompă de ulei și supapă de comandă. Verificați periodic nivelul de ulei înainte de fiecare punere în funcțiune. Un nivel prea scăzut al uleiului poate

deteriora pompa de ulei. Nivelul de ulei trebuie să se situeze în dreptul semnului din mijloc de pe joja de ulei. Coloana de despicat trebuie să fie retractată înainte de verificare, mașina trebuie să fie poziționată plan. Rotiți joja de ulei complet în interior, pentru a măsura nivelul uleiului.

Verificarea funcționării

Înainte de fiecare utilizare, trebuie să se efectueze o verificare a funcționării.

Acțiune:	Rezultat:
Apăsați în jos cele două mâner.	Cuțitul de despicat se duce în jos - până la aprox. 10 cm deasupra mesei.
Eliberați câte un mâner.	Cuțitul de despicat rămâne în poziția aleasă.
Eliberați cele două mâner.	Cuțitul de despicat se deplasează înapoi în poziția superioară.

Înainte de fiecare utilizare trebuie să se efectueze o verificare a nivelului de ulei, a se vedea capitolul „Întreținerea curentă“!

Aerisirea (fig. 14)

Aerisiți instalația hidrolică înainte de a pune în funcțiune despicătorul.

- Desfaceți clapeta de aerisire (15) câteva rotații, astfel încât aerul să poată ieși din rezervorul de ulei.
- Lăsați deschis căpăcelul pe parcursul funcționării.
- Înainte de a mișca despicătorul, închideți din nou căpăcelul, deoarece, în caz contrar, se poate scurge ulei. Dacă instalația hidrolică nu este dezaerată, aerul în- globat deteriorează garniturile și, implicit, despicătorul!

Limitarea cursei în cazul lemnului scurt (fig. 10)

Poziția inferioară a cuțitului de despicat la aprox. 10 cm deasupra mesei de despicat

- Deplasați cuțitul de despicat în poziția dorită și eliberați un braț de operare.
- Deconectați motorul.
- Eliberați al doilea braț de operare.
- Desfaceți șurubul cu mâner tip rozetă (10a).
- Deplasați bara de reglare a cursei (8) în sus, până când este oprită de arc.
- Strângeți din nou șurubul cu mâner tip rozetă (10a).
- Conectați motorul.
- Verificați poziția superioară.

Pornire/Oprire (12)

Apăsați butonul verde pentru conectare.

Apăsați butonul roșu pentru deconectare.

Indicație: Verificați înainte de fiecare folosire funcționarea unității de conectare-deconectare prin conectare și deconectare din nou.

Protecție la repornire în cazul unei întreruperi a alimentării (unitate de declanșare de tensiune zero)

În cazul unei întreruperi de curent, al scoaterii involuntare a fișei sau al unei siguranțe defecte, aparatul se deconectează automat. Pentru reconectare apăsați din nou butonul verde de la unitatea de comutare.

Despicarea

- Așezați lemnul pe masă, țineți-l ferm cu cele două mâner, apăsați mânerul în jos, imediat ce cuțitul de despicat pătrunde în lemn împingeți mânerul spre exterior apăsând concomitent în jos. Acest lucru previne exercitarea presiunii asupra plăcilor de susținere din tablă.
- Despicați numai lemne tăiate drept.
- Despicați lemnul vertical.
- **Nu despicați niciodată pe orizontală sau transversal.**
- Atunci când despicați lemne, purtați mănuși adecvate.
- **Atenție pericol de vătămare! Nu îndepărtați lemnul înțepenit cu mâinile, extrageți-l prin percuție în sens opus direcției de despicare.**

Atenție! Mesele de depunere laterale nu se vor utiliza ca suport de despicare / masă de despicat.

Finalul lucrului

- Deplasați cuțitul de despicat în poziția inferioară.
- Eliberați un braț de operare.
- Opriți aparatul și scoateți fișa de rețea.
- Închideți șurubul de aerisire.
- Respectați indicațiile generale de întreținere curentă.

10. Branșamentul electric

Motorul electric instalat este racordat pregătit de funcționare. Racordul corespunde dispozițiilor în vigoare ale asociațiilor profesionale și din normele DIN.

Racordul la rețeaua electrică pus la dispoziție de client, precum și cablul prelungitor utilizat, trebuie să corespundă acestor prescripții.

Folosiți un dispozitiv de protecție personală portabil (PRCD), dacă rețeaua de alimentare nu furnizează un dispozitiv de protecție pentru curenți vagabonzi (RCD) cu un curent rezidual nominal de max. 0,03A.

- Produsul îndeplinește cerințele EN 61000-3-11 și este supus unor condiții speciale de conectare. Cu alte cuvinte, nu este permisă o utilizare în puncte de racordare cu selectare liberă.
- Produsul poate provoca fluctuații temporare de tensiune în cazul unor condiții defavorabile în rețea.
- Produsul este prevăzut exclusiv pentru utilizarea în punctele de racordare, care
 - a) nu depășesc o impedanță admisibilă maximă a rețelei „Z”
($Z_{\max} = 0,354 \Omega (230 \text{ V}) / 1,043 \Omega (400 \text{ V})$) sau
 - b) aveți o solicitare de curent continuu a rețelei de cel puțin 100 A per fază.
- Ca utilizator trebuie să vă asigurați, dacă este necesar după consultarea furnizorului de energie electrică, că punctul de racordare în care doriți să exploatați produsul îndeplinește una din cele două cerințe a) sau b).

Conductori de legătură electrice deteriorați

La conductorii de legătură electrice apar în mod frecvent deteriorări ale izolației.

Cauzele pentru aceasta pot fi:

- Puncte de apăsare, dacă conductorii de legătură sunt dirijați prin ferestre sau deschideri de ușă.
- Puncte de frângere, din cauza fixării sau ghidării improprii a conductorului de legătură.
- Puncte de tăiere cauzate de trecerea cu vehicule peste conductorii de legătură.
- Deteriorări ale izolației cauzate de smulgerea din priză de perete.
- Fisuri cauzate de învechirea izolației.

Utilizarea conductorilor de legătură electrice care prezintă asemenea deteriorări nu este permisă, ei prezentând pericol de moarte din cauza deteriorării izolației. Verificați regulat la conductorii de legătură electrice dacă prezintă deteriorări. Aveți în vedere ca, la verificare, conductorul de legătură să nu stea suspendat de rețeaua electrică.

Conductorii de legătură electrice trebuie să corespundă dispozițiilor în vigoare ale asociațiilor profesionale și din normele DIN. Utilizați numai conductori de legătură cu identificatorul H07RN.

Este prescris ca notația tipului să fie imprimată pe cablul de conexiune.

La motorul de curent alternativ monofazat, pentru mașini cu curent înalt de pornire (începând cu 3000 Wați), vă recomandăm o siguranță electrică generală de C 16A sau K 16A!

Motor de curent alternativ 230 V~ / 50 Hz

Tensiune de rețea 230 V~ / 50 Hz

Racordul la rețea și conductorul prelungitor trebuie să fie trifilare = P + N + SL. - (1/N/PE).

Conductorii prelungitori trebuie să aivă o secțiune minimă de 1,5 mm².

Racordul la rețea este asigurat cu maxim 16 A.

Motorul trifazic 400 V~ / 50 Hz

Tensiunea rețelei 400 V~ / 50 Hz

Racordul la rețeaua electrică și cablul de prelungire trebuie să fie cu 5 nuclee = 3 P + N + SL. - (3/N/PE).

Conductorii prelungitori trebuie să aivă o secțiune minimă de 1,5 mm².

Racordul la rețea este asigurat cu maxim 16 A

În cazul racordării la rețea sau al schimbării amplasamentului, trebuie să fie verificat sensul de rotație. După caz, polaritatea trebuie să fie schimbată.

Rotiți dispozitivul de inversare a polarității în fișa aparatului.

11. Curățarea

Atenție!

Deconectați fișa de rețea înainte de a efectua orice lucrare de curățare.

Vă recomandăm să curățați aparatul imediat după fiecare utilizare.

Ștergeți din când în când așchile și praful de pe mașină cu o lavetă.

Curățați regulat aparatul după fiecare folosire cu o lavetă umedă și puțin săpun de lubrifiere. Nu utilizați detergenți sau solvenți, aceștia ar putea ataca piesele din material plastic ale aparatului. Aveți grijă să nu poată pătrundă apă în interiorul aparatului.

12. Transportul

⚠ Atenție!

Deconectați fișa de rețea înainte de transport.

Pentru a transporta mașina de despicat lemne, cuțitul de despicat trebuie deplasat complet în jos. Basculați ușor despicătorul cu mânerul de la coloana de despicat, până când mașina se înclină pe roți și poate fi mișcată în acest fel (fig. 11).

13. Depozitarea

⚠ Atenție!

Deconectați fișa de rețea înainte de transport.

Înainte de a depozita aparatul, deplasați cuțitul de despicat în poziția inferioară.

Depozitați aparatul și accesoriile acestuia într-un loc întunecat, uscat, ferit de îngheț și inaccesibil pentru copii. Temperatura optimă de depozitare este între 5 și 30 °C. Depozitați unealta în ambalajul original.

Acoperiți unealta pentru a o proteja de praf sau umiditate. Păstrați manualul de utilizare împreună cu unealta.

14. Întreținerea curentă

Atenție!

Deconectați fișa de rețea înainte de a efectua orice lucrare de întreținere curentă.

Când schimba uleiul?

Primul schimb al uleiului după 50 ore de funcționare, apoi la fiecare 500 ore de funcționare.

Schimbul de ulei (fig. 12)

- Retractați complet coloana de despicat.
- Așezați un recipient cu o capacitate de cel puțin 6l sub despicător.
- Desfaceți joja de ulei 14.
- Deschideți șurubul de scurgere a uleiului 12a sub rezervorul de ulei, pentru a permite scurgerea uleiului.
- Închideți din nou șurubul de scurgere a uleiului 12a.
- Umpleți 3,5l de ulei hidraulic proaspăt cu ajutorul unei pâlnii curate.
- Înșurubați din nou joja de ulei.

Eliminați ca deșeu uleiul vechi în conformitate cu prescripțiile la centrul local de colectare a uleiului vechi. Este interzisă golirea uleiurilor vechi pe sol sau amestecarea lor cu deșeuri.

Recomandăm ulei din seria HLP 32.

Bara longitudinală a despicătorului

Bara longitudinală a despicătorului se va gresa puțin înainte de punerea în funcțiune. Acest proces trebuie să fie repetat la fiecare 5 ore de funcționare. Aplicați ușor unsoare. **Bara longitudinală nu trebuie să funcționeze uscat.**

Instalația hidraulică

Instalația hidraulică este un sistem închis cu rezervor de ulei, pompă de ulei și supapă de comandă. Sistemul completat din fabricație nu trebuie să fie modificat sau manipulat.

Controlați regulat nivelul uleiului.

Un nivel prea scăzut al uleiului deteriorează pompa de ulei

Verificați regulat etanșeitatea racordurilor hidraulice și a îmbinărilor filetate – eventual corectați strângerea.

Racorduri și reparații

Racordurile și reparațiile la echipamentul electric pot fi efectuate numai de către un electrician calificat.

În cazul solicitărilor de informații vă rugăm să indicați următoarele date:

- Tipul de curent al motorului
- Datele de pe plăcuța de fabricație a mașinii
- Datele de pe plăcuța de fabricație a motorului

Informații cu privire la service

Trebuie menționat faptul că, în cazul acestui produs, următoarele piese sunt supuse uzurii în conformitate cu utilizarea prevăzută sau uzurii naturale, respectiv că următoarele componente sunt necesare drept consumabile.

Piese de uzură*: Ghidaje pentru pana de despicat/ bara de despicat, ulei hidraulic

* nu este inclus în mod obligatoriu în pachetul de livrare!

Puteți obține piese de schimb și accesorii de la centrul nostru de service. În acest scop scanați codul QR de pe pagina de titlu.

15. Eliminarea ca deșeu și revalorificarea

Indicații referitoare la ambalaj



Materialele de ambalare sunt reciclabile. Vă rugăm să eliminați ambalajele ca deșeu, în mod ecologic.

Indicații referitoare la Legea privind echipamentele electrice și electronice (ElektroG)



Echipamentele uzate electrice și electronice nu reprezintă gunoi menajer și trebuie colectate separat, respectiv eliminate ca deșeu!

- Bateriile sau acumulatorii uzați care nu sunt încorporați în aparatul uzat trebuie îndepărtați fără a fi distruși înainte de predarea acestora! Eliminarea ca deșeu a acestora este reglementată de Legea privind bateriile.
- Deținătorii, respectiv utilizatorii echipamentelor electrice și electronice sunt obligați prin lege să le returneze după folosire.
- Utilizatorul final este personal responsabil de ștergerea datelor sale cu caracter personal din echipamentul uzat care trebuie eliminat ca deșeu!
- Simbolul pubelei de gunoi barate cu două linii în formă de X înseamnă că echipamentele electrice și electronice nu pot fi aruncate la gunoiul menajer.
- Echipamentele electrice și electronice pot fi predate gratuit la următoarele puncte:
 - Puncte publice de eliminare sau colectare a deșeurilor (de exemplu, curțile clădirilor municipale).
 - Puncte de vânzare ale echipamentelor electronice (fizice sau online), în cazul în care distribuitorii sunt obligați să primească produsele spre a fi colectate sau dacă oferă în mod voluntar acest serviciu.
 - Puteți preda gratuit către producător, fără a fi necesară achiziționarea în prealabil a unui echipament nou, sau către un alt punct de colectare autorizat din apropierea dvs. până la trei echipamente electrice uzate din fiecare tip de echipament, cu o lungime laterală de maximum 25 de centimetri.

ment nou, sau către un alt punct de colectare autorizat din apropierea dvs. până la trei echipamente electrice uzate din fiecare tip de echipament, cu o lungime laterală de maximum 25 de centimetri.

- Puteți afla care sunt condițiile suplimentare de colectare ale producătorului și distribuitorului la serviciul de asistență a clienților respectiv.
- În cazul în care un producător livrează un echipament electronic nou către o gospodărie privată, echipamentul electric uzat va fi colectat gratuit, la cererea utilizatorului final. În acest scop, contactați serviciul de asistență a clienților al producătorului.
- Acestea se aplică doar pentru aparatele care sunt instalate și achiziționate în țările Uniunii Europene și care sunt supuse Directivei Europene 2012/19/UE. Este posibil ca în țările din afara Uniunii Europene să se aplice alte dispoziții pentru eliminarea ca deșeu a echipamentelor electrice și electronice uzate.

Posibilitățile de reciclare ale aparatelor casate le puteți afla de la administrația comunală sau municipală.

Carburanți și uleiuri

- Înainte de eliminarea ca deșeu a aparatului, rezervorul de combustibil și rezervorul de ulei de motor trebuie golite!
- Carburantul și uleiul de motor nu reprezintă gunoi menajer și nu trebuie aruncate în sistemul de canalizate, ci trebuie colectate separat, respectiv eliminate ca deșeu!
- Rezervoarele goale de ulei și carburant trebuie să fie eliminate ecologic.

16. Remedierea avariilor

Tabelul următor enumeră simptomele de eroare și descrie modul de remediere a acestora în cazul în care mașina dumneavoastră nu funcționează corect. Dacă nu reușiți să localizați și să eliminați problema, contactați atelierul dumneavoastră de service.

Defecțiune	Cauza posibilă	Remediere
Pompa hidraulică nu pornește	Tensiunea lipsește	Verificați cablul de alimentare electrică
	Termocomutatorul motorului s-a deconectat	Lăsați motorul să se răcească în stare oprită și reporniți-l după ceva timp. Prin procedura de răcire, comutatorul termic repornește automat.
Coloana nu se mișcă în jos	Nivel scăzut al uleiului	Controlați nivelul uleiului și completați
	Una din pârghii nu este racordată	Controlați fixarea pârghiilor
	Murdărie în șine	Curățați coloana
Motorul pornește, dar coloana nu se mișcă în jos	Sens de rotație greșit al motorului în curent trifazat	Verificați și schimbați sensul de rotație al motorului

Objašnjenje simbola na uređaju

Korišćenje simbola u ovom priručniku treba da Vam skrene pažnju na moguće rizike. Bezbednosni simboli i objašnjenja, koja ih prate, moraju da se tačno razumeju. Upozorenja sama po sebi ne otklanjaju rizike i ne mogu da zamene pravilne mere za sprečavanje nezgoda.

	Pre puštanja u rad pročitati priručnik!
	Nosite zaštitnu obuću.
	Koristite radne rukavice.
	Koristite štitnike za uši i zaštitne naočare.
	Nosite zaštitni šlem.
	Zabranjeno je pušenje u području rada.
	Ne prosipajte hidraulično ulje po tlu.
	Radno mesto držite uredno! Nered može za posledicu da ima nezgode!
	Staro ulje odložite na odgovarajući način (na sabirnom mestu za prikupljanje starog ulja). Zabranjeno je staro ulje ispuštati u tlo ili odlagati zajedno sa drugim otpadom.
	Zabranjeno je uklanjati, odnosno menjati zaštitne i sigurnosnu opremu.
	Samo rukovalac može stajati u radnom području mašine. Neovlašćena lica, kućne ljubimce i domaće životinje udaljite iz područja opasnosti (minimalno rastojanje 5 m).
	Nemojte da vadite zaglavljena stabla rukama.

	<p>Nemojte da koristite uređaj kada je mokro! Zaštititi od vlage!</p>
	<p>Pažnja! Pre popravki, održavanja i čišćenja isključite motor i izvucite mrežni utikač iz utičnice.</p>
	<p>Opasnost od posecanja i prignječenja; nikada ne dodirujte opasna područja kada se nož za razdvajanje kreće.</p>
	<p>Visoki napon, opasnost po život!</p>
	<p>Mašinu sme da koristi samo jedna osoba!</p>
	<p>Otpustite zavrtnaj za odzračivanje oko 2 okretaja pre početka rada. Zatvorite ga pre transporta.</p>
	<p>Oprez! Potreban alat!</p>
	<p>Nemojte transportovati uređaj ležeći!</p>
	<p>Tačka podizanja</p>
	<p>Pažnja! Pre upotrebe pročitajte uputstvo za upotrebu. Koristite rukohvate kao što je propisano.</p>
	<p>Proizvod odgovara važećim evropskim direktivama.</p>
<p>⚠ Pažnja!</p>	<p>U ovom uputstvu za upotrebu smo mesta koja se odnose na sigurnost označili ovim simbolom.</p>
	<p>Proizvod odgovara važećim srpskim direktivama.</p>

Kazalo:
Strana:

1.	Uvod.....	329
2.	Opis uređaja	329
3.	Opseg isporuke.....	329
4.	Namenska upotreba	329
5.	Opšte sigurnosne napomene	330
6.	Tehnički podaci	333
7.	Raspakivanje	334
8.	Postavljanje / Pre puštanja u rad.....	334
9.	Puštanje u rad.....	335
10.	Električni priključak.....	336
11.	Čišćenje	337
12.	Transport.....	337
13.	Skladištenje	337
14.	Održavanje	337
15.	Odlaganje na otpad i reciklaža	338
16.	Pomoć za otklanjanje smetnji.....	339
17.	Izjava o usaglašenosti	356

1. Uvod

Proizvođač:

Scheppach GmbH
Günzburger Straße 69
D-89335 Ichenhausen

Poštovani kupče,

Želimo Vam puno zadovoljstva i uspeha u radu sa Vašim novim uređajem.

Napomena:

Proizvođač ovog uređaja, u skladu sa važećim zakonom o odgovornosti za proizvod, ne odgovara za štetu koja nastane na ovom uređaju ili usled ovog uređaja u slučaju:

- nestručnog rukovanja
- nepoštovanja uputstva za upotrebu
- Popravki od strane trećih lica, neovlašćenih stručnih lica
- Ugradnje i zamene neoriginalnih rezervnih delova
- nenamenske upotrebe
- Otkazi električne instalacije usled nepoštovanja nacionalnih propisa o električnim instalacijama i drugih propisa.

Vodite računa:

Pre montaže i puštanja mašine u rad pročitajte celokupan tekst priručnika za upotrebu.

Ovo uputstvo za upotrebu treba da Vam olakša upoznavanje Vašeg uređaja i iskorišćavanje njegovih namenskih mogućnosti upotrebe.

Priručnik za upotrebu sadrži važne napomene kako da bezbedno, stručno i ekonomično radite sa uređajem, kao i kako da izbegnete opasnosti, uštedite troškove popravke, smanjite neradno vreme i povećate pouzdanost i vek trajanja uređaja.

Dodatno uz sigurnosne napomene iz ovog priručnika za upotrebu morate obavezno da poštujete propise u vezi rada uređaja koji važe u vašoj državi.

Priručnik za upotrebu čuvajte u plastičnom omotaču, zaštićeno od prljavštine i vlage u blizini uređaja. Pre početka rada svako mora pažljivo da pročita i pažljivo da sledi ovo uputstvo.

Na uređaju mogu da rade samo lica koja su upućena u rukovanje uređajem i koja su informisana u pogledu povezanih opasnosti. Poštovati zahtevanu minimalnu starosnu dob.

Pored sigurnosnih napomena sadržanih u ovom priručniku za upotrebu i posebnih propisa vaše zemlje, moraju se poštovati tehnička pravila koja su opšte prihvaćena za rad sličnih mašina.

Ne preuzimamo odgovornost za nesreće i štetu koje nastanu usled nepoštovanja ovog uputstva i sigurnosnih napomena.

2. Opis uređaja

1. Transportne ručice
2. Klin za razdvajanje
3. Šipka za razdvajanje
4. Podesive kandže
5. Sto
6. Poklopac
7. Točkovi
8. Poluga za podešavanje hoda
9. Ručica za upravljanje
10. Poluge za upravljanje, kompl.
11. Sto za odlaganje (bočno)
12. Kombinacija prekidač/utikač
13. Motor
14. Merna šipka za ulje
15. Kapica za odzračivanje

3. Opseg isporuke

- A. Razdvajač
- B. Poluge za upravljanje
- C. Podesive kandže
- D. Dodatni držači
- E. Točkovi
- F. Priložena vrećica (A, B, C)
- G. Priručnik za upotrebu
- H. Sto uklj. sto za odlaganje

4. Namenska upotreba

Mašinu smete da koristite samo u svrhu za koju je namenjena. Svaka dodatna upotreba koja izlazi iz ovih okvira smatra se nenamenskom. Za oštećenja ili povrede svih vrsta koje nastanu usled toga, odgovara korisnik/rukovalac, a ne proizvođač.

U namensku upotrebu spada i poštovanje sigurnosnih napomena, kao i uputstva za montažu i instrukcija za upotrebu navedenih u priručniku za upotrebu.

Osobe koje rukuju mašinom i održavaju je moraju biti upoznate sa njima i moraju biti informisane o mogućim opasnostima.

Stoga je neophodno da se strogo pridržavate važećih propisa o zaštiti od nezgoda.

Takođe se moraju poštovati i druga opšta pravila u oblasti zaštite na radu i bezbednosti.

Proizvođač se oslobađa odgovornosti zbog izmena na mašini i štete koja usled toga nastane.

- Hidraulična mašina za cepanje drva može da se koristi samo za uspravan rad, a drva smeju da se cepaju samo u uspravnom položaju u smeru vlakana. Dimenzije drva za cepanje:
Dužina drva min. - maks. 10 - 55 cm
Prečnik drva min. - maks.: 8 - 30 cm
- Drvo nikada ne cepajte položeno ili suprotno od smeru vlakana.
- Obavezno je poštovati propise proizvođača vezane za bezbednost, rad i održavanje, kao i dimenzije koje su navedene u odeljku Tehnički podaci.
- Relevantne mere za zaštitu od nesreća i ostali opšteprihvaćeni sigurnosno-tehnički propisi moraju se poštovati.
- Mašinu smeju koristiti, održavati ili popravljati samo osobe koje su upoznate sa radom uređaja i informisane o opasnostima. Proizvođač se oslobađa odgovornosti zbog štete nastale usled izmena na mašini po sopstvenom nahođenju.
- Mašina sme da se koristi samo sa originalnim priborom i originalnim alatima koje je odobrio proizvođač.
- Svaka druga upotreba koja izlazi iz ovih okvira smatra se nenamenskom. Proizvođač nije odgovoran za štete nastale nepropisnim korišćenjem uređaja. Rizik za to snosi sam korisnik.

Imajte u vidu da naši uređaji nisu namenski konstruisani za profesionalnu, zanatsku ili industrijsku upotrebu. Ne preuzimamo odgovornost ukoliko se uređaj koristi u profesionalnim, zanatskim ili industrijskim kao i srodnim delatnostima.

5. Opšte sigurnosne napomene

U ovom uputstvu za upotrebu smo mesta koja se odnose na sigurnost označili ovim simbolom: ⚠

Opšte sigurnosne napomene

- Pre korišćenja mašine priručnik za korišćenje i održavanje mora da se potpuno pročita.
- Uvek se mora nositi zaštitna obuća, da bi se obezbedila zaštita od rizika padanja stabla na stopalo.
- Uvek se moraju nositi radne rukavice, koje štite šake od opiljaka i krhotina koji mogu da se stvore tokom rada.
- Uvek moraju da se nose zaštitne naočare ili vizir, da bi se oči zaštitile od opiljaka i krhotina koji mogu da se stvore tokom rada.

- Zabranjeno je uklanjati, odnosno menjati zaštitne ili sigurnosne uređaje.
- Osim rukovaoca, zabranjeno je da bilo ko drugi stoji u radnom području mašine. Nijedna druga osoba ili životinja ne sme biti prisutna u krugu od 5 metara oko mašine.
- Zabranjeno je ispuštanje starog ulja u životnu sredinu. Ulje se mora odložiti u skladu sa zakonskim propisima zemlje u kojoj se radovi odvijaju.

⚠ **Opasnost od posecanja ili prignječenja ruku:**

- Nikada nemojte da dodirujete opasna područja dok se klin kreće.

⚠ **Upozorenje!**

Nikada nemojte ručno da uklanjate stablo koje se zaglavio na klin.

⚠ **Upozorenje!**

Pre bilo kakvih radova na održavanju, izvucite mrežni utikač.

⚠ **Upozorenje!**

Napon kao što je navedeno na tipskoj pločici.

Dobro čuvajte ova uputstva!

Bezbednost na radnom mestu

- Područje u kojem radite držite čistim i dobro osvetljenim. Nered ili neosvetljena radna područja mogu dovesti do nesreća.
- Nemojte da radite s ovim uređajem u okolini sa opasnošću od eksplozije, u kojoj se nalaze zapaljive tečnosti, gasovi ili prašine. Električni alati stvaraju varnice koje mogu zapaliti prašinu ili isparenja.
- Prilikom korišćenja električnog alata držite podalje decu i druge osobe. Odvraćanje pažnje može za posledicu imati gubitak kontrole nad uređajem.

Električna bezbednost

Pažnja!

Pre upotrebe električnog alata poštovati sledeće osnovne bezbednosne mere za zaštitu od električnog udara, opasnosti od povreda i požara. Pročitajte sve ove napomene pre nego što budete koristili ovaj električni alat i dobro čuvajte sigurnosne napomene.

- Utikač za priključak uređaja mora odgovarati odgovarajućoj utičnici. Nije dozvoljeno obavljati nikakve izmene na utikaču. Ne upotrebljavajte utikačke adaptore zajedno s uređajima s uzemljenom zaštitom. Neizmenjeni utikači i odgovarajuće utičnice smanjuju opasnost od strujnog udara.

- Izbegavajte telesni dodir s uzemljenim površinama, kao što su cevi, grejna tela, šporeti i hladnjaci. Postoji povećana opasnost od strujnog udara ukoliko ste u dodiru s uzemljenim telima.
- Držite uređaj podalje od kiše ili vlage. Prodiranje vode u električni alat povećava rizik od strujnog udara.
- Ne koristite kabl da biste uređaj nosili, vešali ili izvukli utikač iz utičnice. Držite kabl daleko od izvora toplote, ulja, oštih ivica i pokretnih delova uređaja. Oštećeni ili zamršeni kablovi povećavaju opasnost od strujnog udara.
- Ako s električnim alatom radite na otvorenom, koristite samo produžne kablove koji su odobreni i za upotrebu u otvorenim područjima. Upotreba produžnog kabla koji je pogodan za rad na otvorenom smanjuje opasnost od strujnog udara.
- Priključite alat na struju mreže preko utičnice sa zaštitnim kontaktom osiguranom za maksimalno 16 A. Preporučujemo ugradnju zaštitnog uređaja za struju kvara sa nominalnom strujom aktivacije koja nije veća od 30 mA. Posavetujte se sa vašim elektroinstalaterom.

Bezbednost osoba

- Osoba koja upravlja mašinom mora imati najmanje 18 godina.
- Deci nije dozvoljeno da rade sa ovim proizvodom.
- Budite pažljivi, vodite računa šta radite i ophodite se razumno tokom rada sa električnim alatom. Ne upotrebljavajte uređaj ako ste umorni ili pod uticajem droge, alkohola ili lekova.
- Trenutak nepažnje prilikom korišćenja električnog alata može dovesti do ozbiljnih telesnih povreda.
- Nosite ličnu zaštitnu opremu i uvek zaštitne naočare. Nošenje lične zaštitne opreme, kao što su maska za zaštitu od prašine, zaštitna obuća sa zaštitom od proklizavanja, zaštitni šlem ili štitnici za uši, u zavisnosti od vrste i načina primene električnog alata, smanjuje opasnost od telesnih povreda.
- Nosite štitnike za uši. Dejstvo buke može da dovede do gubitka sluha.
- Nosite masku za zaštitu od prašine. Prilikom obrade drveta i drugih materijala može da nastane prašina štetna po zdravlje. Materijal koji sadrži azbest ne sme da se obrađuje!
- Nosite zaštitne naočare. Varnice koje nastaju u toku rada ili krhotine, opiljci i prašina koji izlaze iz uređaja, mogu da dovedu do gubitka vida.
- Sprečite nenamerno stavljanje alata u pogon. Uverite se da je prekidaču položaju "ISKLJ" pre nego što gurnete utikač u utičnicu.

- Nesreće mogu biti neizbežne ako prilikom nošenja uređaja držite prst na prekidaču ili pak uključen uređaj priključujete u struju.
- Uklonite alat za podešavanje ili ključeve za zavrtnje pre nego što uključite uređaj. Alat ili ključ koji se nalazi u delu uređaja koji se okreće može izazvati telesne povrede.
- Nemojte precenjivati sopstvene mogućnosti. Pobrižite se da sigurno stojite i u svakom trenutku održavajte ravnotežu. Tako ćete u neočekivanim situacijama imati bolju kontrolu nad uređajem.
- Nosite odgovarajuću odeću. Ne nosite široku odeću ili nakit. Držite kosu, odeću i rukavice podalje od pokretnih delova. Široka odeća, nakit ili duga kosa mogu biti zahvaćeni delovima koji se okreću.

Pažljivo rukovanje i upotreba električnih alata

- Ne preopterećujte Vaš alat. Za rad upotrebljavajte odgovarajući električni uređaj. Upotrebom odgovarajućeg električnog alata bićete precizniji i bezbedniji pri radu u određenom opsegu snage.
- Ne upotrebljavajte električni alat čiji prekidač je neispravan. Električni alat koji više ne može da se uključi ili isključi predstavlja opasnost i mora se popraviti.
- Izvucite utikač iz utičnice pre nego što preduzmete podešavanja na uređaju, zamenite delove pribora ili odložite uređaj. Ova mera opreza sprečava nenamerno pokretanje uređaja.
- Električne alate koje ne koristite čuvajte van domašaja dece. Ne dozvolite da uređaj koriste lica koja nisu upoznata sa uređajem ili nisu pročitala ova uputstva. Električni alati su opasni ako ih koriste osobe koje nemaju iskustvo u rukovanju sa njima.
- Brižljivo održavajte uređaj. Proverite da li pokretni delovi besprekorno funkcionišu i da ne zapinju pri njihovom obrtanju, ali i to, jesu li polomljeni ili usled loma oštećeni, kako ne bi došlo do oštećenja funkcije uređaja. Popravite oštećene delove pre nego što počnete da koristite uređaj.
- Uzrok mnogih nesreća su loše održavani električni alati. Alate za rezanje držite naoštrenim i čistim. Pažljivo održavani alati za rezanje sa oštrim reznim ivicama manje zapinju i lakše se obrću.
- Koristite električni alat, alat za umetanje, itd. u skladu sa ovim uputstvima i onako, kako je propisano za ovaj specijalni tip uređaja. Pored toga, vodite računa o uslovima rada i poslu koji treba da uradite.
- Upotreba električnih alata u druge svrhe koje nisu u skladu s propisanim namenom može izazvati opasne situacije.

Servisiranje

- Dozvolite da vaš uređaj popravlja samo kvalifikovano stručno osoblje i da pri tom koristi samo originalne rezervne delove. Tako ćete obezbediti da bezbednost uređaja ostane sačuvana.

Upozorenje!

Ovaj električni alat u toku pogona stvara elektromagnetno polje. Ovo polje pod određenim okolnostima može da negativno utiče na aktivne ili pasivne implantate.

Da bi se smanjila opasnost od ozbiljnih ili smrtonosnih povreda, osobama sa medicinskim implantatima preporučujemo da pre rukovanja električnim alatom konsultuju svog lekara i proizvođača medicinskog implantata.

Specijalne sigurnosne napomene za mašine za cepanje drva

⚠ Oprez!

Pokretni delovi mašine. Ne posezati u područje razdvajanja.

⚠ UPOZORENJE!

Korišćenje ovog uređaja velike snage može da prouzrokuje specijalne opasnosti. Posebno vodite računa da obezbedite sebe i osobe u vašoj okolini. Uvek se moraju poštovati osnovne mere predostrožnosti da bi se smanjio rizik od povreda i opasnosti.

Mašinom sme da upravlja samo rukovalac.

- Nikada nemojte da cepate trupce koji su veći od preporučenog kapaciteta za prihvat trupaca.
- Trupci ne smeju da sadrže eksere ili žicu koji mogu da izlete ili da oštete mašinu.
- Trupci na krajevima moraju da budu ravno sečeni i sve grane moraju biti odstranjene sa trupca.
- Uvek cepajte drvo u smeru njegove teksture. Nemojte ubacivati i cepati drvo poprečno na razdvajač, jer tako može da se ošteti razdvajač.
- Rukovalac mora da rukuje upravljačkom jedinicom mašine s obe ruke, bez neke druge naprave kao zamene za upravljačku jedinicu.
- Mašinom smeju da upravljaju samo odrasle osobe koje su pre rada sa njom pročitale uputstvo za rukovanje. Niko ne sme da koristi mašinu a da nije pročitao priručnik.
- Nikada nemojte da cepate dva trupca istovremeno u jednom radnom prolazu, jer drvo može izleteti, što je opasno.
- Nikada nemojte dodavati ili zamenjivati drvo tokom rada, jer je to vrlo opasno.

- Dok mašina radi, ljudi i životinje moraju da budu udaljeni u krugu od najmanje 5 metara oko mašine za cepanje drva.
- Nikada nemojte da menjate zaštitne naprave mašine za cepanje drva i nemojte da radite bez nje.
- Nikada nemojte da duže od 5 sekundi primoravate mašinu za cepanje drva sa pritiskom cilindra da cepa prekomerno tvrdo drvo. Pregrejano ulje pod pritiskom može da ošteti mašinu. Zaustavite mašinu i posle okretanja trupca za 90° ponovo pokušajte da cepate trupac. Ako drvo još uvek ne može da se cepa, onda to znači da tvrdoća drveta prevazilazi snagu mašine i da drvo mora da se izvadi kako se mašina za cepanje drva ne bi oštetila.
- Mašinu koja radi nikada nemojte ostavljati bez nadzora. Zaustavite mašinu i odvojite je od mreže, ako ne radite.
- Nemojte da radite sa mašinom u blizini prirodnog gasa, mlaza benzina ili drugih zapaljivih materijala.
- Nikada nemojte da otvarate kutiju menjača ili poklopac motora. Ako je neophodno, kontaktirajte kvalifikovanog električara.
- Osigurajte da mašina i kabl nikada ne dođu u dodir sa vodom.
- Pažljivo rukujte strujnim kablom i nemojte naglo potezati niti povlačiti mrežni kabl, da biste ga isključili. Držite kablove dalje od prekomerne toplote, ulja i predmeta s oštrim ivicama.
- Vodite računa o uslovima temperature tokom rada. Ekstremno niske i ekstremno visoke temperature mogu dovesti do poremećaja funkcije.
- Osobe koje prvi put koriste uređaj bi od strane iskusnog rukovaoca trebalo da dobiju praktična uputstva za upotrebu mašine za cepanje drva i da u prvo vreme vežbaju rad sa mašinom pod nadzorom.

Pre rada proverite

- da li sve funkcije uređaja propisno funkcionišu
 - da li svi sigurnosno-tehnički uređaji propisno funkcionišu (dvoručna sigurnosna sklopka, prekidač za isključivanje u nuždi)
 - da li uređaj može da se propisno isključi
 - da li je uređaj pravilno podešen (podloga za trupac, kandže za držanje trupca, visina klina za razdvajanje)
- Prilikom rada uvek održavajte radno područje čistim od prepreka (npr. komadi drveta).

Specijalna upozorenja za rad mašine za cepanje drva

Prilikom rada ovog uređaja velike snage mogu da se pojave specijalne opasnosti. Posebno vodite računa da obezbedite sebe i osobe u vašoj okolini.

Hidraulika

Nikada nemojte da radite sa uređajem, ako postoji opasnost zbog hidrauličke težnosti. Pre korišćenja razdvajča izvršiti proveru na curenje u hidraulici. Uverite se da su uređaj i njegovo radno područje čisti i očišćeni od uljnih mrlja. Hidraulička težnost može da izazove potencijalne opasnosti, jer možete da se okliznete i da padnete, vaše ruke prilikom korišćenja mašine mogu da skliznu ili dolazi do opasnosti od požara.

Električna bezbednost

- Nikada nemojte da radite sa ovim uređajem ako već postoji električna potencijalna opasnost. Nikada nemojte da radite sa električnim uređajem u vlažnim uslovima.
- Nikada nemojte da radite sa ovim uređajem sa nepogodnim dovodnim vodom ili produžnim kablom.
- Nikada nemojte da radite sa ovim uređajem, ako niste povezani sa propisno uzemljenim priključkom, koji obezbeđuje snagu u skladu sa natpisom im zaštićen je osiguračem.

Mehaničke opasnosti

Cepanje drva prouzrokuje posebne mehaničke opasnosti.

- Nikada nemojte da radite sa ovim uređajem, ako ne nosite propisne zaštitne rukavice, cipele sa čeličnim kapama i dozvoljenu zaštitu za oči.
- Pazite se krotina koje se stvaraju; sprečite ubodne povrede i moguću blokadu uređaja.
- Nikada nemojte da pokušate da cepate previše dugačke ili previše kratke trupce, koji ne staju u uređaj kako treba.
- Nikada ne pokušavajte da razdvojite stabla koja sadrže eksere, žicu ili druge predmete.
- Prilikom rada sredite radno područje; nakupljeno cepano drvo i drveni opiljci mogu da stvore opasno radno okruženje. Nikada nemojte da nastavite rad u prepunom radnom okruženju, u kom možete da se okliznete, sapletete ili padnete.
- Držite posmatrača dalje od uređaja i nemojte da dozvolite da neovlašćena osoba rukuje uređajem.

Preostali rizici

Mašina je konstruisana u skladu sa najnovijim dostignućima tehnike i prema priznatim sigurnosno-tehničkim propisima. Međutim, i pored toga se tokom rada mogu pojaviti pojedini preostali rizici.

- Opasnost od povreda prstiju i ruku usled alata za cepanje pri nepravilnom vođenju ili podupiranju drveta.

- Povrede izazvane odbačenim radnim predmetom usled nepravilnog držanja ili vođenja.
- Opasnost od struje ako se koriste neispravni električni priključni vodovi.
- Opasnost usled posebnih svojstava drveta (grane, neujednačen oblik, itd.).
- Opasnost po zdravlje usled strujnog udara kod primene nepropisnih električnih priključnih kablova.
- Isključite uređaj i izvucite mrežni utikač iz utičnice pre nego što počnete radove na podešavanju i održavanju.
- Osim toga, uprkos svim preduzetim merama predostrožnosti, može doći i do preostalih opasnosti koje nisu očigledne.
- Preostali rizici se mogu svesti na minimum ukoliko se poštuju „bezbednosne napomene“ i „namenska upotreba“, kao i priručnik za upotrebu u celini.
- Izbegavajte iznenadno puštanje u rad mašine: kod umetanja utikača u utičnicu dugme za paljenje ne sme biti pritisnuto.
- Ruke držite dalje od područja obrade kada je mašina u upotrebi.
- Prilikom razdvajanja, zbog svojstava drveta (npr. izdanci, delovi stabla nepravilnog oblika itd.) može doći do opasnosti, kao što su delovi koji se izbacuju, blokiranje razdvajča i nagnječenja.

6. Tehnički podaci

Motor V/Hz	230 V / 50 Hz	400 V / 50 Hz
Ulazna snaga P1	3000 W	2100 W
Efektivna snaga P2	2200 W	1500 W
Režim rada	S6 40 %	S6 40 %
Broj obrtaja motora min ⁻¹	2800	2800
Obrtač faze	-	da
Dimenzije D x Š x V	850 x 915 x 1495 mm	850 x 915 x 1495 mm
Visina stola	800 mm	
Radna visina	920 mm	
Dužina drva min. - maks.	10 - 55 cm	
Prečnik drva min. - maks.:	8 - 30 cm	
Snaga maks.	7 t	
Hod cilindra	495 mm	

Brzina kretanja unapred	4,5 cm/s
Brzina kretanja unazad	16,5 cm/s
Količina ulja	3,5 l
Težina oko	98,5 kg 94,5 kg

Zadržana su sva prava na tehničke izmene!

Buka

⚠ **Upozorenje:** Buka može ozbiljno narušiti vaše zdravlje. Pri buci mašine iznad 85 dB nosite odgovarajuće štitičke za sluh.

Parametri buke (230 V~)

Nivo zvučne snage L_{WA}	97,4 dB
Nivo zvučnog pritiska L_{pA}	89,8 dB
Nesigurnost $K_{WA/pA}$	3 dB

Parametri buke (400 V~)

Nivo zvučne snage L_{WA}	98 dB
Nivo zvučnog pritiska L_{pA}	89,8 dB
Nesigurnost $K_{WA/pA}$	3 dB

*Režim rada S6 40%, neprekidni periodični rad sa prolaznim opterećenjem. Rad se sastoji od intervala pokretanja, intervala sa konstantnim opterećenjem i intervalom praznog hoda. Trajanje ciklusa iznosi 10 minuta, relativno trajanje uključivanja iznosi 40% trajanja ciklusa.

Sila pritiska:

Nivo snage ugrađene hidraulične pumpe može kratkotrajno dosegnuti nivo pritiska za silu cepanja i do 7 tona. Hidraulične mašine za cepanje su u osnovnom podešavanju fabrički podešene na oko 10 % nivo snage. Iz bezbednosnih razloga korisnik ne sme vršiti promene osnovnih podešavanja.

Obratite pažnju da spoljašnji uticaji poput radne temperature i temperature okruženja, pritisak vazduha i vlažnost utiču na viskoznost hidrauličnog ulja.

Osim toga, tolerancije u proizvodnji i greške pri održavanju mogu negativno uticati na nivo pritiska koji se može dostići.

7. Raspakivanje

Otvorite pakovanje i oprezno izvadite uređaj.

Uklonite materijal za pakovanje, kao i osigurače pakovanja/ i transportne osigurače (ako postoje).

Proverite da li je opseg isporuke potpun.

Proverite uređaj i delove opreme u pogledu transportnih oštećenja. Kod nedostataka odmah obezbediti dostavljača. Kasnije reklamacije se ne priznaju.

Ako je moguće, sačuvajte pakovanje do isteka garantnog roka.

Pre upotrebe se upoznajete sa priručnikom za upotrebu uređaja.

Koristite samo originalnu dodatnu opremu kao i originalne potrošne i rezervne delove. Rezervne delove možete nabaviti kod Vašeg specijalizovanog prodavca. Prilikom naručivanja navedite naše brojeve artikla kao i tip i godinu proizvodnje uređaja.

⚠ PAŽNJA!

Uređaj i materijal za pakovanje nisu igračke za decu! Deca ne smeju da se igraju plastičnim kesama, folijama i sitnim delovima! Postoji opasnost od gutanja i gušenja!

8. Postavljanje / Pre puštanja u rad

8.1 Montaža točkova (7) (vrećica A)

- Olabavite šestostrani zavrtanj na omči (sl. 3 (1)) tako da osovinu točka stane u omču.
- Sada ubacite osovinu točka u omču (sl. 3 (2)).
- Zategnite prethodno olabavljeni zavrtanj.
- Sada montirajte točkove i pločicu.
- Rascepkom fiksirajte točkove na osovinu.
- Na kraju montirajte mali poklopac točka. Ponovite ovaj postupak na drugoj strani.

8.2 Montaža stola (5)

- Olabavite zavrtanj sa zvezdastom drškom (sl. 4).
- Sada otklopite oba stola za odlaganje (11) prema spolja, kao što je prikazano na sl. 5.
- Sada montirajte sto u predviđeni držač i ponovo pritegnite prethodno odvijeni zavrtanj sa zvezdastom drškom (sl. 6 (2)).

8.3 Montaža poluga za upravljanje kompl. (10) (vreća B)

Drške za rukovanje na polugama okrenute su prema spolja!

- Gurnite šestostrani zavrtanj i podlošku kroz otvor na poluzi za upravljanje (sl. 7 (1)).
- Ubacite polugu za upravljanje (A) u preklopnik (B) (sl. 7 (2)).

- Postaviti podlošku (7a) između poluge za upravljanje i mesta za odlaganje (sl. 7 (2)).
- Sada odozdo zategnite šestostrani zavrtnaj sa podloškom i samoosiguravajućom navrtkom.
- Pažnja: Samoosiguravajuću navrtku zategnite samo toliko da se poluga za upravljanje može pomeriti ulevo i udesno.
- Sada opisanim postupkom pričvrstite drugu polugu za upravljanje na drugoj strani.

8.4 Montaža kandži (vrećica C)

- Pričvrstite dodatne držače (D) sa po dva krstasta zavrtnja, podloške i navrtke na kandže (sl. 8). Vodite računa da se duži dodatni držač pričvrsti na kandžu (4), kraći dodatni držač mora da se pričvrsti na kandžu (4a).
- Stavite pedesive kandže na već zavarene šestostrane navrtke i pričvrstite ih priloženim zavrtnjima sa zvezdastom drškom i podloškama (sl. 8).
- Pažnja, zupci, koji su montirani na kandžama, posle montaže moraju biti okrenuti jedan drugom (sl. 9).

⚠ PAŽNJA!

Pre stavljanja u pogon uređaj obavezno montirati u potpunosti!

9. Puštanje u rad

Mašina mora da se bezbedno postavi na stabilnoj i ravnoj podlozi (npr. betonski pod).

Da bi se mogla garantovati stabilnost, potrebno je da se mašina sa dve tiple i dva zavrtnja (najmanje M10 x 80) pričvrsti na tlo. (Vidi sl. 15)

Uverite da je mašina kompletno i propisno montirana. Pre svake upotrebe proverite:

- priključne vodove na defektna mesta (pukotine, posekotine i sl.),
- da li na mašini postoje eventualna oštećenja,
- da li su svi zavrtnji zategnuti,
- da li postoji curenje hidraulike i
- nivo ulja,
- prekidač za uklj. i isklj. u pogledu funkcije.

Provera nivoa ulja (sl. 13)

Hidraulični sistem je zatvoreni sistem sa rezervoarom za ulje, pumpom za ulje i kontrolnim ventilom. Redovno proveravajte nivo ulja pre svakog stavljanja u pogon. Suviše nizak nivo ulja može oštetiti pumpu za ulje. Nivo ulja mora biti unutar srednje oznake na mernoj šipki za

ulje. Stub za razdvajanje mora biti uvučen pre provere, mašina mora biti nivelisana. Okrenite mernu šipku za ulje do kraja da biste izmerili nivo ulja.

Provera funkcionisanja

Pre svake upotrebe treba izvršiti proveru funkcionisanja.

Akcija:	Rezultat:
Pritisnite obe ručice nadole.	Nož za razdvajanje se spušta - do oko 10 cm iznad stola.
Otpuštajte jednu po jednu ručicu.	Nož za razdvajanje ostaje u izabranom položaju.
Puštanje obe ručice.	Nož za razdvajanje se vraća u gornji položaj.

Pre svake upotrebe bi trebalo da se izvrši provera nivoa ulja, vidi poglavlje „Održavanje“!

Odzračivanje (sl. 14)

Odzračite hidrauličko postrojenje pre nego što razdvajač pustite u rad.

- Odvijte klapnu za odzračivanje (15) nekoliko obrtaja, kako bi vazduh mogao da izađe iz rezervoara za ulje.
- Ostavite kapicu otvorenu tokom rada.
- Pre nego što pomerite razdvajač, ponovo zatvorite kapicu, jer bi ulje moglo da iscuri.

Ako se rezervoar za hidraulično ulje ne odzračiči, zarobljeni vazduh će oštetiti zaptivke, a time i razdvajač!

Graničnik hoda kod kratkih drva (sl. 10)

Donji položaj noža za razdvajanje oko 10 cm iznad stola za cepanje

- Pomeriti nož za razdvajanje u željeni položaj i pustiti jednu polugu za upravljanje.
- Isključiti motor.
- Pustiti drugu polugu za upravljanje.
- Odviti zavrtnaj sa zvezdastom drškom (10a).
- Šipku za podešavanje hoda (8) vodite prema gore sve dok je opruga ne zaustavi.
- Ponovo pritegnite zavrtnaj sa zvezdastom drškom (10a).
- Uključite motor.
- Proverite gornju poziciju.

Uključivanje/isključivanje (12)

Pritisnite zeleno dugme za uključivanje. Pritisnite crveno dugme za isključivanje.

Napomena: Pre svake upotrebe proverite funkciju sklopa za uključivanje/isključivanje tako što ćete ga više puta uključiti i isključiti.

Zaštita od ponovnog pokretanja u slučaju prekida napajanja (aktivator nultog napona)

Uređaj se automatski isključuje u slučaju nestanka struje, nenamernog povlačenja utikača ili neispravnog osigurača. Za ponovno uključivanje, ponovo pritisnite zeleno dugme na sklopu za uključivanje/isključivanje.

Razdvajanje

- Stavite drvo na sto, držite ga s obe ručice, pritisnite ručice na dole i čim nož za razdvajanje prodre u drvo gurnite ručice prema spolja uz istovremeni pritisak prema dole. Tako se sprečava vršenje pritiska na pridržne limove.
- Cepajte samo drva koja su odrezana ravno.
- Drvo cepajte vertikalno.
- **Nikada ne cepajte drvo ležeći ili poprečno.**
- Nosite odgovarajuće rukavice prilikom cepanja drva.
- **Pažnja, opasnost od povreda! Zaglavljeno drvo nemojte uklanjati rukama, uvek izbijajte suprotno od smera cepanja.**

Pažnja! Bočni stolovi za odlaganje ne smeju da se koriste kao podloga/sto za cepanje.

Završetak rada

- Pomerite nož za razdvajanje u donji položaj.
- Pustite polugu za upravljanje.
- Isključite uređaj i izvucite mrežni utikač.
- Zatvorite zavrtnj za odzračivanje.
- Poštujte opšte napomene o održavanju.

10. Električni priključak

Instalirani električni motor fabrički je priključen. Priključak je usklađen s relevantnim propisima VDE i DIN. Mrežni priključak na mestu upotrebe, kao i produžni kabl koji će se koristiti moraju da budu u skladu sa ovim propisima.

Koristite mobilni zaštitni prekidač (PRCD), ukoliko u mreži za napajanje nije predviđena zaštitna sklopka (RCD) sa nominalnom diferencijalnom strujom greške od maks. 0,03 A.

- Proizvod ispunjava zahteve standarda EN 61000-3-11 i podleže posebnim uslovima priključivanja. To znači da korišćenje proizvoljnih tačaka priključivanja nije dozvoljeno.
- Pod nepovoljnim uslovima mreže, proizvod može da dovede do privremenog kolebanja napona.
- Proizvod je predviđen isključivo za korišćenje na priključnim tačkama koje

a) maksimalno dozvoljenu impedansu mreže „Z“ ($Z_{max} = 0,354 \Omega (230 V) / 1,043 \Omega (400 V)$) ne prekorače, ili

b) imaju trajno strujno opterećenje mreže od najmanje 100 A po fazi.

- Kao korisnik morate osigurati, ako je potrebno, uz konsultaciju sa svojim dobavljačem električne energije, da vaša priključna tačka na kojoj želite da koristite proizvod ispunjava jedan od dva pomenuta zahteva a) ili b).

Oštećen električni priključni vod

Na električnim priključnim kablovima često nastaju oštećenja izolacije.

Uzroci za ovo mogu biti:

- Spljoštena mesta na priključnim vodovima kada se provode kroz zazor otvorenog prozora ili otvorenih vrata.
- Prelomi usled nepravilnog pričvršćivanja ili vođenja priključnog kabla.
- Posekotine usled prelaženja preko priključnog kabla.
- Oštećenja izolacije usled naglog izvlačenja kabla iz zidne utičnice.
- Pukotine uslovljene starenjem izolacije.

Tako oštećene električne priključne kablove nije dozvoljeno koristiti, jer zbog oštećenja na izolacionom omotaču mogu da budu opasni po život.

Redovno proveravajte priključne kablove na moguća oštećenja. Prilikom provere osigurajte da kabl nije priključen na električnu mrežu.

Električni priključni kablovi moraju biti u skladu s relevantnim propisima VDE i DIN. Koristite samo priključne vodove sa oznakom H07RN.

Na priključnom kablju mora biti utisnuta oznaka sa tipom kabla.

Kod monofaznih motora naizmjenične struje, za mašine sa velikom startnom snagom (od 3000 vati) preporučujemo osigurač C od 16 A ili K od 16 A!

Motor naizmjenične struje 230 V~ / 50 Hz Mrežni napon 230 V~ / 50 Hz

Mrežni priključak i produžni kabl moraju biti 3-žilni = P + N + SL. - (1/N/PE).

Produžni kablovi moraju imati poprečni presek od najmanje 1,5 mm².

Mrežni priključak se osigurava sa maksimalno 16 A.

Trofazni motor 400 V~ / 50 Hz

Mrežni napon 400 V~ / 50 Hz

Mrežni priključak i produžni kabl moraju biti 5-žilni = 3 P + N + SL. - (3/N/PE).

Produžni kablovi moraju imati poprečni presek od najmanje 1,5 mm².

Mrežni priključak se osigurava sa maksimalno 16 A

Prilikom povezivanja na mrežu ili promene lokacije, mora da se proverí smer obrtanja. Ako je potrebno, treba zameniti polaritet.

Okrenite sklop za zamenu polariteta u utikaču uređaja.

11. Čišćenje

Pažnja!

Pre svih radova čišćenja izvucite mrežni utikač.

Preporučujemo da očistite uređaj direktno posle svakog korišćenja.

S vremena na vreme obrišite krpom piljevinu i prašinu sa mašine.

Redovno čistite uređaj sa vlažnom krpom i malo sapuna za podmazivanje. Nemojte koristiti sredstva za čišćenje ili rastvarače, jer bi ovi mogli da napadnu plastične delove uređaja. Vodite računa da u unutrašnjost uređaja ne može da prodre voda.

12. Transport

⚠ Pažnja!

Pre transporta izvucite mrežni utikač.

Za transport mašine za cepanje drva nož za razdvajanje mora da se pomeri sasvim na dole. Pomoću ručice na stubu za razdvajanje malo nagnite razdvajač, sve dok se mašina ne nagne na točkove i tako može dalje transportovati (sl. 11).

13. Skladištenje

⚠ Pažnja!

Pre transporta izvucite mrežni utikač.

Pre skladištenja uređaja pomerite nož za razdvajanje u donji položaj.

Skladištite uređaj i njegovu dodatnu opremu na tamnom i suvom mestu zaštićenom od mraza i van domaćajša dece. Optimalna temperatura skladištenja je

između 5 i 30 °C.

Alat čuvajte u originalnoj ambalaži.

Pokrijte alat da biste ga zaštitili od prašine ili vlage. Čuvajte priručnik za upotrebu uz alat.

14. Održavanje

Pažnja!

Pre svih radova na održavanju izvucite mrežni utikač.

Kada menjam ulje?

Prva zamena ulja nakon 50 radnih sati, zatim svakih 500 radnih sati.

Zamena ulja (sl. 12)

- Sasvim uvucite stub za razdvajanje.
- Ispod razdvajača postavite posudu sa najmanje 6 l kapaciteta.
- Otpustite mernu šipku za ulje 14.
- Otvorite zavrtanj za ispuštanje ulja 12a ispod rezervoara za ulje, kako bi ulje moglo da istekne.
- Ponovo zatvorite zavrtanj za ispuštanje ulja 12a.
- Sipajte 3,5 l novog hidrauličnog ulja uz pomoć čistog levka.
- Zatim ponovo navrnite mernu šipku za ulje.

Prikupljeno staro ulje na odgovarajući način odložite na lokalnom sabirnom mestu za prikupljanje starog ulja. Zabranjeno je ispuštati stara ulja u tlo ili odlagati zajedno sa drugim otpadom.

Preporučujemo ulje serije HLP 32.

Šipka razdvajača

Pre puštanja u rad, šipku razdvajača treba malo podmazati. Ovaj postupak se mora ponoviti na svakih 5 radnih sati. Nanesite malo masti. **Šipka ne sme da radi na suvo.**

Hidraulični sistem

Hidraulični sistem je zatvoreni sistem sa rezervoarom za ulje, pumpom za ulje i kontrolnim ventilom. Fabrički kompletiran sistem ne sme da se menja niti manipuliše.

Redovno kontrolisati nivo ulja.

Suviše nizak nivo ulja oštećuje pumpu za ulje. Redovno proveravati zaptivenost hidrauličnih priključaka i navojnih spojeva – eventualno dotegnuti.

Priklučci i popravke

Priključivanja i popravke električne opreme sme da vrši samo kvalifikovani električar.

Kod pitanja molimo imajte spremne sledeće podatke:

- Tip struje motora
- Podatke sa tipske pločice mašine
- Podaci sa tipske pločice motora

Informacije o servisu

Imajte u vidu da su sledeći delovi ovog proizvoda podložni habanju usled upotrebe ili prirodnom habanju, odn. da se sledeći delovi koriste kao potrošni materijal. Potrošni delovi*: Vođice klina/stuba za razdvajanje, hidraulično ulje

* nije obavezno sadržano u opsegu isporuke!

Rezervne delove i dodatnu opremu možete nabaviti u našem servisnom centru. Potrebno je da skenirate QR kod na naslovnoj strani.

15. Odlaganje na otpad i reciklaža

Napomene o pakovanju



Materijali za pakovanje se mogu reciklirati. Odložite pakovanje na ekološki prihvatljiv način.

Napomene o zakonu za električne i elektronske uređaje (ElektroG)



Korišćeni električni i elektronski uređaji ne spadaju u kućni otpad, već se moraju odvojeno prikupljati i odlagati na otpad!

- Korišćene baterije ili akumulatori koji nisu fiksno ugrađeni u uređaj, pre predaje se moraju nedestruktivno ukloniti! Njihovo odlaganje na otpad je regulisano Zakonom o baterijama.
- Vlasnici, odn. korisnici električnih i elektronskih aparata su po zakonu u obavezi da ih vrate nakon njihove upotrebe.
- Krajnji korisnik snosi sopstvenu odgovornost za brisanje podataka o ličnosti sa korišćenog uređaja koji se odlaže na otpad!
- Simbol sa precrtanom kantom za smeće znači da se električni i elektronski uređaji ne smeju odlagati preko kućnog otpada.

- Električni i elektronski uređaji se mogu besplatno predati na sledećim mestima:
 - Legalne javne lokacije za odlaganje, odn. prikupljanje otpada (npr. dvorišta komunalnih objekata).
 - Prodajna mesta električnih uređaja (stacionarna i onlajn), ukoliko su prodavci u obavezi da ih prihvate nazad ili tu uslugu pružaju dobrovoljno.
 - Možete po tipu uređaja besplatno da vratite do tri korišćena električna uređaja sa maksimalnom dužinom ivica od 25 cm, a da pritom ne morate prethodno da kupite novi uređaj od proizvođača ili da ga odnesete na drugo ovlašćeno mesto za prikupljanje u vašoj blizini.
 - Informacije o ostalim dopunskim uslovima proizvođača i distributera u vezi povraćaja možete dobiti od odgovarajuće korisničke službe.
- Ukoliko proizvođač isporučuje privatnom domaćinstvu novi električni uređaj, on na zahtev krajnjeg korisnika može da organizuje besplatno preuzimanje korišćenog električnog uređaja. U tu svrhu stupite u kontakt sa korisničkom službom proizvođača.
- Ove izjave važe samo za uređaje koji se instaliraju i prodaju u zemljama Evropske unije i koji podležu Evropskoj direktivi 2012/19/EU. U zemljama van Evropske unije mogu važiti drugačiji propisi za odlaganje starih električnih i elektronskih uređaja na otpad.

Informacije o mogućnostima odlaganja dotrajalih uređaja možete saznati u opštinskoj ili gradskoj službi.

Goriva i ulja

- Pre odlaganja uređaja na otpad moraju se isprazniti rezervoar za gorivo i rezervoar za motorno ulje!
- Gorivo i motorno ulje ne spadaju u kućni otpad, već se moraju odvojeno prikupljati i odlagati na otpad!
- Prazni rezervoari za ulje i rezervoari za gorivo se moraju odložiti na ekološki prihvatljiv način.

16. Pomoč za odklanjanje smetnji

Sledeča tabela prikazuje simptome grešaka i opisuje kako možete da pomognete, ako vaša mašina nekada ne radi kako treba. Ukoliko na taj način ne možete da utvrdite i otklonite problem obratite se vašem serviseru.

Smetnja	Mogući uzrok	Uputstva za sprečavanje
Hidraulična pumpa se ne pokreće	Nema napona	Provera dovoda struje
	Termoprekidač motora se isključio	Ostaviti isključen motor da se ohladi i posle nekog vremena ponovo ga pokrenuti. Usled hlađenja se termoprekidač automatski ponovo uključuje.
Stub se ne pomera nadole	Nizak nivo ulja	Proverite nivo ulja i dopunite
	Jedna od poluga nije priključena	Proverite učvršćenje poluga
	Priljavština u letvama za vođenje	Očistite stub
Motor se pokreće, ali stub se ne pomera nadole	Nepravilan smer obrtanja motora pri napajanju trofaznom strujom	Proverite i promenite smer obrtanja motora

Cihaz üzerindeki sembollerin açıklaması

Bu kılavuzda kullanılan semboller ile olası riskler konusunda dikkatinizi çekmek amaçlanmaktadır. Güvenlik sembolleri ve bu sembolleri tamamlayan açıklamalar eksiksiz olarak anlaşılmalıdır. Uyarılar, risklerin giderilmesi için yeterli değildir ve kazalardan korunmaya yönelik alınması gereken doğru tedbirlerin yerine geçmez.

	Devreye almadan önce kılavuzu okuyun!
	Kazaya dayanıklı ayakkabılar kullanın.
	İş eldivenleri kullanın.
	Koruyucu kulaklık ve koruyucu gözlük kullanın.
	Koruyucu kask kullanın.
	Çalışma alanında sigara içmek yasaktır.
	Hidrolik yağının zemine akmasına izin vermeyin.
	Çalışma alanınızı düzenli tutun! Dağınıklık kazalara yol açabilir!
	Kullanılmış yağ uygun şekilde bertaraf edin (yerel kullanılmış yağ toplama merkezi). Kullanılmış yağın toprağa boşaltılması veya atıklarla karıştırılması yasaktır.
	Koruma ve güvenlik tertibatlarının çıkarılması veya değiştirilmesi yasaktır.
	Makinenin çalışma alanında sadece operatör durabilir. Çevredekileri, evcil hayvanları ve çiftlik hayvanlarını tehlike bölgesinden uzak tutun (en az 5 metre mesafe).
	Sıkışan kütükleri ellerinizle çıkarmayın.

	Cihazı ıslak ortamda kullanmayın! Islaklığa karşı koruyun!
	Dikkat! Onarım, bakım ve temizlik işlerini yapmadan önce motoru kapatın ve elektrik fişini çekin.
	Kesik ve ezilme riski; yarma bıçağı hareket halindeyken asla tehlikeli alanlara dokunmayın.
	Yüksek gerilim, hayati tehlike!
	Makine sadece bir kişi tarafından çalıştırılabilir!
	Çalışmaya başlamadan önce hava tahliye civatasını yaklaşık 2 tur gevşetin. Taşımadan önce kapatın.
	İkaz! Hareketli takımlar!
	Cihazı yatay olarak taşımayın!
	Kaldırma noktası
	Dikkat! Kullanmadan önce kullanım kılavuzunu okuyun. Tutamakları öngörüldüğü gibi kullanın.
	Ürün Avrupa'da geçerli yönetmeliklere uygundur.
 Dikkat!	Bu kullanım talimatında güvenliğinizi ile ilgili noktaları bu işaret ile vurguladık.
	Ürün Sırbistan'daki geçerli yönetmeliklere uygundur.

İçindekiler:**Sayfa:**

1.	Giriş.....	343
2.	Cihaz açıklaması	343
3.	Teslimat kapsamı	343
4.	Amacına uygun kullanım	343
5.	Genel güvenlik açıklamaları	344
6.	Teknik veriler.....	347
7.	Ambalajdan çıkarma.....	348
8.	Kurulum / işleme almadan önce	348
9.	İşleme alma.....	349
10.	Elektrik bağlantısı	350
11.	Temizlik	350
12.	Taşıma	351
13.	Depolama.....	351
14.	Bakım	351
15.	Bertaraf ve geri dönüşüm	352
16.	Arıza giderme	352
17.	Uygunluk beyanı	356

1. Giriş

Üretici:

Scheppach GmbH
Günzburger Straße 69
D-89335 Ichenhausen

İthalatçı:

Ankara Civata Hırdavat Bağlantı Elemanları İthalat
İhracat Sanayi ve Ticaret A.Ş.
Macun Mahallesi 250. Cadde No:26
Yenimahalle/Ankara/Türkiye

Sayın Müşterimiz,

Bu yeni cihazı iyi günlerde kullanmanızı dileriz.

Bilgi:

Bu cihazın üreticisi, geçerli ürün sorumluluk yasası uyarınca cihaz üzerinde veya cihazın kullanımına bağlı olarak aşağıdaki nedenlerden ötürü oluşan hasarlar için sorumluluk kabul etmemektedir:

- Usulüne aykırı kullanım
- Kullanım kılavuzunun dikkate alınmaması
- Üçüncü şahıslar ve yetkisiz kişiler tarafından yapılan onarımlar
- Montaj ve değişim sırasında orijinal olmayan yedek parçaların kullanılması
- Amacına aykırı kullanım
- Ulusal elektrik düzenlemelerine ve yönetmeliklerine uyulmamasından dolayı elektrik tesisinin arızalanması.

Dikkate almanız gerekenler:

Montaj ve işleme alma öncesinde kullanım kılavuzunu tamamen okuyun.

Bu kullanım kılavuzu, cihazı yakından tanımanızı ve amacına uygun şekilde kolayca kullanmanızı sağlayacaktır.

Kullanım kılavuzu, cihaz ile güvenli, doğru ve ekonomik çalışmalar yapmanın yanı sıra tehlikelerin önlenmesi, onarım masraflarından tasarruf edilmesi, arıza sürelerinin kısıtlanması ve cihazın uzun ömürlü kullanılmasına yönelik önemli bilgiler içermektedir.

Bu kullanım kılavuzunun güvenlik uyarılarına ek olarak, ülkenizde cihazın kullanımı ile ilgili yönetmelikleri de mutlaka dikkate alın.

Kullanım kılavuzunu kirden ve nemden korumak amacıyla bir plastik torba içinde doğrudan cihazın yanında saklayın. Bu kılavuz, çalışma faaliyetine başlamadan önce her kullanıcı kişi tarafından dikkatle okunmalı ve çalışma faaliyetleri sırasında dikkate alınmalıdır.

Cihaz ile cihazın kullanımı konusunda eğitim almış ve kullanım ile bağlantılı olası tehlikeler konusunda bilgilendirilmiş kişiler çalışabilir. Belirlenen asgari yaş sınırına uyulmalıdır.

Bu kullanım kılavuzu ile birlikte verilen güvenlik talimatları, ülkenizde geçerli yönetmelikler ve yapısal olarak eşdeğer makinelerin işletimi için geçerli genel teknik kurallar dikkate alınmalıdır.

Bu kılavuzun ve güvenlik bilgilerinin dikkate alınmaması nedeniyle ortaya çıkan kazalar ya da hasarlar için hiçbir sorumluluk kabul edilmez.

2. Cihaz açıklaması

1. Taşıma kolları
2. Ayırma takozu
3. Ayırma kirişi
4. Ayarlanabilir pençeler
5. Tezgah
6. Kapak
7. Tekerlekler
8. Kaldırma ayar çubuğu
9. Kullanım tutamağı
10. Kumanda kolları kpl.
11. Saklama tezgahı (yan)
12. Şalter / fiş kombinasyonu
13. Motor
14. Yağ ölçüm çubuğu
15. Hava tahliye başlığı

3. Teslimat kapsamı

- A. Ayırıcı
- B. Çalışma kolları
- C. Ayarlanabilir pençeler
- D. Ek tutucular
- E. Tekerlekler
- F. Aksesuar çantası (A, B, C)
- G. Kullanım kılavuzu
- H. Saklama tezgahları dahil tezgah

4. Amacına uygun kullanım

Makine sadece öngörüldüğü amaç için kullanılmalıdır. Bunun dışındaki her kullanım amacına uygunsuz kullanım olarak geçerlidir. Bunun sonucu ortaya çıkan her tün hasardan ya da yaralanmalarda kullanıcı/operatör sorumludur, üretici değil.

Amacına uygun kullanıma, güvenlik uyarılarının, montaj kılavuzunun ve kullanım kılavuzundaki işletim uyarılarının dikkate alınması da dahildir.

Makinenin kullanımında ve bakımında görev alan kişiler, makine hakkında bilgi sahibi olmalı ve olası tehlikeler ile ilgili eğitim almış olmalıdır.

Bunun dışında geçerli kaza önleme talimatlarına tamamen uyulmalıdır.

İş sağlığı ve güvenliği ile ilgili geçerli genel kurallar da dikkate alınmalıdır.

Makinede yapılan değişiklikler ve bu nedenle ortaya çıkaran hasarlar üreticinin sorumluluğunda değildir.

- Hidrolik odun yarıcı sadece dik çalışma için kullanılabilir; kütükler sadece tane yönünde dik olarak ayrılabilir. Yarılacak odunların boyutları:
Ahşap uzunluğu min. - maks.: 10 - 55 cm
Ahşap çapı min. - maks.: 8 - 30 cm
- Ahşabı asla yatay olarak veya damar yönünün tersine yarmayın.
- Üreticinin güvenlik, çalışma ve bakım talimatlarına ya da teknik verilerde belirtilen ölçülere uyulmalıdır.
- Kaza önleme talimatlarına ve genel olarak bilinen diğer güvenlik tekniği kurallarına dikkat edilmelidir.
- Makine sadece onu tanıyan ve tehlikeleri hakkında bilgilendirilmiş kişiler tarafından kullanılmalı, bakımı veya onarımı yapılmalıdır. Makinede yapılan izinsiz değişiklikler ve bu nedenle ortaya çıkan hasarlar üreticinin sorumluluğunda değildir.
- Makine sadece üreticinin orijinal aksesuarı ve orijinal aletleri ile kullanılabilir.
- Bunun dışındaki her kullanım amacına uygunsuz kullanım olarak geçerlidir. Bundan kaynaklanan hasarlardan üretici sorumlu değildir, riski tamamen kullanıcıya aittir.

Lütfen cihazlarımızın ticari, zanaatkar ya da endüstriyel kullanım için tasarlanmadığını dikkate alın. Cihaz ticari, zanaatkar ya da endüstri işletmelerinde ya da eş değer eylemlerde kullanılırsa garanti hizmeti üstlenmiyoruz.

5. Genel güvenlik açıklamaları

Bu kullanım talimatında güvenliğiniz ile ilgili noktaları bu işaret ile vurguladık: ⚠

Genel güvenlik açıklamaları

- Makineyi kullanmadan önce kullanım ve bakım kılavuzunun tamamı okunmalıdır.
- Kütüklerin ayak üzerine düşme riskine karşı koruma sağlamak için her zaman koruyucu ayakkabılar giyilmelidir.
- Elleri çalışma sırasında oluşabilecek talaş ve kıymıklardan korumak için her zaman iş eldivenleri

giyilmelidir.

- Gözleri çalışma sırasında oluşabilecek talaş ve kıymıklardan korumak için her zaman koruyucu gözlük veya siperlik kullanılmalıdır.
- Koruyucu veya güvenlik cihazlarının çıkarılması veya değiştirilmesi yasaktır.
- Operatör dışında, makinenin çalışma yarıçapı içinde durmak yasaktır. Makinenin 5 metrelik yarıçapı içinde başka hiçbir insan veya hayvan bulunamaz.
- Kullanılmış yağın çevreye boşaltılması yasaktır. Yağ, işletildiği ülkenin yasal düzenlemelerine uygun olarak bertaraf edilmelidir.

⚠ Ellerin kesilmesi veya ezilmesi riski:

- Kama hareket halindeyken asla tehlikeli alanlara dokunmayın.

⚠Uyarı!

Kama üzerinde sıkışmış bir kütüğü asla elle çıkarmayın.

⚠Uyarı!

Herhangi bir bakım çalışması yapmadan önce elektrik fişini çekin.

⚠Uyarı!

Nominal tip etiketinde belirtilen gerilim.

Bu talimatları güvenli bir yerde saklayın!

Çalışma yeri güvenliği

- Çalışma alanınızı temiz ve toplu tutun. Dağınıklık ve aydınlatılmamış çalışma alanları kazalara neden olabilir.
- Bu cihazla yanıcı sıvılar, gazlar veya toz içeren potansiyel olarak patlayıcı ortamlarda çalışmayın. Elektrikli aletler, toz veya buharları tutuşturabilecek kıvılcıklar üretir.
- Elektrikli aleti kullanırken çocukları ve diğer insanları aletten uzak tutun. Dikkatinizin dağılması durumunda cihaz üzerindeki kontrolünüzü yitirebilirsiniz.

Elektrik güvenliği

Dikkat!

Elektrikli takımların kullanımı sırasında elektrik çarpmasına, yaralanma ve yangın tehlikesine karşı koruma sağlamak için aşağıda belirtilen temel güvenlik tedbirleri dikkate alınmalıdır. Bu elektrikli takımı kullanmadan önce bu uyarıların tümünü okuyun ve güvenlik uyarılarını saklayın.

- Cihazın fişi prize uygun olmalıdır. Fiş kesinlikle değiştirilmemelidir. Adaptör fişlerini topraklı cihazlarla birlikte kullanmayın. Değiştirilmemiş fişler ve uygun

prizler, elektrik çarpma riskini azaltır.

- Boru, kalorifer, soba ve buzdolabı gibi topraklanmış yüzeylere vücudunuzun temas etmesinden kaçınin. Vücudunuz topraklandığı takdirde ciddi elektrik çarpması tehlikesi ortaya çıkar.
- Cihazı yağmura ve ıslanmaya karşı koruyun. Suyun elektro cihaza girmesi, elektrik çarpma riskini yükseltir.
- Cihazı taşımak veya asmak ya da fişi prizden çekmek için kabloyu yanlış kullanmayın. Kabloyu ısı, yağ, keskin kenarlar veya cihazın hareketli parçalarından uzak tutun. Hasarlı veya dolaşık kablolar, elektrik çarpması riskini artırır.
- Elektrikli bir aletle açık havada çalışıyorsanız, yalnızca açık havada kullanım için de onaylanmış uzatma kablolarını kullanın. Dış mekanda kullanım için onaylanmış bir uzatma kablosunun kullanılması elektrik çarpması riskini azaltır.
- Aleti, maksimum 16A sigortalı topraklı bir priz üzerinden şebeke elektriğine bağlayınız. Nominal açma akımı 30 mA'den fazla olmayan bir kaçak akım cihazının kurulmasını tavsiye ederiz. Tavsiye için elektrikçinize danışın.

İnsanların güvenliği

- Kumanda personeli en az 18 yaşında olmalıdır.
- Çocukların bu ürünle çalışmasına izin vermeyin.
- Dikkatli olun, ne yaptığınızı dikkat edin ve elektrikli alet ile çalışırken mantıklı hareket edin. Yorgunsanız veya uyuşturucu, alkol veya ilaç etkisi altındaysanız cihazı kullanmayın.
- Elektrikli cihazı kullanırken bir anlık dikkatsizlik ciddi yaralanmalara yol açabilir.
- Kişisel koruyucu donanım ve daima bir koruyucu gözlük takın. Elektrikli aletin türüne ve kullanımına göre toz maskesi, kaymayı önleyici koruyucu ayakkabılar, koruyucu kask veya koruyucu kulaklık gibi kişisel koruyucu donanım kullanılması, yaralanma riskini azaltır.
- Bir koruyucu kulaklık kullanın. Gürültü etkisi işitme kaybına neden olabilir.
- Bir toz koruma maskesi kullanın. Ahşap ve diğer materyallerin işlenmesinde sağlığa zararlı toz oluşabilir. Asbest içeren materyal işlenmemelidir!
- Bir koruyucu gözlük kullanın. Çalışma sırasında oluşan kıvılcım ya da cihazdan çıkan kıymık, talaş ve tozlar görüş kaybı etkisi yaratabilir.
- Aletin kontrol dışı işleme girmesini önleyin. Fişi prize takmadan önce anahtarın "KAPALI" konumunda olduğundan emin olun.
- Cihazı taşıırken parmağınızı düğmenin üzerinde tutarsanız veya cihazı açırken güç kaynağına bağlarsanız, bu kazalara yol açabilir.

- Cihazı çalıştırmadan önce ayar aletlerini veya somun anahtarlarını çıkarın. Cihazın dönen parçasında bulunan takım veya anahtarlar yaralanmalara neden olabilir.
- Kendinizi gözünüzde büyütmeyin. Güvenli bir duruş sağlayın ve her daim dengede durun. Bu, beklenmedik durumlarda cihazı daha iyi kontrol etmenizi sağlar.
- Uygun kıyafet giyin. Bol kıyafet veya takı kullanmayın. Saçlarınızı, kıyafetinizi ve eldivenlerinizi hareketli parçalardan uzak tutun. Bol kıyafetler, takılar veya uzun saçlar, hareketli parçalara kapılabilir.

Elektrikli aletlerin dikkatli kullanımı

- Takıma aşırı yüklenmeyin. İşiniz için uygun elektrikli aleti kullanın.
Uygun elektrikli alet ile, belirtilen güç aralığında daha iyi ve daha güvenli şekilde çalışabilirsiniz.
- Şalteri arızalı olan elektrikli aleti kullanmayın. Açılıp kapatılmayan elektrikli alet tehlikelidir ve onarılmaması gerekir.
- Cihaz ayarlarını yapmadan, aksesuar parçalarını değiştirmeden veya cihazı rafa kaldırmadan önce fişi prizden çekin. Bu önlem, cihazın istem dışı çalışmasını önler.
- Kullanılmayan elektrikli aletleri çocukların erişemeyeceği şekilde muhafaza edin. Cihaz kullanımını bilmeyen veya bu talimatları okumamış kişilere cihazı kullandırtmayın. Elektrikli aletler, deneyimsiz kişiler tarafından kullanıldıkları takdirde tehlikelidir.
- Cihazın bakımını özenle yapın. Hareketli parçaların düzgün çalışıp çalışmadığını ve sıkışıp sıkışmadığını, parçaların cihazın işlevini bozacak şekilde kırılıp kırılmadığını veya hasar görüp görmediğini kontrol edin. Cihazı kullanmadan önce hasar görmüş parçaların onarılmasını sağlayın.
- Birçok kazanın sebebi, bakımı iyi yapılmamış elektrikli aletlerdir. Kesici takımların her zaman keskin ve temiz olmasını sağlayın. Bakımı düzenli yapılan keskin ağızlı kesme takımları daha az sıkışır ve kontrol edilmesi daha kolaydır.
- Elektrikli aletleri, kesici uçlu aletleri vb. bu talimatlara uygun olarak ve bu özel cihaz türü için öngörüldüğü şekilde kullanın. Kullanımda çalışma koşullarını ve uygulanacak işlemi dikkate alın.
- Elektrikli aletler öngörülen uygulamalar haricinde kullanıldıkları takdirde tehlikeli durumlar meydana gelebilir.

Servis

- Cihazın sadece gerekli yeterliliğe sahip uzman personel tarafından ve sadece orijinal yedek parçalarla onarılmasını sağlayın. Bu şekilde cihaz güvenliğinin korunmasını sağlarsınız.

Uyarı!

Bu elektrikli alet, çalışması sırasında elektromanyetik alan oluşturuyor. Bu elektromanyetik alan, belirli durumlarda aktif veya pasif tıbbi implantları olumsuz etkileyebilir.

Ciddi ve ölümcül yaralanma tehlikesini azaltmak amacıyla, tıbbi implant taşıyan kişilerin, elektrikli aleti kullanmadan önce doktora veya tıbbi implant üreticisine danışmalarını öneriyoruz.

Tomruk ayırıcılar için özel güvenlik talimatları

⚠ İkaz!

Hareketli makine parçaları. Yarılma alanına elinizi uzatmayın.

⚠ UYARI!

Bu güçlü cihazın kullanımı özel tehlikelere neden olabilir. Kendinizi ve çevrenizdekileri korumak için son derece dikkatli olun. Yaralanma ve tehlike riskini en aza indirmek için temel güvenlik önlemlerine her zaman uyulmalıdır.

Makine yalnızca bir operatör tarafından çalıştırılabilir.

- Tavsiye edilen kütük tutma kapasitesinden daha büyük kütükleri asla bölmeye çalışmayın.
- Kütükler, dışarı fırlayabilecek veya makineye zarar verebilecek herhangi bir çivi veya tel içermemelidir.
- Gövdeler uçtan düz kesilmeli ve tüm dallar gövdeden çıkarılmalıdır.
- Ahşabı her zaman damar yönünde yarıyınız. Odunları ayırıcıya dik açıyla yerleştirmeyin ve ayırmayın, bu ayırıcıya zarar verebilir.
- Operatör, kumandayı değiştirmek için başka bir cihaz kullanmadan makine kumandasını iki eliyle kullanmalıdır.
- Makine yalnızca kullanımdan önce kullanım talimatlarını okumuş yetişkinler tarafından kullanılmalıdır. Kılavuzu okumadan hiç kimse bu makineyi kullanamaz.
- Asla iki kütüğü aynı anda yarmayın, çünkü odunlar dışarı fırlayabilir ve bu da tehlikelidir.
- Çalışma sırasında asla odun eklemeyin veya değiştirmeyin, çünkü bu çok tehlikelidir.
- Makine çalışırken, insanlar ve hayvanlar odun yarıcının en az 5 metre uzakta tutulmalıdır.
- Tomruk ayırıcının koruyucu tertibatlarını asla değiştirmeyin veya bunlar olmadan çalışmayın.
- Tomruk ayırıcıyı asla silindir basıncıyla 5 saniyeden daha uzun süre aşırı sert odunları ayırmaya zorlamayın. Basınç altında aşırı ısınmış yağ makineye

zarar verebilir. Makineyi durdurun ve kütüğü 90° döndürdükten sonra tekrar bölmeyi deneyin. Odun hala yarılamıyorsa, bu, odunun sertliğinin makinenin kapasitesini aştığı ve odun yarıcının zarar görmemesi için reddedilmesi gerektiği anlamına gelir.

- Çalışan makineyi asla gözetimsiz bırakmayın. Çalışmadığınız zamanlarda makineyi durdurun ve elektrik bağlantısını kesin.
- Makineyi doğal gaz, benzin olukları veya diğer yanıcı maddelerin yakınında çalıştırmayın.
- Asla şalter kutusunu veya motor kapağını açmayın. Gerekirse kalifiye bir elektrisyene başvurun.
- Makinenin ve kabloların asla su ile temas etmediğinden emin olun.
- Güç kablosunu dikkatli kullanın ve fişten çıkarmak için güç kablosunu sarsmayın veya çekmeyin. Kabloları aşırı ısıdan, yağdan ve keskin kenarlı nesnelere uzak tutun.
- Lütfen iş yerindeki sıcaklık koşullarına dikkat edin. Aşırı düşük ve aşırı yüksek ortam sıcaklıkları arızalara yol açabilir.
- İlk kez kullanacaklar, deneyimli bir operatörden odun yarıcının kullanımı hakkında pratik eğitim almalı ve başlangıçta gözetim altında çalışma pratiği yapmalıdır.

Çalışmaya başlamadan önce aşağıdakileri kontrol edin

- cihazın tüm fonksiyonlarının düzgün çalışıp çalışmadığı
 - tüm teknik güvenlik tertibatlarının düzgün çalışıp çalışmadığı (iki eli güvenlik şalteri, acil kapatma şalteri)
 - cihazın düzgün bir şekilde kapatılıp kapatılamayacağı
 - cihazın doğru ayarlanıp ayarlanmadığı (kütük desteği, kütük tutma tırnakları, yarma kaması yüksekliği)
- Çalışırken çalışma alanını her zaman engellerden (örn. tahta parçaları) uzak tutun.

Tomruk ayırıcıyı kullanırken özel uyarılar

Bu güçlü cihazı kullanırken özel tehlikeler oluşabilir. Kendinizi ve çevrenizdekileri korumak için son derece dikkatli olun.

Hidrolik yağ

Hidrolik sıvı tehlikesi varsa bu cihazı asla çalıştırmayın. Ayırıcıyı kullanmadan önce hidrolik sistemde sızıntı olup olmadığını kontrol edin. Cihazın ve çalışma alanının temiz olduğundan ve yağ lekesi bulunmadığından emin olun. Hidrolik sıvı, kayarak düşebileceğiniz, makineyi kullanırken ellerinizin kayabileceği veya yangın riski olduğu için tehlikelere neden olabilir.

Elektrik güvenliği

- Elektrik tehlikesi varsa bu cihazı asla çalıştırmayın. Elektrikli bir cihazı asla nemli koşullarda çalıştırmayın.
- Bu cihazı asla uygun olmayan bir besleme kablosu veya uzatma kablosu ile çalıştırmayın.
- Bu cihazı, etiketlendiği gibi güç sağlayan ve bir sigorta ile korunan uygun şekilde topraklanmış bir bağlantıya bağlı değilseniz asla çalıştırmayın.

Mekanik tehlikeler

Odun yarmak belirli mekanik tehlikelere neden olur.

- Uygun koruyucu eldivenler, çelik burunlu ayakkabılar ve onaylı koruyucu gözlükler giymiyorsanız bu cihazı asla çalıştırmayın.
- Kıymıklara dikkat edin; delinme yaralanmalarını ve cihazın olası tutukluğunu önleyin.
- Çok uzun veya çok küçük olan ve cihaza tam oturmayan kütükleri asla ayırmaya çalışmayın.
- Çivi, tel veya başka nesnelere içeren kütükleri asla ayırmaya çalışmayın.
- Çalışırken temizleyin; biriken odun parçaları ve taşlar tehlikeli bir çalışma ortamı yaratabilir. Kaya-bileceğiniz, takılabileceğiniz veya düşebileceğiniz kalabalık bir çalışma ortamında asla çalışmaya devam etmeyin.
- Seyircileri cihazdan uzak tutun ve yetkisiz kişilerin cihazı çalıştırmasına asla izin vermeyin.

Artık riskler

Makine, en son teknolojiye göre ve geçerli güvenlik kuralları dikkate alınarak üretilmiştir. Ancak yine de çalışma sırasında artık riskler oluşabilir.

- Ahşap doğru şekilde yönlendirilmez veya desteklenmezse, yarma aleti nedeniyle parmaklarda ve ellerde yaralanma riski.
- İş parçasının doğru şekilde tutulmaması veya yönlendirilmemesi durumunda savrulmasından kaynaklanan yaralanmalar.
- Usulüne uygun olmayan elektrik bağlantı kablolarının kullanılması halinde, akım nedeniyle tehlike söz konusudur.
- Ahşabın özel özelliklerinden kaynaklanan tehlike (budaklar, düzensiz Res, vb.).
- Usulüne uygun olmayan elektrik bağlantı kablolarının kullanılması halinde akım nedeniyle sağlık riski söz konusudur.
- Herhangi bir ayarlama veya bakım işlemi yapmadan önce cihazı kapatın ve elektrik fişini çekin.
- Ayrıca alınan tüm tedbirlerle rağmen öngörülemeden artık riskler mevcut olabilir.

- Artık riskler, "Güvenlik uyarıları" ve "Tali matlara uygun kullanım" bölümleri ve de kullanım kılavuzunun tamamı dikkate alındığında en aza indirgenebilir.
- Makinenin rastgele işleme alınmalarını önleyin: Fişin elektrik prizine sokulması sırasında çalışma düğmesine basılmamalıdır.
- Makine çalıştığında ellerinizi çalışma alanından uzak tutun.
- Yarma sırasında ahşabın yapısı (örneğin budaklar, düzensiz şekilli kütük bölümleri vb. nedeniyle) parçaların fırlaması, ayırıcının tıkanması ve ezilme gibi tehlikelere yol açabilir.

6. Teknik veriler

Motor V / Hz	230V / 50 Hz	400V / 50 Hz
Çekiş gücü P1	3000 W	2100 W
Çıkış gücü P2	2200 W	1500 W
Çalışma modu	S6 40%	S6 40%
Motor devir sayısı min ⁻¹	2800	2800
Faz invertörü	-	Evet
Ölçüler U x G x Y	850 x 915 x 1495 mm	850 x 915 x 1495 mm
Tezgah yüksekliği	800 mm	
Çalışma yüksekliği	920 mm	
Ahşap uzunluğu min. - maks.	10 - 55 cm	
Ahşap çapı min. - maks:	8 - 30 cm	
Güç maks.	7 t	
Silindir stroku	495 mm	
İlerleme hızı	4,5 cm/sn	
Geri dönüş hızı	16,5 cm/sn	
Yağ miktarı	3,5 l	
Ağırlık yakl.	98,5 kg	94,5 kg

Teknik değişiklik yapma hakkı saklıdır!

Gürültüler

⚠ **Uyarı:** Gürültü, sağlığını son derece olumsuz etkileyebilir. Makine gürültüsünü 85 dB'yi aşarsa, lütfen uygun koruyucu kulaklık takın.

Gürültü özellikleri (230 V~)

Ses gücü seviyesi L_{WA}	97,4 dB
Ses basıncı seviyesi L_{pA}	89,8 dB
Belirsizlik $K_{WA/pA}$	3 dB

Gürültü özellikleri (400 V~)

Ses gücü seviyesi L_{WA}	98 dB
Ses basıncı seviyesi L_{pA}	89,8 dB
Belirsizlik $K_{WA/pA}$	3 dB

*Çalışma modu S6 %40, aralıklı yük ile kesintisiz periyodik çalışma. İşletim, çalışmaya başlama süresi, sabit çalışma süresi ve rölanti süresinden oluşur. Çalma süresi 10 dakikadır, göreceli devreye alma süresi, çalışma süresinin %40'ıdır.

Baskı kuvveti:

Dahili hidrolik pompanın güç seviyesi, 7 tona kadar bir yarma kuvveti için kısa süreli bir basınç seviyesine ulaşabilir. Varsayılan ayarda, hidrolik ayırıcı fabrikada yaklaşık %10 daha düşük bir güç seviyesine ayarlanmıştır. Güvenlik nedenlerinden dolayı, temel ayarlar kullanıcı tarafından değiştirilmemelidir.

Çalışma ve ortam sıcaklığı, hava basıncı ve nem gibi dış koşulların hidrolik yağın viskozitesini etkilediğini lütfen unutmayın.

Buna ek olarak, üretim toleransları ve bakım hataları ulaşılabilir basınç seviyesini etkileyebilir.

7. Ambalajdan çıkarma

Ambalajı açın ve makineyi dikkatlice dışarı çıkarın. Ambalaj malzemesini, ambalaj ve taşıma emniyetlerini çıkarın (varsa). Teslimat kapsamının eksiksiz olduğunu kontrol edin.

Makine ve aksesuar parçalarında taşıma hasarı bulunmadığını kontrol edin. Şikayet olması durumunda derhal tedarikçi bilgilendirilmelidir. Daha sonra yapılan şikayetler kabul edilmemektedir.

Ambalajı, mümkünse garanti süresinin sonuna kadar saklayın.

Kullanımdan önce kullanım kılavuzunu okuyarak cihaz hakkındaki bilgi edinirin.

Aksesuar, aşınma ve yedek parçalarında sadece orijinal parçaları kullanın. Yedek parçalarını bayinizden temin edebilirsiniz.

Siparişlerinizde her zaman ürün numarasını ile cihazın tip ve yapım yılınız belirtin.

⚠ DİKKAT!

Makine ve ambalaj malzemesi, çocuklar için uygun değildir! Çocuklar; plastik torbalar, folyolar ve küçük parçalar ile oynamamalıdır! Yutma ve boğulma tehlikesi söz konusudur!

8. Kurulum / işleme almadan önce

8.1 Montaj tekerlekleri (7) (aksesuar çantası A)

- Tekerlek aksı brakete oturma kadar braket üzerindeki altıgen başlı vidayı gevşetin (Res. 3 (1)).
- Şimdi tekerlek aksını pabuğun içine yerleştirin (Res. 3 (2)).
- Daha önce gevşetilmiş olan civatayı sıkın.
- Şimdi tekerlekleri ve diski takın.
- Tekerlekleri bir ayırık pimle aksa sabitleyin.
- Son olarak, küçük tekerlek başlığını takın. Bu işlemi diğer tarafta da tekrarlayın.

8.2 Montaj tezgahı (5)

- Yıldız kavrama vidasını gevşetin (Res. 4).
- Şimdi iki masayı (11) Res. 5'te gösterildiği gibi dış doğru katlayın.
- Şimdi masayı sağlanan tutucuya yerleştirin ve daha önce gevşetilmiş olan yıldız kavrama vidasını yeniden sıkın (Res. 6 (2)).

8.3 Kumanda kollarının montajı kpl. (10) (Aksesuar çantası B)

Kolların kumanda kolları dışa döndürülür!

- Altı başlı vidayı ve rondelayı çalıştırma kolundaki delikten geçirin (Res. 7 (1)).
- Çalıştırma kolunu (A) basmalı şalterin (B) içine yerleştirin (Res. 7 (2)).
- Rondelayı (7a) kumanda kolu ile raf arasına yerleştirin (Res. 7 (2)).
- Şimdi altı köşeli civatayı rondela ve kendinden kilitlemeli somunla birlikte alttan sıkın.
- Dikkat: Kendinden kilitlemeli somunu sadece çalıştırma kolu tamamen sola ve sağa hareket edebilecek kadar sıkın.
- Şimdi diğer çalıştırma kolunu açılan yöntemi kullanılarak diğer tarafa takın.

8.4 Montaj tırnakları (aksesuar çantası C)

- İlave braketleri (D) ikişer yıldız vida, pul ve somun kullanılarak pençelere takın (Res. 8). Uzun ek braketin tırnağa (4) takıldığından emin olun, kısa ek braket tırnağa (4a) takılmaktadır.

- Ayarlanabilir tırnakları önceden kaynaklanmış altıgen somunların üzerine yerleştirin ve ekteki yıldız kavrama vidaları ve pullarla sabitleyin (Res. 8).
- Montajdan sonra tırnaklara takılan uçların birbirini göstermesi gerektiğini lütfen unutmayın (Res. 9).

⚠ DİKKAT!

İşletime almadan önce cihazı mutlaka komple monte edin!

9. İşletime alma

Makine sabit ve düz bir yüzeye kurulmalıdır (örn. beton zemin).

Sağlam duruş sağlamak için, makineyi iki dübel ve vida (en az M10 x 80) kullanarak zemine vidalamak gerekir. (Bkz. Res. 15)

Makinenin eksiksiz ve doğru şekilde monte edildiğinden emin olun. Her kullanım öncesinde kontrol edilmesi gerekenler:

- bağlantı kablolarında kusurlar (çatlaklar, kesikler ve benzerleri) olup olmadığını kontrol edin,
- olası hasarlara karşı makineyi kontrol edin,
- tüm vidaların sıkı olup olmadığını kontrol edin,
- sızıntılar için hidroliği ve
- yağ seviyesi,
- işlev için açma/kapama şalteri.

Yağ seviyesini kontrol edin (Res. 13)

Hidrolik sistem yağ tankı, yağ pompası ve kontrol valfinden oluşan kapalı bir sistemdir. Her çalıştırmadan önce yağ seviyesini düzenli olarak kontrol edin. Yağ seviyesi çok düşükse, yağ pompası hasar görebilir. Yağ seviyesi, yağ ölçüm çubuğu üzerindeki orta işaretin içinde olmalıdır. Ayırma sütunu testten önce geri çekilmeli ve makine düz olmalıdır. Yağ seviyesini ölçmek için yağ ölçüm çubuğunu sonuna kadar çevirin.

Fonksiyon testi

Her kullanımdan önce işlevsel bir test yapılmalıdır.

Eylem:	Sonuç:
Her iki kolu da aşağı doğru bastırın.	Yarma bıçağı aşağıya doğru iner - masanın yaklaşık 10 cm üzerine kadar.
Her seferinde bir kolu serbest bırakın.	Yarma bıçağı seçilen konumda kalır.

Her iki kolu da serbest bırakın.	Yarma bıçağı üst konuma geri döner.
----------------------------------	-------------------------------------

Her kullanımdan önce yağ seviyesi kontrolü yapılmalıdır, bkz. bölüm "Bakım"!

Havalandırma (Res. 14)

Ayırıcıyı çalıştırmadan önce hidrolik sistemin havasını alın.

- Hava tahliye başlığını 15 birkaç tur gevşeterek yağ deposundan hava çıkmasını sağlayın.
 - Çalışma sırasında kapağı açık bırakın.
 - Ayırıcıyı hareket ettirmeden önce kapağı tekrar kapatın, aksi takdirde yağ dışarı sızabilir.
- Hidrolik sistemin havası alınmazsa, sıkışan hava cotalara ve dolayısıyla ayırıcıya zarar verir!

Kısa kereste için strok sınırlaması (Res. 10)

Alt yarma bıçağı konumu yarma tezgahının yaklaşık 10 cm üzerinde

- Yarma bıçağını istenen konuma getirin ve çalıştırma kolunu serbest bırakın.
- Motoru kapatın.
- İkinci çalıştırma kolunu bırakın.
- Yıldız kavrama civatasını (10a) gevşetin.
- Strok ayar çubuğunu (8) yay tarafından durdurulana kadar yukarı doğru hareket ettirin.
- Yıldız kavrama civatasını (10a) tekrar sıkın.
- Motoru çalıştırın.
- Üst konumu kontrol edin.

Açma/kapama (12)

Açmak için yeşil düğmeye basın.

Kapatmak için kırmızı düğmeye basın.

Bilgi: Her kullanımdan önce, açma/kapama ünitesini bir kez açıp kapatarak işlevini kontrol edin.

Güç kesintisi durumunda yeniden başlatma koruması (sıfır gerilim serbest bırakma)

Elektrik kesintisi, fişin istenmeden çıkarılması veya arızalı bir sigorta durumunda cihaz otomatik olarak kapanır. Tekrar açmak için anahtarlama ünitesindeki yeşil düğmeye tekrar basın.

Sütunlar

- Ahşabı tezgahın üzerine yerleştirin, her iki sapıyla tutun, sapları aşağı doğru bastırın, yarma bıçağı ahşaba girer girmez, aynı anda aşağı doğru bastırırken sapları dışarı doğru itin. Bu, tutma plakalarına basınç uygulanmasını önler.
- Sadece düz biçilmiş keresteleri ayırın.
- Odunu dikey olarak yarmak.

- **Asla yatay veya çapraz olarak ayırmayın.**
- Odun ayırırken uygun eldivenler kullanın.
- **Dikkat: Yaralanma tehlikesi! Sıkışan ahşabı elerinize çıkarmayın, her zaman yarma yönünün tersine vurarak çıkarın.**

Dikkat! Yan saklama tezgahları ayırma altlığı/ayırma tezgahı olarak kullanılmamalıdır.

Çalışma sonu

- Yarma bıçağını alt konuma getirin.
- Bir çalıştırma kolunu bırakın.
- Cihazı kapatın ve elektrik fişini çekin.
- Hava tahliye civatasını kapatın.
- Genel bakım talimatlarına uyun.

10. Elektrik bağlantısı

Takılı elektro motor işleme hazır bir şekilde bağlıdır. Bağlantı ilgili VDE ve DIN kurallarına uygundur. Müşteri tarafından yapılan şebeke bağlantısı ya da kullanılan uzatma hattı bu talimatlara uygun olmalıdır.

Besleme şebekesinde maks. 0,03 A nominal artık akıma sahip bir artık akım cihazı (RCD) bulunmuyorsa, taşınabilir bir kişisel koruyucu devre kesici (PRCD) kullanın.

- Bu ürün, EN 61000-3-11 standardının gerekliliklerini yerine getirmekte ve özel bağlantı koşullarına tabiidir. Bunun anlamı, isteğe göre seçilebilen herhangi bir bağlantı noktasında kullanılması yasak olmalıdır.
- Ürün, elverişsiz elektrik şebekesi koşullarında geçici gerilim dalgalanmalarına yol açabilir.
- Ürün sadece aşağıdaki özelliklere sahip bağlantı noktalarında kullanılmak üzere tasarlanmıştır:
 - a) izin verilen bir maksimum şebeke empedansını "Z"yi
($Z_{maks} = 0,354 \Omega (230V) / 1,043 \Omega (400V)$) aşmayın ya da
 - b) şebekede kesintisiz akım yükü faz başına en az 100 A olan.
- Kullanıcı olarak gerekirse enerji işletmesiyle ayrıntılı bir görüşme yapın, ürünü kullanmak istediğiniz bağlantı noktasında, bahsedilen a) veya b) taleplerinden birini yerine getirdiğinden emin olun.

Hasarlı elektrik bağlantı kablosu

Elektrikli bağlantı kablolarında sıklıkla izolasyon hasarları oluşur.

Bunun olası nedenleri:

- Bağlantı kablolarının pencere veya kapılardan geçmesi nedeniyle oluşan baskılar.

- Bağlantı kablosunun doğru döşenmemesi veya sabitlenmemesi nedeniyle bükülmesi.
- Bağlantı kablosuna basılması nedeniyle oluşan kesilmeler.
- Duvar prizinden zorla çekme nedeniyle oluşan izolasyon hasarları.
- İzolasyonun eskimesine bağlı çatlaklar.

Bu gibi hasarlı elektrik bağlantı kabloları kullanılmamalıdır ve izolasyon hasarları nedeniyle ölüm tehlikesi söz konusudur.

Elektrik bağlantı kablolarında düzenli olarak hasar kontrolü yapın. Kontrol sırasında bağlantı kablosunun şebekeye bağlı olmamasına dikkat edin.

Elektrik bağlantı kabloları geçerli VDE ve DIN yönetmeliklerine uygun olmalıdır. Sadece H07RN kodlu bağlantı kabloları kullanın.

Bağlantı kablosunda tip kodu baskısının bulunması zorunludur.

Yol verme akımı yüksek makinelerde (3000 watt ve üzeri), tek fazlı alternatif akımlı motorlar için C 16A veya K 16A sigorta kullanılmasını tavsiye ediyoruz!

Alternatif akımlı motor 230 V~ / 50 Hz

Şebeke gerilimi 230 V~ / 50 Hz

Şebeke bağlantısı ve uzatma hattı 3 telli olmalıdır = $P + N + SL \cdot - (1/N/PE)$.

Uzatma kabloları minimum 1,5 mm² kesite sahip olmalıdır.

Şebeke bağlantısı maksimum 16 A ile sigortalanmıştır.

Üç fazlı motor 400 V~ / 50 Hz

Şebeke gerilimi 400 V~ / 50 Hz

Şebeke bağlantısı ve uzatma hattı 5 telli olmalıdır = $3 P + N + SL \cdot - (3/N/PE)$.

Uzatma kabloları minimum 1,5 mm² kesite sahip olmalıdır.

Şebeke bağlantısı maksimum 16 A ile sigortalanmıştır.

Şebekeye bağlarken veya yer değiştirirken dönüş yönü kontrol edilmelidir. Gerekirse polarite tersine çevrilmelidir. Cihaz fişindeki kutup ters çevirme cihazını çevirin.

11. Temizlik

Dikkat!

Tüm temizlik çalışmaları önceden elektrik fişini çekin. Cihazı her kullanım sonrasında doğrudan temizlemesini öneriyoruz.

Belirli zaman aralıklarında bir bezle makinedeki talaşları ve tozları silin.

Cihazı düzenli olarak nemli bezle ve biraz yağlama sabunu ile temizleyin. Temizlik ya da çözültü maddesi kullanmayın; bunlar cihazın plastik parçalarına zarar verebilir. Cihazın içerisine su girmemesine dikkat edin.

12. Taşıma

⚠ Dikkat!

Cihazı taşımadan önce elektrik fişini çekin.

Tromuk ayırıcıyı taşımak için, odun yarıcı tamamen aşağı hareket ettirilmelidir. Makine tekerlekleri üzerine yatana ve böylece hareket ettirilebilene kadar ayırma sütunundaki kolu kullanarak ayırıcıyı hafifçe eğin (Res. 11).

13. Depolama

⚠ Dikkat!

Cihazı taşımadan önce elektrik fişini çekin.

Cihazı depolamadan önce, yarma bıçağını alt konuma getirin.

Cihazı ve aksesuarlarını karanlık, kuru ve buzlanmayan ve çocukların erişemeyeceği bir yerde muhafaza edin. İdeal depolama sıcaklığı 5 ve 30°C arasındadır. Takımı orijinal ambalajında saklayın.

Toz ve ıslaklığa karşı korumak için takımın üzerini kapatın. Kullanım kılavuzunu takımın yanında saklayın.

14. Bakım

Dikkat!

Tüm bakım çalışmalarından önce elektrik fişini çekin.

Yağı ne zaman değiştirmeliyim?

İlk yağ değişimi 50 çalışma saatinden sonra, ardından her 500 çalışma saatinde bir yapılmalıdır.

Yağ değişimi (Res. 12)

- Ayırma sütununu tamamen geri çekin.
- Ayırıcının altına en az 6 litre kapasiteli bir kap yerleştirin.
- Yağ ölçüm çubuğunu gevşetin 14.
- Yağın akabilmesi için yağ deposunun altındaki yağ boşaltma tapasını 12a açın.
- Yağ boşaltma tapasını 12a tekrar kapatın.
- Temiz bir huni kullanarak 3,5 litre yeni hidrolik yağ doldurun.
- Yağ ölçüm çubuğunu tekrar vidalayın.

Biriken kullanılmış yağı yerel kullanılmış yağ toplama merkezinde uygun şekilde bertaraf edin. Atık yağların toprağa boşaltılması veya atıklarla karıştırılması yasaktır.

HLP 32 serisinden yağ öneriyoruz.

Ayırıcı kirişi

Ayırıcının kirişi devreye alınmadan önce hafifçe yağlanmalıdır. Bu prosedür her 5 çalışma saatinde bir tekrarlanmalıdır. Hafifçe gres yağı sürün. **Kiriş kuru kalmamalıdır.**

Hidrolik sistem

Hidrolik sistem yağ tankı, yağ pompası ve kontrol valfinden oluşan kapalı bir sistemdir. Fabrikada tamamlanmış sistem değiştirilmemeli veya manipüle edilmemelidir.

Yağ seviyesini düzenli olarak kontrol edin.

Yağ seviyesinin çok düşük olması yağ pompasına zarar verir

Hidrolik bağlantıları ve vida bağlantılarını düzenli olarak sızıntılara karşı kontrol edin - gerekirse yeniden sıkın.

Bağlantılar ve onarımlar

Elektrik donanımındaki bağlantı ve onarım çalışmaları sadece bir uzman elektrik personeli tarafından yapılabilir.

Sorularınızın olması durumunda lütfen aşağıdaki bilgileri verin:

- Motorun akım türü
- Makine tip etiketinin verileri
- Motor tip etiketinin verileri

Servis bilgileri

Ürünün aşağıdaki parçalarının kullanıma veya doğru sürece bağlı olarak aşınmaya tabi olduğu veya aşağıdaki parçaların sarf malzemeleri olarak gerekli olduğu dikkate alınmalıdır.

Aşınma parçaları*: Ayırma takozu/yarma kirişi kılavuzları, hidrolik yağ

* Teslimat kapsamına dahil olmayabilir!

Yedek parçalar ve aksesuarları servis merkezimizden temin edebilirsiniz. Bunun için kapak sayfasındaki QR kodunu tarayın.

15. Bertaraf ve geri dönüşüm

Ambalaj ile ilgili bilgiler



Ambalaj malzemeleri geri dönüşürülebilir özelliktedir. Lütfen ambalajları çevreye uygun bir şekilde tasfiye edin.

Elektrikli ve elektronik cihaz yasasına (ElektroG) ilişkin bilgiler



Elektrikli ve elektronik eski cihazlar evsel atıklara ait değildir, ayrı olarak toplanmalı veya tasfiye edilmelidir!

- Eski cihazda takılı olmayan eski batarya veya aküler, verilmeden önce tahrip edilmeden çıkarılmalıdır! Bunlar batarya yasasına göre tasfiye edilir.
- Elektrikli ve elektronik cihaz sahipleri veya kullanıcıları, bunları kullandıktan sonra yasal olarak iade etmekle yükümlüdür.
- Eski cihazdaki kişisel verilerinin tasfiye için silinmesinden son kullanıcı sorumludur!
- Üzerinde çarpı olan çöp kutusu sembolü, elektrikli ve elektronik cihazların ev çöpüne atılmayacağına işaret eder.
- Elektrikli ve elektronik eski cihazlar aşağıdaki yerlere ücretsiz olarak teslim edilebilir:
 - Kamusal tasfiye veya toplama yerleri (örn. belediye şantiyeleri).
 - Satıcıların bunları gönüllü olarak geri almak veya sunmakla yükümlü olması koşuluyla, elektronik ci-

hazlara yönelik satış noktaları (sabit ve çevrim içi).

- Cihaz başına, kenar uzunluğu maksimum 25 santimetre olan yaklaşık üç eski elektronik cihazı, öncesinde yeni bir cihaz satın almadan veya bölgenizdeki başka bir yetkili toplama yerine götürmeden üreticiye ücretsiz olarak teslim edebilirsiniz.
- Üreticinin ve satıcının diğer ek iade alma koşullarını ilgili müşteri hizmetlerinden öğrenebilirsiniz.
- Üretici tarafından özel bir eve yeni bir elektronik cihazın teslim edilmesi durumunda, son kullanıcının talebi üzerine eski elektronik cihazın ücretsiz olarak teslim alınmasını sağlayabilir. Bu konu ile ilgili üreticinin müşteri hizmetleri ile iletişime geçin.
- Bu beyanlar sadece Avrupa Birliği ülkelerinde kurulu olan ve satılan ve 2012/19/AB Avrupa Yönetmeliğine tabi olan cihazlar için geçerlidir. Avrupa Birliği dışındaki ülkelerde, elektronik ve elektrikli eski cihazların tasfiye işlemleri için farklı düzenlemeler geçerli olabilir.

Eski cihazınızı nasıl imha edeceğinizi yerel yönetiminizden öğrenebilirsiniz.

Yakıtlar ve yağlar

- Cihazı tasfiye etmeden önce yakıt deposunu ve motor yağı haznesini boşaltın!
- Yakıt ve motor yağı evsel atıklara ya da akarsulara ait değildir, ayrı olarak toplanmalı veya tasfiye edilmelidir!
- Boş yağ ve yakıt hazneleri çevreye uygun olarak tasfiye edilmelidir.

16. Arıza giderme

Aşağıdaki tabloda hata belirtileri yer almaktadır ve makine doğru çalışmadığı takdirde nasıl çözüm üreteceğiniz anlatılmaktadır. Bu tablo ile sorunu tespit edip gideremediğiniz takdirde yetkili servise başvurun.

Arıza	Olası sebep	Yardım
Hidrolik pompa çalışmıyor	Gerilim yok	Güç kaynağı hattını kontrol edin
	Motorun termik şalteri kapanmıştır	Motoru kapalı durumda soğumaya bırakın ve bir süre sonra tekrar çalıştırın. Soğutma işlemi aracılığıyla termik şalter tekrar otomatik olarak çalışır.
Sütun aşağı doğru hareket etmiyor	Düşük yağ seviyesi	Yağ seviyesini kontrol edin ve doldurun
	Kollardan biri bağlı değil	Kolların sabitlenmesini kontrol edin
	Raylardaki kir	Sütunu temizleyin
Motor çalışıyor, ancak sütun aşağı doğru hareket etmiyor	Üç fazlı akım ile motorun yanlış dönüş yönü	Motorun dönüş yönünü kontrol edin ve değiştirin

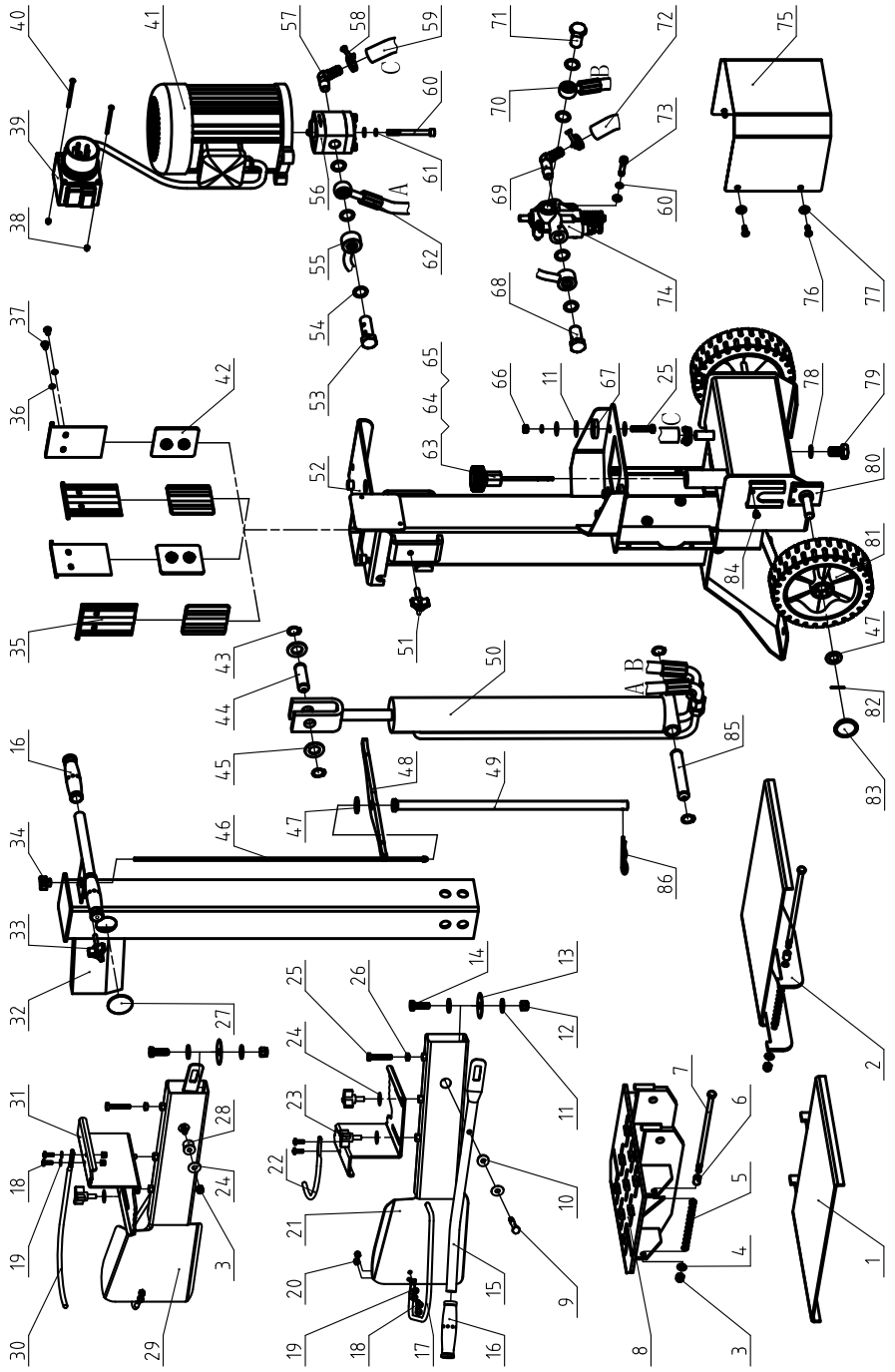

Schepach GmbH, Günzburger Str. 69, 89335 Ichenhausen

DE	EU-Konformitätserklärung Übersetzung der Originalkonformitätserklärung		Der hier beschriebene Gegenstand der Erklärung erfüllt die Vorschriften der Richtlinie 2011/65/EU des Europäischen Parlaments und des Rates vom 8. Juni 2011 zur Beschränkung der Verwendung bestimmter gefährlicher Stoffe in Elektro- und Elektronikgeräten. *
	Wir erklären in alleiniger Verantwortung, dass das hier beschriebene Produkt mit den geltenden Richtlinien und Normen übereinstimmt.		Technische Unterlagen verfügbar bei: **
	Artikelnummer***	Artikelbezeichnung: Holzspalter HL730	Marke****
GB	EU Declaration of Conformity Translation of the original Declaration of Conformity		The object of the declaration described here fulfils the regulations of the directive 2011/65/EU of the European Parliament and Council from 8th June 2011, on the restriction of the use of certain hazardous substances in electrical and electronic equipment. *
	We declare under our sole responsibility that the product described here complies with the applicable directives and standards.		Technical documentation available at: **
	Item number***	Item designation: Log splitter HL730	Brand****
FR	Déclaration UE de conformité Traduction de la déclaration de conformité originale		L'appareil décrit ci-dessus dans la déclaration est conforme aux réglementations de la directive 2011/65/UE du Parlement Européen et du Conseil du 8 juin 2011 visant à limiter l'utilisation de substances dangereuses dans la fabrication des appareils électriques et électroniques. * Dossier technique auprès de: **
	Nous déclarons, sous notre propre responsabilité, que le produit décrit ici est conforme aux directives et normes en vigueur.		
	Référence ***	Désignation de l'article: Fendeur de bûches HL730	Marque ****
IT	Dichiarazione di conformità UE Traduzione della dichiarazione di conformità originale		L'oggetto della dichiarazione, qui descritto, soddisfa le disposizioni della Direttiva 2011/65/UE del Parlamento Europeo e del Consiglio dell'8 giugno 2011, sulla restrizione nell'utilizzo di determinate sostanze pericolose negli apparecchi elettrici ed elettronici. *
	Dichiariamo sotto la nostra esclusiva responsabilità che il prodotto qui descritto è conforme alle direttive e alle norme vigenti.		Documentazione tecnica disponibile presso: **
	Gaminio numeris ***	Nome articolo: Spaccalegna HL730	Marchio ****
NL	EU-conformiteitsverklaring Vertaling van de originele conformiteitsverklaring		Het hier beschreven onderwerp van deze verklaring voldoet aan de voorschriften van richtlijn 2011/65/EU van het Europees Parlement en de Raad van 8 juni 2011 omtrent de beperking van het gebruik van bepaalde gevaarlijke stoffen in elektrische en elektronische apparaten. *
	Wij verklaren onder eigen verantwoordelijkheid dat het hier beschreven product voldoet aan de geldende richtlijnen en normen.		Technische documentatie verkrijgbaar bij: **
	Artikelnummer ***	Artikelnam: Houtspijlter HL730	Merk ****
ES	Declaración de conformidad UE Traducción de la Declaración de conformidad original		El objeto de la declaración aquí descrito cumple las disposiciones de la Directiva 2011/65/UE del Parlamento Europeo y el Consejo del 8 de junio de 2011 sobre restricciones a la utilización de determinadas sustancias peligrosas en aparatos eléctricos y electrónicos. *
	Declaramos, bajo nuestra exclusiva responsabilidad, que el producto aquí descrito cumple las directivas y normas aplicables.		Documentación técnica disponible en: **
	Núm. de artículo***	Denominación del artículo: Cortador de madera HL730	Marca****
PT	Declaração de conformidade UE Tradução da declaração de conformidade original		O objeto da declaração aqui descrito cumpre com as normas da Diretiva 2011/65/UE do Parlamento Europeu e do Conselho de 8 de junho de 2011 relativamente à restrição da utilização de determinadas substâncias perigosas em equipamentos elétricos e eletrónicos. *
	Declaramos, à nossa exclusiva responsabilidade, que o produto aqui descrito está em conformidade com as diretivas e normas aplicáveis.		Documentos técnicos disponíveis junto de: **
	Número de artigo***	Designação do artigo: Fenedeira HL730	Marca****
CZ	EU prohlášení o shodě Překlad originálního prohlášení o shodě		Zde popsaný předmět prohlášení splňuje předpisy směrnice 2011/65/EU Evropského parlamentu a Rady ze dne 8. června 2011 pro omezení používání určitých nebezpečných látek v elektrických a elektronických zařízeních. *
	Prohlašujeme na svou výlučnou odpovědnost, že zde popsaný výrobek odpovídá platným směrnicím a normám.		Technické podklady k dispozici u: **
	Číslo výrobku***	Název výrobku: Štípač dřeva HL730	Značka****
SK	EU vyhlásenie o zhode Preklad originálneho vyhlásenia o zhode		Tu opísaný predmet vyhlásenia je v súlade s predpismi smernice Európskeho parlamentu a Rady 2011/65/EÚ z 8. júna 2011 o obmedzení používania určitých nebezpečných látok v elektrických a elektronických zariadeniach. *
	Na vlastnú zodpovednosť vyhlasujeme, že tu popísaný výrobok je v súlade s platnými smernicami a normami.		Technické podklady sú k dispozícii na: **
	Číslo výrobku ***	Označenie výrobku: Štiepačka dreva HL730	Značka ****
HU	EU megfeleléségi nyilatkozat Az eredeti megfeleléségi nyilatkozat fordítása		A nyilatkozat itt megnevezett tárgya teljesíti az Európai Parlament és Tanács 2011. június 8-i, egyes veszélyes anyagok elektromos és elektronikus berendezésekben való alkalmazásának korlátozásáról szóló 2011/65/EU irányelvének előírásait. *
	Saját kizárólagos felelősségünkre kijelentjük, hogy az itt ismertetett termék megfelel az érvényes irányelveknek és szabványoknak.		A műszaki dokumentáció elérhető: **
	Cikkszám ***	Termék megnevezése: Fahasító HL730	Márka ****

PL	Deklaracja zgodności UE Tłumaczenie oryginalnej deklaracji zgodności		Wymieniony powyżej przedmiot niniejszej deklaracji jest zgodny z wymogami dyrektywy 2011/65/UE Parlamentu Europejskiego i Rady z 8 czerwca 2011 r. w sprawie ograniczenia stosowania niektórych niebezpiecznych substancji w sprzęcie elektrycznym i elektronicznym. *
	Oświadczamy na własną odpowiedzialność, że opisany tutaj produkt jest zgodny z obowiązującymi dyrektywami i normami.		Dokumentacja techniczna dostępna na stronie: **
Numer artykułu ***		Nazwa artykułu: Luparka do drewna HL730	Marka ****
HR	EU izjava o skladnosti Prijevod originalne izjave o skladnosti		Ovdje opisani predmet Izjave ispunjava propise Direktive 2011/65/EU Evropskog parlamenta i Vijeća od 8. lipnja 2011. o ograničenju uporabe određenih opasnih tvari u električnoj i elektroničkoj opremi. *
	Na svoju odgovornost izjavljujemo da je ovdje opisan proizvod usklađen s važećim direktivama i normama.		Tehnička dokumentacija dostupna je na: **
Broj artikla***		Naziv artikla: Cjepač drva HL730	Marka****
SI	EU izjava o skladnosti Prevod originalne izjave o skladnosti		Tukaj opisani predmet izjave izpolnjuje predpise Direktive 2011/65/EU Evropskega parlamenta in Sveta z dne 8. junij 2011 za omejevanje uporabe določenih nevarnih snovi v električnih in elektronskih napravah. *
	S polno odgovornostjo izjavljamo, da je tukaj opisani izdelek v skladu z veljavnimi smernicami in standardi.		Tehnični dokumenti so na voljo pri: **
Številka izdelka ***		Opis izdelka: Cepilnik drv HL730	Znamka ****
EE	EL vastavusdeklaratsioon Vastavusdeklaratsiooni originaali tõlge		Deklaratsiooni objektiks olev siin kirjeldatud ese vastab Euroopa Parlamendi ja nõukogu direktiivile 2011/65/EU kuupäeva 8. juuni 2011 teatud ohtlike ainete kasutamispirangu kohta elektri- ja elektroonikaseadmetes. *
	Me deklareerime ainuiskuliselt vastutades, et siin kirjeldatud toode ühtib esitatud direktiivide ja normidega.		Tehnilised dokumendid on saadaval: **
Artiklinumber ***		Art nimetus: Puulõhkuja HL730	Kaubamärk ****
LT	EB atitikties deklaracija Atitikties deklaracijos originalo vertimas		Čia aprašytas deklaracijos objektas atitinka 2011 m. birželio 8 d. Europos Parlamento ir Tarybos direktyvos 2011/65/ES dėl tam tikrų pavojingų medžiagų naudojimo elektros ir elektroninėje įrangoje apribojimo reikalavimus. *
	Prisiimdami išskirtinę atsakomybę deklaruojame, kad čia aprašytas gaminytis atitinka galiojančias direktyvas ir standartus.		Techinius dokumentus galima gauti iš: **
Gaminio numeris ***		Gaminio pavadinimas: Medienos skaldytuvas HL730	Prekės ženklas ****
LV	ES atbilstības deklarācija Orīginālās atbilstības deklarācijas tulkojums		Šeit aprakstītais deklarācijas priekšmets atbilst Eiropas Parlamenta un Eiropas Padomes 2011. gada 8. jūnija Direktīvas 2011/65/ES noteikumiem par noteiktu bīstamo vielu izmantošanas ierobežošanu elektriskajās un elektroniskajās ierīcēs. *
	Mēs, uzņemoties pilnu atbildību, paziņojam, ka šeit aprakstītais ražojums atbilst spēkā esošajām direktīvām un standartiem.		Tehnisķā lieta ir pieejama pie: **
Preces numurs ***		Preces apzīmējums: Malkas skaldītājs HL730	Prečzīme ****
SE	EU-försäkran om överensstämmelse Översättning från försäkran om överensstämmelse i original		Föremålet för försäkran som beskrivs här överensstämmer med bestämmelserna i Europaparlamentets och rådets direktiv 2011/65/EU av den 8 juni 2011 om begränsning av användningen av vissa farliga ämnen i elektriska och elektroniska produkter. *
	Vi förklarar under eget ansvar att produkten som beskrivs här överensstämmer med gällande riktlinjer och standarder.		Teknisk dokumentation tillgänglig hos: **
Artikelnummer ***		Artikelbeteckning: Vedklyv HL730	Märke ****
FI	EU-vaatimustenmukaisuusvakuutus Alkuperäisen vaatimustenmukaisuusvakuutuksen käännös		Tässä kuvattu vakuutuksen kohde täyttää tiettyjen vaarallisten aineiden käytön rajoittamisesta sähkö- ja elektroniikkalaitteissa 8. kesäkuuta 2011 annetun Euroopan parlamentin ja neuvoston direktiivin 2011/65/EU määräykset. *
	Vakuutamme omalla vastuullamme, että tässä kuvattu tuote täyttää voimassa olevien direktiivien ja standardien määräykset.		Tekniset asiakirjat saatavana: **
Tuotenumro ***		Tuotenimike: Halkaisukone HL730	Merkki ****
DK	EU-overensstemmelseserklæring Oversættelse af den originale overensstemmelseserklæring		Genstanden for den her beskrevne erklæring overholder bestemmelserne i Europa-Parlamentets og Rådets direktiv 2011/65/EU af 8. juni 2011 vedr. begrænsning af brugen af visse farlige stoffer i elektrisk og elektronisk udstyr. *
	Vi erklærer under eget ansvar, at det her beskrevne produkt overholder de gældende direktiver og standarder.		Tekniske dokumenter findes på: **
Artikelnummer ***		Art.-betegnelse: Træspalter HL730	Mærke ****
NO	EU-samsvarserklæring Oversettelse av den opprinnelige samsvarserklæringen		Gjenstand for erklæringen beskrevet her oppfyller forskriftene til direktiv 2011/65/EU fra Europa-Parlamentet og Rådet av 8. juni 2011 om begrensning av bruken av bestemte farlige stoffer i elektronikk og elektronisk utstyr. *
	Vi erklærer med eansvar at produktet som er beskrevet her er i samsvar med gjeldende direktiver og standarder.		Tekniske dokumenter tilgjengelig hos: **
Artikelnummer ***		Art.betegnelse: Vedkløyver HL730	Merke ****

BG	ЕС Декларация за съответствие Превод на оригиналната декларация на съответствие		Описаният предмет в декларацията отговаря на разпоредбите на Директива 2011/65/ЕС на Европейския парламент и на Съвета от 8 юни 2011 г. относно ограничението на употребата на определени опасни вещества в електрическото и електронното оборудване. *
	Ние декларираме на своя отговорност, че описаният тук продукт отговаря на приложимите директиви и стандарти.		Техническата документация се предоставя от: **
Каталожен номер ***		Обозначение на артикула: Машина за цепене на дърва HL730	Марка ****
GR	Δήλωση συμμόρφωσης ΕΕ Μετάφραση από το πρωτότυπο της δήλωσης συμμόρφωσης		Το αντικείμενο της παρούσας δήλωσης, το οποίο περιγράφεται εδώ, εκπληρώνει τις διατάξεις της Οδηγίας 2011/65/ΕΕ του Ευρωπαϊκού Κοινοβουλίου και του Συμβουλίου της 8ης Ιουνίου 2011 σχετικά με τον περιορισμό της χρήσης ορισμένων επικινδύνων ουσιών σε ηλεκτρικό και ηλεκτρονικό εξοπλισμό. *
	Δηλώνουμε με αποκλειστική μας ευθύνη ότι το προϊόν που περιγράφεται στο παρόν βρίσκεται σε συμμόρφωση με τις ισχύουσες Οδηγίες και Πρότυπα.		Ο τεχνικός φάκελος είναι διαθέσιμος στη θέση: **
Αριθμός είδους ***		Όνομασία προϊόντος: Σχίστης ξύλου HL730	Μάρκα ****
RO	Declarație de conformitate UE Traducere a declarației de conformitate originale		Obiectul declarației descris aici îndeplinește prescripțiile directivei 2011/65/UE a Parlamentului European și a Consiliului din 8 Iunie 2011 asupra limitării utilizării anumitor substanțe periculoase în aparatele electrice și electronice. *
	Declaram pe proprie răspundere că produsul descris aici coincide cu directivele și normele în vigoare.		Documentație tehnică disponibilă la: **
Număr articol ***		Denumirea articolului: Mașină de despicat lemne HL730	Marca ****
RS	EU izjava o usaglašenosti Prevod originalne izjave o usklađenosti		Ovde opisani predmet ove izjave ispunjava odredbe Direktive 2011/65/EU Evropskog parlamenta i Saveta od 8. juna 2011. godine o ograničenju upotrebe određenih opasnih materija u električnoj i elektronskoj opremi. *
	Izjavljujemo na našu isključivu odgovornost da je ovde opisani proizvod usklađen sa primenljivim smernicama i standardima.		Tehnička dokumentacija dostupna kod: **
Broj artikla ***		Oznaka proizvoda: Mašina za cepanje drva HL730	Brend ****
TR	AB uygunluk beyanı Orijinal uygunluk beyanının çevirisi		İşbu uygunluk beyanının düzenlendiği burada adı geçen ürün, Avrupa Parlamentosu'nun ve 8 Haziran 2011 tarihli Konsey'in elektrik ve elektronik cihazlarda belirli tehlikeli maddelerin sınırlandırılmasına ilişkin 2011/65/AT sayılı direktifini yerine getirmektedir. *
	Burada açıklanan ürünün geçerli yönetmeliklere ve standartlara uygun olduğunu tamamen kendi sorumluluğumuz altında beyan ediyoruz.		Teknik belgeler şurada mevcuttur: **
Ürün numarası ***		Ürün Tanım: Odun yarıcı HL730	Marka ****
***		5905309901 / 5905309902 / 5905309904 / 5805302986	**** SCHEPPACH

** :
David Rümpelein
Günzburger Str. 69
D-89335 Ichenhausen

i.V. Andreas Pöcher /
Head of Project Management

i.V. Simon Schunk /
Division Manager Product Center

Ichenhausen, 11.12.2025

- 2011/65/EU*
- 2014/30/EU
- 2014/29/EU
- 2014/35/EU
- 2004/22/EG
- 2014/68/EU
- 89/686/EWG_96/58/EG
- 90/396/EWG
- 2023/826/EU

- 2006/42/EG
 - Annex IV
- Notified Body:**
- Notified Body No.:**
- Certificate No.:**

- 2000/14/EG_2005/88/EG
- Noise:
measured L_{WA} =
guaranteed L_{WA} =
- Annex V
 - Annex VI
- Notified Body:**
- Notified Body No.:**

- 2016/1628/EU

Emission No.:

EN 609-1:2017;EN 60204-1:2018; EN IEC 55014-1:2021; EN IEC 55014-2:2021; EN IEC 61000-3-2:2019+A1:2021; EN IEC 61000-3-11:2019

Garantie DE

Offensichtliche Mängel sind innerhalb von 8 Tagen nach Erhalt der Ware anzuzeigen, andernfalls verliert der Käufer sämtliche Ansprüche wegen solcher Mängel. Wir leisten Garantie für unsere Maschinen bei richtiger Behandlung auf die Dauer der gesetzlichen Gewährleistungsfrist ab Übergabe in der Weise, dass wir jedes Maschinenteil, dass innerhalb dieser Zeit nachweisbar in Folge Material- oder Fertigungsfehler unbrauchbar werden sollte, kostenlos ersetzen. Für Teile, die wir nicht selbst herstellen, leisten wir nur insoweit Gewähr, als uns Gewährleistungsansprüche gegen die Vorlieferanten zustehen. Die Kosten für das Einsetzen der neuen Teile trägt der Käufer. Wandlungs- und Minderungsansprüche und sonstige Schadensersatzansprüche sind ausgeschlossen.

Warranty GB

Apparent defects must be notified within 8 days from the receipt of the goods. Otherwise, the buyer loses its rights of claim due to such defects are invalidated. We guarantee for our machines in case of proper treatment for the time of the statutory warranty period from delivery in such a way that we replace any machine part free of charge which provably becomes unusable due to faulty material or defects of fabrication within such period of time. With respect to parts not manufactured by us we only warrant insofar as we are entitled to warranty claims against the upstream suppliers. The costs for the installation of the new parts shall be borne by the buyer. The cancellation of sale or the reduction of purchase price as well as any other claims for damages shall be excluded.

Garantie FR

Les défauts visibles doivent être signalés au plus tard 8 jours après la réception de la marchandise, sans quoi l'acheteur perd tout droit au dédommagement. Nous garantissons nos machines, dans la mesure où elles sont utilisées de façon conforme, pendant la durée légale de garantie à compter de la réception, sachant que nous remplaçons gratuitement toute pièce de la machine devenue inutilisable du fait d'un défaut de matière ou d'usinage durant cette période. Toutes les pièces que nous ne fabriquons pas nous-mêmes ne sont garanties que si nous avons la possibilité d'un recours en garantie auprès des fournisseurs respectifs. Les frais de main d'œuvre occasionnés par le remplacement des pièces sont à la charge de l'acquéreur. Tous droits à réhabilitation et toutes prétentions à une remise ainsi que tous autres droits à dommages et intérêts sont exclus

Garanzia IT

Vizi evidenti vanno segnalati entro 8 giorni dalla ricezione della merce, altrimenti decadono tutti i diritti dell'acquirente inerenti a vizi del genere. Appurato un impiego corretto da parte dell'acquirente, garantiamo per le nostre macchine per tutto il periodo legale di garanzia a decorrere dalla consegna in maniera tale che sostituiamo gratuitamente qualsiasi componente che entro tale periodo presenti dei vizi di materiale o di fabbricazione tali da renderlo inutilizzabile. Per componenti non fabbricati da noi garantiamo solo nella misura nella quale noi stessi possiamo rivendicare diritti a garanzia nei confronti dei nostri fornitori. Le spese per il montaggio dei componenti nuovi sono a carico dell'acquirente. Sono escluse pretese di risoluzione per vizi, di riduzione o ulteriori pretese di risarcimento danni.

Garantie NL

Zichtbare gebreken moeten binnen de 8 dagen na ontvangst van de goederen worden gemeld, zo niet verliest de verkoper elke aanspraak op grond van deze gebreken. Onze machines worden geleverd met een garantie voor de duur van de wettelijke garantietermijn. Deze termijn gaat in vanaf het moment dat de koper de machine ontvangt. De garantie houdt in dat wij elk onderdeel van de machine dat binnen de garantietermijn aantoonbaar onbruikbaar wordt als gevolg van materiaal- of productiefouten, kosteloos vervangen. De garantie vervalt echter bij verkeerd gebruik of verkeerde behandeling van de machine. Voor onderdelen die wij niet zelf produceren, geven wij enkel de garantie die wij zelf krijgen van de oorspronkelijke leverancier. De kosten voor de montage van nieuwe onderdelen vallen ten laste van de koper. Eisen tot het aanbrengen van veranderingen of het toestaan van een korting en overige schadeloosstellingsclaims zijn uitgesloten.

Garantía ES

Los defectos evidentes deberán ser notificados dentro de 8 días después de haber recibido la mercancía, de lo contrario el comprador pierde todos los derechos sobre tales defectos. Garantizamos nuestras máquinas en caso de manipulación correcta durante el plazo de garantía legal a partir de la entrega. Sustituiremos gratuitamente toda pieza de la máquina que dentro de este plazo se torne inútil a causa de fallas de material o de fabricación. Las piezas que no son fabricadas por nosotros mismos serán garantizadas hasta el punto que nos corresponda garantía del suministrador anterior. Los costes por la colocación de piezas nuevas recaen sobre el comprador. Están excluidos derechos por modificaciones, aminoraciones y otros derechos de indemnización por daños y perjuicios.

Garantia PT

Para este aparelho concedemos garantia de 24 meses. A garantia cobre exclusivamente defeitos de material ou de fabricação. Peças avariadas são substituídas gratuitamente. cabe ao cliente efetuar a substituição. Assumimos a garantia unicamente de peças genuínas. Não há direito à garantia no caso de: peças de desgaste, danos de transporte, danos causados pelo manejo indevido ou pela desatenção as instruções de serviço, falhas da instalação elétrica por inobservância das normas relativas à electricidade. Além disso, a garantia só poderá ser reivindicada para aparelhos que não tenham sido consertados por terceiros. O cartão de garantia só vale em conexão com a fatura.

Garantie DE

Offensichtliche Mängel sind innerhalb von 8 Tagen nach Erhalt der Ware anzuzeigen, andernfalls verliert der Käufer sämtliche Ansprüche wegen solcher Mängel. Wir leisten Garantie für unsere Maschinen bei richtiger Behandlung auf die Dauer der gesetzlichen Gewährleistungsfrist ab Übergabe in der Weise, dass wir jedes Maschinenteil, das innerhalb dieser Zeit nachweisbar in Folge Material- oder Fertigungsfehler unbrauchbar werden sollte, kostenlos ersetzen. Für Teile, die wir nicht selbst herstellen, leisten wir nur insoweit Gewähr, als uns Gewährleistungsansprüche gegen die Vorlieferanten zustehen. Die Kosten für das Einsetzen der neuen Teile trägt der Käufer. Wandlungs- und Minderungsansprüche und sonstige Schadensersatzansprüche sind ausgeschlossen.

Warranty GB

Apparent defects must be notified within 8 days from the receipt of the goods. Otherwise, the buyer's rights of claim due to such defects are invalidated. We guarantee for our machines in case of proper treatment for the time of the statutory warranty period from delivery in such a way that we replace any machine part free of charge which provably becomes unusable due to faulty material or defects of fabrication within such period of time. With respect to parts not manufactured by us we only warrant insofar as we are entitled to warranty claims against the upstream suppliers. The costs for the installation of the new parts shall be borne by the buyer. The cancellation of sale or the reduction of purchase price as well as any other claims for damages shall be excluded.

Záruka CZ

Viditelné vady jsou poukazatelné během 8 dní od obdržení zboží, jinak ztrácí zákazník všechny nároky týkající se takovýchto vad. Poskytujeme záruku na naše stroje, s kterými je správně zacházeno, na dobu zákonně záruční lhůty začínající od doručení tak, že bezplatně vyměníme každou část stroje, která se během této doby může stát prokazatelně nepoužitelnou následkem materiálové či výrobní vady. Na díly, které sami neopravujeme, poskytujeme záruku pouze v rozsahu, v němž nám přísluší nárok na záruční plnění vůči subdodavatelé. Náklady na instalaci nového dílu nese zákazník. Nárok na výměnu zboží, na slevu a jiné nároky na odškodnění jsou vyloučené.

Záruka SK

Zrejme vady musia byť predstavené v priebehu 8 dní po obdržaní tovaru, ináč zákazník stratí všetky nároky týkajúce sa takejto vady. Ponúkame záruku na naše aparáty, ktoré sú správne používané počas zákonného termínu záruky tak, že bezplatne vymeníme každú časť aparátu, ktorá sa v priebehu tohto času môže stať dokázateľne nefunkčnou dôsledkom materiálnej či výrobné vady. Na časti ktoré sami nevyrobíme, poskytujeme záruku iba v rozsahu, v ktorom nám prísluší nárok na záručné plnenie k subdodávateľovi. Za trovy týkajúce sa inštalácie novej súčiastky je zodpovedný zákazník. Nárok na výmenu tovaru, na zľavu a iné nároky na nahradenie škody sú vylúčené.

Szavatosság HU

A nyilvánvaló hibákat ki kell jelenteni számtalolt 8 napon belül az áruk, különben a vevő elveszti minden igényt az ilyen hibák. Kínálunk garanciát a gépeinket a megfelelő kezelés időtartamának hallgatólágos garancia a szállítás időpontját oly módon, hogy cserélje ki minden egyes részre ezen idő észlelhető a sorban anyag-vagy gyártási legyen hiábavaló, ingeny. Az alkatrészeket, hogy nem termel magunkat, hogy csak olyan garanciát, hiszen jogosultak jótállási igények beszállítókkal szemben. A költségk beillesztése az új részek a vevőnek. Átalakítása és csökkentése követelések és egyéb kárterítési igények ki vannak zárva.

Gwarancja PL

Wszelkie uszkodzenia muszają być zgłaszane w przeciagu 8 dni od daty otrzymania towaru, w przeciwnym wypadku, prawo do reklamacji wygasa. Gwarantujemy, że w czasie trwania gwarancji wymienimy wszelkie części maszyny, które okazały się niesprawne na skutek wad materiału z jakiego zostały wykonane lub błędów w produkcji bez dodatkowych opłat pod warunkiem, że maszyna będzie obsługiwana zgodnie z zaleceniami. W odniesieniu do części nie produkowanych przez nas, gwarancja obowiazuje tylko w przypadku naszych dostawców. Koszty instalacji nowych części są ponoszone przez klienta. Odszkodowania wynikłe z uszkodzeń maszyny oraz redukcje ceny zakupu maszyny w ramach reklamacji nie będą rozpatrywane.

Garancija HR

Vidljive štete se moraju prijaviti u roku od 8 dana od primitka robe U suprotnom slučaju kupac gubi pravo na reklamaciju. Mi jamčimo za naše strojeve u slučaju ispravnog postupanja tijekom perioda zakonskog jamstva tako što zamijenujemo besplatno bilo koji dio stroja koji dokazano postane neupotrebljiv uslijed neispravnog materijala ili grešaka u proizvodnji u tom vremenskom periodu Za dijelove koje mi nismo proizveli jamčimo samo ukoliko imamo pravo na reklamaciju prema dobavljačima Troškove za ugradnju novih dijelova snosi kupac Molbe za smanjenjem cijene kao i sve druge reklamacije zbog šteta su isključene.

Garancija SI

Očitne pomanjkljivosti je potrebno naznaniti 8 dni po prejemu blaga, v nasprotnem primeru izgubi kupec vse pravice do garancije zaradi takšnih pomanjkljivosti. Za naše naprave dajemo garancijo ob pravilni uporabi za čas zakonsko določenega roka garancije od prodaje in sicer na takšen način, da vsak del naprave brezplačno nadomestimo, za katerega bi se v tem roku izkazalo, da je zaradi slabega materiala ali slabe izdelave neuporaben. Za dele, ki jih sami ne izdelujemo, jamčimo samo toliko, kolikor zahteva garancija drugih podjetij. Stroški za vstavljanje novih delov nosi kupec. Zahteve za spreminjanje in zmanjšanje ter ostale zahteve za nadomestilo škode so izključene.

Garantie DE

Offensichtliche Mängel sind innerhalb von 8 Tagen nach Erhalt der Ware anzuzeigen, andernfalls verliert der Käufer sämtliche Ansprüche wegen solcher Mängel. Wir leisten Garantie für unsere Maschinen bei richtiger Behandlung auf die Dauer der gesetzlichen Gewährleistungsfrist ab Übergabe in der Weise, dass wir jedes Maschinenteil, das innerhalb dieser Zeit nachweisbar in Folge Material- oder Fertigungsfehler unbrauchbar werden sollte, kostenlos ersetzen. Für Teile, die wir nicht selbst herstellen, leisten wir nur insoweit Gewähr, als uns Gewährleistungsansprüche gegen die Vorlieferanten zustehen. Die Kosten für das Einsetzen der neuen Teile trägt der Käufer. Wandlungs- und Minderungsansprüche und sonstige Schadensersatzansprüche sind ausgeschlossen.

Warranty GB

Apparent defects must be notified within 8 days from the receipt of the goods. Otherwise, the buyer's rights of claim due to such defects are invalidated. We guarantee for our machines in case of proper treatment for the time of the statutory warranty period from delivery in such a way that we replace any machine part free of charge which provably becomes unusable due to faulty material or defects of fabrication within such period of time. With respect to parts not manufactured by us we only warrant insofar as we are entitled to warranty claims against the upstream suppliers. The costs for the installation of the new parts shall be borne by the buyer. The cancellation of sale or the reduction of purchase price as well as any other claims for damages shall be excluded.

Garantii EE

Ilmselgetest vigadest tuleb teatada 8 päeva jooksul pärast kauba kättesaamist, vastasel juhul kaotab ostja kõik õigused garantiile nimetatud vigade tõttu. Õige käsitlemise korral anname oma masinatele garantii seadusega ettenähtud ajaks alates kauba üleandmisest nii, et vahetame tasuta välja kõik masina osad, mis nimetatud aja jooksul peaks muutuma kasutuskõlbmatuks materjali- või tootmisvea tõttu. Osade eest, mida me ise ei tooda, anname garantii vaid selles osas, mis tarnija on meile garanteerinud. Uute osade paigaldamise kulud kannab ostja. Muutmis- ja amortisatsiooninõuded ning muud kahjutasunõuded välistatakse.

Garantija LV

Acīmredzami defekti ir jāpaziņo 8 dienu laikā no precēs saņemšanas. Pretējā gadījumā pircēja tiesības pieprasīt atbildību par šādiem defektiem ir spēkā neesošas. Mēs dodam garantiju savām iekārtām, ja pircējs pret tām atbilstoši izturas garantijas laikā. Mēs apņemamies bez maksas piegādāt jebkuru rezerves daļu, kas iespējams kļūvusi nelietoājama bojātu materiālu vai ražošanas defektu dēļ šajā laika periodā. Attiecībā uz rezerves daļām, kuras nav mūsu ražotas, mēs garantējam tikai gadījumā, ja mums ir garantija no saviem piegādātājiem. Jauno detaļu uzstādīšanas izmaksas ir jāuzņemas pircējam. Pirkuma atcelšana vai pirkuma cenas samazināšana, kā arī jebkuras citas prasības par bojājumu atbildzināšanu netiek izskatītas.

Garantija LT

Dėl akivaizdžiai matomų defektų turi būti informuota per 8 dienas nuo įrenginio gavimo momento. Kitu atveju pirkėjo teisė reikšti pretenziją dėl šių defektų yra negaliojanti. Savo įrenginiam mes garantuojame įstatymo nustatytą pilną aptarnavimą garantinio laikotarpio metu, jei yra laikomasi gamintojo-vartotojo susitarimo ir mes pažadame nemokamai pakeisti bet kurias mašinos dalis, sugedusias dėl blogos medžiagos ar gamyklinio broko. Mes neatsakome už dalis, pagamintas ne mūsų ir jūsų gautas iš kito tiekėjo. Naujų dalių montavimo kaštai yra pirkėjo atsakomybė. Pirkimo nutraukimas ar pirkimo kainos sumažinimas, kaip ir bet kurios kitos pretenzijos dėl nuostolių nebus patenkinamos.

Garanti SE

Med denna maskin följer en 24 månaders garanti. Garantin täcker endast material- och konstruktionsfel. Defekta delar ersätts utan omkostningar, men kunden står för installationen. Vår garanti täcker endast original-delar. Anspråk på garanti öreligger inte för: garantin täcker ej, transportskador, skador orsakade av felaktig behandling och då skötsel föreskrifter inte beaktats. Vidare kan garantikrav endast ställas för maskiner som inte har reparerats av tredje part.

Takuu FI

Ilmeisistä puutteista tulee ilmoittaa kahdeksan päivän kuluessa tavaran vastaanottamisesta. Muutoin ostaja ei voi vaatia korvausta ko. puutteista. Annamme takuun oikein käsitellyille koneillemme lakisääteiseksi takuujaksiksi tavaran luovutuksesta alkaen siten, että vaihdamme korvauksetta minkä tahansa koneenosan, joka osoittautuu tämän ajan kuluessa käyttökelvottomaksi raaka-aine- tai valmistusvirheestä johtuen. Osille, joita emme valmistane itse, annamme takuun vain mikäli osien toimittaja on antanut niistä takuun meille. Uusien osien asennuskustannukset maksaa ostaja. Purku- ja vähennysvaatimukset ja muut vahingonkorvausvaatimukset eivät tule kysymykseen.

Garanti DK

Åbenlyse fejl og mangler skal anmeldes senest 8 dage efter modtagelsen af varen; ellers mister køberen alle garantikrav i forbindelse med sådanne fejl og mangler. Vi yder garanti på vores maskiner, hvis disse håndteres korrekt, i hele den lovlige garantiperiode fra leveringsdatoen at regne i det omfang, at vi gratis udskifter enhver maskindel, der beviseligt er ubrugelig som følge af materiale- eller produktionsfejl. For dele, som vi ikke selv fremstiller, yder vi kun garanti i det omfang, at vi kan rejse garantikrav over for underleverandørerne. Køberen opbeholder omkostningerne i forbindelse med montering af nye dele. Omstillings- og reduktionskrav samt andre erstatningskrav er udelukket.

Garanti NO

Åpenbare mangler skal meldes innen 8 dager etter at varen er mottatt, ellers taper kunden samtlige krav pga slike mangler. Vi gir garanti for at våre maskiner ved riktig behandling under den rettslige garantitidens varighet, fra overlevering, på den måten at vi erstatter kostnadsfritt hver maskindel, som innen denne tiden påviselig er ubrukelig som følge av material- eller produksjonsfeil. For deler som vi ikke produserer selv, yter vi garanti kun i den utstrekning som garantikrav mot underleverandør tilkommer oss. Kjøperen bærer kostnadene ved montering av nye deler. Endrings- og verditapskrav og øvrige skadeerstatningskrav er utelukkede.

Garantie DE

Offensichtliche Mängel sind innerhalb von 8 Tagen nach Erhalt der Ware anzuzeigen, andernfalls verliert der Käufer sämtliche Ansprüche wegen solcher Mängel. Wir leisten Garantie für unsere Maschinen bei richtiger Behandlung auf die Dauer der gesetzlichen Gewährleistungsfrist ab Übergabe in der Weise, dass wir jedes Maschinenteil, das innerhalb dieser Zeit nachweisbar in Folge Material- oder Fertigungsfehler unbrauchbar werden sollte, kostenlos ersetzen. Für Teile, die wir nicht selbst herstellen, leisten wir nur insoweit Gewähr, als uns Gewährleistungsansprüche gegen die Vorlieferanten zustehen. Die Kosten für das Einsetzen der neuen Teile trägt der Käufer. Wandlungs- und Minderungsansprüche und sonstige Schadensersatzansprüche sind ausgeschlossen.

Warranty GB

Apparent defects must be notified within 8 days from the receipt of the goods. Otherwise, the buyer's rights of claim due to such defects are invalidated. We guarantee for our machines in case of proper treatment for the time of the statutory warranty period from delivery in such a way that we replace any machine part free of charge which provably becomes unusable due to faulty material or defects of fabrication within such period of time. With respect to parts not manufactured by us we only warrant insofar as we are entitled to warranty claims against the upstream suppliers. The costs for the installation of the new parts shall be borne by the buyer. The cancellation of sale or the reduction of purchase price as well as any other claims for damages shall be excluded.

гаранция BG

Очевидни недостатъци трябва да бъдат докладвани в рамките на 8 дни от получаването на стоки, в противен случай купувачът губи всякакви претенции за такива дефекти. Предлагаме гаранция на нашите машини с правилното лечение на срока на действие на косвена гаранция от датата на доставка по такъв начин, че ние замени всяка част в рамките на това време открива в един ред в материала или изработката трябва да бъде безполезно, безплатно. За части, които ние не се произвеждат, ние правим само като гаранция, като имаме право на гаранционни иски срещу доставчици. Разходите за вмъкване на нови части на купувача. Преобразуване и намаляване вземания и други искивете за обезщетения, са изключени.

Garancija RS

Očigledni nedostaci se moraju prijaviti u roku od 8 dana nakon prijema robe, u suprotnom kupac gubi sva prava u pogledu takvih nedostataka. Za naše mašine dajemo garanciju tokom trajanja zakonskog garantnog roka od datuma primopredaje, pod uslovom da se sa njima pravilno rukuje, na taj način besplatno vršimo zamenu svakog dela mašine koji tokom tog perioda postane neupotrebljiv usled greške u materijalu ili proizvodnji. Za delove koje ne proizvodimo sami, dajemo garanciju samo u okviru ostvarivanja garantnih prava koja dobijamo od poddovavljača. Troškove za ugradnju novih delova snosi kupac. Pravo na zamenu i umanjenje i drugi zahtevi za nadoknadu štete su isključeni.

Garantie RO

Defecte evidente trebuie să fie raportate în termen de 8 zile de la primirea de bunuri, altfel cumpărătorul pierde toate cererile pentru astfel de defecte. Oferim o garanție de pe mașinile noastre cu un tratament adecvat pe durata unei garanții implicite de la data de livrare în așa fel încât vom înlocui fiecare parte în acel moment detectabil într-un rând în material sau manoperă ar fi inutil, gratuit. Pentru părțile care nu ne produc, vom face doar o astfel de garanție, așa cum avem dreptul la pretenții de garanție împotriva furnizorilor. Costurile pentru introducerea de piese noi la cumpărător. Conversie și reducerea creanțe și alte cererile de despăgubire sunt excluse.

εγγύηση GR

Εμφανών ελαττωμάτων που πρέπει να κοινοποιούνται εντός 8 ημερών από την παραλαβή των εμπορευμάτων. Διαφορετικά, τα δικαιώματα buyeris της αξίωσης λόγω τέτοιων ελαττωμάτων ακυρωθεί. Εγγυόμαστε για τις μηχανές μας σε περίπτωση κατάλληλη θεραπεία για το χρόνο της εκ του νόμου περιόδου εγγύησης από την παράδοση με τέτοιο τρόπο ώστε να αντικαταστήσει οποιοδήποτε μέρος δωρεάν μηχανή που αποδεδειγμένα θα αχρηστευτεί λόγω ελαττωματικού υλικού ή ελαττώματα της κατασκευής μέσα σε τέτοια χρονική περίοδο. Όσον αφορά τα τμήματα που δεν έχουν κατασκευαστεί από εμάς έχουμε μόνο εγγυάται εφόσον έχουμε το δικαίωμα να τις αξιώσεις εγγύησης έναντι των προμηθευτών. Τα έξοδα για την εγκατάσταση των νέων τμημάτων θα πρέπει να βαρύνουν τον αγοραστή. Πρέπει να αποκλείεται η ακύρωση της πώλησης ή η μείωση της τιμής αγοράς, καθώς και οποιοσδήποτε άλλες αξιώσεις για αποζημίωση. Η λεπίδα πριονιού είναι αναλώσιμο είδος και εξαιρούνται ρητά από καμία εγγύηση.

Garanti TR

Aparçik kusurları malların alınmasından 8 gün içinde bildirilmesi gerekir, aksi takdirde alıcı bu kusurları için tüm talepler kaybeder. Biz ücretsiz, yararsız olmalıdır malzeme veya işçilik üst üste saptanabilir bu süre içinde her bir parça takmadan böyle bir şekilde teslim tarihinden itibaren zımni garanti süresine uygun tedavi ile makinelerde bir garanti veriyoruz. Biz tedarikçiler karşı garanti talepleri hakkı olarak kendimizi üretmek değil bu parça için, biz, sadece teminat olun. Alıcıya yeni parçaların yerleştirilmesi için maliyetleri. Dönüşüm ve azaltma iddiaları ve diğer tazminat talepleri dahil değildir.