



RSG309**



Refrigerator

user manual

AjMadison
Your Appliance Authority™

800-570-3355

English

Imagine the possibilities



Thank you for purchasing a Samsung product.
To receive more complete service or accessory parts,
please register your product at or contact

www.samsung.com/register

1-800-SAMSUNG (726-7864)

SAMSUNG

Free Standing Appliance

Safety Information











SAFETY INFORMATION

Before using your new Samsung Side-by-side door Refrigerator, please read this manual thoroughly to ensure that you know how to operate the features and functions that your new appliance offers safely and efficiently.

This appliance is not intended for use by persons (including children) with reduced physical, sensory, or mental capabilities, or those who lack experience and knowledge, unless they have been given supervision or instruction concerning the use of the appliance by a person responsible for their safety.

Because the following instructions cover various models, the characteristics of your refrigerator may differ slightly from the refrigerator described in this manual. If you have any question, contact us at 1-800-SAMSUNG or find help and information online at www.samsung.com.

Important safety symbols and precautions:

	Hazards or unsafe practices that may result in severe personal injury or death.
	Hazards or unsafe practices that may result in minor personal injury or property damage.
	Do NOT attempt.
	Do NOT disassemble.
	Do NOT touch.
	Follow directions carefully.
	Unplug the power plug from the wall socket.
	Make sure the refrigerator is grounded to prevent electric shock.
	Call the contact center for help.
	Note.

These warning signs are here to prevent injury to you and others.

Please follow them carefully.

After reading this section, keep it in a safe place for future reference.

CRITICAL INSTALLATION WARNINGS

-  Do not install the refrigerator in a damp place or place where it may come in contact with water.
- Deteriorated insulation of electrical parts may cause an electric shock or fire.
- Do not place this refrigerator in direct sunlight or expose to the heat from stoves, room heaters or other appliance.
- Do not plug several appliances into the same multiple power strip. The refrigerator should always be plugged into its own individual electrical outlet which has a voltage rating that matches the voltage listed on the refrigerator's rating plate.
- This provides the best performance and also prevents overloading house wiring circuits, which could cause a fire hazard from overheated wires.
- If the wall socket is loose, do not insert the power plug.
- There is a risk of electric shock of fire.
- Do not use a cord that shows cracks or abrasion damage along its length or at either end.
- Do not bend the power cord excessively or place heavy articles on it.
- Never unplug your refrigerator by pulling on the power cord. Always grip plug firmly and pull straight out from the outlet.
- Damage to the cord may cause a short-circuit, fire and/or electric shock.
- Do not use aerosols near the refrigerator.
- Aerosols used near the refrigerator may cause an explosion or fire.
- This refrigerator must be properly installed and located in accordance with the manual before you use it.
- Connect the power plug in the proper position with the cord hanging down.
- If you connect the power plug upside down, the wire can get cut off and cause a fire or electric shock.
- When moving the refrigerator, be careful not to roll



- over or damage the power cord.
- This constitutes a fire hazard.
- Make sure that the power plug is not squashed or damaged by the back of the refrigerator.
- Keep the packing materials out of reach of children.
- There is a risk of death from suffocation if a child puts the packing materials on his or her head.
- The appliance must be positioned so that the plug is accessible after installation.
- You need to remove all the protective plastic film before you initially plug the product in.



- The refrigerator must be safely grounded
- Always make sure that you have grounded the refrigerator before attempting to investigate or repair any part of the appliance. Power leakages can cause severe electric shock.
- Never use gas pipes, telephone lines or other potential lightning attractors as an electrical ground.
- Improper use of the grounding plug can result in a risk of electric shock. If it is necessary to use an extension cord, use only a 3-wire extension cord that has a 3-blade grounding plug and a 3-slot receptacle that will accept the plug on the appliance. The marked rating of the extension cord should be AC115-120 V, 10 A, or more. If a grounding adapter is used, make sure the receptacle box is fully grounded.



- If the power cord is damaged, have it replaced immediately by the manufacturer or its service agent.



CAUTION INSTALLATION CAUTIONS

- Allow sufficient space to install the refrigerator on a flat surface.
- If your refrigerator is not level, the internal cooling system may not work correctly.
- Keep the ventilation space in the appliance enclosure or mounting structure clear of obstruction.
- Allow the appliance to stand for 2 hours after installation.
- We recommend you have this refrigerator installed by a qualified technician or service company.
- Failing to do so may result in an electric shock, fire, explosion, problems with the product, or injury.





SEVERE WARNING SIGNS FOR USING





- Do not insert the power plug with wet hands.
- Do not store articles on the top of the appliance.
- When you open or close the door, the articles may fall and cause personal injury and/or material damage.
- Do not put a container filled with water on the refrigerator.
- If spilled, there is a risk of fire or electric shock.
- Children should be supervised to ensure that they do not play with the appliance.
- Do not let children hang on the door. A serious injury may occur.
- Do not let children go inside the refrigerator. Children could become trapped.
- Do not insert your hands into the bottom area under the appliance.
- Any sharp edges may cause personal injury.
- Do not let children step on a drawer's cover.
- The drawer may break and cause them to slip.
- Do not overfill the refrigerator with food.
- When you open the door, an item may fall out and cause personal injury or material damage.
- Do not touch the inside walls of the freezer or products stored in the freezer with wet hands.
- This may cause frostbite.
- Never put fingers or other objects into the water dispenser hole, ice chute, or ice maker bucket.
- It may cause personal injury or material damage.
- Do not spray flammable gas near the refrigerator.
- There is a risk of explosion or fire.
- Do not store volatile or flammable substances in the refrigerator.
- The storage of benzene, thinner, alcohol, ether, LP gas and other such products may cause explosions.
- Do not store pharmaceuticals products, scientific materials, or temperature sensitive products in the refrigerator.
- Products that require strict temperature controls must not be stored in the refrigerator.
- Do not place or use an electrical appliance inside the refrigerator, unless it is of a type recommended by the manufacturer.
- Do not use mechanical devices or any other means to accelerate the defrosting process, other than those recommended by the manufacturer.
- Do not damage the refrigerant circuit.

-  Do not disassemble or repair the refrigerator by yourself.
- You run risk of causing a fire, malfunction and/or personal injury.
- When the interior or exterior LED lamp has gone out, please contact your service agents.

-  Children should be supervised to ensure that they do not play with the appliance.
- Bottles should be stored tightly together so that they do not fall out.
- This product is intended only for the storage of food in a domestic environment.
- If a gas leak is detected, avoid any naked flames or potential sources of ignition and air the room in which the appliance is standing for several minutes.
- Use only the LED Lamps provided by manufacturer or service agents.

-  If there are burning smells or smoke, pull out power plug immediately and contact your Samsung Electronics service center.
- If you experience difficulty when changing the light, contact a service agent.
- If the product is equipped with LED Lamps, do not disassemble the Lamp Cover and LED Lamp by yourself.
- Please contact your service agents.
- If any dust or water is in refrigerator, pull out the power plug and contact your Samsung Electronics service center.
- Otherwise there is a risk of fire.

 **CAUTION USAGE CAUTIONS**

-  Do not re-freeze frozen foods that have thawed completely. Do not place carbonated or fizzy drinks in the freezer compartment. Do not put bottles or glass containers in the freezer.
- When the contents freeze, the glass may break and cause personal injury.
-  Service warranty and Modification.
- Any changes or modifications performed by a 3rd party on this finished appliance are not covered under Samsung warranty service, nor can Samsung be responsible for safety issues that result from 3rd party modifications.
- Do not block air holes.

- If the air holes are blocked, especially with a plastic bag, the refrigerator can be over cooled. If this cooling period lasts too long, the water filter may break and cause water leakage.
- If the refrigerator is disconnected from the power supply, you should wait for at least five minutes before plugging it back in.
- If you have a long vacation planned or the refrigerator is not to be used for a long period of time, you must empty the refrigerator and pull out the power plug.
- Letting the refrigerator run for a long time without using it can cause the insulation to deteriorate and may cause a fire.
- Wipe excess moisture from the inside and leave the doors open. Otherwise, odor and mold may develop.
- To get the best performance from the product:
- Do not place foods too close to the vents at the rear of the appliance as it can obstruct free air circulation in the refrigerator compartment.
- Wrap food up properly or place it in airtight containers before putting it into the refrigerator.
- Fill the water tank, ice tray, and water cubes only with potable water.

-  If the product is flooded, make sure to contact your nearest service center.
- There is a risk of electric shock or fire.

 **CAUTION CLEANING CAUTIONS**

-  Do not directly spray water on the inside or outside the refrigerator.
- There is a risk of fire or electric shock.

-  Remove any foreign matter or dust from the power plug pins. Do not use a wet or damp cloth when cleaning the plug.
- Otherwise, there is a risk of fire or electric shock.

-  Unplug the refrigerator before cleaning or making repairs.

 **WARNING CRITICAL DISPOSAL WARNINGS**

-  Risk of child entrapment. Before you throw away your old refrigerator or freezer:
- Take off the doors.

- Leave the shelves in place so that children can not easily climb inside.
- Please dispose of the packaging material from this product in an environmentally friendly manner.
- Leave the shelves in place so that children can not easily climb inside. Ensure that none of the pipes on the back of the appliance are damaged prior to disposal.
- When disposing of this refrigerator, remove the door/door seals and door latch so that small children or animals cannot become trapped inside. Children should be supervised to ensure that they do not play with the appliance.
- Cyclopentane is used in the insulation. The gases in the insulation material require a special disposal procedure. Please contact your local authorities in regard to the environmentally safe disposal of this product. Ensure that none of the pipes on the back of the refrigerator are damaged prior to disposal.



contents

SETTING UP YOUR SIDE-BY-SIDE REFRIGERATOR	06
OPERATING YOUR SIDE-BY-SIDE REFRIGERATOR	12
TROUBLESHOOTING	72
WARRANTY	74



setting up your side-by-side refrigerator

GETTING READY TO INSTALL THE REFRIGERATOR

Congratulations on the purchase of your Samsung Side-By-Side Refrigerator. We hope you will enjoy the many state-of-the-art features and efficiencies that this new appliance has to offer.

Selecting the best location for the refrigerator

- Select a location with easy access to a water supply.
- Select a location without direct exposure to sunlight.
- Select a location with level (or nearly level) flooring.
- Select a location with enough space for the refrigerator doors to open easily. See the diagram below.
- Select a location that allows sufficient space to the right, left, back, and top for air circulation. See the diagram below.
- Select a location that allows you to move the refrigerator easily if it needs maintenance or service.

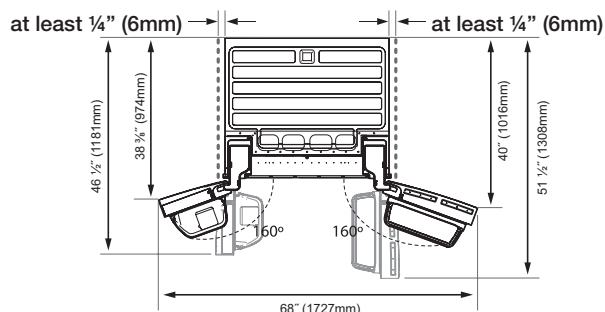
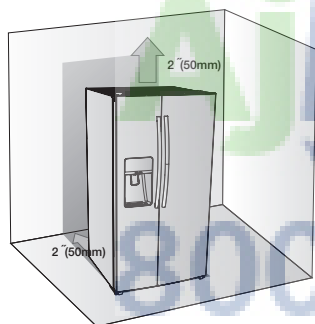

When moving your refrigerator

To prevent floor damage, be sure the front levelling legs are in the up position (above the floor). Refer to 'Levelling the refrigerator' in this manual (page 8).

To protect the finish of your flooring while you are installing the refrigerator, place a large section of the cardboard carton under the refrigerator where you are working.

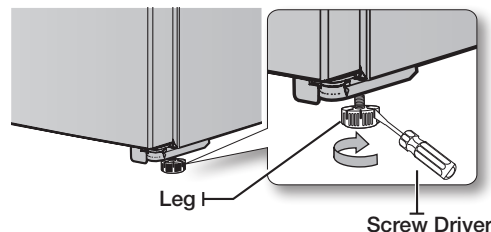

When installing, servicing or cleaning behind the refrigerator, be sure to pull the unit straight out and push back straight in after finishing.

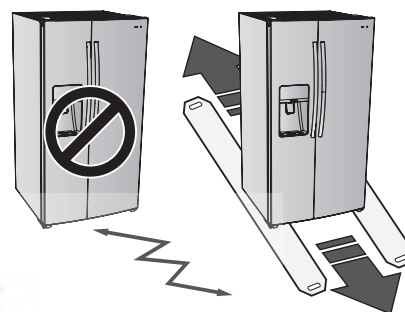

SETTING UP THE REFRIGERATOR

Now that you have your new Refrigerator installed in place, you are ready to set up and enjoy the features and functions of the appliance. By completing the following steps, your Refrigerator should be fully operational. If not, first check the power supply and electricity source or try the troubleshooting section at the back of this user's guide. If you have any further questions, contact your Samsung Electronics service center.

1. Place the Refrigerator in an appropriate location with reasonable clearance between the wall and the Refrigerator. Refer to installation instructions in this manual.
2. Once the Refrigerator is plugged in, make sure the interior light comes on when you open the doors.
3. Set the Temperature control to the coldest temperature and wait for an hour. The Freezer will get slightly chilled and the motor will run smoothly.
4. After powering the Refrigerator, it will take a few hours to reach the appropriate temperature. You can store food and drinks in the Refrigerator after the temperature is sufficiently cool.

SETTING UP THE REFRIGERATOR DOORS

If your entrance won't allow the refrigerator to pass easily through it, you can remove the doors.

Separating the Water Supply Line from the Refrigerator

1. Pull the two water lines (which are in the Fixer) out to the front.

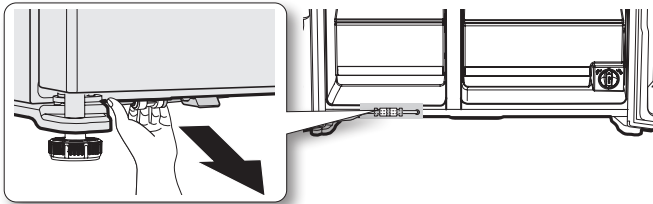

2. Remove two water lines (White one is for water and the other one is for ice) by pressing the coupler 1 and pulling the water line 2 away.

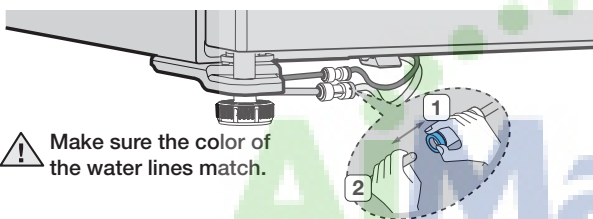

⚠ Make sure the color of the water lines match.

Removing the freezer door

A few things to mention first.

- Make sure that you lift the door straight up so the hinges are not bent or broken.
- Be careful not to pinch the water tubing and wire harness on the door.
- Place doors on a protected surface to prevent scratching or damage.

1. With the Freezer door closed, remove the upper hinge cover 1 using a screwdriver, and then disconnect the wires by gently pulling them apart 2.

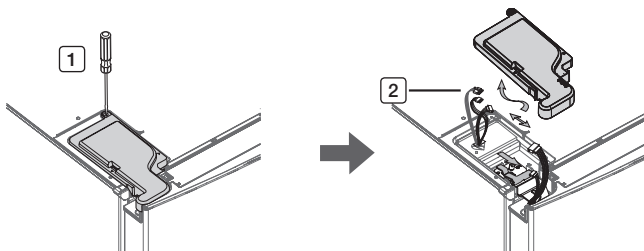

2. Removing the FIXER HINGE, and next take off the upper hinge. Be careful that the door does not fall

on you as you are removing it.

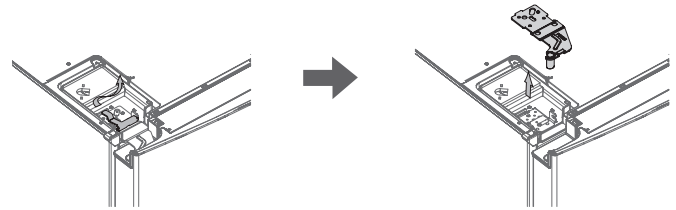

- ⚠ Be sure to keep track of all parts you are removing.

3. Next, remove the door from the lower hinge 3 by carefully lifting the door straight up 4.

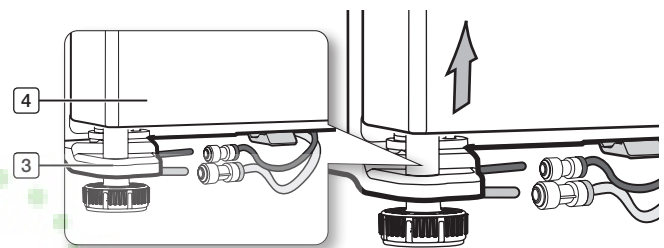

- ⚠ Be careful not to pinch the water tubing and wire harness on the door.

Reattaching the freezer doors

To reattach the freezer doors, replace parts in reverse order

Reattaching the Water Supply Line

1. The Water Line must be fully inserted to the marked line to prevent water leakage from the dispenser.
2. Insert the 2 clips in the install pack and check that each clip holds the line firmly.

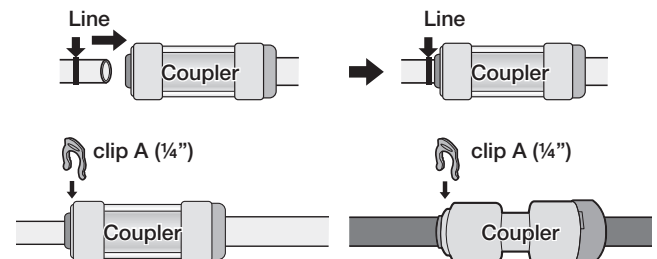

- ✂ Do not cut the water line. Gently separate it from the coupler.

Removing the Fridge Door

1. With the door closed, remove the upper hinge cover **1** using a screwdriver.

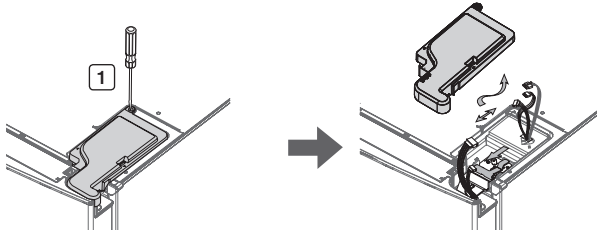

2. Removing the FIXER HINGE, and next take off the upper hinge. Be careful that the door does not fall on you as you are removing it.

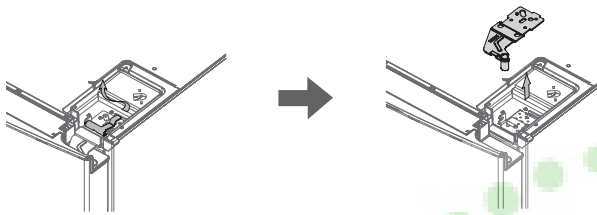

 Be sure to keep track of all parts you are removing.

3. Remove the door from the lower hinge **2** by lifting the door straight up **3**.

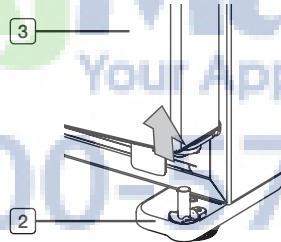

Reattaching the Fridge door

 To reattach the fridge doors, replace parts in reverse order.

LEVELLING THE REFRIGERATOR

Now that the doors are back on the refrigerator, you want to make sure the refrigerator is level so that you can make final adjustments. If the refrigerator is not level, it will not be possible to get the doors perfectly even.

When the Freezer part is lower than the Fridge part.

Insert a flat-blade screwdriver into a slot on the Freezer Leg, then turn it clockwise.

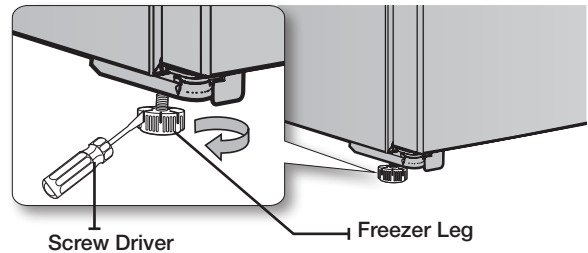

When the Fridge part is lower than the Freezer part.

Insert a flat-blade screwdriver into a slot on the Fridge Leg, then turn it clockwise.

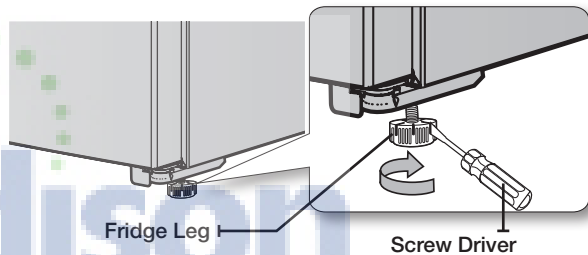

 Refer to the next section for the best way to make very minor adjustments to the doors.

MAKING MINOR ADJUSTMENTS TO THE DOORS

Remember, a level refrigerator is necessary for getting the doors perfectly even. If you need help, review the previous section on levelling the refrigerator.

When the door of the fridge is higher than the freezer

Insert a flat-blade screwdriver into a slot on the freezer leg, then turn it clockwise.

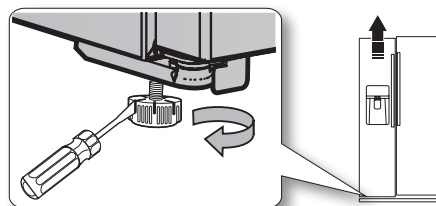

When the door of the freezer is higher than the fridge

Insert a flat-blade screwdriver into a slot on the fridge leg, then turn it clockwise.

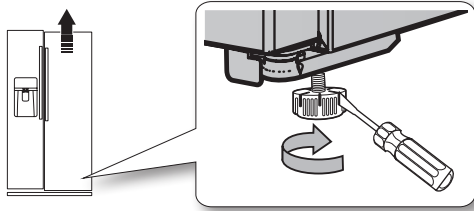

CHECKING THE WATER DISPENSER LINE

A water dispenser is one of the helpful features on your new Samsung Refrigerator. To help promote better health, the Samsung water filter removes unwanted particles from your water. However, it does not sterilize or destroy microorganisms. You may need to purchase a water purifying system to do that.

In order for the ice maker to operate properly, a water pressure of 20~125 psi (pound per square inch) is required. Under normal conditions, a 170 cc (5.75 oz.) paper cup can be filled in 10 seconds.

If the Refrigerator is installed in an area with low water pressure (below 20psi), you can install a booster pump to compensate for the low pressure.

Make sure the water storage tank inside the Refrigerator is properly filled. To do this, press the water dispenser lever until the water runs from the water outlet.

 Water line installation kits are available at extra cost from your dealer. We recommend using a water supply kit that contains copper tubing.

 Check the accessory list below.



Hex wrench



Clip

Connecting to the water supply line

1. First, shut off the main water supply line and turn the ice-maker off.
2. Locate the nearest cold, drinking water line.
3. After connecting the water supply with water filter, turn on water supply and Flush 3 gallons through filter before use (flush approximately 6 minutes).

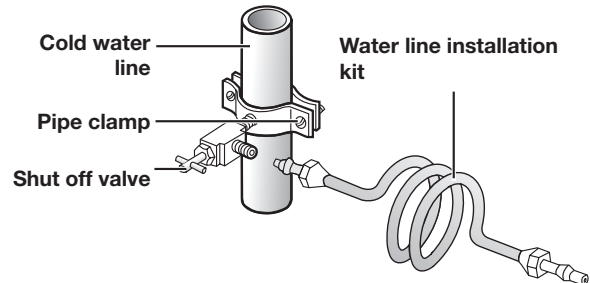

INSTALLING THE WATER LINE

Connecting the water line to the Refrigerator.

There are several items that you need to purchase to complete this connection. You may find these items sold as a kit at your local hardware store.

- | | |
|------------------------|------------------|
| • 1/4" compression nut | • plastic tubing |
| • copper tubing | • ferrule |

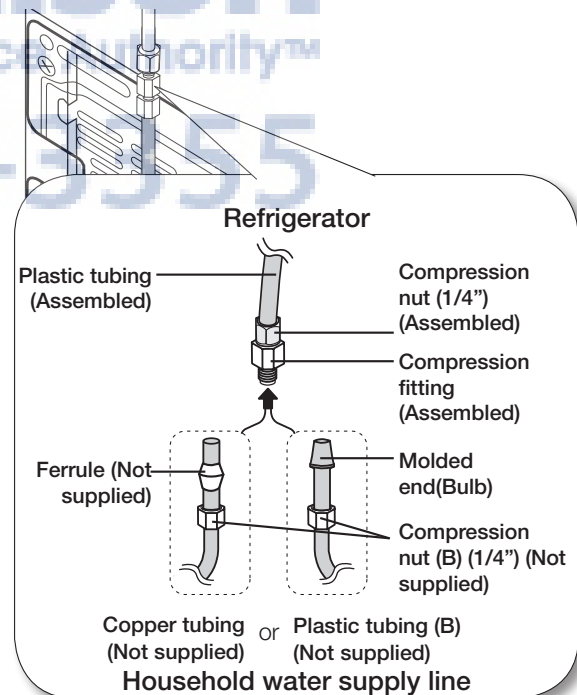

1. Connect the household water line to the assembled compression fitting.
 - If you are using copper tubing, slip the compression nut **(B)** (not included) and ferrule (not included) on copper tubing (not included) as shown.
 - If you are using plastic tubing **(B)**, insert the molded end(Bulb) of the plastic tubing **(B)** into the compression fitting.

 Do not use without the molded end(Bulb) of the plastic tubing **(B)**.

2. Tighten the compression nut **(B)** onto the compression fitting. Do not over-tighten the compression nut **(B)**.
3. Turn water on and check for any leakage.

 Only connect the water line to a drinkable water source.

If you have to repair or disassemble the water line, cut off 1/4" of the plastic tubing to make sure you get a snug, leak-free connection.

BEFORE USING ICEMAKER

Remove

- Hold the handle as shown in Figure 1.
- Slightly pull up the bottom part.
- Take out the ice bucket slowly.



Figure 1

Install

- Assemble the icemaker in the reverse order of disassembly.
- Push the bucket in firmly until you hear a clicking sound.
- If the bucket does not fit into its place, turn the gear handle on its back by 90 degrees and reinstall it again as shown in Figure 2.

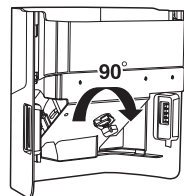
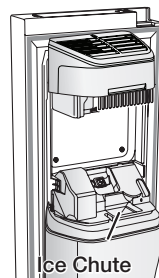

Figure 2

Before calling service

- Any sounds you hear when the ice maker dumps ice into the bucket are part of normal operation.
- If you don't dispense ice for a long period of time, the ice may form clumps in the ice bucket. If ice clumps form, remove the remaining ice and empty the



bucket.

- When ice does not come out, check for ice stuck in the chute and remove it.



CAUTION - When Ice Off blinks on the display panel, reinsert the bucket and/or make sure it's installed properly.

- When the door is open, the Ice and water dispenser do not work.
- If you close the door hard, it may cause water spilling over the ice maker.
- To prevent dropping the ice bucket, use both hands when removing it.
- To prevent injury, be sure to clean up any ice or water that may have dropped on the floor.
- Do not let the children hang on the ice dispenser or on the bucket. They may get hurt.
- Be sure not to put your hand or any object into the ice chute. It may cause personal injury or damage mechanical parts.

Removing residual matter inside the water supply line after installing filter.

1. Turn ON the main water supply.
2. Press the Water button and push the Dispenser Lever.
3. Flush 1 gallons of water through the filter before use. (Flush approximately 6 minutes.) This will clean the water supply system and remove air from the lines.
4. Additional flushing may be required in some households.
5. Open the refrigerator door and make sure there are no water leaks coming from the water filter.

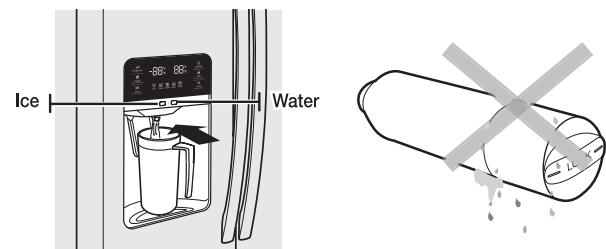

A newly installed water filter cartridge may cause water to briefly spurt from the water dispenser. This is due to air getting into the line. It should pose no problem to operation.

Check the amount of water supplied to the ice tray.

1. Lift up the icemaker cover and gently pull it out.
2. When you press the Test button for 3 seconds, the ice cube container is filled with water from the water supply tap. Check to make sure the amount of water is correct (see the illustration below). If the water level is too low, the ice cubes will be small. This is a water pressure problem from within the main water pipes, not the refrigerator.

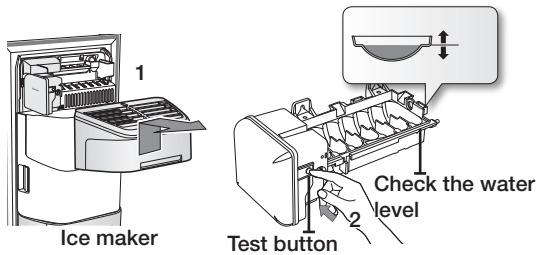

- It will take a few minutes to reach the amount of water you want.

- Do not press the test button continuously when the tray is filled with ice or water. Water may overflow or ice jamming may occur.
- When the bucket is not installed, the ice maker does not work.
- When "Ice maker will not work when the ice bucket is not installed" message appears on the display panel, reinsert the bucket and/or make sure it's installed properly.

Madison
Your Appliance Authority™
800-570-3355



operating your side-by-side refrigerator

DISPLAY PANEL RESTRICTIONS AND ALERTS

1. English is a default language for the Display. Languages not supported are not displayed on the screen.
2. Periodic updates of Weather or News will cause network traffic even when you are not using the Display.
3. When software updates become available, Samsung automatically updates the refrigerator software and then issues an alert which appears on your Display.
4. Please note that the relevant licensor(contents provider) retains sole discretion as to what content is made available through the various refrigerator applications. Furthermore, each licensor retains the sole right to remove any such content that the licensor may cease to offer through the refrigerator application. In such case, the licensor may send a written notice to the user with regards to the removal of content.

DIGITAL PANEL

CPU	Marvel Aspen CPU(ARM)	OS	Linux 2.6.28
RAM	256MB	LCD	8" TFT-LCD(800*480)
ROM	512MB	NETWORKS	IEEE802.11 b/g

Contains Transmitter Module FCC ID: A3LRF4289RSG309.
This device complies with part 15 of the FCC Rules.
Operation is subject to The following two conditions:
(1) This device may not cause harmful interference, and
(2) this device must accept any interference received, including interference that may cause undesired operation.

USING FOR THE FIRST TIME

- When you use the product for the first time after installation, the touch panel calibration screen appears on the Display Panel. Follow the directions on the screen and tap on the center of the cross accurately as it moves across the screen. If you do not touch the center properly, the cross mark appears repeatedly. After you complete the touch screen calibration, the Home Screen appears on the Display Panel. The touch panel calibration screen may appear again after a software update.

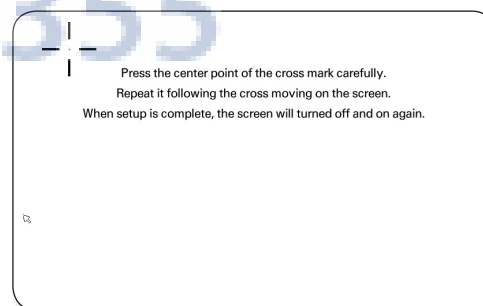

HOME SCREEN

- The Home screen is the starting point for all functions. In the center of the Home screen, basic refrigerator information such as Time, Date, Weather, Temperature, and Dispenser Selection appears. The indicator icons at the top left of the screen display information about the refrigerator's status. The Menu icons on the bottom of the screen start various applications or functions. When you select the () on any menu, the screen returns to the Home screen immediately.



Indicator Icons (At the left-top of the Screen)

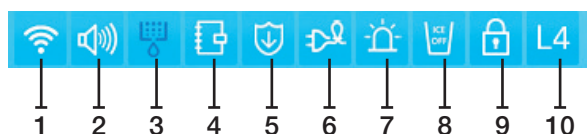

1. Network Signal Strength : 5 Level (off - 1 - 2 - 3 - 4)
2. Volume Level : 5 Level (off - 1 - 2 - 3 - 4)
3. Filter Status : 3 Level (blue - pink - red)
4. Schedule Alarm
5. S/W Update Notice
6. Energy Saver
7. Door Alarm
8. Ice Off
9. Dispenser Lock
10. Smart Grid Level

Date/Time, Freezer/Fridge temperature, Dispenser selection, Current weather (At the center of the Screen)

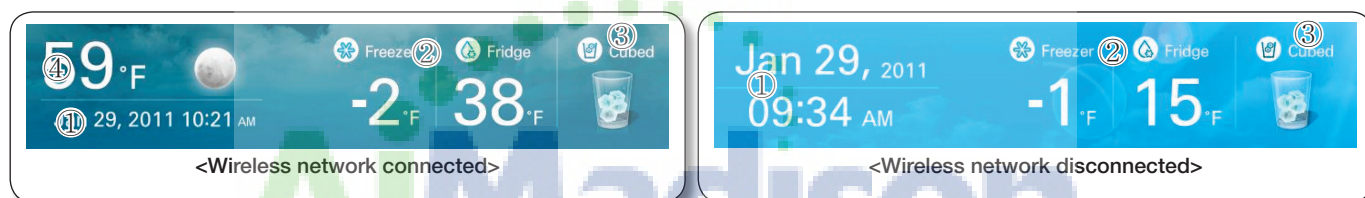

1. Date/Time : Indicates the current date and time.
2. Freezer/Fridge temperature : Displays the current freezer/fridge temperature. When you press the freezer/fridge temperature, the temperature setting screen appears.
3. Dispenser : Displays the current status of the dispenser. When you press the current status of the dispenser, the ice type selection screen appears.
4. Weather : Indicates the current weather. If the refrigerator is connected to the your wireless network. The Home screen background is based on the current weather and time and displays in one of 8 image modes: (Clear, Cloudy, Snow, Rain) x (Day, Night).

At the bottom of the Screen: Menu Icons

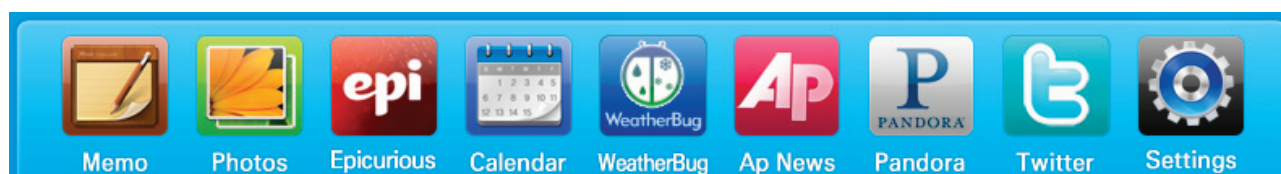

1. Memo : Lets you create, save, or check memos.
2. Photos : Lets manage stored photos and import photos from external devices such as memory cards or mobile phones and from the Internet.
3. Epicurious : Lets you view recipes and create shopping lists for the recipes you select.
4. Calendar : Lets you view the schedule you stored in Google Calendar.
5. WeatherBug : Displays the current weather and weather forecast.
6. AP News : Displays the news from one of 11 categories you select.
7. Pandora : Plays music provided by the Pandora Internet radio service.
8. Twitter : Displays Twitter messages.
9. Settings : Lets you set the refrigerator's basic functions such as Energy Saver, Door Alarm, Time, etc.

SETTING THE FREEZER/FRIDGE TEMPERATURE

The temperature control allows you to set the freezer and the fridge temperatures. Use the following instructions to change and set these temperatures.

1. Touch the Freezer/Fridge temperature on the Home screen.



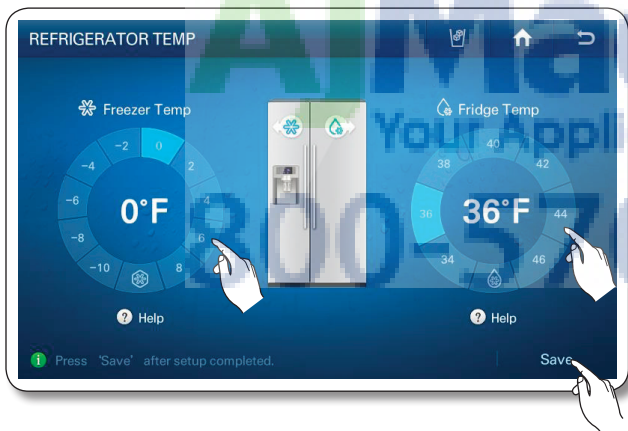

- When you store ice cream at a temperature above 4°F (-16°C) in the freezer, it may melt.
2. Choose a freezer and/or fridge temperature using the temperature buttons, and then touch the Save button.



- The freezer/fridge temperature can be set as follows based on models.

- Freezer : Fahrenheit : -10°F ~ 8°F(Default: -4°F), Celsius : -23°C ~ -14°C(Default: -20°C)
- Fridge : Fahrenheit : 34°F ~ 46°F(Default: 38°F), Celsius : 1°C ~ 7°C(Default: 3°C)

- Function Icons on the upper right of the Display function screen:

-  : Press to set the dispenser type. (Cubed/Crushed/Water)
-  : Press to go to the Home screen.
-  : Press to display the preview screen.



- The freezer or fridge temperature may change depending on how often you open and close the door, the food quantity, the ambient temperature, etc.
- Temperatures vary in each food storage section in the freezer and fridge compartments.
- If the room temperature becomes unusually warm, it can cause temperatures in the Fridge and Freezer to rise abnormally. If this occurs, the screen will display the "Abnormally High Temperature" pop-up. When the temperatures return to normal, the pop-up will close automatically. If the room temperature returns to normal and the pop-up does not close automatically within a few hours, please contact your nearest repair center.



SETTING THE POWER FREEZE/POWER COOL

You can use the Power Freeze and Power Cool functions to lower the temperature of the freezer and fridge compartments quickly. To use the Power Freeze or Power Cool function, follow these steps:

1. Touch the Freezer/Fridge temperature on the Home screen.



2. Touch the Power Freeze and/or Power Cool button(s), and then touch the Save button.

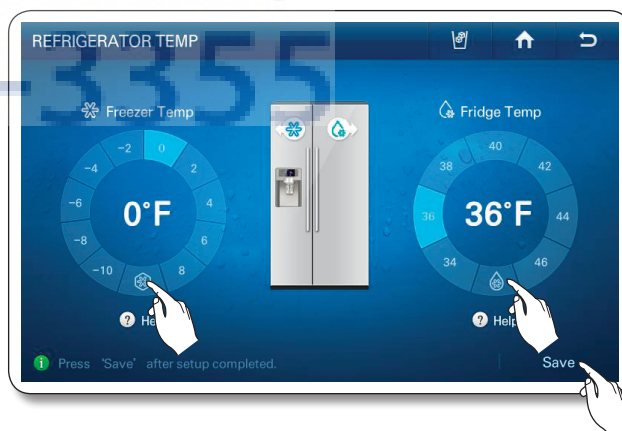

- To cancel the Power Freeze and the Power Cool, select a Temperature Setting button.
- Energy consumption increases during Power Freeze and/or Power Cool usage.
- If you select the question icon (?), the function description screen pops up. Press the [OK] button on the popup screen to re-display the Temperature Display Screen.
- When you turn on Power Freeze/Power Cool, the refrigerator's compressor speeds up and is louder than during normal operation.

SETTING THE DISPENSER

You can select the ice type and water.

1. Touch Dispenser Status on the Home screen. The Dispenser pop-up appears.



2. Touch the desired dispenser type, and then touch the CLOSE button.



DOOR OPEN ALARM

If the fridge / freezer door remains open more than 2 minutes, a warning window pops up accompanied by alarm sounds. The alarm repeats every minute and only stops when you close both doors. If you set Door Alarm to OFF in the Settings menu, the alarm does not operate.



MEMO

You can use the Memo function to leave a memo for yourself or someone else.

How to leave a new memo.





1. Touch the Memo button on the Home screen.

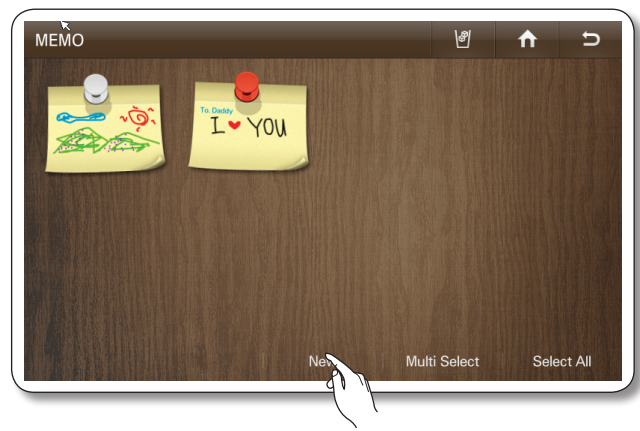
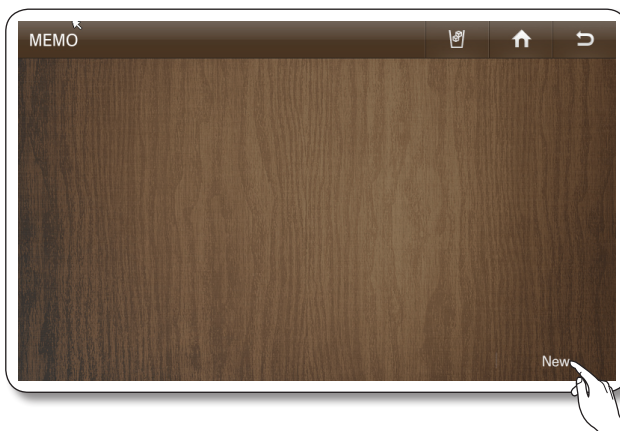

2. Touch the New button.



3. Select the memo tools you want by touching the tool buttons above the memo entry area. The tools are described below.

-  : Select to input a memo in pen mode. Use your finger or a smooth-tipped stylus.
-  : Select to input a memo in keyboard mode.
-  : Select to erase a memo.
-  : Select pen or erase thickness.
-  : Select pen color.

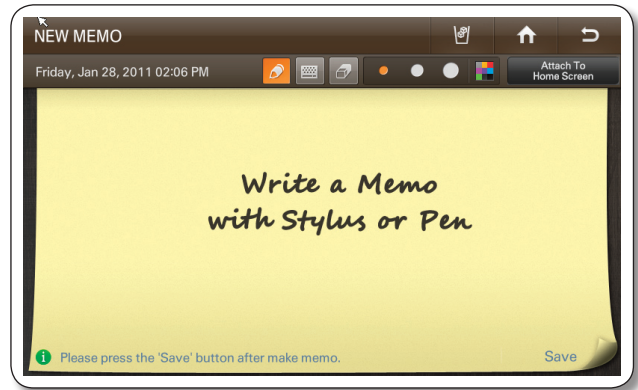

- You can save up to 80 memos.
- To use the Keyboard, press the Keyboard icon, and then touch where you want the memo to begin. The keyboard pops up on the Display. The number of characters you can input with the Keyboard is limited to the number of characters that will fit in the memo entry area.

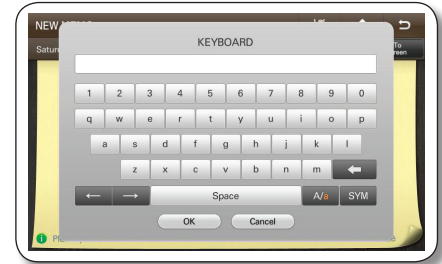

4. Touch the Save button after you have completed your memo.

- If you want to display the memo on the Home screen, press the Attach to Home Screen button, and then touch the Save button. See below.

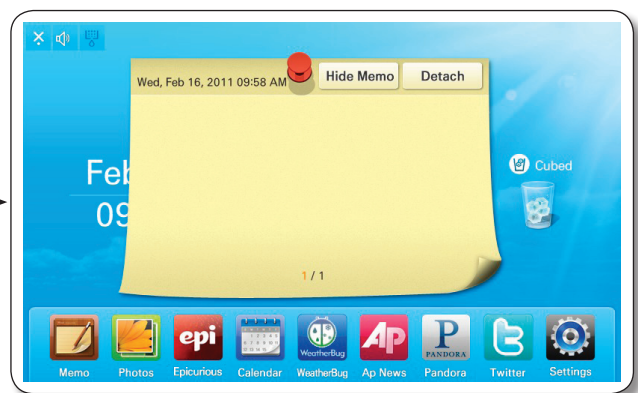
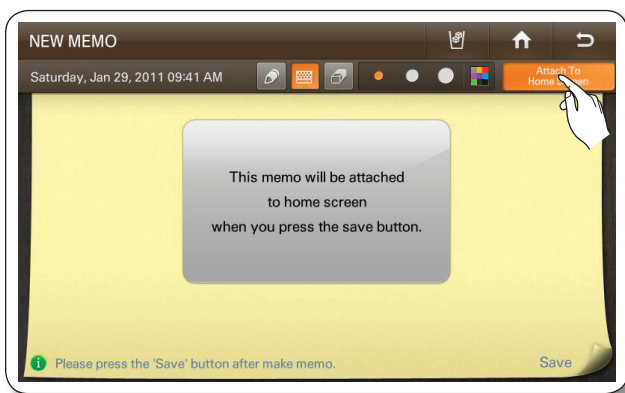
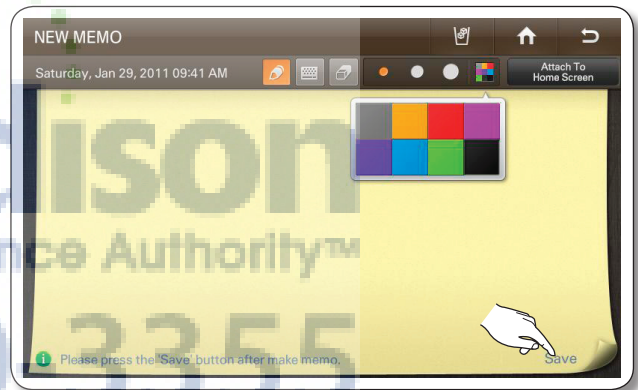

- You can "put away" the memo being displayed on the Home screen by touching the Detach button or hide it temporarily by touching the Hide Memo button.



How to display memos.

1. Touch the Memo button on the Home screen.



To view multiple memos, continue here.

2. Touch the memo you want to display.

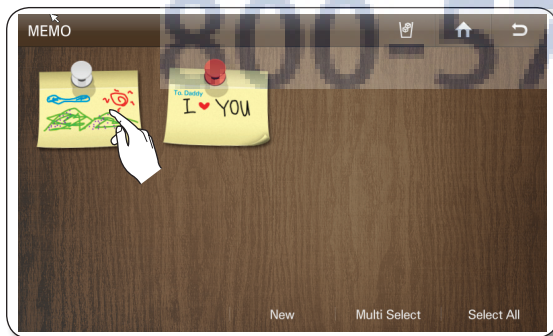

2. To view multiple memos, press the Multi Select button.

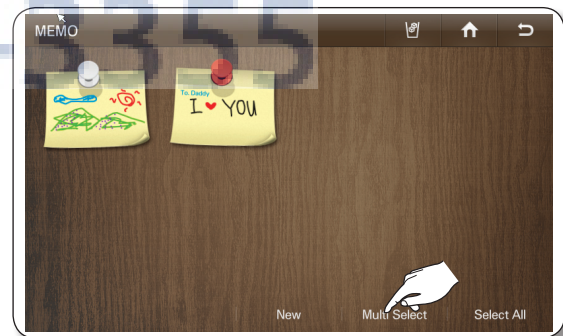

- When you press the Select All button, the Multi Selection screen shows.
- When there are multiple pages with many memos, there will be page numbers on the bottom of the screen. If you press a page number, the screen shifts to that page.



Multi-Select mode lets you select a number of memos and then view them one after another by pressing the < or > buttons.

- The memo(s) being displayed on the Home screen is indicated with the red tack.
- The written memos appear as thumbnails. You can change the order of the written memos by dragging and dropping.

3. View the saved memo.



- In the Detail View screen, you can delete the memo or attach it to or detach it from the Home screen.

3. Choose the memos you want to view.



- When you press the Select All button, all the memos on the current page will be selected and the Select All button will shift to the Unselect All button.
- To exit the Multi Select screen, press the Cancel button.
- When there are multiple pages with many memos, there will be page numbers on the bottom of the screen. If you press a page number, the screen shifts to that page.

4. Touch the View Selected button.

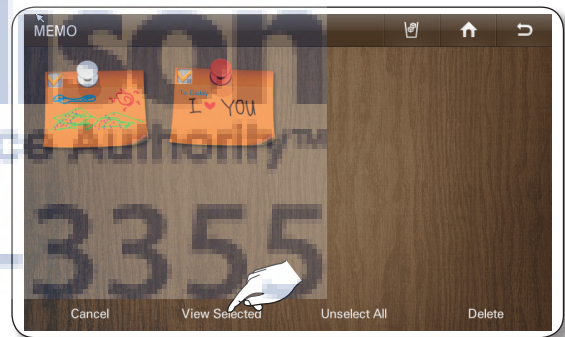

5. Check the saved memo by using the < and > buttons. Each time you press the < or > button, the next menu in sequence appears.



- In the Detail View screen, you can delete a memo or attach it to or detach it from the Home screen.

How to delete memos.

1. Touch the Memo button on the Home screen.



2. Touch the memo you want to delete.



3. Touch the Delete button.



To delete multiple memos, continue here.

2. To delete multiple memos, press the Multi Select button.



3. Touch the memos you want to delete.

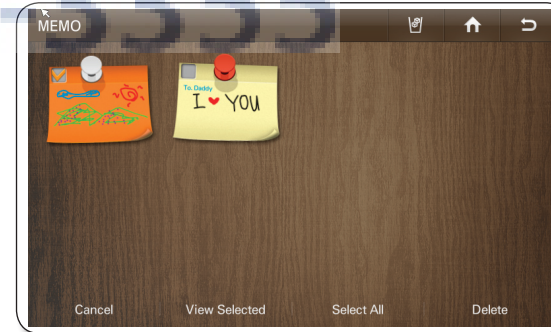

4. Touch the Yes button.



4. Touch the Delete button.

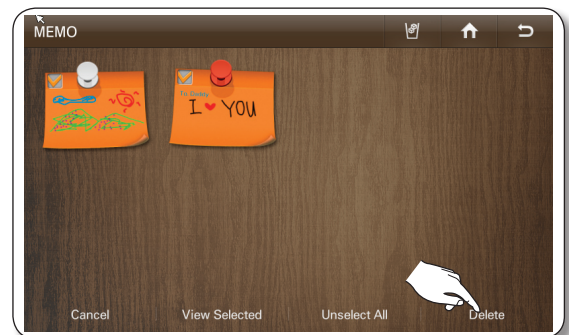

5. Touch the Yes button.



PHOTOS

You can upload photos from a Memory card/DLNA device/Picasa Web Album into My Album on your refrigerator.

How to Copy Photos from a Memory Card to My Album

1. Pull out the cover over the card slot and move it to the side.
2. Insert the memory card (SD/SDHC/MMC/HS MMC) with saved images into the card slot. The "A SD/MMC card is connected" message appears on the screen.

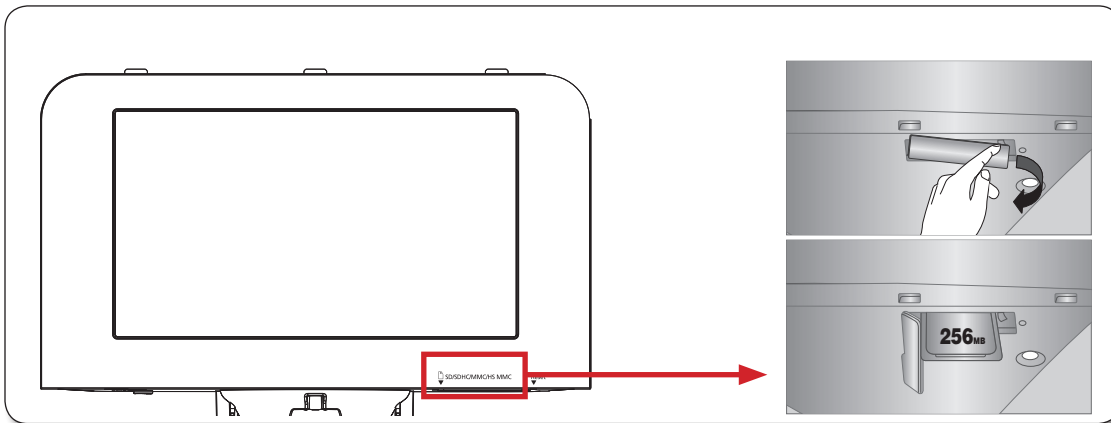



- The Memory slot is only for SD/SDHC/MMC/HS MMC type memory cards.
- The slot can read only JPEG(JPG) images.
- The Panel has a capacity of about 300 photos.
- When saving photos from a memory card to the panel, the refrigerator automatically changes the photo size to 800 x 480 pixels, regardless of the original size.
- If there are many photos saved on the Memory card, it will take awhile for the preview function to load.
- If the Memory Card is removed while transferring images, My Album only shows the images that have transferred completely. If no images have completely transferred, the Display returns to the Photos screen.
- The saved images are fit to the screen size. Depending on the size of an image, there may be black bars on the top or sides.
- A Memory Card is not supplied with the refrigerator.
- The refrigerator may not be able to read your SD/SDHC/MMC/HS MMC memory card, depending on the type of card it is.

3. Touch the Photos button on the Home screen.



4. Touch Memory Card on the Photos list.

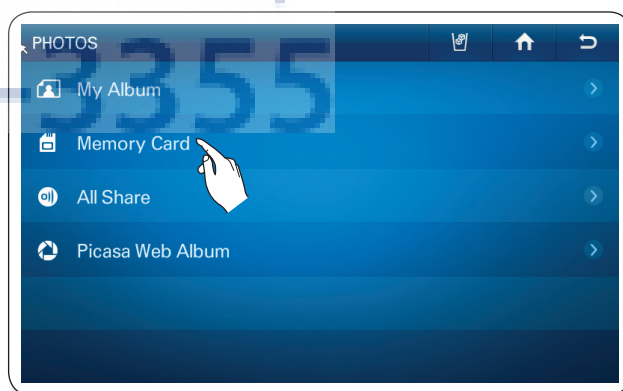

5. Touch the photo you want to save to My Album.



- When you press the Select All button, the Multi Selection screen appears.
- When there are multiple pages with many photos, there will be page numbers on the bottom of the screen. If you press the page number, the screen shifts to that page.
- This function also applies to the <All Share> and <Picasa Web Album> functions.

5. To store multiple photos, press the Multi Select button.



- When there are folders in the Memory Card, the folder icons will appear on the screen.
- When you select a folder, you will see the photos stored in it.
- When you are in a sub-folder, you can move up to the folder that contains sub-folder by touching the ".." icon on the sub-folder.

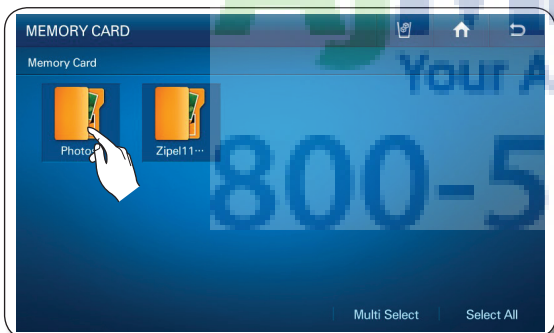

6. Touch the Save To My Album button.



6. Touch all the photos you want to save to My Album.



- When you select a photo, its detail information will appear.

7. While the photo uploads from the Memory Card, the "Save To My Album" popup appears on the screen.

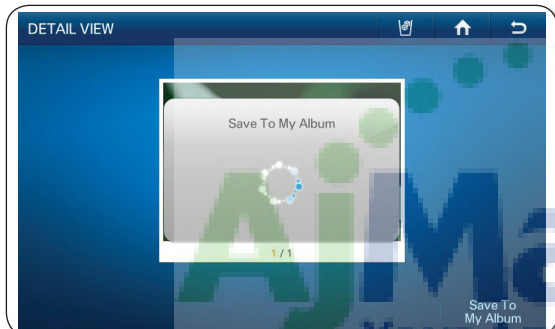

- Larger photo sizes will take longer to upload.

- When you press the Select All button, all the photos on the current page are selected and the Select All button shifts to the Unselect All button.
- When you press the View Selected button, you will see its larger version.
- To exit the Multi Select screen, press the Cancel button.
- To delete the check mark on a selected photo, touch the photo again.
- When there are multiple pages with many photos, there will be page numbers on the bottom of the screen.
- If you have photos selected and move to another folder, the selected photos will be automatically unselected.
- When you touch the folder name above the thumb-nails (Preview Photos), the screen displays that folder.
- This function also applies to the <All Share> and <Picasa Web Album> functions.

7. Touch the Save To My Album button.



8. While the photos upload from the Memory Card, the "Save To My Album" popup appears on the screen.

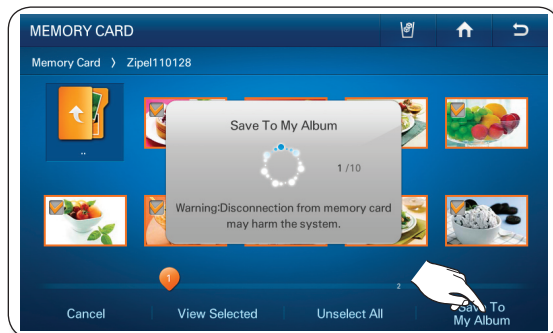

- Larger photo sizes will take longer to upload.

9. When the upload is complete, take the Memory Card out of the slot.

How to upload photos from DLNA device to My Album (All Share)



- This function is only available when the refrigerator is connected to your wireless network (Wi-Fi).

1. Touch the Photos button on the Home screen.



2. Touch All Share on the Photos list, and then connect the DLNA device to the same wireless AP as the refrigerator.

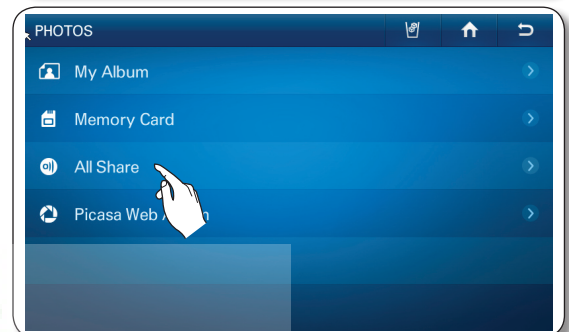

3. In the All Share list, touch the DLNA device you want to connect.

- If the DLNA device you want to connect does not appear, press the Refresh button several times to detect it.

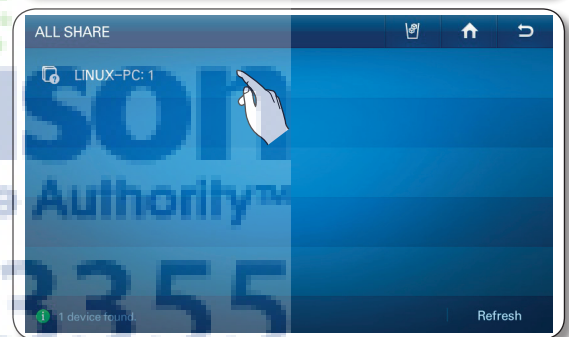

- The device you want to connect must have the related function installed with the DLNA (Digital Living Network Alliance) certificate.
- The display supports up to 4096 x 4096 (16 mega) resolutions. When the number of pixels at either vertical or horizontal axis of a photo is more than 4,096 or its resolution is changed, the display may not support it.

4. Choose the desired folder.

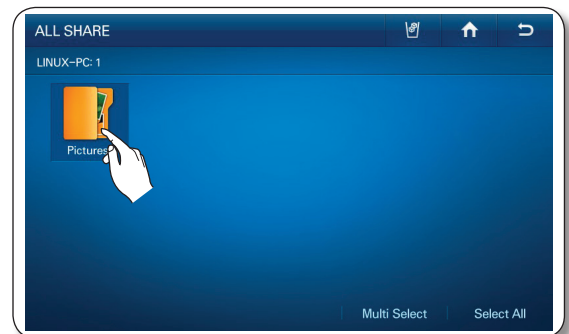

- When you are in a sub-folder, you can move up to the folder that contains sub-folder by touching the ".." icon on the sub-folder.

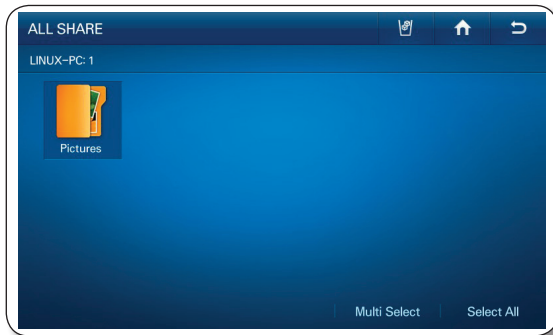

5. Touch the photo you want to save to My Album.



6. Touch the Save To My Album button.

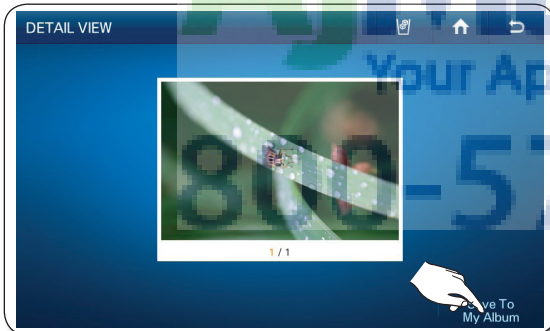

7. While the photo uploads from the DLNA device, the "Save To My Album" popup appears on the screen.

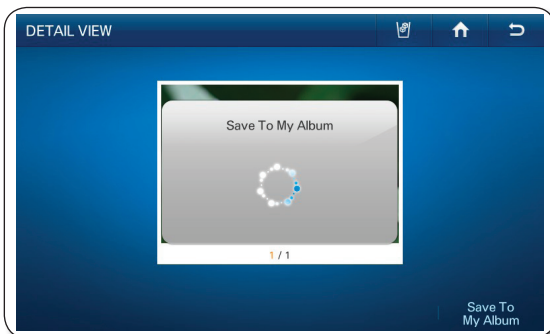

5. To store multiple photos, press the Multi Select button.

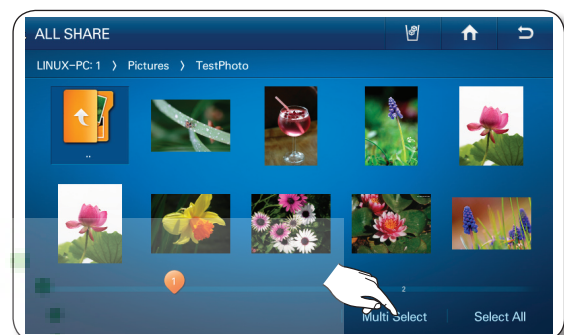

6. Choose the photos you want to save to My Album.

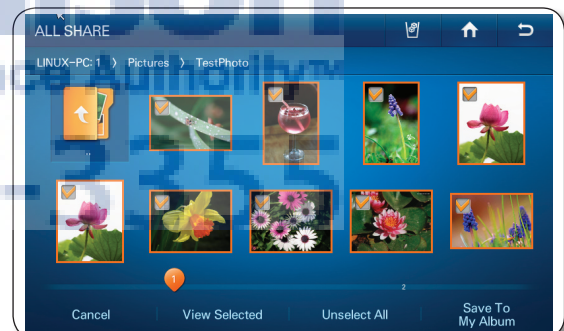

7. Touch the Save To My Album button.

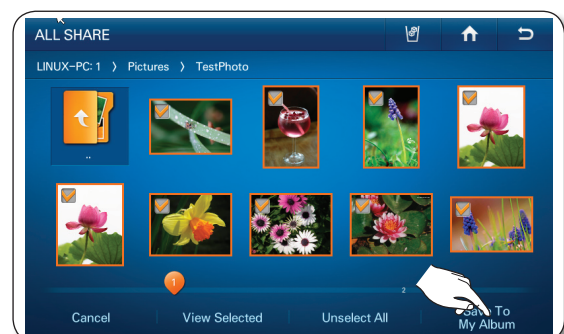

8. While the photos upload from the DLNA device, the "Save To My Album" popup appears on the screen.





- Larger photo sizes will take longer to upload.
- The wireless network is used to transmit photos from the DLNA device. The transmission may not always work properly depending on the network conditions.
- When you select a photo, its detail information will appear.

How to save photos in the Picasa Web Album to My Album.

[Public Photos]

You can download and store public photos from Google Picasa Web Album.



- This function is only available when the refrigerator is connected to your wireless network (Wi-Fi).

1. Touch the Photos button on the Home screen.



2. Touch Picasa Web Album in the Photos list.

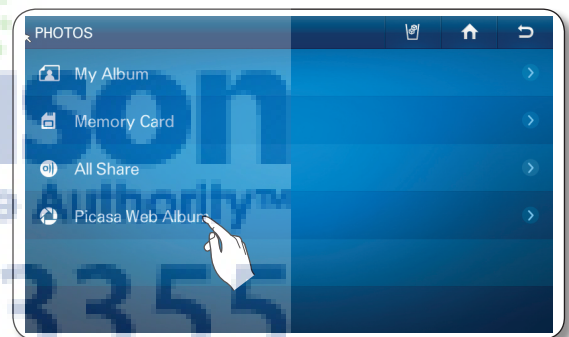

3. Choose the photo you want to save to My Album.

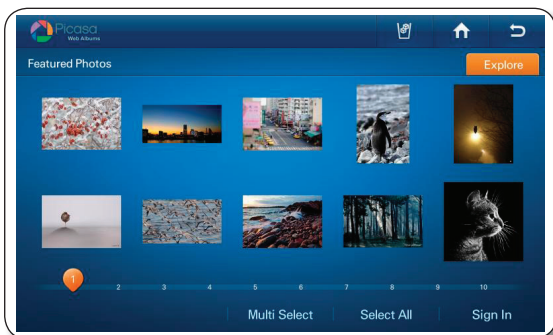

3. To store multiple photos, press the Multi Select button.

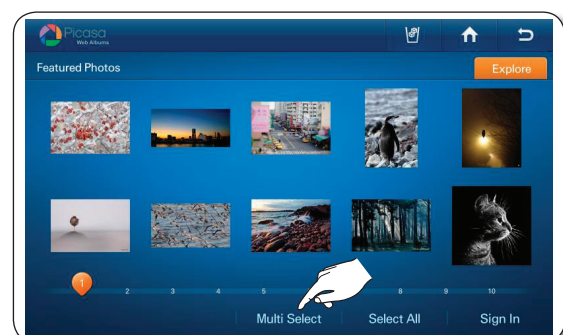

4. Touch the Save To My Album button.

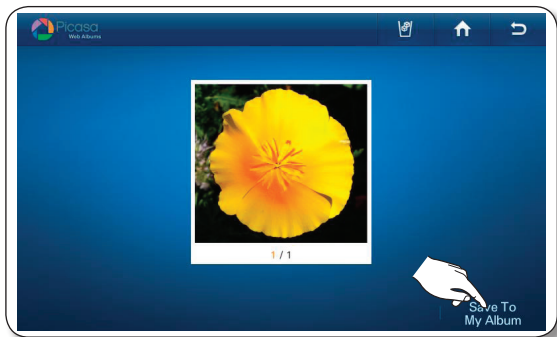

4. Touch the photos you want to save to My Album.

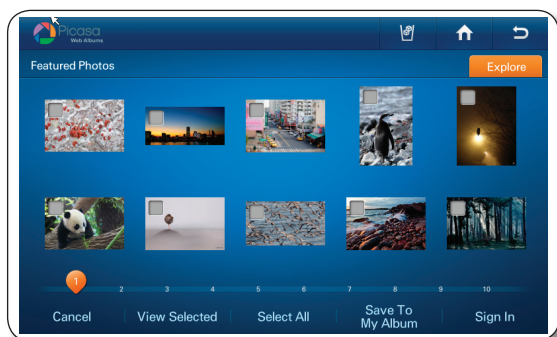

5. While the photo downloads from Picasa Web Album, the "Save To My Album" popup appears on the screen.

5. Touch the Save To My Album button.



6. While the photos download from Picasa Web Album, the "Save To My Album" popup appears on the screen.

AjMad.com
Your Appliance Authority
800-570-3355

- When you select a photo, its detail information will appear.
- Larger photo sizes will take longer to upload.
- Depending on the status of the wireless network, the download may not always work.

[Personal Photos]

You can download and store personal photos from Google Picasa Web Album.

- This function is available only when the refrigerator is connected to your wireless network (Wi-Fi).
- To use this function, you must have a Google account.

1. Touch the Photos button on the Home screen.



2. Touch Picasa Web Album in the Photos list.

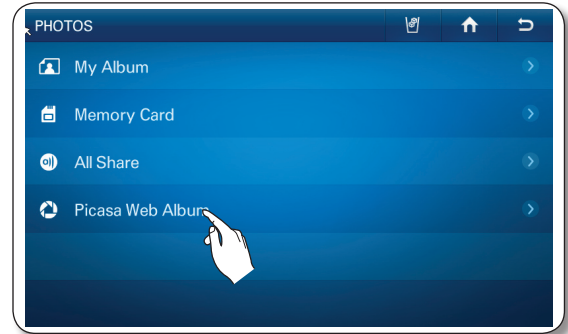

3. Touch the Sign In button.



- When you have an account with Google Picasa (<http://picasaweb.google.com>), you can see the photos you uploaded to Picasa by logging into your account.



4. Touch the Email input box, and then enter your Google account ID using the on-screen keyboard. Touch Password input box, and then enter your Google password using the on screen keyboard.

5. Touch the Sign in button.

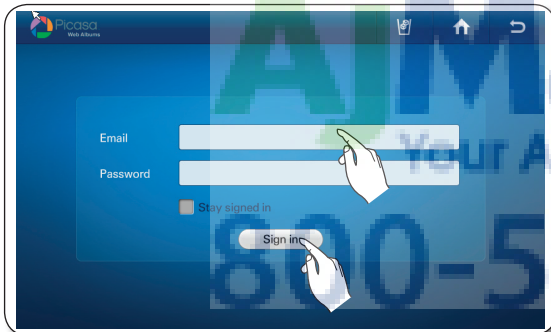

- If you check the 'Stay signed in' box, the refrigerator will store the account for faster future log-ins.

6. Select a web album which has photos you want to store in My Album.

- If you touch the Sign Out button, the Display returns to the Picasa public photos screen.
- If you choose the Explore tab in the right upper corner, the screen displays the public photos screen.

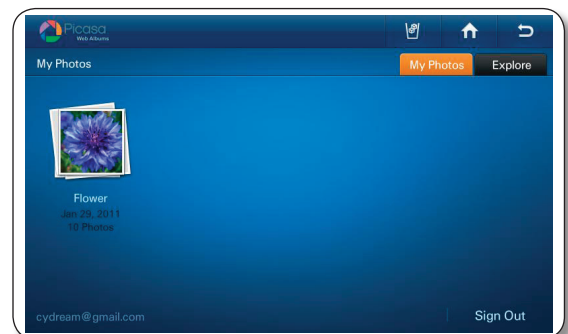

7. Touch the photo you want to save to My Album.



7. To store multiple photos, press the Multi Select button.

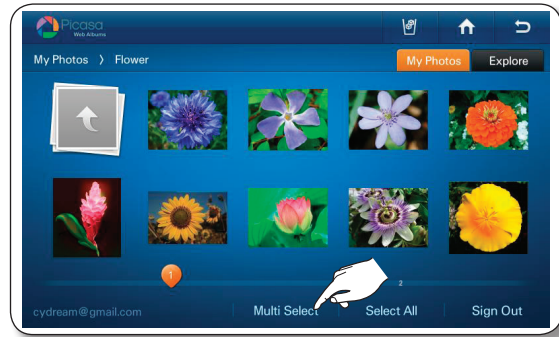

8. Touch the Save To My Album button.

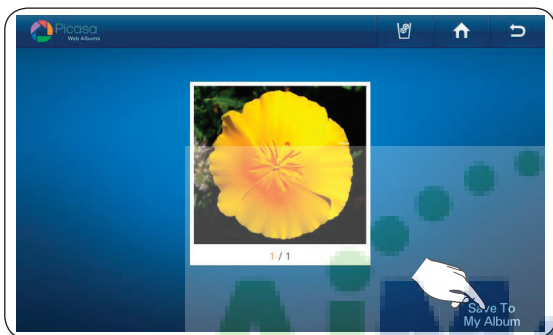

8. Touch the photos you want to save to My Album.



9. While the photo downloads from Picasa Web Album, the "Save To My Album" popup appears on the screen.

9. Touch the Save To My Album button.

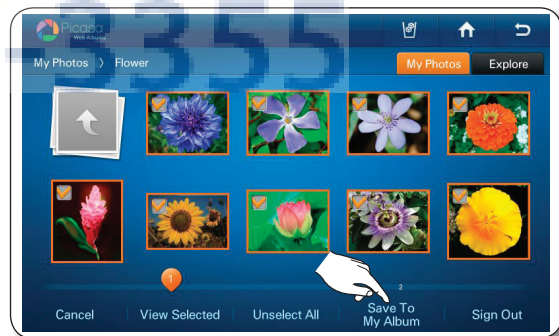

10. While the photo downloads from Picasa Web Album, the "Save To My Album" popup appears on the screen.



- When you select a photo, its detail information will appear.
- Larger photo sizes will take longer to upload.

How to run a the slide show.

1. Touch the Photos button on the Home screen.



2. Touch My Album in the Photos list.

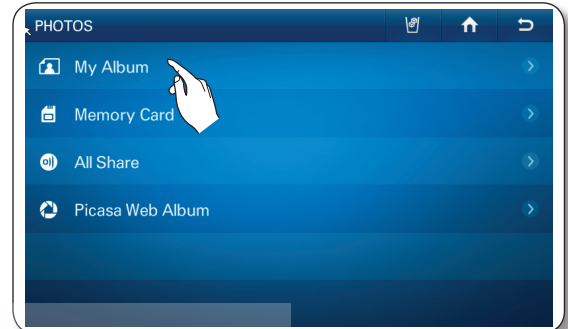

3. Touch the Multi Select button.



4. Touch the photos you want for the slide show, and then touch the View Selected button. (Select more than two photos.)

- When you select a photo, its detail information will appear.





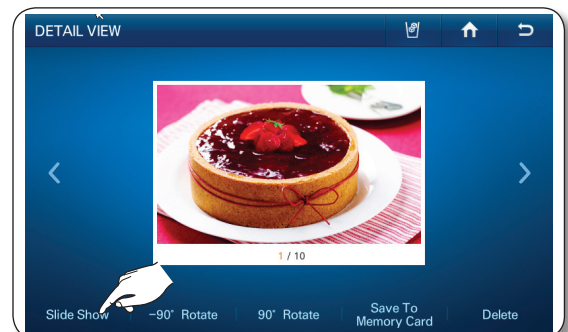

5. Touch the Slide Show button.

- Depending on a photo's size (Width x Height), the screen may display blank bars on the top or sides of the image.

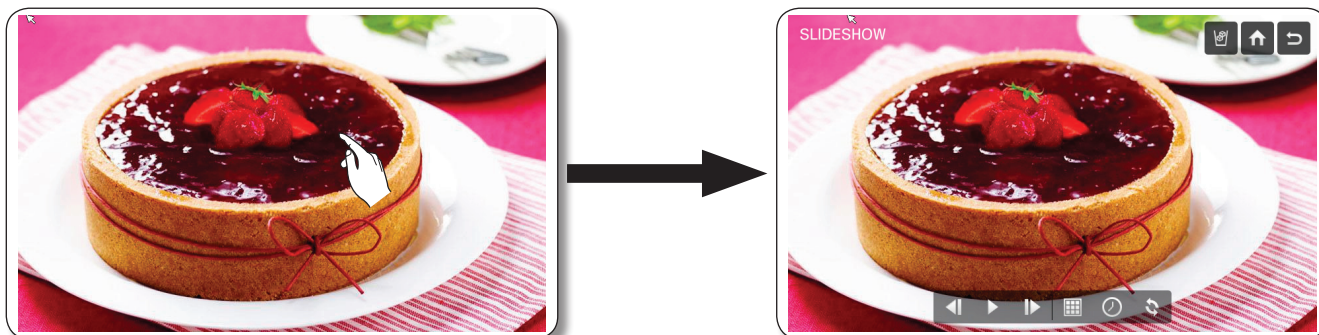

6. The slide show starts. Touch the screen to change the view option.





- The slide show runs once. When it finishes, the view options appear on the screen.
- By touching the  or  button, you can move to the previous or next photo.
- Select the  button to run the slide show again.

7. To change the screen transition effect of the slide show, select the  button.

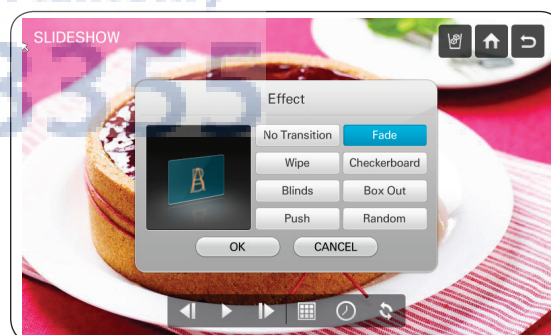

8. Choose the desired slide show transition effects, and then touch the OK button.
- You can preview the selected effect on the left side of the screen.
 - The Random effect runs the photos in a random order.



9. To change the screen transition time, select the  button.



10. Use the - and + buttons to change the slide show transition time, and then touch the OK button.

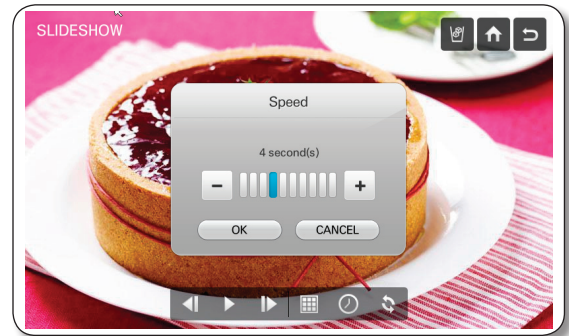

11. To change the order of the photos in the slide show, select the  button.



12. Touch Normal or Shuffle, and then touch the OK button.

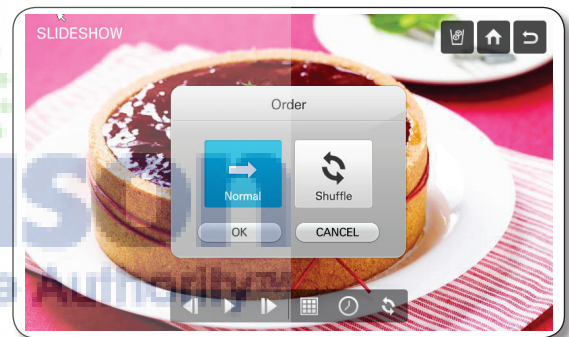

AjMadis
Your Appliance Authority
800-570-3355

How to rotate photos.

1. Touch My Album in the Photos list.

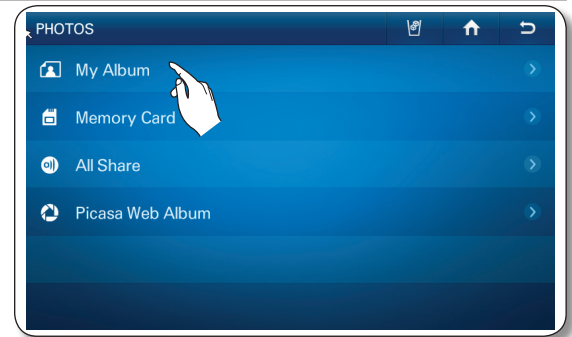

2. Touch the photo you want to rotate.



2. Press the Multi Select button to rotate multiple photos.



3. Touch the -90° Rotate or 90° Rotate button.



3. Touch the photos you want to rotate, and then touch the View Selected button.



4. After selecting the photos you want to rotate, press the -90° Rotate or 90° Rotate button.

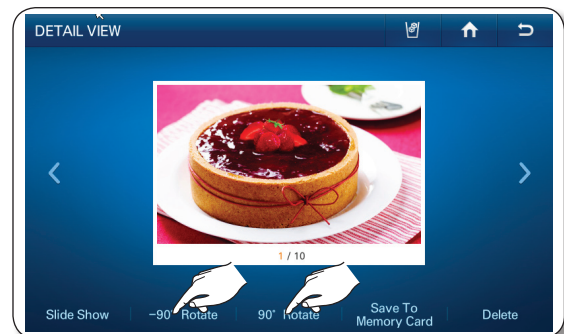

- The system automatically stores the rotated photos, replacing the original photos.



Saving photos to a memory card.

1. Insert a memory card into the refrigerator's memory card slot.
2. Touch My Album in the Photos list.

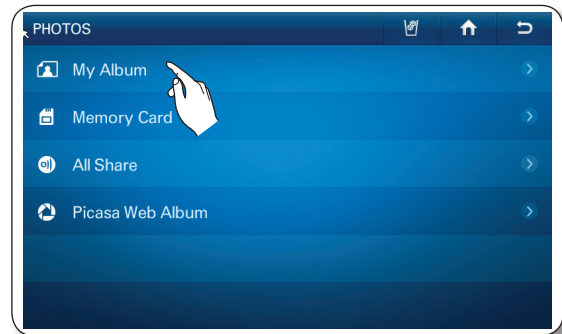

3. Touch the photo you want to save.



3. To save multiple photos, press the Multi Select button.



4. Touch the Save To Memory Card button.

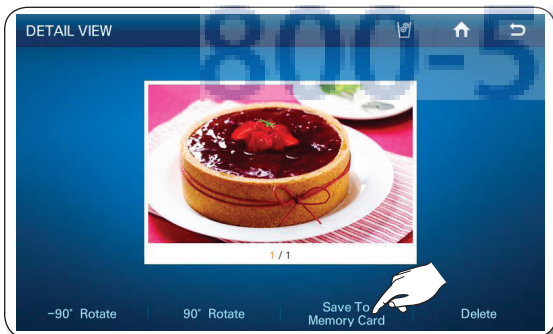

4. Touch the photos you want to save, and then touch the Save To Memory Card button.



5. While the photos are being save, "Save To Memory Card" appears on the screen.



- You must insert a memory card into the memory card slot to use this function.

How to delete photos.

1. Touch My Album in the Photos list.

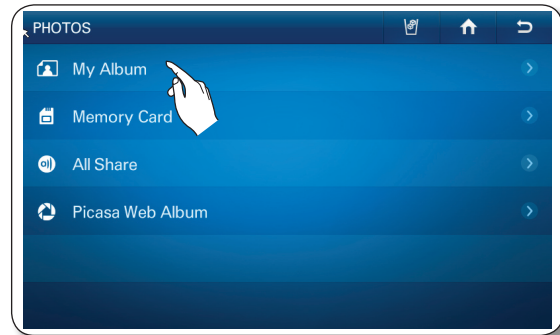

2. Touch the photo you want to delete.



2. To delete multiple photos, press the Multi Select button.



3. Touch the Delete button.

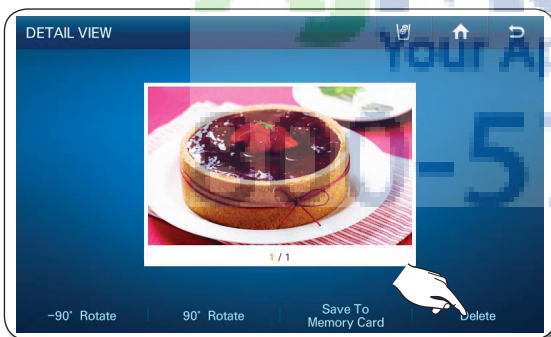

3. Touch the photos you want to delete, and then touch the Delete button.



4. Touch the Yes button.

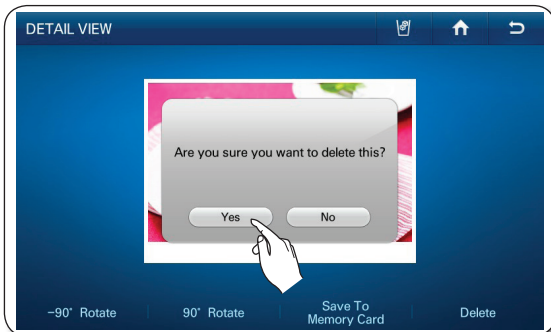

4. Touch the Yes button.

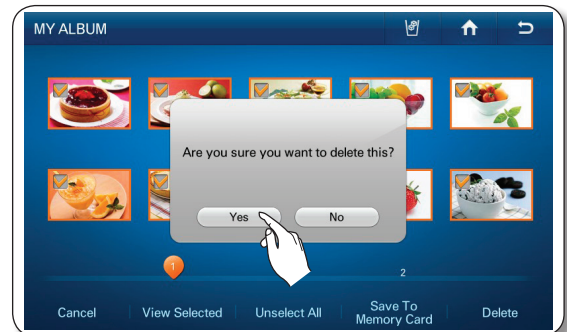

- There are 10 photos that have been pre-loaded by Samsung. These photos explain product features and cannot be deleted.

EPICURIOS

With the Epicurious service, you can easily find various recipes by ingredient, season, occasion, or category.



- This function is only available when the refrigerator is connected to your wireless network (Wi-Fi).

How to use the Featured Recipes function

1. Touch the Epicurious button on the Home screen.
 - There will be a 4-second commercial ad when you start Epicurious.

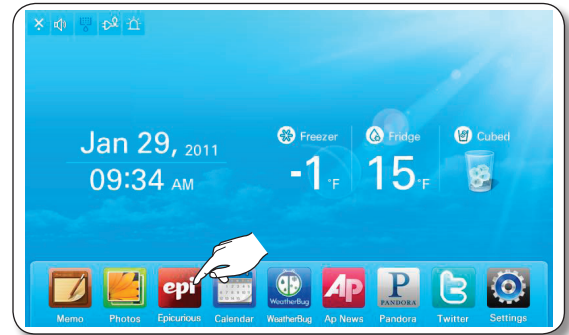

2. Touch Featured Recipes on the epicurious list.



3. Touch a Featured Recipes category. The screen displays a list of recipes.

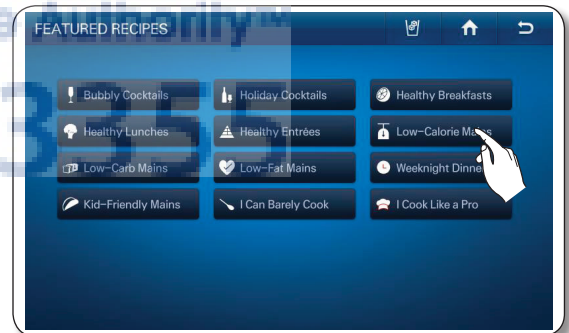

4. Touch a recipe. The screen displays the recipe ingredients and other details.

- The popularity of a recipe is indicated by the number of forks. Four forks is the highest.
- **Newest** : Press to show recipes in the last used order.
- **Photo** : Press to show in order of photo information.
- **Rating** : Press to show recipes in order of popularity.
- **A-Z** : Press to show recipes in alphabetical order.

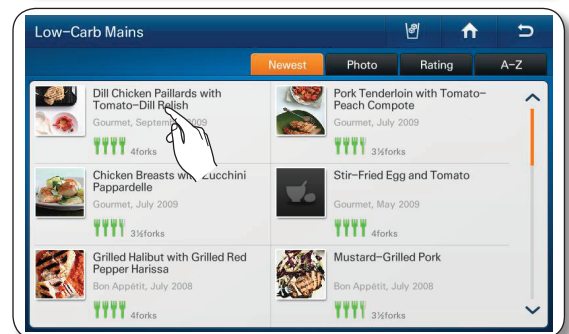

5. Press the Favorite button to add a recipe to your favorite list. Press the Shopping List button to make a shopping list for a recipe.

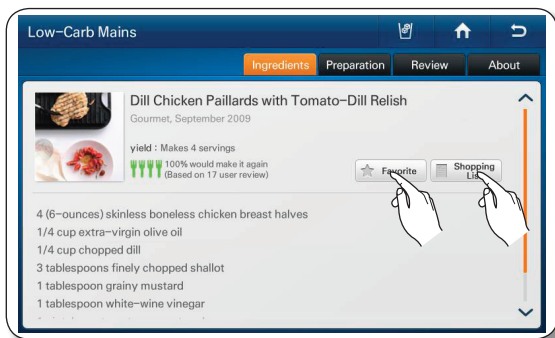

6. Press the Preparation tab on the top of the page to view the recipe's step by step preparation instructions.

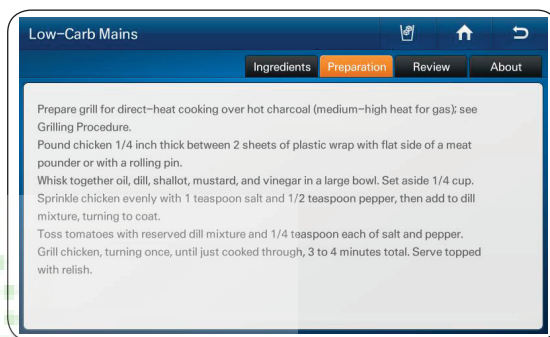
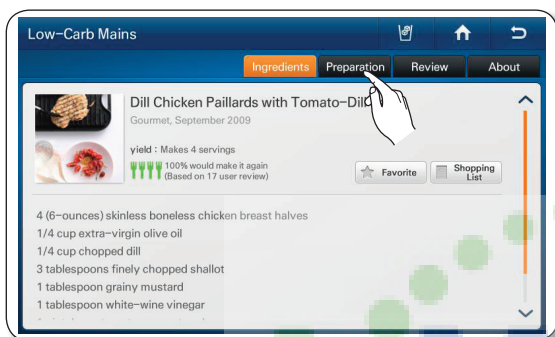

7. Press the Review tab on the top of the page to see reviews of the recipe by other users.

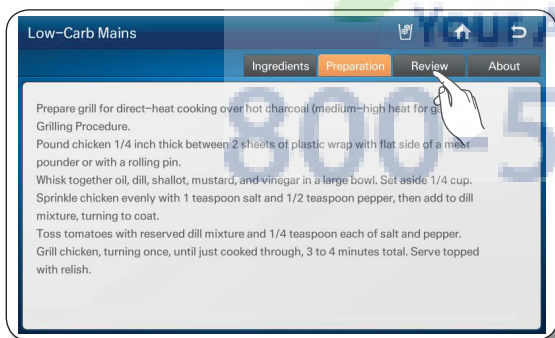

8. Press the About tab on the top of the page to view information about the author of the recipe.

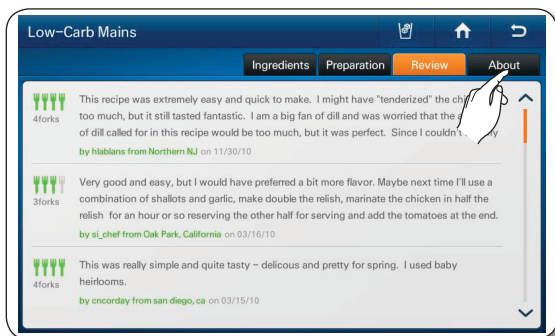

How to use Recipe Search by Ingredient.

1. Touch Recipe Search by Ingredient on the Epicurious list.



2. Touch the Food or Drink button, and then touch the Food/Drink type on the left of screen. Next, touch an ingredient icon on the right.
 - When you select an ingredient icon, the number of recipes using that ingredient appears on the bottom of the page.
 - You can select multiple ingredient icons.



3. Touch the View Recipe Results button.



4. Touch the recipe you want. The screen displays the ingredients and other detail information.
5. Press the Favorite button to add the recipe to your Favorites list. Press the Shopping List button to view a shopping list for the recipe.

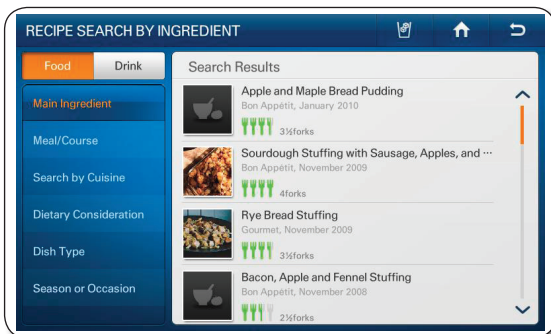

How to use My Favorites.

1. Touch My Favorites on the Epicurious list.
 - You can store up to 100 favorite recipes.



2. Touch the recipe you want.

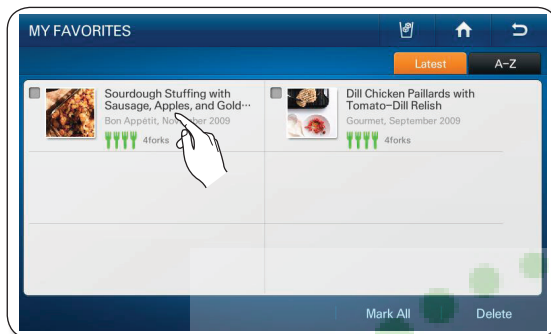

- Touch the A-Z button on the right to arrange the favorites in the alphabetical order.
- Touch a recipe, and then touch the Delete button to delete the recipe from your Favorites List.

How to use My Shopping List.

1. Touch My Shopping List on the Epicurious list.
 - Displays the ingredients for recipes you select so you can create shopping lists.
 - You can store up to 100 shopping lists.

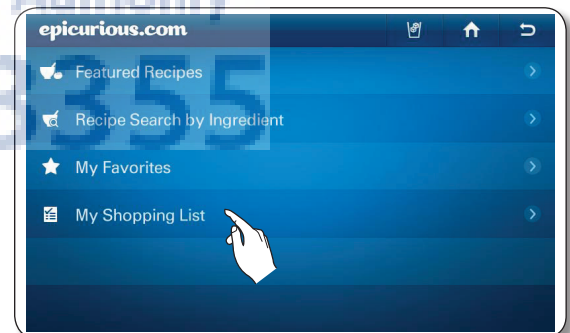

2. Touch the recipe or recipes you want.

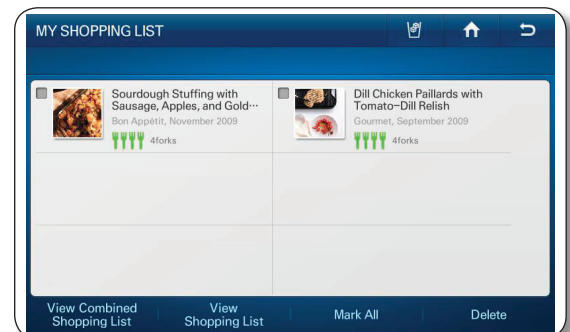

3. Touch the View Combined Shopping List button.

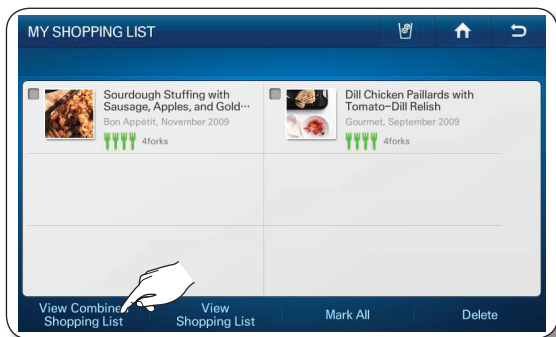

4. The screen displays the combined ingredient list for all the recipes you selected.

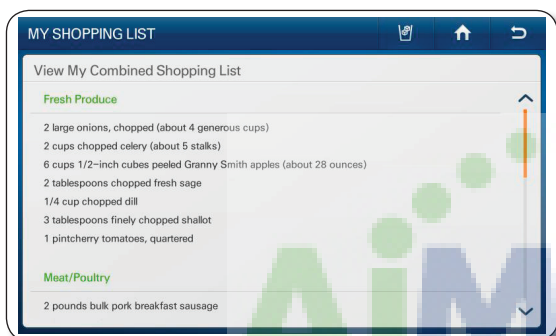

3. Touch the View Shopping List button.

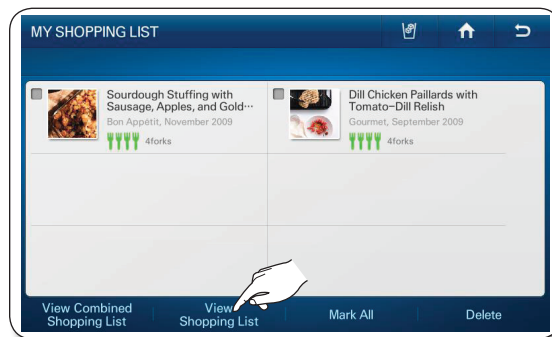

4. Touch a recipe on the left of screen. The screen displays the ingredient list for the recipe you selected.

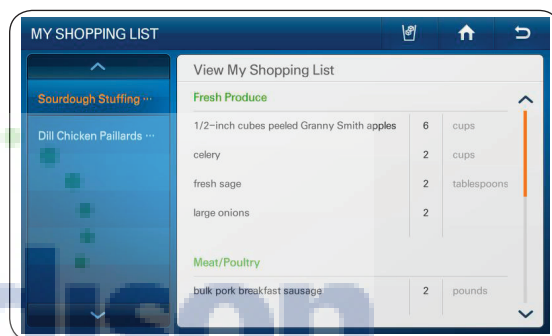

CALENDAR

Displays the calendar from Google Calendar.



- This function is only available when the refrigerator is connected to your wireless network (Wi-Fi).
- To use the Calendar function, you need a Google account.
- The Calendar schedule supports dates from Jan 1970 to Dec 2037.

How to view the Google Calendar.

1. Touch the Calendar button on the Home screen.



2. Touch the Email input box, and then enter your Google account ID using the on-screen keyboard. Touch the Password input box, and then enter your password using the on-screen keyboard.

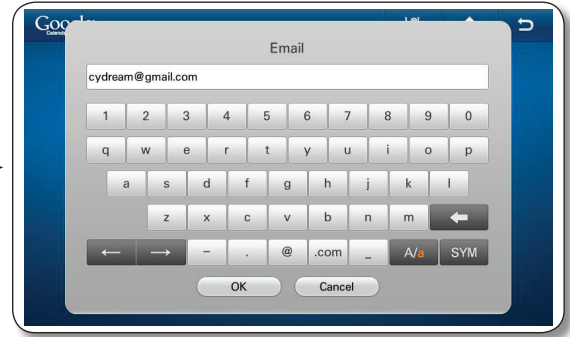
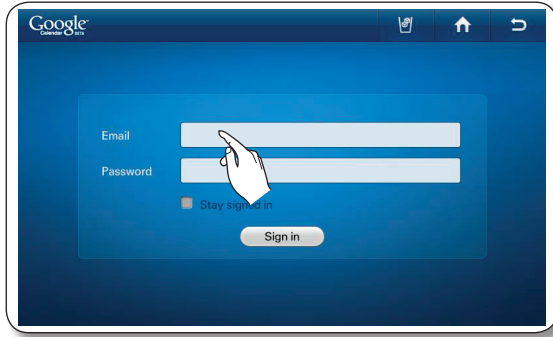

3. Touch the Sign in button.
 - If you check the 'Stay signed in' box, the refrigerator will store the account for faster future log-ins.



- If you do not have a Google account, you can get one at <http://calendar.google.com>.
- In the Email section, enter your Google account ID in this format: UserID@gmail.com.

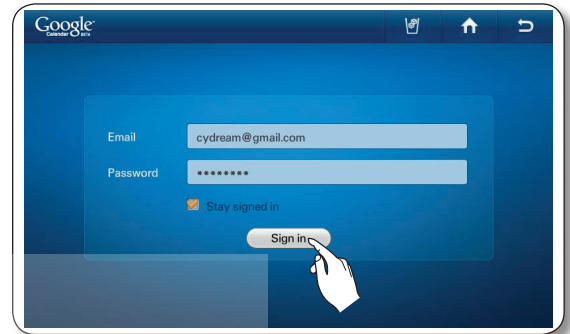

4. To view your schedule, select a date. The screen displays the daily schedule for the date you selected.



- You cannot modify or erase the Google Calendar schedule through the refrigerator Display screen.
- The display color of each scheduled event is the same as that in the Google Calendar application.
- Press the left / right direction arrows to check the Monthly Schedule.
- When there are more than 4 events within a day, the calendar indicates the excess with "+1 more".
- The schedule updates every 30 minutes.



5. Touch the event you want to view. The event you selected appears on the screen.

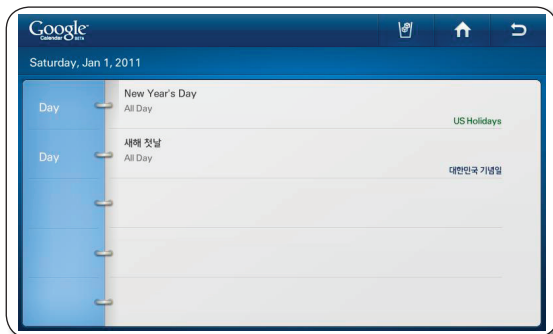

How to manage Shared Calendar

1. Touch Other Calendar.



2. Touch a Show or Hide button.

- You can show or hide schedules from your Google Web Calendar subscription list using the Other Calendar List screen.
- If you change Show / Hide setting here, it does not change in the subscription list and the Show / Hide setting on the Google Web Calendar.

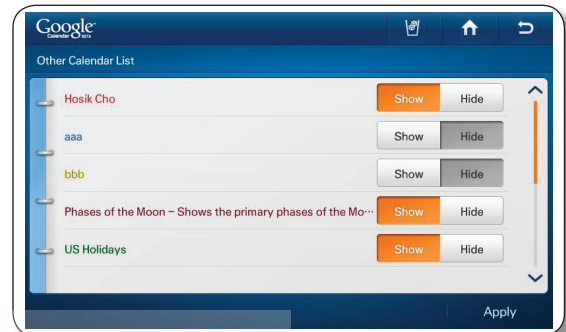

3. Touch the Apply button. The Google Calendar re-appears with the displayed schedule changed according to your selections.

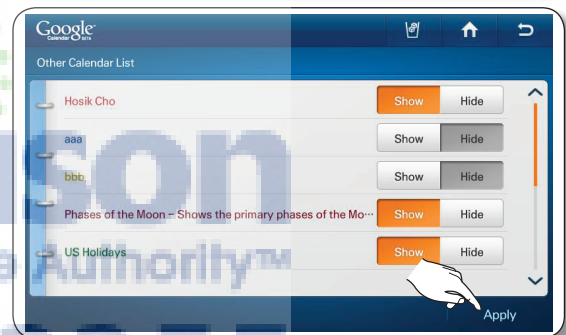

WEATHERBUG

800-570-3355
AjMadison
Your Appliance Authority™

The internet weather service provides current and weekly weather information by region.



- This function is only available when the refrigerator is connected to your wireless network (Wi-Fi).

How to add your Region to Weatherbug.

1. Touch the WeatherBug button on the Home screen.
 - There will be a 4-second commercial ad when you start the WeatherBug.



2. Touch the region search bar on the top left of the screen.

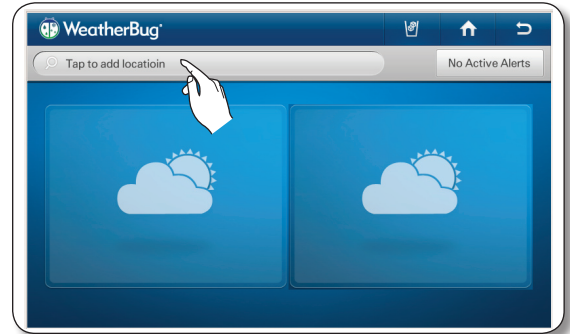

3. Touch the + button in the upper right corner of screen.



4. Enter your location or zipcode (US Only) using the on-screen keyboard, and then touch the OK button.



5. Touch your location.



6. Touch a local weather station.

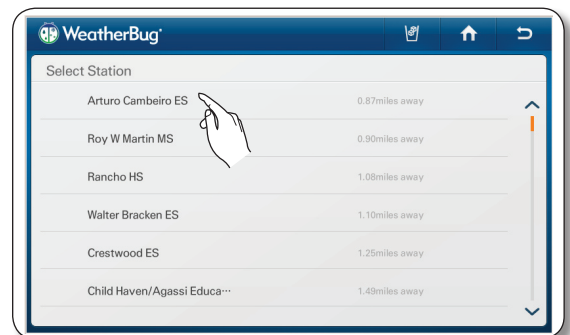

AjMadison
Your Appliance Authority
800-570-3355



7. Touch the "↶" button on the top right of the screen.



8. The display screen shows your local weather.

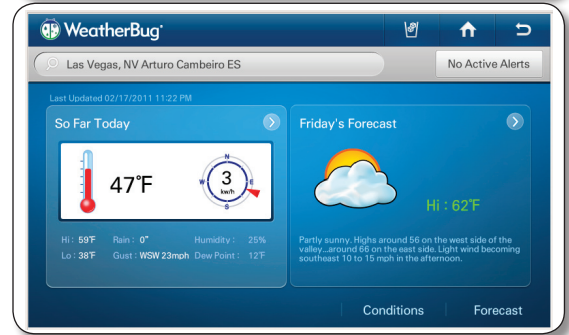

How to view today's weather.

1. Touch the WeatherBug button on the Home screen.

- There will be a 4-second commercial ad when you start the WeatherBug.



2. The Weatherbug screen at right appears displaying your local weather.

- If you select Active Alerts, the screen displays weather alerts.

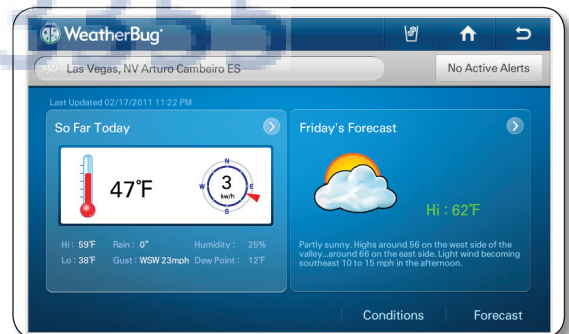

3. Touch So Far Today. The screen displays the current weather detail information.

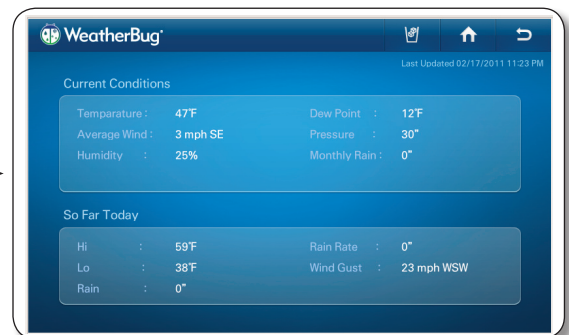
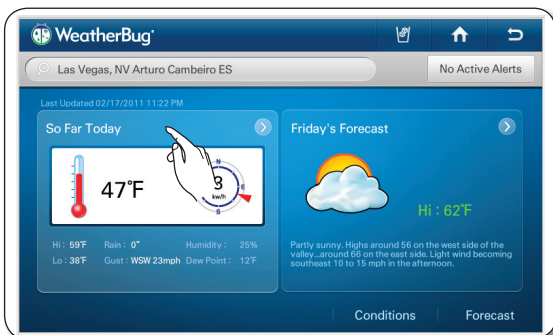

How to add other Regions to Weatherbug

1. Touch the region search bar on the top left of the screen.

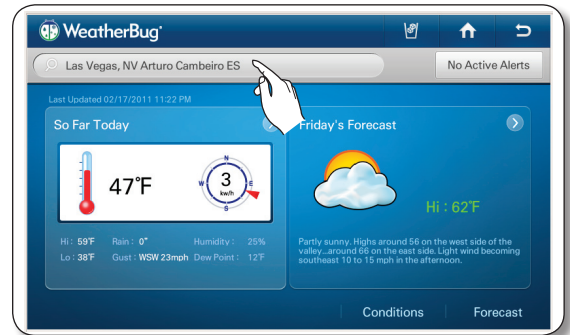

2. The current region information appears on the screen.



3. Touch the + button in the upper right corner of the screen.



4. Enter the location name or zipcode (US Only) using the on-screen keyboard, and then touch the OK button.

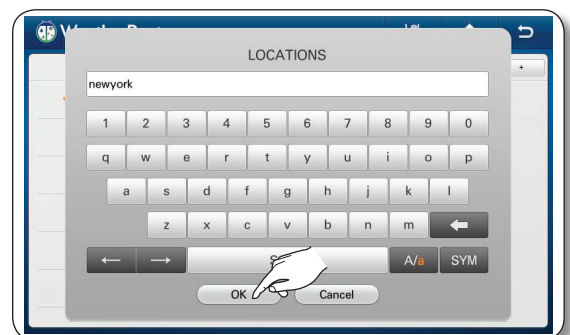

AjMadison
Your Appliance Authority™
800-570-3355

5. Touch the desired location.

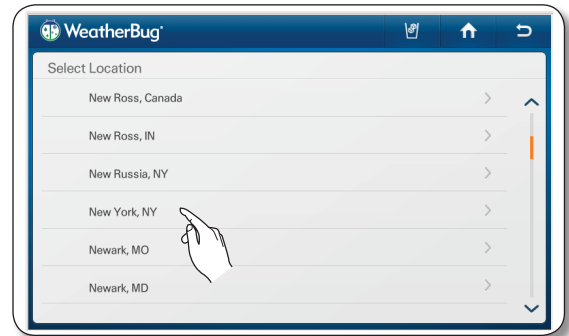

6. Touch the desired local weather station.

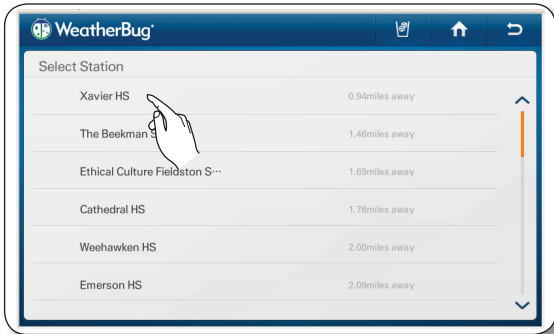

7. Touch the "Return" button on the top right of the screen.

8. The screen displays the weather for the location you selected.

How to view Weather Information for a Region

1. Touch the desired location on the location list.



2. Touch the back (⏪) button in the upper right corner. The screen displays the weather for the location you selected.

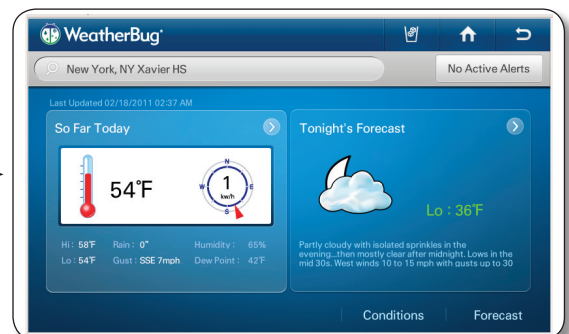

How to delete Regions from Weatherbug

1. Touch the edit button in the upper right corner of screen.



2. Touch the check box on the left of the location you want to delete, and then touch the Delete button.

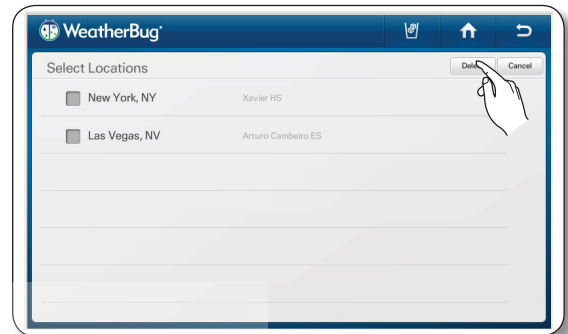

How to view weather forecasts.

1. Touch the Forecast button or Tonight's Forecast.

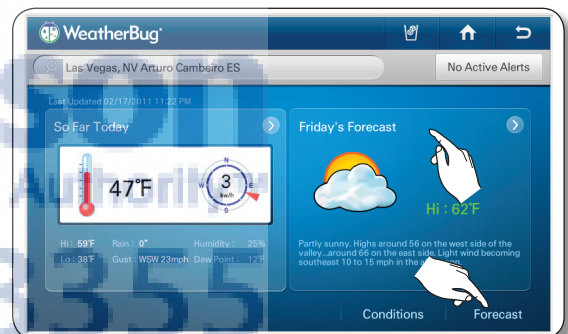

2. Touch the desired forecast on the forecast list. The screen displays detailed forecast information.

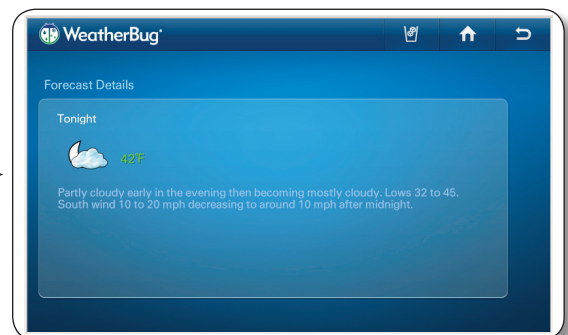
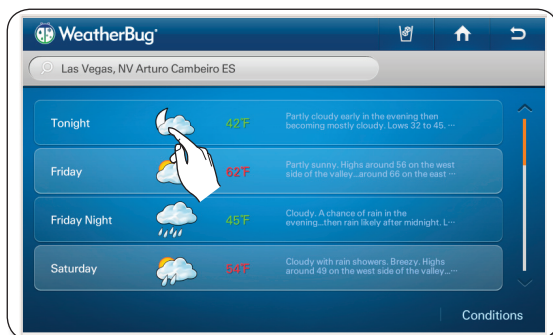

- The forecast screen lists weather forecasts for 7 days.
- It shows the day, the Day / Night (US weather only), the weather condition icon, the temperature and the weather description.
- If you touch the Conditions button on the lower right, the screen displays the current weather information.

AP NEWS

The internet news service provides current news in up to 11 categories.



- This function is only available when the refrigerator is connected to your wireless network (Wi-Fi).

How to view news from AP News.

1. Touch the Ap News button on the Home screen.



2. Touch a news category.
 - When you select a category on the left, the screen displays the major news for that category.



3. Touch the desired article.



- The news article on the preview page shows the first 2 lines of the entire article. To view the article in detail, visit <http://www.ap.org> on your mobile phone or PC.



4. To see all the photos related to the article, touch the main photo in the detail news article.

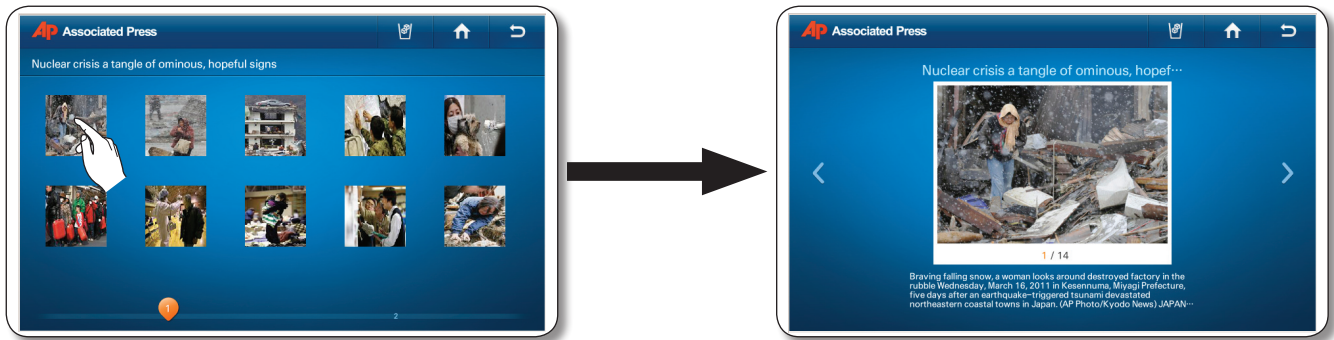

- Press the and buttons on the top right of the article to view other articles.

5. Touch a photo to enlarge it.



- Press the  and  buttons to see other photos in enlarged view.

PANDORA

-  This function is only available when the refrigerator is connected to your wireless network (Wi-Fi).
- Through the Pandora service, you can enjoy your favorite songs free of charge.
- The song selections are based on the analysis data collected by Pandora's Music Genome Project. Your individual song selections - used as feedback - can affect Pandora's next song selection.

How to Activate and Use Pandora Internet radio.

1. Touch the Pandora button on the Home screen.



2. Touch the 'I'm new to Pandora' text. An Activation Code screen pops up. On your PC, go to the web site on the pop-up and use the Code to set up and activate your Pandora account. When done, touch the Continue button.

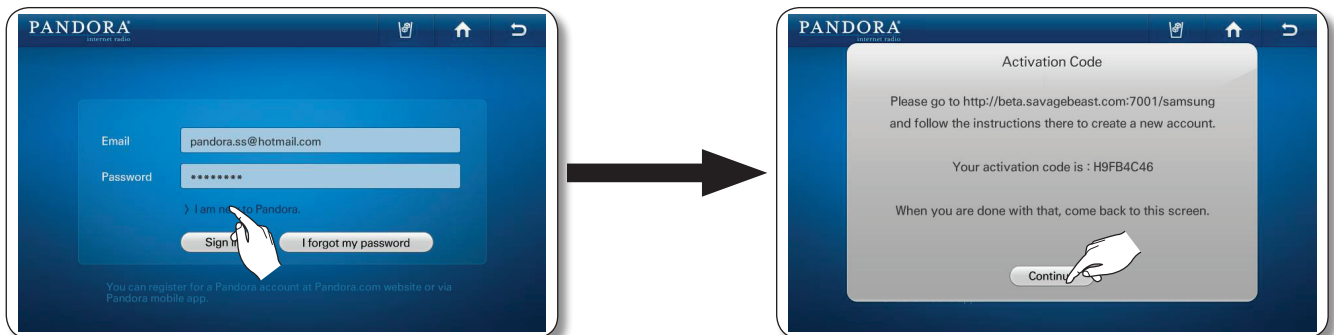

3. Touch the Email input box. Enter your Pandora account ID using the on-screen keyboard. Touch the Password input box. Enter your Pandora password using the on-screen keyboard.

- If you do not have a Pandora account, you can create one at <http://www.pandora.com>.
- In the Email input box, enter your Pandora account ID, for example, UserID@gmail.com.

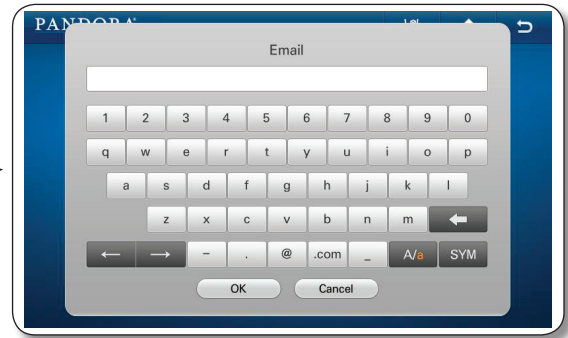
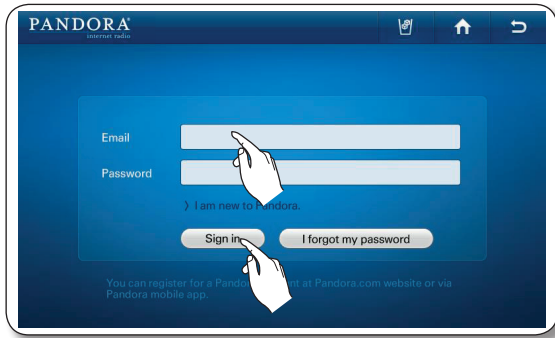

4. Touch the Sign in button.

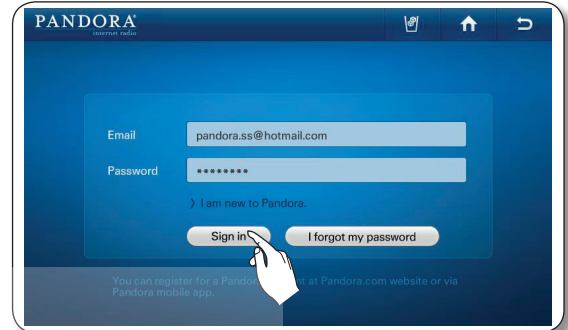

- If you forget your password, press the "I forgot my password" button to get an email with your password sent to the email address you registered with Pandora.

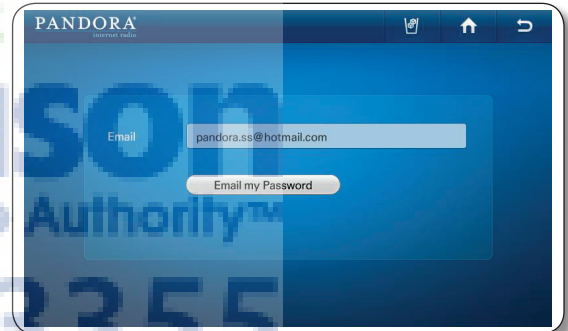

5. Choose a station from the list on the left.



- Pandora supports up to 100 stations
- You can create stations at www.pandora.com or through mobile devices that support Pandora.
- If you select other stations, you can play the selected songs in those stations.

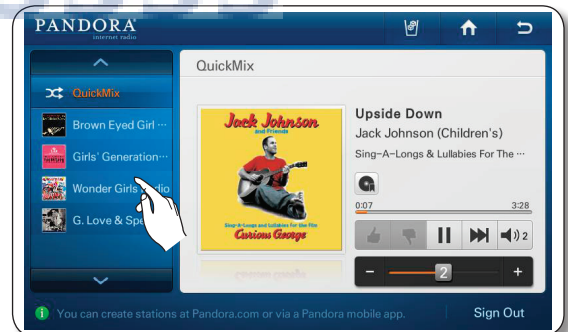

6. When you touch the Bookmark button (📌) while playing a song, the song is to be added to the Song Bookmark List. You can view this list at the Pandora site.



- By bookmarking favorite songs, you can view the song list and purchase albums with those songs on the [Your Profile] page at www.pandora.com.

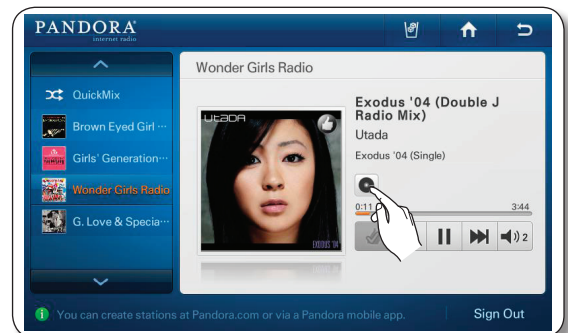

7. If you like a song that's playing, select the Thumb Up (👍) button. Otherwise, select the Thumb Down (👎) button.
- When you select the Thumb Up button, Pandora creates a station with songs similar to the song you approved.

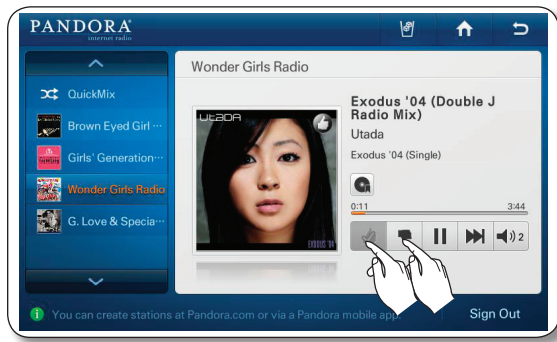

8. To put the currently playing song on hold, press the hold (⏸) button.



9. To play the next song, press the Next (⏭) button
- Unfortunately, our music licenses force us to limit the number of songs you can skip in an hour.



10. Touch the speaker (🔊) button to adjust the volume.

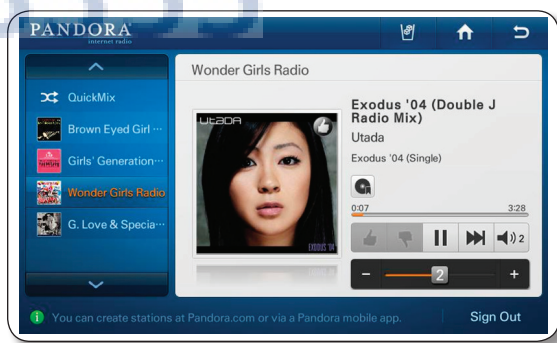
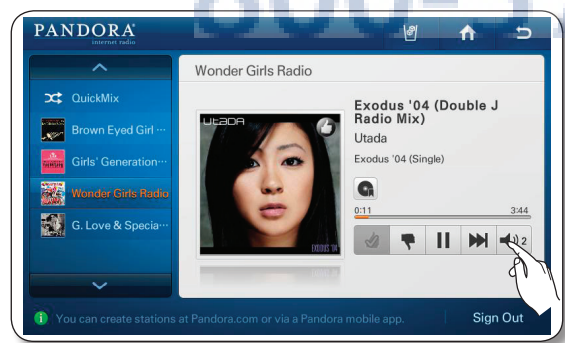

TWITTER



- This function is only available when the refrigerator is connected to your wireless network (Wi-Fi).
- You can't write a tweet while using this function.

How to show the twitter.

1. Touch the Twitter button on the Home screen.



2. Touch the Email input box. Enter your twitter account ID using the on-screen keyboard. Touch the Password input box. Enter your twitter password using the on-screen keyboard.

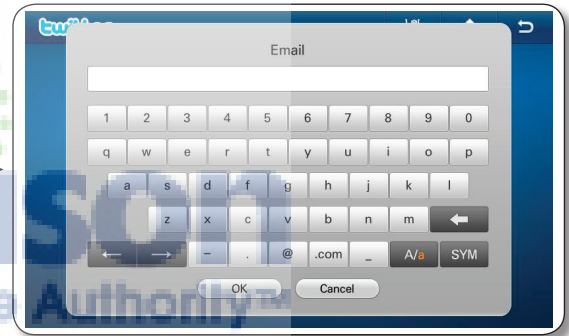
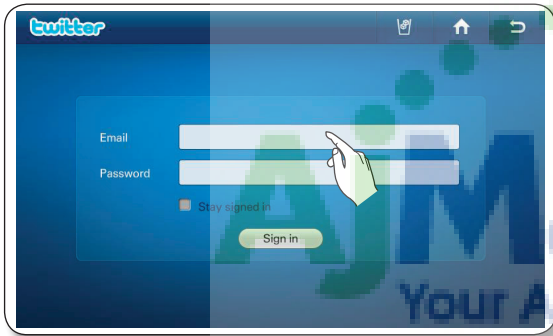

3. Touch the Sign in button.



- If you do not have a twitter account, you can create one at <http://twitter.com>.
- In the Email section, enter your Twitter account ID, for example, UserID@gmail.com.
- If you select the 'Stay signed in' check box, you do not need to log in each time to enter the Twitter menu.
- If the system time is not set exactly, login may fail. If login fails, set the current time correctly at Settings → Time/Date, and then retry.

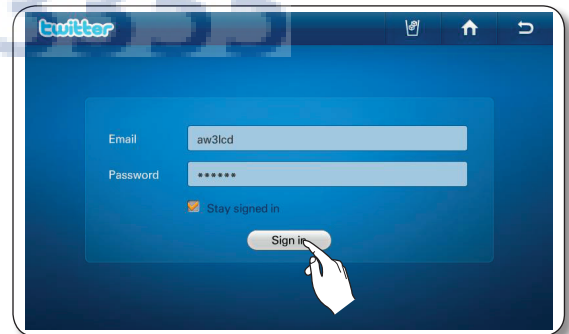

4. The Tweet list screen appears. This page displays your following tweeters up-to-date information including their photos, comment previews and listed dates.

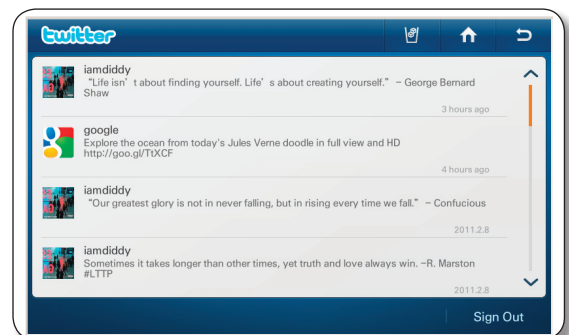

5. Touch a tweet on the tweet list and you can see the detail information.
 - When selecting the List View on the Detail View screen, the screen changes to the Twit List.

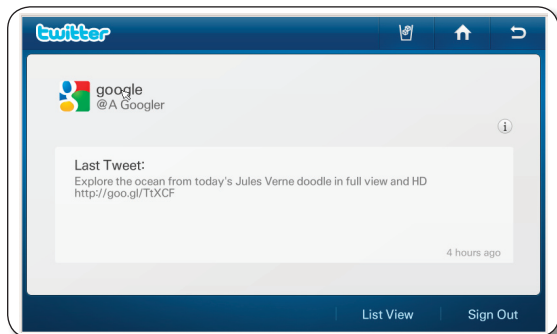

6. Touch the i button on the right of the screen to see detail information about the follower/followee.



SCREENSAVER THEME

Select the themes for the Display screen screensaver.

1. Touch the Settings button.
2. Touch the Screensaver Theme on the Settings list.

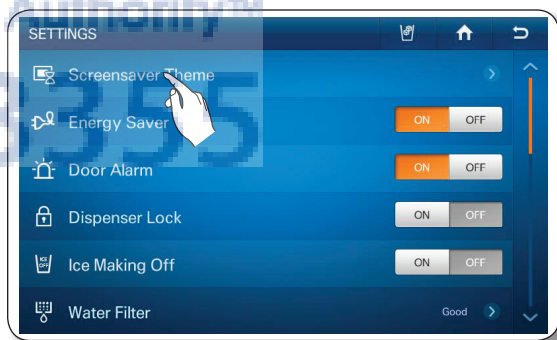
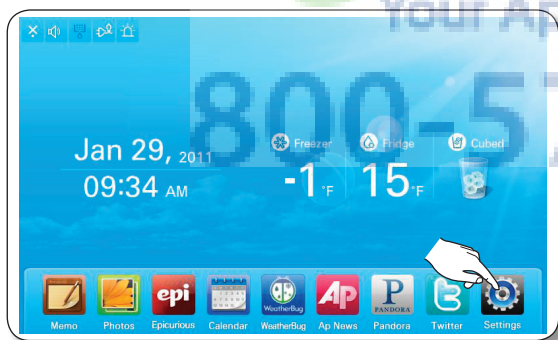

3. Choose the theme(s) you want to use in the screensaver, and then touch the Save button.



- The Clock and Photo themes are the default themes. You cannot deselect them.
- The themes you select may not display if the data underlying them is not ready or unavailable.

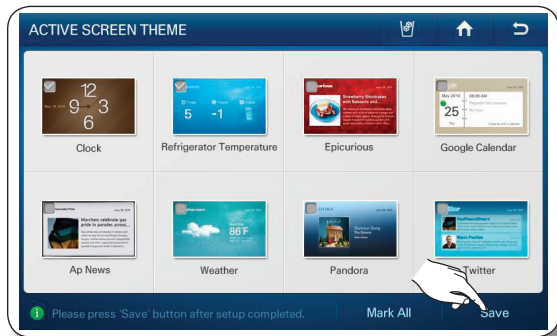

ENERGY SAVER

Turns the Energy Saver function on and off. When the Energy Saver is on, the power consumption decreases.

1. Select the Energy Saver ON or OFF buttons on the Settings list.



- The Energy Saver function is pre-set to ON in the factory.
- If condensation or water drops appear on the doors, turn the Energy Saver mode off.



DOOR ALARM

Turns the Door Alarm on and off.

1. Select the Door Alarm ON or OFF buttons on the Settings list.



- If the door alarm is set to ON, an alarm beeps if any door is left open for more than two minutes.
- The beeping stops when you close the door. The door alarm function is pre-set to ON in the factory.

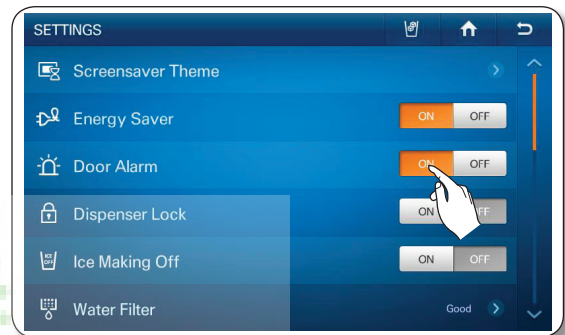

DISPENSER LOCK

When you activate the Dispenser Lock function, the dispenser will not work.

1. Select the Dispenser Lock ON or OFF buttons on the Settings list.
 - If you select the Dispenser Lock ON button, the Lock icon () appears in the upper left corner of the Home screen.
 - When the Dispenser Lock is ON, only the dispenser does not work.



- If you suddenly can not use the dispenser, check whether the Dispenser Lock function is on.

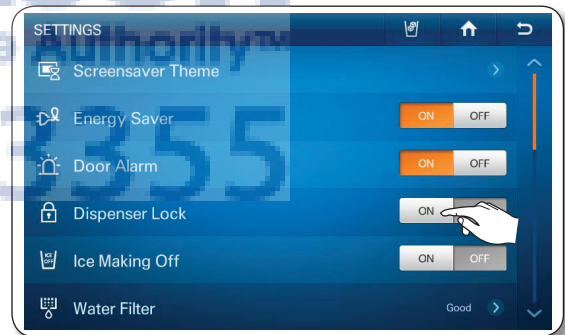

ICE MAKING OFF

1. Select the Ice Making Off ON or OFF button on the Settings list.

- When the Ice Off is set, the Ice Off indicator icon () appears on the top left of the Home screen.
- Touching the ON button turns Ice Making Off.

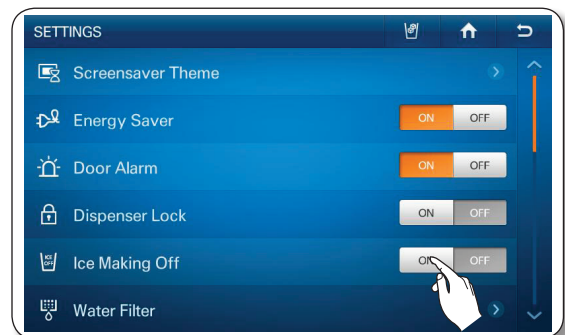

- ✎ • We recommend you stop ice making if the following occur:
 - There is enough ice in the ice bucket.
 - You want to save water and energy.
 - Water is not being supplied to the refrigerator.
- If the ice maker function is ON, and the water line is not connected, there will be a water valve noise from back of the unit. Touch the Ice making Off ON button in the settings list to turn the ice maker off.

WATER FILTER

The Water Filter status icon on the Home screen enables you to check the current status of the water filter. Follow the instructions below to check and/or replace the water filter.

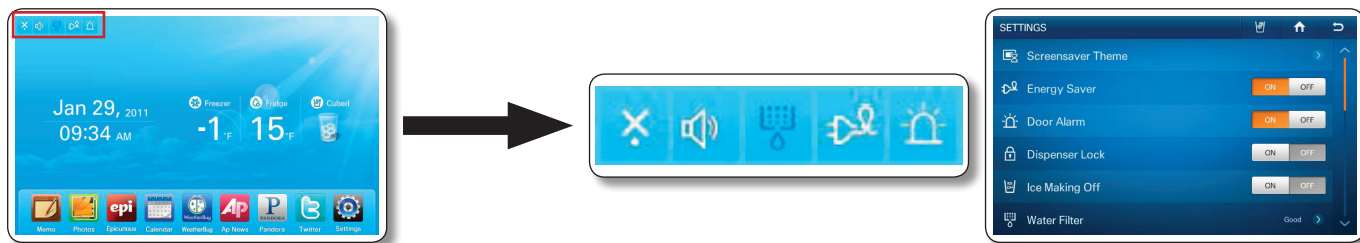

1. Check the water filter status in the Settings list or indicator icons on the upper left of Home screen.

- ✎ • Good (Blue) : The filter does not need replacement. It is normal.
- Order (Pink) : The filter needs replacement. Order a new filter.
- Replace (Red) : The filter needs replacement immediately.

2. If the status reads "Order" or "Replace," touch the Water Filter on the Settings list to access the replacement instructions.

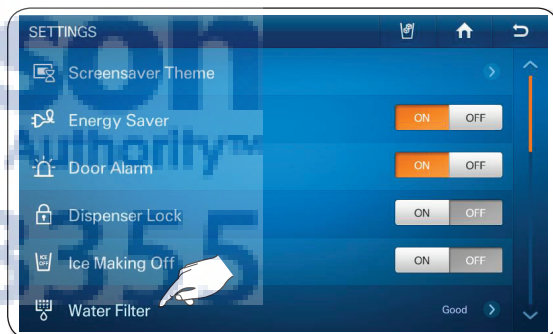

3. Follow instructions in the Water Filter replacement guide to replace the Water Filter.

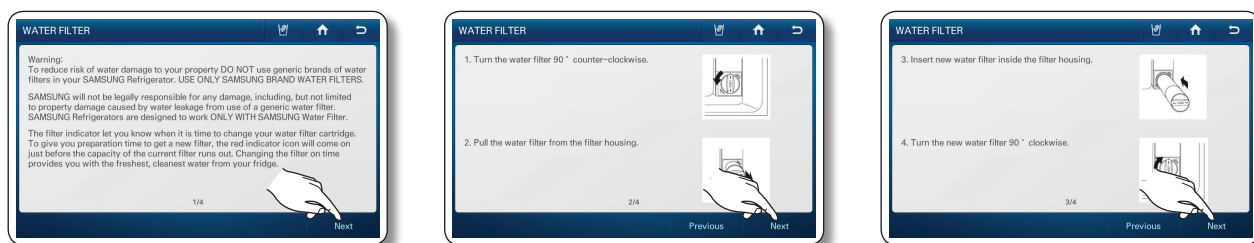

- Touch the Next button to move to the next page of the instructions.

- When the replacement is done, touch and hold 'Reset the water filter' at the center of the screen for 3 or more seconds to reset the water filter indicator.

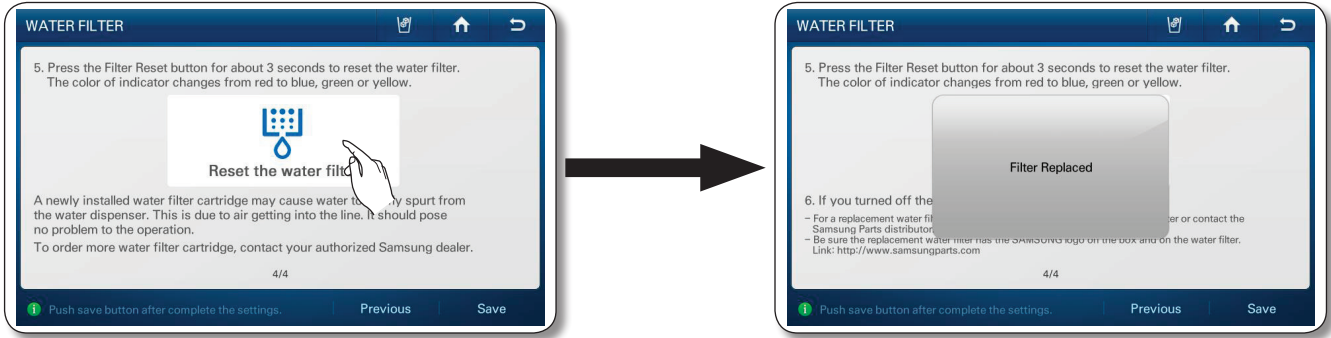

DO NOT use the water or ice dispenser without a water filter cartridge. You can block the water line or damage the dispenser.



- Be sure to flush the dispenser thoroughly to prevent the dispenser from dripping. If water drips from the dispenser, it means that there is still air in the line.
- For a replacement water filter, visit your local home improvement center or Samsung's official on-line parts distributor at <http://www.samsungparts.com>. Be sure the replacement water filter has the SAMSUNG logo on the box and on the water filter.

DISPLAY

Lets you set the brightness of the LCD and the running time of the Screensaver.

- Touch the  button in the right bottom corner of the Settings list.
- Touch Display in the Settings list.

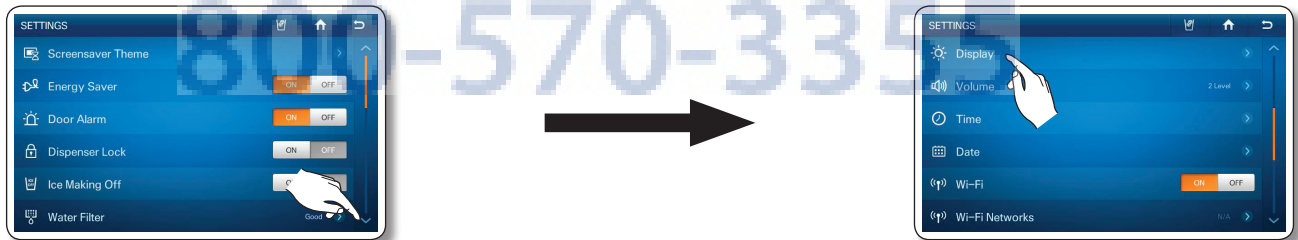

- Choose the Brightness level and/or Screensaver Running Time you want, and then touch the Save button.



- After 60 seconds, the Screen Saver runs for the time you set, then the LCD panel turns off.

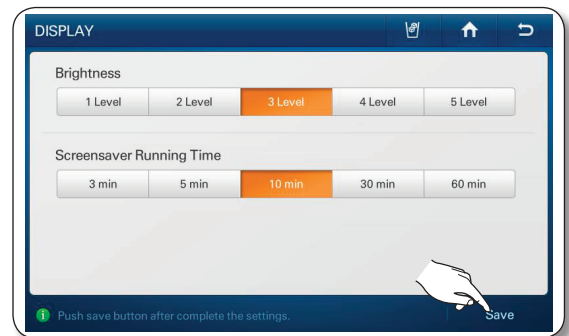

VOLUME

Lets you control the volume of the alert sounds.

1. Touch the  button in the bottom right corner of the Settings list.
2. Touch Volume in the Settings list.

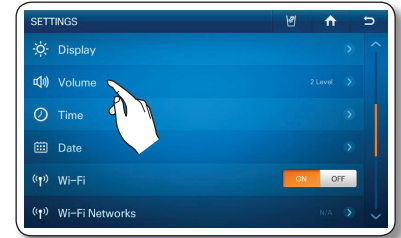
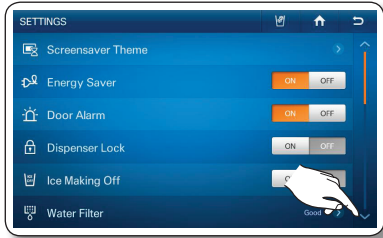

3. Select a volume level button to change the alert sound level.
4. Touch the Save button to set the new volume level.



- An alert sounds whenever a button is touched or a message window or menu list appears.

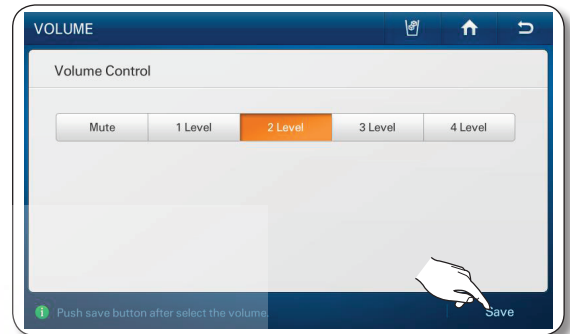



TIME SETTING

Lets you set the current time.

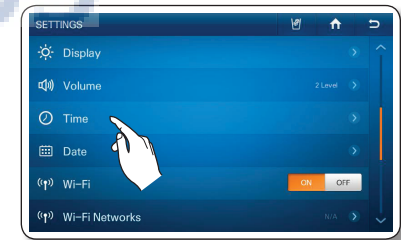
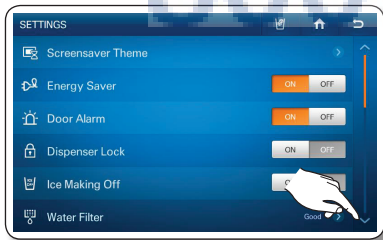
1. Touch the  button in the bottom right corner of the Settings list.
2. Touch Time in the Settings list.



3. Use the  and  buttons to revise the time settings, and then touch the Save button.
 - If the current time is incorrect, you may not be able to use twitter.

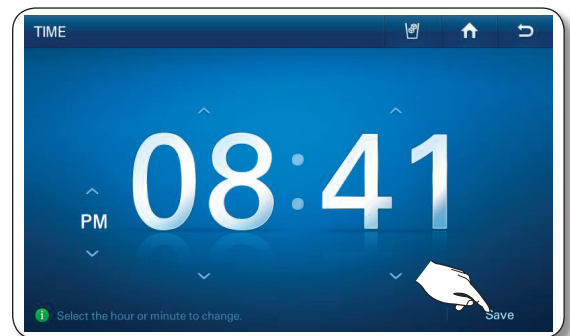



AjMadison
Your Appliance Authority™
800-570-3355

DATE SETTING

Lets you can set the current date.

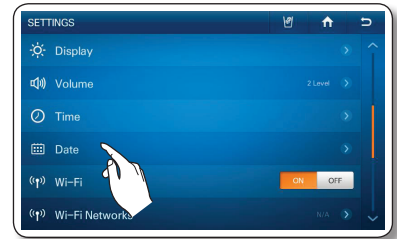
1. Touch the  button in the bottom right corner of the Settings list.
2. Touch Date in the Settings list.



3. Use the  and  buttons to revise the month.
 4. Select the desired day, and then touch the Save button.
- If the current date is incorrect, you may not be able to use twitter.

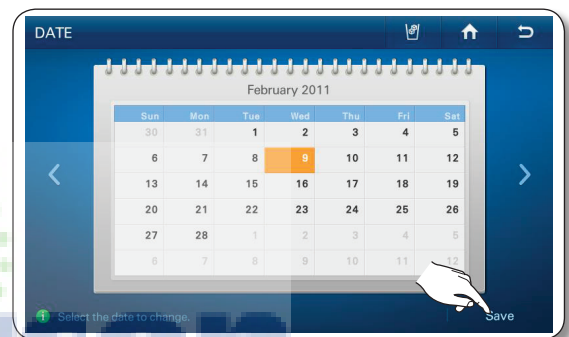

WI-FI

Lets you turn the refrigerator's connection to your wireless network on and off.

1. Touch the  button in the right bottom corner of the Settings list.
2. Select Wi-Fi in the Settings list.
3. Touch ON or OFF.

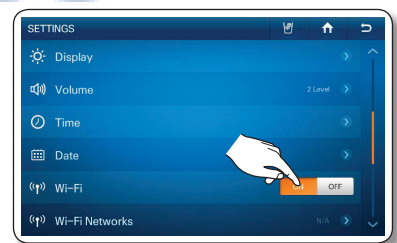
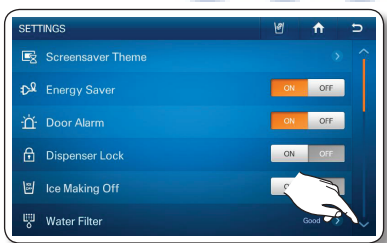

WI-FI NETWORKS



When you set Wi-Fi ON, (see above) the refrigerator's wireless network function searches for a wireless AP to connect to.

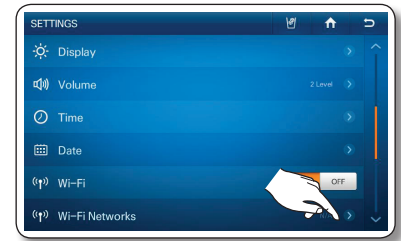
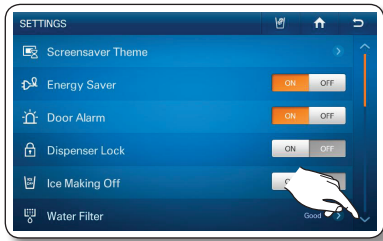

- In addition to the router installed in your home, your refrigerator can detect other wireless routers installed in nearby houses or offices while connecting to your wireless network. It is illegal to use another's router without permission and can be subject to severe penalties. Consequently, you should connect the refrigerator only to your own wireless router or to routers for which you have permission.

1. Touch the  button in the bottom right corner of the Settings list.
2. Touch Wi-Fi Networks in the Settings list.



3. Choose the wireless AP you want to connect to.
 -  : Locked with Security Code
 -  : Signal Strength
 - You can check the MAC address of the Fridge on the bottom of the Screen.

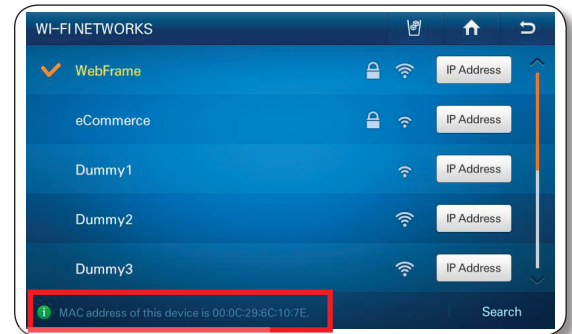

- If there are no APs showing on the screen, touch the Search button, and then select the Search menu at the bottom.
- Depending on the wireless AP type, the refrigerator may not make a connection. We recommended you use a wireless AP that supports IEEE 802.11 b/g.
- If you don't have a wireless router, please contact your internet provider or purchase and install one yourself.
- If you can't remember the name of your wireless network system (SSID) or its security code, please see the user manual of your router.
- Radio frequency signals can interfere with any the wireless network system and they may affect the network performance of your refrigerator.
- Obstacles such as concrete walls and metallic doors and radio and microwave interference from devices such as microwave ovens can affect the operation of your wireless network system.
- Depending on the type and location of your wireless network system and the surrounding environment, the range and quality of your wireless network may vary.

4. If your wireless network has a security code enter the security code, and then select the OK button.

In most cases, after you have entered the security code, the refrigerator acquires the Network addresses it needs (IP Address, Subnet Mask, Gateway, and DNS) to connect to the network. If it does not or you need to enter these values manually, go to Step 6.

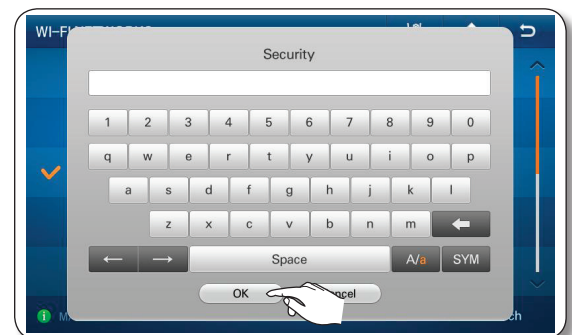

- After the refrigerator has connected to your network, you can press the IP Address button on the Wi-Fi Networks screen to view the current IP address and Gateway values.

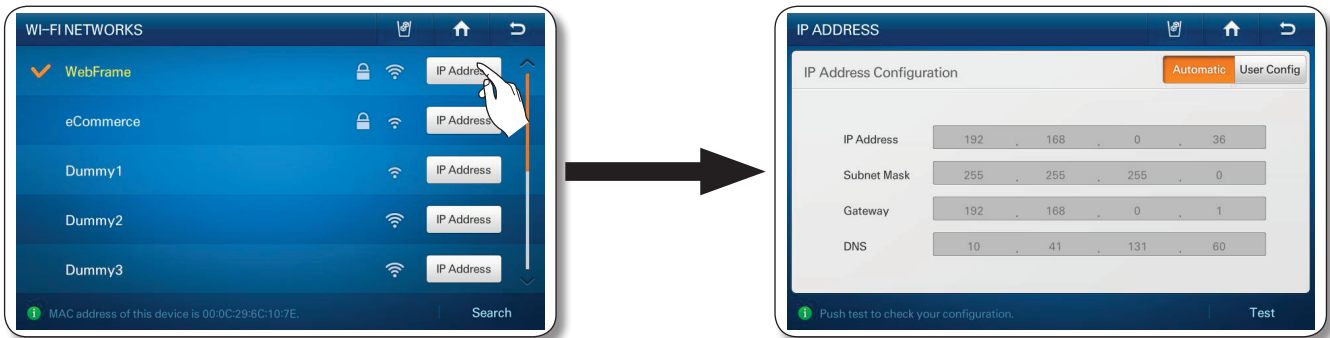

- If you need to enter the IP Address, Subnet Mask, Gateway, and DNS manually, press the User Config button on the IP Address screen. Then, touch the IP Address, Subnet Mask, Gateway, and DNS buttons in turn and, using the keypad, enter the appropriate values. When you are done with each entry, touch the OK button on the keypad.



- After entering the values for all four parameters, touch the Apply button.



TEMPERATURE UNIT CONVERTER

Lets you set the temperature display to Fahrenheit or Centigrade. The unit you select applies to the Freezer / Fridge set temperature and the temperature displayed by the Weather function.

- Touch the  button in the bottom right corner of the Settings list two times.
- Select the Temperature Unit Converter °C or °F button in the Settings list.

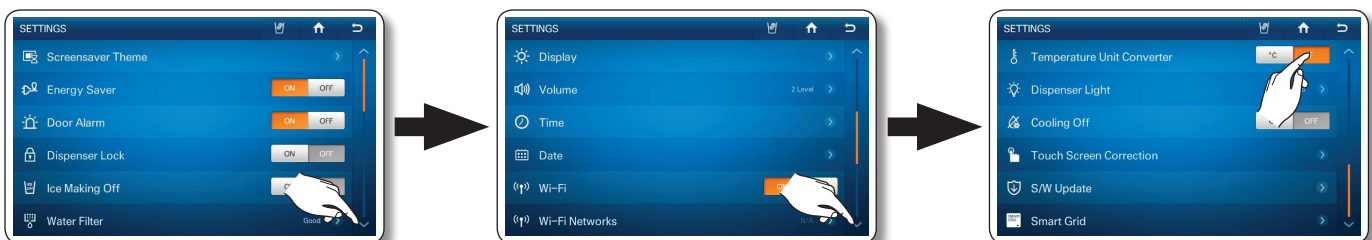

DISPENSER LIGHT

Lets you set the operation of the dispenser lamp light.

1. Touch the  button in the bottom right corner of the Settings list two times.
2. Touch Dispenser Light in the Settings list.

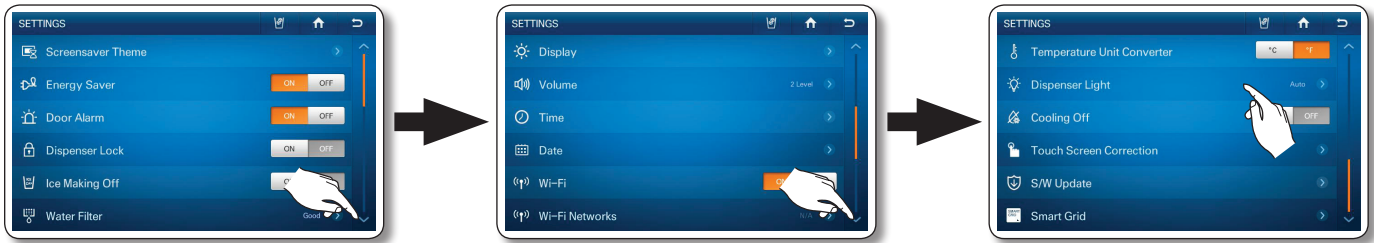

3. Select the desired dispenser light status, and then touch the Save button.
 - On : The Dispenser lamp is always on.
 - Auto : The Dispenser lamp lights up when you use the Dispenser. When you release the Dispenser lever, the light goes off in 5 seconds.
 - Off : The Dispenser lamp does not light up when you use the Dispenser.

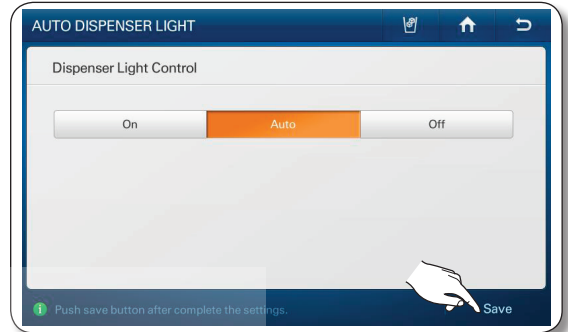

COOLING OFF

The cooling off function shuts off the cooling mechanism in freezer and fridge compartments, but does not shut off the electrical power to the refrigerator. This function is only used to demo refrigerator models on showroom floors.

1. Touch the  button in the bottom right corner of the Settings list two times.

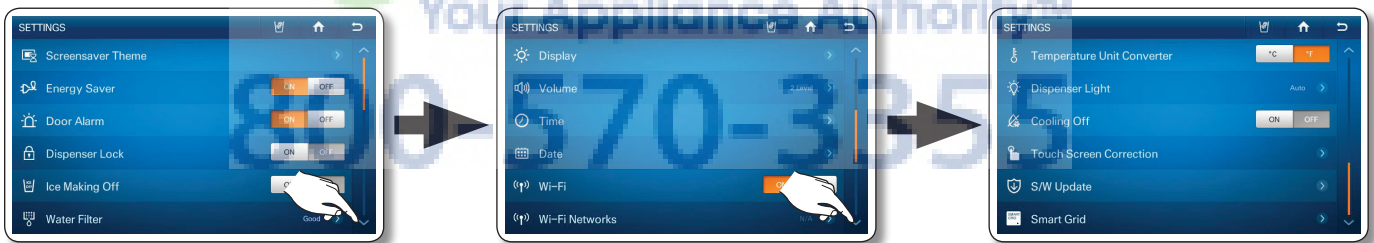

2. Select the Cooling Off ON or OFF button in the settings list.
 - If you choose the Cooling Off ON button, the Home screen will displays "OFF" on the freezer/fridge temperatures and the refrigerator compressor functions will be deactivated. (The refrigerator and freezer do not get cold.)
3. If you choose the ON button, the message window below appears.
4. Press the Yes button for more than 3 seconds to confirm.

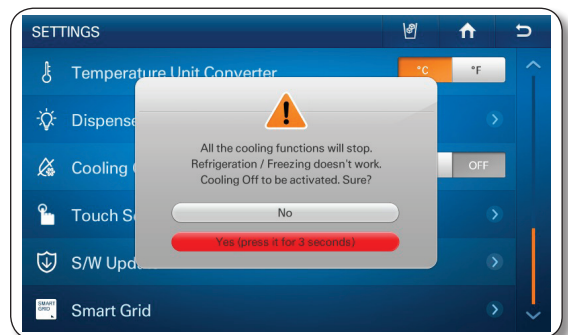
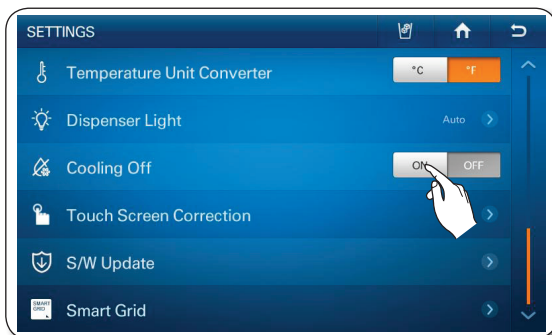

TOUCH SCREEN CORRECTION

You can calibrate the stylus touch point to best meet your needs. To adjust the stylus touch point on the touch screen:

1. Touch the  button in the bottom right corner of the Settings list two times.
2. Touch Touch Screen Correction in the Settings list.

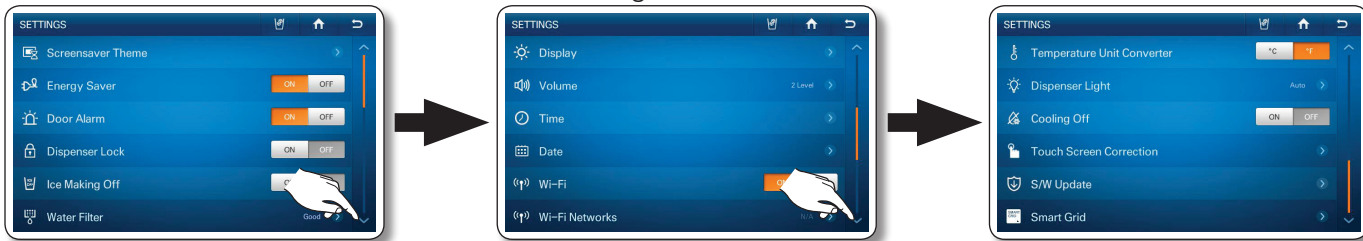

3. Touch the Yes button. A screen appears with pointer instructions on the top.
4. Press down lightly on the center of the “+” mark. Repeat as the “+” mark moves across the screen.

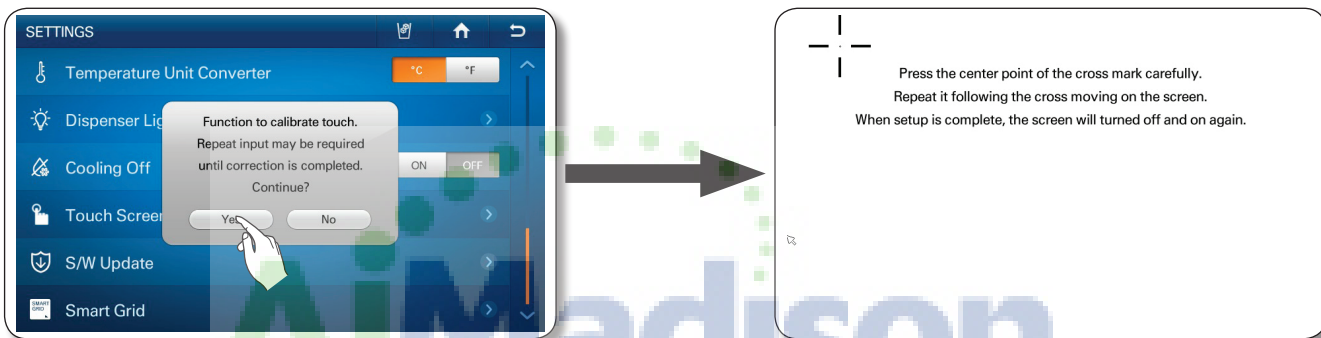

- If you do not touch the center of the + properly, the cross mark appears repeatedly.

S/W UPDATE

Lets you check the current software version and update it to new software when available.

1. Touch the  button in the bottom right corner of the Settings list two times.
2. Touch S/W Update in the Settings list.

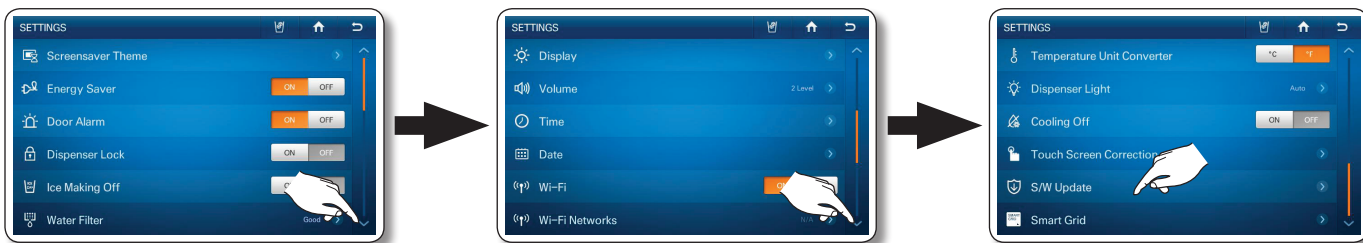

- The software update is provided through the wireless network. When updated software is available, the Upgrade button on the bottom right corner of the screen is activated. When you select the Upgrade button, the upgraded starts almost immediately (in about 10 seconds). When the update is complete, "Upgrade completed." message appear on the screen and then touch the Reboot button in the "Upgrade completed." message.
- Open Source License Notice - This product uses open source software. The Open Source Licenses are available on the product menu. Press [Legal Information] button to see the detail information.

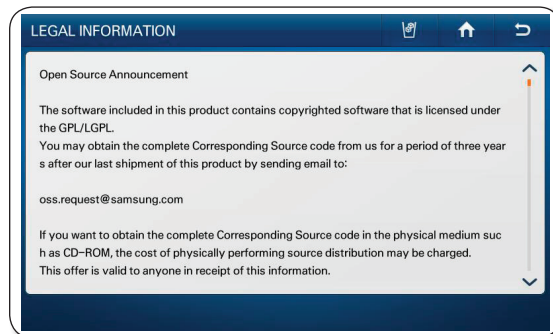
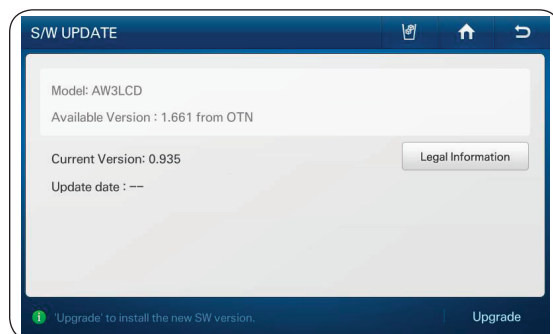

SMART GRID

Gives you access to Smart Grid settings and information about Smart Grid features.

To use the Smart Grid feature, you need a Smart Grid Modem.

How to see the Smart Grid Level

1. Touch the button  button in the bottom right corner of the Settings list two times.
2. Select Smart Grid in the Settings list.

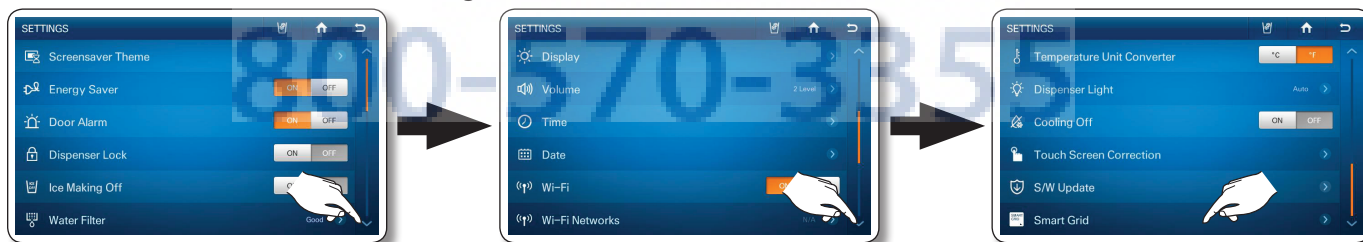

3. When a Smart Grid Modem is connected, you can check the DR-Level received from your electric utility company. DR (Demand Response)-Level means the degree to which the company is managing your consumption of electricity.

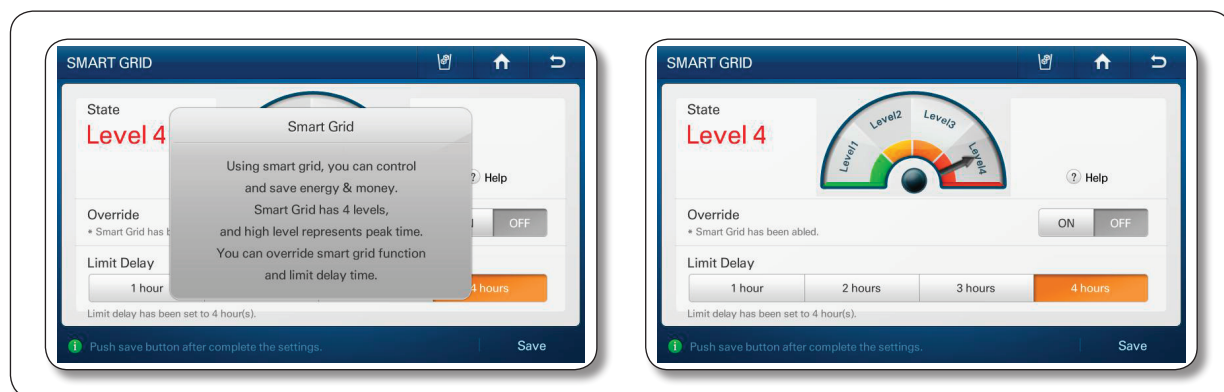

- If you touch the button for each level or the Help button, you can see information about the Smart Grid Function. Higher Level means higher peak time than lower levels.

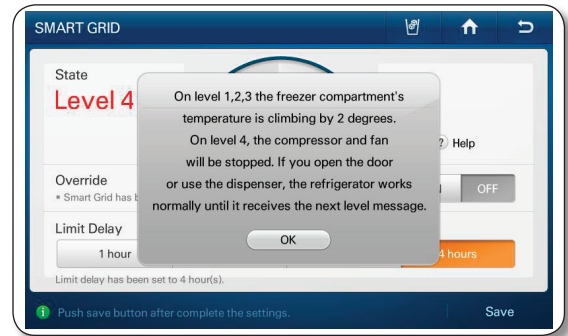

- If the Modem is not connected, the following messages appear:

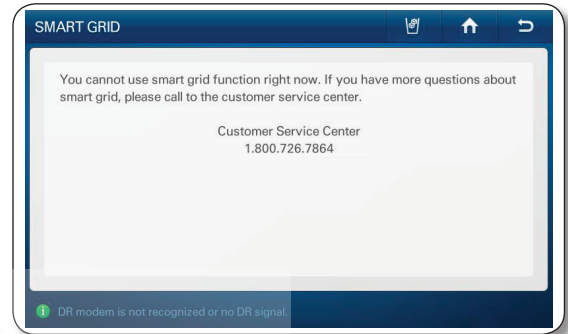
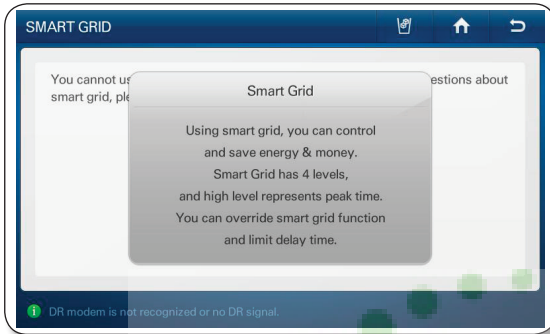

How to override the Smart Grid Control

- Touch the button  button in the bottom right corner of the Settings list two times.
- Select Smart Grid in the Settings list.

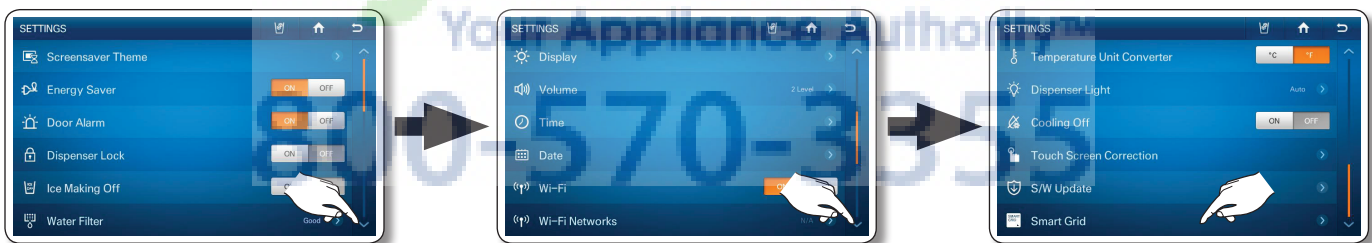

- If you want your Fridge to operate according to the DR-Level (or Smart Grid), touch the Override "Off" button. If you want your Fridge to operate irrespective of the DR-Level (or Smart Grid), touch the Override "On" button.

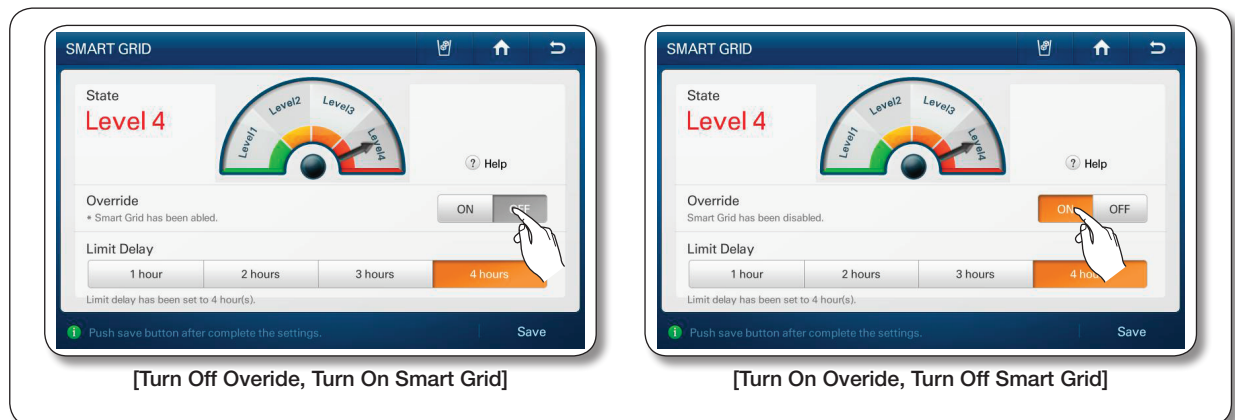

- You can set the Override time from 1 hour to 24 hours. After the set time, the Override function turns off and Smart Grid control starts. If you select "Permanently", the Override function operates continuously until you turn the Override function off or set a time.

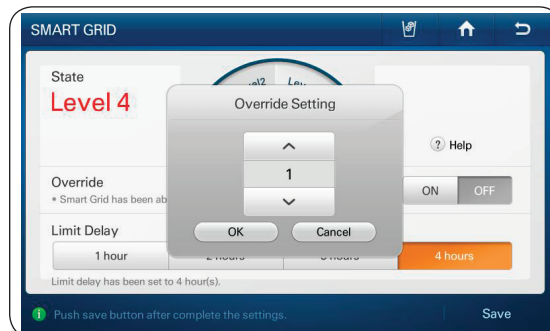

- Touch the Save button.



- If "Permanently" does not turn off, the Override function will operate continuously.
- If you think refrigerator temperature is too high, you need to use "Override" function.
- If you think there is not enough ice, you need to use "Override" function.

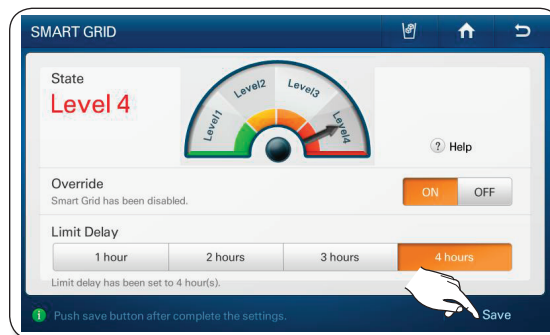

How to select the Limit Delay Time on Smart Grid

- Touch the button  button in the bottom right corner of the Settings list two times.
- Select Smart Grid in the Settings list.

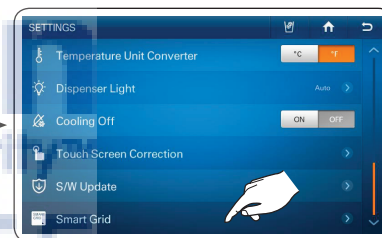
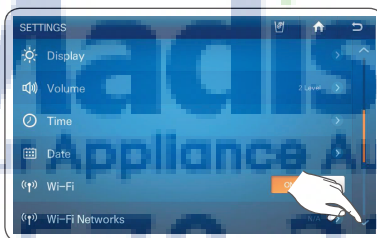
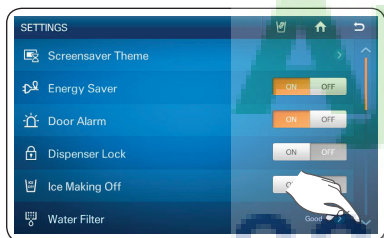

- Select "Limit Delay Time" from 1 hour to 4 hours. "Limit Delay Time" lets you set the maximum time during which Smart Grid control operates.

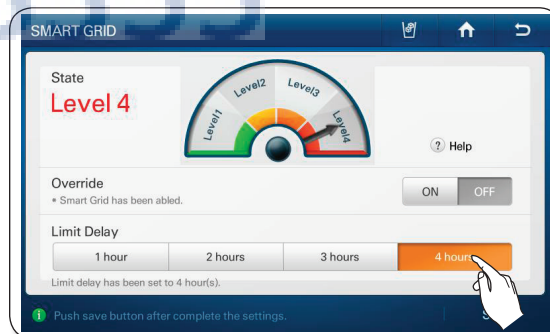

- Touch the Save button.



- If you don't choose the a "Limit Delay Time" Option, Smart Grid works with the "4-hour" option by default.

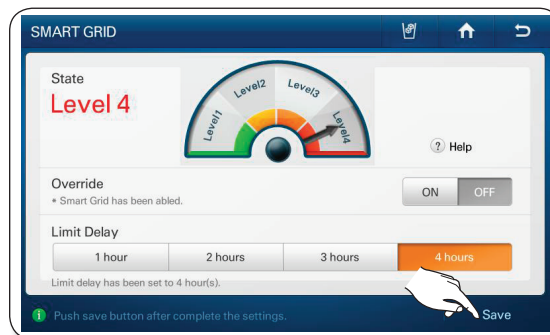

HOW TO USE THE DISPENSER

Touch the dispenser status on the Home screen to select the type of dispenser you want. Place your cup under the ice outlet and push gently against the dispenser lever. Make sure the glass is in line with the dispenser to prevent the ice from bouncing out. When Cubed Ice is selected after using the Crushed Ice feature, a small amount of residual crushed ice might be produced.



 **CAUTION** Please wait 2 seconds before removing the glass under the dispenser to prevent spills.

If the Freezer door opens, the Dispenser does not work.

- Do not pull the lever out. You could damage or break the lever's spring.
- To clean the ice bin/bucket, wash with a mild detergent, rinse well, and dry thoroughly it. Do not use harsh or abrasive cleaners or solvents.
- In case ice doesn't come out, pull out the ice bucket and press the test button located on the right side of ice maker.
- Do not press the test button continuously when the tray is filled with ice or water. Water may overflow or ice may jam the bucket.

-  • When you press the Test button, you will hear the refrigerator chime (ding-dong). When the chime sounds, release the Test button.
- The chime sounds automatically again to let you know the ice maker is working well.

 **CAUTION** If a power failure occurs, ice cubes may melt then freeze together when the power comes back on, causing the dispenser to be out of order.

To prevent this problem, after a power failure, pull out the ice bucket and discard the residual ice or water.

 **CAUTION** After you dump the ice from the ice bucket, you should press the dispenser lever once

with the 'CUBED' or 'CRUSHED' function ON.



The ice maker will make new ice faster after you return the ice bucket in the refrigerator.

 **WARNING** • Do not put your fingers, hands or any other unsuitable objects in the chute or ice-maker bucket.

- It may result in personal injury or material damage.
- Use only the ice maker provided with the refrigerator.
- The water supply to this refrigerator must only be installed/connected by a suitably qualified person and connect to a potable water supply only.
- In order to operate the ice maker properly, water pressure of 20~125 psi is required.



- If you have a long vacation or business trip and won't use the water or ice dispensers, close the water valve.

- Otherwise, water leakage may occur.
- When you have not used the Ice maker for a while, or you have opened the Freezer door frequently, the Ice may stick together. If this has occurred, empty the ice bucket or break up the ice with a wood kitchen tool. Do not use sharp items such as knives or forks.
- When the bucket is removed, there may still be some residual ice in the ice maker that will be produced.

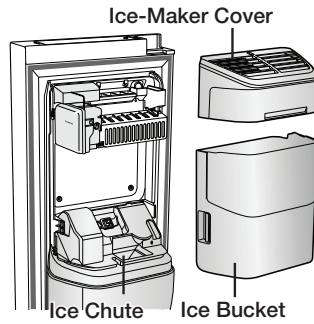

- In case ice doesn't come out, pull out the icemaker cover and press test button located on the ice maker.

- Do not press the test button continuously when the tray is filled with ice or water as illustration below. Water may overflow or ice jamming may occur.

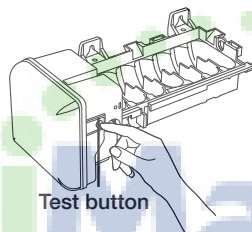

CLEANING THE REFRIGERATOR



Do not use Benzene, Thinner or Clorox™ for cleaning.

They may damage the surface of the appliance and can create a risk of fire.



Do not spray the refrigerator with water while it is plugged in, as it may cause an electric shock. Do not clean the refrigerator with benzene, thinner or car detergent as there is a risk of fire.

REMOVING THE FREEZER/FRIDGE ACCESSORIES

cleaning and rearranging the interior of the freezer is a snap.

1. Shelves (Freezer/Fridge)

Pull the shelf out as far as it goes.

Then lift up and remove it.

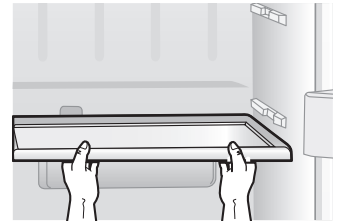

2. DOOR BIN

Remove the Door Bin by holding it with both hands and then gently lift it up.

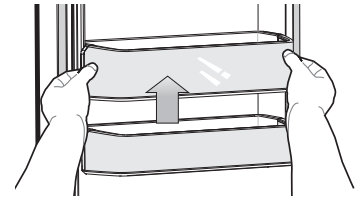

3. DRAWER

Remove the Drawer by pulling it out and slightly lifting it up.

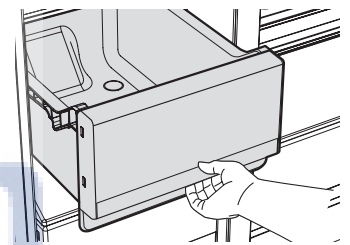

4. Drawer Cover

Pull the cover out as far as it goes.

Then lift up and remove it.

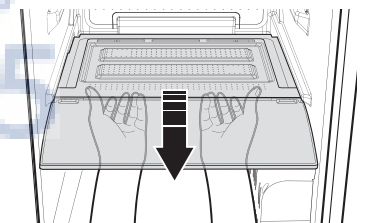

5. Ice Bucket (Freezer)

Remove the Icemaker Bucket by lifting up and pulling it out slowly.

- Grip the handle as shown in the figure
- Lift the low part slightly
- Take the ice bucket out slowly



 Do not use excessive force when removing the drawer cover.

Otherwise, the cover may break and cause injury.

 Before removing any accessories, make sure that no food is in the way.

When possible, remove the food altogether to reduce the risk of accidents.

CHANGING THE INTERIOR LIGHTS

 **CAUTION** do not disassemble or replace the LED type Lighting.

To change the LED Type Lighting, contact a Samsung service center.

CHANGING THE WATER FILTER

 **WARNING** To reduce risk of water damage to your property **DO NOT** use generic brands of water filters in your SAMSUNG Refrigerator. **USE ONLY SAMSUNG BRAND WATER FILTERS.**

SAMSUNG will not be legally responsible for any damage, including, but not limited to property damage caused by water leakage from use of a generic water filter.

SAMSUNG Refrigerators are designed to work **ONLY WITH SAMSUNG** Water Filter.

The “Filter Indicator” icon lets you know when it is time to change your water filter cartridge. To give you preparation time to get a new filter, the red light will come on just before the capacity of the current filter runs out. Changing the filter on time provides you with the freshest, cleanest water from your fridge.

1. Turn the water filter 90° counter-clockwise.

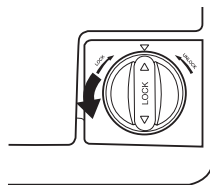

2. Pull the water filter from the filter housing.

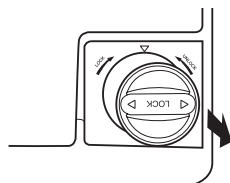

3. Insert new water filter inside the filter housing.

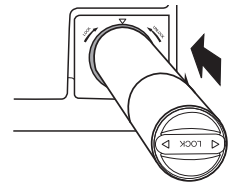

4. Turn the new water filter 90° clockwise.

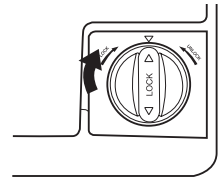

5. When the replacement is done, touch and hold the ‘Reset the water filter’ simultaneously for 3 or more seconds at the center of the screen. (Refer to page 57)

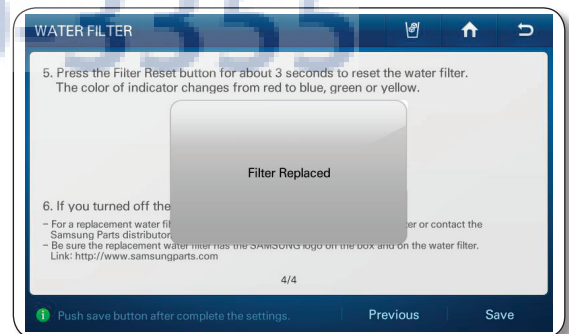
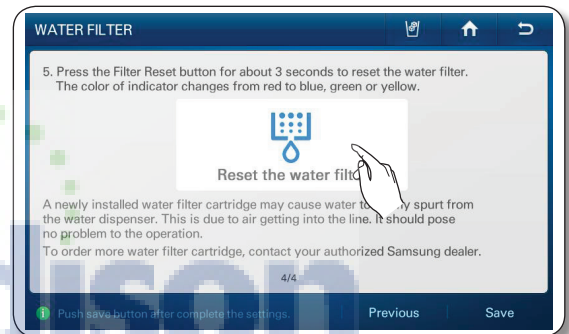

 A newly installed water filter cartridge may cause water to briefly spurt from the water dispenser. This is due to air getting into the line. It should pose no problem to operation.

Removing residual matter inside the water supply line after installing a new filter

1. Press the Water button, and then push the Dispenser Lever with a cup or glass.
2. Flush 1 gallon of water through the filter, one cup or glass at a time. (Flush approximately 6 minutes.) This will clean the water supply system and remove air from the lines.
 - Additional flushing may be required in some households.
3. Open the refrigerator door and make sure there are no water leaks coming from the water filter.

Reverse Osmosis Water Supply

IMPORTANT : The pressure of the water supply coming out of a reverse osmosis system going to the water inlet valve of the refrigerator needs to be between 35 and 120 psi (241 and 827 kPa).

If a reverse osmosis water filtration system is connected to your cold water supply, the water pressure to the reverse osmosis system needs to be a minimum of 40 to 60 psi (276 to 414 kPa.)

If the water pressure to the reverse osmosis system is less than 40 to 60 psi (276 to 414 kPa):

- Check to see whether the sediment filter in the reverse osmosis system is blocked. Replace the filter if necessary.
- Allow the storage tank on the reverse osmosis system to refill after heavy usage.
- If your refrigerator has a water filter, it may further reduce the water pressure when used in conjunction with a reverse osmosis system. Remove the water filter.

If you have questions about your water pressure, call a licensed, qualified plumber.

Ordering replacement filters

To order more water filter cartridges, contact your authorized Samsung dealer.

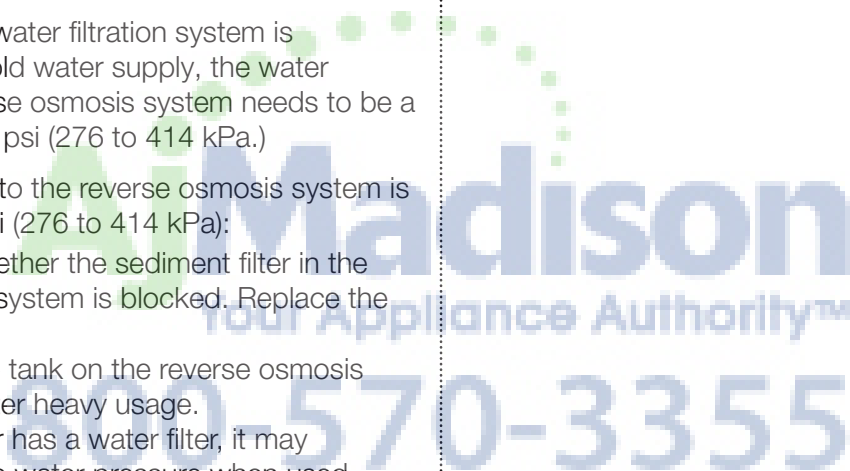

troubleshooting

PROBLEM	SOLUTION
The refrigerator does not work at all or it does not chill sufficiently.	<ul style="list-style-type: none"> • Check that the power plug is properly connected. • Is the temperature control on the display panel set to the correct temperature? Try setting it to a lower temperature. • Is the refrigerator in direct sunlight or located too near a heat source? • Is the back of the refrigerator too close to the wall and therefore keeping air from circulating?
Food in the fridge is frozen.	<ul style="list-style-type: none"> • Is the temperature control on the display panel set to the correct temperature? Try setting it to a warmer temperature. • Is the temperature in the room very low? • Did you store food with a high water content in the coldest part of the fridge?
You hear unusual noises or sounds.	<ul style="list-style-type: none"> • Check that the refrigerator is level and stable. • Is the back of the refrigerator too close to the wall and therefore keeping air from circulating? • Was anything dropped behind or under the refrigerator? • If you hear a “ticking” sound from inside the refrigerator, this is normal. It occurs because various parts contract or expand in response to temperature changes in the refrigerator interior.
The front corners of the appliance are hot and condensation is occurring.	<ul style="list-style-type: none"> • Some heat is normal as anti-condensators are installed in the front corners of the refrigerator to prevent condensation. • Is the refrigerator door ajar? Condensation can occur when you leave the door open for a long time.
Ice is not dispensing.	<ul style="list-style-type: none"> • Did you wait at least 12 hours after installation of the water supply line before making ice? • Is the water line connected and the shut-off valve open? • Did you manually stop the ice making function? Make sure Ice Type is set to Cubed or Crushed. • Are there ice cubes frozen together in the ice maker bucket? • Is the freezer temperature too warm? Try setting the freezer temperature lower.
You can hear water bubbling in the refrigerator.	<ul style="list-style-type: none"> • This is normal. The bubbling comes from the refrigerant liquid circulating through the refrigerator.
There is a bad smell in the refrigerator.	<ul style="list-style-type: none"> • Has a food item spoiled? • Make sure that strong smelling food (for example, fish) is wrapped so that it is airtight. • Clean out your freezer periodically and throw away any spoiled or suspect food.
Frost forms on the walls of the freezer.	<ul style="list-style-type: none"> • Is the air vent blocked? Remove any obstructions so air can circulate freely. • Allow sufficient space between the foods stored for efficient air circulation. • Is the freezer door closed properly?
Water dispenser is not functioning.	<ul style="list-style-type: none"> • Is the water line connected and the shut-off valve open? • Has the water supply line tubing been crushed or kinked? Make sure the tubing is free and clear of any obstruction. • Is the water tank frozen because the refrigerator temperature is too low? Try selecting a warmer setting on the main display panel.
Display does not work!	<ul style="list-style-type: none"> • Press the Reset button over one second to reset the memory. With this, the user information is not to be reset.
Photos not showing with a memory card connected	<ul style="list-style-type: none"> • If the “A SD/MMC card is connected” messages do not appear on the screen, check if the memory type is SD / SDHC / MMC / HS MMC. • Check if there are photos or images stored in the memory card. • Check if the images in the memory card are JPEG (JPG) types.

PROBLEM	SOLUTION
The LCD screen turns off frequently.	<ul style="list-style-type: none"> • This is a power-saving function and it is normal. • At the Settings-Display, the Screensaver Running Time can be set.
There is an after image or an edge line left on the screen.	<ul style="list-style-type: none"> • Still images can cause permanent damage to the LCD screen. When you select Screensavers, select a number of themes so the image changes frequently. <p>NOTE : Defects caused by this are not be covered by the factory warranty.</p>
The input point of the touch screen is not correct.	<ul style="list-style-type: none"> • Run the Touch Screen Calibration function at the Settings.
There is no wireless AP detected.	<ul style="list-style-type: none"> • Check if the power for the wireless AP is on. • Check if the wireless AP supports IEEE 802.11 b/g. • If the wireless AP is located away from the Fridge, move the wireless AP closer to the Fridge and check if it is detected. • Turn the power of both the Wireless AP and the Fridge off and on.
It is not able to connect to the wireless AP.	<ul style="list-style-type: none"> • Check if the wireless AP supports IEEE 802.11 b/g. • Check the status of the internet connection of the wireless AP. • Check if the current cost rate plan for the internet covers the wireless network connection. If it does, check how many connections are allowed. • Your Refrigerator may not be able to connect to the Internet because your ISP has permanently registered the MAC address (a unique identifying number) of your PC or modem, which it then authenticates each time you connect to the Internet as a way of preventing unauthorized access. As your Refrigerator has a different MAC address, your ISP can not authenticate its MAC address, and your Refrigerator can not connect. To resolve this problem, ask your ISP about the procedures required to connect devices other than a PC (such as your Refrigerator) to the Internet. (To find the MAC address of your Fridge, touch Settings --->WiFi Networks, and then look on the bottom of the screen that lists the available network connections.) • Turn the power of both the Wireless AP and the Fridge off and on.
Can't remember the password for the wireless AP connection.	<ul style="list-style-type: none"> • Refer to the wireless AP manual and reset the password.
Functions using the wireless network (Wi-Fi) do not work.	<ul style="list-style-type: none"> • Functions using the wireless network (Wi-Fi) such as Epicurious, Calendar, WeatherBug, AP News, Pandora and Twitter can be used only if the refrigerator is connected to your wireless network (Wi-Fi). • If there are any other devices connected to the wireless network, please check the connection status of the devices. • Because these services depend on data downloaded from the internet, the information updates can be delayed or cut depending on the status of the internet connection. • Turn the power of both the Wireless AP and the Fridge off and on.
Can't connect to the external devices being detected.	<ul style="list-style-type: none"> • If the network connection of an external device the Fridge detects was shut down abnormally (by a power failure or by moving out of range, etc), the device's network information will remain on the network list (as stipulated by DLNA specifications), but its connection will not be available. • Select the Photos function - All Share, and then search for the external devices again.
After turn on the power, is is possible to operate only the dispenser selection button.	<ul style="list-style-type: none"> • Click the "Dispenser OK" button which is at the bottom of display. If the ""Dispenser OK" button is changed to "Complete", turn the power off and on again. It is correct to show the "touch panel calibration screen"

Warranty

WARRANTY ON SAMSUNG REFRIGERATOR

LIMITED WARRANTY TO ORIGINAL PURCHASER

This Samsung brand product, as supplied and distributed by Samsung Electronics America, Inc. (Samsung) and delivered new, in the original carton to the original consumer purchaser, is warranted by Samsung against manufacturing defects in materials and workmanship for a limited warranty period of:

One (1) year Parts and Labor on Refrigerator

Five (5) years Parts and Labor on sealed Refrigeration system only*

(*Compressor, evaporator, condenser, drier, connecting tubing)

This limited warranty begins on the original date of purchase, and is valid only on products purchased and used in the United States. To receive warranty service, the purchaser must contact Samsung for problem determination and service procedures. Warranty service can only be performed by a Samsung authorized service center. The original dated bill of sale must be presented upon request as proof of purchase to Samsung or Samsung authorized service center.

Samsung will repair or replace any part found to be defective, at our option and at no charge as stipulated herein, with new or reconditioned parts during the limited warranty period specified above. All replaced parts and products become the property of Samsung and must be returned to Samsung. Replacement parts and products assume the remaining original warranty, or ninety (90) days, whichever is longer.

In-home service will be provided during the warranty labor period subject to availability within the contiguous United States. In-home service is not available in all areas. To receive in-home service, the product must be unobstructed and accessible from floor level to service personnel. If during in-home service repair cannot be completed, it may be necessary to remove, repair and return the product. If in-home service is unavailable, Samsung may elect, at our option, to provide for transportation of our choice to and from a Samsung authorized service center. Otherwise, transportation to and from the Samsung authorized service center is the responsibility of the purchaser.

This limited warranty covers manufacturing defects in materials and workmanship encountered in normal, noncommercial use of this product, and shall not apply to the following, including, but not limited to: damage which occurs in shipment; delivery and installation; applications and uses for which this product was not intended; altered product or serial numbers; cosmetic damage or exterior finish; accidents, abuse, neglect, fire, water, lightning or other acts of nature; use of products, equipment, systems, utilities, services, parts, supplies, accessories, applications, installations, repairs, external plumbing and leaks, external wiring, circuit breakers, fuses or connectors not supplied and authorized by Samsung, or which damage this product or result in service problems; incorrect electrical line voltage, fluctuations and surges; customer adjustments and failure to follow operating instructions, cleaning, maintenance and environmental instructions that are covered and prescribed in the instruction book; loss of food due to spoilage; consumable items including filters and light.

THERE ARE NO EXPRESS WARRANTIES OTHER THAN THOSE LISTED AND DESCRIBED ABOVE, AND NO WARRANTIES WHETHER EXPRESS OR IMPLIED, INCLUDING, BUT NOT LIMITED TO, ANY IMPLIED WARRANTIES OF MERCHANTABILITY OR FITNESS FOR A PARTICULAR PURPOSE, SHALL APPLY AFTER THE EXPRESS WARRANTY PERIODS STATED ABOVE, AND NO OTHER EXPRESS WARRANTY OR GUARANTY GIVEN BY ANY PERSON, FIRM OR CORPORATION WITH RESPECT TO THIS PRODUCT SHALL BE BINDING ON SAMSUNG. SAMSUNG SHALL NOT BE LIABLE FOR LOSS OF REVENUE OR PROFITS, FAILURE TO REALIZE SAVINGS OR OTHER BENEFITS, OR ANY OTHER SPECIAL, INCIDENTAL OR CONSEQUENTIAL DAMAGES CAUSED BY THE USE, MISUSE OR INABILITY TO USE THIS PRODUCT, REGARDLESS OF THE LEGAL THEORY ON WHICH THE CLAIM IS BASED, AND EVEN IF SAMSUNG HAS BEEN ADVISED OF THE POSSIBILITY OF SUCH DAMAGES. NOR SHALL RECOVERY OF ANY KIND AGAINST SAMSUNG BE GREATER IN AMOUNT THAN THE PURCHASE PRICE OF THE PRODUCT SOLD BY SAMSUNG AND CAUSING THE ALLEGED DAMAGE. WITHOUT LIMITING THE FOREGOING, PURCHASER ASSUMES ALL RISK AND LIABILITY FOR LOSS, DAMAGE OR INJURY TO PURCHASER AND PURCHASER'S PROPERTY AND TO OTHERS AND THEIR PROPERTY ARISING OUT OF THE USE, MISUSE OR INABILITY TO USE THIS PRODUCT SOLD BY SAMSUNG NOT CAUSED DIRECTLY BY THE NEGLIGENCE OF SAMSUNG. THIS LIMITED WARRANTY SHALL NOT EXTEND TO ANYONE OTHER THAN THE ORIGINAL PURCHASER OF THIS PRODUCT, IS NONTRANSFERABLE AND STATES YOUR EXCLUSIVE REMEDY.

Some states do not allow limitations on how long an implied warranty lasts, or the exclusion or limitation of incidental or consequential damages, so the above limitations or exclusions may not apply to you. This warranty gives you specific legal rights, and you may also have other rights, which vary from state to state.

To obtain warranty service, please contact Samsung at:

SAMSUNG CUSTOMER CARE CENTER

Samsung Electronics America, Inc. 85 Challenger Road Ridgefield Park, NJ 07660

1-800-SAMSUNG (1-800-726-7864) and www.samsung.com



 In an effort to promote recycling this user manual is printed on recycled paper.



RSG309**



Refrigerador

manual del usuario

AJ Madison
Your Appliance Authority™
800-570-3355

Español

Imagine las posibilidades



Gracias por adquirir este producto Samsung.
Para recibir un servicio más completo o accesorios,
registre su producto o comuníquese con

www.samsung.com/register
1-800-SAMSUNG (726-7864)

SAMSUNG

Electrodoméstico independiente



Información sobre seguridad









INFORMACIÓN SOBRE SEGURIDAD

Antes de utilizar su nuevo refrigerador de puerta francesa Samsung, lea detenidamente este manual a fin de aprender a usar las funciones que ofrece de manera segura y eficiente.

Este refrigerador no debe ser utilizado por personas (incluidos niños) con capacidades mentales, sensoriales o físicas reducidas o por personas que carezcan de experiencia y conocimientos, a menos que se encuentren bajo la supervisión o hayan recibido instrucciones por parte un responsable de su seguridad sobre el uso del refrigerador.

Debido a que las siguientes instrucciones corresponden a diversos modelos, es posible que las características de su refrigerador difieran ligeramente de las que se describen en este manual. Si tiene alguna duda, comuníquese al 1-800-SAMSUNG o encuentre ayuda e información en línea en www.samsung.com.

Símbolos y advertencias de seguridad importantes:

 ADVERTENCIA	Riesgos o prácticas inseguras que pueden causar graves lesiones personales o incluso la muerte.
 PRECAUCIÓN	Riesgos o prácticas inseguras que pueden causar leves lesiones personales o daños materiales.
	NO lo intente.
	NO lo desarme.
	NO lo toque.
	Siga atentamente las instrucciones.
	Desconecte el enchufe de la pared.
	Asegúrese de que el refrigerador esté conectado a tierra para evitar una descarga eléctrica.
	Comuníquese con el centro de contacto para obtener ayuda.
	Nota.

Estas señales de advertencia se incluyen aquí para evitar que se produzcan lesiones.

Sígalas atentamente.

Después de leer esta sección, consérvela en un lugar seguro para referencia futura.



ADVERTENCIAS DE INSTALACIÓN MUY IMPORTANTES



- No instale el refrigerador en un lugar húmedo o que se encuentre en contacto con agua.
 - Un aislamiento deteriorado de piezas eléctricas puede provocar una descarga eléctrica o un incendio.
 - No exponga este refrigerador a la luz solar directa ni al calor de cocinas, calefactores u otros artefactos.
 - No enchufe varios artefactos en el mismo toma múltiple. El refrigerador debe conectarse siempre a una toma de corriente individual cuyo voltaje nominal coincida con el que se especifica en la placa de voltaje del refrigerador.
 - Este procedimiento brinda el mejor rendimiento y también impide que se sobrecarguen los circuitos de cables del hogar, lo que podría provocar un riesgo de incendio a causa de cables recalentados.
 - Si el enchufe de pared está flojo, no conecte el cable.
 - Existe el riesgo de que se produzca una descarga eléctrica y causar un incendio.
 - No utilice un cable que esté dañando o gastado a lo largo o en sus extremos.
 - No doble excesivamente el cable de alimentación ni coloque elementos pesados sobre él.
 - Nunca desenchufe el refrigerador tirando del cable de alimentación. Siempre sostenga el enchufe con firmeza y tire para extraerlo del toma de corriente.
 - Los daños al cable pueden provocar un corto circuito, incendio o una descarga eléctrica.
 - No utilice aerosoles cerca del refrigerador.
 - Si se utilizan aerosoles cerca del refrigerador puede provocarse una explosión o un incendio.
-
- ★ • Este refrigerador debe instalarse de manera apropiada y ubicarse de acuerdo con las instrucciones del manual antes de usarse.
 - Conecte el enchufe en la posición correcta con el cable colgando hacia abajo.
 - Si conecta el enchufe al revés, el cable puede cortarse y provocar un incendio o una descarga eléctrica.
 - Al mover el refrigerador, tenga cuidado de no rodar sobre el cable de alimentación o dañarlo.
 - Esto representa un riesgo de incendio.
 - Asegúrese de que el enchufe no esté aplastado o dañado en la parte posterior del refrigerador.
 - Mantenga los materiales de embalaje fuera del alcance de los niños.
 - Existe el riesgo de muerte por asfixia si un niño se coloca los materiales de embalaje en la cabeza.

- El refrigerador debe colocarse de manera tal que se pueda acceder al enchufe después de la instalación.
- Es necesario quitar toda la película plástica protectora antes de enchufar el producto por primera vez.



- El refrigerador debe estar conectado a tierra de manera segura

- Siempre asegúrese de haber conectado el refrigerador a tierra antes de intentar examinar o reparar alguna pieza. Las fugas de energía pueden provocar una descarga eléctrica grave.
- Nunca utilice tubos de gas, líneas telefónicas o potenciales fuentes de atracción de rayos como conexión a tierra.
- El uso inapropiado de la conexión a tierra puede traer como consecuencia un riesgo de descarga eléctrica. Si necesita usar un cable de extensión, use sólo uno de tres hilos con un enchufe que tenga una tercera punta para el polo a tierra; el toma de corriente deberá tener 3 ranuras para adaptarse al enchufe del refrigerador. La potencia indicada en el cable de extensión debe ser CA115-120 V, 10 A o superior. Si se utiliza un adaptador de tierra, asegúrese de que el receptáculo esté conectado correctamente a tierra.



- Si el cable de alimentación está dañado, solicite su reemplazo inmediato al fabricante o al agente de servicios.



PRECAUCIÓN

PRECAUCIONES DE INSTALACIÓN



- Deje espacio suficiente para instalar el refrigerador sobre una superficie plana.
- Si su refrigerador no está nivelado, es posible que el sistema de enfriamiento interno no funcione correctamente.
- Mantenga el espacio de ventilación en el gabinete o estructura de montaje del refrigerador libre de obstáculos.
- El refrigerador debe permanecer en posición vertical durante dos horas después de la instalación.
- Le recomendamos que encargue la instalación de este frigorífico a un técnico cualificado o una empresa de servicios.
- No seguir esta recomendación puede causar descargas eléctricas, incendio, explosión, problemas con el producto o lesiones.



ADVERTENCIA

SEÑALES DE ADVERTENCIA IMPORTANTES PARA EL USO



- No conecte el enchufe con las manos mojadas.
- No coloque elementos en la parte superior del refrigerador.

- Cada vez que abra o cierre la puerta, éstos pueden caerse y provocar lesiones personales o daños materiales.
- No coloque un recipiente con agua sobre el refrigerador.
- Si se derrama, existe el riesgo de que se produzca un incendio o una descarga eléctrica.
- Se deberá vigilar a los niños para asegurarse de que no jueguen con el refrigerador.
- No permita que se cuelguen de la puerta. Es posible que se produzca una lesión grave.
- No permita que los niños ingresen al refrigerador. Un niño podría quedar atrapado.
- No coloque las manos debajo del refrigerador.
- Es posible que algunas puntas filosas le provoquen lesiones.
- No permita que los niños se paren sobre la cubierta de un cajón.
- El cajón se puede romper y los niños pueden caerse.
- No sobrecargue el refrigerador con comida.
- Cuando abra la puerta, algún elemento puede caerse y provocar lesiones personales o daños materiales.
- No toque las paredes internas del congelador ni los productos almacenados en éste con las manos mojadas.
- Puede provocar congelación.
- Nunca coloque los dedos u otros objetos en el hueco del dispensador de agua, en el recipiente de hielo o en la cubeta de la fábrica de hielo.
- Es posible que provoque lesiones personales o daños materiales.
- No pulverice con gas inflamable cerca del refrigerador.
- Existe el riesgo de que se produzca una explosión o un incendio.
- No almacene sustancias volátiles o inflamables dentro del refrigerador.
- Si se almacena benzina, solvente, alcohol, éter, gas licuado y otros productos similares, se pueden provocar explosiones.
- No almacene en el refrigerador productos farmacéuticos, materiales científicos ni productos sensibles a la temperatura.
- No se deben almacenar productos que requieran controles de temperatura rigurosos.
- No coloque ni utilice aparatos eléctricos dentro del refrigerador, a menos que sean del tipo recomendado por el fabricante.
- No utilice dispositivos mecánicos ni cualquier otro medio para acelerar el proceso de descongelamiento, que no sean aquellos recomendados por el fabricante.
- No dañe el circuito refrigerante.



- No desarme ni repare el refrigerador usted

mismo.

- Corre el riesgo de provocar un incendio, el funcionamiento incorrecto o lesiones personales.
- Si el LED interior o exterior se ha apagado, comuníquese con los agentes de servicio técnico.

- ★ Se deberá vigilar a los niños para asegurarse de que no jueguen con el refrigerador.
- Las botellas se debe almacenar una junto a otra de manera tal que no se caigan.
- Este producto se debe utilizar sólo para almacenar alimentos en un entorno doméstico.
- Si se detecta una fuga de gas, evite llamas o posibles fuentes de inflamación y ventile el ambiente en el que se encuentra el refrigerador durante varios minutos.
- Utilice solamente lámparas de LED proporcionadas por el fabricante o agentes de servicios.

- ✎ En caso de sentir olor a quemado o a humo, desenchufe el refrigerador de inmediato y comuníquese con el Centro de Servicio de Samsung Electronics.
- Si le resulta difícil cambiar la luz, comuníquese con un agente de servicio.
- Si el producto cuenta con lámparas de LED, no desarme la cubierta de la lámpara y la lámpara de LED usted mismo.
- Comuníquese con su agente de servicio.
- Si el refrigerador tiene polvo o agua, desenchúfelo y comuníquese con el Centro de Servicio de Samsung Electronics.
- Si no lo hace, existe el riesgo de que se produzca un incendio.

PRECAUCIÓN **PRECAUCIONES DE USO**

- ✎ No vuelva a congelar alimentos que se hayan descongelado completamente. No coloque bebidas carbonatadas o con gas en el compartimento del congelador. No coloque botellas ni recipientes de vidrio en el congelador.
- Cuando el contenido se congela, el vidrio puede romperse y provocar lesiones personales.
- ★ **Garantía de servicio y modificación.**
 - El servicio de garantía de Samsung no cubre los cambios o modificaciones realizados por un tercero a este refrigerador; Samsung tampoco es responsable de los problemas relacionados con la seguridad que puedan surgir a causa de modificaciones hechas por terceros.
- No obstruya las tomas de aire.
- Si las tomas de aire están bloqueadas, en

particular con una bolsa de plástico, el refrigerador se puede sobrecongelar. Si el período de enfriamiento es muy prolongado, el filtro del agua puede romperse y provocar fugas de agua.

- Si se desconecta el refrigerador del suministro de energía, espere al menos cinco minutos antes de volver a enchufarlo.
- Si tiene planificado tomarse unas largas vacaciones o si el refrigerador no se utilizará durante mucho tiempo, debe vaciarlo y desenchufarlo.
- Si se deja el refrigerador encendido por mucho tiempo sin utilizarlo, se puede deteriorar el aislamiento y provocar un incendio.
- Retire el exceso de humedad del interior del refrigerador y deje las puertas abiertas. Si no lo hace, pueden aparecer olores y moho.
- Para obtener el mejor rendimiento del producto:
 - No coloque alimentos muy cerca de las rejillas de ventilación de la parte posterior del refrigerador ya que pueden obstruir la libre circulación del aire en el refrigerador.
 - Envuelva los alimentos adecuadamente o colóquelos en recipientes herméticos antes de almacenarlos en el refrigerador.
- Llene el tanque de agua, la charola para el hielo y los cubos de agua solamente con agua potable.

- ✎ Si el producto está lleno de agua, comuníquese con el Centro de Servicio más cercano.
- Existe el riesgo de que se produzca una descarga eléctrica o un incendio.

PRECAUCIÓN **PRECAUCIONES DE LIMPIEZA**

- ✎ No pulverice con agua directamente dentro o fuera del refrigerador.
- Existe el riesgo de que se produzca un incendio o una descarga eléctrica.

- ★ Retire cualquier sustancia extraña o polvo de las clavijas del enchufe. No utilice un paño mojado ni húmedo para limpiar el enchufe.
- De lo contrario, existe el riesgo de que se produzca un incendio o una descarga eléctrica.

- ✎ Desenchufe el refrigerador antes de limpiarlo o repararlo.

ADVERTENCIA **ADVERTENCIAS DE ELIMINACIÓN MUY IMPORTANTES**

- ★ Riesgo de que los niños se queden

encerrados. Antes de eliminar su antiguo refrigerador o congelador:

- Retire las puertas.
- Deje los estantes en su lugar de manera tal que los niños no puedan trepar dentro del refrigerador fácilmente.
- Deseche el material de embalaje de este producto de forma que no resulte nociva para el medio ambiente.
- Deje los estantes en su lugar de manera tal que los niños no puedan trepar dentro del refrigerador fácilmente. Asegúrese de que ninguno de los tubos que se encuentran detrás del refrigerador estén dañados antes de desecharlo.
- Cuando deseche este refrigerador, retire los burletes y los pestillos de las puertas de manera tal que los niños pequeños o los animales no puedan quedarse atrapados en el interior. Se deberá vigilar a los niños para asegurarse de que no jueguen con el refrigerador.
- Se utiliza ciclopentano como aislante. Los gases del material de aislamiento requieren un procedimiento especial de eliminación. Comuníquese con las autoridades locales para desechar este producto de manera que no resulte nocivo para el medio ambiente. Asegúrese de

que ninguno de los tubos que se encuentran en la parte trasera del refrigerador estén dañados antes de desecharlos.

contenido



PUESTA A PUNTO DEL REFRIGERADOR DE DOBLE PUERTA	06
FUNCIONAMIENTO DEL REFRIGERADOR DE DOBLE PUERTA	12
SOLUCIÓN DE PROBLEMAS	72
GARANTÍA.....	74

puesta a punto del refrigerador de doble puerta

PREPARACIÓN PARA LA INSTALACIÓN DEL REFRIGERADOR

Felicitaciones por haber adquirido el refrigerador de doble puerta Samsung. Esperamos que disfrute todas las funciones y ventajas de vanguardia que tiene para ofrecer este nuevo refrigerador.

Selección de la mejor ubicación para el refrigerador

- Seleccione una ubicación con fácil acceso al suministro de agua.
- Seleccione una ubicación sin exposición directa a la luz solar.
- Seleccione una ubicación en la que el piso esté nivelado.
- Seleccione una ubicación con suficiente espacio para que las puertas del refrigerador se abran fácilmente.
- Consulte el dibujo y la dimensión a continuación para ver el espacio total necesario para su uso.
- Asegúrese de que el refrigerador pueda moverse libremente en caso de requerir mantenimiento y servicio.

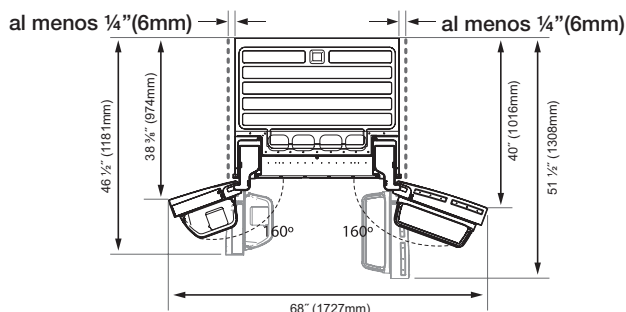
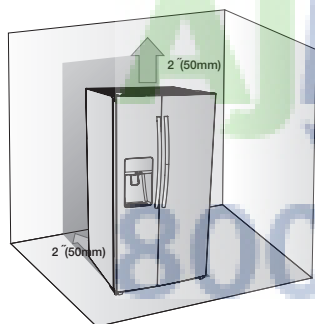

Cuando mueva el refrigerador

Para evitar que se dañe el piso, asegúrese de que las patas de ajuste delanteras estén en posición vertical (sobre el piso). Consulte 'Nivelar el refrigerador' en el manual (página 8).

Para proteger los acabados del piso, coloque una lámina de protección, como el cartón del embalaje, debajo del refrigerador.

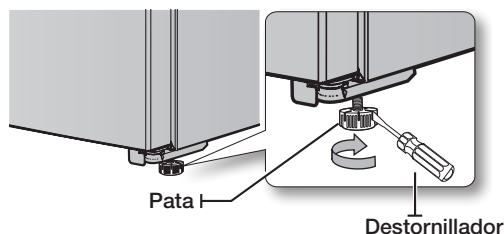

Cuando instale el refrigerador o haga trabajos de mantenimiento o limpieza, hale la unidad en línea recta y empújela también en línea recta al finalizar.

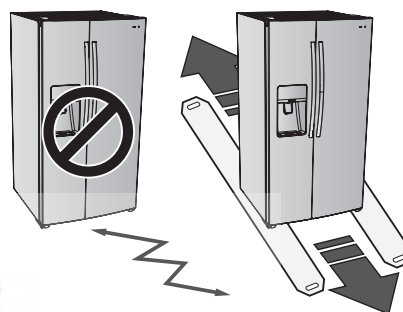

PUESTA A PUNTO DEL REFRIGERADOR

Ahora que ya tiene el nuevo refrigerador instalado en su lugar, puede configurarlo y disfrutar de sus funciones y características. Complete los siguientes pasos para poner el refrigerador en funcionamiento. Si no funciona, primero verifique el suministro de energía y la fuente de electricidad o intente con la sección de solución de problemas en la parte posterior de esta guía de usuario. Si tiene otras preguntas, comuníquese con el Centro de Servicio de Samsung Electronics.

1. Coloque el refrigerador en una ubicación apropiada a una distancia razonable de la pared. Consulte las instrucciones de instalación de este manual.
2. Una vez enchufado, asegúrese de que la luz interior se encienda cuando se abran las puertas.
3. Coloque el control de temperatura en la marca más fría y espere una hora. El congelador comenzará a enfriarse y el motor funcionará adecuadamente.
4. Después de conectar el refrigerador, tardará algunas horas en alcanzar la temperatura adecuada. Podrá almacenar alimentos y bebidas en el refrigerador una vez que la temperatura sea lo suficientemente baja.

AJUSTE DE LAS PUERTAS DEL REFRIGERADOR

Si la entrada no permite hacer pasar fácilmente el refrigerador, se pueden retirar las puertas.

Separación de la tubería de suministro del agua del refrigerador

1. Extraiga las dos tuberías del agua (que están en el fijador) de la parte frontal.

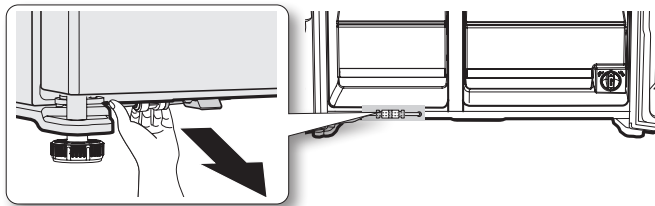

2. Retire las dos tuberías del agua (la blanca es para el agua helada y la otra es para el hielo) presionando el acoplador [1] y halando la tubería de agua [2].

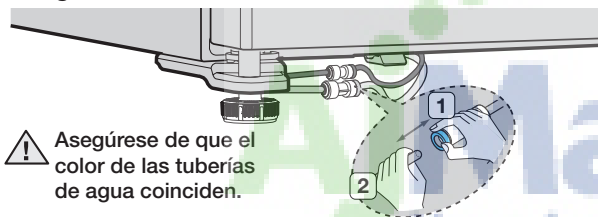

Cómo retirar la puerta del congelador

Notas a tener en cuenta.

- Debe levantar la puerta en línea recta para evitar que las bisagras se doblen o se rompan.
- Tenga cuidado de no pellizcar el tubo del agua o el haz de cables con la puerta.
- Coloque las puertas sobre una superficie protegida para evitar rayaduras o daños.

1. Con la puerta del congelador cerrada, retire la cubierta de la bisagra superior [1] con un desarmador y desconecte los cables con suavidad halando de ellos [2].

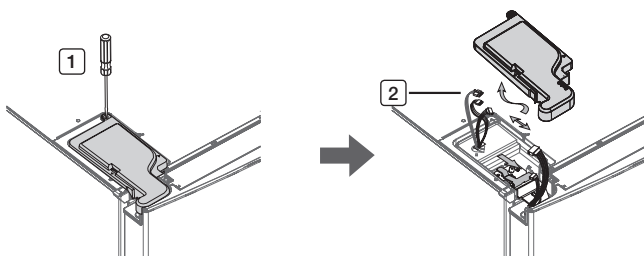

2. Cómo retirar la BISAGRA DE SUJECCIÓN y luego quitar la bisagra superior. Tenga cuidado que la puerta no se caiga al retirarla.

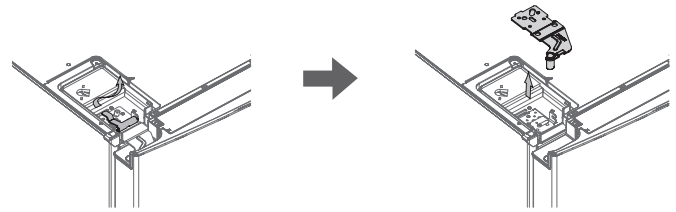

- ⚠ Asegúrese de llevar un registro de todas las piezas que retira.

3. A continuación, retire la puerta de la bisagra inferior [3] levantándola con cuidado en línea recta [4].

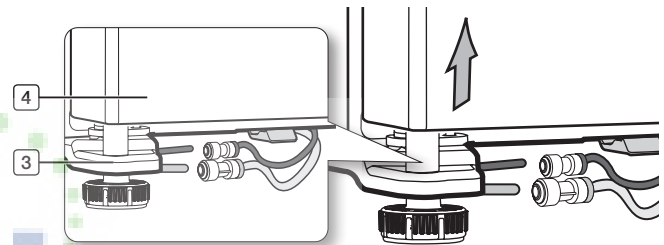

- ⚠ Tenga cuidado de no pellizcar el tubo del agua o el haz de cables con la puerta.

Rearmado de las puertas del congelador

Para rearmar las puertas del congelador, coloque de nuevo las piezas en orden inverso

Rearmado de la tubería de suministro del agua

1. La tubería del agua se debe insertar completamente hasta la línea marcada para impedir que haya fugas de agua del dispensador.
2. Inserte las 2 grapas del paquete de instalación y compruebe que queden bien fijas.

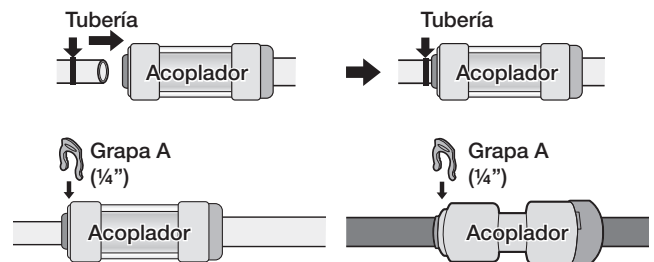

- ✂ No corte la tubería del agua. Sepárela con suavidad del acoplador.

Cómo retirar la puerta del refrigerador

1. Con la puerta cerrada, retire la tapa de la bisagra superior 1 mediante un destornillador.

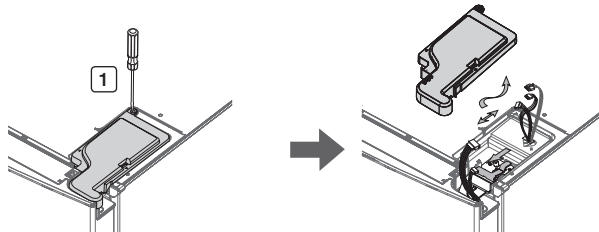

2. Cómo retirar la BISAGRA DE SUJECCIÓN y luego quitar la bisagra superior. Tenga cuidado que la puerta no se caiga al retirarla.

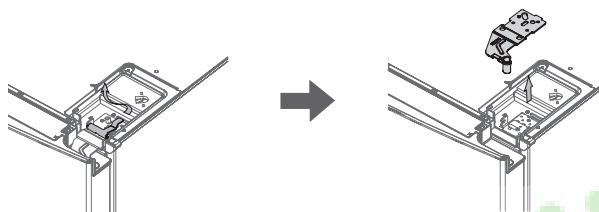

 Asegúrese de llevar un registro de todas las piezas que retira.

3. Retire la puerta de la bisagra inferior 2 levantándola en línea recta 3.

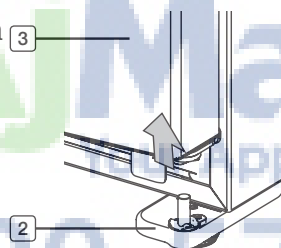

Rearmado de la puerta del refrigerador

 Para rearmar las puertas del refrigerador, coloque de nuevo las piezas en orden inverso.

NIVELAR EL REFRIGERADOR

Ahora que las puertas están colocadas nuevamente en el refrigerador, asegúrese de que el refrigerador esté nivelado de manera tal que pueda llevar a cabo los ajustes finales. Si el refrigerador no está nivelado, las puertas no estarán perfectamente alineadas.

Cuando la parte del Congelador es más baja que la parte del Refrigerador.

Inserte un destornillador de punta chata en una ranura en la pata del congelador y gírelo en el sentido de las agujas del reloj.

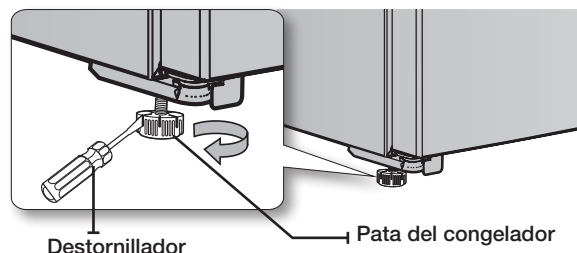

Cuando la parte del Refrigerador es más baja que la parte del Congelador.

Inserte un destornillador de punta chata en una ranura en la pata del refrigerador y gírelo en el sentido de las agujas del reloj.

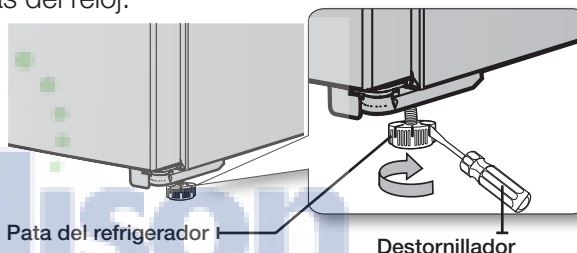

 Consulte la siguiente sección para conocer la mejor manera de realizar pequeños ajustes en las puertas.

REALIZACIÓN DE PEQUEÑOS AJUSTES EN LAS PUERTAS

Recuerde que se necesita que el refrigerador esté nivelado para que las puertas estén perfectamente alineadas. Si necesita ayuda, revise la sección anterior sobre la nivelación del refrigerador.

Cuando la puerta del refrigerador es más alta que el congelador

Inserte un destornillador de punta chata en una ranura en la pata del congelador y gírelo en el sentido de las agujas del reloj.

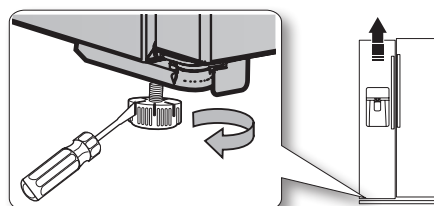

Cuando la puerta del congelador es más alta que el refrigerador

Inserte un desarmador de punta chata en una ranura en la pata del refrigerador y gírelo en el sentido de las agujas del reloj.

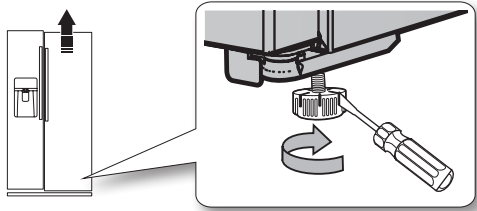

VERIFICACIÓN DE LA TUBERÍA DE AGUA DEL DISPENSADOR.

El dispensador de agua es una de las funciones útiles de su nuevo Refrigerador Samsung. Con el fin de promover la buena salud, el filtro de agua Samsung elimina las partículas no deseadas del agua. No obstante, no la esteriliza ni destruye los microorganismos. Para eso, necesita adquirir un sistema de purificación de agua.

A fin de que la fábrica de hielo funcione correctamente, se necesita una presión de agua de 20~125 psi (libra por pulgada cuadrada). En condiciones normales, un vaso de papel de 170 cc (5,75 oz.) puede llenarse en 10 segundos. Si el refrigerador se instala en una zona de baja presión de agua (debajo de los 20 psi), puede instalar una bomba cebadora para compensar la baja presión.

Asegúrese de que el tanque de almacenamiento de agua dentro del Refrigerador esté correctamente lleno. Para hacerlo, presione la palanca del dispensador hasta que salga el agua.



Su distribuidor le podrá ofrecer los kits de instalación de tuberías de agua disponibles a un costo adicional. Recomendamos el uso de un kit de suministro de agua que contenga tubería de cobre.



Verifique la lista de accesorios a continuación.



Llave hexagonal



Grapa

Conexión a la tubería del suministro de agua

1. Primero, corte la tubería principal de suministro de agua y apague la fábrica de hielo.
2. Localice la tubería de agua potable fría más cercana.
3. Tras conectar el suministro de agua al filtro del agua, abra el suministro de agua y haga correr 3 galones a través del filtro antes de utilizarlo (durante

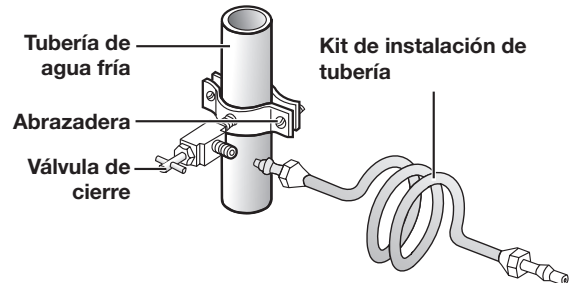

aproximadamente 6 minutos).

INSTALACIÓN DE LA TUBERÍA DE AGUA

Conexión de la tubería de suministro de agua al refrigerador.

Para llevar a cabo la conexión, necesita adquirir varios elementos. Posiblemente su ferretería local los venda todos juntos en un kit.

- | | |
|--------------------------------|-----------------------|
| • tuerca de compresión de 1/4" | • tubería de plástico |
| • tubería de cobre | • férula |

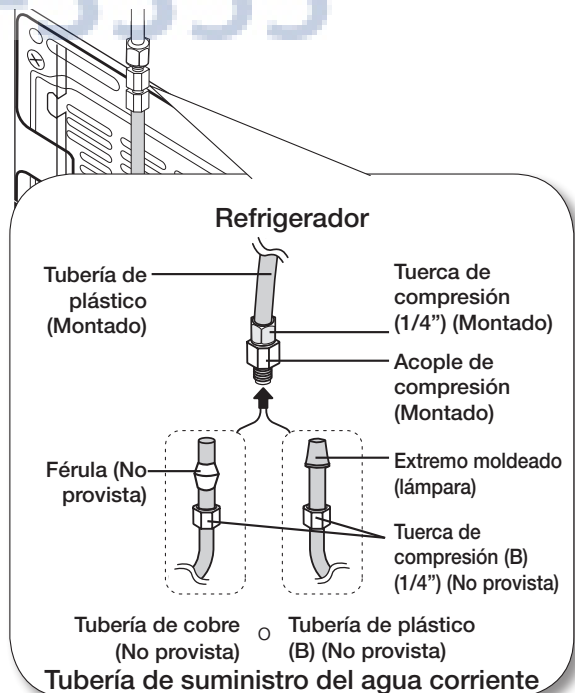

1. Conecte la tubería del agua corriente al acople de compresión ensamblado.
 - Si utiliza una tubería de cobre, deslice la tuerca de compresión **(B)** (no incluida) y la férula (no incluida) por la tubería de cobre (no incluida) como se muestra en el gráfico.
 - Si utiliza una tubería de plástico **(B)**, inserte el extremo moldeado (lámpara) de la tubería de plástico **(B)** en el acople de compresión.

 **PRECAUCIÓN** No la utilice sin el extremo moldeado (Lámpara) de la tubería de plástico **(B)**.

2. Ajuste la tuerca de compresión **(B)** sobre el acople de compresión. No ajuste demasiado la tuerca de compresión **(B)**.
3. Abra el agua y verifique si hay alguna fuga.

 Solamente conecte la tubería de agua a una fuente de agua potable.

Si debe reparar o desarmar la tubería de agua, recorte 1/4" de la tubería de plástico para asegurarse de que la conexión sea perfecta y libre de pérdidas.

ANTES DE UTILIZAR LA FÁBRICA DE HIELO

Quitar

- Sostenga la manija como se muestra en la figura 1.
- Levante ligeramente la parte inferior.
- Retire lentamente la cubeta de hielo.



Figura 1

Instalar

- Móntelo en orden inverso a cómo se desarmó.
- Empuje la cubeta hacia adentro hasta que escuche un clic.
- Cuando la cubeta no se ajusta en su lugar, gire la manija de regulación hacia atrás 90 grados y vuelva a instalarla como se muestra en la figura 2.



Figura 2

Antes de llamar al servicio técnico

- Cualquier sonido que oiga cuando la fábrica de hielo arroja hielo en la cubeta es parte del funcionamiento normal.
- No sacar hielo durante mucho tiempo puede provocar que el hielo se amontone en la cubeta. Retire el hielo restante y vacíe la

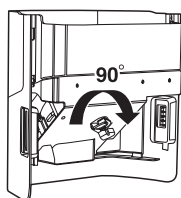
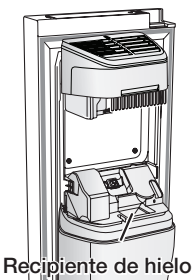

Recipiente de hielo

cubeta.

- Cuando el hielo no sale, verifique el hielo trabado en el recipiente y retírelo.



PRECAUCIÓN

- Cuando parpadea Ice Off (Hielo desactivado) en el panel del visor, vuelva a insertar la cubeta y asegúrese de que está instalada correctamente.
- Cuando la puerta está abierta, no funciona el dispensador de hielo ni el de agua.
- Si cierra la puerta con fuerza, el agua puede derramarse sobre la fábrica de hielo.
- Para evitar que se caiga la cubeta de hielo, use ambas manos al retirarla.
- Para evitar lesiones, debe limpiar el hielo o agua que pueda haber caído en el suelo.
- No permita que los niños se cuelguen del dispensador de hielo o de la cubeta. Pueden lastimarse.
- No debe colocar la mano o cualquier otro objeto dentro del recipiente de hielo. Es posible que provoque lesiones personales o daños a las piezas mecánicas.

Remoción de los materiales residuales que se encuentran dentro de la tubería de suministro de agua después de instalar el filtro.

1. Encienda el suministro de agua principal.
2. Pulse el botón Water (Agua) y empuje la palanca del dispensador.
3. Haga correr un galón de agua a través del filtro antes de utilizarlo. (El agua debe correr unos 6 minutos.) Este procedimiento limpiará el sistema de suministro de agua y eliminará el aire de las tuberías.
4. Es posible que se necesite realizar una limpieza adicional en algunos hogares.
5. Abra la puerta del refrigerador y asegúrese de que no haya filtraciones de agua provenientes del filtro de agua.

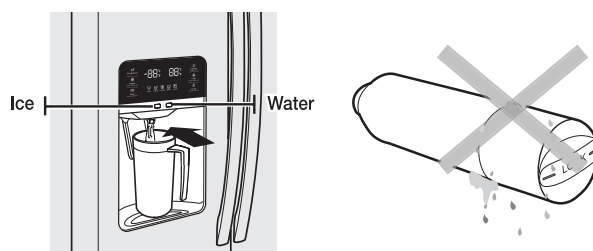

Un cartucho del filtro de agua recién instalado puede causar que el agua brote del dispensador de agua. Esto se debe al aire que entra en la tubería. No debería presentar ningún problema al funcionamiento.

Verifique la cantidad de agua suministrada a la charola para el hielo.

1. Levante la tapa de la fábrica de hielo y extráigala con suavidad.
2. Cuando pulsa el botón Test (Probar) durante 3 segundos, el recipiente para cubos de hielo se llena de agua proveniente del grifo de suministro de agua. Verifique para asegurarse de que la cantidad de agua es correcta (vea la ilustración que aparece a continuación). Si el nivel de agua es demasiado bajo, los cubos de hielo serán pequeños. Este es un problema de presión de agua de los tubos principales, no del refrigerador.

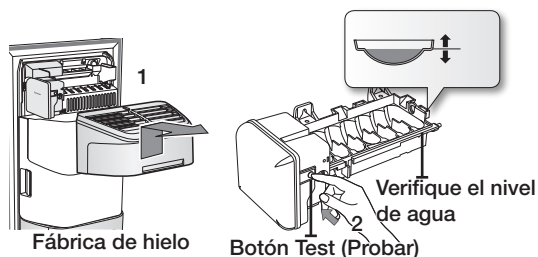

PRECAUCIÓN

- Tardará unos minutos para alcanzar la cantidad de agua deseada.

- No presione el botón Test (Probar) continuamente cuando la charola está llena de hielo o agua. El agua se puede desbordar o el hielo puede atascarse.
- Cuando la cubeta no está instalada, la fábrica de hielo no funciona.
- Cuando parpadea Ice Off (Hielo desactivado) en el panel del visor, vuelva a insertar la cubeta y asegúrese de que está instalada correctamente.

Madison
Appliance Authority™
800-570-3355

funcionamiento del refrigerador de doble puerta

RESTRICCIONES Y ALERTAS DE LA PANTALLA

1. El idioma predeterminado del Visor es el inglés y los idiomas no admitidos no aparecen en la pantalla.
2. Las actualizaciones periódicas del Clima o las Noticias pueden causar tráfico en la red cuando el Visor no está en uso.
3. Cuando existen software recién actualizados por Samsung, se actualizan de manera automática y se le informa al usuario.
4. Tenga en cuenta que el licenciante pertinente (proveedor de contenidos) mantiene a su entera discreción qué contenidos hacen accesibles a través de las diferentes aplicaciones del frigorífico. Asimismo, cada licenciante mantiene el derecho exclusivo de eliminar cualquier contenido que el licenciante pueda dejar de ofrecer a través de la aplicación del frigorífico. En tal caso, el licenciante puede enviar al usuario un aviso por escrito notificando la eliminación del contenido.

PANEL DIGITAL

CPU	CPU Marvel Aspen (ARM)	SO	Linux 2.6.28
RAM	256MB	LCD	8" TFT-LCD (800*480)
ROM	512MB	REDES	IEEE802.11 b/g

Contiene módulo de transmisor ID FCC: A3LRF4289RSG309

Este dispositivo cumple con lo establecido en la sección 15 de las normas de la FCC.

Su funcionamiento está sujeto a las dos condiciones siguientes:

- (1) Este dispositivo no debe causar interferencias perjudiciales y
- (2) este dispositivo debe aceptar cualquier interferencia recibida, incluidas las interferencias que pueden provocar un funcionamiento no deseado.

USO POR PRIMERA VEZ

- Al utilizar el producto por primera vez luego de la instalación, aparece la siguiente pantalla de calibración del panel táctil en el Panel del visor. Según el procedimiento que aparece en la pantalla, toque en el centro de la cruz con precisión. Si no se señala el centro correctamente, la cruz aparece varias veces. Luego de completar la calibración de la pantalla táctil, aparece la pantalla de inicio en el Panel del visor. La pantalla táctil de calibración vuelve a aparecer una vez completa la actualización del software.

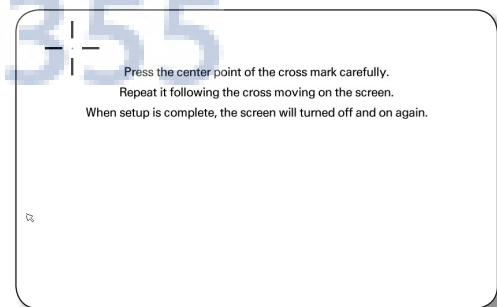

PANTALLA DE INICIO

- La pantalla de inicio es el punto de partida para configurar todas las funciones. Además, al seleccionar el icono  en todos los menús, lo lleva directamente a la pantalla de inicio. En el centro de la pantalla de inicio, se muestra la información básica del refrigerador como por ejemplo Hora / Clima / Temperatura / Selección del dispensador. Los íconos indicadores en el margen superior izquierdo de la pantalla muestran información variada del refrigerador y los menús de la parte inferior son el acceso a cada función.



Íconos indicadores (Margen superior izquierdo de la pantalla)

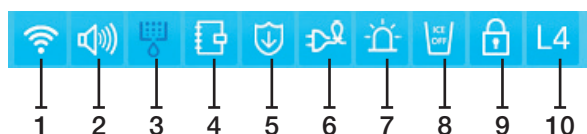

1. Intensidad de la señal de red: 5 Niveles (apagado - 1 - 2 - 3 - 4)
2. Nivel del volumen: 5 Niveles (apagado - 1 - 2 - 3 - 4)
3. Estado del filtro: 3 Niveles (azul - rosa - rojo)
4. Programar alarma
5. Aviso de actualización de software
6. Ahorro de energía
7. Alarma de la puerta
8. Hielo desactivado
9. Bloqueo del dispensador
10. Nivel Smart Grid

Fecha/Hora, temperatura del congelador/refrigerador, selección del dispensador, clima actual (centro de la pantalla)

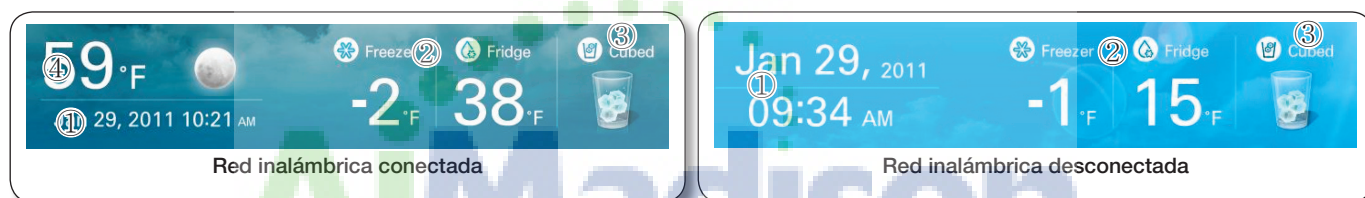

1. Fecha/Hora: Indica la fecha y hora actual.
2. Temperatura del Congelador/Refrigerador: Muestra la temperatura actual del congelador/refrigerador. Al presionar sobre la temperatura del congelador/refrigerador, aparece la pantalla de ajuste de temperatura.
3. Dispensador: Muestra el estado actual del dispensador. Al presionar sobre el estado actual del dispensador, aparece la pantalla de selección de tipo de hielo.
4. Clima: Indica el estado del clima actual. La imagen de fondo de la pantalla de inicio cambia entre 8 modos según el clima y la hora actual. (Despejado, Nublado, Nieve, Lluvia) x (Día, Noche)

Parte inferior de la pantalla: Iconos de los menús

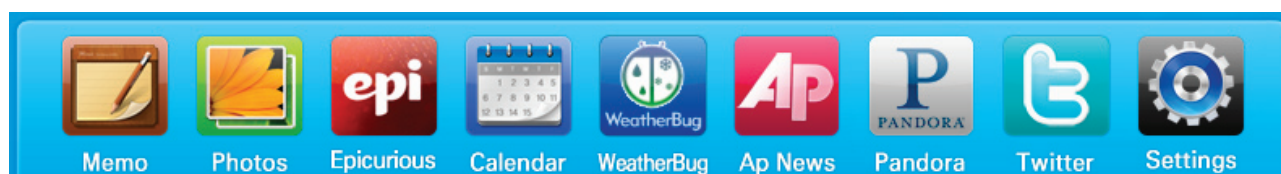

1. Memo (Nota): Permite crear, guardar y comprobar notas.
2. Photos (Fotografías): Permite gestionar las fotos almacenadas e importar fotos desde dispositivos internos, como tarjetas de memoria o teléfonos móviles y desde Internet.
3. Epicurious: Permite ver recetas y crear listas de la compra para las recetas seleccionadas.
4. Calendar (Calendario): Permite ver una planificación guardada en Google Calendar.
5. WeatherBug: Muestra el tiempo actual y la previsión meteorológica.
6. AP News: Muestras las noticias de una de las 11 categorías seleccionadas.
7. Pandora: Reproduce música proporcionada por Pandora, el servicio de radio por Internet.
8. Twitter: Muestras mensajes del Twitter.
9. Ajustes: Permite configurar las funciones básicas del frigorífico, como el ahorro de energía, la alarma de la puerta, la hora, etc.

AJUSTE DE LA TEMPERATURA DEL CONGELADOR/REFRIGERADOR

El control de temperatura le permite ajustar las temperaturas del congelador y del refrigerador. Utilice las siguientes instrucciones para modificar y ajustar estas temperaturas.

1. Presione la temperatura del Freezer (Congelador)/Fridge (Refrigerador) en la pantalla de inicio.



- Cuando se almacena helado a una temperatura superior a los 4°F (-16°C) en el congelador, puede derretirse.

2. Elija la temperatura deseada del congelador o del refrigerador mediante los botones de temperatura; luego presione el botón Save (Guardar).

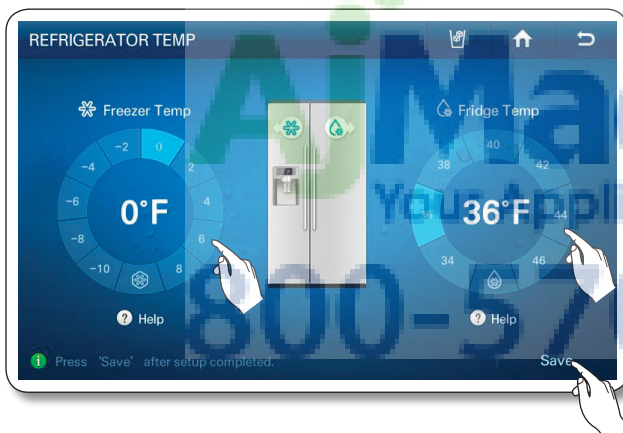



- La temperatura del congelador/refrigerador se puede ajustar de la siguiente manera según el modelo.

Congelador: Fahrenheit: -10 °F ~ 8 °F (Predeterminado: -4 °F), Celsius: -23 °C ~ -14 °C (Predeterminado: -20 °C)

Refrigerador: Fahrenheit: 34 °F ~ 46 °F (Predeterminado: 38 °F), Celsius : 1°C ~ 7°C (Predeterminado: 3 °C)



- Iconos de las funciones de la parte superior derecha de la pantalla Refrigerator Temp (Temperatura del frigorífico)
-  : Pulse para configurar el tipo de dispensador (Cubed/Crushed/Water) (En cubos/Triturado/ Agua)
-  : Pulse para ir a la pantalla de inicio.
-  : Pulse para mostrar la pantalla de previsualización.



- La temperatura del congelador o el refrigerador puede variar según la frecuencia con que se abra y cierre la puerta, la cantidad de alimentos, la temperatura ambiente, etc.
- Las temperaturas varían en cada sección donde se almacenan alimentos en los compartimentos del congelador y el refrigerador.
- Si la temperatura ambiente es exageradamente alta, la temperatura del frigorífico y del congelador pueden aumentar anormalmente. Si sucede esto, en la pantalla se mostrará "Abnormally High Temperature (Temperatura anormalmente alta)". Cuando se vuelve a recuperar la temperatura normal, el mensaje desaparece automáticamente. Si se normaliza la temperatura ambiental y el mensaje no desaparece automáticamente al cabo de unas horas, póngase en contacto con el centro de servicio más cercano.



AJUSTES DE POWER FREEZE/POWER COOL (PODER DE CONGELACIÓN/PODER DE ENFRIAMIENTO)

Las funciones Power Freeze (Poder de congelación) y Power Cool (Poder de enfriamiento) se utilizan para bajar rápidamente la temperatura de los compartimentos del congelador y del refrigerador. Utilice las siguientes instrucciones para activar estas funciones.

1. Presione la temperatura del Freezer (Congelador)/ Fridge (Refrigerador) en la pantalla de inicio.



2. Presione los botones Power Freeze (Poder de congelación) y/o Power Cool (Poder de enfriamiento); luego presione el botón Save (Guardar).



- Para cancelar la función Power Freeze (Poder de congelación) y Power Cool (Poder de enfriamiento), presione nuevamente el botón [Power Freeze] o [Power Cool] o seleccione un botón de ajuste de temperatura.
- El consumo de energía aumenta durante el uso de las funciones Power Freeze (Poder de congelación) y Power Cool (Poder de enfriamiento).
- Al seleccionar el ícono de interrogación (?), aparece la pantalla que describe la función. Y, al seleccionar el botón [OK] (Aceptar) en la pantalla emergente, regresa a la pantalla de visualización de temperatura.
- Cuando se enciende Power Freeze/Power Cool (Poder de congelación/Poder de enfriamiento), el compresor del refrigerador se acelera y se escucha un sonido más fuerte que durante el funcionamiento normal.

AJUSTES DEL DISPENSADOR

Puede seleccionar el tipo de hielo y agua.

1. Presione sobre el estado del dispensador en la pantalla de inicio. Aparece la pantalla del dispensador.



2. Presione el tipo de dispensador deseado; luego presione el botón CLOSE (Cerrar).



ALARMA DE PUERTA ABIERTA

Si la puerta del congelador/frigorífico permanece abierta más de 2 minutos, aparece una ventana de aviso alarma y suena una señal de alarma. Luego de la primera alarma, se repite cada minuto. Y se detiene al cerrar ambas puertas. En caso de seleccionar Door Alarm OFF (Alarma de puerta APAGADA) en la sección de ajustes, no sonará ninguna alarma.



NOTA

Se puede utilizar la función Memo (Notas) para dejar una nota para uno mismo o para otros.

Cómo dejar una nota.





1. Presione el botón Memo (Nota) en la pantalla de inicio.

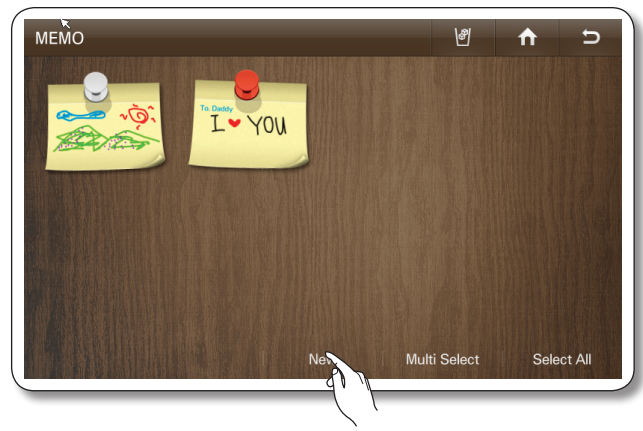
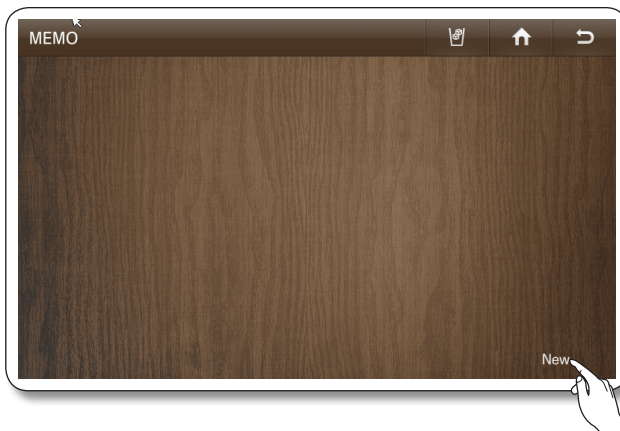

2. Presione el botón New (Nueva).



3. Seleccione las herramientas de notas que desee tocando los botones de herramientas encima del área de escritura de la nota. A continuación se describen las herramientas.

- : Seleccione para introducir una nota en el modo bolígrafo. Utilice un dedo o un lápiz de punta suave.
- : Seleccione para introducir una nota en modo teclado.
- : Seleccione para borrar una nota.
- : Seleccione el grosor del bolígrafo o de la goma de borrar.
- : Seleccione el color del bolígrafo.



- Se pueden guardar hasta 80 notas.
- Para utilizar el teclado, pulse el icono del teclado y toque donde desee empezar a escribir la nota. El teclado se muestra en la pantalla. El número de caracteres que se puede introducir con el teclado está limitado a los que caben en el área de escritura de la nota.

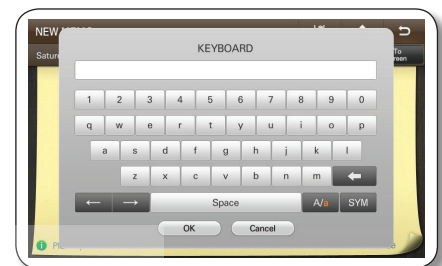
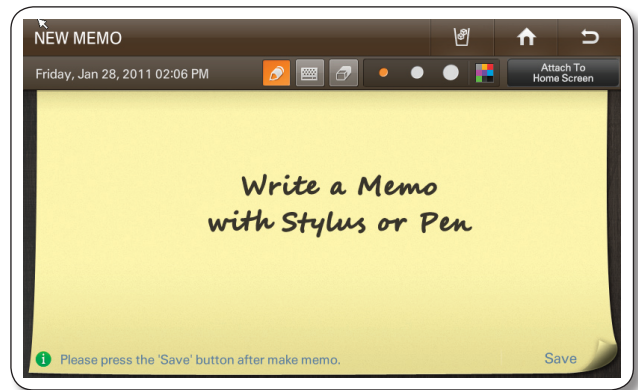

4. Toque el botón Save (Guardar) una vez haya escrito la nota.

- Si desea mostrar la nota en la pantalla de inicio, pulse el botón Attach to Home Screen (Adjuntar a la pantalla de inicio) y toque el botón Save (Guardar). Vea a continuación.

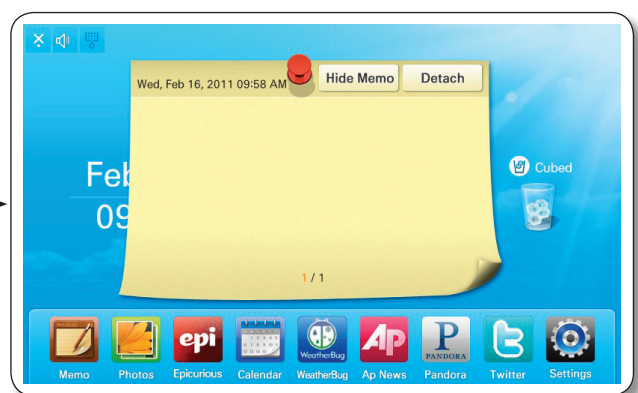
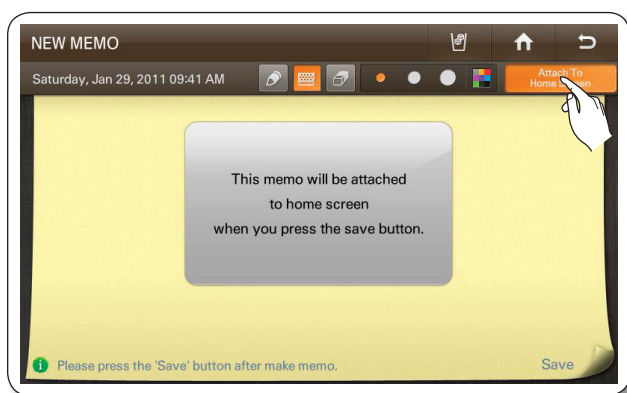
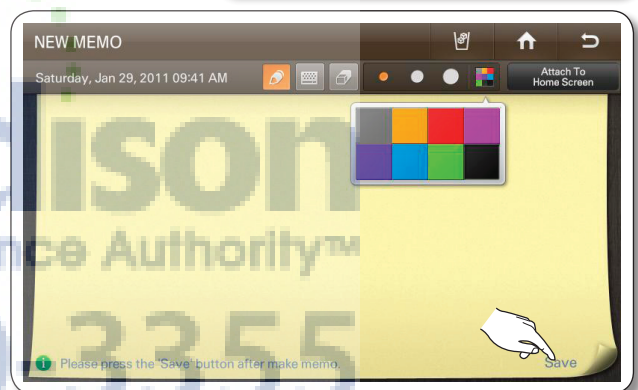

- La nota que se muestra en la pantalla de inicio se puede guardar tocando el botón Detach (Quitar) o se puede ocultar temporalmente tocando el botón Hide Memo (Ocultar nota).



Cómo mostrar las notas

1. Presione el botón Memo (Nota) en la pantalla de inicio.



2. Toque las notas que desee mostrar.

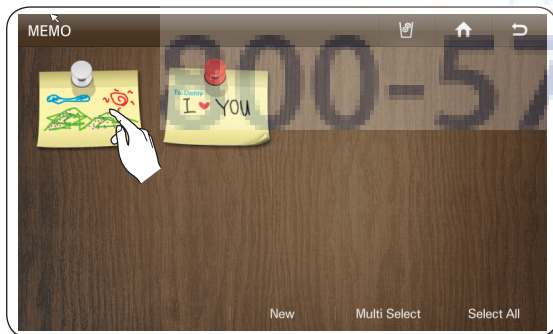

- Al presionar el botón Select All (Seleccionar todas), aparece la pantalla Multi Selection (Selección múltiple).
- Cuando hay varias páginas con muchas notas, habrá números de página en la parte inferior de la pantalla. Si pulsa sobre un número de página, la pantalla muestra esta página.

Para ver varias notas, siga aquí.

2. Para ver varias notas, presione el botón Multi Select (Selección múltiple).

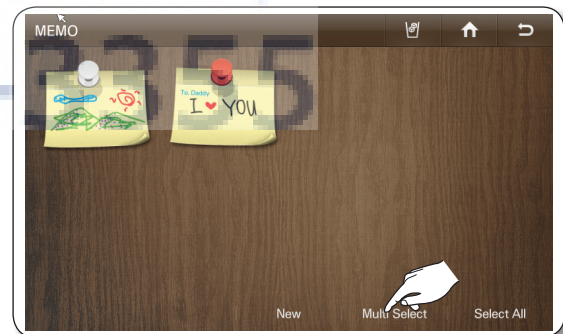

El modo Multi-Select (Selección múltiple) permite seleccionar varias notas para verlas una tras otra con los botones < o >.

- La nota que se mostrará en la pantalla está indicada con una chinche roja.
- Las notas escritas se muestran como imágenes en miniatura. Puede cambiar el orden de las notas escritas con la función de arrastrar y soltar.

3. Ver las notas guardadas.



- En la pantalla Detail View (Vista de detalles) puede eliminar una nota, adjuntarla a la página de inicio o quitarla de la página de inicio.

3. Elija las notas que desee ver.

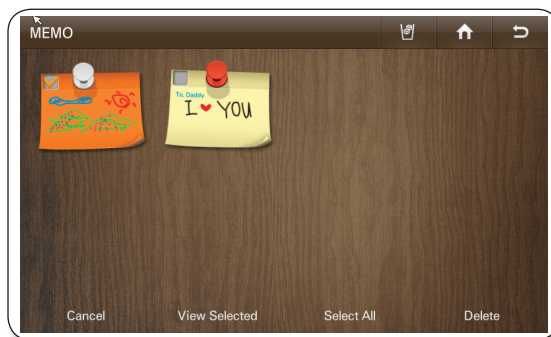

- Al seleccionar el botón Select All (Seleccionar todas), quedan seleccionadas todas las notas de la página actual y el botón Select All (Seleccionar todas) cambia a Unselect All (Deseleccionar todas).
- Para salir de la pantalla Multi Select (Selección múltiple), presione el botón Cancel (Cancelar).
- Cuando hay páginas con varias notas, en la parte inferior de la pantalla se muestran los números de las páginas. Si pulsa sobre un número de página, la pantalla muestra esta página

4. Presione el botón View Selected (Ver seleccionadas).

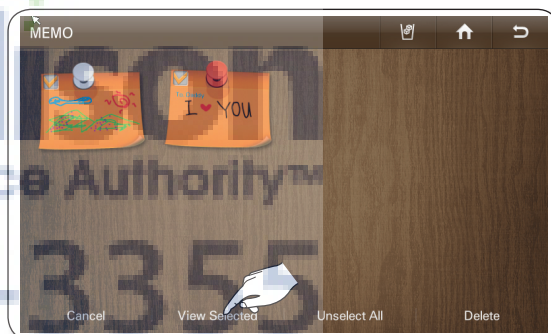

5. Vea la nota guardada mediante el uso de los botones < y >. Cada vez que se pulsaran los botones < o >, aparece el menú siguiente secuencialmente.

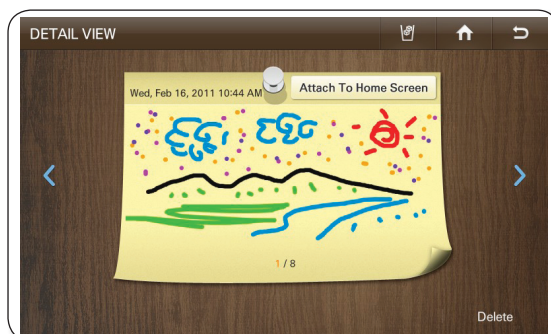

- En la pantalla Detail View (Vista de detalles) puede eliminar una nota, adjuntarla a la página de inicio o quitarla de la página de inicio.

Cómo eliminar la(s) nota(s).

1. Presione el botón Memo (Nota) en la pantalla de inicio.



2. Toque las notas que desee eliminar.



Para borrar varias notas, siga aquí.

2. Para eliminar varias notas, presione el botón Multi Select (Selección múltiple).

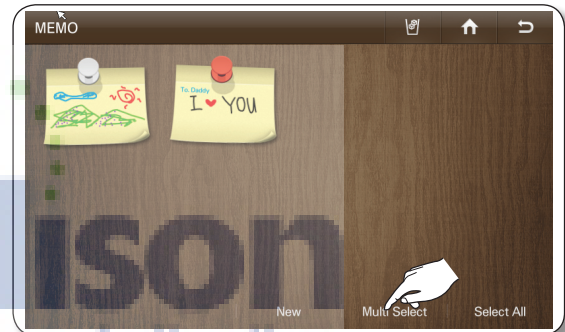

3. Presione el botón Delete (Eliminar).

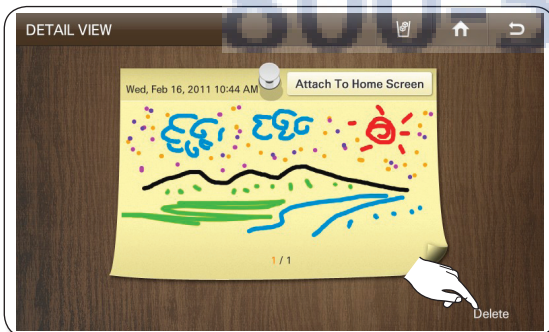

3. Toque las notas que desee eliminar.

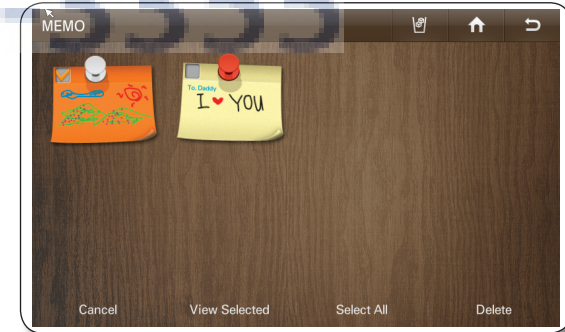

4. Presione el botón Yes (Sí).

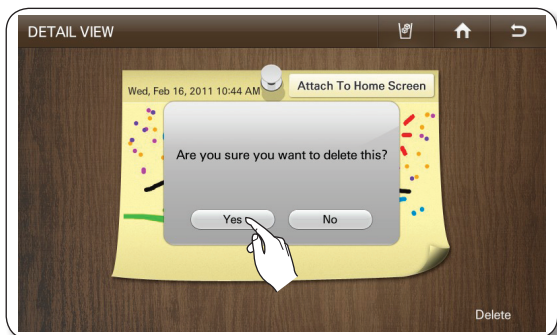

4. Presione el botón Delete (Eliminar).

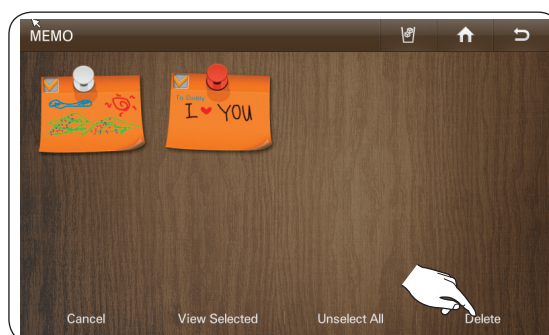

5. Presione el botón Yes (Sí).

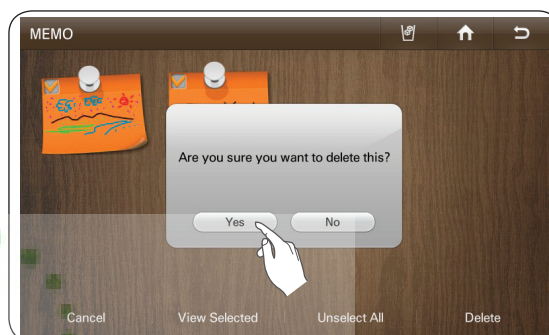

FOTOGRAFÍAS

Las fotos se pueden cargar desde una tarjeta de memoria/dispositivo DLNA/álbum web Picasa en My Album (Mi álbum) del frigorífico.

Cómo copiar fotografías desde una tarjeta de memoria a My Album (Mi álbum)

1. Jale de la cubierta de la ranura para tarjetas y desplácela hacia un costado.
2. Inserte la tarjeta de memoria (SD/SDHC/MMC/HS MMC) con imágenes guardadas dentro de la ranura para tarjetas.
Aparece en la pantalla el mensaje "A SD/MMC card is connected" ("Se conectó una tarjeta SD/MMC").

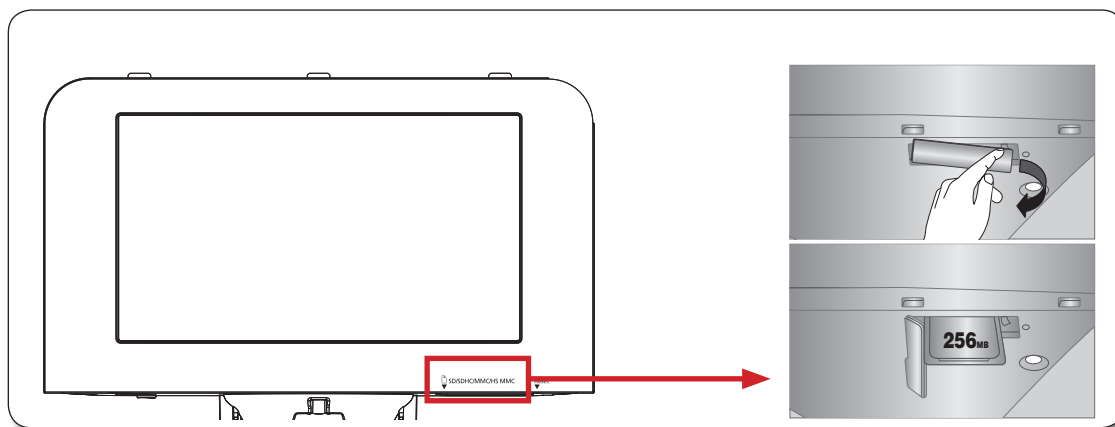



- La ranura para tarjetas de memoria sólo es compatible con tarjetas SD/SDHC/MMC/HS MMC.
- La ranura sólo puede leer imágenes JPEG (JPG).
- La capacidad del panel es de aproximadamente 300 fotografías.
- Al guardar fotografías desde una tarjeta de memoria al panel, el tamaño de la fotografía cambia automáticamente a 800 x 480 píxeles, independiente del tamaño original.
- Si existen varias fotografías guardadas en la tarjeta de memoria, tomará un tiempo para cargar la función de vista previa.
- Si se retira la tarjeta de memoria durante la transferencia de imágenes, en My Album (Mi álbum) solo se mostrarán las imágenes que completaron la transferencia. Si las imágenes no se han transferido completamente, la pantalla vuelve a la pantalla Photos (Fotos)
- Las imágenes guardadas se ajustan al tamaño de la pantalla. Según el tamaño de la imagen, pueden aparecer barras negras en la parte superior o a los lados.
- La tarjeta de memoria no viene suministrada con el refrigerador.
- Es posible que el frigorífico no pueda leer las tarjetas de memoria SD/SDHC/MMC/HS MMC, según el tipo de tarjeta que sea.

3. Touch the Photos button on the Home screen.



4. Touch Memory Card on the Photos list.

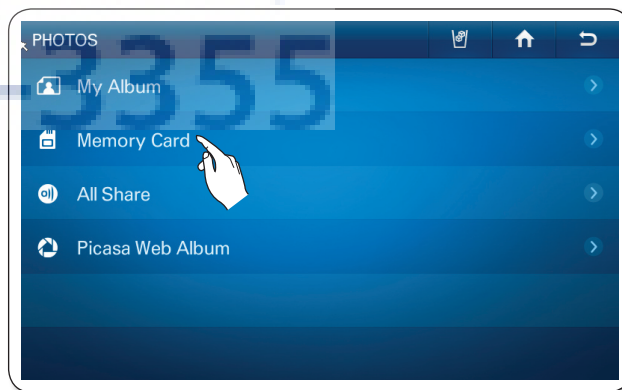

5. Toque la foto que desee guardar en My Album (Mi álbum).



- Al presionar el botón Select All (Seleccionar todas), aparece la pantalla Multi Selection (Selección múltiple).
- Cuando hay varias páginas con muchas fotografías, habrá números de página en la parte inferior de la pantalla. Si pulsa el número de página, la pantalla muestra esta página.
- Esta función también se aplica a las funciones <All Share> y <Picasa Web Album>.

5. Para almacenar varias fotografías, presione el botón Multi Select (Selección múltiple).



- Cuando existen carpetas en la tarjeta de memoria, los íconos de las carpetas aparecen en la pantalla.
- Al seleccionar una carpeta verá las fotografías almacenadas en ella.
- Si se encuentra en una subcarpeta, puede subir a la carpeta que contiene la subcarpeta tocando el icono “ “ de la subcarpeta.

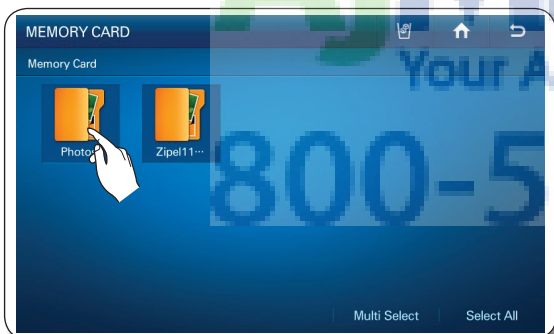

6. Touch the Save To My Album button.



6. Toque las fotos que desee guardar en My Album (Mi álbum).



- Cuando se selecciona una foto se muestra su información detallada.

7. Mientras las fotos se cargan desde la tarjeta de memoria, se muestra en la pantalla el mensaje "Save To My Album (Guardar en Mi álbum)"

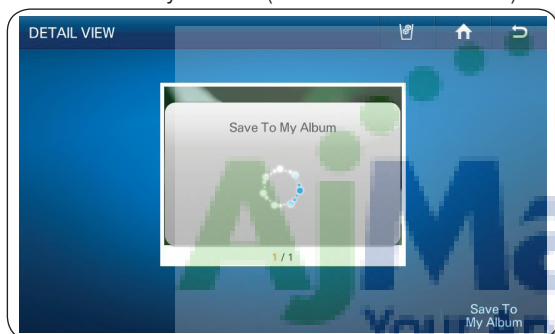

- Las fotografías de tamaño mayor tardarán más en cargarse.

- Al seleccionar el botón Select All (Seleccionar todas), quedan seleccionadas todas las fotografías de la página actual y el botón Select All (Seleccionar todas) cambia a Unselect All (Deseleccionar todas).
- Al presionar el botón View Selected (Ver seleccionadas), se verá la versión de mayor tamaño.
- Para salir de la pantalla Multi Select (Selección múltiple), presione el botón Cancel (Cancelar).
- Para eliminar la marca de verificación en una foto seleccionada, vuelva a presionar la fotografía.
- Cuando hay varias páginas con muchas fotografías, habrá números de página en la parte inferior de la pantalla.
- Si tiene fotos seleccionadas y accede a otra carpeta, las fotos se deseleccionan automáticamente.
- Cuando se toca el nombre de la carpeta que hay encima de las miniaturas (previsualizar fotos), la pantalla muestra esta carpeta.
- Esta función también se aplica a las funciones <All Share> y <Picasa Web Album>.

7. Presione el botón Save To My Album (Guardar en Mi álbum).



8. Mientras las fotos se cargan desde la tarjeta de memoria, se muestra en la pantalla el mensaje "Save To My Album (Guardar en Mi álbum)"

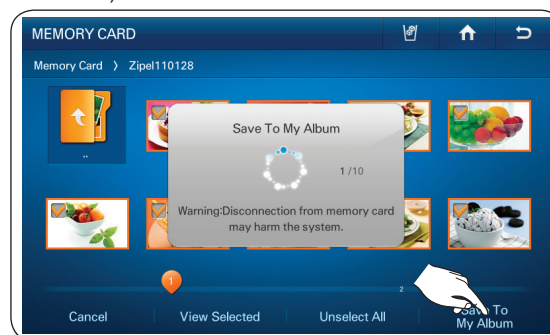

- Las fotografías de tamaño mayor tardarán más en cargarse.

9. Una vez completada la carga, saque la tarjeta de memoria de la ranura.

Cómo cargar fotos del dispositivo DLNA en My Album (Mi álbum) (AllShare)

- Esta función sólo está disponible cuando el frigorífico está conectado a la red inalámbrica (Wi-Fi)

1. Presione el botón Photos (Fotografías) en la pantalla de inicio.

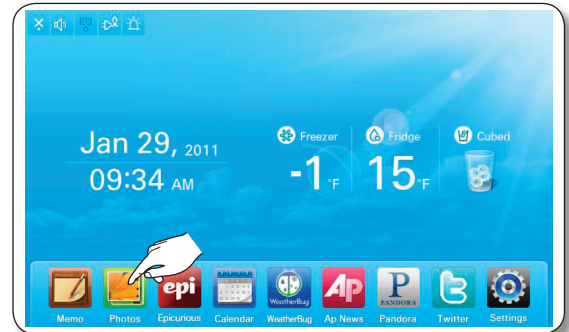

2. Toque All Share en la lista de fotos y conecte el dispositivo DLNA al mismo PA inalámbrico que el frigorífico.

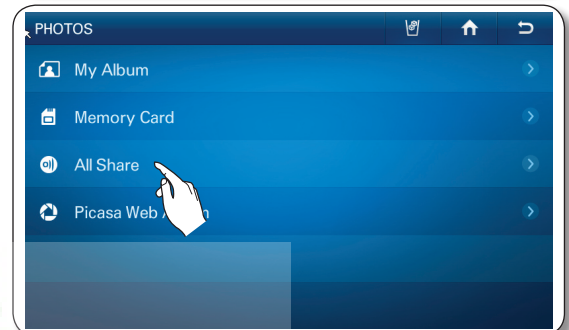

3. En la lista All Share, toque el dispositivo DLNA al que se desee conectar.

- Si no aparece el dispositivo DLNA al que se desea conectar, toque varias veces el botón Refresh (Actualizar) para detectarlo.

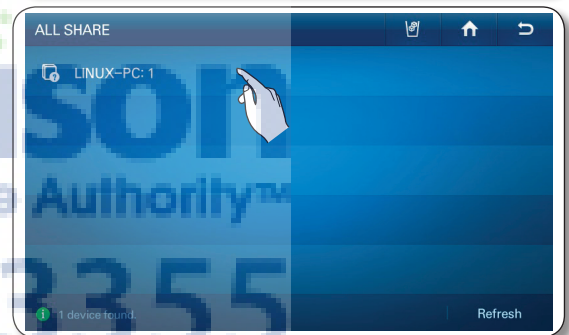

- El dispositivo debe tener instalada la función relacionada con el certificado DLNA (Digital Living Network Alliance).
- La pantalla admite resoluciones de hasta 4096*4096 (16 mega). Cuando la cantidad de píxeles de una fotografía, ya sea en el eje vertical u horizontal, es superior a 4.096 o su resolución está modificada, es posible que la pantalla no la admita.

4. Elija la carpeta deseada.

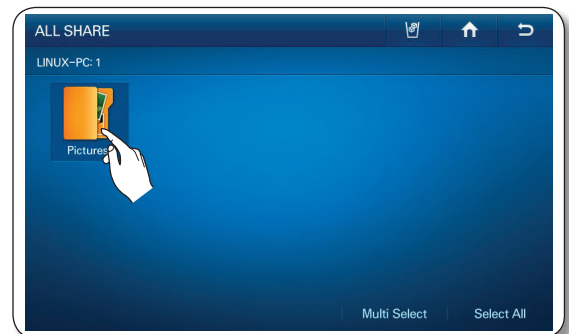

- Si se encuentra en una subcarpeta, puede subir a la carpeta que contiene la subcarpeta tocando el icono “ “ de la subcarpeta.

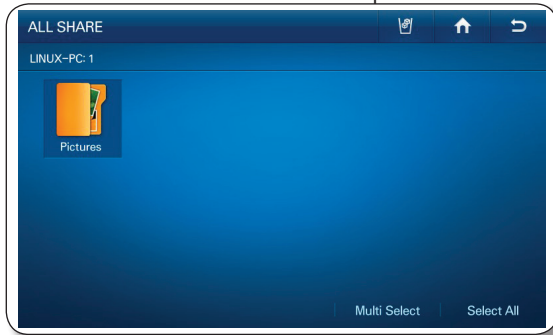

5. Toque la foto que desee guardar en My Album (Mi álbum).



6. Presione el botón Save To My Album (Guardar en Mi álbum).



7. Mientras la foto se carga desde el dispositivo DLNA, en la pantalla se muestra el mensaje "Save To My Album (Guardar en Mi álbum)"

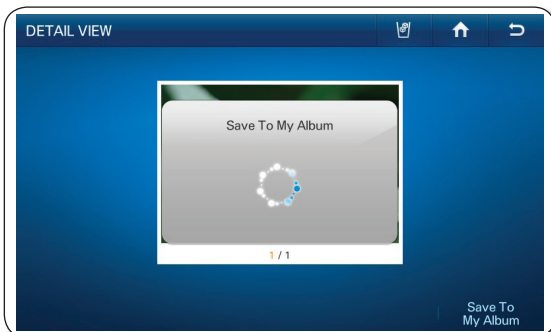

5. Para almacenar varias fotografías, presione el botón Multi Select (Selección múltiple).

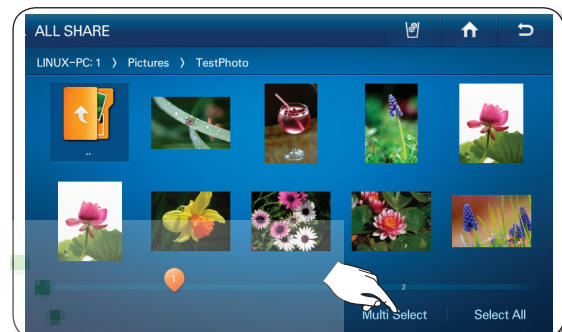

6. Elija las fotografías que desea guardar en My Album (Mi álbum).

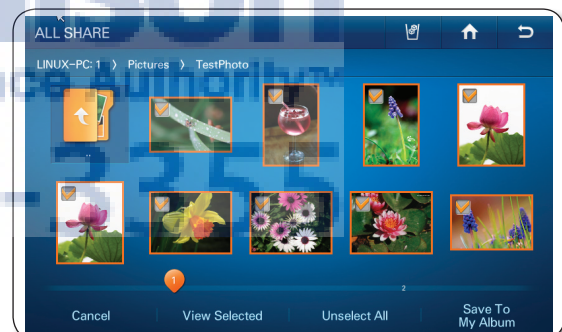

7. Presione el botón Save To My Album (Guardar en Mi álbum).



8. Mientras la foto se carga desde el dispositivo DLNA, en la pantalla se muestra el mensaje "Save To My Album (Guardar en Mi álbum)"



- Las fotografías de tamaño mayor tardarán más en cargarse.
- La red inalámbrica se utiliza para transmitir fotos desde el dispositivo DLNA. La transmisión quizás no funcione adecuadamente según el estado de la red.
- Al seleccionar una fotografía, se mostrarán los detalles de información.

Cómo guardar fotografías desde Picasa Web Album en My Album.

[Fotos públicas]

Se pueden descargar y guardar fotos públicas desde el álbum web Picasa de Google.



- Esta función sólo está disponible cuando el frigorífico está conectado a la red inalámbrica (Wi-Fi)

1. Presione el botón Photos (Fotografías) en la pantalla de inicio.

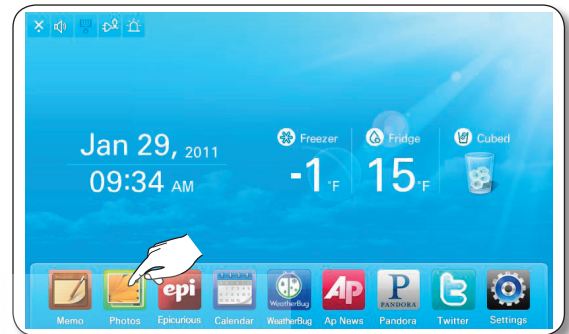

2. Presione Picasa Web Album en la lista de fotografías.

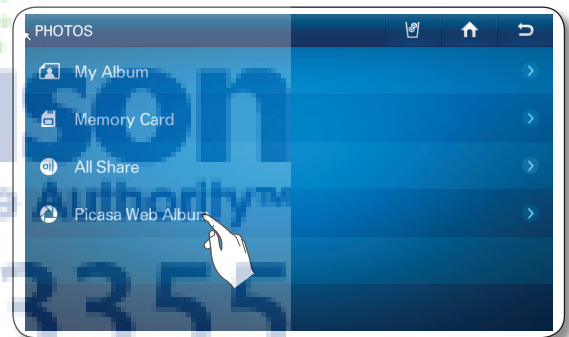

3. Elija la fotografía que desea guardar en My Album (Mi álbum).

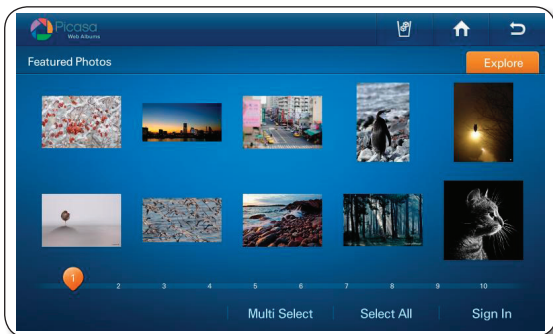

3. Para almacenar varias fotografías, presione el botón Multi Select (Selección múltiple).

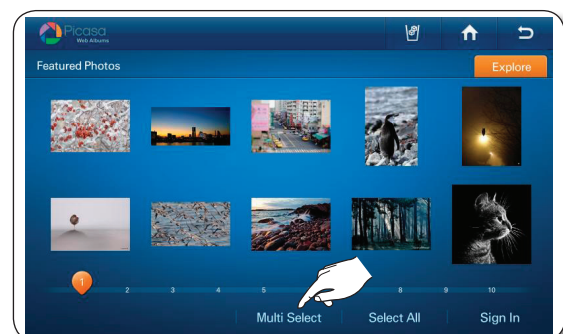

4. Presione el botón Save To My Album (Guardar en Mi álbum).

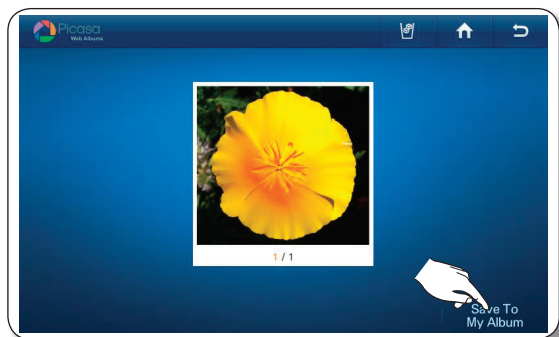

5. Mientras la foto se descarga desde el álbum web Picasa, en la pantalla se muestra el mensaje "Save To My Album (Guardar en Mi álbum)"

4. Toque la foto que desee guardar en My Album (Mi álbum).

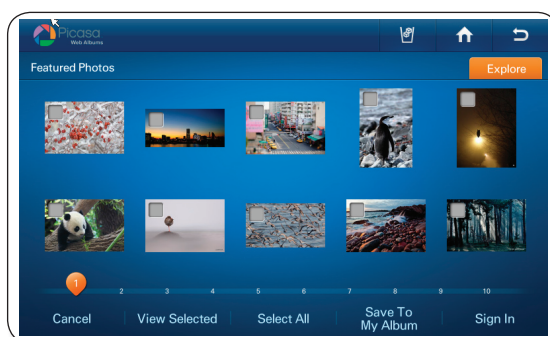

5. Presione el botón Save To My Album (Guardar en Mi álbum).

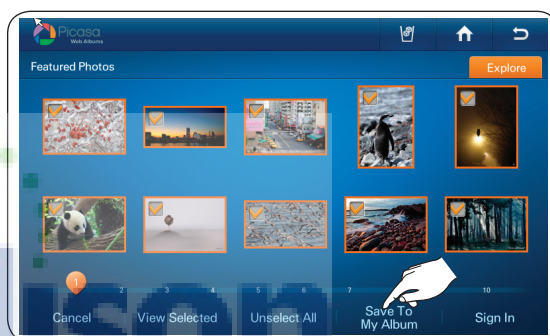

6. Mientras la foto se descarga desde el álbum web Picasa, en la pantalla se muestra el mensaje "Save To My Album (Guardar en Mi álbum)"



- Cuando se selecciona una foto se muestra su información detallada.
- Las fotografías de tamaño mayor tardarán más en cargarse.
- Según el estado de la red inalámbrica, es posible que no se pueda efectuar la descarga.

[Fotos personales]

Se pueden descargar y guardar fotos personales desde el álbum web Picasa de Google.



- Esta función sólo está disponible cuando el frigorífico está conectado a la red inalámbrica (Wi-Fi)
- Para utilizar esta función, hay que tener una cuenta de Google.

1. Presione el botón Photos (Fotografías) en la pantalla de inicio.



2. Presione Picasa Web Album en la lista de fotografías.

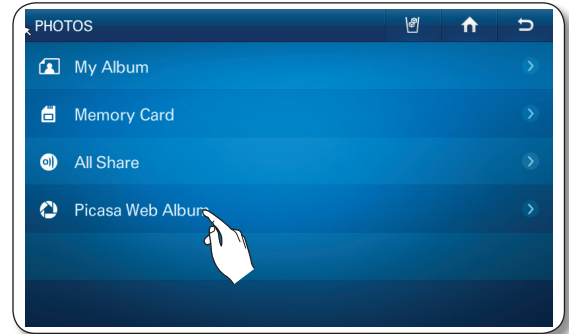

3. Presione el botón Sign In (Iniciar sesión).



- Si tiene una cuenta con Google Picasa (<http://picasaweb.google.com>), puede ver las fotografías cargadas en Picasa iniciando sesión en la cuenta.

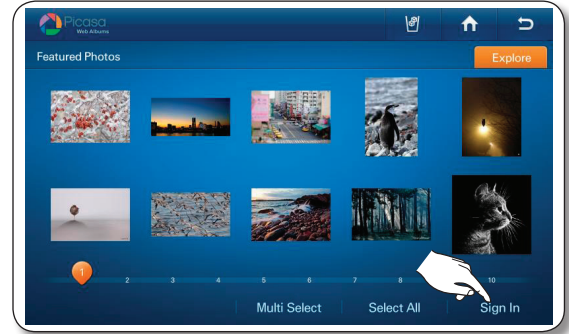

4. Toque el cuadro de entrada Email (Correo electrónico) y, a continuación, introduzca su ID de cuenta Google mediante el teclado de la pantalla. Toque el cuadro de entrada Password (Contraseña) y, a continuación, introduzca su contraseña de Google mediante el teclado de la pantalla.

5. Presione el botón Sign In (Iniciar sesión).

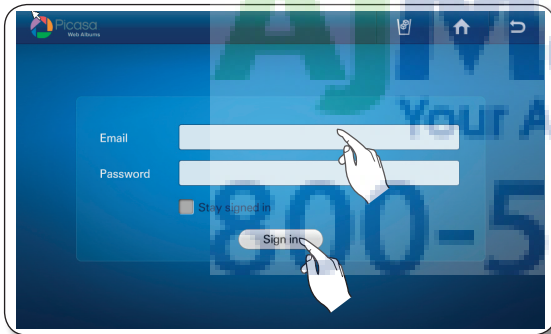

- Si se marca la casilla 'Stay signed in (No cerrar sesión)', el frigorífico guardará la cuenta para futuras sesiones.

6. Seleccione un álbum web que tenga fotografías para almacenar en My Album.

- Si se toca el botón Sign Out (Cerrar sesión), se recupera la pantalla de fotos públicas de Picasa.
- Si selecciona la ficha Explore (Explorar) en la esquina superior derecha, se muestra la pantalla de las fotos públicas.

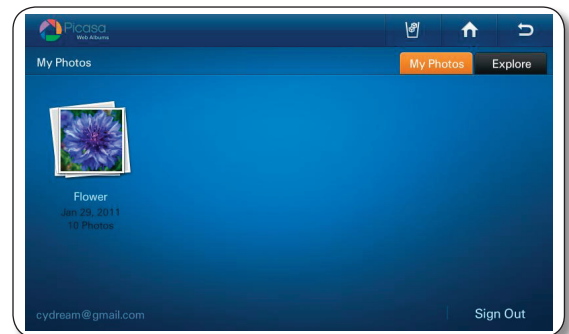

7. Elija la fotografía que desea guardar en My Album (Mi álbum).

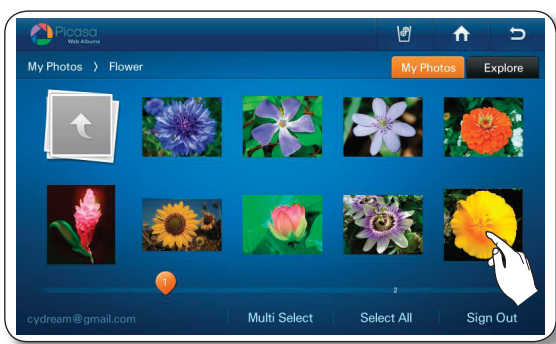

7. Para almacenar varias fotografías, presione el botón Multi Select (Selección múltiple).

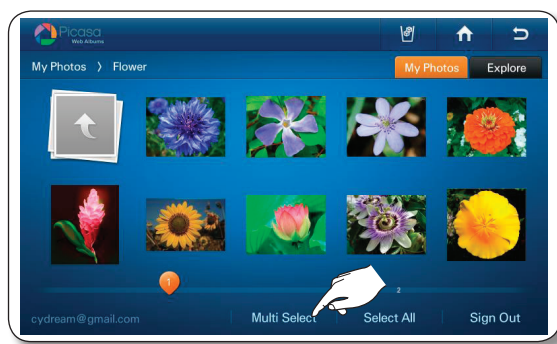

8. Presione el botón Save To My Album (Guardar en Mi álbum).

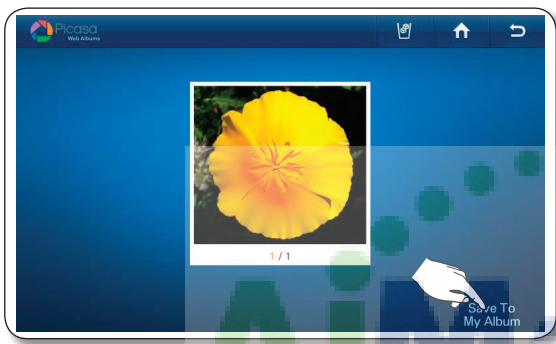

8. Elija las fotografías que desea guardar en My Album (Mi álbum).



9. Mientras la foto se descarga desde el álbum web Picasa, en la pantalla se muestra el mensaje "Save To My Album (Guardar en Mi álbum)"

9. Presione el botón Save To My Album (Guardar en Mi álbum).

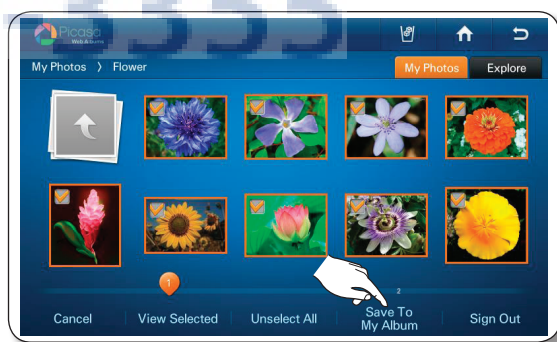

10. Mientras la foto se descarga desde el álbum web Picasa, en la pantalla se muestra el mensaje "Save To My Album (Guardar en Mi álbum)"



- Cuando se selecciona una foto se muestra su información detallada.
- Las fotografías de tamaño mayor tardarán más en cargarse.



Cómo realizar una presentación.

1. Presione el botón Photos (Fotografías) en la pantalla de inicio.



2. Presione My Album (Mi álbum) en la lista de fotografías.

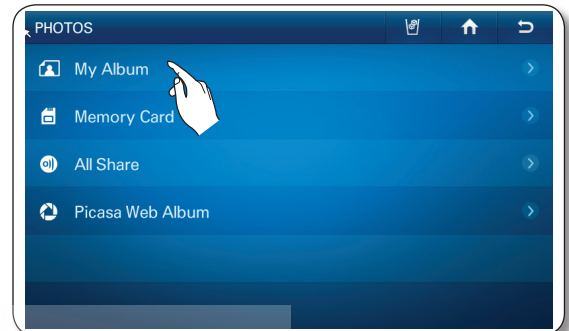

3. Presione el botón Multi Select (Selección múltiple).



4. Presione las fotos que desea para la presentación, y luego presione el botón View Selected (Ver seleccionadas). (Seleccione más de dos fotografías.)
 - Cuando se selecciona una foto se muestra su información detallada.



5. Presione el botón Slide Show (Presentación de diapositivas).
 - Según el tamaño de la foto (ancho x alto) la pantalla puede mostrar barras vacías en la parte superior o a ambos lados de la imagen.

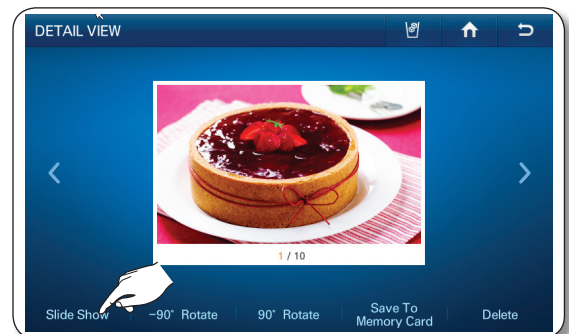

6. La presentación comenzará con las fotografías seleccionadas y puede tocar la pantalla para modificar la opción de visualización.

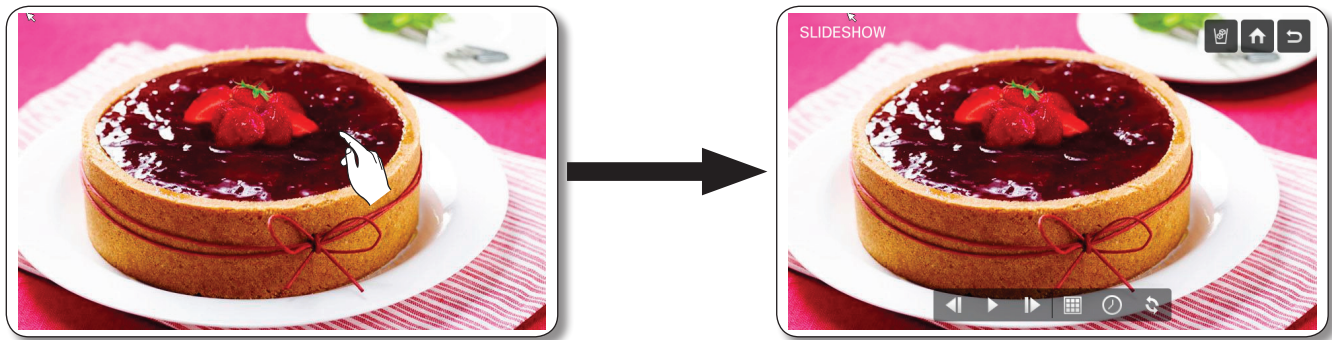

- Con las fotografías seleccionadas, la presentación transcurre una vez. Al finalizar la presentación, las opciones de visualización aparecen en la pantalla.
- Mediante los botones ◀ y ▶, puede ir a la fotografía anterior o a la siguiente.
- Al seleccionar el botón ▶, se repite la presentación de diapositivas.

7. Para cambiar los efectos de transición seleccione el botón .

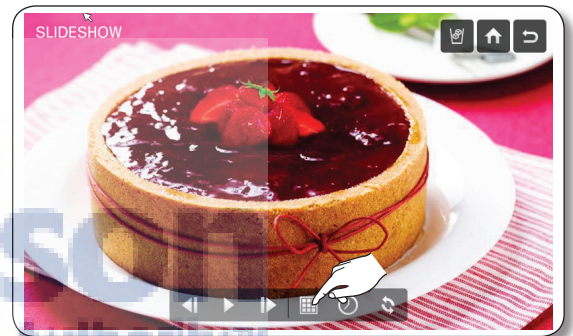

8. Seleccione los efectos de transición deseados: luego presione el botón OK (Aceptar).
- Puede previsualizar los efectos seleccionados a la izquierda de la pantalla.
 - El efecto Random (Aleatorio) presenta las fotografías sin un orden.



9. Para modificar el tiempo de transición de la pantalla, seleccione el botón .

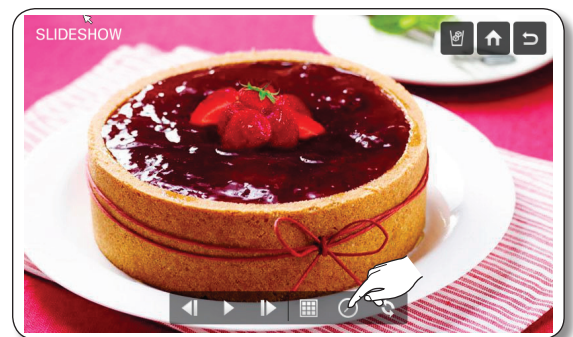

10. Utilice los botones - y + para cambiar el tiempo de transición de la presentación y, a continuación, toque el botón OK (Aceptar).

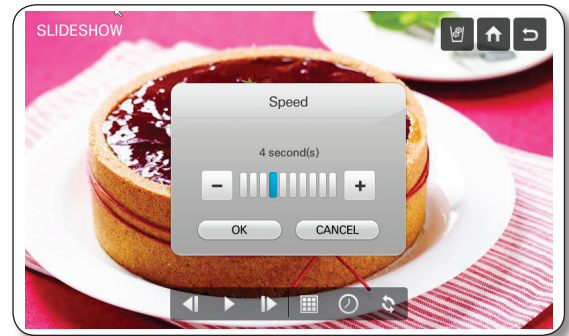

11. Para cambiar el orden de las fotografías en la presentación, seleccione el botón .



12. Toque Normal (Normal) o Shuffle (Orden aleatorio) y, a continuación, toque el botón OK (Aceptar).

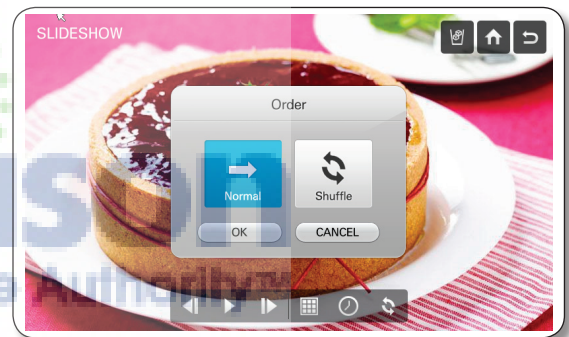

AjMadis
Your Appliance Authority
800-570-3355

Cómo rotar la(s) fotografía(s).

1. Presione My Album (Mi álbum) en la lista de fotografías.

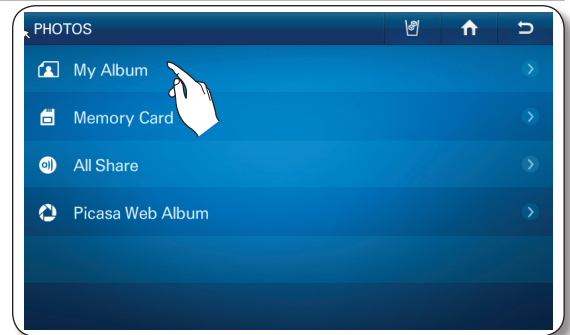

2. Toque la foto que desee girar.



3. Seleccione el botón -90° Rotate (Rotar -90°) o 90° Rotate (Rotar 90°).



2. Presione el botón Multi Select (Selección múltiple) para rotar varias fotografías.



3. Elija las fotografías que desea rotar: luego presione el botón View Selected (Ver seleccionadas).



4. Tras seleccionar las fotos que desee girar, pulse los botones -90° Rotate (Girar -90°) o 90° Rotate (Girar 90°).

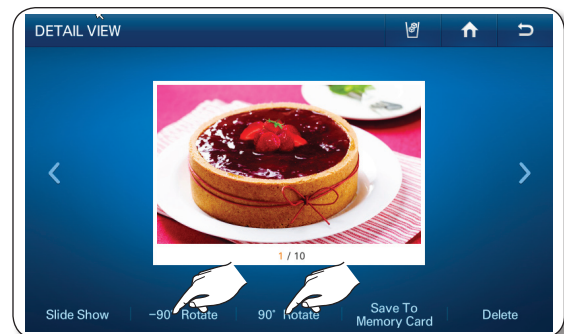

- El sistema guarda automáticamente la fotos giradas y reemplaza las fotos originales.

Guardar en la tarjeta de memoria.

1. Inserte una tarjeta de memoria en la ranura de tarjeta de memoria del frigorífico.
2. Toque My Album (Mi álbum) en la lista de fotos.

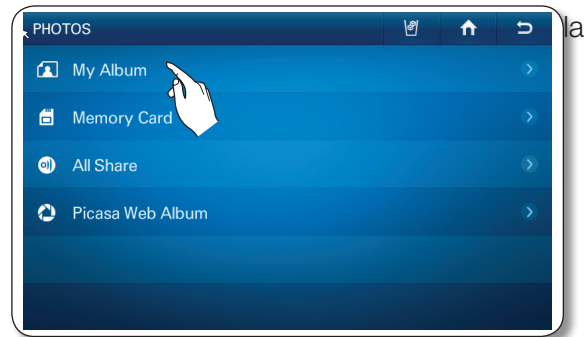

3. Presione la foto que desea guardar.



3. Para guardar varias fotografías, presione el botón Multi Select (Selección múltiple).



4. Presione el botón Save To Memory Card (Guardar en tarjeta de memoria).



4. Presione las fotos que desea guardar, y luego presione el botón Save To Memory Card (Guardar en tarjeta de memoria).



5. Mientras se guardan las fotos, aparece la pantalla "Save To Memory Card (Guardar en tarjeta de memoria)"



- Se debe insertar una tarjeta de memoria en la ranura para utilizar esta función.

Cómo eliminar la(s) fotografía(s).

1. Presione My Album (Mi álbum) en la lista de fotografías.

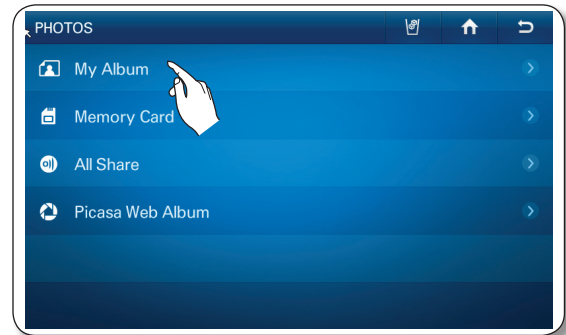

2. Toque la foto que desee borrar.



2. Para eliminar varias fotografías, presione el botón Multi Select (Selección múltiple).



3. Presione el botón Delete (Eliminar).

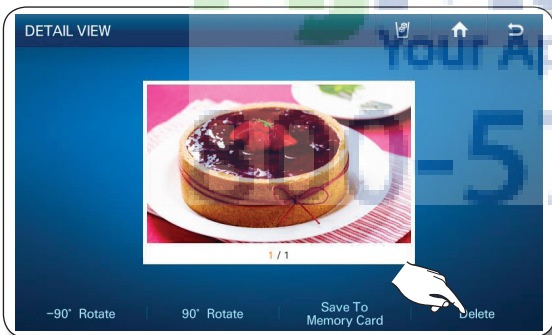

3. Presione las fotos que desea eliminar, y luego presione el botón Delete (Eliminar).



4. Presione el botón Yes (Sí).

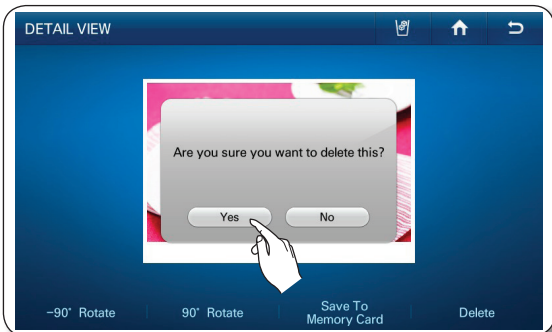

4. Presione el botón Yes (Sí).

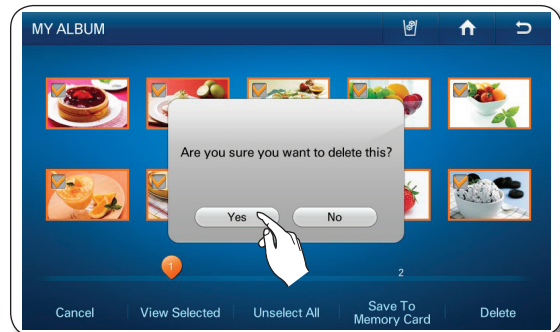

- Existen 10 fotografías ya cargadas por Samsung. Estas fotografías explican características del producto y no se pueden eliminar.

EPICURIOS

El servicio Epicurious permite encontrar fácilmente varias recetas por ingrediente, temporada, ocasión o categoría.



- Esta función sólo está disponible cuando el frigorífico está conectado a la red inalámbrica (Wi-Fi)

Cómo utilizar Featured Recipes (Recetas recomendadas)

1. Presione el botón Epicurious en la pantalla de inicio.
 - Se mostrará un anuncio de 4 segundos al iniciar Epicurious.



2. Presione Featured Recipes (Recetas recomendadas) en la lista de epicurious.

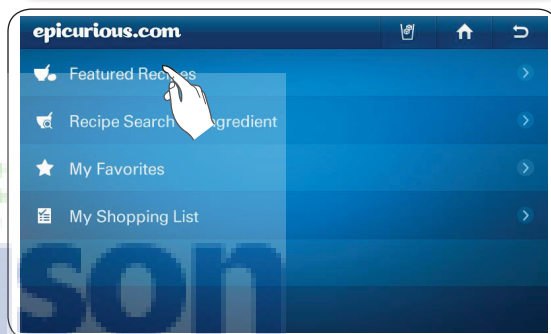

3. Presione la categoría Featured Recipes (Recetas recomendadas). En la pantalla aparece una lista de recetas.

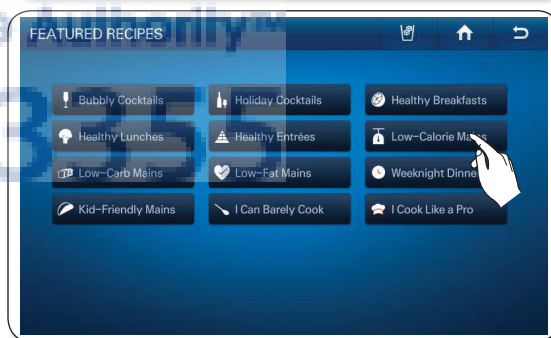

4. Presione una receta. En la pantalla aparecen los ingredientes de la receta y otros detalles.
 - La popularidad de una receta se indica por la cantidad de tenedores. La más alta son cuatro tenedores.
 - **Newest** : Pulse para mostrar las recetas a partir de la última utilizada.
 - **Photo** : Pulse para mostrar según la información de la foto.
 - **Rating** : Pulse para mostrar las recetas según su popularidad.
 - **A-Z** : Pulse para mostrar las recetas en orden alfabético.

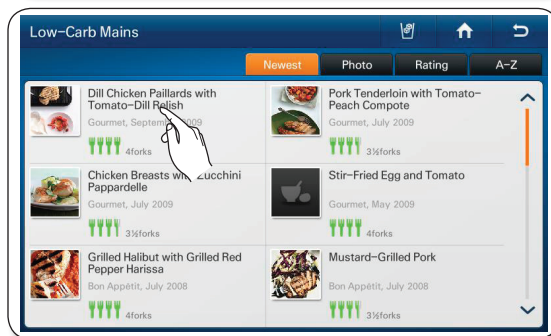

5. Pulse el botón Favorite (Favoritos) para añadir una receta a la lista de recetas favoritas. Pulse el botón Shopping List (Lista de la compra) para hacer la lista de la compra de una receta.

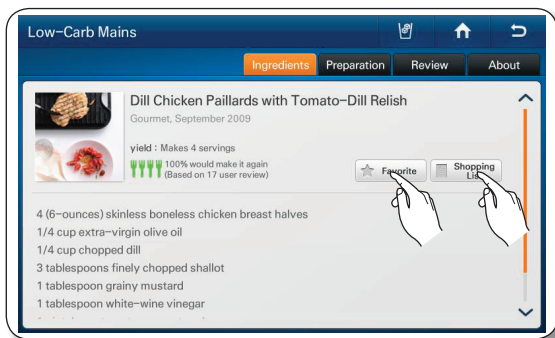

6. Presione la ficha Preparation (Preparación) en la parte superior de la página para ver las instrucciones de preparación de la receta paso por paso.

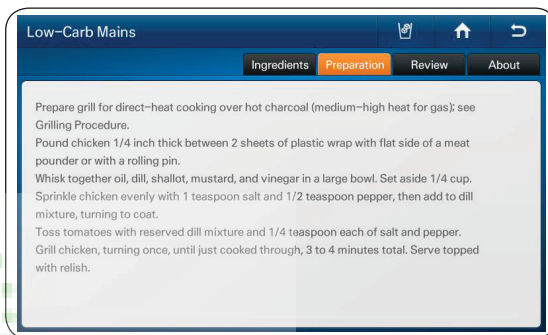
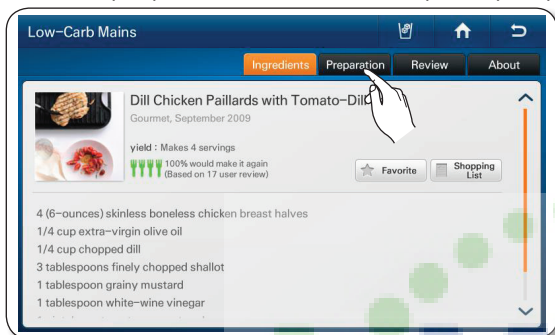

7. Presione la ficha Review (Comentario) en la parte superior de la página para ver los comentarios realizados por otros usuarios.

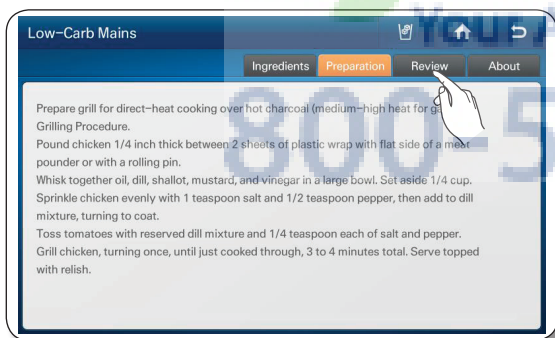

8. Presione la ficha About (Acerca de) en la parte superior de la página para ver información sobre el autor de la receta.

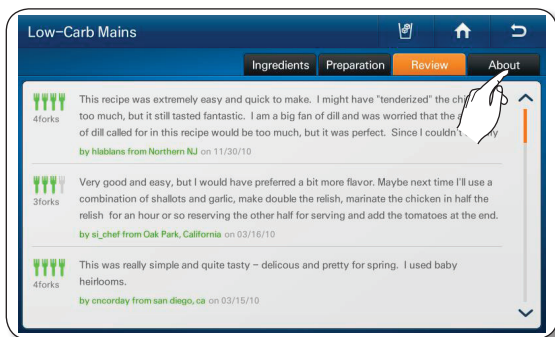

Cómo utilizar Recipe Search by Ingredient (Búsqueda de recetas por ingrediente).

1. Presione Recipe Search by Ingredient (Búsqueda de recetas por ingrediente) en la lista de epicurious.



2. Presione el botón Food and Drink (Alimentos y bebidas), y luego presione el tipo de alimento o bebida a la izquierda de la pantalla. A continuación, presione un ícono de ingrediente a la derecha.

- Cuando se selecciona el icono de un ingrediente, en la parte inferior de la página se muestran las recetas que utilizan este mismo ingrediente.
- Puede seleccionar varios iconos de ingredientes.



3. Presione el botón View Recipe Results (Ver resultados de recetas).



4. Presione la receta que desea. En la pantalla aparecen los ingredientes y otros detalles de información.

5. Pulse el botón Favorite (Favoritos) para añadir una receta a la lista de recetas favoritas. Pulse el botón Shopping List (Lista de la compra) para hacer la lista de la compra de una receta.

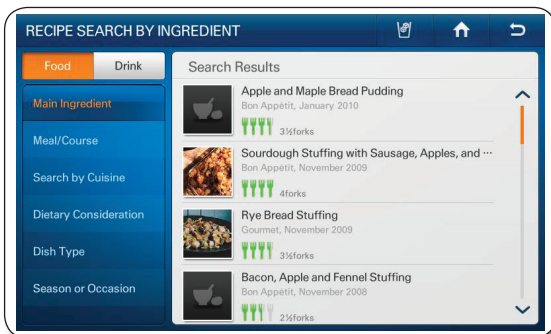

Cómo utilizar My Favorites (Mis favoritos).

1. Presione My Favorites (Mis favoritos) en la lista de Epicurious.
 - Puede almacenar hasta 100 recetas favoritas.



2. Toque para mostrar la receta que desee.

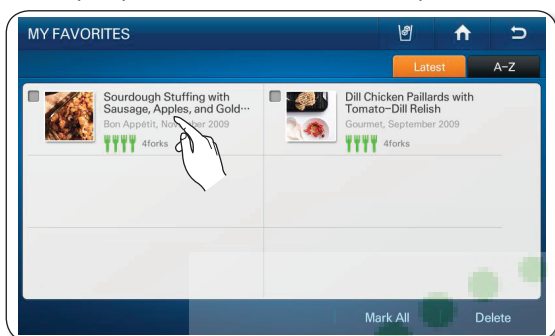

- Al seleccionar el botón A-Z, se muestran las recetas guardadas en orden alfabético.
- Mediante el botón Delete (Eliminar) puede eliminar recetas guardadas.

Cómo utilizar My Shopping List (Mi lista de compras).

1. Presione My Shopping List (Mi lista de compras) en la lista de epicurious.
 - Muestra los ingredientes de las recetas que ha seleccionado para que pueda hacer la lista de la compra.
 - Se pueden almacenar hasta 100 recetas favoritas.

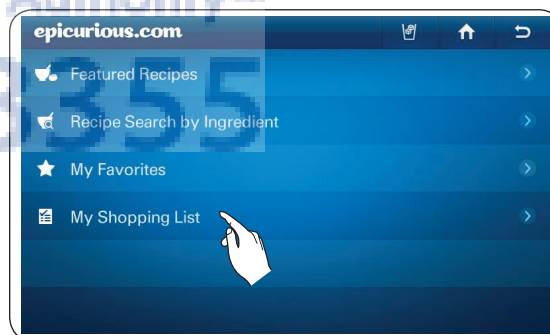

2. Toque la receta o las recetas que desee.

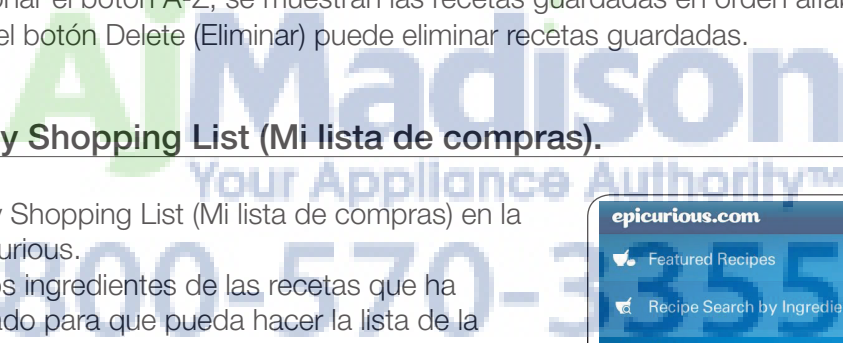
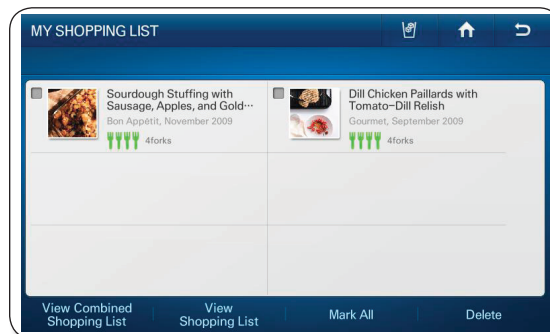

3. Presione el botón View Combined Shopping List (Ver lista de compras combinada).

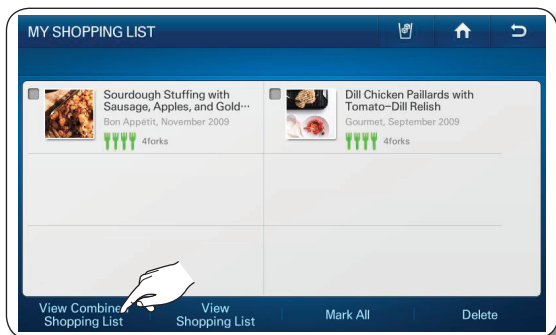

3. Presione el botón View Shopping List (Ver lista de compras).

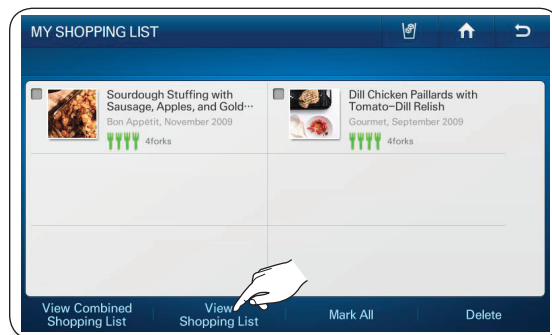

4. En la pantalla aparece la lista de ingredientes combinados para todas las recetas seleccionadas.

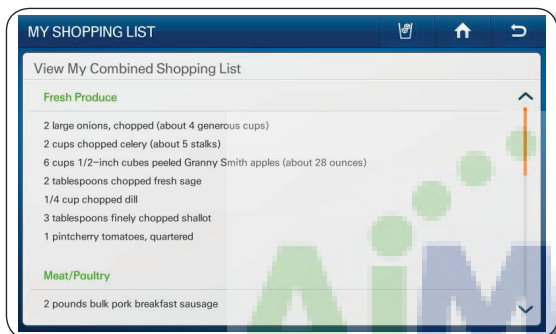

4. Presione una receta a la izquierda de la pantalla. En la pantalla aparece la lista de ingredientes para la receta seleccionada.

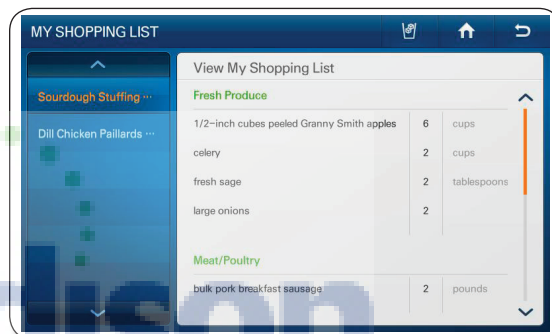

CALENDARIO

Muestra el calendario de Google Calendar.



- Esta función sólo se encuentra disponible cuando el refrigerador está conectado a la red inalámbrica (Wi-Fi).
- Para utilizar el calendario debe tener una cuenta en Google.
- La agenda del calendario admite desde enero de 1970 hasta diciembre de 2037.

Cómo utilizar Google Calendar.

1. Presione el botón Calendar (Calendario) en la pantalla de inicio.



2. Toque el cuadro de entrada Email (Correo electrónico) y, a continuación, introduzca su ID de cuenta Google mediante el teclado de la pantalla. Toque el cuadro de entrada Password (Contraseña) y, a continuación, introduzca su contraseña de Google mediante el teclado de la pantalla.

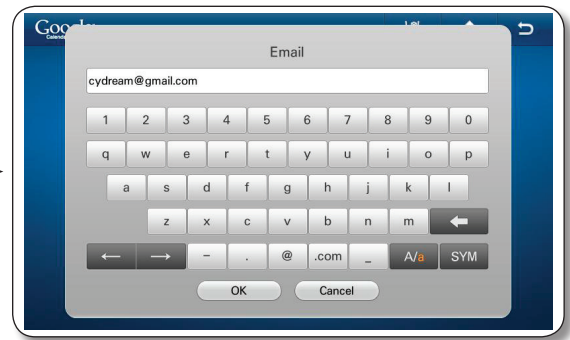
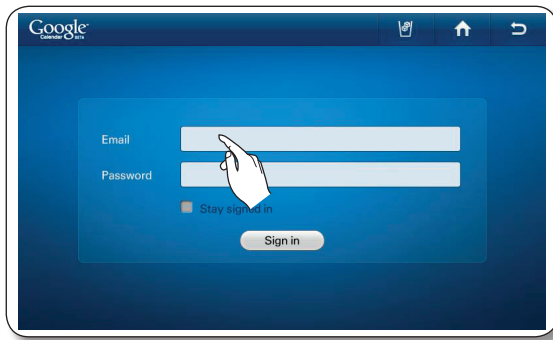

3. Presione el botón Sign In (Iniciar sesión).
 - Si se marca la casilla 'Stay signed in (No cerrar sesión)', el frigorífico guardará la cuenta para futuras sesiones.



- Si no tiene una cuenta de Google, puede obtener una en <http://calendar.google.com>.
- En la sección Email (Correo electrónico), ingrese el ID de cuenta de Google como por ejemplo UserID@gmail.com.

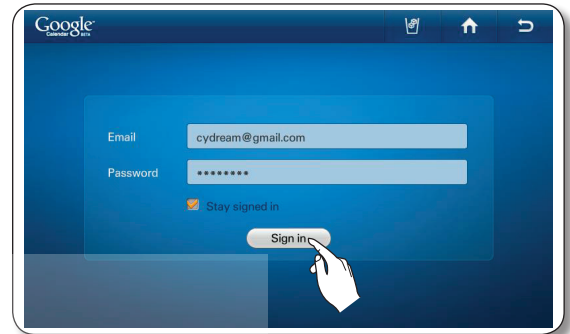

4. Para ver su planificación, seleccione una fecha. En la pantalla aparece la lista de actividades del día seleccionado.



- No se puede modificar ni borrar la planificación de Google Calendar a través de la pantalla del frigorífico.
- El color de la pantalla de cada evento planificado es el mismo que el de la aplicación Google Calendar.
- Pulse las flechas de dirección izquierda o derecha para ver la Monthly Schedule (Programación mensual).
- Cuando hay más de 4 eventos en el mismo día, el calendario indica el exceso con "+1 more (+1 más)".
- La programación se actualiza cada 30 minutos.



5. Presione el evento que desea ver. El evento seleccionado aparece en la pantalla.

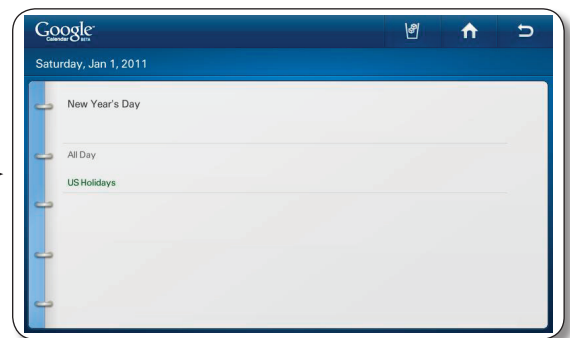
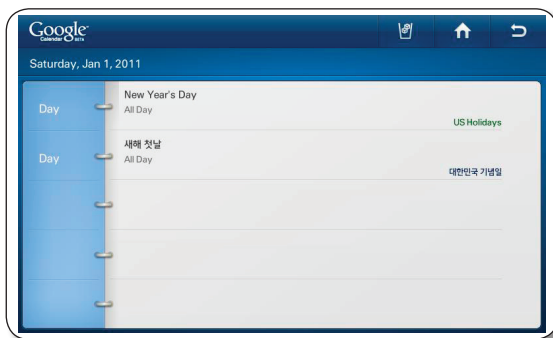

Cómo administrar Shared Calendar (Calendario compartido)

1. Toque Other Calendar (Otro calendario).



2. Toque el botón Show (Mostrar) o Hide (Ocultar).

- Puede mostrar u ocultar planificaciones desde la lista de suscripción de Google Web Calendar mediante la pantalla Other Calendar List (Lista de otros calendarios).
- Si cambia aquí la configuración de Show (Mostrar)/Hide (Ocultar), no se cambia la lista de suscripción ni la configuración de Show (Mostrar)/Hide (Ocultar) de Google Web Calendar.

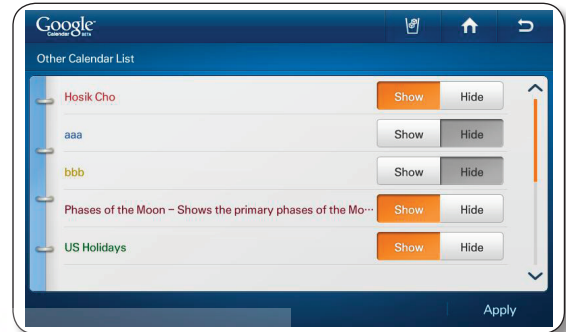

3. Presione el botón Apply (Aplicar). Vuelve a aparecer Google Calendar con la planificación cambiada de acuerdo con sus selecciones.

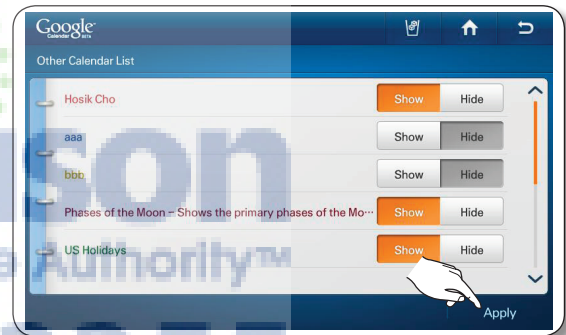

WEATHERBUG

El servicio meteorológico de Internet proporciona información actual y semanal del tiempo por regiones.



- Esta función sólo se encuentra disponible cuando el refrigerador está conectado a la red inalámbrica (Wi-Fi).

Cómo agregar su Región a Weatherbug.

1. Presione el botón WeatherBug en la pantalla de inicio.
 - Habrá un comercial de 4 segundos al ingresar a WeatherBug.



2. Presione la barra de búsqueda de regiones en el margen superior izquierdo de la pantalla.

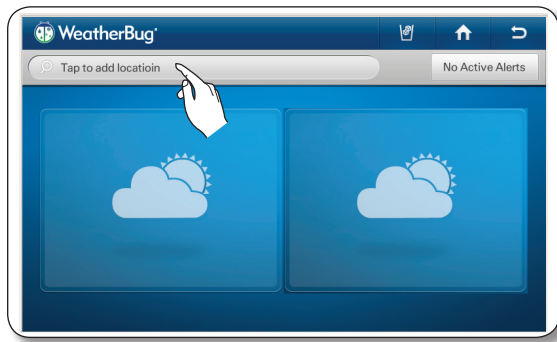

3. Presione el botón + en el margen superior derecho de la pantalla.

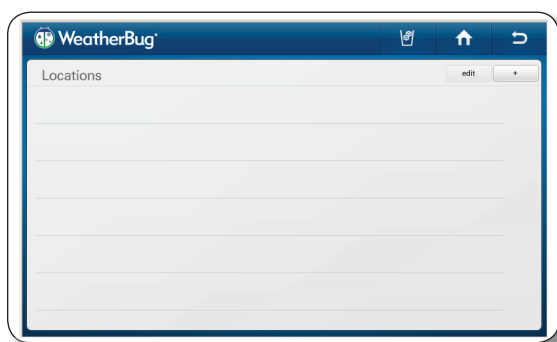

4. Ingrese su localidad o código postal (EE.UU. solamente) mediante el teclado en la pantalla, y luego presione el botón OK (Aceptar).

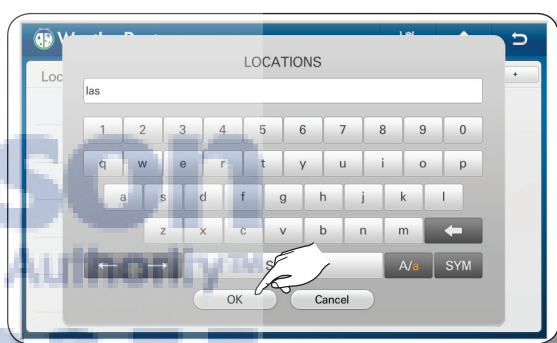

5. Toque su localización.



6. Toque una estación meteorológica local.

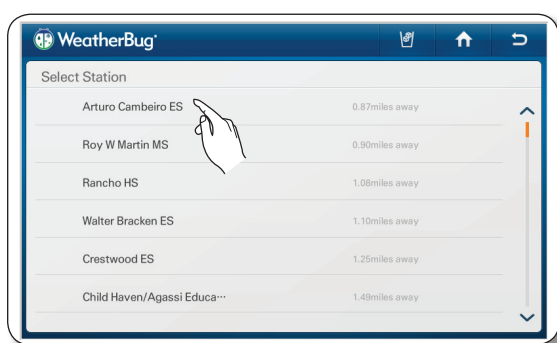

7. Toque el botón de retroceso "⏪" en la parte superior derecha de la pantalla.



8. En la pantalla aparecen los detalles del tiempo en la localidad.

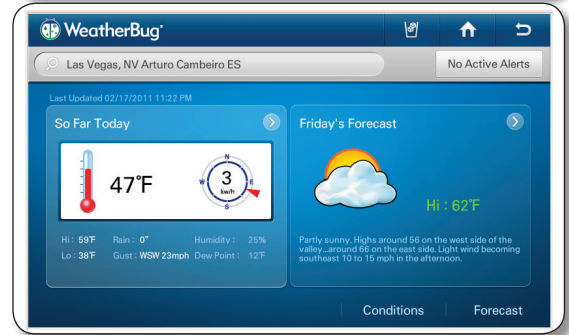

Cómo ver el clima de hoy.

1. Presione el botón WeatherBug en la pantalla de inicio.

- Habrá un comercial de 4 segundos al ingresar a WeatherBug.



2. A la derecha aparece la pantalla Weatherbug mostrando su clima local.

- Si selecciona Active Alerts (Alertas activas), la pantalla muestra las alertas del clima.

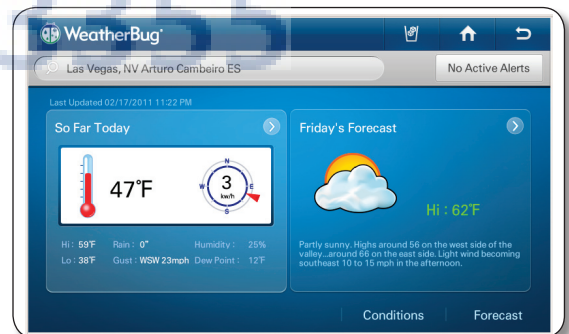

3. Presione So Far Today (Hasta el momento). En la pantalla aparece la información detallada del clima actual.

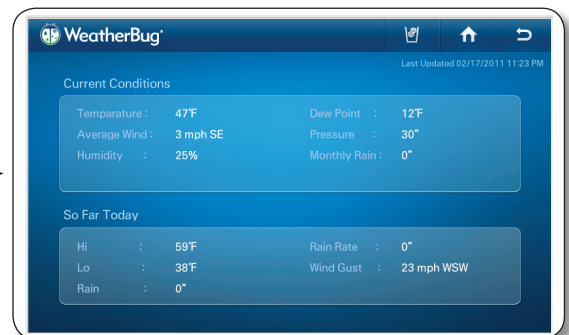
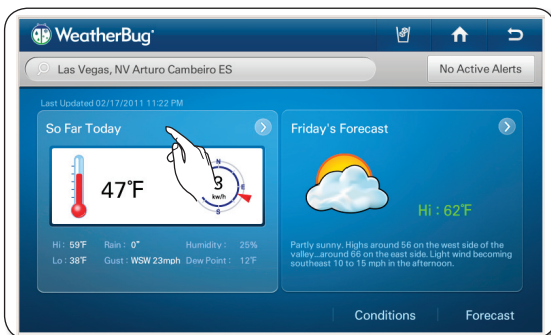

Cómo añadir otras regiones a WeatherBug

1. Presione la barra de búsqueda de regiones en el margen superior izquierdo de la pantalla.

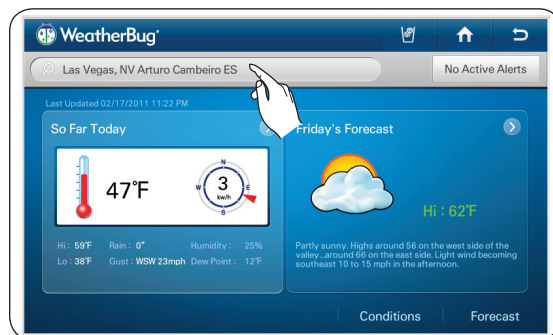

2. La información de la región actual aparece en la pantalla.



3. Presione el botón + en el margen superior derecho de la pantalla.



4. Ingrese el nombre de la localidad o el código postal (EE. UU. solamente) mediante el teclado en la pantalla, luego presione el botón OK (Aceptar).



5. Toque la ubicación deseada.

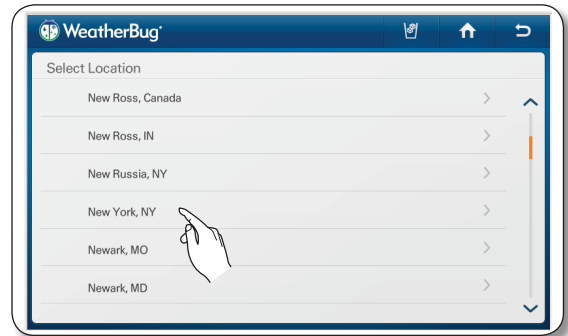

6. Toque la estación meteorológica local deseada.

7. Presione el botón "Return" (Volver) en el margen superior derecho de la pantalla.

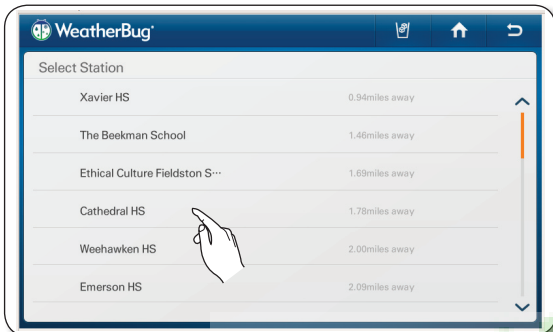

8. En la pantalla aparece el clima de la localidad seleccionada.

Cómo ver Información del Clima de una Región

1. Presione el nombre de la localidad deseada en la lista de localidades.

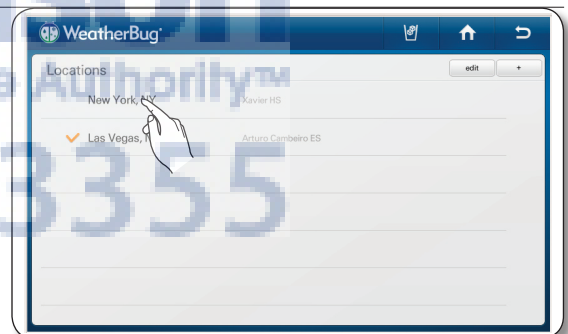

2. Seleccione el botón (↩) para volver atrás en el margen superior derecho. En la pantalla aparece el clima de la localidad seleccionada.

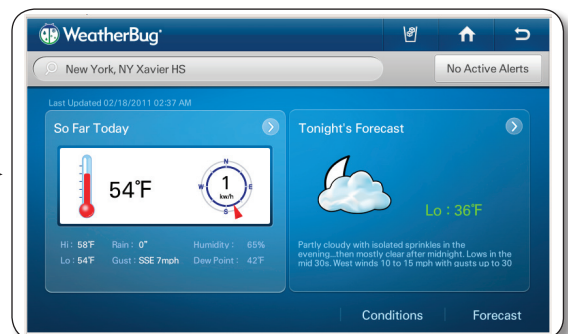
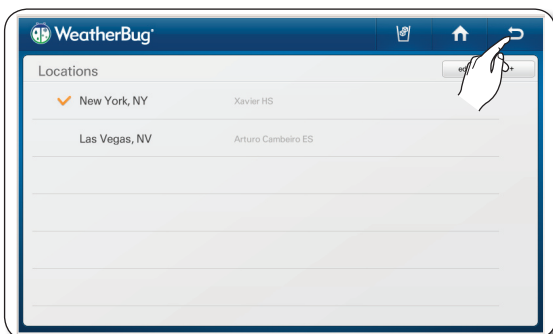

Cómo borrar regiones de Weatherbug

1. Presione el botón Edit (Editar) en el margen superior derecho de la pantalla.



2. Toque la casilla de verificación a la izquierda de la ubicación que desea borrar y toque el botón Delete (Eliminar).

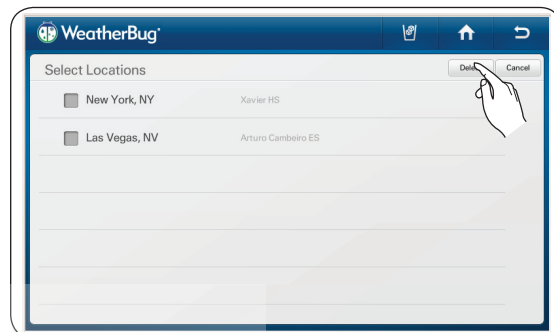

Cómo ver el pronóstico del tiempo.

1. Presione el botón Forecast (Pronóstico) o Tonight's Forecast (Pronóstico de esta noche).



2. Seleccione el pronóstico deseado en la lista. En la pantalla aparece información detallada del pronóstico.

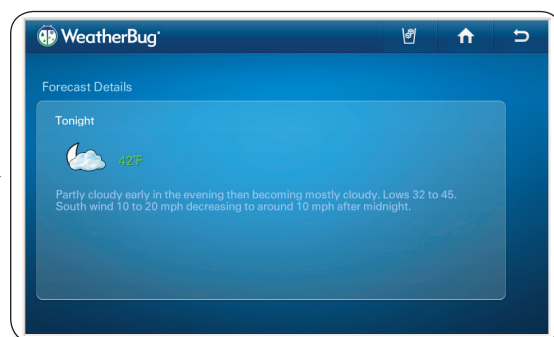
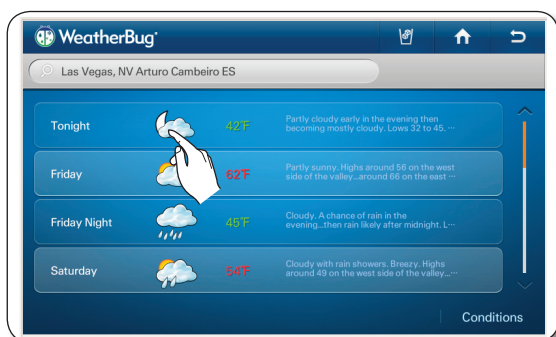

- En la pantalla de la previsión meteorológica se muestran las previsiones para 7 días.
- También muestra el día, el Día/Noche (clima de EE.UU. solamente), el ícono de la condición climática, la temperatura y la descripción del clima.
- Si presiona el botón Conditions (Condiciones) en la parte inferior derecha, aparece la pantalla que muestra la información del clima actual.

AP NEWS

El servicio de noticias de Internet proporciona noticias de actualidad hasta en 11 categorías.



- Esta función sólo se encuentra disponible cuando el refrigerador está conectado a la red inalámbrica (Wi-Fi).

Cómo ver noticias de AP News.

1. Presione el botón Ap News en la pantalla de inicio.



2. Seleccione la categoría de noticias.

- Al seleccionar la categoría en la izquierda, se muestran las principales noticias de esa categoría.



3. Elija el artículo deseado.

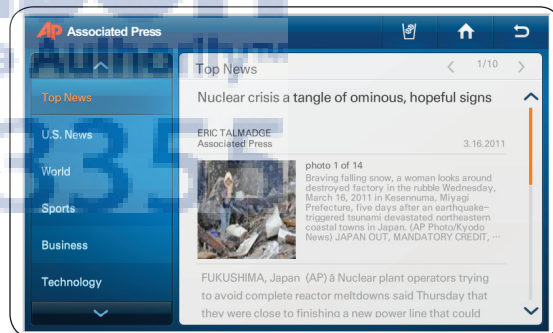

- La página de vista previa muestra sólo 2 líneas de todo el artículo. Para ver la noticia completa, visite <http://www.ap.org> en su teléfono móvil o en la PC.

4. Para ver todas las fotografías relacionadas con el artículo, seleccione la fotografía principal en los detalles del artículo informativo.

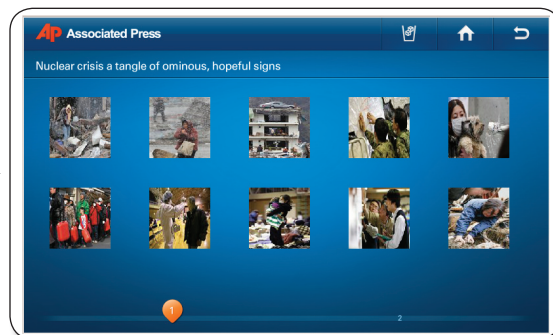

- Pulse los botones y en la parte superior derecha del artículo para ver otros artículos.

5. Toque una foto para ampliarla.

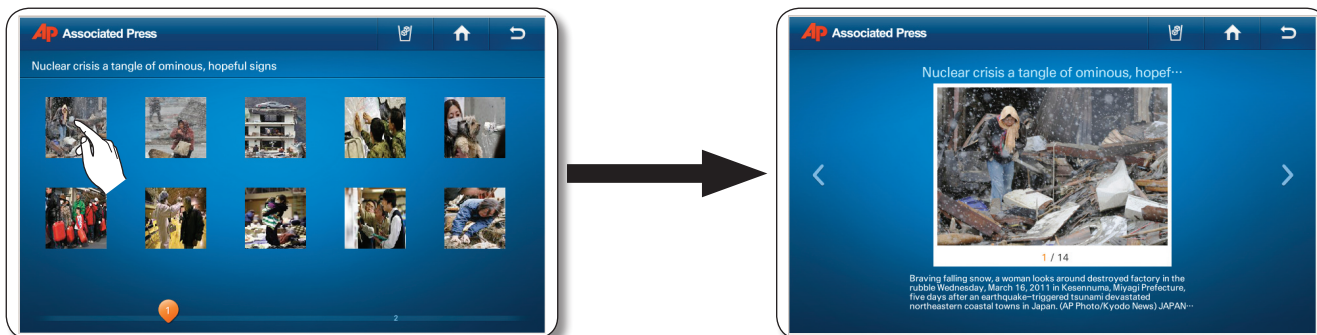

- Pulse los botones  y  para ver otras fotos en una vista ampliada.

PANDORA

-  Esta función sólo se encuentra disponible cuando el refrigerador está conectado a la red inalámbrica (Wi-Fi).
- Gracias al servicio Pandora, puede disfrutar de sus canciones favoritas sin cargo.
- La selección de canciones se basa en el análisis de datos recolectados por el Music Genome Project de Pandora y su propia selección puede modificar la próxima selección de canciones con sus comentarios.

Como activar y utilizar radio Pandora por Internet.

1. Presione el botón Pandora en la pantalla de inicio.



2. Toque el texto 'I'm new to Pandora (Soy nuevo en Pandora)' Aparece una ventana de código de activación. En el PC, vaya al sitio web de la ventana y utilice el código para registrar y activar la cuenta de Pandora. Una vez hecho esto, toque el botón Continúe (Continuar).

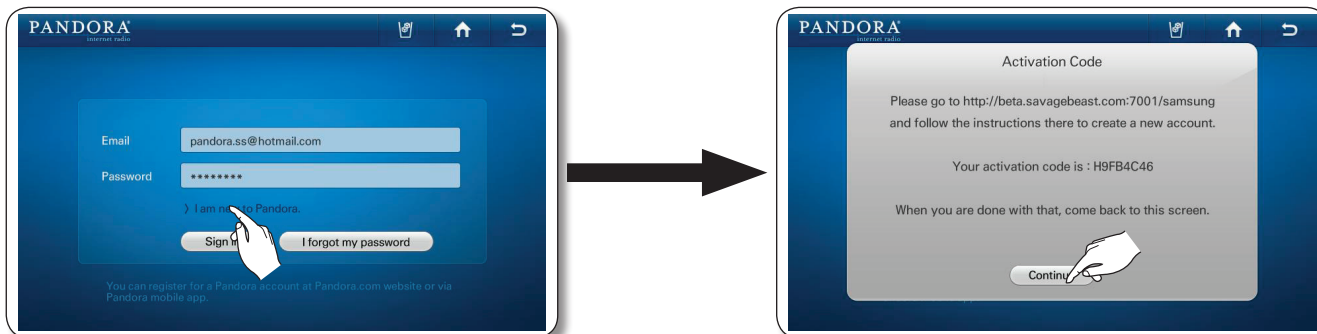

3. Presione la casilla Email (Correo electrónico). Ingrese la ID de cuenta de Pandora mediante el teclado en la pantalla. Presione la casilla Password (Contraseña). Ingrese la contraseña de cuenta de Pandora mediante el teclado en la pantalla.



- Si no tiene una cuenta de Pandora, puede crear una en <http://www.pandora.com>.
- En el cuadro de entrada de Email (Correo electrónico), introduzca el ID de la cuenta de Pandora, por ejemplo, idusuario@gmail.com.

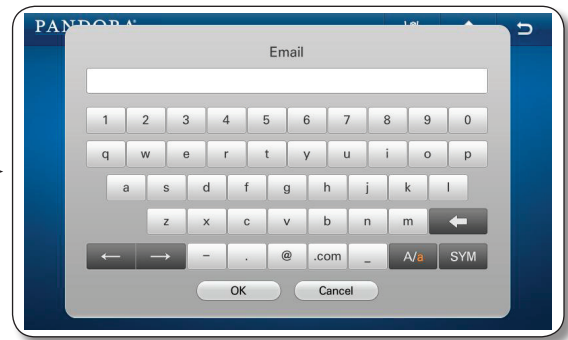
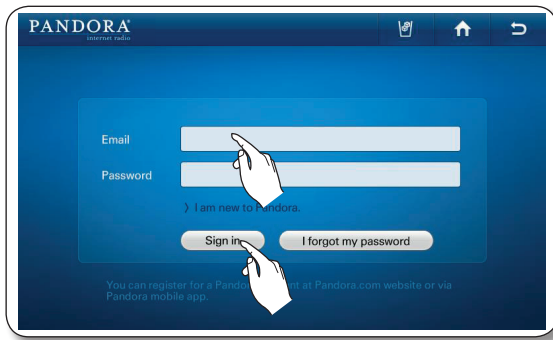

4. Presione el botón Sign In (Iniciar sesión).

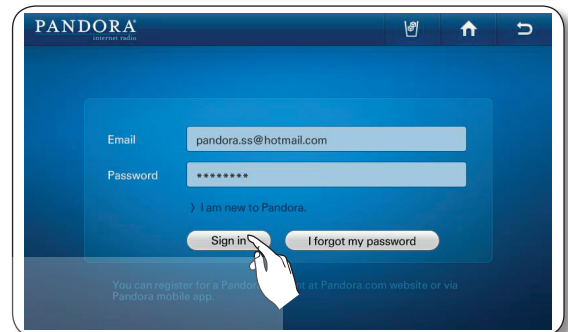

- Si ha olvidado la contraseña, pulse el botón "I forgot my password (Olvidé mi contraseña)" para obtener su contraseña en un mensaje de correo enviado a la dirección que tenga registrada en Pandora.

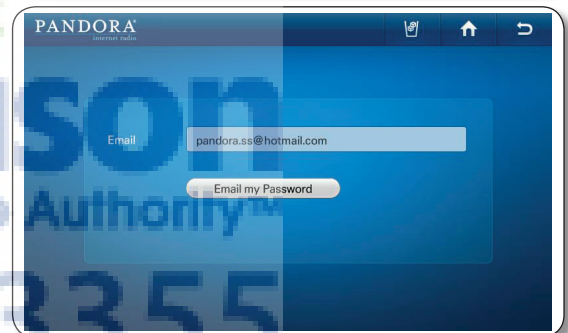

5. Elija una estación de la lista a la izquierda.



- Pandora admite hasta 100 estaciones.
- Las estaciones se pueden crear en www.pandora.com o por medio de dispositivos móviles compatibles con Pandora.
- Si selecciona otras estaciones, puede reproducir las canciones seleccionadas en otras estaciones.

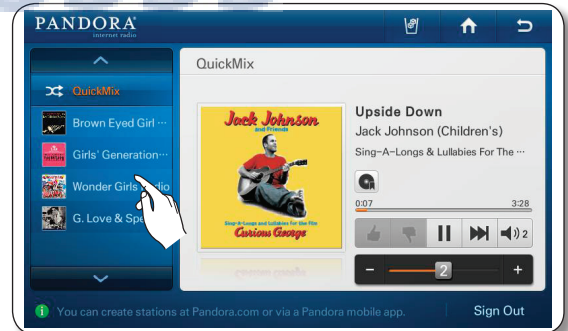

6. Al presionar el botón Agregar a favoritos () durante la reproducción de una canción, se agrega a la lista Song Bookmark List. Puede verla en el sitio de Pandora.



- Al señalar sus canciones favoritas, es posible revisar la lista de canciones y comprar diversos álbumes con esas canciones en la página [Su perfil] en www.pandora.com.



7. Si le gusta una canción que se está reproduciendo, seleccione el botón Pulgar hacia arriba (👍). De lo contrario, seleccione el botón Thumb Down (👎) (Pulgar hacia abajo).



- Al seleccionar el botón Thumb Up (Pulgar hacia arriba), Pandora crea una estación con canciones similares a la canción aprobada.

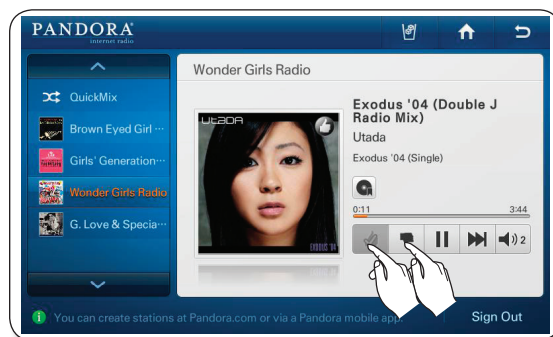

8. Para pausar la canción que está escuchando, presione el botón de pausa (⏸).

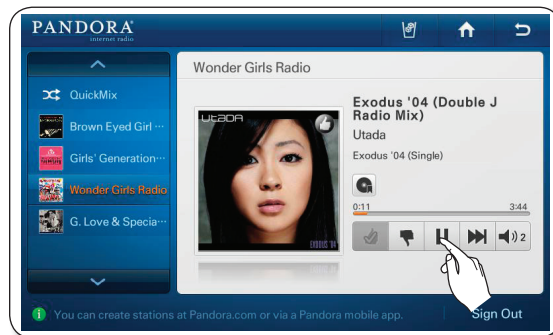

9. Para reproducir la siguiente canción, presione el botón (⏭).

- Lamentablemente, nuestras licencias de música nos obligan a restringir la cantidad de canciones que se pueden saltar en una hora.



10. Presione el botón de altavoz (🔊) para ajustar el volumen.

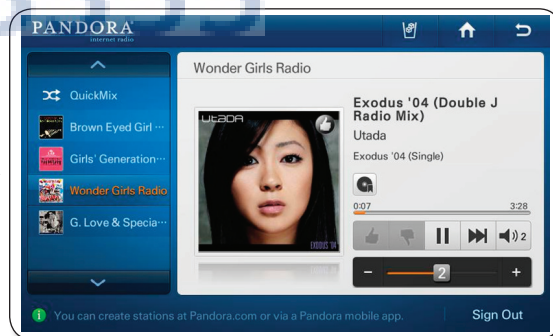
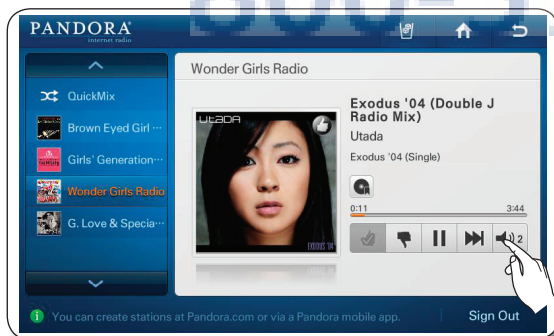

TWITTER



- Esta función sólo se encuentra disponible cuando el refrigerador está conectado a la red inalámbrica (Wi-Fi).
- No puede escribir un twit mientras utiliza esta función.

Cómo mostrar el twitter.

1. Presione el botón Twitter en la pantalla de inicio.



2. Presione la casilla Email (Correo electrónico). Ingrese la ID de cuenta de twitter mediante el teclado en la pantalla. Presione la casilla Password (Contraseña). Ingrese la contraseña de cuenta de twitter mediante el teclado en la pantalla.

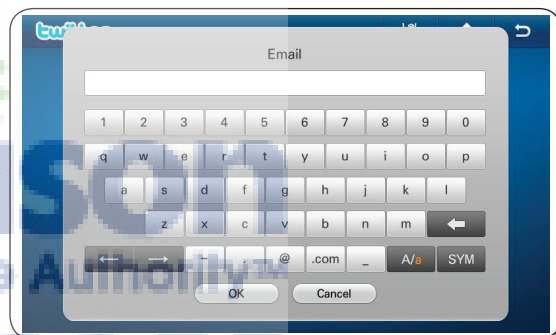
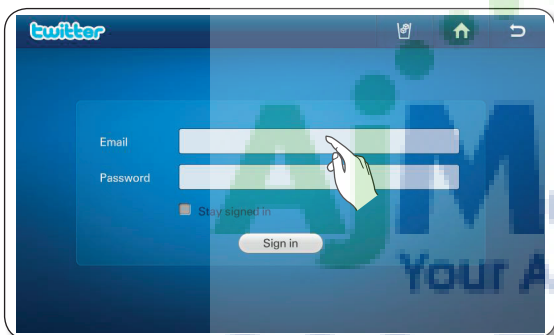

3. Presione el botón Sign In (Iniciar sesión).



- Si no tiene una cuenta de Twitter, puede crear una en <http://twitter.com>.
- En la sección Email (Correo electrónico), ingrese su ID de cuenta de Twitter, como por ejemplo, UserID@gmail.com.
- Si selecciona la casilla 'Stay signed in' ('No cerrar sesión'), ya no será necesario iniciar sesión cada vez que ingrese al menú de Twitter.
- Si la hora del sistema no está bien configurada, es posible que no pueda iniciar sesión. Si no puede iniciar sesión, ajuste correctamente la hora actual en Settings (Ajustes) Time/Date (Hora/Fecha), e inténtelo nuevamente.

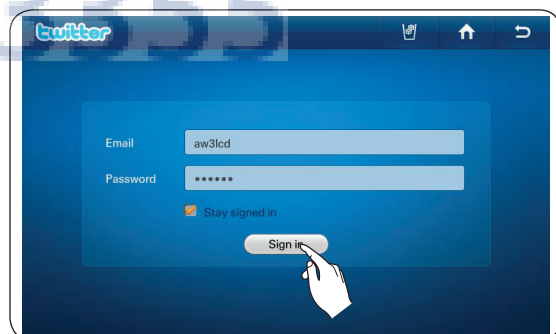

4. Aparece la pantalla de lista de Tweets. En esta página, los usuarios de twitter actualizan información como por ejemplo sus fotografías, comentarios y fechas detalladas.

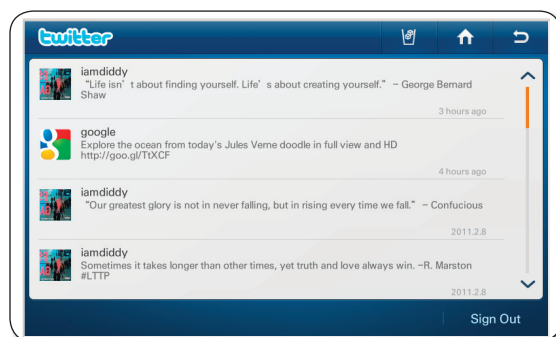

5. Presione el twit en la lista para ver los detalles de información.
 - Al seleccionar List View (Ver lista) en la pantalla Detail View (Ver detalles), pasa a la pantalla Twit List.

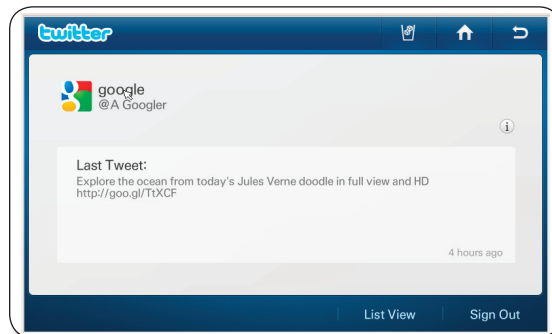

6. Toque el botón i a la derecha de la pantalla para obtener información detallada sobre el seguidor/seguido.



TEMA DEL PROTECTOR DE PANTALLA

Seleccione los tema del salvapantallas.

1. Presione el botón Settings (Ajustes).
2. Presione Screensaver Theme (Tema del protector de pantalla) en la lista de ajustes.

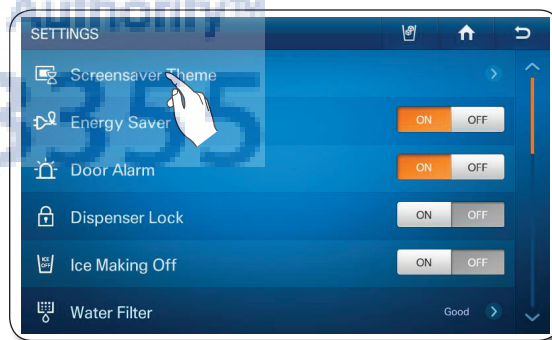
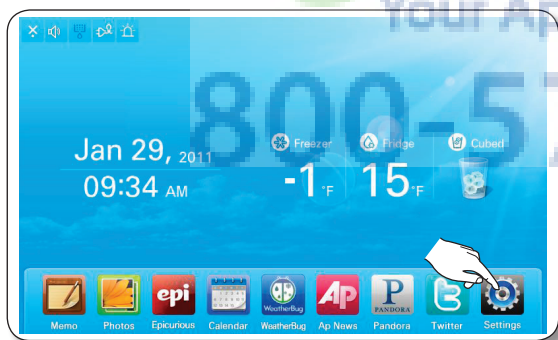

3. Seleccione el(los) elemento(s) para el protector de pantalla; luego presione el botón Save (Guardar).
 - El reloj y las fotografías son elementos predeterminados y no se pueden deseleccionar.
 - Es posible que los elementos seleccionados no se muestren hasta que los datos estén listos.

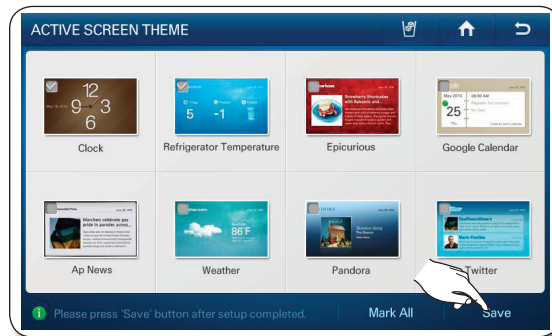

AHORRO DE ENERGÍA

Activa y desactiva la función de ahorro de energía. Cuando la función Energy Saver (Ahorro de energía) está activada, el consumo de energía disminuye.

1. Seleccione los botones ON (Encendido) u OFF (Apagado) del Energy Saver (Ahorro de energía) en la lista de ajustes.



- La función Energy Saver (Ahorro de energía) ya viene activada de fábrica.
- Si hay condensación o gotas de agua en las puertas, apague el modo Energy Saver (Ahorro de energía).



ALARMA DE LA PUERTA

Activa y desactiva la función de alarma de la puerta.

1. Seleccione los botones ON (Encendido) u OFF (Apagado) del Door Alarm (Alarma de la puerta) en la lista de ajustes.



- Si la alarma de la puerta está activada, cuando cualquiera de las puertas quede abierta durante más de dos minutos, sonará una alarma.
- El sonido se detiene cuando se cierra la puerta. La función de alarma de la puerta ya viene activada de fábrica.

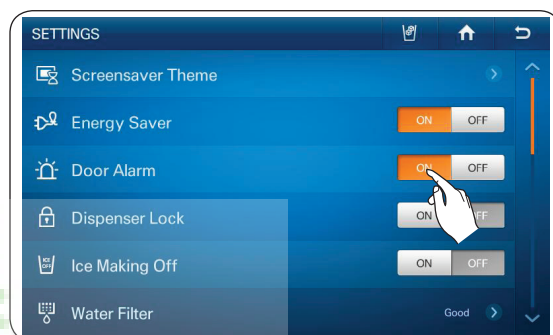

BLOQUEO DEL DISPENSADOR

Al activar la función Dispenser Lock (Bloqueo del dispensador), el dispensador no funciona.

1. Seleccione los botones ON (Encendido) u OFF (Apagado) de Dispenser Lock (Bloqueo del dispensador) en la lista de ajustes.
- Si selecciona el botón ON (Encendido) de Dispenser Lock (Bloqueo del dispensador), aparece el ícono de bloqueo (🔒) en el margen superior izquierdo de la pantalla de inicio.
 - Cuando la función Dispenser Lock (Bloqueo del dispensador) está activada, sólo el dispensador no funciona.



- Si no se puede usar el dispensador, verifique si la función Dispenser Lock (Bloqueo del dispensador) está activada.

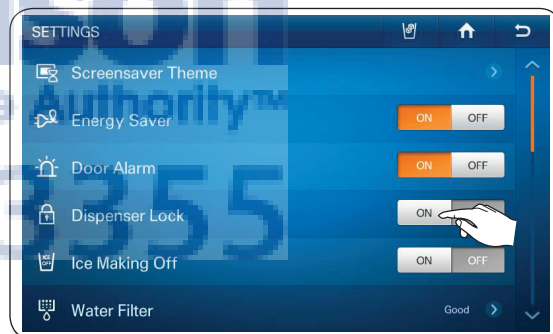

HIELO DESACTIVADO

1. Seleccione los botones ON (Encendido) u OFF (Apagado) de Ice Making Off (Hielo desactivado) en la lista de ajustes.

- Cuando la función Ice Off (Hielo desactivado) está activada, el ícono indicador correspondiente (❄️) aparece en el margen superior izquierdo de la pantalla de inicio.
- Si se toca el botón ON (ACTIVAR) se apaga la máquina de hielo.

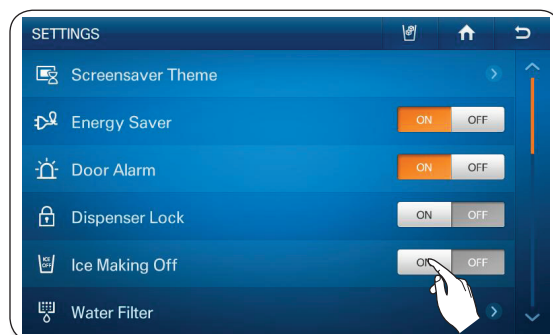

- Recomendamos que detenga la fábrica de hielo si sucede lo siguiente:
 - Hay suficientes cubos de hielo en la cubeta.
 - Desea ahorrar agua y energía.
 - El refrigerador no está recibiendo agua.
- Si la función de fábrica de hielo está ENCENDIDA, y la tubería de agua no está conectada, se escuchará un sonido de válvula de agua desde la parte posterior de la unidad. Presione el botón ON (Encendido) de Ice making Off (Hielo desactivado) en la lista de ajustes para apagar la fábrica de hielo.

FILTRO DEL AGUA

El ícono del filtro de agua en la pantalla de inicio le permite verificar el estado actual del filtro de agua. Siga las instrucciones de la guía de sustitución del filtro del agua para reemplazarlo.

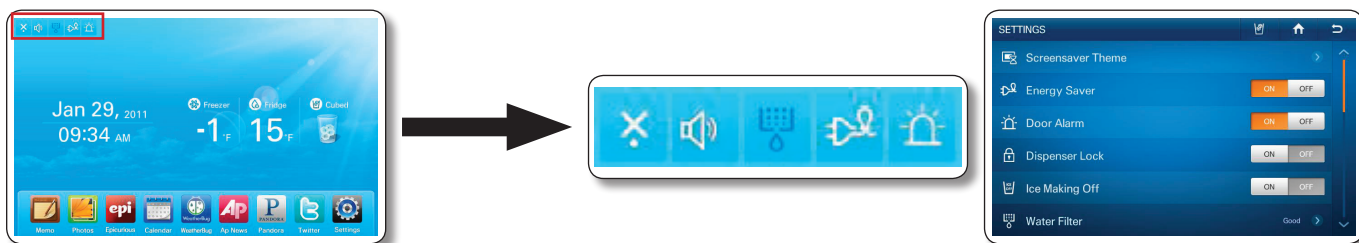

1. Verifique el estado del filtro de agua en la lista de ajustes o los íconos indicadores en la pantalla de inicio.

- Good (Bueno [Azul]): No es necesario reemplazar el filtro. Es normal.
- Order (Solicitar [Rosa]): Es necesario reemplazar el filtro.
- Replace (Reemplazar [Rojo]): Es necesario reemplazar el filtro de inmediato.

2. Si el estado es "Order" (Solicitar) o "Replace" (Reemplazar), presione el filtro de agua en la lista de ajustes para acceder a las instrucciones de reemplazo.

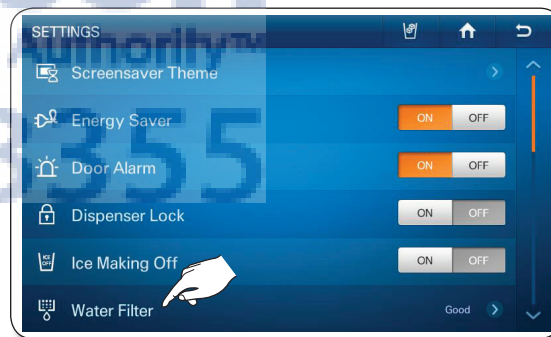

3. Siga las instrucciones de la guía de sustitución del filtro del agua para reemplazarlo.

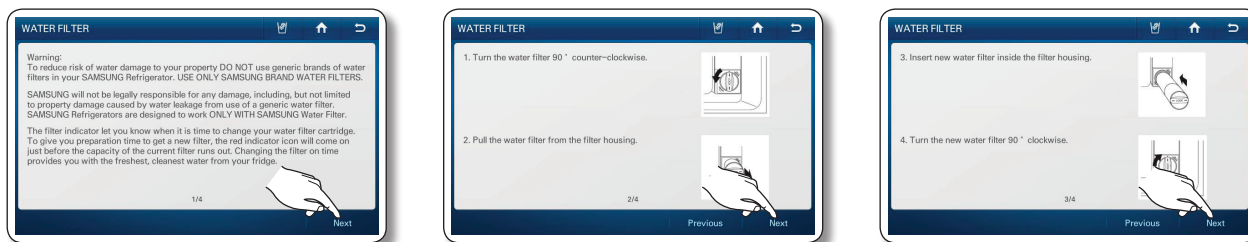

- Toque el botón Next (Siguiente) para ir la siguiente página de las instrucciones.

- Una vez reemplazado, presione y mantenga presionado "Reset the water filter" (Restablecer el filtro de agua) simultáneamente durante 3 segundos o más en el centro de la pantalla.

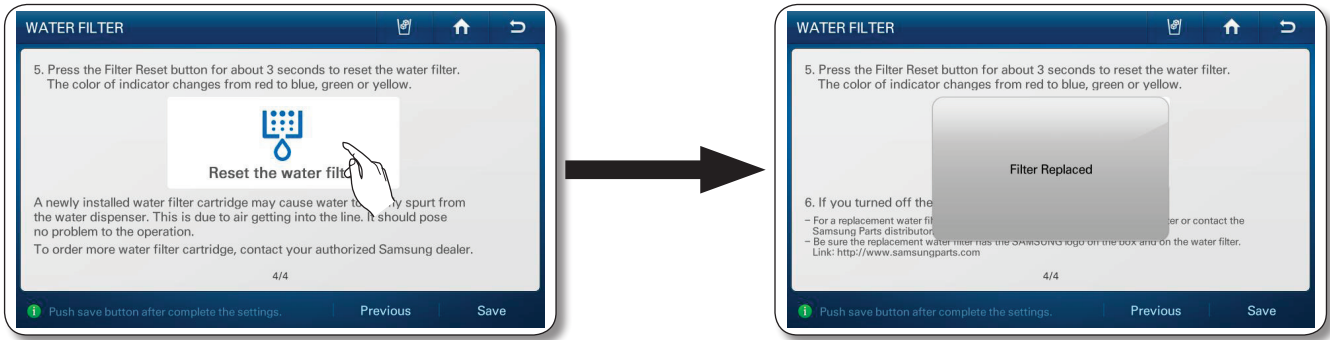

PRECAUCIÓN NO utilice el dispensador de agua o de hielo sin un cartucho del filtro de agua. Puede bloquearse la tubería o se puede dañar el dispensador.



- Limpie muy bien el dispensador para evitar que se filtre agua. Si se filtra agua del dispensador significa que todavía hay aire en la tubería.
- Para reemplazar el filtro del agua, puede visitar su centro de pruebas local o comunicarse con el distribuidor oficial de piezas Samsung on-line en <http://www.samsungparts.com>. Asegúrese de que el filtro de agua de reemplazo tenga el logotipo SAMSUNG en la caja sobre el filtro de agua.

VISOR

Se puede ajustar el brillo de la pantalla LCD y el tiempo de ejecución del protector de pantalla.

- Presione el botón  en el margen inferior derecho de la lista de ajustes.
- Presione Display (Visor) en la lista de ajustes.

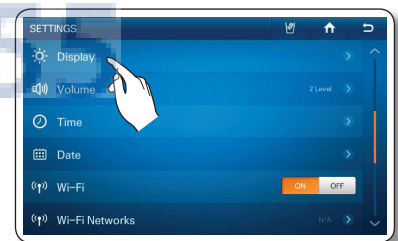
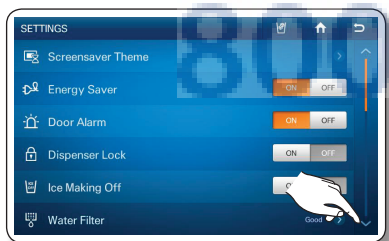

- Seleccione el nivel de Brillo y el Tiempo de Ejecución del Protector de Pantalla, y luego presione el botón Save (Guardar).



- Después de 60 segundos, el protector de pantalla se ejecuta de acuerdo con el tiempo establecido, luego el panel de LCD se apaga.

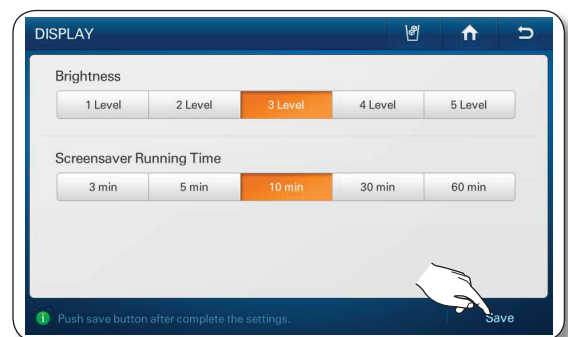

VOLUMEN

Puede controlar el volumen de las alertas.

1. Presione el botón  en el margen inferior derecho de la lista de ajustes.
2. Presione Volume (Volumen) en la lista de ajustes.

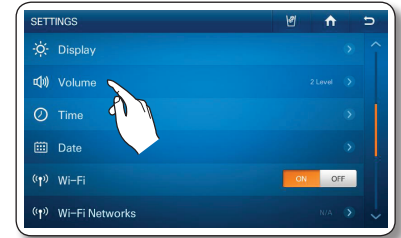
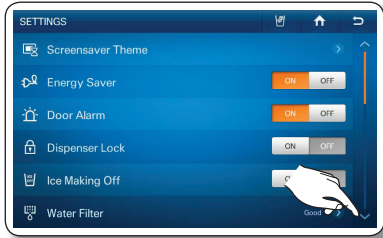

3. Seleccione el nivel de sonido de las alertas.
4. Presione el botón Save (Guardar) para establecer el nivel de volumen.



- Suena una alerta cada vez que se presiona un botón o aparece un mensaje o menú.

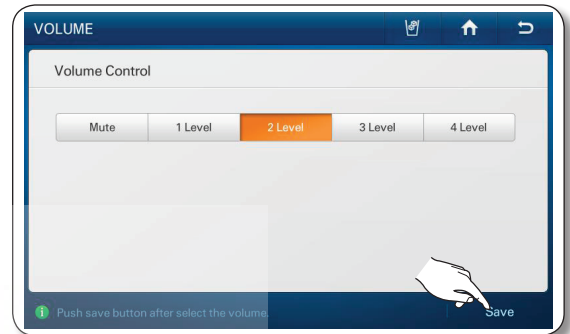



AJUSTE DE LA HORA

Puede establecer la hora actual.

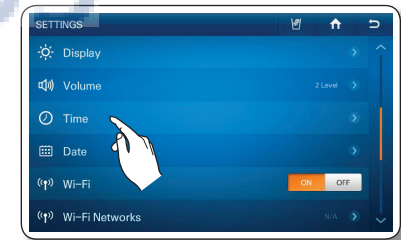
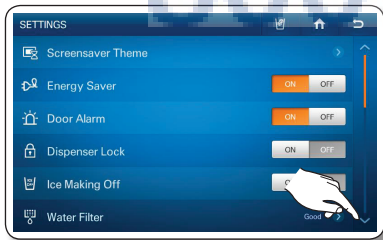
1. Presione el botón  en el margen inferior derecho de la lista de ajustes.
2. Presione Time (Hora) en la lista de ajustes.



3. Utilice los botones  y  para modificar los ajustes de la hora. : luego presione el botón Save (Guardar).
 - Si la hora actual es incorrecta, no se puede utilizar el twitter.

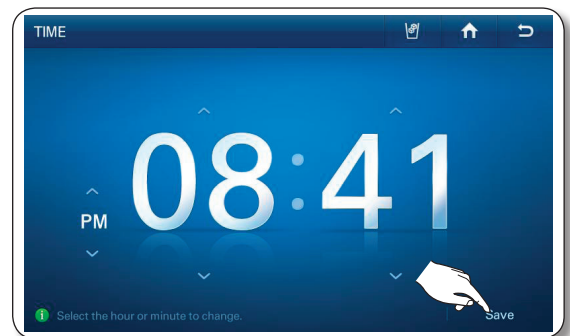



AjMadison
Your Appliance Authority™
800-570-3355

AJUSTE DE LA FECHA

Puede establecer la fecha actual.

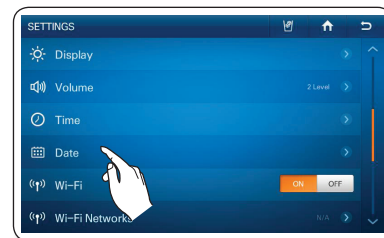
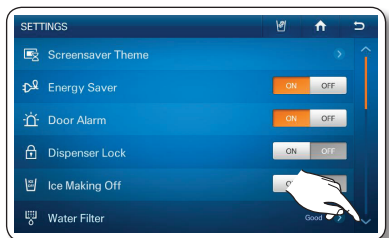
1. Presione el botón  en el margen inferior derecho de la lista de ajustes.
2. Presione Date (Fecha) en la lista de ajustes.



3. Utilice los botones  y  para modificar el mes.
4. Seleccione el día deseado, luego presione el botón Save (Guardar).



- Si la fecha actual es incorrecta, no se puede utilizar el twitter.

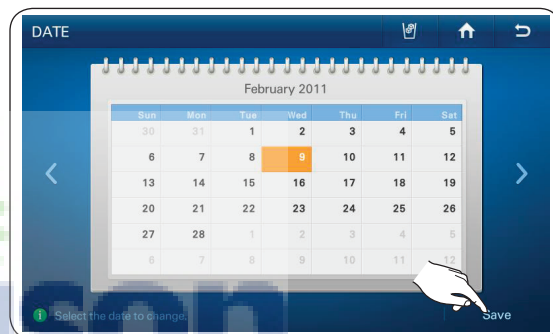

WI-FI

Le permite encender y apagar la conexión del refrigerador a su red inalámbrica.

1. Presione el botón  en el margen inferior derecho de la lista de ajustes.
2. Seleccione Wi-Fi en la lista de ajustes.
3. Toque ON (ACTIVAR) u OFF (DESACTIVAR).

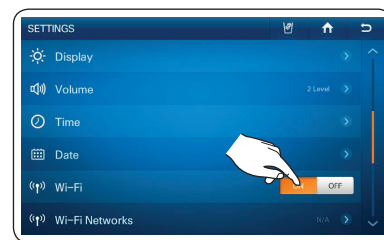
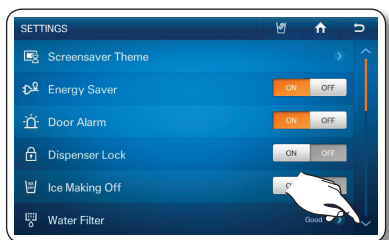

REDES WI-FI

Al establecer WI-FI Encendido, (ver más adelante) la función de la red inalámbrica del refrigerador busca un punto de acceso inalámbrico al cual conectarse.



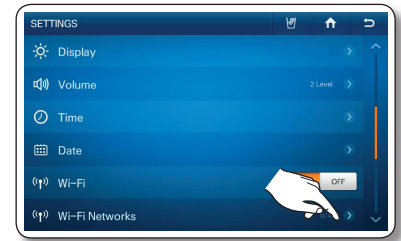
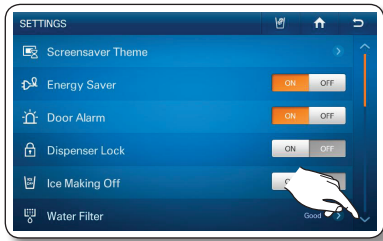

- Además del enrutador instalado en su casa, su refrigerador puede detectar otros enrutadores inalámbricos en casas u oficinas cercanas mientras se conecta a su red inalámbrica. El uso de un enrutador ajeno sin permiso es considerado ilegal y estará sujeto a sanciones severas. Por consiguiente, deberá conectar el refrigerador solo a su propio enrutador inalámbrico o a enrutadores a los que tiene permiso.

1. Presione el botón  en el margen inferior derecho de la lista de ajustes.
2. Presione Wi-Fi Networks (Redes Wi-Fi) en la lista de ajustes.



3. Seleccione el punto de acceso inalámbrico al que desea conectarse.

- : Bloqueado mediante Código de seguridad
- : Intensidad de la señal
- Puede verificar la dirección MAC del refrigerador en la parte inferior de la pantalla.

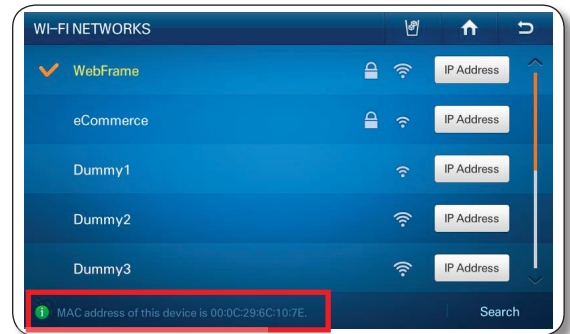

- Si no hubiera puntos de acceso inalámbricos en la pantalla, presione el botón Search (Buscar), y luego seleccione el menú de búsqueda en la parte inferior.
- Según el tipo de punto de acceso inalámbrico, es posible que no se logre la conexión. Recomendamos que utilice un punto de acceso inalámbrico que admita IEEE 802.11 b/g.
- Si no tiene un enrutador inalámbrico, comuníquese con su proveedor de internet o adquiéralo y realice la instalación usted mismo.
- Si no recuerda el nombre del sistema de red inalámbrica (SSID) o el código de seguridad, consulte el manual de usuario de su enrutador.
- Las señales de frecuencias de radio pueden interferir en el sistema de red inalámbrica y pueden afectar el funcionamiento de la red en su refrigerador.
- Los obstáculos tales como paredes de cemento y puertas metálicas e interferencias de radio y microondas emitidas por electrodomésticos tales como hornos microondas pueden afectar a su sistema de red inalámbrica.
- Según el tipo y la ubicación de su sistema de red inalámbrica y el entorno, podrán variar el alcance y la calidad de su red inalámbrica.

4. Si su red inalámbrica tiene un código de seguridad ingréselo y luego seleccione el botón OK (Aceptar).

En la mayoría de los casos, una vez se ha introducido el código de seguridad, el frigorífico adquiere las direcciones de red que necesita (dirección IP, máscara de subred, puerta de enlace y DNS) para conectarse a la red. Si no lo hace o si debe introducir estos valores manualmente, vaya al paso 6.

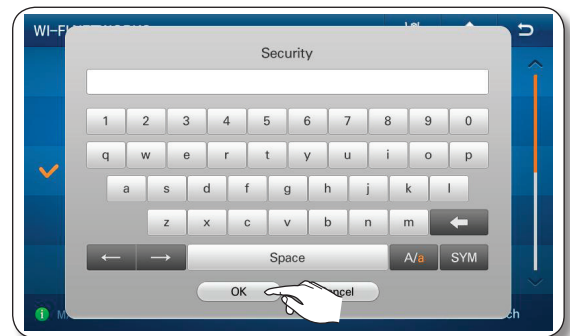

- Al presionar el botón IP Address (Dirección IP) luego de la conexión con el punto de acceso, se puede verificar la dirección IP y el gateway establecido.

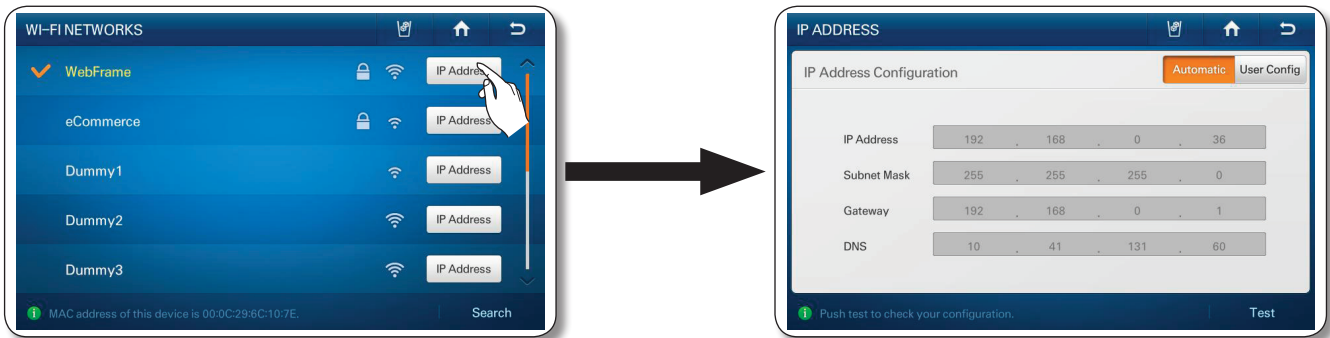

- Si debe introducir la dirección IP, la máscara de subred, la puerta de enlace y el DNS manualmente, pulse el botón User Config (Configuración del usuario) en la pantalla de la dirección IP. A continuación toque los botones IP Address (Dirección IP), Subnet Mask (Máscara subred), Gateway (Puerta de enlace) y DNS (DNS) en este orden e introduzca los valores adecuados con el teclado numérico. Una vez haya introducido cada valor, toque el botón OK (Aceptar) en el teclado.



- Tras introducir los valores de los cuatro parámetros, toque el botón Apply (Aplicar).

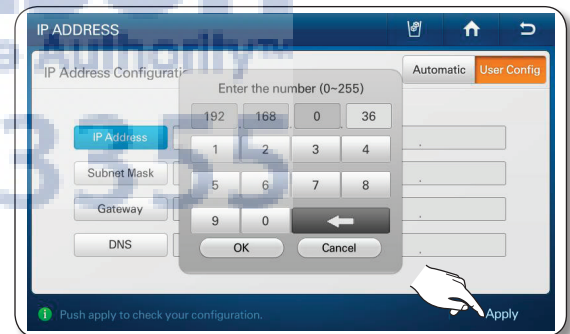

CONVERTIDOR DE LA UNIDAD DE TEMPERATURA

Le permite ajustar el visor de temperatura a Fahrenheit o Centígrados. La unidad seleccionada se aplica a la temperatura establecida en el Congelador/Refrigerador y a la temperatura que aparece en la función Weather (Clima).

- Presione el botón  dos veces en el margen inferior derecho de la lista de ajustes.
- Seleccione los botones SDgrC o SDgrF en el Temperature Unit Converter (Convertidor de temperaturas) en la lista de ajustes.

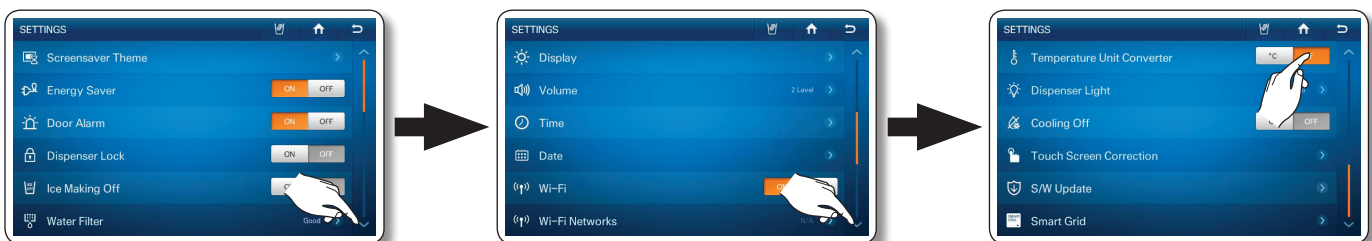

LUZ DEL DISPENSADOR

Se ajusta el funcionamiento de la luz del dispensador.

1. Presione el botón  dos veces en el margen inferior derecho de la lista de ajustes.
2. Presione Dispenser Light (Luz del dispensador) en la lista de ajustes.



3. Seleccione el estado de la luz del dispensador que desea: luego presione el botón Save (Guardar).
 - On (Encendido): La lámpara del dispensador siempre está encendida.
 - Auto (Auto): La lámpara del dispensador se enciende cuando se utiliza el dispensador. Cuando se libera la palanca del dispensador, la lámpara se apaga pasados 5 segundos.
 - Off (Apagado): La lámpara del dispensador no se enciende cuando se utiliza el dispensador.

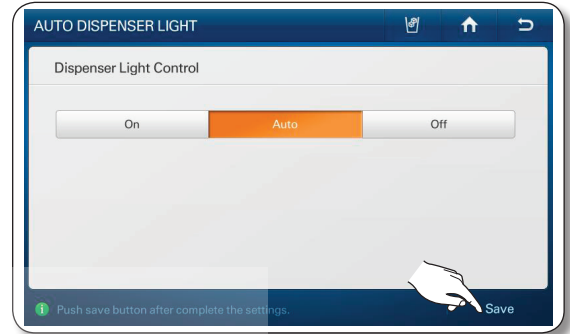

ENFRIAMIENTO DESACTIVADO

La función Cooling Off (Enfriamiento desactivado) impide el enfriamiento de los compartimentos del congelador y del refrigerador, pero no corta el suministro eléctrico al refrigerador. Esta función sólo se utiliza para hacer demostraciones de modelos de refrigerador en salones de exposición.

1. Presione el botón  dos veces en el margen inferior derecho de la lista de ajustes.

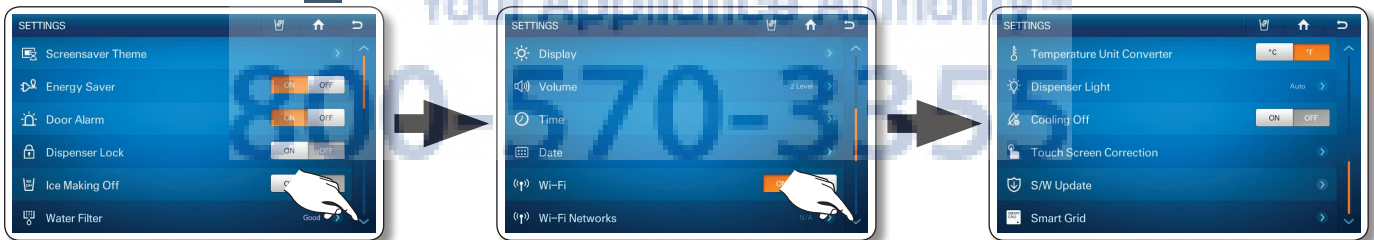

2. Seleccione los botones ON (Encendido) u OFF (Apagado) del Cooling Off (Enfriamiento desactivado) en la lista de ajustes.
 - Si selecciona ON (Encendido) de Cooling Off (Enfriamiento desactivado), la pantalla de inicio mostrará "OFF" en la temperatura del congelador/refrigerador y las funciones del compresor del refrigerador se desactivarán. (El refrigerador y el congelador no enfrían).
3. Si selecciona el botón ON (Encendido), aparecerá el siguiente mensaje para que confirme la acción.
4. Presione el botón Yes (Sí) durante más de 3 segundos.

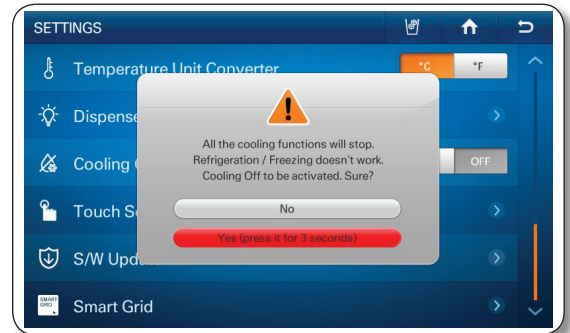

CORRECCIÓN DE LA PANTALLA TÁCTIL

Se puede calibrar el punto de contacto para satisfacer mejor las necesidades del usuario. Para ajustar el punto de contacto en la pantalla táctil:

1. Presione el botón  dos veces en el margen inferior derecho de la lista de ajustes.
2. Presione Touch Screen Correction (Corrección de la pantalla táctil) en la lista de ajustes.

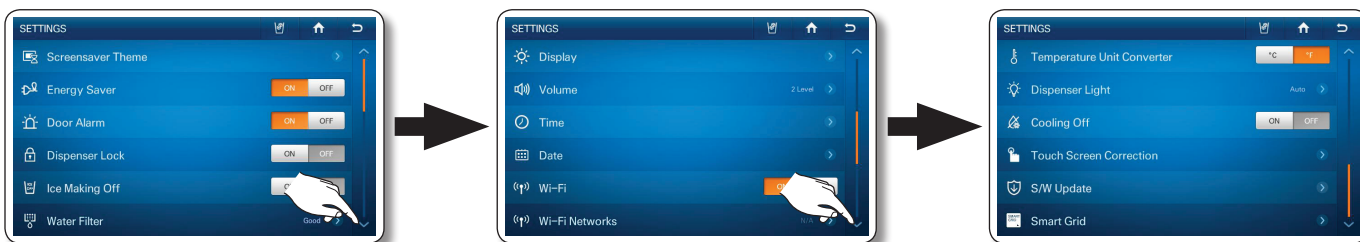

3. Presione el botón Yes (Sí) y aparecerá una pantalla con instrucciones acerca del puntero en la parte superior.
4. Presione ligeramente el centro del signo "+". Repita este movimiento a medida que el signo "+" se desplaza por la pantalla.



- Si no se señala el centro correctamente, la cruz aparece varias veces.

ACTUALIZACIÓN DE SOFTWARE

Este es el menú donde puede consultar la versión actual del software y actualizarlo si hay una nueva.

1. Presione el botón  dos veces en el margen inferior derecho de la lista de ajustes.
2. Presione S/W Update (Actualización de software) en la lista de ajustes.

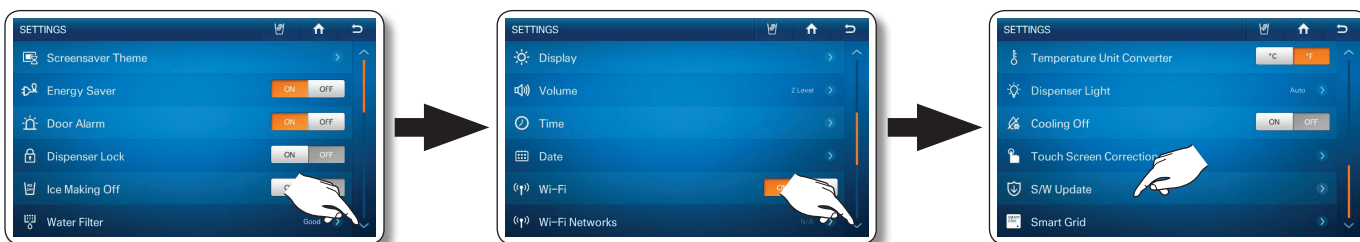

- La actualización del software se proporciona a través de la red inalámbrica. Cuando hay software disponible, el botón Upgrade (Actualizar) de la esquina inferior derecha de la pantalla se activa. Cuando se selecciona el botón Upgrade (Actualizar), la actualización se inicia automáticamente (después de unos 10 segundos). Una vez completada la actualización, en la pantalla se muestra el mensaje "Upgrade completed. (Actualización finalizada.)". Toque a continuación el botón Reboot (Reiniciar) en la ventana del mensaje "Upgrade completed. (Actualización finalizada.)".
- Aviso de licencia de código abierto - Este producto utiliza software de código abierto. En caso de utilizar software de código abierto, las Licencias de código abierto están disponibles en el menú del producto. Presione el botón [Legal Information] (Información legal) para ver la información detallada.

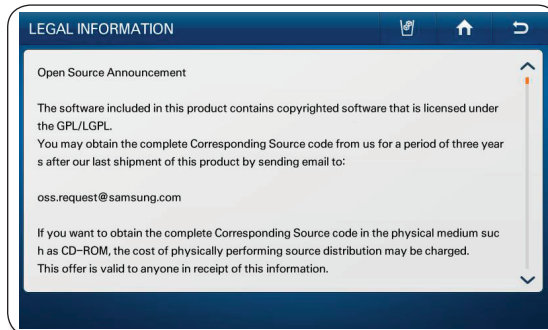
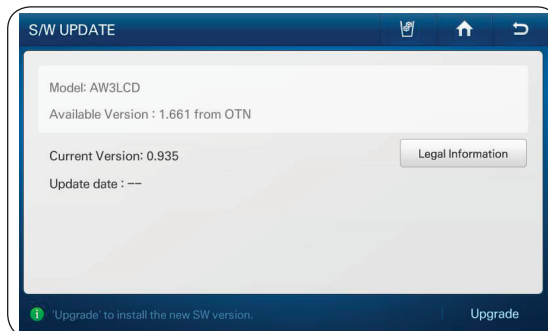

SMART GRID

Proporciona acceso a la configuración de Smart Grid (Parrilla inteligente) e información sobre las funciones de ésta. Si desea utilizar "Smart Grid feature", necesita un módem Smart Grid.

Cómo ver el nivel Smart Grid

1. Presione el botón  dos veces en el margen inferior derecho de la lista de ajustes.
2. Seleccione Smart Grid en la lista de ajustes.

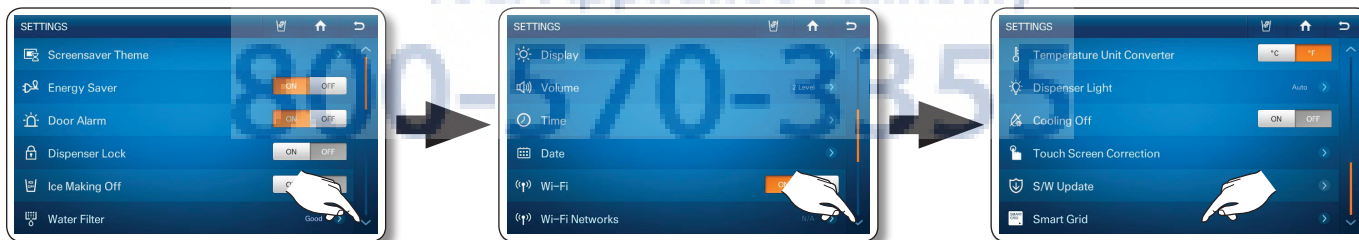

3. Cuando el módem está conectado, puede verificar el nivel-DR recibido de la compañía de servicio eléctrico. El nivel-DR (Demanda-respuesta) se refiere al nivel para administrar el consumo eléctrico de los clientes.

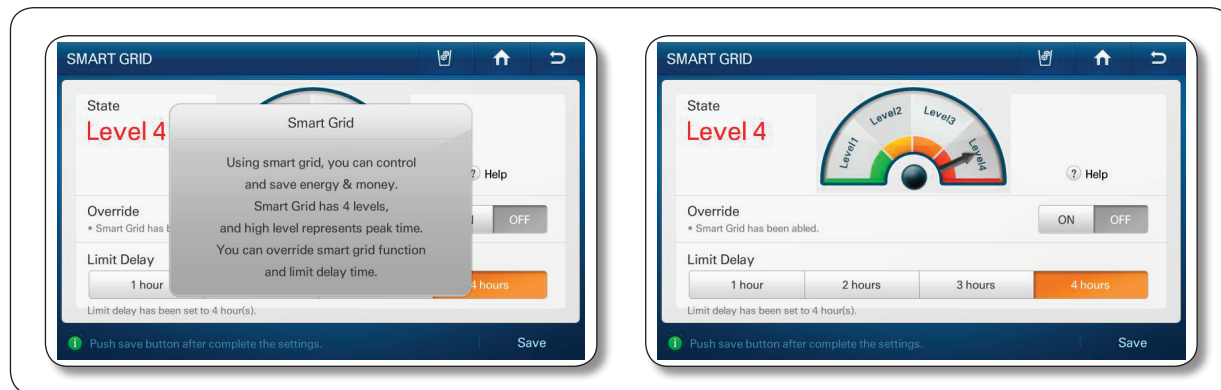

- Si presiona el botón de ayuda o el texto de cada nivel, puede ver información sobre la función Smart Grid. El nivel superior se refiere al tiempo máximo superior al de los niveles inferiores.

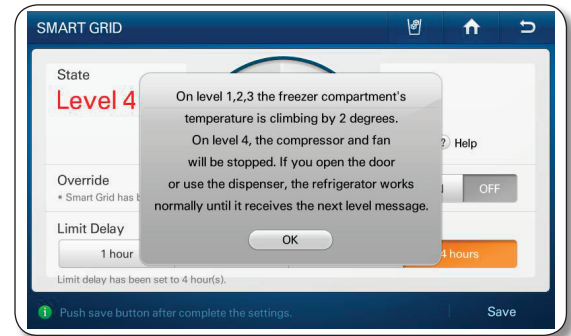

- Si el módem no está conectado, aparece el siguiente mensaje

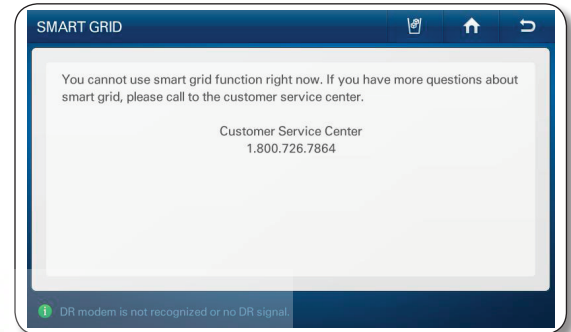
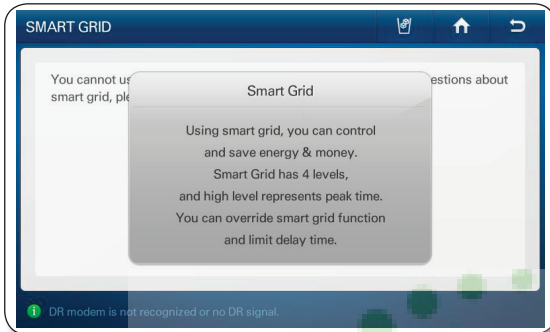

Cómo anular el control Smart Grid

- Presione el botón  dos veces en el margen inferior derecho de la lista de ajustes.
- Seleccione Smart Grid en la lista de ajustes.



- Si desea que los electrodomésticos funcionen de acuerdo con el nivel-DR (o Smart Grid), presione el botón "Off" (Apagado) de Override (Anular). Si desea que los electrodomésticos funcionen independientemente del nivel-DR (o Smart Grid), presione el botón "On" (Encendido) de Override (Anular).

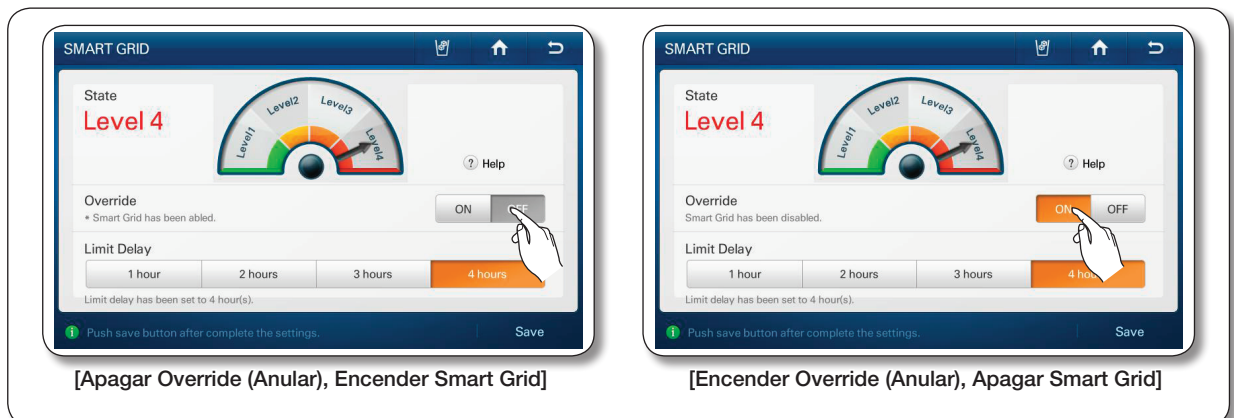

- Puede establecer el tiempo de Override (Anular) desde 1 hora hasta 24 horas. Una vez establecido el tiempo, la función Override (Anular) se apaga y se inicia el control de Smart Grid. Si se selecciona "Permanently (Definitivamente)", la función Override (Anular) funciona continuamente hasta que ésta se desactiva manualmente o en el tiempo establecido.

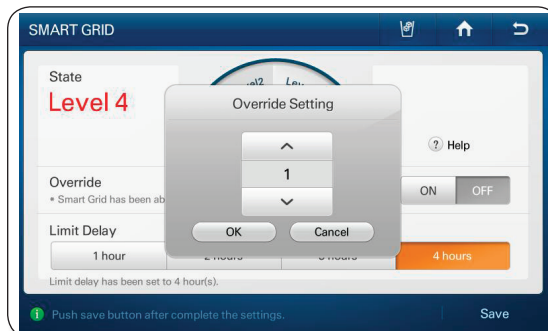

- Seleccione el botón Save (Guardar).



- Si "Permanently" (Definitivamente) no se desactiva, la función "Override" (Anular) operará constantemente.
- Si cree que la temperatura del refrigerador subió, es necesario utilizar la función "Override" (Anular).
- Si cree que no hay suficiente hielo, es necesario utilizar la función "Override" (Anular).

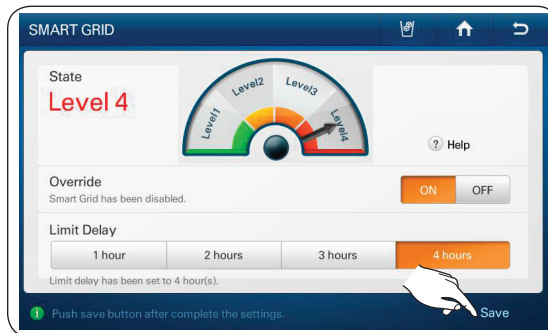

Cómo seleccionar el tiempo de demora límite en Smart Grid

- Presione el botón  dos veces en el margen inferior derecho de la lista de ajustes.
- Seleccione Smart Grid en la lista de ajustes.



- Seleccione el tiempo de demora límite entre 1 hora y 4 horas. "Limit Delay Time" ("Tiempo de demora límite") se refiere al tiempo durante el cual opera el control Smart Grid.

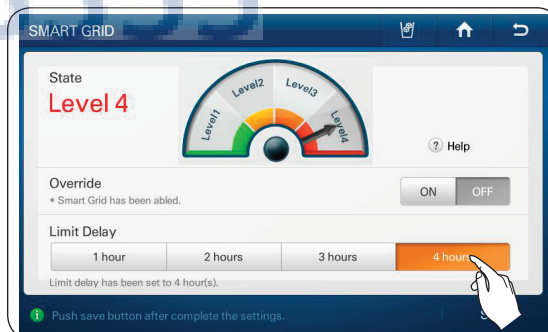

- Seleccione el botón Save (Guardar).



- Si no selecciona la opción "Limit Delay Time" (Tiempo de demora límite), funcionará la opción de 4 horas por defecto.

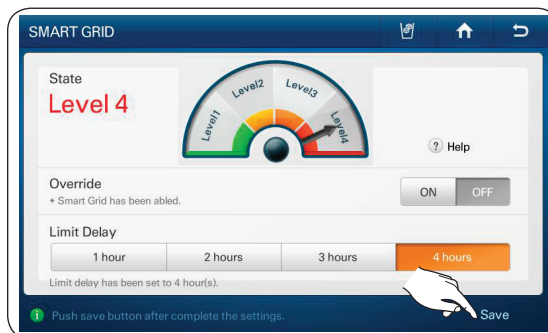

CÓMO UTILIZAR EL DISPENSADOR

Presione sobre el estado del dispensador en la pantalla de inicio para seleccionar el tipo de dispensador que desea. Coloque el vaso debajo del dispensador de hielo y empuje con suavidad contra la palanca del dispensador. Asegúrese de que el vaso esté alineado con el dispensador para impedir que se caiga el hielo. Cuando selecciona el modo de hielo Cubed (En cubos) después de utilizar el modo de hielo Crushed (Triturado), puede producirse una pequeña cantidad de hielo triturado residual.



PRECAUCIÓN Espere 2 segundos antes de retirar el vaso del dispensador para evitar derrames.

Si se abre la puerta del refrigerador, el dispensador no funciona.

- No jale de la palanca. Se podría dañar o romper el resorte de la palanca.
- Para limpiar el cajón/cubeta de hielo, utilice un detergente suave, enjuague y seque bien. No utilice limpiadores ni solventes abrasivos.
- Si no llegara a salir el hielo, extraiga la cubeta y presione el botón Test (Probar) ubicado a la derecha de la fábrica de hielo.
- No presione el botón Test (Probar) continuamente cuando la charola está llena de hielo o agua. El agua se puede desbordar o el hielo puede atascar la cubeta.
- Cuando presione el botón Test (Probar), escuchará el repique del refrigerador (talán, talán). Cuando escuche el sonido, suelte el botón Test (Probar).
- Se escuchará automáticamente un sonido que indica que la máquina de hielo está funcionando correctamente.

PRECAUCIÓN En caso de corte de energía, los cubos de hielo pueden derretirse y luego congelarse cuando vuelve la energía, provocando que el dispensador deje de funcionar.

Para impedir que esto suceda, después de un corte

de energía, extraiga la cubeta de hielo, elimine el hielo y el agua residual.

PRECAUCIÓN Después de haber eliminado el hielo de la cubeta, deberá presionar la palanca del dispensador una vez con la función de hielo CUBED (EN CUBOS) o CRUSHED (TRITURADO) encendida.



La fábrica de hielo producirá nuevo hielo más rápido cuando vuelva a colocar la cubeta en el refrigerador.

ADVERTENCIA No coloque los dedos, las manos ni cualquier otro objeto inapropiado en el recipiente o en la cubeta de la fábrica de hielo.

- Es posible que provoque lesiones personales o daños materiales.
- Utilice solamente la fábrica de hielo del refrigerador.
- Sólo una persona adecuadamente calificada deberá instalar/conectar el suministro de agua al refrigerador y solo deberá ser conectado al suministro de agua potable.
- A fin de que la fábrica de hielo funcione correctamente, se necesita una presión de agua de 20~125 psi.



PRECAUCIÓN

- Si viaja por vacaciones o negocios y no utilizará los dispensadores de agua o hielo, cierre la válvula de agua.

- Si no lo hace, pueden producirse fugas.
- Cuando no utiliza la fábrica de hielo por un tiempo o si abre la puerta del congelador con frecuencia, el hielo puede pegarse. Si esto ocurre, vacíe la cubeta de hielo o rompa el hielo con un utensilio de cocina de madera. No utilice elementos filosos como cuchillos o tenedores.
- Cuando se retira la cubeta, puede haber todavía hielo residual que se producirá en la fabrica de hielo.

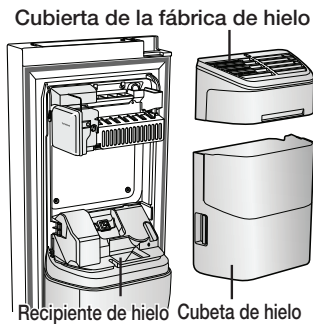

PRECAUCIÓN

- Si no llegara a salir el hielo, extraiga la cubierta de la fábrica de hielo y presione el botón Test (Probar) ubicado en la fábrica de hielo.

- No presione el botón Test (Probar) continuamente cuando la charola está llena de hielo o agua como se muestra en la ilustración que aparece a continuación. El agua se puede desbordar o el hielo puede atascarse.

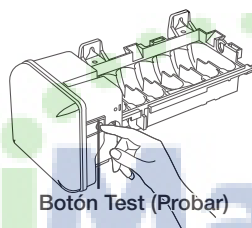

LIMPIEZA DEL REFRIGERADOR



ADVERTENCIA

No utilice benceno, solvente o Clorox™ para limpiarlo.

Pueden dañar la superficie del refrigerador y provocar un incendio.



PRECAUCIÓN

No pulverice el refrigerador con agua mientras está enchufado, ya que puede provocar una descarga eléctrica. No limpie el refrigerador con benceno, solvente o detergente para automóviles ya que puede provocar un incendio.

REMOCIÓN DE LOS ACCESORIOS DEL CONGELADOR/REFRIGERADOR

Limpiar y reorganizar el interior del congelador es sencillo.

1. Estantes (Congelador/Refrigerador)

Hale del estante hacia afuera hasta donde llegue. Luego levántelo y retírelo.

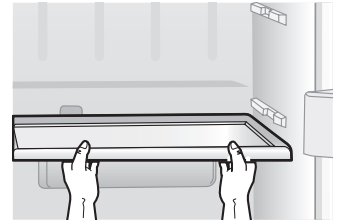

2. COMPARTIMENTO DE PUERTA

Retire el compartimiento de la puerta sosteniéndolo con ambas manos y levántelo con suavidad.

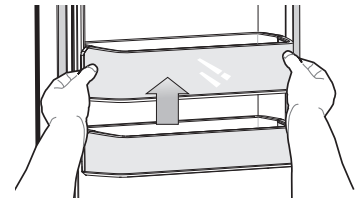

3. CAJÓN

Retire el cajón halándolo hacia afuera y levantándolo ligeramente.

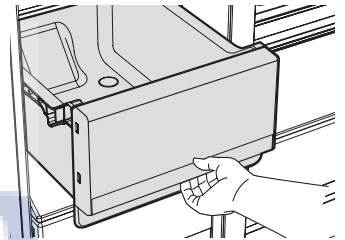

4. Cubierta del cajón

Hale de la cubierta hacia afuera hasta donde llegue.

Luego levántela y retírela.

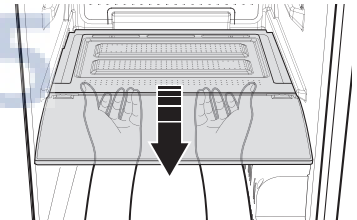



5. Cubeta de hielo (Congelador)

Retire la cubeta de la fábrica de hielo levantándola y halando de ella lentamente.

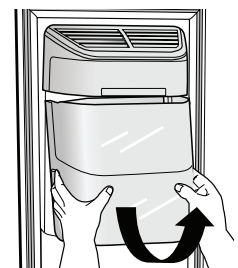
- Sostenga la manija como se muestra en la figura.
- Levante la parte inferior ligeramente.
- Retire lentamente la cubeta de hielo



-  No aplique demasiada fuerza al retirar la cubierta del cajón.
De lo contrario, la cubierta puede romperse y provocar lesiones.
-  Antes de retirar cualquier accesorio, asegúrese de que no haya comida cerca.
Cuando sea posible, retire la comida al mismo tiempo para reducir el riesgo de accidentes.

CAMBIO DE LAS LÁMPARAS INTERIORES

-  **PRECAUCIÓN** No desarme ni reemplace la luz tipo LED.
Para cambiar la luz tipo LED, comuníquese con el Centro de Servicio de Samsung.

CAMBIO DEL FILTRO DE AGUA

-  **ADVERTENCIA** Para reducir el riesgo de daños ocasionados por agua, **NO** use marcas genéricas de filtros de agua en su refrigerador SAMSUNG. **SÓLO USE FILTROS DE AGUA MARCA SAMSUNG.**

SAMSUNG no será legalmente responsable por cualquier daño incluso, pero no limitado a, daños causados por pérdidas de agua por el uso de un filtro de agua genérico.

Los Refrigeradores SAMSUNG están diseñados para funcionar **SOLO CON** Filtros de agua **SAMSUNG**.

La luz del "Indicador del filtro" le indica el momento en que hay que cambiar el cartucho del filtro de agua. Para darle tiempo de preparación hasta que consiga un nuevo filtro, la luz roja se enciende justo antes de que la capacidad del filtro actual se acabe. Cambiar el filtro a tiempo le provee agua más fresca y limpia de su refrigerador.

1. Gire el filtro de agua 90° en el sentido contrario de las agujas del reloj.

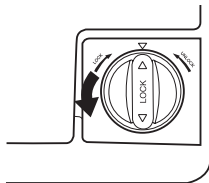

2. Extraiga el filtro de agua del alojamiento del filtro.

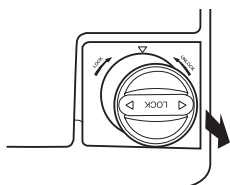

3. Inserte un nuevo filtro de agua.

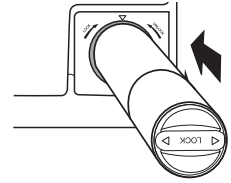

4. Gire el nuevo filtro de agua 90° en el sentido de las agujas del reloj.

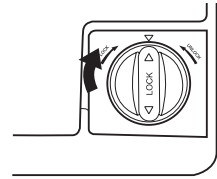

5. Una vez reemplazado, presione y mantenga presionado "Reset the water filter" ("Restablecer el filtro de agua") simultáneamente durante 3 segundos o más en el centro de la pantalla. (Consulte la página 57)

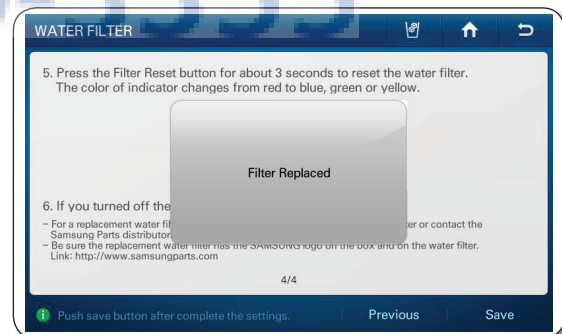
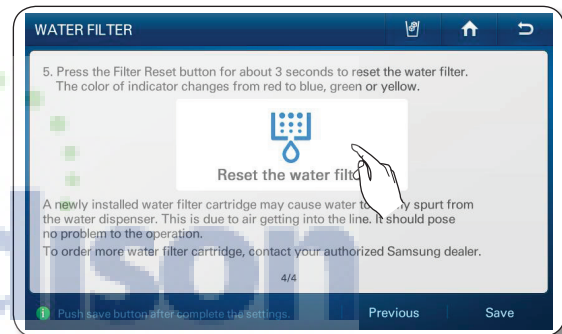

-  Un cartucho del filtro de agua recién instalado puede causar que el agua brote del dispensador de agua. Esto se debe al aire que entra en la tubería. No debería presentar ningún problema al funcionamiento.

Remoción de los materiales residuales que se encuentran dentro de la tubería de suministro de agua después de instalar un filtro nuevo

1. Pulse el botón Water (Agua) y empuje la palanca del dispensador con una taza o un vaso.
2. Haga correr 1 galón de agua a través del filtro, una taza o un vaso cada vez. (El agua debe correr unos 6 minutos.) Este procedimiento limpiará el sistema de suministro de agua y eliminará el aire de las tuberías.
 - Es posible que se necesite realizar una limpieza adicional en algunos hogares.
3. Abra la puerta del refrigerador y asegúrese de que no haya filtraciones de agua provenientes del filtro de agua.

Suministro de agua por ósmosis inversa

IMPORTANTE: La presión del suministro de agua que sale del sistema por ósmosis inversa que va a la válvula de entrada de agua del refrigerador necesita estar entre 35 y 120 psi (241 y 827 kPa).

Si se conecta un sistema de filtración de agua por ósmosis inversa al suministro de agua fría, la presión de agua al sistema de ósmosis inversa debe tener un mínimo de 40 a 60 psi (276 a 414 kPa).

Si la presión de agua al sistema de ósmosis inversa es inferior a 40 hasta 60 psi (276 a 414 kPa):

- Verifique si el filtro de sedimentos en el sistema de ósmosis inversa está bloqueado. Reemplácelo si es necesario.
- Llene nuevamente el tanque de almacenamiento del sistema de ósmosis inversa luego de mucho uso.
- Si su refrigerador cuenta con un filtro de agua, es posible que la presión de agua disminuya aún más al usarlo con el sistema de ósmosis inversa. Saque el filtro de agua

Si tiene dudas sobre la presión del agua, llame a un plomero calificado autorizado.

Solicitud de filtros de repuesto

Para solicitar más cartuchos del filtro de agua, comuníquese con su distribuidor Samsung autorizado.

solución de problemas

PROBLEMA	SOLUCIÓN
El refrigerador no funciona para nada o no enfría lo suficiente.	<ul style="list-style-type: none"> • Verifique que el enchufe esté correctamente conectado. • ¿El control de temperatura en el panel del visor está ajustado a la temperatura correcta? Intente ajustarlo a una temperatura inferior. • ¿El refrigerador está ubicado directamente al sol o demasiado cerca de una fuente de calor? • ¿La parte posterior del refrigerador está demasiado cerca de la pared y por lo tanto no permite la circulación del aire?
La comida en el congelador está congelada.	<ul style="list-style-type: none"> • ¿El control de temperatura en el panel del visor está ajustado a la temperatura correcta? Intente ajustarlo a una temperatura más alta. • ¿La temperatura de la habitación es muy baja? • ¿Colocó comida con elevado contenido de agua en la parte más fría del refrigerador?
Escucha ruidos o sonidos fuera de lo normal.	<ul style="list-style-type: none"> • Verifique que el refrigerador esté nivelado y estable. • ¿La parte posterior del refrigerador está demasiado cerca de la pared y por lo tanto no permite la circulación del aire? • ¿Cayó algo detrás o debajo del refrigerador? • Se oye un "tic" proveniente del interior del refrigerador. Es normal y ocurre porque varios accesorios se contraen o expanden según la temperatura del interior del refrigerador.
Las esquinas frontales del refrigerador están calientes y se está generando condensación.	<ul style="list-style-type: none"> • Es normal que se genere algo de calor ya que los anticondensadores están instalados en las esquinas frontales del refrigerador para impedir la condensación. • ¿Está la puerta del refrigerador entreabierta? Puede producirse condensación cuando deja la puerta abierta por mucho tiempo.
El hielo no sale.	<ul style="list-style-type: none"> • ¿Esperó 12 horas luego de haber instalado la tubería de suministro de agua antes de hacer hielo? • ¿Está conectado el suministro de agua y abierta la válvula de cierre? • ¿Detuvo manualmente la función para hacer hielo? Asegúrese de que Ice Type (Tipo de hielo) está ajustado en Cubed (En cubos) o Crushed (Triturado). • ¿Hay hielo bloqueado dentro de la cubeta de la fábrica de hielo? • ¿Está demasiado alta la temperatura del congelador? Baje la temperatura del congelador.
Puede que se generen burbujas de agua dentro del refrigerador.	<ul style="list-style-type: none"> • Esto es normal. Las burbujas pertenecen al líquido refrigerante que circula a través del refrigerador.
Hay mal olor en el refrigerador.	<ul style="list-style-type: none"> • ¿Se ha descompuesto algún alimento? • Asegúrese de que los alimentos con olor fuerte (como por ejemplo el pescado) estén envueltos herméticamente. • Limpie el refrigerador periódicamente y deseche los alimentos descompuestos o que considera que pueden descomponerse.
Se forma escarcha en las paredes del congelador.	<ul style="list-style-type: none"> • ¿Está bloqueada la ventilación de aire? Quite cualquier obstrucción de modo que el aire pueda circular libremente • Deje espacio suficiente entre los alimentos guardados para la correcta circulación del aire. • ¿La puerta del congelador está correctamente cerrada?
El dispensador de agua no funciona.	<ul style="list-style-type: none"> • ¿Está conectado el suministro de agua y abierta la válvula de cierre? • ¿Está la tubería de suministro de agua aplastada o enroscada? Asegúrese de que la tubería esté libre y sin obstrucciones. • ¿Está congelado el tanque de agua porque la temperatura del refrigerador está demasiado baja? Seleccione una temperatura más alta en el panel principal del visor.

PROBLEMA	SOLUCIÓN
El visor no funciona.	<ul style="list-style-type: none"> • Presione el botón Reset (Restablecer) durante un segundo para restablecer la memoria. De esta manera, la información del usuario no se deberá configurar nuevamente.
No se ven las fotografías cuando la tarjeta de memoria está conectada.	<ul style="list-style-type: none"> • Si no aparecen los mensajes "A SD/MMC card is connected" (Una tarjeta SD/MMC está conectada), verifique que el tipo de memoria sea SD/SDHC/MMC/HS MMC. • Verifique que haya fotografías o imágenes almacenadas en la tarjeta de memoria. • Verifique que el formato de las imágenes en la tarjeta de memoria sea JPEG (JPG).
La pantalla LCD se apaga con frecuencia.	<ul style="list-style-type: none"> • Se trata de una función para ahorrar energía y es completamente normal. • Puede establecer el tiempo de ejecución del protector de pantalla en Settings (Ajustes), Display (Visor), Screensaver Running Time (Tiempo de ejecución del protector de pantalla).
Las imágenes quedan retenidas o queda una línea del borde en la pantalla.	<ul style="list-style-type: none"> • Las imágenes fijas en la pantalla pueden dañar el LCD de forma permanente. Por lo tanto, cuando seleccione un protector de pantalla, elija tantos temas como sea posible. <p>NOTA: La garantía de fábrica no cubrirá los defectos ocasionados de esta manera.</p>
El punto de entrada de la pantalla táctil no es correcto.	<ul style="list-style-type: none"> • Ejecute la función Touch Screen Calibration (Calibración de la pantalla táctil) en Settings (Ajustes).
No se detecta ningún punto de acceso inalámbrico.	<ul style="list-style-type: none"> • Verifique el encendido del punto de acceso inalámbrico. • Verifique que el punto de acceso inalámbrico admita IEEE 802.11 b/g. • Si el punto de acceso inalámbrico está ubicado lejos del refrigerador, acérquelo y verifique entonces su detección. • Apague y encienda nuevamente el punto de acceso inalámbrico y el refrigerador.
Imposible conectarse con el punto de acceso inalámbrico.	<ul style="list-style-type: none"> • Verifique que el punto de acceso inalámbrico admita IEEE 802.11 b/g. • Verifique el estado de la conexión a Internet del punto de acceso inalámbrico. • Verifique si su plan de precios de Internet actual cubre la conexión a redes inalámbricas, y si es así, verifique cuántas conexiones permite. • Cuando el dispositivo se procesa con el registro y la certificación de la dirección MAC con el nuevo proveedor de Internet, no se puede conectar a la red inalámbrica. En este caso, comuníquese con su proveedor de Internet y solicite ayuda para la conexión de la red inalámbrica con un dispositivo (refrigerador) distinto del dispositivo que cuenta con la certificación anterior. (Puede encontrar la dirección MAC del refrigerador en la parte inferior de la pantalla que muestra el punto de acceso inalámbrico después de seleccionar Settings (Ajustes), Wi-Fi Networks (Redes Wi-Fi)). • Apague y encienda nuevamente el punto de acceso inalámbrico y el refrigerador.
No recuerdo la contraseña para la conexión con el punto de acceso inalámbrico.	<ul style="list-style-type: none"> • Consulte el manual del punto de acceso inalámbrico y vuelva a configurar la contraseña.
Las funciones que utilizan la red inalámbrica (Wi-Fi) no funcionan.	<ul style="list-style-type: none"> • Las funciones que utilizan la red inalámbrica (Wi-Fi), tales como Epicurious, Calendar, WeatherBug, AP News, Pandora y Twitter, sólo pueden usarse con los electrodomésticos que utilizan la red inalámbrica (Wi-Fi). • Si hay otros dispositivos conectados a la red inalámbrica, verifique el estado de la conexión del dispositivo. • Dado que el servicio se basa en los datos provistos por el proveedor de información a través de Internet, las actualizaciones de la información pueden retrasarse o cortarse según el estado de la conexión a Internet. • Apague y encienda nuevamente el punto de acceso inalámbrico y el refrigerador.
Imposible conectarse a los dispositivos externos detectados.	<ul style="list-style-type: none"> • Cuando la red del dispositivo externo que se detecta se cierra anormalmente (por ejemplo, por un corte del suministro eléctrico, por encontrarse fuera del alcance de la red, etc), la información de la red permanecerá en la lista de redes junto a las especificaciones del DLNA. No obstante, la conexión no estará disponible. • Seleccione la función de Photos (Fotografías), All Share (Compartir todo), y busque los dispositivos nuevamente.

GARANTÍA DEL REFRIGERADOR SAMSUNG

GARANTÍA LIMITADA PARA EL COMPRADOR ORIGINAL

Este producto de marca Samsung, suministrado y distribuido por Samsung Electronics America, Inc. (Samsung) y entregado nuevo, en su caja de fábrica al comprador original, está garantizado por Samsung ante defectos de fabricación relacionados con los materiales y la mano de obra durante un período de garantía limitado a:

Un (1) año para las piezas y la mano de obra del refrigerador

Cinco (5) años para las piezas y la mano de obra exclusivamente del sistema hermético de refrigeración*

(*Compresor, evaporador, condensador, deshumidificador, tuberías de conexión)

Esta garantía limitada entra en vigencia en la fecha original de compra y sólo es válida para productos adquiridos y utilizados en los Estados Unidos. Para recibir el servicio técnico bajo garantía, el comprador debe comunicarse con Samsung para determinar la naturaleza del problema y proceder a repararlo. El servicio de garantía sólo puede realizarse a través de un Centro de Servicio autorizado Samsung. Debe presentarse la factura original de venta bajo solicitud de Samsung o del Centro de Servicio autorizado Samsung como prueba de compra.

Samsung reparará o reemplazará cualquier pieza considerada defectuosa, a nuestra entera discreción y sin cargo, según lo estipulado en este documento, por piezas nuevas o reparadas durante el período de garantía limitada especificado anteriormente. Todas las piezas y productos reemplazados son de propiedad de Samsung y deben devolverse a Samsung. Las piezas y los productos de repuesto quedarán bajo el período restante de garantía original, o noventa (90) días, el que sea más extenso.

La prestación de servicios en el hogar se realizará durante el período de garantía de la mano de obra, sujeto a disponibilidad dentro de los Estados Unidos. La prestación de servicios en el hogar no está disponible en todas las zonas. Para recibir la prestación de servicio en el hogar, el producto debe estar despejado y ser accesible al nivel del piso para el personal de servicio técnico. Si durante la prestación de servicios en el hogar, no pudiera llevarse a cabo la reparación, podría ser necesario realizar el traslado, reparación y posterior devolución del producto. Si la prestación de servicios en el hogar no está disponible, Samsung podría escoger, a nuestra entera discreción, proporcionar transporte a nuestra elección hasta y desde el Centro de Servicio autorizado Samsung. De lo contrario, el transporte hasta y desde el Centro de Servicio autorizado Samsung estará a cargo del comprador.

Esta garantía limitada cubre defectos de fabricación en materiales y mano de obra bajo condiciones de uso normal, no comercial, del producto y no se aplicará en los siguientes casos, incluidos, aunque no limitados a: daños ocasionados durante el transporte; entrega e instalación; aplicaciones y usos para los que el producto no fue diseñado; producto o números de serie alterados; daños externos o del acabado exterior; accidentes, mal uso, negligencia, incendio, agua, rayos u otros fenómenos naturales; uso de productos, equipamiento, sistemas, servicios públicos, servicios generales, piezas, suministros, accesorios, aplicaciones, instalaciones, reparaciones, tuberías externas y fugas, cableado externo, disyuntores, fusibles o conectores no suministrados ni autorizados por Samsung o que dañen este producto u ocasionen problemas de servicio; voltaje incorrecto, fluctuaciones y sobrevoltaje del suministro eléctrico; adaptaciones y fallas por parte del cliente en el cumplimiento de las instrucciones de funcionamiento, limpieza, mantenimiento y cuidado del medio ambiente que se incluyen y establecen en el manual de instrucciones; pérdida de alimentos por descomposición; consumibles incluyendo filtros y focos de iluminación.

NO EXISTEN OTRAS GARANTÍAS EXPLÍCITAS APARTE DE LAS MENCIONADAS Y DESCRITAS ANTERIORMENTE, ASÍ COMO TAMPOCO EXISTEN OTRAS GARANTÍAS EXPLÍCITAS O IMPLÍCITAS, INCLUYENDO SIN LIMITACIÓN A TODAS LAS GARANTÍAS IMPLÍCITAS DE COMERCIABILIDAD O IDONEIDAD PARA UN FIN CONCRETO Y QUE SEAN PERTINENTES TRAS LOS PERÍODOS DE GARANTÍA EXPLÍCITA INDICADOS CON ANTERIORIDAD, Y NINGUNA GARANTÍA EXPLÍCITA U OFRECIDA POR PERSONAS, FIRMAS O EMPRESAS EN RELACIÓN A ESTE PRODUCTO SERÁN LEGALMENTE VINCULANTES PARA SAMSUNG. SAMSUNG NO SERÁ LEGALMENTE RESPONSABLE DE LA PÉRDIDA DE INGRESOS O BENEFICIOS, LA FALTA DE AHORROS U OTROS BENEFICIOS, O DE NINGÚN OTRO DAÑO RESULTANTE ESPECIAL, ACCIDENTAL O INDIRECTO OCASIONADO POR EL USO, ABUSO O INCAPACIDAD DE USO DE ESTE PRODUCTO, INDEPENDIEMENTE DE LA TEORÍA LEGAL SOBRE LA QUE SE BASE EL RECLAMO, INCLUSO SI SAMSUNG HA SIDO ADVERTIDO DE LA POSIBILIDAD DE TALES DAÑOS. ASIMISMO, CUALQUIER TIPO DE INDEMNIZACIÓN EXIGIDA A SAMSUNG NO SUPERARÁ EL PRECIO DE COMPRA DEL PRODUCTO VENDIDO POR SAMSUNG Y QUE HAYA OCASIONADO EL SUPUESTO DAÑO. SIN LIMITAR LO INDICADO ANTERIORMENTE, EL COMPRADOR ASUME TODO EL RIESGO Y RESPONSABILIDAD DE CUALQUIER PÉRDIDA, DAÑO O LESIÓN AL SÍ MISMO O A SU PROPIEDAD, ASÍ COMO A TERCEROS Y A SU PROPIEDAD, OCASIONADOS POR EL USO, ABUSO O INCAPACIDAD DE USO DE ESTE PRODUCTO VENDIDO POR SAMSUNG QUE NO HAYAN SIDO CAUSADOS DIRECTAMENTE POR NEGLIGENCIA DE SAMSUNG. ESTA GARANTÍA LIMITADA NO SERÁ VÁLIDA PARA PERSONAS AJENAS AL COMPRADOR ORIGINAL DE ESTE PRODUCTO, ADEMÁS ES INTRANSFERIBLE Y CONSTITUYE SU RECURSO EXCLUSIVO.

Ciertos estados no permiten limitaciones en cuanto a la vigencia de una garantía implícita o la exclusión o limitación de daños accidentales o indirectos, de tal forma que las limitaciones o excepciones mencionadas tal vez no se apliquen a usted en particular. Esta garantía le otorga derechos legales específicos, e incluso puede otorgarle otros derechos que varían de un estado a otro.

Para obtener el servicio de garantía, pónganse en contacto con Samsung en el:

CENTRO DE ASISTENCIA AL CLIENTE DE SAMSUNG

Samsung Electronics America, Inc. 85 Challenger Road Ridgefield Park, NJ 07660

1-800-SAMSUNG (1-800-726-7864) y www.samsung.com



QUESTIONS OR COMMENTS?

COUNTRY	CALL	OR VISIT US ONLINE AT	WRITE
U.S	800-SAMSUNG (800-726-7864)	www.samsung.com	Samsung Electronics America, Inc. 85 Challenger Road Ridgefield Park, NJ 07660
CANADA	800-SAMSUNG (800-726-7864)	www.samsung.com/ca	Samsung Electronics Canada Inc. Customer Service, 55 Standish Court Mississauga, Ontario L5R 4B2 Canada

 Como esfuerzo por ayudar al medio ambiente, este manual de usuario fue impreso en papel reciclado.

Code No. DA68-02500B REV(0.2)