



<b>DE</b> Fußbad Gebrauchsanweisung .....	<b>IT</b> Pediluvio Istruzioni per l'uso .....
<b>EN</b> Footbath Instruction for Use.....	<b>TR</b> Ayak banyosu Kullanma Talimatı .....
<b>FR</b> Bain de pieds Mode d'emploi.....	<b>RU</b> Гидромассажная ванна для ног Инструкция по применению .....
<b>ES</b> Baño para pies Instrucciones para el uso .....	<b>PL</b> Aparat do hydromasażu stóp Instrukcja obsługi.....



**Lesen Sie diese Gebrauchsanweisung sorgfältig durch, bewahren Sie sie für den späteren Gebrauch auf, machen Sie sie anderen Benutzern zugänglich und beachten Sie die Hinweise.**

## **WARNUNG**

- Das Gerät ist nur für den Einsatz im häuslichen/privaten Umfeld bestimmt, nicht im gewerblichen Bereich.
- Dieses Gerät kann von Kindern ab 8 Jahren und darüber sowie von Personen mit verringerten physischen sensorischen oder mentalen Fähigkeiten oder Mangel an Erfahrung und Wissen benutzt werden, wenn sie beaufsichtigt oder bezüglich des sicheren Gebrauchs des Gerätes unterwiesen wurden und die daraus resultierenden Gefahren verstehen.
- Kinder dürfen nicht mit dem Gerät spielen.
- Reinigungs und Benutzer-Wartung dürfen nicht von Kindern ohne Beaufsichtigung durchgeführt werden.
- Wenn die Netzanschlussleitung dieses Geräts beschädigt wird, muss sie entsorgt werden. Ist sie nicht abnehmbar, muss das Gerät entsorgt werden.
- Falls Wasser aus dem Gerät austritt, sollte dieses nicht mehr weiter verwendet werden.
- Das Gerät hat eine heiße Oberfläche. Personen, die gegen Hitze unempfindlich sind, müssen beim Gebrauch des Gerätes vorsichtig sein.
- Sie dürfen das Gerät keinesfalls öffnen oder reparieren, da sonst eine einwandfreie Funktion nicht mehr gewährleistet ist. Bei Nichtbeachtung erlischt die Garantie.

### **Sehr geehrte Kundin, sehr geehrter Kunde,**

wir freuen uns, dass Sie sich für ein Produkt unseres Sortimentes entschieden haben. Unser Name steht für hochwertige und eingehend geprüfte Qualitätsprodukte aus den Bereichen Wärme, Gewicht, Blutdruck, Körpertemperatur, Puls, Sanfte Therapie, Massage und Luft.

Mit freundlicher Empfehlung  
Ihr Beurer-Team

### **Inhaltsverzeichnis**

1. Lieferumfang.....	3	7. Inbetriebnahme .....	6
2. Zeichenerklärung .....	3	8. Anwendung .....	6
3. Zum Kennenlernen .....	3	9. Reinigung und Pflege .....	7
4. Warn- und Sicherheitshinweise.....	4	10. Technische Angaben .....	8
5. Bestimmungsgemäßer Gebrauch.....	5	11. Entsorgung .....	8
6. Gerätebeschreibung .....	6	12. Garantie / Service .....	8

# 1. Lieferumfang









Überprüfen Sie das Gerät auf äußere Unversehrtheit der Verpackung und auf die Vollständigkeit des Inhalts. Vor dem Gebrauch ist sicherzustellen, dass das Gerät und Zubehör keine sichtbaren Schäden aufweisen und jegliches Verpackungsmaterial entfernt wird. Benutzen Sie es im Zweifelsfall nicht und wenden Sie sich an Ihren Händler oder an die angegebene Service-Adresse.

1 x Fußbad

1 x Diese Gebrauchsanweisung

# 2. Zeichenerklärung

Folgende Symbole werden in der Gebrauchsanweisung und auf dem Typenschild verwendet:

	<b>WARNUNG</b> Warnhinweis auf Verletzungsgefahren oder Gefahren für Ihre Gesundheit.
	<b>ACHTUNG</b> Sicherheitshinweis auf mögliche Schäden an Gerät/Zubehör.
	<b>Hinweis</b> Hinweis auf wichtige Informationen.
	Das Gerät ist doppelt schutzisoliert und entspricht also der Schutzklasse 2.
	Nur in geschlossenen Räumen verwenden.
 PAP	Verpackung umweltgerecht entsorgen
	Hersteller
	<b>CE-Kennzeichnung</b> Dieses Produkt erfüllt die Anforderungen der geltenden europäischen und nationalen Richtlinien.
	Die Produkte entsprechen nachweislich den Anforderungen der Technischen Regelwerke der EAWU.

# 3. Zum Kennenlernen

## Wohltuendes für Ihre Füße

Die Füße spielen in unserem Leben eine tragende Rolle – unser gesamtes Körpergewicht lastet auf ihnen. Deshalb wollen Ihre Füße gepflegt sein. Dazu haben Sie vielfältige Möglichkeiten:

- **Magnetfeldtherapie:** Seit langem sind die positiven Eigenschaften von Magnetfeldern auf den menschlichen Körper bekannt. Sie werden im Rahmen der Magnetfeldtherapie zur Steigerung der Energieversorgung der Zellen genutzt.
- **Kneippsche Fußbäder:** Kalt-warme Wechselbäder sind Grundlage der Gesundheitsphilosophie von Sebastian Kneipp.
- **Fußreflexzonenmassage:** Die Fußreflexzonenmassage ist eine sehr beliebte Massagetechnik, bei der durch die Behandlung der Füße der gesamte Körper beeinflusst werden soll.
- **Fußsprudelbad:** Eine einfache und beliebte Anwendung zur Pflege der Füße zuhause ist das Fußsprudelbad! Mit Hilfe eines Fußsprudelbades können sie selbst aktiv und so häufig sie wollen Ihren Füßen etwas Gutes tun!

Dieses Fußsprudelbad ist umfangreich ausgestattet:

- 6 in der Fußwanne integrierte Magnete,
- Massageunterstützendes Fußbett,
- 3 austauschbare Aufsätze zur Fußpflege:
  - Massageaufsatz,
  - Bürste,
  - Hornhautentferner,

- 3 Funktionsstufen: Vibrationsmassage, Sprudelmassage und Temperierung des Wassers,
- Timer.



### Hinweis

Das Fußbad ist bis Schuhgröße 51/52 geeignet.

Entspannen Sie sich und Ihre Füße bei der Benutzung dieses Fußbades. Es kann folgende wohltuende Wirkungen entfalten:

- Anregung der Durchblutung,
- Förderung der Zellregeneration,
- Revitalisierung und Belebung der Füße,
- Lockerung verspannter Muskeln.



### Hinweis

Warme Fußbäder mit Arnika, Rosmarin oder Meersalzextrakten bringen den Kreislauf in Schwung. Lauwarme Fußbäder mit Lavendel oder Thymian sind eine Wohltat für strapazierte Füße. Verwenden Sie keine ätherischen Öle, um das Fußbad nicht zu beschädigen.

## 4. Warn- und Sicherheitshinweise

Lesen Sie diese Gebrauchsanweisung sorgfältig! Ein Nichtbeachten der nachfolgenden Hinweise kann Personen- oder Sachschäden verursachen. Bewahren Sie die Gebrauchsanweisung auf und machen Sie diese auch anderen Anwendern zugänglich. Übergeben Sie diese Anleitung bei Weitergabe des Geräts.



### Hinweis

- Halten Sie Kinder von Verpackungsmaterial fern. Es besteht Erstickungsgefahr.
- Vor dem Gebrauch sicherstellen, dass das Gerät und Zubehör keine sichtbaren Schäden aufweisen. Benutzen Sie es im Zweifelsfall nicht und wenden Sie sich an Ihren Händler oder an die angegebene Kundendienstadresse.
- Schalten Sie das Gerät sofort aus, wenn eine Störung während der Benutzung auftreten sollte und ziehen Sie den Netzstecker aus der Steckdose. Reparieren Sie das Gerät nicht selbst, sondern ziehen Sie den Beurer Kundenservice zu Rate. Durch unsachgemäße Reparaturen können für den Benutzer erhebliche Gefahren entstehen.
- Ziehen, verdrehen und knicken Sie das Stromkabel nicht. Keine Nadeln oder spitzen Gegenstände hineinstecken.
- Achten Sie darauf, dass das Stromkabel nicht über scharfe oder spitze Gegenstände gelegt oder gezogen wird.
- Stecken Sie den Stecker in eine vor Feuchtigkeit, Nässe und Spritzwasser geschützte Steckdose.
- Zur Befüllung dürfen Sie das Fußbad nicht in Duschwanne, Badewanne oder Waschbecken stellen.
- Öffnen Sie unter keinen Umständen das Gehäuse.
- Wenn das Gerät heruntergefallen ist oder anderweitige Schäden davongetragen hat, darf es nicht mehr benutzt werden um Gefährdungen zu vermeiden.
- Reparaturen an Elektrogeräten dürfen nur von Fachkräften durchgeführt werden. Durch unsachgemäße Reparaturen können erhebliche Gefahren für den Benutzer entstehen. Lassen Sie das Gerät im Falle einer Störung oder Beschädigung durch eine qualifizierte Fachwerkstatt reparieren.

## Stromschlag



### WARNUNG

Wie jedes elektrische Gerät ist auch dieses Fußbad vorsichtig und umsichtig zu gebrauchen, um Gefahren durch elektrische Schläge zu vermeiden.

Betreiben Sie das Gerät deshalb

- nur mit der auf dem Gerät notierten Netzspannung,
- nie, wenn das Gerät oder Zubehör sichtbare Schäden aufweist,
- nicht während eines Gewitters.

Schalten Sie das Gerät im Falle von Defekten oder Betriebsstörungen sofort aus und trennen Sie das Gerät vom Stromanschluss. Ziehen Sie nicht am Stromkabel oder am Gerät um den Stecker aus der Steckdose zu ziehen. Halten oder tragen Sie das Gerät niemals am Netzkabel. Halten Sie Abstand zwischen den Kabeln und warmen Oberflächen.

Sie dürfen das Fußbad niemals an die Netzleitung anschließen, wenn Ihre Füße bereits im Wasser sind. Bei Beschädigungen des Gerätes kann dies zu lebensgefährlichen Stromschlägen führen.



Stellen Sie sicher, dass der Stecker und das Kabel nicht mit Wasser oder anderen Flüssigkeiten in Berührung kommen.

Benutzen Sie das Gerät deshalb

- nur in trockenen Innenräumen (z.B. nie in der Badewanne, Sauna),
- nur mit trockenen Händen,

um Gefährdungen zu vermeiden.

Tauchen Sie das Gerät niemals unter Wasser. Greifen Sie keinesfalls nach einem Gerät, das ins Wasser gefallen ist. Ziehen Sie sofort den Netzstecker.

## Brandgefahr



### WARNUNG

Bei nicht sachgemäßem Gebrauch bzw. Gebrauch entgegen der vorliegenden Gebrauchsanweisung besteht unter Umständen Brandgefahr!

Betreiben Sie das Gerät deshalb

- nie unter einer Abdeckung, wie z. B. Decke, Kissen, ...
- nie in der Nähe von Benzin oder anderen leicht entflammaren Stoffen.
- nicht auf einem Hochflor-Teppich, da dadurch die Lüftungsschlitze abgedeckt werden können.

## Handhabung



### ACHTUNG

- Nach jedem Gebrauch und vor jeder Reinigung ist das Gerät auszuschalten und auszustecken.
- Schützen Sie das Gerät vor hohen Temperaturen.
- Stellen Sie sich nicht in das Fußbad hinein.
- Das Gerät darf beim Befüllen nicht an der Netzleitung angeschlossen sein.
- Schalten Sie das Gerät stets aus und ziehen Sie den Netzstecker, bevor Sie es bewegen oder reinigen wollen.

## 5. Bestimmungsgemäßer Gebrauch

Dieses Gerät ist ausschließlich zur Pflege Ihrer Füße bestimmt.



### Warnung

Verwenden Sie das Fußbad

- nicht bei einer krankhaften Veränderung oder Verletzung im Bereich der Füße (z.B. offene Wunden, Warzen, Fußpilz),
- nicht bei Tieren,
- nie länger als 60 Minuten (Überhitzungsgefahr) und lassen Sie das Gerät vor erneuter Benutzung mindestens 15 Minuten abkühlen.

Betreiben Sie das Gerät nie unbeaufsichtigt.

Kinder sollten beaufsichtigt werden, damit sie nicht mit dem Gerät spielen.

Befragen Sie vor der Benutzung des Fußbades Ihren Arzt, vor allem

- wenn Sie unsicher sind, ob das Fußbad für Sie geeignet ist,
- wenn Sie an einer schweren Krankheit leiden oder eine Operation am Fuß hinter sich haben,
- wenn Sie einen Herzschrittmacher, Implantate oder andere Hilfsmittel tragen,
- bei Diabetes, Thrombosen,
- bei Bein- bzw. Fußleiden (z.B. Krampfadern, Venenentzündungen),
- bei Schmerzen ungeklärter Ursache.

Das Gerät ist nur für den in dieser Gebrauchsanweisung beschriebenen Zweck vorgesehen. Der Hersteller kann nicht für Schäden haftbar gemacht werden, die durch unsachgemäßen oder leichtsinnigen Gebrauch entstehen.

## 6. Gerätebeschreibung

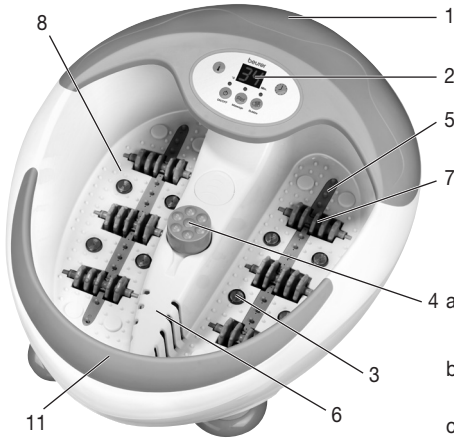

- 1 Spritzschutz
- 2 LED-Display
- 3 Infrarot-Licht
- 4 Auswechselbare Pediküre-Aufsätze
  - a Massageaufsatz
  - b Bürste
  - c Hornhautentferner
- 5 Sprudelleiste
- 6 Füllmengenmarkierung
- 7 Massageroller
- 8 Massageunterstützendes Fußbett
- 9 Gummifüße (Geräteunterseite)
- 10 Kabelaufwicklung (Geräteunterseite)
- 11 schmale Seite

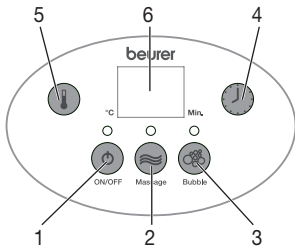
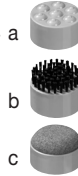

### Display

- 1 Taste
- 2 Taste Massage
- 3 Taste Bubble
- 4 Taste Timer
- 5 Taste Temperatur
- 6 LC-Display

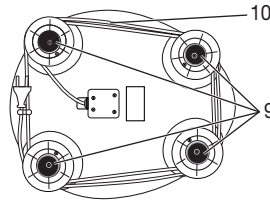

## 7. Inbetriebnahme

- Entfernen Sie die Verpackung.
- Überprüfen Sie Gerät, Netzstecker und Kabel auf Beschädigungen.
- Bevor Sie das Fußbad einstecken, füllen Sie es mit warmem Wasser maximal bis zur Füllmengenmarkierung (ca. 5–6 cm hoch). Das Fußbett sollte jedoch komplett mit Wasser bedeckt sein.
- Schließen Sie das Gerät nun an das Stromnetz an.
- Kabel stolpersicher legen.
- Fußbad auf festem und ebenem Untergrund platzieren.

In bequemer Sitzhaltung platzieren Sie Ihre Füße mit leichtem Druck auf das massageunterstützende Fußbett. Stellen Sie sich jedoch nie in das Fußbad hinein. Ein Verrutschen des Gerätes wird durch die Gummifüße auf der Geräteunterseite verhindert.

Schalten Sie nun das Gerät ein, indem Sie die -Taste drücken und stellen Sie die gewünschte Funktion ein.

## 8. Anwendung

### Vibrationsmassage

Drücken Sie die Taste Massage (2), um die Vibrationsmassage einzuschalten. Das Fußbad beginnt zu vibrieren. Bringen Sie Ihre Fußsohlen in Kontakt mit den Massagenoppen und erhöhen oder verringern Sie den Druck, um den gewünschten Massageeffekt zu erzielen.

### Sprudelmassage

Drücken Sie die Taste Bubble (3), um die Luftzufuhr in der Sprudelleiste für eine angenehme Sprudelmassage zu aktivieren.

## Timer

Mit der Timerfunktion können Sie die gewünschte Zeit (20–60 Minuten) einstellen. Drücken Sie dafür die Taste Timer (4), um die Zeitspanne um jeweils 10 Minuten zu erhöhen. Werkseitig ist der Timer auf 20 Minuten gesetzt. Nach Ablauf der eingestellten Zeit schaltet sich das Fußbad automatisch aus. Maximale Dauer beträgt 60 Minuten. Lassen Sie das Gerät vor einer erneuten Inbetriebnahme zunächst 15 Minuten abkühlen.

## Temperatur

Im Display wird die aktuelle Wassertemperatur angezeigt. Um die Temperatur zu verändern drücken Sie die Taste Temperatur (5) so lange, bis Sie die gewünschte Wassertemperatur (35, 38, 42, 45, 48 °C) eingestellt haben. Die angenehmste Temperatur liegt im Bereich 35–42 °C, die Maximaltemperatur beträgt 48 °C. Werkseitig ist die Temperatur auf 35 °C eingestellt.

## Magnetfeld und Infrarot

Das Fußbad verfügt über 6 Magnete und 8 Infrarotlichter, die in der Fußwanne integriert sind und die Durchblutung fördern sowie die Reflexzonen stimulieren.

## Massage-Roller

Einen besonderen Massageeffekt erzielen Sie, indem Sie Ihre Füße auf den 6 im Fußbett integrierten Massage-rollern vor- und zurückbewegen. Die Massagerollen können optional auch herausgenommen werden, indem Sie die Rollen fest nach oben ziehen.

## Wechselbare Aufsätze

Setzen Sie den gewünschten Aufsatz auf die dafür vorgesehene Vorrichtung in der Mitte. Drücken Sie den Aufsatz mit dem Fuß leicht nach unten, um den Drehmotor zu aktivieren.

Der **Bürsten-Aufsatz** kann dazu genutzt werden, um die Reflexzonen in der Fußsohle zu stimulieren

Der **Massageaufsatz** sorgt für eine angenehme Massage der Füße und fördert die Durchblutung.

Der **Hornhautentferner** dient der Entfernung abgestorbener Hautzellen und Hornhaut.

Der Drehmotor ist mit einem Überhitzungsschutz und einer maximalen Tragkraft ausgestattet. Bei Überladung oder Überhitzung stoppt der Motor. Nach Abkühlen des Motors kann die Drehfunktion wieder genutzt werden.



### Hinweis:

- Durch die Massage eines bestimmten Punktes auf der Fußsohle können die jeweiligen Organe des Körpers beeinflusst werden. Es ist jedoch empfehlenswert, sich vor der Punktreflexzonen-Massage durch Literatur und den Arzt zu informieren, um den für Sie gewünschten Effekt zu erzielen.
- Das Fußbad kann auch ohne Wasser genutzt werden.

Nach Benutzung leeren Sie das Wasser über die schmale Seite (11) des Fußbades aus. Vermeiden Sie den Kontakt des Wassers mit dem Display.

## 9. Reinigung und Pflege

### Reinigung



### WARNUNG

- Schalten Sie das Gerät vor jeder Reinigung aus.
- Reinigen Sie das Gerät nur in der angegebenen Weise. Es darf keinesfalls Flüssigkeit in das Gerät oder Zubehör eindringen.
- Gerät nicht in der Spülmaschine reinigen.
- Benutzen Sie keine scharfen Reinigungsmittel oder harte Bürsten!

Nach Gebrauch spülen Sie das Gerät mit Leitungswasser aus.

Sie können das Sprudel-Massage Fußbad mit einem milden Haushaltsreiniger (nichtsäumend) auswaschen, wie z.B. neutralem Essig.

Um die Luftleitungen zu trocknen, schalten Sie nach der Reinigung die Sprudelstufe ohne Wasser ca. 1 Minute lang an.



### Hinweis

- Achten Sie darauf, dass kein Wasser in das Geräteinnere gelangt!

## Pflege

Wenn Sie das Gerät längere Zeit nicht verwenden, empfehlen wir Ihnen, es in der Originalverpackung in trockener Umgebung und ohne Beschwerung aufzubewahren.

## 10. Technische Angaben

Versorgung	220-240 V~; 50-60 Hz; 390 W
------------	-----------------------------

## 11. Entsorgung

Im Interesse des Umweltschutzes darf das Gerät am Ende seiner Lebensdauer nicht mit dem Hausmüll entsorgt werden.

Die Entsorgung kann über entsprechende Sammelstellen in Ihrem Land erfolgen. Entsorgen Sie das Gerät gemäß der Elektro- und Elektronik Altgeräte EG-Richtlinie – WEEE (Waste Electrical and Electronic Equipment).

Bei Rückfragen wenden Sie sich an die für die Entsorgung zuständige kommunale Behörde.



## 12. Garantie / Service

Die Beurer GmbH, Söflinger Straße 218, D-89077 Ulm (nachfolgend „Beurer“ genannt) gewährt unter den nachstehenden Voraussetzungen und in dem nachfolgend beschriebenen Umfang eine Garantie für dieses Produkt.

**Die nachstehenden Garantiebedingungen lassen die gesetzlichen Gewährleistungsverpflichtungen des Verkäufers aus dem Kaufvertrag mit dem Käufer unberührt.**

**Die Garantie gilt außerdem unbeschadet zwingender gesetzlicher Haftungsvorschriften.**

Beurer garantiert die mangelfreie Funktionstüchtigkeit und die Vollständigkeit dieses Produktes.

Die weltweite Garantiezeit beträgt 3 Jahre ab Beginn des Kaufes des neuen, ungebrauchten Produktes durch den Käufer.

Diese Garantie gilt nur für Produkte, die der Käufer als Verbraucher erworben hat und ausschließlich zu persönlichen Zwecken im Rahmen des häuslichen Gebrauchs verwendet.

Es gilt deutsches Recht.

Falls sich dieses Produkt während der Garantiezeit als unvollständig oder in der Funktionstüchtigkeit als mangelhaft gemäß der nachfolgenden Bestimmungen erweist, wird Beurer gemäß diesen Garantiebedingungen eine kostenfreie Ersatzlieferung oder Reparatur durchführen.

**Wenn der Käufer einen Garantiefall melden möchte, wendet er sich zunächst an den Beurer Kundenservice:**

**Beurer GmbH, Servicecenter**

**Tel: +49 731 3989-144**

Für eine zügige Bearbeitung nutzen Sie bitte unser Kontaktformular auf der Homepage [www.beurer.com](http://www.beurer.com) unter der Rubrik ‚Service‘.

Der Käufer erhält dann nähere Informationen zur Abwicklung des Garantiefalls, z.B. wohin er das Produkt kostenfrei senden kann und welche Unterlagen erforderlich sind.

Eine Inanspruchnahme der Garantie kommt nur in Betracht, wenn der Käufer

- eine Rechnerkopie/Kaufquittung und

- das Original-Produkt

Beurer oder einem autorisierten Beurer Partner vorlegen kann.

Ausdrücklich ausgenommen von dieser Garantie sind

- Verschleiß, der auf normalem Gebrauch oder Verbrauch des Produktes beruht;
- zu diesem Produkt mitgelieferte Zubehörteile, die sich bei sachgemäßen Gebrauch abnutzen bzw. verbraucht werden (z.B. Batterien, Akkus, Manschetten, Dichtungen, Elektroden, Leuchtmittel, Aufsätze, Inhalatorzubehör);
- Produkte, die unsachgemäß und/oder entgegen der Bestimmungen der Bedienungsanleitung verwendet, gereinigt, gelagert oder gewartet wurden sowie Produkte, die vom Käufer oder einem nicht von Beurer autorisierten Servicecenter geöffnet, repariert oder umgebaut wurden;
- Schäden, die auf dem Transportweg zwischen Hersteller und Kunde bzw. zwischen Servicecenter und Kunde entstehen
- Produkte, die als 2.Wahl-Artikel oder als gebrauchte Artikel gekauft wurden;
- Folgeschäden, welche auf einem Mangel dieses Produktes beruhen (es können für diesen Fall jedoch Ansprüche aus Produkthaftung oder aus anderen zwingenden gesetzlichen Haftungsbestimmungen bestehen).

Reparaturen oder ein Komplettaustausch verlängern in keinem Fall die Garantiezeit.



**Read these instructions for use carefully and keep them for later use, be sure to make them accessible to other users and observe the information they contain.**

## **WARNING**

- The unit is only intended for domestic/private use, not for commercial use.
- This device may be used by children over the age of 8 and by people with reduced physical, sensory or mental skills or a lack of experience or knowledge, provided that they are supervised or have been instructed on how to use the device safely, and are fully aware of the consequent risks of use.
- Children must not play with the device.
- Cleaning and user maintenance must not be performed by children unless supervised.
- If the mains connection cable of this device is damaged, it must be disposed of. If it cannot be removed, the device must be disposed of.
- If water leaks from the appliance, the appliance should no longer be used.
- The device has a hot surface. Persons insensitive to heat must be careful when using the device.
- Under no circumstances should you open or repair the device yourself, as faultless functionality can no longer be guaranteed thereafter. Failure to adhere to this instruction will void the warranty.

### **Dear Customer,**

Thank you for choosing one of our products. Our name stands for high-quality, thoroughly tested products for the applications in the areas of heat, weight, blood pressure, body temperature, pulse, gentle therapy, massage and air.

Best regards,  
Your Beurer Team

### **Table of contents**

1. Items included in the package .....	11	7. Initial use .....	14
2. Explanation of symbols .....	11	8. Use .....	14
3. Getting to know your appliance .....	11	9. Cleaning and maintenance .....	15
4. Warnings and safety notes .....	12	10. Technical specifications .....	15
5. Intended use.....	13	11. Disposal.....	16
6. Description of footbath.....	14	12. Warranty / service.....	16

# 1. Items included in the package









Check that the device packaging has not been tampered with and make sure that all contents are present. Before use, ensure that there is no visible damage to the device or accessories and that all packaging material has been removed. If you have any doubts, do not use the device and contact your retailer or the specified Customer Services address.

1 x Foothbad

1 x These operating instructions

# 2. Explanation of symbols

The following symbols are used in the operating instructions and on the type plate:

	<b>WARNING</b> Warning of risks of injury or health hazards.
	<b>CAUTION</b> Safety information about possible damage to appliance/accessories.
	<b>Note</b> Important information.
	The device has double protective insulation and therefore complies with protection class 2.
	Only use indoors
	Dispose of packaging in an environmentally friendly manner
	Manufacturer
	<b>CE labelling</b> This product satisfies the requirements of the applicable European and national directives.
	The products demonstrably meet the requirements of the Technical Regulations of the EAEU.

# 3. Getting to know your appliance

## Beneficial for your feet

Our feet play a weight-bearing role in our life – they carry our entire body weight. That is why your feet want to be looked after. There are various possible methods:

- **Magnetic field therapy:** the positive features of magnetic fields on the human body have been known for a long time. They are used in magnetic field therapy to increase the supply of energy to the cells.
- **Kneipp foot baths:** alternating hot and cold baths are the foundation of Sebastian Kneipp's health philosophy.
- **Foot reflex zone massage:** foot reflex zone massage is a very popular massage technique, in which the entire body is believed to be influenced by treating the feet.
- **Foot bubble bath:** the foot bubble bath is a simple and popular method for looking after your feet at home. Using a foot bubble bath, you yourself can actively do something good for your feet as often as you like.

This foot bubble bath is extensively equipped:

- 6 magnets integrated in the foot bath,
- Massage sole,
- 3 removable attachments for foot care:
  - Massage fittings,
  - Brush,
  - Corn and callous remover,
- 3 functions: vibration massage, bubble massage and water temperature control,
- Timer.



### Note

The foot bath is suitable for feet up to shoe size 51/52.

Relax yourself and your feet when using this foot bath. It can have the following beneficial effects:

- stimulates the circulation,
- promotes cell regeneration,
- revitalises and invigorates the feet,
- relaxes tense muscles.



### Note

Warm foot baths with arnica, rosemary or sea salt extracts get the circulation going. Lukewarm foot baths with lavender or thyme have a relaxing effect and are a blessing for exhausted feet. Do not use any essential oils so as not to damage the foot bath.

## 4. Warnings and safety notes

Please read these operating instructions carefully. Failure to observe the information provided below can lead to personal injury or material damage. Keep these instructions in a safe place where they can also be read by other persons using the device. Always pass on these instructions together with the appliance if you sell it or pass it on.



### Note

- Keep children away from the packaging materials. Risk of suffocation.
- Before use, make sure that the device and accessories do not show any visible signs of damage. If you are in any doubt, do not use it and contact your dealer or a specified customer service address.
- If any fault or malfunction should occur during use, switch the unit off immediately and remove the plug from the mains socket. Never attempt to repair the unit yourself. Improper repairs can expose the user to considerable risks.
- Do not stretch, twist or kink the power cord. Do not stick in any pins, needles or sharp objects.
- Do not position the power cord on or pull it over sharp or pointed objects.
- Insert the plug into a socket that is protected from moisture, water and water spray.
- To fill the foot bath, it must not be placed in the shower, bath tub or wash basin.
- Do not open the case under any circumstances.
- If the device has been dropped or has suffered any other damage, it must no longer be used in order to avoid any risks.
- Repairs to electrical appliances must only be carried out by qualified persons. Incorrect repairs can lead to considerable danger for the user. In the event of repairs, please contact our customer service or an authorised dealer.

### Electric shock



### WARNING

Just like any other electrical appliance, this footbath must be handled with due care and attention in order to prevent the risk of electric shock.

For this reason, the device must only be operated as follows:

- With the mains voltage specified on the device only.
- Do not use the device if damage to the device itself or any of its accessories is evident.
- Never use the appliance during a thunderstorm.

In the event of a defect or malfunction, switch the device off immediately and disconnect it from the power supply. Never pull on the power cable or on the appliance in order to disconnect the plug from the mains outlet. Never hold or carry the device by the power cable. Keep the cables away from hot surfaces.

You must never connect the foot bath to the power supply when your feet are already in the water. If the device is damaged, this can lead to life-threatening electric shock.



Make sure that the plug and the power cord do not come into contact with water or other liquids.

For this reason, the device must be operated as follows:

- only in dry inside rooms (e.g. never in the bathtub or sauna),
- only with dry hands,

to avoid any risk.

Never immerse the device in water. Never try to retrieve the device if it falls into water. Disconnect the plug immediately from the mains outlet.

### Fire hazard



#### **WARNING**

There is a risk of fire if the device is used incorrectly or if it is not used according to these operating instructions.

For this reason, the massage device must only be operated as follows:

- Never use the device under covers, such as blankets or pillows.
- Never use the device in the vicinity of petrol or other easily flammable materials.
- Do not place on soft carpeting because the vents may be covered.

### Handling



#### **CAUTION**

Switch the device off and disconnect the power supply after every use and before every cleaning.

- Keep the device away from high temperatures.
- Never stand in the foot bath.
- The device must not be connected to the power supply while being filled.
- Always switch the foot bath off and remove the plug from the mains socket before moving it or cleaning it.

## 5. Intended use

This device is solely intended for the care of your feet.



#### **WARNING**

Do not use the footbath

- if you have a changes caused by disease or injury in the region of your foot (e.g. open wounds, warts, fungal infection),
- with animals,
- for longer than 60 minutes (danger of overheating) and allow it to cool for at least 15 minutes before using it again.

Never allow the footbath to operate unsupervised.

Children should be supervised to ensure that they do not use the device as a toy.

You should consult your doctor before using the footbath

- if you are not sure whether the footbath is suitable for you,
- if you suffer from a serious illness or are recovering from an operation on one of your feet,
- you are fitted with a cardiac pacemaker, implant or other aid,
- if you have diabetes or thrombosis,
- if you have leg or foot conditions (e.g. varicose veins, vein inflammations),
- if you have pains of unclear origin.

The device is only intended for the purpose described in these operating instructions. The manufacturer cannot be held liable for damage occurring as a result of inappropriate or careless use.

## 6. Description of footbath

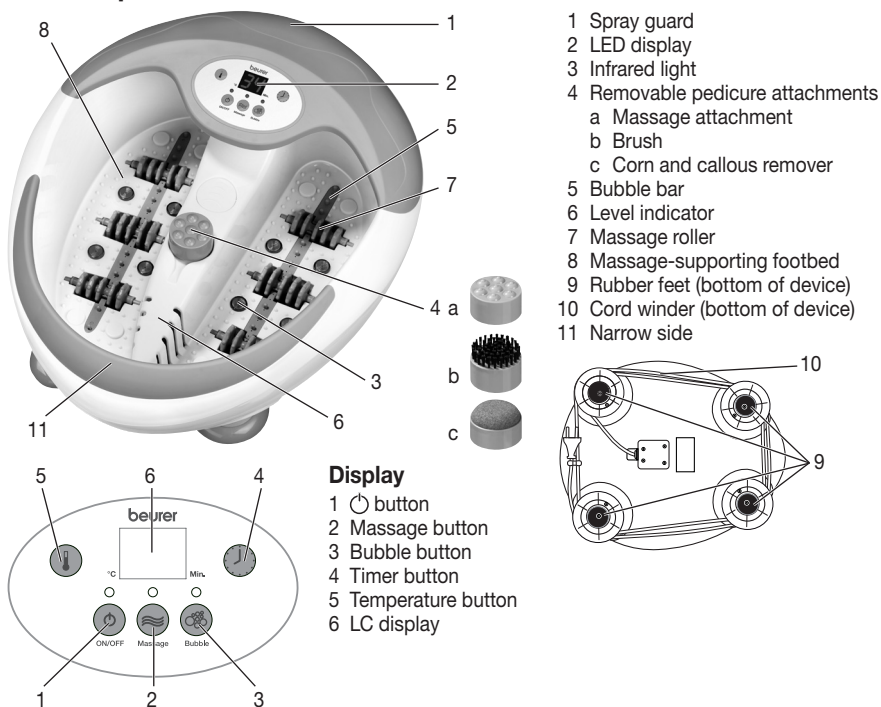

- 1 Spray guard
- 2 LED display
- 3 Infrared light
- 4 Removable pedicure attachments
  - a Massage attachment
  - b Brush
  - c Corn and callous remover
- 5 Bubble bar
- 6 Level indicator
- 7 Massage roller
- 8 Massage-supporting footbed
- 9 Rubber feet (bottom of device)
- 10 Cord winder (bottom of device)
- 11 Narrow side

### Display

- 1 button
- 2 button
- 3 button
- 4 button
- 5 button
- 6 LC display

## 7. Initial use

- Remove the packaging
- Check the device, power supply and cables for damage.
- Before plugging in the footbath fill it with warm water no higher than the level indicator (approx. 5–6 cm). The foot rest should, however, be completely covered with water.
- Now plug the device into the mains power supply.
- Route the cable safely so that there is no risk of anyone tripping over it.
- Place the foot bath on a firm and level surface.

Make yourself comfortable in a chair and place your feet on the foot rest and apply slight pressure. Never stand up in the foot bath. The rubber feet on the base of the unit prevent it from sliding.

Switch on the footbath by pressing the button and set the desired function.

## 8. Use

### Vibration massage

Press the massage button (2) to switch on vibration massage. The footbath starts to vibrate. Place the soles of your feet on the massage nubs and increase or reduce the pressure for the desired massage effect.

### Bubble massage

Press the bubble button (3) to feed air onto the bubble bar for a soothing bubble massage.

### Timer

You can set the desired time (20–60 minutes) with the timer function. Press the timer button (4) to extend the time another 10 minutes. The timer is factory-set to 20 minutes. The footbath switches off automatically once the set time has expired. Maximum duration is 60 minutes. Allow the footbath to cool for at least 15 minutes before using it again.

## Temperature

The display shows the current water temperature. To change the temperature press and hold the temperature button (5) until you have set the desired water temperature (35, 38, 42, 45, 48 °C). The most pleasant temperature is in the range 35–42 °C, the maximum temperature is 48 °C.

The temperature is factory-set to 35°C.

## Magnetic field and infrared

The footbath has 6 magnets and 8 infrared lights integrated into the bath. They promote your circulation and stimulate the reflex zones.

## Massage roller

You can experience a special massage effect by moving your feet back and forth on the six massage rollers integrated into the bottom of the footbath. The massage rollers can optionally be removed by pulling them firmly upwards.

## Removable attachments

Place the desired attachment on the holder in the centre. Press the attachment lightly down with your foot to activate the electric motor.

The **brush attachment** can be used to stimulate the reflex zones in the soles of your feet

The **massage attachment** provides a soothing massage for your feet and promotes the circulation.

The **corn and callus remover** is used to remove dead skin cells and calluses.

The electric motor is protected from overheating and has a maximum load capacity. The motor stops if it is overloaded or overheated. It can be used again after cooling down.

### Note

- Massage of a specific point on the sole of the foot may influence the corresponding organ of the body. However, we recommend studying relevant literature and asking your doctor before using point reflex zone massage to achieve the desired effect.
- The footbath can also be used without water.

After use pour the water out over the narrow side (11) of the footbath. Do not allow water to come into contact with the display.

## 9. Cleaning and maintenance

### Cleaning



#### WARNING

- Switch off the device each time before cleaning.
- Clean the device using only the methods specified. Under no circumstances may liquid enter the device or accessories.
- Do not clean the device in a dishwasher.
- Do not use any abrasive cleaning products or hard brushes.

After use rinse the unit with tap water. The foot bath can be cleaned with a mild, non-foaming household cleaner, e.g. neutral vinegar. To dry the air lines, switch to the bubble setting without water for approx. 1 minute.

### Note

- Do not allow water to penetrate the interior of the footbath.

### Care

If you do not plan to use the device for a long period of time, we recommend that you store it in the original packaging in a dry environment, ensuring it is not weighed down by additional items.

## 10. Technical specifications

Supply	220-240 V~; 50-60 Hz; 390 W
--------	-----------------------------

## 11. Disposal

For environmental reasons, do not dispose of the device in the household waste at the end of its useful life. Dispose of the unit at a suitable local collection or recycling point. Dispose of the device in accordance with EC Directive – WEEE (Waste Electrical and Electronic Equipment).

If you have any questions, please contact the local authorities responsible for waste disposal.



## 12. Warranty / service

Beurer GmbH, Söflinger Straße 218, 89077 Ulm, Germany (hereinafter referred to as “Beurer”) provides a warranty for this product, subject to the requirements below and to the extent described as follows.

**The warranty conditions below shall not affect the seller’s statutory warranty obligations which ensue from the sales agreement with the buyer.**

**The warranty shall apply without prejudice to any mandatory statutory provisions on liability.**

Beurer guarantees the perfect functionality and completeness of this product.

The worldwide warranty period is 3 years, commencing from the purchase of the new, unused product from the seller.

The warranty only applies to products purchased by the buyer as a consumer and used exclusively for personal purposes in the context of domestic use.

German law shall apply.

During the warranty period, should this product prove to be incomplete or defective in functionality in accordance with the following provisions, Beurer shall carry out a repair or a replacement delivery free of charge, in accordance with these warranty conditions.

**If the buyer wishes to make a warranty claim, they should approach their local retailer in the first instance: see the attached “International Service” list of service addresses.**

The buyer will then receive further information about the processing of the warranty claim, e.g. where they can send the product and what documentation is required.

A warranty claim shall only be considered if the buyer can provide Beurer, or an authorised Beurer partner, with

- a copy of the invoice/purchase receipt, and
- the original product.

The following are explicitly excluded from this warranty:

- deterioration due to normal use or consumption of the product;
- accessories supplied with this product which are worn out or used up through proper use (e.g. batteries, rechargeable batteries, cuffs, seals, electrodes, light sources, attachments and nebuliser accessories);
- products that are used, cleaned, stored or maintained improperly and/or contrary to the provisions of the instructions for use, as well as products that have been opened, repaired or modified by the buyer or by a service centre not authorised by Beurer;
- damage that arises during transport between manufacturer and customer, or between service centre and customer;
- products purchased as seconds or as used goods;
- consequential damage arising from a fault in this product (however, in this case, claims may exist arising from product liability or other compulsory statutory liability provisions).

Repairs or an exchange in full do not extend the warranty period under any circumstances.



Lisez attentivement ce mode d'emploi, conservez-le pour un usage ultérieur, mettez-le à disposition des autres utilisateurs et suivez les consignes qui y figurent.

## AVERTISSEMENT

- L'appareil est uniquement conçu pour un usage dans un environnement domestique/privé, et non pas pour le domaine professionnel.
- Cet appareil peut être utilisé par les enfants à partir de 8 ans ainsi que les déficients physiques, sensoriels ou mentaux et les personnes ayant peu de connaissances ou d'expérience à la condition qu'ils soient surveillés ou sachent comment l'utiliser en toute sécurité et en comprennent les risques.
- Les enfants ne doivent pas jouer avec l'appareil.
- Le nettoyage et l'entretien ne doivent pas être effectués par des enfants sans surveillance.
- Si le câble d'alimentation électrique de l'appareil est endommagé, il doit être mis au rebut. S'il n'est pas détachable, l'appareil doit être mis au rebut.
- Si une fuite d'eau se produit au niveau de l'appareil, celui-ci ne doit plus être utilisé.
- La surface de l'appareil est brûlante. Les personnes insensibles à la chaleur doivent faire attention lors de l'utilisation de cet appareil.
- Vous ne devez en aucun cas ouvrir ou réparer l'appareil ; le bon fonctionnement de l'appareil ne serait plus assuré. Le non-respect de cette consigne annulera la garantie.

### Chère cliente, cher client,

Nous sommes heureux que vous ayez choisi un produit de notre assortiment. Notre nom est synonyme de produits de qualité haut de gamme ayant subi des vérifications approfondies, ils trouvent leur application dans le domaine de la chaleur, du contrôle du poids, de la pression artérielle, de la mesure de température du corps et du pouls, des thérapies douces, des massages et de l'air.

Avec nos sentiments dévoués  
Beurer et son équipe

### Table des matières

1. Fourniture .....	18	7. Mise en service.....	21
2. Explication des symboles.....	18	8. Utilisation .....	21
3. Premières expériences .....	18	9. Nettoyage et entretien .....	22
4. Consignes d'avertissement et de mise en garde ...	19	10. Caractéristiques techniques .....	23
5. Utilisation conforme aux recommandations.....	20	11. Elimination .....	23
6. Description de l'appareil.....	21	12. Garantie / maintenance .....	23

# 1. Fourniture









Vérifiez si l'emballage extérieur de l'appareil est intact et si tous les éléments sont inclus. Avant l'utilisation, assurez-vous que l'appareil et les accessoires ne présentent aucun dommage visible et que la totalité de l'emballage a bien été retirée. En cas de doute, ne l'utilisez pas et adressez-vous à votre revendeur ou au service client indiqué.

1 x Bain de pieds

1 x Le présent mode d'emploi

## 2. Explication des symboles

Les symboles suivants sont utilisés dans le mode d'emploi et sur la plaque signalétique :

	<b>AVERTISSEMENT</b> Avertissement, risque de blessure ou danger pour votre santé.
	<b>ATTENTION</b> Remarque de sécurité relative à la possibilité de dommages sur l'appareil/les accessoires.
	<b>Remarque</b> Remarque relative à des informations importantes.
	L'appareil est doublement isolé et est conforme à la classe de protection 2.
	Utiliser uniquement en intérieur.
	Éliminez l'emballage dans le respect de l'environnement
	Fabricante
	<b>Signe CE</b> Ce produit répond aux exigences des directives européennes et nationales en vigueur.
	Les produits sont complètement conformes aux exigences des règlements techniques de l'UEEA.

## 3. Premières expériences

### Bienfaisant pour vos pieds

Nos pieds nous portent, tout le poids du corps repose sur eux. C'est pourquoi ils ont besoin de soins. Cela peut se faire de diverses manières :

- **Thérapie par champ magnétique** : les effets positifs des champs magnétiques sur le corps humain sont connus depuis longtemps. Ils sont utilisés dans le cadre de la thérapie par champ magnétique pour augmenter l'apport d'énergie aux cellules.
- **Bains de pieds de Kneipp** : les bains avec échange thermique chaud-froid sont le fondement de la philosophie curative de Sebastian Kneipp.
- **Massage des zones réflexe des pieds** : le massage des zones réflexe des pieds est une technique de massage très appréciée qui a un effet sur tout le corps.
- **Bain bouillonnant des pieds** : le bain bouillonnant des pieds est une méthode simple et appréciée, utilisable à domicile ! Le bain bouillonnant des pieds permet à chacun de se faire du bien, de façon active et aussi souvent qu'il veut !

Ce bain de pieds bouillonnant est pourvu d'un équipement complet :

- 6 aimants intégrés à la cuvette,
- Tapis de massage,
- 3 accessoires interchangeables pour le soin des pieds:
  - Accessoire de massage,
  - Brosse,
  - Ponceuse à callosités,
- 3 fonctions : massage par vibrations, hydromassage et réglage de la température de l'eau,
- Minuteur.

### **Remarque**

Le bain de pieds est adapté à tous les pieds jusqu'à la taille 51/52.

Détendez-vous en plongeant vos pieds dans le bain bouillonnant. Ses effets bienfaits sont les suivants :

- Activation de la circulation sanguine,
- Stimulation de la régénération cellulaire,
- Revitalisation et remise en forme des pieds,
- Décontraction des muscles tendus.

### **Remarque**

Des bains de pieds chauds avec de l'arnica, du romarin ou des extraits de sel de mer stimulent la circulation sanguine. Des bains de pieds tièdes avec de la lavande ou du thym ont un effet décontractant et bienfaisant pour les pieds éprouvés. N'utilisez pas d'huiles essentielles, vous risqueriez d'endommager le bain de pieds.

## 4. Consignes d'avertissement et de mise en garde

Lisez attentivement le présent mode d'emploi ! La non-observation des remarques suivantes peut causer des dommages personnels ou matériels. Conservez le mode d'emploi et faites en sorte qu'il soit accessible aux autres utilisateurs. Lors du transfert de l'appareil, n'oubliez pas de donner aussi le présent mode d'emploi.

### **Remarque**

- Ne laissez pas l'emballage à la portée des enfants. Risque d'asphyxie.
- Avant de se servir de l'appareil et des accessoires, il faut s'assurer qu'ils ne présentent aucun dommage visible. En cas de doute, ne les utilisez pas et adressez-vous à votre revendeur ou à l'adresse mentionnée du service après-vente.
- Eteignez-le immédiatement dès qu'une anomalie se produit en cours d'utilisation et débranchez-le. Ne réparez pas vous-même l'appareil. Une réparation mal faite peut générer des risques considérables pour l'utilisateur.
- Veillez à ne pas tirer, tordre ou plier le cordon d'alimentation. Ne pas y enfoncer d'aiguilles ou d'autres objets pointus.
- Veillez à ne pas poser ou tirer le cordon d'alimentation sur des objets tranchants ou pointus.
- Branchez la fiche de l'appareil dans une prise murale située à l'abri de l'humidité et des projections d'eau.
- Pour le remplissage, ne pas mettre le pédiluve dans le bac à douche, une baignoire ou un lavabo.
- N'ouvrez en aucun cas l'appareil.
- Si l'appareil est tombé ou a subi d'autres types de dommages, il ne doit plus être utilisé afin d'éviter les risques de mise en danger.
- Les réparations des appareils électriques doivent être effectuées uniquement par des électriciens qualifiés. Les réparations non conformes peuvent présenter des risques sérieux pour l'utilisateur. Pour toute réparation, adressez-vous au service après-vente ou à un dépositaire agréé.

## Électrocution



### **AVERTISSEMENT**

Comme tout appareil électrique, ce bain de pieds doit être utilisé avec prudence et avec soin afin d'éviter tout danger d'électrocution.

Par conséquent, n'utilisez l'appareil

- qu'à la tension du secteur indiquée sur l'appareil,
- en aucun cas si l'appareil ou ses accessoires présentent des dommages visibles,
- pendant un orage.

En cas de défauts ou de dysfonctionnements, arrêtez et débranchez immédiatement l'appareil. Ne tirez pas sur le cordon d'alimentation ou sur l'appareil pour débrancher la fiche de la prise. Ne tenez ou ne portez jamais l'appareil par son cordon d'alimentation. Éloignez les cordons des surfaces chaudes.

Il ne faut jamais brancher le pédiluve au réseau électrique quand vous avez déjà les pieds dans l'eau. En cas de dommages éventuels de l'appareil, cela pourrait entraîner des chocs électriques présentant un risque vital.



Veillez à ce que la fiche et le cordon ne soient pas au contact d'eau ni d'autres liquides.

Par conséquent, n'utilisez l'appareil

- qu'à l'intérieur, dans des pièces à l'abri de l'humidité (par ex. jamais dans la salle de bains, dans un sauna),
- qu'avec les mains sèches,

afin d'éviter les risques de mise en danger.

N'immergez jamais l'appareil dans l'eau. N'attrapez en aucun cas un appareil tombé dans l'eau. Débranchez-le immédiatement.

## Risque d'incendie



### AVERTISSEMENT

L'utilisation incorrecte de l'appareil ou non conforme au présent mode d'emploi risque dans certains cas de provoquer un incendie !

Par conséquent, n'utilisez l'appareil de massage

- en aucun cas sous une couverture, un coussin,
- en aucun cas à proximité d'essence ou d'autres matériaux facilement inflammables.
- Ne le placez pas sur un tapis épais, car les fentes d'aération pourraient être bouchées.

## Manipulation



### ATTENTION

- Après chaque utilisation et avant chaque nettoyage, arrêtez l'appareil et débranchez-le.
- Placez l'appareil à l'abri de températures élevées.
- Ne vous mettez jamais debout dans le bain de pieds.
- Lors du remplissage, l'appareil doit être débranché.
- Ne laissez pas l'appareil trop longtemps à l'air libre. Pour le ranger, utilisez l'emballage prévu à cet effet.

## 5. Utilisation conforme aux recommandations

Cet appareil est exclusivement destiné au soin de vos pieds.



### AVERTISSEMENT

N'utilisez pas le bain de pieds

- en cas de modification pathologique ou de lésions au niveau des pieds (par ex. plaie ouverte, verrues, mycoses),
- pour les animaux,
- pendant plus de 60 minutes (risque de surchauffe) ou laissez-le refroidir au minimum 15 minutes avant de le réutiliser.

Ne laissez jamais l'appareil sans surveillance.

Les enfants ne doivent pas être laissés sans surveillance et ne doivent pas jouer avec l'appareil.

Avant d'utiliser votre bain de pieds, demandez un avis médical, surtout

- si vous n'êtes pas certain que le bain de pieds soit adapté à votre cas,
- si vous souffrez d'une maladie grave ou si vous avez subi une opération au niveau des pieds,
- lorsque vous portez un stimulateur cardiaque, des implants ou tout autre auxiliaire,
- en cas de diabète, de thromboses,
- en cas d'affections aux jambes et/ou aux pieds (par ex. varices, phlébites),
- pour toute douleur de cause indéterminée.

L'appareil est uniquement prévu dans le but décrit dans le présent mode d'emploi. Le fabricant ne saurait être responsable des dommages causés par une utilisation incorrecte ou imprudente.

## 6. Description de l'appareil

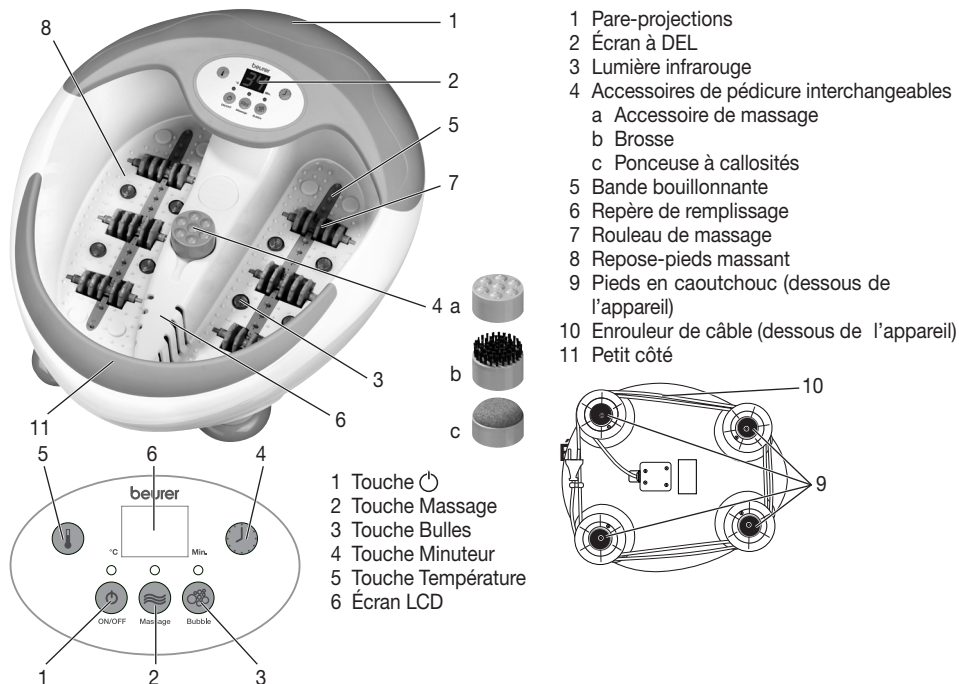

- 1 Pare-projections
- 2 Écran à DEL
- 3 Lumière infrarouge
- 4 Accessoires de pédicure interchangeables
  - a Accessoire de massage
  - b Brosse
  - c Ponceuse à callosités
- 5 Bande bouillonnante
- 6 Repère de remplissage
- 7 Rouleau de massage
- 8 Repose-pieds massant
- 9 Pieds en caoutchouc (dessous de l'appareil)
- 10 Enrouleur de câble (dessous de l'appareil)
- 11 Petit côté

- 1 Touche
- 2 Touche Massage
- 3 Touche Bulles
- 4 Touche Minuteur
- 5 Touche Température
- 6 Écran LCD

## 7. Mise en service

- Retirez l'emballage.
- Vérifiez que l'appareil, la fiche secteur et le cordon ne présentent aucun dommage.
- Avant de brancher le bain de pieds, remplissez-le d'eau chaude au maximum jusqu'au repère de remplissage (env. 5 à 6 cm de hauteur d'eau). Le support de pieds doit cependant être entièrement recouvert d'eau.
- Branchez ensuite l'appareil.
- Disposez le cordon de sorte à ne pas trébucher dessus.
- Placez le bain de pieds sur une surface plane et solide.

Posez vos pieds dans une position confortable sur le repose-pieds massant, en exerçant une légère pression. Ne vous mettez jamais debout dans le bain. Les pieds en caoutchouc disposés sous l'appareil l'empêchent de glisser. Mettez l'appareil en marche en appuyant sur la touche et réglez-le sur la fonction de votre choix.

## 8. Utilisation

### Massage par vibrations

Appuyez sur la touche Massage (2) pour activer le massage par vibrations. Le bain de pieds commence à vibrer. Posez la plante des pieds sur les picots de massage et augmentez ou diminuez la pression afin d'obtenir l'effet de massage souhaité.

### Hydromassage

Appuyez sur la touche Bulles (3) afin d'activer l'entrée d'air dans la bande bouillonnante pour obtenir un hydromassage agréable.

### Minuteur

La fonction Minuteur vous permet de régler le temps de massage souhaité (20 à 60 minutes). Pour ce faire, appuyez sur la touche Minuteur (4) pour augmenter la durée par incréments de 10 minutes. Le minuteur est réglé par défaut sur 20 minutes. Une fois la durée programmée écoulée, le bain de pieds s'éteint automatiquement. La durée maximale est de 60 minutes. Laissez refroidir l'appareil pendant 15 minutes, avant de le remettre en marche.

## Température

La température actuelle de l'eau s'affiche à l'écran. Pour modifier la température, appuyez sur la touche Température (5) jusqu'à ce que la température souhaitée (35, 38, 42, 45, 48 °C) soit réglée. La température la plus agréable se situe dans la plage allant de 35 à 42 °C, la température maximale est de 48 °C.

La température est réglée par défaut sur 35 °C.

## Champ magnétique et infrarouge

Le bain de pieds dispose de 6 aimants et de 8 lumières infrarouges qui sont intégrés dans la cuvette et qui favorisent la circulation sanguine et stimulent les zones réflexes.

## Rouleaux de massage

Vous obtiendrez un effet de massage particulier en déplaçant vos pieds d'avant en arrière sur les 6 rouleaux de massage intégrés dans le repose-pieds. Les rouleaux de massage peuvent également être retirés, en option, en tirant dessus d'un coup sec vers le haut.

## Accessoires interchangeables

Installez l'accessoire souhaité sur le dispositif prévu à cet effet au centre. Appliquez une légère pression du pied sur l'accessoire afin d'activer le moteur couple.

La **brosse** peut être utilisée afin de stimuler les zones réflexes de la plante des pieds.

L'**accessoire de massage** permet de masser agréablement les pieds et favorise la circulation sanguine.

La **ponceuse à callosités** sert à retirer les cellules de peau mortes ainsi que la corne.

Le moteur couple est équipé d'une protection contre la surchauffe et présente une portée maximale. Le moteur s'arrête en cas de surcharge ou de surchauffe. Une fois le moteur refroidi, la fonction de rotation peut à nouveau être utilisée.



### Remarque

- Le massage d'un point particulier de la plante du pied peut avoir un effet sur un organe du corps correspondant. Cependant, avant d'effectuer un massage des zones réflexes, il est recommandé de se documenter et de consulter un médecin afin d'obtenir l'effet désiré.
- Le bain de pieds peut également être utilisé sans eau.

Après utilisation, videz l'eau par le petit côté (11) du bain de pieds. Évitez tout contact entre l'eau et l'écran.

## 9. Nettoyage et entretien

### Nettoyage



### AVERTISSEMENT

- Éteignez l'appareil avant de le nettoyer.
- Ne nettoyez l'appareil que conformément aux instructions. En aucun cas du liquide ne doit pénétrer dans l'appareil ou ses accessoires.
- Ne lavez pas l'appareil au lave-vaisselle.
- N'utilisez ni détergent dur, ni brosse dure !

Après utilisation, rincez l'appareil à l'eau claire.

Vous pouvez laver votre bain de pieds avec un nettoyant doux (non moussant), comme par exemple du vinaigre neutre.

Pour sécher les conduites d'air après la phase de nettoyage, il suffit de faire fonctionner l'appareil en mode massage bouillonnant pendant environ 1 minute.



### Remarque

- Veillez à ce que l'eau ne pénètre pas dans l'appareil !

### Entretien

Si vous n'utilisez pas l'appareil pendant une période prolongée, nous vous recommandons de le ranger dans son emballage d'origine sans poser dessus.

## 10. Caractéristiques techniques

Alimentation	220-240 V~; 50-60 Hz; 390 W
--------------	-----------------------------

## 11. Élimination

Dans l'intérêt de la protection de l'environnement, l'appareil ne doit pas être jeté avec les ordures ménagères à la fin de sa durée de service.

L'élimination doit se faire par le biais des points de collecte compétents dans votre pays. Veuillez éliminer l'appareil conformément à la directive européenne – WEEE (Waste Electrical and Electronic Equipment) relative aux appareils électriques et électroniques usagés.

Pour toute question, adressez-vous aux collectivités locales responsables de l'élimination et du recyclage de ces produits.



## 12. Garantie / maintenance

La société Beurer GmbH, sise Söflinger Straße 218, 89077 Ulm, Allemagne, (ci-après désignée « Beurer ») propose une garantie pour ce produit dans les conditions suivantes et dans la mesure prévue ci-après.

**Les conditions de garantie suivantes n'affectent en rien les obligations de garantie du vendeur découlant du contrat de vente conclu avec l'acheteur.**

**La garantie s'applique également sans préjudice de la responsabilité légale obligatoire.**

Beurer garantit le bon fonctionnement et l'intégrité de ce produit.

La période de garantie mondiale est de 3 ans à compter de la date d'achat par l'acheteur du produit neuf et non utilisé.

Cette garantie ne s'applique qu'aux produits achetés par l'acheteur en tant que consommateur et utilisés uniquement à des fins personnelles dans le cadre d'une utilisation domestique.

Le droit allemand s'applique.

Si, au cours de la période de garantie, ce produit s'avère incomplet ou défectueux conformément aux dispositions suivantes, Beurer s'engage à proposer gratuitement un remplacement ou une réparation conformément aux présentes Conditions de garantie.

**Si l'acheteur souhaite faire valoir la garantie, il doit d'abord s'adresser au revendeur local : cf. liste « Service client à l'international » ci-jointe pour connaître les adresses du service après-vente.**

L'acheteur recevra ensuite des informations complémentaires concernant le déroulement de la demande de garantie, par exemple, l'adresse à laquelle envoyer le produit et les documents requis.

Une demande de garantie ne peut être prise en compte que si l'acheteur présente

- une copie de la facture/du reçu et
  - le produit d'origine
- à Beurer ou à un partenaire autorisé de Beurer.

La présente Garantie exclut expressément

- toute usure découlant de l'utilisation ou de la consommation normale du produit ;
- les accessoires fournis avec le produit qui s'usent ou qui sont consommés dans le cadre d'une utilisation normale du produit (par exemple, piles, piles rechargeables, manchettes, joints, électrodes, ampoules, embouts et accessoires pour inhalateur) ;
- les produits utilisés, nettoyés, stockés ou entretenus de manière inappropriée et/ou contraire aux conditions d'utilisation, ainsi que les produits ouverts, réparés ou modifiés par l'acheteur ou par un service client non agréé par Beurer ;
- les dommages survenus lors du transport entre le fabricant et le client ou entre le service client et le client ;
- les produits achetés en tant qu'article de second choix ou d'occasion ;
- les dommages consécutifs qui résultent d'une défaillance du produit (dans ce cas, toutefois, des réclamations peuvent être soulevées relatives à la responsabilité du fait des produits ou à d'autres dispositions légales obligatoires relatives à la responsabilité).

Les réparations ou le remplacement complet ne prolongent en aucun cas la période de garantie.



**Lea atentamente estas instrucciones de uso, consérvelas para su futura utilización, póngalas a disposición de otros usuarios y respete las indicaciones.**

## **ADVERTENCIA**

- Este aparato está diseñado exclusivamente para su uso privado o en el hogar y no para uso industrial.
- Este aparato puede ser utilizado por niños mayores de 8 años, así como por personas con facultades físicas, sensoriales o mentales limitadas, o con poca experiencia o conocimientos, siempre que estén vigilados o se les indique cómo usarlo de forma segura y entiendan los peligros que conlleva.
- Los niños no deberán jugar nunca con el aparato.
- Las tareas de limpieza y de mantenimiento ordinario no deberán ser realizados por niños sin supervisión.
- Si el cable de alimentación de red de este aparato se daña, deberá sustituirse. Si el cable no se puede extraer, el aparato deberá sustituirse.
- Deje de utilizar el aparato si detecta que tiene una fuga de agua.
- La superficie del aparato se calienta. Las personas que no son sensibles al calor, deben tener especial cuidado al utilizar este aparato.
- No debe abrir ni reparar el aparato bajo ningún concepto; en caso contrario, ya no se garantizará su correcto funcionamiento. El incumplimiento de esta indicación anula la garantía.

### **Estimados clientes**

Es un placer para nosotros que usted haya decidido adquirir un producto de nuestra colección. Nuestro nombre es sinónimo de productos de alta y calidad estrictamente controlada en los campos de energía térmica, peso, presión sanguínea, temperatura del cuerpo, pulso, terapias suaves, masaje y aire.

Les saluda cordialmente  
Su equipo Beurer

### **Índice**

1. Volumen de suministro .....	25	7. Puesta en marcha.....	28
2. Explicación de los símbolos.....	25	8. Aplicación.....	28
3. Para conocer el producto.....	25	9. Limpieza y cuidado .....	29
4. Indicaciones de advertencia y de seguridad.....	26	10. Características técnicas .....	30
5. Uso correcto.....	27	11. Eliminación de desechos.....	30
6. Descripción del aparato .....	28	12. Garantía / asistencia.....	30

# 1. Volumen de suministro









Compruebe que el envoltorio del aparato esté intacto y que su contenido esté completo. Antes de utilizar el aparato deberá asegurarse de que ni este ni los accesorios presentan daños visibles y de que se retira el material de embalaje correspondiente. En caso de duda no lo use y póngase en contacto con su distribuidor o con la dirección del servicio de atención al cliente indicada.

1 x Baño para pies

1 x Estas instrucciones para el uso

# 2. Explicación de los símbolos

En las instrucciones y en la placa de características se utilizan los símbolos siguientes:

	<b>ADVERTENCIA</b> Avisa de peligros de lesiones o peligros para su salud.
	<b>ATENCIÓN</b> Instrucción de seguridad relativa a posibles daños del aparato/accesorios.
	<b>Indicación</b> Señala informaciones importantes.
	El aparato tiene un doble aislamiento de protección, cumpliendo así con la Clase de protección 2.
	Utilizar únicamente en habitaciones cerradas.
	Eliminar el embalaje respetando el medioambiente.
	Manufacturier
	<b>Marcado CE</b> Este producto cumple los requisitos de las directivas europeas y nacionales vigentes.
	Está demostrado que los productos cumplen los requisitos de las normas técnicas de la Unión Económica Euroasiática.

# 3. Para conocer el producto

## Descanso para sus pies

Los pies desempeñan un papel básico en nuestra vida ya que soportan todo nuestro peso, y por eso es imprescindible cuidarlos. Para ello dispone de diferentes posibilidades:

- **Terapia magnética:** Hace tiempo que se conocen los efectos positivos de los campos magnéticos sobre el organismo humano. En la terapia magnética se emplean para mejorar el suministro de energía a las células.
- **Pediluvios de Kneipp:** Los baños alternando agua fría y caliente son la base de la teoría de la salud de Sebastian Kneipp.
- **Relejo terapia podal:** La reflejoterapia podal es una técnica de masaje muy extendida, en la que se pretende influir en todo el cuerpo a través del tratamiento de los pies.
- **Baño de burbujas para los pies:** Un sistema sencillo y agradable para cuidar los pies en el propio hogar es un baño de burbujas, que le permitirá cuidarlos usted mismo de forma activa y con tanta frecuencia como desee.

Este baño de burbujas cuenta con un amplio equipamiento:

- 6 imanes integrados en la cubeta para los pies,
- Soporte para los pies que ayuda al masaje,
- 3 accesorios intercambiables para el cuidado de los pies:
  - Accesorio de masaje,
  - Cepillo,
  - Eliminador de callosidades,
- 3 niveles de funcionamiento: masaje vibratorio, masaje con burbujas y calentamiento del agua,
- Temporizador.

### **Indicación**

El baño para pies es apropiado hasta el número de calzado 51/52.

Relaje sus pies y todo su cuerpo con este baño para los pies, que presenta los siguientes efectos benéficos:

- Estimulación de la circulación sanguínea.
- Fomento de la regeneración celular.
- Revitalización de los pies.
- Relajación de músculos tensos.

### **Indicación**

Los baños de pies calientes con árnica, romero o extractos de sal marina estimulan la circulación sanguínea. Los baños de pies templados con lavanda o tomillo son relajantes y alivian los pies cansados. No utilice aceites esenciales para no dañar el baño para pies.

## 4. Indicaciones de advertencia y de seguridad

Lea detenidamente estas instrucciones de uso. Si no se observan las siguientes indicaciones se pueden producir daños personales o materiales. Conserve estas instrucciones de empleo y póngalas a disposición de los demás usuarios. En caso de transmitir este aparato, entréguelo junto con estas instrucciones.

### **Indicación**

- Mantenga el material de embalaje fuera del alcance de los niños. Existe peligro de asfixia.
- Antes de su uso asegúrese de que el aparato y sus accesorios no presenten daños externos. En caso de duda, no los utilice y consulte a su distribuidor o bien a uno de los servicios postventa, cuyas direcciones han sido indicadas.
- Apague inmediatamente el aparato si se produce un fallo durante el funcionamiento y a continuación, desconéctelo de la red eléctrica. Le recomendamos que no repare el aparato usted mismo. Tenga en cuenta que las reparaciones pueden generar enormes peligros para el usuario.
- Utilice solo el adaptador de corriente suministrado.
- No tire del cable de corriente ni lo coloque sobre objetos afilados o puntiagudos.
- Introduzca el enchufe en una toma de red protegida contra la humedad y las salpicaduras de agua.
- Los niños no deben utilizar este aparato sin supervisión.
- No abra la carcasa bajo ningún concepto.
- Si se cae el aparato o sufre daños por cualquier causa, no se debe utilizar más para evitar riesgos.
- Las reparaciones realizadas de modo incorrecto pueden conducir a peligros considerables para el usuario. Para realizar reparaciones diríjase al servicio postventa o a un distribuidor autorizado.

## Electrocución



### **ADVERTENCIA**

Este baño para pies también debe utilizarse con la precaución y el cuidado que se aplica a todo aparato eléctrico, para evitar el peligro de descarga eléctrica.

Por este motivo, utilice el aparato:

- si la tensión de red no es la indicada en el aparato,
- nunca, si el aparato o el accesorio presentase daños visibles,
- nunca durante un tormenta.

En caso de defectos o de fallos de funcionamiento, apague inmediatamente el aparato y desenchúfelo de la red eléctrica. Nunca tire del cable de corriente o del aparato para desconectar el enchufe de la toma de red. Nunca sostenga o transporte el aparato por el cable de alimentación. Mantenga los cables alejados de superficies calientes.

No conecte nunca el baño para los pies a la red eléctrica con los pies en el agua. En caso de daños en el aparato existe riesgo de electrocución, potencialmente mortal.



Asegúrese de que el enchufe y el cable no entren en contacto con el agua o con cualquier otro líquido.

Por este motivo, utilice el aparato

- únicamente en habitaciones interiores secas (p. ej., nunca en la bañera o la sauna),
- únicamente con las manos secas,

para evitar riesgos.

Nunca sumergir el aparato en agua. Nunca intente coger un aparato eléctrico que haya caído al agua. Desenchufe inmediatamente la clavija de red.

## Peligro de incendio



### AVISO

En caso de un uso indebido o de un uso contrario a las instrucciones adjuntas, existe peligro de incendio en determinadas circunstancias.

Por ello, no accione el aparato de masaje

- nunca bajo cubierto, como p.ej. bajo una manta, una almohada, ...
- nunca en la cercanía de gasolina u otras sustancias fácilmente inflamables.
- no sobre una alfombra de pelo largo, ya que pueden quedar tapadas las ranuras de ventilación.

## Manejo



### ATENCION

- Después de cada uso y antes de cada limpieza, se debe desconectar y desenchufar el aparato.
- No exponga el aparato a temperaturas altas.
- No se ponga de pie sobre el baño para pies.
- Durante el llenado, el aparato no debe estar conectado a la red eléctrica.
- Apague el aparato y desconecte el cable de la red eléctrica antes de moverlo o limpiarlo.

## 5. Uso correcto

Este aparato está destinado exclusivamente al cuidado de los pies.



### ADVERTENCIA

No utilice el baño para pies:

- en caso de alteraciones patológicas o lesiones de los pies (p. ej. heridas abiertas, verrugas, tiña del pie),
- en animales,
- durante más de 60 minutos (peligro de sobrecalentamiento) y, antes de volver a utilizarlo, déjelo enfriar durante un mínimo de 15 minutos.

Vigile a los niños para asegurarse de que no jueguen con el aparato.

Antes de utilizar el baño para pies, consulte a su médico, sobre todo:

- si no está seguro de que el baño para pies sea apropiado para usted,
- si padece una enfermedad grave o le han practicado una intervención quirúrgica en el pie,
- si Vd. lleva un marcapasos cardíaco, implantes u otros medios auxiliares.
- en caso de diabetes o trombosis,
- en caso de dolor en la pierna y el pie (p. ej., varices, flebitis),
- si se padecen dolores de causa desconocida.

El aparato está destinado exclusivamente a la finalidad descrita en este manual de instrucciones. El fabricante no asumirá la responsabilidad por daños y perjuicios causados por un uso irresponsable o incorrecto.

## 6. Descripción del aparato

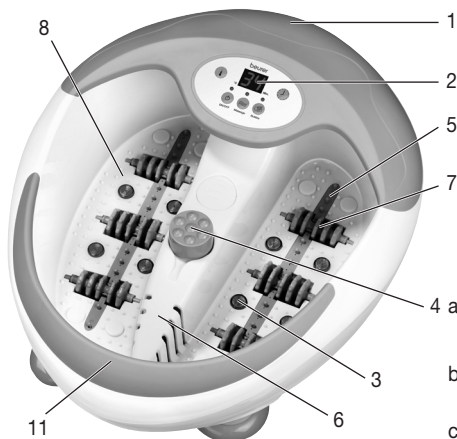

- 1 Protección contra salpicaduras
- 2 Pantalla de LED
- 3 Luz infrarroja
- 4 Accesorios de pedicura intercambiables
  - a Accesorio de masaje
  - b Cepillo
  - c Eliminador de callosidades
- 5 Formador de burbujas
- 6 Marca de la cantidad de llenado
- 7 Rodillos de masaje
- 8 Reposapiés para facilitar el masaje
- 9 Plantillas de goma (parte inferior del aparato)
- 10 Enrollamiento de cable (parte inferior del aparato)
- 11 Lado estrecho

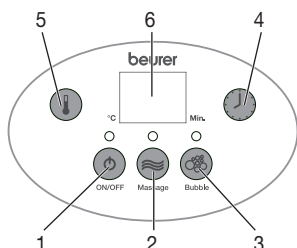

### Pantalla

- 1 Botón
- 2 Botón de masaje
- 3 Botón de burbujas
- 4 Botón del temporizador
- 5 Botón de temperatura
- 6 Pantalla LCD

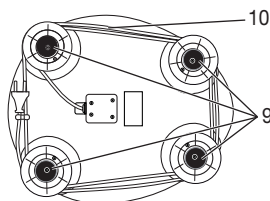

## 7. Puesta en marcha

- Desembale el aparato.
- Compruebe si el aparato, la clavija de red o el cable presentan daños.
- Antes de enchufar el baño para pies, llénelo con agua caliente como máximo hasta la marca de la cantidad de llenado (aprox. 5–6 cm de altura). Sin embargo, la plantilla de masaje debe estar completamente cubierta de agua.
- Conecte el aparato a la red eléctrica.
- Tienda el cable de modo que nadie pueda tropezar.
- Colocar el baño para pies sobre una superficie plana y estable.

Siéntese en una posición cómoda y coloque sus pies sobre la base de soporte ejerciendo una ligera presión al hacerlo, pero no se ponga nunca de pie sobre el aparato. Observe que el aparato está provisto de unas patas de goma en su parte inferior para impedir que éste deslice.

Encienda el aparato pulsando el botón y ajuste la función deseada.

## 8. Aplicación

### Masaje vibratorio

Pulse el botón de masaje (2) para encender el masaje vibratorio. El baño para pies empieza a vibrar. Coloque las plantas de los pies sobre los puntos de masaje y aumente o reduzca la presión para conseguir el efecto de masaje deseado.

### Masaje con burbujas

Pulse el botón de burbujas (3) para activar la entrada de aire en el formador de burbujas y obtener un agradable masaje con burbujas.

## Temporizador

Con la función del temporizador puede ajustar el tiempo deseado (20–60 minutos). Pulse el botón del temporizador (4) para incrementar el tiempo en intervalos de 10 minutos. El temporizador está ajustado de fábrica a 20 minutos. Una vez transcurrido el tiempo ajustado, el baño para pies se apaga automáticamente. La duración máxima es de 60 minutos. Antes de volver a poner en marcha el aparato, déjelo enfriar un mínimo de 15 minutos.

## Temperatura

En la pantalla se muestra la temperatura actual del agua. Para modificar la temperatura, pulse el botón de temperatura (5) hasta ajustar la temperatura del agua deseada (35, 38, 42, 45 ó 48 °C). La temperatura más agradable es entre 35 y 42 °C, y la temperatura máxima es de 48 °C.

La temperatura está ajustada de fábrica a 35 °C.

## Campo magnético e infrarrojos

El baño para pies está provisto de 6 imanes y 8 luces infrarrojas. Todo ello integrado en la bañera para pies para favorecer la circulación sanguínea y estimular las zonas reflejas.

## Rodillos de masaje

Al mover los pies hacia delante y hacia atrás por los 6 rodillos de masaje integrados en el reposapiés, obtendrá un efecto de masaje especial. Si lo desea, los rodillos de masaje pueden extraerse tirando de ellos hacia arriba.

## Accesorios intercambiables

Coloque el accesorio deseado en el centro del dispositivo previsto para ello. Empújelo ligeramente hacia abajo con el pie para activar el par motor.

Puede utilizar el **accesorio para cepillos** para estimular las zonas reflejas de la planta del pie.

El **accesorio de masaje** proporciona un agradable masaje en los pies y estimula la circulación sanguínea.

El **eliminador de callosidades** sirve para eliminar células muertas de la piel y callosidades.

El par motor está equipado con un sistema de protección contra el sobrecalentamiento y una capacidad de carga máxima. En caso de sobrecarga o sobrecalentamiento, el motor se para. Una vez enfriado el motor, puede volver a usarse la función del par.



### Indicación

- El masaje en un punto determinado de la planta del pie puede repercutir en los órganos del cuerpo correspondientes. Sin embargo, antes del masaje en los puntos reflejos del pie, se recomienda informarse en libros y consultar al médico para conseguir el efecto deseado.
- El baño para pies también puede usarse sin agua.

Después de usarlo, vacíe el agua por el lado estrecho (11) del baño para pies. Evite que el agua entre en contacto con la pantalla.

## 9. Limpieza y cuidado

### Limpieza



#### ADVERTENCIA

- Desconecte siempre el aparato antes de limpiarlo.
- Limpie el aparato únicamente de la forma indicada. Bajo ningún concepto deben penetrar líquidos en él ni en los accesorios.
- No lo lave en el lavavajillas.
- ¡No utilice productos abrasivos ni cepillos duros!

Después de utilizar el aparato, límpielo con agua corriente.

Puede limpiar el baño para pies con masaje de burbujas con un detergente suave (que no forme espuma), como puede ser un vinagre neutro.

Para limpiar los conductos de aire, lave el aparato y, a continuación, conéctelo en la posición de burbujas durante 1 minuto sin agua.



### Indicación

- Procure que no penetre agua en el interior del aparato.

## Mantenimiento

Si no va a utilizar el aparato durante un largo periodo de tiempo, le recomendamos que lo guarde en su embalaje original en un ambiente seco y sin soportar cargas.

## 10. Características técnicas

Suministro	220-240 V~; 50-60 Hz; 390 W
------------	-----------------------------

## 11. Eliminación de desechos

A fin de preservar el medio ambiente, cuando el aparato cumpla su vida útil no lo tire con la basura doméstica.

Se puede desechar en los puntos de recogida adecuados disponibles en su zona. Deseche el aparato según la Directiva europea sobre residuos de aparatos eléctricos y electrónicos (RAEE).

Para más información, póngase en contacto con la autoridad municipal competente en materia de eliminación de residuos.



## 12. Garantía / asistencia

Beurer GmbH, Söflinger Straße 218, D-89077 Ulm (en lo sucesivo, «Beurer») concede una garantía para este producto. La garantía está sujeta a las siguientes condiciones y el alcance de la misma se describe a continuación.

**Las siguientes condiciones de garantía no afectan a las obligaciones de garantía que la ley prescribe para el vendedor y que emanan del contrato de compra celebrado con el comprador.**

**La garantía se aplicará además sin perjuicio de las normas legales preceptivas.**

Beurer garantiza el perfecto funcionamiento y la integridad de este producto.

La garantía mundial tiene una validez de 3 años a partir de la fecha de compra del producto nuevo y sin utilizar por parte del comprador.

Esta garantía se ofrece solo para productos que el comprador haya adquirido en tanto que consumidor con fines exclusivamente personales en el marco de una utilización privada en el hogar.

Se aplica la legislación alemana.

En el caso de que, durante el periodo de garantía, este producto resultara estar incompleto o no funcionara correctamente conforme a lo dispuesto en las siguientes disposiciones, Beurer se compromete a sustituir el producto o a repararlo según las presentes condiciones de garantía.

**Cuando el comprador desee recurrir a la garantía lo hará dirigiéndose en primera instancia al distribuidor local: véase la lista adjunta «Servicio internacional» que contiene las distintas direcciones de servicio técnico.**

A continuación, el comprador recibirá información pormenorizada sobre la tramitación de la garantía, como el lugar al que debe enviar el producto y qué documentos deberá adjuntar.

El comprador solo podrá invocar la garantía cuando pueda presentar:

- una copia de la factura o del recibo de compra y
- el producto original

a Beurer o a un socio autorizado por Beurer.

Quedan excluidos explícitamente de la presente garantía

- el desgaste que se produce por el uso o el consumo normal del producto;
- los accesorios suministrados con el producto que se desgastan o consumen durante un uso normal (p. ej., pilas, baterías, brazaletes, juntas, electrodos, luminarias, cabezales y accesorios de inhalación);
- productos cuyo uso, limpieza, almacenamiento o mantenimiento sea indebido o vaya contra lo dispuesto en las instrucciones de uso, así como productos que hayan sido abiertos, reparados o modificados por el comprador o por un centro de servicio técnico no autorizado por Beurer;
- daños que se hayan producido durante el transporte entre las instalaciones del fabricante y las del cliente o bien entre el centro de servicio técnico y el cliente;
- productos que se hayan adquirido como productos de calidad inferior o de segunda mano;

- daños derivados que resulten de una falta del producto. En este caso, podrían invocarse eventualmente derechos derivados de la normativa de responsabilidad de productos o de otras disposiciones de responsabilidad legal preceptiva.

Las reparaciones o la sustitución del producto no prolongarán en ningún caso el periodo de garantía.



**Leggere attentamente le presenti istruzioni per l'uso, conservarle per impieghi futuri, renderle accessibili ad altri utenti e attenersi alle indicazioni.**

## **AVVISO**

- L'apparecchio è destinato solo a uso domestico/privato e non industriale.
- Si el cable de alimentación de red de este aparato se daña, deberá sustituirse por un cable especial que le facilitará el fabricante o el servicio técnico.
- I bambini non devono giocare con l'apparecchio.
- La pulizia e la manutenzione a cura dell'utente non devono essere eseguite da bambini, a meno che non siano sorvegliati.
- Se il cavo di alimentazione dell'apparecchio è danneggiato, è necessario smaltirlo. Nel caso non sia rimovibile, è necessario smaltire l'apparecchio.
- Non utilizzare più l'apparecchio qualora perda acqua.
- L'apparecchio presenta una superficie calda. Si consiglia alle persone insensibili al calore di utilizzare l'apparecchio con cautela.
- Non aprire o riparare l'apparecchio per non comprometterne il funzionamento corretto. In caso contrario la garanzia decade.

### **Gentile cliente,**

siamo lieti che abbia scelto un prodotto della nostra gamma. Il nostro nome è sinonimo di prodotti di alta qualità continuamente sottoposti a controlli nei settori del calore, del peso, della pressione sanguigna, della temperatura corporea, delle pulsazioni, della terapia dolce, del massaggio e dell'aria.

Cordiali saluti  
Il Suo team Beurer

### **Indice**

1. Stato di fornitura.....	33	7. Messa in funzione.....	36
2. Spiegazione dei simboli.....	33	8. Impiego.....	36
3. Presentazione.....	33	9. Pulizia e cura .....	37
4. Avvertenze e indicazioni di sicurezza .....	34	10. Dati tecnici.....	38
5. Uso conforme.....	35	11. Smaltimento .....	38
6. Descrizione dell'apparecchio .....	36	12. Garanzia / Assistenza .....	38

## 1. Stato di fornitura









Controllare l'integrità esterna della confezione e del contenuto. Prima dell'uso assicurarsi che l'apparecchio e gli accessori non presentino nessun danno palese e che il materiale di imballaggio sia stato rimosso. Nel dubbio non utilizzare l'apparecchio e consultare il proprio rivenditore o contattare il Servizio clienti indicato.

1 x Pediluvio

1 x Il presente manuale di istruzioni per l'uso

## 2. Spiegazione dei simboli

Nelle presenti istruzioni e sulla targhetta per l'uso sono utilizzati i seguenti simboli:

	<b>AVVERTENZA</b> Avvertenza su pericoli di lesioni o pericoli per la salute.
	<b>ATTENZIONE</b> Avvertenze di sicurezza su possibili danni all'apparecchio/agli accessori.
	<b>Indicación</b> Indicazione di informazioni importanti.
	L'apparecchio è dotato di un doppio isolamento di protezione e corrisponde quindi alla classe di protezione 2.
	Utilizzare esclusivamente in locali chiusi.
	Smaltire la confezione nel rispetto dell'ambiente.
	Fabricante
	<b>Marchio CE</b> Il presente prodotto soddisfa i requisiti delle direttive europee e nazionali vigenti.
	I prodotti sono comprovatamente conformi ai requisiti delle normative tecniche dell'UEE.

## 3. Presentazione

### Il benessere per i vostri piedi

I piedi rivestono un ruolo importante nella nostra vita – tutto il corpo grava infatti su di essi. Ed è per questo che richiedono costanti cure e attenzioni. Esistono diverse possibilità per prendersi cura dei nostri piedi:

- **Terapia a campi magnetici:** Da tempo sono note le proprietà positive sull'organismo umano dei campi magnetici, utilizzati per aumentare l'apporto energetico alle cellule.
- **Pediluvi idroterapici di Kneipp:** i pediluvi alternati caldi e freddi rappresentano il principio della filosofia della salute di Sebastian Kneipp.
- **Riflessologia plantare:** La riflessologia plantare è una delle tecniche di massaggio più amate con la quale, trattando i piedi, si esercita un'azione riflessa sull'intero organismo.
- **Idromassaggio plantare:** Una semplice e gradita applicazione per la cura dei piedi da eseguire comodamente a casa: l'idromassaggio plantare! Consente di eseguire da soli il massaggio plantare e di prendersi cura dei propri piedi ogni volta che lo si desidera!

Questo idromassaggio plantare prevede una dotazione completa:

- 6 magneti integrati nella vasca,
- Fondo interno di supporto al massaggio,
- 3 accessori intercambiabili per pedicure:
  - accessorio per massaggio,
  - spazzola,
  - callifugo,
- 3 funzioni: vibromassaggio, massaggio con idrobolle e termoregolazione dell'acqua,
- Timer.

### **Nota**

Il pediluvio è idoneo fino al numero di piede 51/52.

Rilassatevi e riducete la tensione dei vostri piedi con questo idromassaggio! Esso esercita le seguenti azioni benefiche:

- intensifica la circolazione sanguigna,
- stimola la generazione cellulare,
- rivitalizza e rinfresca i piedi,
- riduce la tensione della zona muscolare.

### **Nota**

I pediluvi caldi con arnica, rosmarino o estratti di sale marino stimolano la circolazione. I pediluvi tiepidi con lavanda o timo esercitano un'azione rilassante e sono un toccasana per piedi particolarmente stanchi. Non utilizzare oli eterici per non danneggiare il pediluvio.

## 4. Avvertenze e indicazioni di sicurezza

Leggere accuratamente le presenti istruzioni per l'uso. La non osservanza delle avvertenze riportate qui di seguito può causare infortuni alle persone o danni materiali. Conservare le istruzioni per l'uso e metterle a disposizione anche degli altri utenti. Consegnare queste istruzioni per l'uso a chiunque intenda servirsi dell'articolo.

### **Nota**

- Tenere i bambini lontani dal materiale d'imballaggio. Pericolo di soffocamento.
- Prima dell'uso assicurarsi che l'apparecchio e gli accessori non presentino nessun danno palese. In caso di dubbio, non utilizzarlo e consultare il proprio rivenditore o contattare il Servizio Assistenza indicato.
- In caso di anomalie durante il funzionamento, spegnete immediatamente l'impianto ed estraete la spina dalla presa. Non eseguite le riparazioni da soli, ma contattate il servizio clienti della Beurer. Interventi scorretti possono avere gravi conseguenze per l'incolumità dell'operatore.
- Utilizzare esclusivamente l'alimentatore a spina fornito in dotazione.
- Prestare attenzione a non appoggiare o tirare il cavo su oggetti appuntiti o taglienti.
- Inserire la spina in una presa elettrica protetta contro l'umidità, i liquidi e gli spruzzi d'acqua.
- I bambini devono essere sorvegliati durante l'uso dell'apparecchio.
- Non aprire in nessun caso l'involucro.
- Se l'apparecchio è caduto o ha riportato altri danni, non deve più essere utilizzato per evitare qualsiasi rischio.
- Le riparazioni di apparecchi elettrici devono essere effettuate esclusivamente da personale qualificato. Riparazioni eseguite non correttamente o inadeguate possono creare gravi pericoli per l'utente. Per le riparazioni rivolgersi al Servizio Assistenza o ad un rivenditore autorizzato.

### Scossa elettrica



#### **AVVERTENZA**

Il presente apparecchio per pediluvio deve essere utilizzato con cautela ed accortezza, come ogni altro apparecchio elettrico, per evitare pericoli per la salute dovuti a scosse elettriche.

Per questo motivo utilizzare l'apparecchio

- esclusivamente con la tensione di rete indicata sull'apparecchio,
- mai quando l'apparecchio o gli accessori presentano danni visibili,
- non durante un temporale.

Spegnere immediatamente l'apparecchio e separarlo dalla rete elettrica in caso di difetti o in presenza di anomalie di funzionamento. Non sconnettere la spina dalla presa elettrica tirando il cavo di alimentazione o l'apparecchio. Non tenere o portare mai l'apparecchio per il cavo di alimentazione. Mantenere una distanza adeguata tra i cavi e le superfici calde.

Non collegare mai l'apparecchio alla rete elettrica se avete già immerso i piedi nell'acqua. Eventuali danni allo strumento possono provocare folgorazioni anche mortali.



Accertarsi che la spina ed il cavo non vengano a contatto con acqua o altri liquidi.

Per questo motivo utilizzare l'apparecchio

- esclusivamente in ambienti chiusi e asciutti (ad es. mai nella vasca da bagno, nella sauna),
- solo con mani asciutte,

per evitare qualsiasi rischio.

Non sommergere mai l'apparecchio nell'acqua. Non afferrare in nessun caso l'apparecchio caduto in acqua. Sconnettere immediatamente la spina elettrica.

## Pericolo d'incendio



### AVVERTENZA

In caso di uso improprio o non conforme alle presenti istruzioni d'uso sussiste il pericolo eventuale d'incendio!

Per questo motivo utilizzare l'apparecchio massaggiante

- mai sotto una copertura, come ad es. coperte, cuscini, ...
- mai nelle vicinanze di benzina o altri prodotti facilmente infiammabili.
- non posizionarlo su un tappeto a pelo alto, perché le fessure dell'aria potrebbero essere ostruite.

## Manipolazione



### ATTENZIONE

- Spegnere e sconnettere sempre l'apparecchio dopo ogni uso e prima di ogni pulizia.
- Proteggere l'apparecchio dalle alte temperature.
- Non entrate nella vasca con tutto il corpo.
- Riempire l'apparecchio solo dopo averlo scollegato dalla rete elettrica.
- Prima di spostare o detergere l'apparecchio, spgnetelo sempre e disinserite la spina.

## 5. Uso conforme

Questo apparecchio è destinato esclusivamente alla cura dei piedi.



### AVVERTENZA

Non fare il pediluvio

- in presenza di condizioni patologiche o lesioni nella zona dei piedi (ad es. ferite aperte, verruche, micosi),
- su animali,
- mai più di 60 minuti (pericolo di surriscaldamento), e prima di riutilizzare l'apparecchio lasciarlo raffreddare per almeno 15 minuti.

Non utilizzare mai l'apparecchio lasciandolo incustodito.

Sorvegliare i bambini per evitare che giochino con l'apparecchio.

Consultare il proprio medico prima di fare il pediluvio, soprattutto

- in caso di incertezza sull'idoneità personale al pediluvio,
- in presenza di gravi malattie o dopo aver subito un'operazione ai piedi,
- se siete portatrice/portatore di pacemaker, impianti o altri dispositivi ausiliari,
- in presenza di diabete, trombosi,
- in presenza di disturbi alle gambe o ai piedi (ad es. varici, infiammazioni venose),
- in presenza di dolori di natura sconosciuta.

L'apparecchio è previsto esclusivamente per lo scopo descritto nelle presenti istruzioni per l'uso. Il produttore non risponde di danni causati da un uso inappropriato o non conforme.

## 6. Descrizione dell'apparecchio

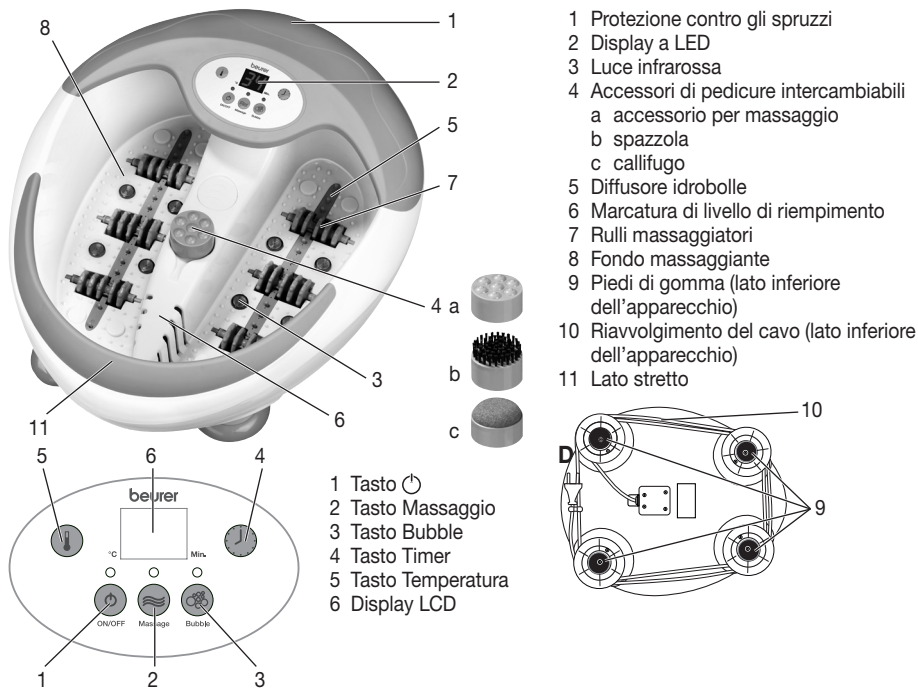

- 1 Protezione contro gli spruzzi
- 2 Display a LED
- 3 Luce infrarossa
- 4 Accessori di pedicure intercambiabili
  - a accessorio per massaggio
  - b spazzola
  - c callifugo
- 5 Diffusore idrobolle
- 6 Marcatura di livello di riempimento
- 7 Rulli massaggiatori
- 8 Fondo massaggiante
- 9 Piedi di gomma (lato inferiore dell'apparecchio)
- 10 Riavvolgimento del cavo (lato inferiore dell'apparecchio)
- 11 Lato stretto

- 1 Tasto
- 2 Tasto Massaggio
- 3 Tasto Bubble
- 4 Tasto Timer
- 5 Tasto Temperatura
- 6 Display LCD

## 7. Messa in funzione

- Rimuovere l'imballaggio.
- Controllare se l'apparecchio, la spina ed il cavo presentano segni di danni.
- Prima di accendere l'apparecchio per pediluvio, riempirlo con acqua calda, senza superare la marcatura di livello massimo (altezza circa 5–6 cm). La soletta deve essere completamente coperta dall'acqua.
- Connettere quindi l'apparecchio alla rete elettrica.
- Posare il cavo in modo tale da non presentare pericolo di inciamparvi.
- Posizionare il pediluvio su una superficie stabile e piana.

Sedetevi in posizione comoda e appoggiate i piedi alle soles interne di supporto, esercitando una leggera pressione. Non entrate mai nella vasca con tutto il corpo. La base di gomma presente sul lato inferiore dell'apparecchio ne impedisce comunque lo slittamento.

Accendere l'apparecchio premendo il tasto e impostare la funzione desiderata.

## 8. Impiego

### Vibromassaggio

Per attivare il vibromassaggio premere il tasto Massaggio (2). L'apparecchio per pediluvio inizia a vibrare. Mettere a contatto le piante dei piedi con i nodi massaggianti e aumentare o ridurre la pressione per ottenere l'effetto massaggiante desiderato.

### Massaggio con idrobolle

Premere il tasto Bubble (3) per attivare l'alimentazione d'aria nel diffusore idrobolle e godere di un piacevole massaggio.

### Timer

La funzione Timer consente d'impostare il tempo desiderato per il pediluvio (20–60 minuti). A tale scopo, premere il tasto Timer (4) per incrementare ogni volta la durata di 10 minuti. Il timer è impostato in fabbrica sul valore di 20 minuti.

Una volta trascorso il tempo impostato, l'apparecchio per pediluvio si disattiva automaticamente. La durata massima è di 60 minuti. Lasciar raffreddare l'apparecchio per almeno 15 minuti prima di riutilizzarlo.

## Temperatura

Sul display è indicata la temperatura attuale dell'acqua. Per variare la temperatura, tener premuto il tasto Temperatura (5) finché non si è impostata la temperatura desiderata dell'acqua (35, 38, 42, 45, 48 °C). La temperatura più piacevole è compresa tra 35 e 42 °C, la temperatura massima è di 48 °C.

La temperatura è impostata in fabbrica sul valore di 35 °C.

## Campo magnetico e Infrarossi

L'apparecchio è dotato di 6 magneti e di 8 luci infrarosse incorporate nella vasca per pediluvio che consentono di migliorare l'irrorazione sanguigna e di stimolare le zone riflessogene del piede.

## Rulli massaggiatori

Per ottenere un particolare effetto massaggio, muovere i piedi avanti e indietro sui 6 rulli massaggiatori incorporati sul fondo della vasca. I rulli massaggiatori possono anche essere rimossi tirandoli con forza verso l'alto.

## Accessori intercambiabili

Inserire l'accessorio desiderato nel dispositivo previsto a questo scopo al centro. Premere l'accessorio con il piede leggermente verso il basso per attivare il motore.

L'**accessorio a spazzola** può essere utilizzato per stimolare le zone riflessogene sulla pianta dei piedi.

L'**accessorio di massaggio** provvede ad un massaggio piacevole dei piedi e promuove la circolazione del sangue.

Il **callifugo** serve per eliminare cellule cutanee morte e la callosità.

Il motore è dotato di una protezione contro il surriscaldamento e di un dispositivo di portata massima. In caso di sovraccarico o di surriscaldamento, il motore si ferma. Una volta raffreddato il motore, si può riutilizzare la funzione di rotazione.



### Nota

- Massaggiando zone particolari sulla pianta del piede è possibile stimolare gli organi corrispondenti del corpo. Per ottenere l'effetto desiderato, prima di effettuare il massaggio di riflessologia plantare si raccomanda comunque di informarsi leggendo la letteratura specifica e di consultare in proposito il proprio medico.
- Il pediluvio può essere fatto anche senza acqua.

Dopo l'uso, svuotare l'acqua sul lato stretto (11) dell'apparecchio. Evitare il contatto dell'acqua con il display.

## 9. Pulizia e cura

### Pulizia



### AVVERTENZA

- Prima di pulire l'apparecchio, spegnerlo.
- Pulire l'apparecchio solo nel modo indicato. Non deve in nessun caso penetrare liquido nell'apparecchio o negli accessori.
- Non lavare l'apparecchio in lavastoviglie.
- Non utilizzare detergenti aggressivi o spazzole dure!

Dopo l'utilizzo, sciacquate l'apparecchio con acqua di rubinetto.

Potete lavare la vasca con un detergente domestico delicato e non schiumoso, quale ad esempio l'aceto neutro.

Per asciugare i tubi dell'aria, azionate l'idromassaggio senz'acqua per circa 1 minuto dopo la pulitura.



### Nota

- Prestare attenzione a non fare penetrare acqua all'interno dell'apparecchio!

### Cura

Se l'apparecchio non viene usato per lunghi periodi, si consiglia di conservarlo nell'imballo originale in un ambiente asciutto e senza sovrapporvi carichi.

## 10. Dati tecnici

Alimentazione	220-240 V~; 50-60 Hz; 390 W
---------------	-----------------------------

## 11. Smaltimento

Per motivi ecologici, l'apparecchio non deve essere smaltito tra i normali rifiuti quando viene buttato via. Lo smaltimento deve essere effettuato negli appositi centri di raccolta.

Smaltire l'apparecchio secondo la direttiva europea sui rifiuti di apparecchiature elettriche ed elettroniche (RAEE).

Per eventuali chiarimenti, rivolgersi alle autorità comunali competenti per lo smaltimento.



## 12. Garanzia / Assistenza

Beurer GmbH, Söflinger Strasse 218, D-89077 Ulm (di seguito denominata "Beurer") offre una garanzia per questo prodotto, nel rispetto delle seguenti condizioni e nella misura descritta di seguito.

**Le seguenti condizioni di garanzia lasciano invariati gli obblighi di garanzia di legge del venditore stabiliti nel contratto di acquisto con l'acquirente.**

**La garanzia si applica inoltre fatte salve le prescrizioni di legge obbligatorie in materia di responsabilità.**

Beurer garantisce la perfetta funzionalità e la completezza di questo prodotto.

La garanzia mondiale è di 3 anni a partire dall'acquisto del prodotto nuovo, non usato, da parte dell'acquirente.

Questa garanzia copre solo i prodotti che l'acquirente ha acquistato come consumatore e che utilizza esclusivamente a scopo personale, in ambito domestico.

Vale il diritto tedesco.

Nel caso in cui il prodotto, durante il periodo di garanzia, si dimostrasse incompleto o presentasse difetti di funzionamento in linea con le seguenti disposizioni, Beurer provvederà a sostituire o riparare gratuitamente il prodotto in base alle presenti condizioni di garanzia.

**Per segnalare un caso di garanzia, l'acquirente deve rivolgersi innanzitutto al proprio rivenditore locale: vedere l'elenco "Service International" in cui sono riportati gli indirizzi dei centri di assistenza.**

L'acquirente riceverà quindi informazioni più dettagliate sulla gestione del caso di garanzia, ad esempio dove deve inviare il prodotto e quali documenti sono necessari.

L'attivazione della garanzia viene presa in considerazione solo se l'acquirente può presentare

- una copia della fattura/prova d'acquisto e
- il prodotto originale

a Beurer o a un partner Beurer autorizzato.

Sono espressamente esclusi dalla presente garanzia

- l'usura dovuta al normale utilizzo o al consumo del prodotto;
- gli accessori forniti assieme a questo prodotto che, in caso di utilizzo conforme, si consumano o si esauriscono (ad es. batterie, batterie ricaricabili, manicotti, guarnizioni, elettrodi, lampadine, accessori e accessori per inalatore);
- i prodotti che sono stati utilizzati, puliti, conservati o sottoposti a manutenzione in modo improprio e/o senza rispettare le disposizioni riportate nelle istruzioni per l'uso, nonché i prodotti che sono stati aperti, riparati o smontati e rimontati dall'acquirente o da un centro di assistenza non autorizzato da Beurer;
- i danni occorsi nel trasporto dal produttore al cliente o tra il centro di assistenza e il cliente;
- i prodotti acquistati come articoli di seconda scelta o usati;
- i danni conseguenti che dipendono da un difetto del prodotto (in questo caso possono tuttavia esistere diritti derivanti dalla responsabilità per i prodotti o da altre disposizioni di legge obbligatorie in materia di responsabilità).

Le riparazioni o la sostituzione completa non prolungano in alcun caso il periodo di garanzia.



**Lütfen bu kullanım kılavuzunu dikkatle okuyun, ileride kullanmak üzere saklayın, diğer kullanıcıların erişebilmesini sağlayın ve içindeki önergelere uyun.**

## ⚠ UYARI

- Cihaz ticari kullanım için değil, yalnızca evde/kişisel amaçlarla kullanılmak üzere tasarlanmıştır.
- Bu cihaz, 8 yaş ve üzeri çocuklar ve fiziksel, algısal ve akli becerileri kısıtlı veya tecrübesi ve bilgisi yetersiz olan kişiler tarafından ancak gözetim altında veya cihazın emniyetli kullanımı hakkında bilgilendirilmiş olmaları ve cihazın kullanımı sonucu ortaya çıkabilecek tehlikelerin bilincinde olmaları koşuluyla kullanılabilir.
- Çocuklar cihazla oynamamalıdır.
- Temizlik ve kullanıcı bakımı, gözetim altında olmadıkları sürece çocuklar tarafından yapılmamalıdır.
- Bu cihazın elektrik bağlantı kablosu hasar gördüğünde bertaraf edilmelidir. Çıkarılmıyorsa, cihaz bertaraf edilmelidir.
- Aletten su sızıyorsa, alet artık kullanılmamalıdır.
- Aygıtın yüzeyi sıcaktır. Sıcağa duyarlı olmayan kullanıcılar, aygıtı kullanırken dikkatli olmalıdır.
- Cihazı kesinlikle açmayın veya onarmayın, aksi takdirde kusursuz çalışması garanti edilemez. Bu husus dikkate alınmadığı halde garanti geçerliliğini yitirir.

## Sayın Müşterimiz,

İmalatımız olan bir ürünü tercih etmenizden dolayı memnuniyetimizi belirtmek isteriz. Adımız, Isı, Ağırlık, Kan Basıncı, Vücut Isısı, Nabız, Yumuşak Terapi, Masaj ve Hava alanlarında ayrıntılı olarak kontrolden geçirilmiş yüksek kaliteli ürünlerin simgesidir.

Dostane tavsiyelerimizle  
Beurer Müessesesi

## İçindekiler

1. Teslimat kapsamı.....	40	7. Çalıştırma.....	43
2. Şekillerin anlamı.....	40	8. Uygulama .....	43
3. Tanımak için.....	40	9. Temizlik ve bakım .....	44
4. Uyarılar ve güvenlik bilgileri .....	41	10. Teknik Veriler.....	45
5. Amacına uygun kullanım .....	42	11. Giderilmesi.....	45
6. Cihazın tanımı.....	43	12. Garanti / Servis.....	45

# 1. Teslimat kapsamı









Cihazı kontrol ederek karton ambalajın dıştan hasar görmemiş ve içeriğin eksiksiz olduğundan emin olun. Cihazı kullanmadan önce, cihazda ve aksesuarlarında gözle görülür hasarlar olmadığından ve tüm ambalaj malzemelerinin çıkarıldığından emin olunmalıdır. Şüpheli durumlarda kullanmayın ve satıcınıza veya belirtilen servis adresine başvurun.

1 x Ayak banyosu

1 x Bu kullanma kılavuzu

# 2. Şekillerin anlamı

Kullanma kılavuzunda ve tip levhası üzerinde, aşağıdaki semboller kullanılmıştır:

	<b>UYARI</b> Yaralanma tehlikeleri veya sağlık açısından tehlikeler ile ilgili uyarı bilgileri.
	<b>DİKKAT</b> Cihazda / aksesuarlarda söz konusu olabilecek hasarlar ile ilgili bilgi.
	<b>BİLGİ/NOT</b> Önemli bilgilere dikkat çekilmesi.
	Cihaz çift koruyucu izolasyona sahiptir ve böylelikle 2. derece koruma sınıfına dahildir.
	Sadece kapalı yerlerde kullanınız.
	Ambalaj çevreye zarar vermeyecek şekilde bertaraf edilmelidir
	Üretici
	<b>CE işareti</b> Bu ürün gerekli Avrupa direktiflerinin ve ulusal direktiflerin gerekliliklerini karşılar.
	Ürünler, AEB'nin belirlediği teknik kuralların gerektirdiği şartlara kesin bir şekilde uymaktadır.

# 3. Tanımak için

## Ayaklarınız için ferahlık

Ayaklar hayatımızda taşıyıcı bir rol oynamaktadır. Bütün vücut ağırlığımız onların üzerindedir. Bundan dolayı ayaklarınız bakım ister. Bunun için çeşitli olanaklarınız vardır:

- **Manyetik alan terapisi:** Uzun zamandan beri manyetik alanların insan vücudu üzerindeki olumlu özellikleri bilinmektedir. Bunlar, manyetik alan terapisi çerçevesinde, hücrelerin enerji teminini artırmak için kullanılmaktadır.
- **Kneipp Ayak banyoları:** Bir soğuk bir sıcak, değişimli banyolar, Sebastian Kneipp sağlık felsefesinin temelidir.
- **Ayak refleks bölgesi masajı:** Ayak refleks bölgesi masajı çok makbul bir masaj tekniğidir. Burada amaç, ayakları tedavi ederek bütün vücudu etkilemektir.
- **Ayak fişkırtma banyosu:** Ayak fişkırtma banyosu, ayakların evde bakımı için çok kolay ve makbul bir uygulamadır. Bir ayak fişkırtma banyosu yardımı ile siz kendiniz faal olarak ve istediğiniz sıklıkta ayaklarınıza iyilik edebilirsiniz.

Bu ayak fişkırtma banyosu geniş kapsamlı olarak donatılmıştır:

- 6 tane ayak küvetinde entegre miknatıs,
- Masajı destekleyen ayak yatağı,
- Ayak bakımı için 3 değiştirilebilen başlık:
  - Masaj başlığı,
  - Fırça,
  - Nasır bıçağı,
- 3 fonksiyon kkedemesi: Titreşim masajı, hava kabarcıklı masaj ve suyun sıcaklığının ayarlanması,
- Timer (zamanlayıcı).



## BİLGİ/NOT

Ayak banyosu 51/52 ayak numarasına kadar uygundur.

Bu ayak banyosunu kullanarak kendinizin ve ayaklarınızın gevşemesini sağlayın. Bu suretle aşağıdaki ferahlatıcı etkiler oluşturulabilir:

- Kan dolaşımının hızlanması.
- Hücre yenilenmesinin teşviki.
- Ayakların canlanması ve dirilmesi.
- Gerilmiş kasların gevşemesi.



## BİLGİ/NOT

Arnika (öküzgözü), biberiye veya deniz tuzu esansı ile yapılan sıcak ayak banyoları, kan dolaşımını hareketlendirir. Lavantalı veya kekikli ılık ayak banyolarının gevşetici etkileri vardır ve yorgun ayaklar için ferahlatıcı etkiye sahiptirler. Ayak banyosuna zarar vermemek için uçucu yağlar kullanmayın.

## 4. Uyarılar ve güvenlik bilgileri

Bu kullanma kılavuzunu itinayla okuyunuz! Aşağıdaki bilgi ve uyarılara uyulmaması, insanlara ve eşyalara zarar gelmesine neden olabilir. Bu kullanma kılavuzunu saklayınız ve kılavuza başka kullanıcıların da ulaşabilmesini sağlayınız. Cihazı başka birine verdiğiniz zaman, bu kullanma kılavuzunu da veriniz.



## BİLGİ/NOT

- Çocukları, ambalaj malzemelerinden uzak tutunuz. Boğulma tehlikesi söz konusudur.
- Kullanım öncesinde, cihazda ve ek donanımlarında görünür hasarların olmadığından emin olmak için, gereken kontrolü yapınız. Emin değilseniz, cihazı kullanmayınız ve satıcınıza veya bildirilen yetkili servise başvurunuz.
- Fiyet kullanma esnasında bir hata oluşursa, aleti derhal kapatınız ve fişini prizden çekiniz. Aleti kendiniz tamir etmeyiniz, Beurer müşteri servisine başvurunuz. Yanlış yapılan tamiratdan dolayı kullanıcı için büyük tehlikeler oluşabilir.
- Sadece cihaz ile birlikte teslim edilen fişli güç kaynağını kullanınız.
- Elektrik kablosunun keskin veya sivri cisimler üzerine yerleştirilmemesine veya bu tür cisimler üzerinden çekilmemesine dikkat ediniz.
- Fişli, neme, ıslaklığa ve sıçrayan suya karşı korunmuş bir prize takınız.
- Çocuklar bu gereçi kullanırken denetlenmelidir.
- Cihazın gövdesini veya kasasını kesinlikle açmayınız.
- Cihaz düşürüldüğü ya da başka türlü hasar aldığı takdirde, olası bir tehlikeyi önlemek üzere bir daha kullanılmamalıdır.
- Elektronik cihazların onarımları sadece uzman elemanlar tarafından yapılmalıdır. Gerekliği şekilde, uzmanca yapılmayan onarım çalışmaları, kullanıcı açısından tehlikeli durumlar ortaya çıkmasına neden olabilir. Onarım için, müşteri servisine veya yetkili bir satıcıya başvurunuz.

## Elektrik çarpma tehlikesi



### UYARI

Her elektrikli cihazda olduğu gibi, bu ayak banyosunun kullanımında da, elektrik çarpmasından kaynaklanabilecek tehlikeleri önlemek için, dikkatli ve öngörülü olunmalıdır.

Bu nedenle, cihazı

- sadece cihazın üzerinde bildirilmiş olan elektrik şebekesi gerilimi ile çalıştırınız,
- cihazın kendisinde veya aksesuarlarında görünür herhangi bir hasar varsa, kesinlikle kullanmayınız,
- fırtınalı (şimşek, yıldırım) havalarda kullanmayınız.

Cihazda arıza veya işlev bozuklukları olması durumunda, cihazı derhal kapatınız ve cihazın fişini çekip prizden çıkararak, elektrik bağlantısını kesiniz. Fişi elektrik prizinden çıkarmak için, elektrik kablosundan veya cihazdan tutup çekmeyiniz. Cihazı kesinlikle elektrik kablosundan tutarak taşımayınız. Kablolar ile sıcak yüzeyler arasında mesafe bırakınız.

Ayaklarınızı suya koyduktan sonra, ayak banyosunu asla fişe takmayınız. Hasar görmüş cihazlar, hayati tehlike arzeden elektrik çarpmalarına yol açabilir.



Fişin ve elektrik kablosunun su veya başka sıvılar ile temasını önleyiniz.

Bu nedenle, cihazı

- sadece kuru ve kapalı yerlerde kullanınız (örn. kesinlikle banyoda küvet içinde, saunada kullanmayınız),
- sadece elleriniz kuruyken kullanınız,

olası bir tehlikeyi önlemek üzere bir daha kullanılmamalıdır.

Aleti, hiçbir zaman suya daldırmayınız. Kesinlikle su içine düşen bir cihazı tutmaya çalışmayınız. Derhal elektrik fişini çekip prizden çıkarınız.

## Yangın tehlikesi



### UYARI

Kural dışı bir kullanım ya da işbu kullanma kılavuzunda belirtilen bilgi ve uyarılara aykırı bir kullanım halinde, yangın tehlikesi söz konusu olabilir!

Bu nedenle, masaj cihazını

- kesinlikle üzerini kapatarak (örn. örtü, yastık, ... ile) kullanmayınız,
- kesinlikle benzin veya kolay alevlenen maddelerin yakınında kullanmayınız,
- havalandırma delikleri bloke olabileceğinden uzun tüylü halıların üzerine yerleştirmeyin.

## Kullanımı



### DİKKAT

- Her kullanımdan sonra ve her temizlik işleminden önce, cihaz kapatılmalı ve elektrik fişi çekilip prizden çıkarılmalıdır.
- Cihazı yüksek ısı derecelerine karşı koruyunuz.
- Ayak banyosunun içine oturmuyunuz.
- Cihazı doldururken, cihaz fişe takılı olmamalıdır.
- Aleti yerinden oynatmadan önce ve onu temizlemek istediğinizde, daima önce aleti kapatınız ve fişini prizden çekiniz.

## 5. Amacına uygun kullanım

Bu cihaz sadece ayaklarınızın bakımı için tasarlanmıştır.



### UYARI

Ayak banyosunu şu durumlarda kullanmayınız:

- Ayakların hastalık derecesinde değişmiş veya yaralı bölgelerinde (örn. açık yaralar, siğiller, ayak mantarı) kullanmayınız.
- Hayvanlarda kullanmayınız.
- Kesinlikle 60 dakikadan daha uzun bir süre kullanmayınız (aşırı ısınma tehlikesi) ve cihazı tekrar kullanmadan önce, soğuması için en az 15 dakika bekleyiniz.

Cihazı kesinlikle denetimsiz çalıştırmayınız.

Çocuklar, cihazla oynamaları için denetlenmelidir.

Özellikle şu durumlarda, ayak banyosunu kullanmadan önce doktorunuza danışınız:

- Ayak banyosunun sizin için uygun olup olmadığından emin değilseniz.
- Eğer ağır bir hastalığınız varsa veya ayağınızdan ameliyat olduysanız.
- Kalp pili, implantlar veya başka yardımcı malzemeler kullanıyorsanız.
- Diyabet ve tromboz durumunda.
- Bacak veya ayak rahatsızlıklarında (örn. varisler, ven veya toplar damar iltihaplanması).
- Sebebi bilinmeyen ağrılarda.

Cihaz sadece bu kullanma kılavuzunda belirtilen amaca uygun kullanılmaya yöneliktir. Kuraldışı veya kayıtsız kullanımdan dolayı ortaya çıkan arızalardan üretici sorumlu tutulamaz.

## 6. Cihazın tanımı

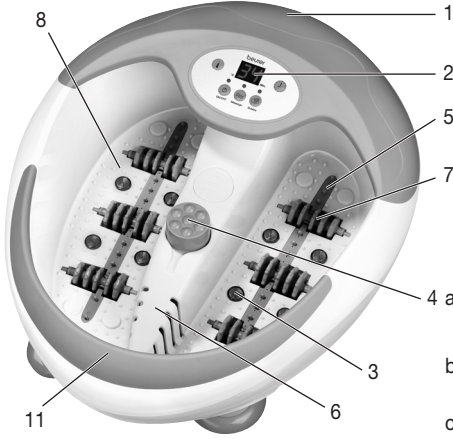

- 1 Sıçrayan suya karşı koruma
- 2 LED ekran
- 3 Kızıl ötesi (enfraruj) ışık
- 4 Değiştirilebilen pedikür başlıkları
  - a Masaj başlığı
  - b Fırça
  - c Nasır bıçağı
- 5 Hava kabarcığı pervazı
- 6 Doldurma miktarı işareti
- 7 Masaj merdaneleri
- 8 Masajı destekleyen ayaklık
- 9 Lastik ayaklar (cihazın alt kısmında)
- 10 Kablo sarma düzeni (cihazın alt kısmında)
- 11 İnce taraf

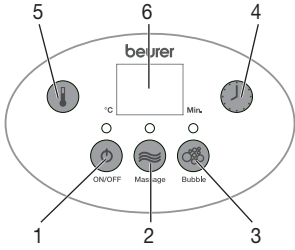
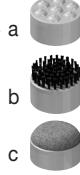

### Ekran

- 1 Tuş
- 2 Masaj tuşu
- 3 Hava kabarcıkları tuşu
- 4 Timer (zamanlayıcı) tuşu
- 5 Isı derecesi tuşu
- 6 LC ekran

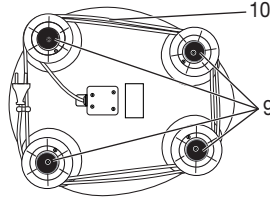

## 7. Çalıştırma

- Cihazı ambalajdan çıkarınız.
- Cihazda, elektrik fişinde ve elektrik kablosunda herhangi bir hasar olup olmadığını kontrol ediniz.
- Ayak banyosunun fişini elektrik prizine takmadan önce, cihaza azami doldurma miktarı işaretine kadar (yakl. 5–6 cm yükseklikte) sıcak su doldurunuz. Ayak tabanı komple suyun içinde olmalıdır.
- Şimdi cihazın fişini elektrik prizine takınız.
- Kabloyu, takılıp düşülmeyecek şekilde yerleştiriniz.
- Ayak banyosunu sağlam ve düz bir zemine yerleştirin.

Rahat oturma pozisyonunda ayaklarınızı masaj destekleyici ayak yatağına hafifçe yerleştiriniz. Ayak banyosunun içine hiç bir zaman girmeyiniz. Aletin yerinden oynaması, aletin alt tarafındaki lastik ayaklar yardımıyla önlenir.

Şimdi cihazı çalıştırmak için tuşuna basınız ve istediğiniz fonksiyonu ayarlayınız.

## 8. Uygulama

### Vibrasyonlu masaj

Vibrasyonlu (titreşimli) masajı çalıştırmak için, masaj tuşuna (2) basınız. Ayak banyosunda vibrasyon uygulaması başlar. Ayak tabanlarınızı kabarcık masaj uçlarına temas ettiriniz ve tabanlarınızı bastırma kuvvetini yükselterek veya düşürerek, istediğiniz masaj etkisini sağlayınız.

### Hava kabarcıklı su masajı

Hava kabarcığı pervazına yeterli hava beslenerek, hoşunuza gidecek bir hava kabarcıklı masaj elde etmek için, hava kabarcıkları tuşuna (3) basınız.

## Timer (zamanlayıcı)

Timer (zamanlayıcı) fonksiyonu ile, istediğiniz süreyi (20–60 dakika) ayarlayabilirsiniz. Süreyi 10'ar dakika yükseltmek için, Timer tuşuna (4) gerektiği kadar basınız. Timer (zamanlayıcı) ünitesinin fabrika ayarı 20 dakikadır. Ayarlanmış süre sona erince, ayak banyosu otomatik olarak kapanır. Azami süre 60 dakikadır. Cihazı tekrar devreye sokmadan önce, 15 dakika soğumasını bekleyiniz.

## Isı derecesi

Ekranda güncel su ısı derecesi gösterilir. Isı derecesini değiştirmek için, istediğiniz su sıcaklığını (35, 38, 42, 45, 48 °C) ayarlayınca kadar ısı derecesi tuşuna (5) basınız. En uygun ısı derecesi 35–42 °C arasındadır ve azami ısı derecesi 48 °C'dir.

Isı derecesinin fabrika ayarı 35 °C'dir.

## Manyetik alan ve kızıl ötesi (enfraruj) ışın

Ayak banyosu, ayak karterinin içine entegre edilmiş 6 miknatıza ve 8 kızıl ötesi ışık sunan lambaya sahiptir ve bu donanım kan dolaşımını teşvik ettiği gibi, refleks alanlarını da uyarır.

## Masaj merdaneleri

Ayaklarınızı, ayaklık bölümüne entegre edilmiş 6 masaj merdanesi üzerinde ileri ve geri hareket ettirerek, çok verimli bir masaj etkisi elde edebilirsiniz. Masaj merdanelerini stersenz sıkıca yukarı doğru çekerek dışarı da çıkarabilirsiniz.

## Değiştirilebilen başlıklar

İsteddiğiniz başlığı, orta kısımdaki öngörölmüş tertibatın üzerine takınız. Döndürme motorunu aktifleştirmek için, başlığı ayağınızla hafifçe açığı bastırınız.

**Fırça başlığı**, ayak tabanındaki refleks alanlarının uyarılması için kullanılabilir.

**Masaj başlığı**, ayaklara rahatlatıcı bir masaj uygular ve kan dolaşımını teşvik eder.

**Nasır bıçağı**, ölmüş deri huçrelerinin ve nasırlaşmış cilt tabakasının giderilmesine yarar.

Döndürme motoru bir aşırı ısınmaya karşı koruma tertibatı ve bir azami taşıma gücü tertibatı ile donatılmıştır. Aşırı yüklenme veya aşırı ısınma durumunda, motor durur. Motor soğuduktan sonra, döndürme fonksiyonu yeniden kullanılabilir.

## BİLGİ/NOT

- Ayak tabanındaki belli bir noktaya masaj uygulanarak, vücudun ilgili bölgeyle bağlantılı olan organına etkide bulunulabilir. Noktasal refleks alanları masajını uygulamadan önce, sizin için istediğiniz etkinin sağlanabilmesi için, ilgili literatürlerden ve doktorunuzdan bilgi almanızı öneriyoruz.
- Ayak banyosu susuz da kullanılabilir.

Kullanımdan sonra suyu ayak banyosunun dar tarafı (11) üzerinden boşaltınız. Suyun ekran ile temasını önleyiniz.

## 9. Temizlik ve bakım

### Temizlik

#### UYARI

- Her temizlikten önce cihazı kapatın.
- Cihazı sadece belirtilen şekilde temizleyin. Cihaza veya aksesuarlara kesinlikle su girmemelidir.
- Cihazı bulaşık makinesinde yıkamayın.
- Agresif temizlik maddeleri ya da sert fırçalar kullanmayın!

Kullandıktan sonra aleti çeşme suyuyla yıkayınız.

Fışkırtma Masajlı Ayak Banyosu orta hafiflikte ev temizleme maddeleriyle (köpürmeyen) yıkanabilir, örneğin; nötr sirke. Hava borularını kurutmak için, temizlikten sonra fışkırtma ayarında susuz olarak takriben 1 dakika süreyle çalıştırınız.

## BİLGİ/NOT

- Cihazın içine su girmemesine dikkat ediniz.

## Bakım

Cihazı uzun süre kullanmayacaksanız, orijinal ambalajı içinde, kuru bir ortamda ve üzerinde ağırlık olmadan saklamayı öneririz.

## 10. Teknik Veriler

Besleme	220-240 V~; 50-60 Hz; 390 W
---------	-----------------------------

## 11. Giderilmesi

Çevreyi korumak için, kullanım ömrü dolan cihazı evsel atıklarla beraber elden çıkarmayın. Cihaz, ülkenizdeki uygun atık toplama merkezleri üzerinden bertaraf edilebilir.

Cihazı hurda elektrikli ve elektronik eşya direktifine – WEEE (Waste Electrical and Electronic Equipment) uygun olarak bertaraf edin.

Bertaraf etme ile ilgili sorularınızı, ilgili yerel makamlara iletebilirsiniz.



## 12. Garanti / Servis

Beurer GmbH, Söflinger Straße 218, D-89077 Ulm (aşağıda "Beurer" olarak anılacaktır) bu ürün için aşağıdaki koşullar çerçevesinde ve aşağıda açıklanan kapsamda bir garanti sunmaktadır.

**Aşağıdaki garanti koşulları, satıcının müşteri ile yaptığı satış sözleşmesinden doğan yasal garanti yükümlülüklerini etkilemez.**

**Garanti, yasalarla zorunlu kılınan sorumlulukların kapsamında herhangi bir kısıtlamaya neden olmaksızın geçerlidir.**

Beurer, bu ürünün kusursuz bir şekilde çalıştığını ve eksiksiz olduğunu garanti eder.

Yeni ve kullanılmamış bir ürünün müşteri tarafından satın alınmasıyla başlayan ve dünya genelinde geçerli olan garanti süresi 3 yıldır.

Bu garanti sadece tüketici olarak müşteri tarafından satın alınan ve bireysel amaçlarla sadece evde kullanılan ürünler için geçerlidir.

Alman yasaları geçerlidir.

Bu ürünün garanti süresi içinde aşağıda belirtilen hükümler uyarınca eksiksiz olmadığı veya çalışma açısından kusurlu olduğu saptanırsa, Beurer bu garanti koşulları kapsamında ücretsiz bir ikame ürün teslimatı veya onarım gerçekleştirmekle yükümlüdür.

**Müşteri bir garanti talebinde bulunmak istediğinde önce yerel satıcıya başvuracaktır. Servis adreslerinin olduğu ekteki "Uluslararası Servis" listesini inceleyin.**

Bu durumda müşteriye, garanti işlemlerinin yürütülmesiyle ilgili olarak örneğin ürünün nereye gönderileceği ve hangi belgelerin gerekli olduğu gibi ayrıntılı bilgiler verilecektir.

Garanti talebi ancak müşterinin

- faturanın/satın alma belgesinin bir kopyasını ve
  - orijinal ürünü
- yetkili bir Beurer iş ortağına sunabilmesi halinde işleme konabilir.

Aşağıdaki durumlar kesinlikle bu garanti kapsamının dışındadır:

- Ürünün normal kullanımından veya tüketiminden kaynaklanan aşınmalar ve yıpranmalar;
- Bu ürün ile birlikte teslim edilen ve usulüne uygun kullanıldığında da yıpranabilecek veya tükenebilecek aksesuar parçaları (örneğin piller, şarj edilebilir piller, manşetler, contalar, elektrotlar, aydınlatma malzemeleri, başlıklar ve nebulizatör aksesuarları);
- Kullanım kılavuzundaki bilgiler dikkate alınmadan ve/veya usulüne uygun olmayan bir şekilde kullanılan, temizlenen, depolanan veya bakımı yapılan ürünler ve Beurer tarafından yetkilendirilmemiş bir servis merkezi veya müşterinin kendisi tarafından açılan, onarılan veya üzerinde değişiklik yapılan ürünler;
- Ürünün üreticiden müşteriye nakliyesi sırasında oluşan hasarlar;
- İkinci kalite ürün veya kullanılmış ürün olarak satın alınan ürünler;
- Bu ürünlerdeki bir kusurdan kaynaklanan müteakip hasarlar (ancak bu durumda ürün sorumluluğu veya yasal zorunlu sorumluluk hükümleri uyarınca tüketici hakları olabilir).

Onarım veya komple değişim garanti süresini hiçbir şekilde uzatmaz.



**Внимательно прочтите инструкцию по применению, сохраните ее для последующего использования, храните в доступном для других пользователей месте и следуйте ее указаниям.**

## **Предостережение**

- Прибор предназначен для домашнего/частного пользования, использование прибора в коммерческих целях запрещено.
- Данный прибор может использоваться детьми старше 8 лет, а также лицами с ограниченными физическими, сенсорными или умственными способностями в том случае, если они находятся под присмотром взрослых или проинструктированы о безопасном применении прибора и возможных опасностях.
- Не позволяйте детям играть с прибором.
- Очистка и техническое обслуживание детьми допускается только под присмотром взрослых.
- Если провод сетевого питания прибора поврежден, его необходимо заменить. Если же он несъемный, то необходимо утилизировать сам прибор. Сам провод и работа по его замене платная услуга.
- При утечках воды прибор использовать запрещается.
- Прибор имеет горячую поверхность. Лица, нечувствительные к теплу, должны соблюдать осторожность при использовании прибора.
- Ни в коем случае не открывайте прибор и не ремонтируйте его самостоятельно, поскольку надежность его работы в этом случае не гарантируется. Несоблюдение этого требования ведет к потере гарантии.

### **Многоуважаемый покупатель!**

Мы рады тому, что Вы выбрали товар из нашего ассортимента. Изделия нашей компании продукты высочайшего качества, используемые для измерения веса, артериального давления, температуры тела, частоты пульса, в области мягкой терапии и массажа.

С дружескими пожеланиями  
сотрудники компании **Beurer**

### **Содержание**

1. Объем поставки.....	47	7. Ввод в эксплуатацию.....	50
2. Пояснение символов.....	47	8. Применение.....	51
3. Для знакомства.....	47	9. Очистка и уход.....	52
4. Предостережения и указания по технике Безопасности.....	48	10. Технические данные.....	52
5. Использование по назначению.....	49	11. Утилизация.....	52
6. Описание прибора.....	50	12. Гарантия/сервисное обслуживание.....	52









## 1. Объем поставки

Убедитесь в том, что упаковка прибора не повреждена, и проверьте комплектность поставки. Перед использованием убедитесь в том, что прибор и его принадлежности не имеют видимых повреждений, и удалите все упаковочные материалы. При наличии сомнений не используйте прибор и обратитесь к продавцу или по указанному адресу сервисной службы.

- 1 x гидромассажная ванна для ног
- 1 x Данная инструкция по применению

## 2. Пояснение символов

Следующие символы используются в инструкции по применению и на заводской табличке:

	<b>ПРЕДОСТЕРЕЖЕНИЕ!</b> Предупреждение об опасностях травмирования или опасных для Вашего здоровья.
	<b>ВНИМАНИЕ!</b> Предупреждение о возможных повреждениях прибора/ принадлежностей.
	<b>Указание</b> Указание на важную информацию.
	Прибор имеет двойную защитную изоляцию и, таким образом, соответствует классу защиты 2.
	Использовать только в закрытых помещениях.
	Утилизировать упаковку в соответствии с предписаниями по охране окружающей среды.
	Производитель
	<b>Знак CE</b> Это изделие соответствует требованиям действующих европейских и национальных директив.
	Продукция прошла подтверждение соответствия требованиям технических регламентов ЕАЭС.

## 3. Для знакомства

### Удовольствие для Ваших ног

Ноги играют в нашей жизни ведущую роль – они несут на себе весь вес нашего тела.

Поэтому наши ноги нуждаются в уходе. Для этого у Вас имеются многочисленные возможности:

- **Магнитотерапия:** С давних времен известно положительное влияние магнитных полей на человеческое тело. Оно используется в магнитотерапии для повышения энергоснабжения клеток.
- **Ванны для ног по методу доктора Кнейппа:** контрастные ванны являются основой оздоровительной системы Себастьяна Кнейппа.
- **Массаж рефлекторных зон на стопах ног:** Массаж рефлекторных зон на стопах ног является очень популярным видом массажа, при котором через воздействие на стопы можно оказывать влияние на все тело.
- **Вихревая ванна для ног:** Простой и популярный способ ухода за ногами в домашних условиях – это вихревая ванна для ног! С помощью вихревой ванны Вы можете самостоятельно и как угодно часто доставлять удовольствие Вашим ногам!

Эта вихревая ванна для ног укомплектована множеством приспособлений:

- 6 встроенных магнита,
- Массажные опоры-углубления для стоп,
- 3 сменные насадки для ухода за ногами:
  - Массажная насадка,

- Щетка,
- Устройство для удаления мозолей,
- 3 функциональных уровня: вибромассаж, гидромассаж и нагрев воды,
- Таймер.

### **Указание**

Максимальный размер обуви, допустимый для пользования гидромассажной ванной для ног, — 51/52.

Расслабьтесь сами и расслабляйте Ваши ноги при использовании этой ванны для ног. Вы испытаете следующие полезные воздействия:

- Стимулирование кровоснабжения.
- Ускорение регенерации клеток.
- Снятие усталости и восстановление хорошего самочувствия Ваших ног.
- Расслабление напряженных мышц.

### **Указание**

Теплые ванны для ног с арникой, розмарином или экстрактом морской соли стимулируют кровоснабжение. Умеренно теплые ванны для ног с лавандой или тимьяном оказывают благотворное действие на усталые ноги. Во избежание повреждения гидромассажной ванны для ног не используйте эфирные масла.

## **4. Предостережения и указания по технике Безопасности**

Внимательно прочтите данную инструкцию по применению! Несоблюдение приведенных ниже указаний может приводить к травмам людей или материальному ущербу. Внимательно прочтите данную инструкцию, сохраните ее и ознакомьте с ней и других пользователей. При передаче прибора другим лицам передавайте также и данную инструкцию.

### **Указание**

- Не допускайте попадание упаковочного материала в руки детей. Грозит опасность удушья.
- Перед использованием убедитесь в том, что прибор и принадлежности не имеют видимых повреждений. В случае сомнений не используйте его и обратитесь в торговую организацию, продавшую прибор, либо по указанному адресу службы технического обеспечения.
- Немедленно выключите устройство, если при его использовании возникла неисправность, и извлеките штепсельную вилку из розетки. Не ремонтируйте устройство самостоятельно, а обратитесь в сервисную службу фирмы Weinger. Из-за неквалифицированного ремонта может возникнуть большая опасность для пользователя.
- Используйте только входящий в объем поставки блок питания.
- Не допускайте контакта сетевого кабеля с острыми предметами.
- Вставьте вилку в розетку, защищенную от влаги и брызг.
- Для наполнения не разрешается устанавливать ванну для ног в душевой кабине, ванной или в умывальнике.
- Категорически запрещается открывать корпус.
- Если прибор упал или получил повреждения, не следует продолжать использовать, чтобы избежать опасности.
- Ремонт электроприборов разрешается выполнять только специалистам. Из-за неправильно выполненного ремонта могут возникать серьезные опасности для пользователя. При необходимости ремонта обратитесь в сервисную службу или в авторизованную торговую организацию.

### **Поражение электрическим током**



#### **ПРЕДОСТЕРЕЖЕНИЕ**

Как и с любым другим электрическим прибором, обращаться с этой гидромассажной ванной следует осторожно и внимательно, чтобы предотвратить опасность поражения электрическим током.

Поэтому эксплуатируйте прибор

- только с указанным на приборе сетевым напряжением,
- ни в коем случае, если прибор или принадлежности имеют видимые повреждения,
- ни в коем случае во время грозы.

В случае неисправностей или перебоев в работе незамедлительно выключите прибор и отсоедините его от электрической сети. Для того, чтобы вытащить вилку из розетки, не тяните за электрический кабель или за прибор. Не держите и не носите прибор за сетевой кабель. Не допускайте контакта между кабелем и горячими поверхностями.

Ни в коем случае не разрешается включать прибор в сеть, если ваши ноги уже находятся в воде. Повреждение устройства может привести к опасному для жизни поражению электрическим током.



Следите за тем, чтобы вилка и кабель не контактировали с водой или другими жидкостями.

Поэтому используйте прибор

- только в сухих внутренних помещениях (например, не используйте его в ванне, сауне),
- только с сухими руками,

чтобы избежать опасности.

Никогда не погружайте устройство в воду. Не хватайтесь за прибор, упавший в воду. Незамедлительно вытащите вилку из розетки.

## Опасность пожара



### ПРЕДОСТЕРЕЖЕНИЕ

При неправильном использовании или использовании с нарушением данной инструкции по применению может возникнуть опасность пожара!

Поэтому эксплуатируйте массажер

- ни в коем случае закрытым, например, одеялом, подушкой, ...
- ни в коем случае вблизи бензина или других легко воспламеняющихся веществ.
- не устанавливайте ванну на ковер с высоким ворсом, так как из-за этого могут быть закрыты про-резы для вентиляции.

## Правила пользования



### ВНИМАНИЕ!

- После каждого использования и перед каждой очисткой выключить прибор и вытянуть вилку из розетки.
- Защищайте прибор от действия высоких температур.
- Никогда не оставляйте работающее устройство без присмотра.
- При заполнении устройство не разрешается включать в сеть.
- Отключите устройство и выньте штепсельную вилку из розетки перед тем, как начнете его пере-мещать или чистить.

## 5. Использование по назначению

Данный прибор предназначен исключительно для ухода за ногами.



### ВНИМАНИЕ!

Не используйте гидромассажную ванну для ног

- при патологических изменениях или травмах в области ног (например, открытые раны, шишки, грибковое поражение кожи ног),
- для животных,
- не более 60 минут (опасность перегрева) и перед повторным использованием дайте прибору ох-ладиться не менее 15 минут.

Ни в коем случае не эксплуатируйте прибор без присмотра.

Во избежание игр с прибором дети должны находиться под присмотром.

Перед использованием гидромассажной ванны проконсультируйтесь с врачом, прежде всего,

- если Вы не уверены, подходит ли гидромассажная ванна для Вас,
- если Вы страдаете тяжелым заболеванием или перенесли операцию на ноге,
- если Вы носите кардиостимулятор, электронные имплантаты или другие вспомогательные средства,
- при диабете, тромбозах,
- при заболеваниях нижних конечностей (например, расширении вен, воспалении вен),
- при болях невыясненного происхождения.

Прибор предназначен только для целей, указанных в данной инструкции по применению. Изготовитель не несет ответственности за ущерб, вызванный неправильным или неосторожным использованием.

## 6. Описание прибора

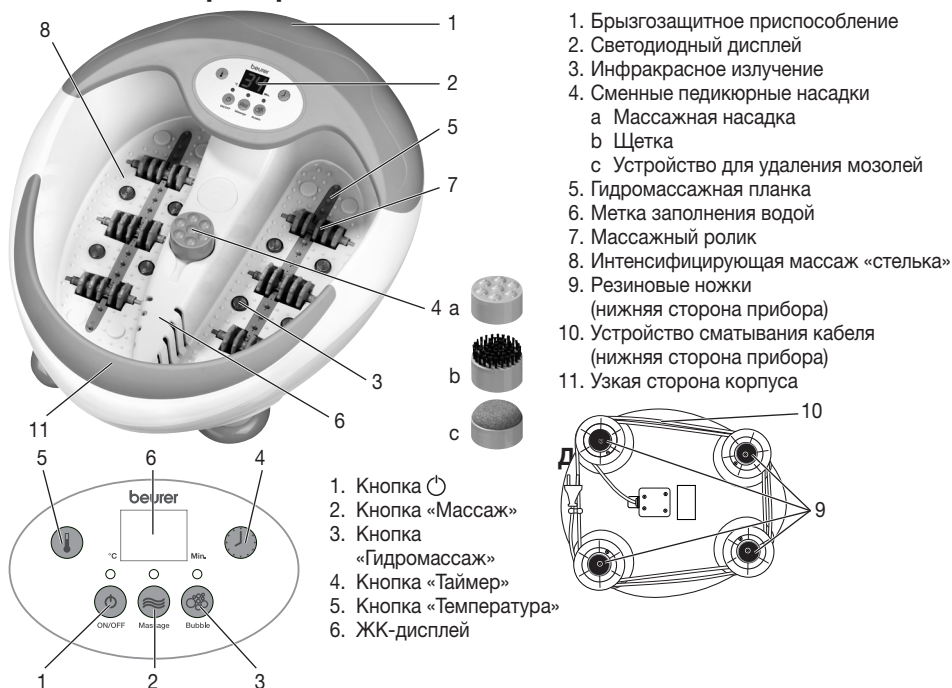

1. Брызгозащитное приспособление
2. Светодиодный дисплей
3. Инфракрасное излучение
4. Сменные педикюрные насадки
  - a Массажная насадка
  - b Щетка
  - c Устройство для удаления мозолей
5. Гидромассажная планка
6. Метка заполнения водой
7. Массажный ролик
8. Интенсифицирующая массаж «стелька»
9. Резиновые ножки (нижняя сторона прибора)
10. Устройство сматывания кабеля (нижняя сторона прибора)
11. Узкая сторона корпуса

1. Кнопка
2. Кнопка «Массаж»
3. Кнопка «Гидромассаж»
4. Кнопка «Таймер»
5. Кнопка «Температура»
6. ЖК-дисплей

## 7. Ввод в эксплуатацию

- Снимите упаковку.
- Проверьте прибор, вилку и кабель на отсутствие повреждений.
- Прежде, чем присоединить гидромассажную ванну к сети, заполните ее теплой водой не больше, чем до метки заполнения (около 5–6 см высотой). Подставка для ног при этом должна быть полностью покрыта водой.
- Теперь подключите прибор к сети.
- Уложите кабель так, чтобы не допускать спотыкания об него.
- Устанавливайте гидромассажную ванну для ног на твердую и плоскую поверхность.

Сядьте в удобное положение и поставьте ноги с легким нажимом на массажные опоры-углубления. Никогда не вставайте в ванну для ног. Резиновые ножки на нижней стороне препятствуют проскальзыванию самого прибора.

Включите прибор нажатием кнопки и настройте требуемую функцию.

## 8. Применение

### Вибромассаж

Для включения вибромассажа нажмите кнопку «Массаж» (2). Прибор начинает вибрировать. Теперь установите подошвы ног на массажные шипы и увеличьте или уменьшите давление, чтобы достичь желаемого массажного эффекта.

### Гидромассаж

Для активирования подачи воздуха в гидромассажную планку для обеспечения приятного гидромассажа нажмите кнопку «Гидромассаж» (3).

### Таймер

Используя функцию таймера, Вы можете настроить требуемое время (20–60 минут). Для увеличения промежутка времени на каждые 10 минут нажимайте кнопку «Таймер» (4). Заводская настройка таймера: на 20 минут. По истечении установленного промежутка времени гидромассажная ванна автоматически выключается. Максимальная длительность составляет 60 минут. Перед следующим включением дайте прибору охладиться в течение не менее 15 минут.

### Температура

На дисплее указывается мгновенная температура воды. Для изменения температуры нажимайте кнопку «Температура» (5) до тех пор, пока не будет настроена требуемая температура (35, 38, 42, 45, 48 °C). Наиболее приятная температура находится в диапазоне 35–42 °C, максимальная температура составляет 48 °C. Заводская настройка температуры: на 35 °C.

### Магнитное поле и инфракрасное излучение

Гидромассажная ванна оснащена 6 магнитами и 8 инфракрасными излучателями, которые встроены в ванну и интенсифицируют кровообращение и стимулируют рефлекторные зоны.

### Массажные ролики

Особый массажный эффект Вы достигаете, перемещая ступни взад-вперед по интегрированным в «стельки» ванны 6 массажным роликам. Массажные ролики можно также вынуть через верх.

### Сменные насадки

Установите требуемую насадку на предназначенное для нее устройство в центре. Для активирования двигателя слегка нажмите ногой на насадку.

**Щеточная насадка** может использоваться для стимулирования рефлекторных зон стоп

**Массажная насадка** вызывает приятный массаж стоп и интенсифицирует кровообращение.

**Устройство для удаления мозолей** служит для удаления отмерших частичек кожи и мозолей.

Двигатель оснащен защитой от перегрева и ограничителем максимального веса. При перегрузке или перегреве двигатель останавливается. После охлаждения двигателя можно снова использовать функцию вращения

### Примечание

- Посредством массажа определенной точки на подошве ноги можно оказать воздействие на различные органы. Для достижения требуемого эффекта точечного массажа рефлекторных зон рекомендуется получить сведения из литературы или от врача.
- Гидромассажную ванну можно использовать и без воды.

После окончания использования слейте воду через узкую сторону (11) ванны. Не допускайте попадания воды на дисплей.

## 9. Очистка и уход

### Очистка



#### ПРЕДУПРЕЖДЕНИЕ

- Всегда отключайте прибор перед очисткой.
- Очищайте прибор только указанным способом. Не допускайте попадания жидкости внутрь прибора или принадлежностей.
- Не мойте прибор в посудомоечной машине.
- Не используйте абразивные чистящие средства или жесткие щетки!

После использования промойте устройство проточной водой.

Массажную ванну для ног можно промыть также мягким бытовым чистящим средством (непенащимся), например, нейтральным уксусом.

Чтобы просушить воздуховоды после очистки, включите вихревой режим без воды приблизительно на 1 минуту.



#### Указание

- Следите за тем, чтобы вода не попала внутрь прибора!

### Уход

Если прибор не используется длительное время, мы рекомендуем хранить его в сухом месте в оригинальной упаковке. При этом не следует класть на прибор какие-либо предметы.

## 10. Технические данные

Электропитание	220-240 В~; 50-60 Гц; 390 Вт
----------------	------------------------------

## 11. Утилизация

В интересах охраны окружающей среды категорически запрещается выбрасывать прибор по завершении срока его службы вместе с бытовыми отходами.

Утилизация должна производиться через соответствующие пункты сбора в Вашей стране. Прибор следует утилизировать согласно Директиве ЕС по отходам электрического и электронного оборудования – WEEE (Waste Electrical and Electronic Equipment).

В случае вопросов обращайтесь в местную коммунальную службу, ответственную за утилизацию отходов.



## 12. Гарантия/сервисное обслуживание

Более подробная информация по гарантии/сервису находится в гарантийном/сервисном талоне, который входит в комплект поставки.



**Należy dokładnie przeczytać i zachować niniejszą instrukcję obsługi, przechowywać ją w miejscu dostępnym dla innych użytkowników i przestrzegać podanych w niej wskazówek.**

## **⚠ OSTRZEŻENIE**

- Urządzenie jest przeznaczone do eksploatacji tylko w strefie domowej/prywatnej, a nie do celów komercyjnych.
- Urządzenie może być obsługiwane przez dzieci od 8 roku życia oraz osoby z ograniczoną sprawnością fizyczną, ruchową i umysłową lub brakiem doświadczenia i wiedzy tylko wtedy, gdy znajdują się one pod nadzorem lub otrzymały instrukcje w jaki sposób bezpiecznie korzystać z urządzenia i są świadome zagrożeń wynikłych z jego użytkowania.
- Dzieciom nie wolno bawić się urządzeniem.
- Czyszczenie i konserwacja urządzenia nie mogą być przeprowadzane przez dzieci, chyba że znajdują się one pod opieką osoby dorosłej.
- Jeśli kabel zasilający urządzenia ulegnie uszkodzeniu, należy go zutylizować. Jeśli nie ma możliwości wyjęcia kabla, należy zutylizować urządzenie.
- Jeżeli z urządzenia wycieka woda, nie należy go dłużej używać.
- Powierzchnia urządzenia jest gorąca. Osoby wrażliwe na działanie wysokich temperatur powinny zachować ostrożność podczas używania urządzenia.
- W żadnym wypadku nie wolno samodzielnie otwierać ani naprawiać urządzenia, gdyż może to zakłócić jego prawidłowe działanie. Nieprzestrzeganie powyższych zasad powoduje utratę gwarancji.

### **Szanowni Klienci,**

bardzo dziękujemy za wybór jednego z naszych wyrobów. Nazwa naszej firmy oznacza wysokiej jakości wyroby, dokładnie sprawdzone w zakresie zastosowań w obszarach nagrzewania, pomiarów masy ciała, ciśnienia krwi, temperatury ciała, tętna, łagodnej terapii, masażu i powietrza.

Z poważaniem,  
Zespół firmy Beurer

### **Spis treści**

1. Zakres dostawy .....	54	7. Uruchomienie .....	57
2. Wyjaśnienie oznaczeń .....	54	8. Zastosowanie .....	57
3. Najważniejsze informacje .....	54	9. Czyszczenie i konserwacja .....	58
4. Ostrzeżenia i wskazówki dotyczące Bezpieczeństwa .....	55	10. Dane techniczne .....	59
5. Użytkowanie zgodne z przeznaczeniem .....	56	11. Utylizacja .....	59
6. Opis urządzenia .....	57	12. Gwarancja / serwis .....	59









# 1. Zakres dostawy

Urządzenie należy sprawdzić pod kątem zewnętrznych uszkodzeń opakowania oraz kompletności zawartości. Przed użyciem należy upewnić się, że urządzenie i akcesoria nie wykazują żadnych widocznych uszkodzeń i że wszystkie elementy opakowania zostały usunięte. W razie wątpliwości nie wolno używać urządzenia i należy zwrócić się do przedstawiciela handlowego lub pod podany adres serwisu.

- 1 x Aparat do hydromasażu stóp
- 1 x Niniejsza instrukcja obsługi

# 2. Wyjaśnienie oznaczeń

W instrukcji obsługi oraz na tabliczce znamionowej używa się następujących symboli:

	<b>OSTRZEŻENIE</b> Ostrzeżenie związane z niebezpieczeństwem skaleczenia lub zagrożeniem dla zdrowia.
	<b>UWAGA</b> Wskazówka dot. możliwości powstania szkód w urządzeniu lub osprzęcie.
	<b>Wskazówki</b> Wskazówka dot. ważnych informacji.
	Urządzenie jest podwójnie izolowane ze względów bezpieczeństwa i odpowiada 2. klasie ochrony.
	Używać tylko w zamkniętych pomieszczeniach.
	Opakowanie zutylizować w sposób przyjazny dla środowiska
	Producent
	<b>Oznakowanie CE</b> Niniejszy produkt spełnia wymagania obowiązujących dyrektyw europejskich i krajowych.
	Produkty spełniają wymagania przepisów technicznych obowiązujących w Euroazjatyckiej Unii Gospodarczej.

# 3. Najważniejsze informacje

## Dobroczynca Twoich stóp

Stopy odgrywają w naszym życiu doniosłą rolę – cały ciężar ciała opiera się właśnie na nich. Dlatego chcemy, aby Twoje stopy były zadbane. Masz ku temu wiele możliwości:

- **Terapia pól magnetycznych:** Pozytywny wpływ pól magnetycznych na ludzkie ciało znany jest już od dawna. W ramach terapii pól magnetycznych jest on wykorzystywany do wzmocnienia odżywiania komórek.
- **Kąpiel dla stóp wg metody Kneippa:** Ciepło-zimne kąpiele o zmiennym natężeniu są podstawą filozofii zdrowia Sebastiana Kneippa.
- **Promieniujący masaż stóp:** Promieniujący masaż stóp jest jedną z najpopularniejszych technik masażu, który wpływa na całe ciało.
- **Kąpiel termalna stóp:** Prosty i popularny sposób na domową pielęgnację stóp to właśnie kąpiel termalna! Dzięki tej metodzie możesz samodzielnie – i tak często, jak tylko chcesz – ulżyć swoim stopom!

Urządzenie do gorącego masażu stóp jest bogato wyposażone:

- 6, zintegrowane z urządzeniem magnesy,
- podłoże dla stóp wzmacniające efekt masażu,
- 3 wymienne końcówki do pielęgnacji stóp:
  - końcówka do masażu,
  - szczotka,
  - końcówka do usuwania zrogowaciałego naskórka,
- 3 funkcje: masaż wibracyjny, masaż bąbelkowy i podtrzymywanie temperatury wody,
- Timer.

## Wskazówki

Wanienka do wodnego masażu stóp jest przeznaczona do rozmiaru buta maks. 51/52.

Odpęć się oraz pozwól odpocząć swoim stopom używając tego urządzenia! Może ono przynieść przyjemne wrażenia poprzez:

- lepsze ukrwienie,
- przyspieszenie regeneracji komórek,
- aktywizację i ożywienie stóp,
- rozluźnienie napięcia mięśniowego.

## Wskazówki

Gorące kąpiele stóp z arniką, rozmarynem lub ekstraktami soli morskiej przyspieszają krążenie. Ciepłe kąpiele z lawendą lub tymiankiem są dobrodziejstwem dla zmęczonych stóp. Nie stosować olejków eterycznych, aby nie uszkodzić wanienki do wodnego masażu stóp.

- jeżeli cierpisz na ciężką chorobę lub przeszedłeś operację w okolicach stopy,
- przy rozruszniku serca, implantach lub innych urządzeniach wspomagających,
- w przypadku cukrzycy, zakrzepicy,
- w przypadku schorzeń nóg lub stóp (np. żyłaki, zapalenia żył),
- w przypadku dolegliwości bólowych nieznanego pochodzenia.

Urządzenie jest przeznaczone wyłącznie do celów opisanych w niniejszej instrukcji. Producent nie ponosi odpowiedzialności za szkody wynikłe z niewłaściwego lub nieprzemysłowego użytkowania.

## 4. Ostrzeżenia i wskazówki dotyczące Bezpieczeństwa

Należy przeczytać starannie instrukcję obsługi! Niezastosowanie się do poniższych wskazówek może spowodować szkody rzeczowe i osobowe. Należy przechowywać niniejszą instrukcję obsługi i udostępniać ją także innym użytkownikom. Przy odstąpieniu urządzenia przekazać niniejszą instrukcję obsługi wraz z urządzeniem.

## Wskazówki

- Trzymać z dala od dzieci opakowanie. Niebezpieczeństwo uduszenia się.
- Przed użyciem należy upewnić się, że urządzenie lub dodatkowe wyposażenie nie posiadają wi docznych uszkodzeń. W przypadku wątpliwości nie należy używać urządzenia; należy zwrócić się do sprzedawcy lub pod wskazany adres obsługi klienta.
- W razie awarii urządzenie należy natychmiast wyłączyć oraz wyciągnąć wtyczkę z gniazda sieciowego. Urządzenia nie należy naprawiać samodzielnie, lecz trzeba je przekazać do serwisu firmy Beurer. Nieumiejętne naprawy mogą stanowić poważne zagrożenie dla użytkownika.
- Należy używać wyłącznie zasilacza wtyczkowego dostarczonego z urządzeniem.
- Należy uważać, aby nie kłaść lub nie ciągnąć kabla zasilającego na ostre przedmioty.
- Wtyczkę sieciową umieścić w gnieździe wtykowym zabezpieczonym przed wilgocią, płynami i pryskającą wodą.
- Napełnienie urządzenia nie może odbywać się pod prysznicem, w wannie czy w umywalce.
- Pod żadnym pozorem nie otwierać obudowy.
- Nie wolno używać urządzenia po upadku na podłogę lub gdy zostanie ono w inny sposób uszkodzone.
- Naprawy urządzeń elektrycznych mogą być wykonywane jedynie przez fachowy personel. Nieprawidłowo przeprowadzone naprawy mogą być przyczyną poważnych zagrożeń dla użytkownika. W sprawie naprawy zwróć się do działu Obsługi Klienta lub do autoryzowanego sprzedawcy.

## Porażenie prądem



### OSTRZEŻENIE

Aby uniknąć ryzyka porażenia prądem, urządzenia do hydromasażu należy używać – jak każdego innego urządzenia elektrycznego – z zachowaniem należytej ostrożności.

Z tego względu urządzenie należy używać

- wyłącznie w sieci z napięciem odpowiadającym podanemu na aparacie,
- nie należy używać, gdy urządzenie jest w widoczny sposób uszkodzone,
- nie należy używać podczas burzy.

W przypadku stwierdzenia uszkodzeń lub awarii należy natychmiast wyłączyć urządzenie i odłączyć od sieci. Aby wyciągnąć wtyczkę z kontaktu, nigdy nie należy ciągnąć za kabel lub urządzenie. Nigdy nie trzymać ani nie przesuwać urządzenia trzymając za kabel zasilający. Zachować odstęp pomiędzy kablami a ciepłymi powierzchniami.

Nie wolno nigdy podłączać urządzenia sieci, jeśli stopy właśnie znajdują się w wodzie. Usz kodzone urządzenie może spowodować niebezpieczne dla życia porażenie prądem.



Należy upewnić się, że wtyczka i kabel nie mają kontaktu z wodą lub inną cieczą.

Z tego względu eksploatacja urządzenia powinna odbywać się w następujących warunkach:

- tylko w suchych pomieszczeniach (czyli np. nigdy w wannie, saunie),
- tylko suchymi rękami,

aby uniknąć zagrożeń.

Urządzenia nie wolno zanurzać w wodzie. Nie należy sięgać po urządzenie, które wpadło do wody. W takiej sytuacji należy natychmiast wyciągnąć wtyczkę z kontaktu.

## Niebezpieczeństwo pożaru



### OSTRZEŻENIE

Przy niewłaściwym użytkowaniu wzgl. niezgodnie z zawartymi w niniejszej instrukcji obsługi informacjami powstaje niebezpieczeństwo pożaru!

Z tego względu urządzenie należy używać

- nie używać pod przykryciem, jak np.: koc, poduszka, ...
- nie używać w pobliżu benzyny lub innych materiałów łatwopalnych.
- nie stawiać na wóchatym dywanie, ponieważ otwory wentylacyjne mogłyby zostać zasłonięte.

## Używanie



### UWAGA

- Po zakończeniu masażu i przed każdym czyszczeniem należy wyłączyć urządzenie i wyciągnąć wtyczkę z kontaktu.
- Urządzenie należy chronić przed działaniem wysokich temperatur.
- Nie należy stawać w urządzeniu do kąpieli stóp.
- Podczas napełniania urządzenie nie może być podłączone do sieci.
- Przed zmianą miejsca ustawienia lub przed czyszczeniem należy zawsze wyłączyć urządzenie oraz wyciągnąć wtyczkę z gniazda sieciowego.

## 5. Użytkowanie zgodne z przeznaczeniem

Urządzenie jest przeznaczone wyłącznie do pielęgnacji stóp.



### OSTRZEŻENIE

Nie należy używać aparatu do hydromasażu stóp

- w przypadku zmian chorobowych lub urazów w okolicy stóp (np. otwarte rany, kurczaki, grzybica stóp),
- u zwierząt,
- nigdy dłużej niż przez 60 minut (niebezpieczeństwo przegrzania), a przed ponownym użyciem pozwolić urządzeniu ostygnąć przez co najmniej 15 minut.

Nie należy nigdy pozostawiać włączonego urządzenia bez nadzoru.

Dzieci należy pilnować, aby nie bawiły się urządzeniem.

Przed rozpoczęciem użytkowania urządzenia do hydromasażu stóp należy skonsultować się z lekarzem, przede wszystkim

- jeżeli nie jesteś pewien, czy hydromasażer do stóp jest dla Ciebie wskazany.

## 6. Opis urządzenia

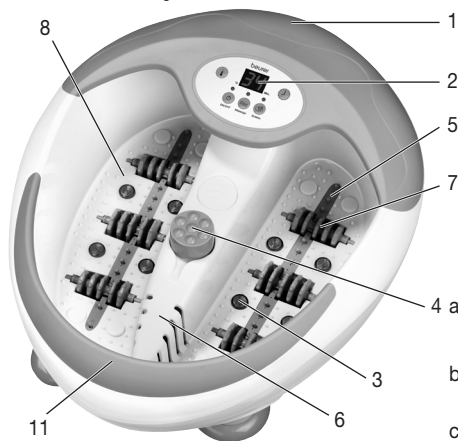

- 1 Ochrona przed przyskającą wodą
- 2 Wskaźnik LED
- 3 Źródło światła podczerwonego
- 4 Wymienne końcówki do pedikiur
  - a Końcówka do masażu
  - b Szczotka
  - c Końcówka do usuwania zrogowaciałego naskórka
- 5 Listwa wytwarzająca bąbelki
- 6 Oznaczenie poziomu wody
- 7 Rolka do masażu
- 8 Podparcie stopy wspomagające masaż
- 9 Wkładki gumowe (dół urządzenia)
- 10 Zwijanie kabla (dół urządzenia)
- 11 Wąska strona

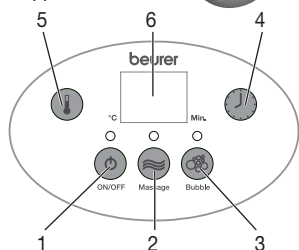
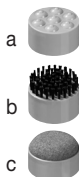

- 1 Przycisk
- 2 Przycisk masażu
- 3 Przycisk bubble
- 4 Przycisk timera
- 5 Przycisk temperatury
- 6 Wyświetlacz LC

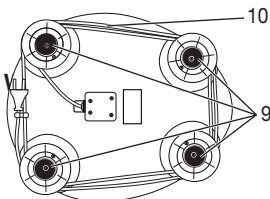

## 7. Uruchomienie

- Usunąć opakowanie.
- Sprawdzić, czy urządzenie, wtyczka i kabel nie są uszkodzone.
- Przed włączeniem urządzenia do kontaktu należy napęłnić ciepłą wodą maksymalnie do oznaczenia poziomu wody (ok. 5–6 cm). Podłoże na stopy powinno być całkowicie pod wodą.
- Po tym można podłączyć urządzenie do sieci.
- Ułożyć kabel tak, aby nie stanowił zagrożenia potknięcia się.
- Umieścić wanienkę do wodnego masażu stóp na twardym i płaskim podłożu.

Po zajęciu wygodnej pozycji siedzącej stopy należy postawić na podłoże wzmagające efekt masażu, lekko je naciskając. Nie wolno jednak nigdy stać w zbiorniku. Gumowe nóżki na spodzie zapobiegają przesuwaniu się urządzenia podczas pracy.

Teraz można włączyć urządzenie, naciskając przycisk i ustawiając pożądaną funkcję.

## 8. Zastosowanie

### Masaż wibracyjny

W celu włączenia masażu wibracyjnego wcisnąć przycisk masażu (2). Urządzenie do hydromasażu zacznie wibrować. Należy położyć podeszwy stóp na wypustkach masujących i zwiększać lub zmniejszać nacisk, co pozwoli na osiągnięcie pożądanego efektu masażu.

### Masaż bąbelkowy

Nacisnąć przycisk buble (3) w celu włączenia dopływu powietrza do listwy wytwarzającej bąbelki – i uruchomienia przyjemnego masażu bąbelkowego.

### Timer

Funkcja timera pozwala na ustawienie pożądanego czasu masażu (20–60 minut). Aby wydłużyć czas trwania masażu każdorazowo o 10 minut, należy nacisnąć przycisk timera (4). Fabrycznie ustawiono timer na 20 minut. Po

upływie ustawionego czasu urządzenie do hydromasażu stóp automatycznie się wyłączy. Maksymalny czas trwania masażu wynosi 60 minut. Przed ponownym użyciem należy pozostawić urządzeniu do ostygnięcia przez 15 minut.

### Temperatura

Na wyświetlaczu wskazywana jest aktualna temperatura wody. Aby ją zmienić, należy przytrzymać wciśnięty przycisk temperatury (5) tak długo, aż zostanie ustawione pożądaną wyrównywanie temperatury wody (35, 38, 42, 45, 48 °C). Najprzejmniejsza temperatura to temperatura w zakresie 35–42 °C, natomiast temperatura maksymalna wynosi 48 °C.

Fabrycznie ustawiono temperaturę na 35 °C.

### Pole magnetyczne i podczerwień

Urządzenie do hydromasażu stóp posiada 6 magnesów i 8 lamp podczerwieni, które zintegrowano z wanienką i które poprawiają ukrwienie i stymulują obszary odruchowe.

### Rolka masująca

Wyjątkowy efekt masażu można osiągnąć, poruszając stopami w przód i w tył na 6 rolkach masujących zintegrowanych z podparciem stóp. Rolki masujące można opcjonalnie również wyjąć, ciągnąc je ku górze.

### Wymienne końcówki

Wybraną końcówkę należy umieścić na przeznaczonym w tym celu miejscu na środku. Następnie należy lekko docisnąć końcówkę stopą, aby aktywować silnik obrotowy.

**Kończówkę ze szczotką** można wykorzystać do stymulacji obszarów odruchowych podeszwy stóp.

**Kończówka masująca** służy do przyjemnego masażu stóp i poprawy ukrwienia.

**Kończówka usuwająca zrogowaciały naskórek** służy do usunięcia obumarłych komórek skóry i zrogowaciełego naskórka.

Silnik obrotowy wyposażono w ochronę przed przegrzaniem i maksymalny udźwig. W przypadku przeciążenia lub przegrzania silnik zatrzymuje się. Po schłodzeniu silnika można w dalszym ciągu używać funkcji obrotowej.

### Wskazówki

- Masaż określonego punktu na podeszwie stopy może mieć wpływ na odpowiadający mu narząd ciała. W celu osiągnięcia pożądanego efektu zaleca się jednak przed wykonaniem masażu obszarów odruchowych zasięgnąć informacji w literaturze specjalistycznej lub u lekarza.
- Urządzenia do hydromasażu stóp można używać również bez wody.

Po zakończeniu korzystania z urządzenia należy wyłączyć wodę wąską stroną (11) masażera. Należy unikać kontaktu wody z wyświetlaczem.

## 9. Czyszczenie i konserwacja

### Czyszczenie



#### OSTRZEŻENIE

- Przed każdym czyszczeniem należy wyłączyć urządzenie.
- Urządzenie czyścić tylko w podany sposób. Nie wolno dopuścić, aby do środka urządzenia lub akcesoriów dostały się ciecze.
- Nie myć urządzenia w zmywarce.
- Nie należy stosować silnych środków czyszczących ani szczotki o twardym włosiu!

Po użyciu należy umyć urządzenie bieżącą wodą.

Urządzenie do masażu termicznego stóp można też umyć delikatnym środkiem czyszczącym (nie pieniącym się), np. neutralnym octem.

W celu wysuszenia kanałów powietrznych, po czyszczeniu należy włączyć na około 1 minutę urządzenie bez wody.

### Wskazówki

- Należy zwrócić uwagę na to, aby do wnętrza urządzenia nie dostała się woda.

### Pielęgnacja

Jeśli urządzenie nie jest używane przez dłuższy czas, zalecamy przechowywanie go w oryginalnym opakowaniu w suchym miejscu. Na opakowaniu nie należy kłaść innych przedmiotów.

## 10. Dane techniczne

Zasilanie	220-240 V~; 50-60 Hz; 390 W
-----------	-----------------------------

## 11. Utylizacja

Ze względu na ochronę środowiska naturalnego po zakończeniu okresu eksploatacji urządzenia nie należy go wyrzucać wraz ze zwykłymi odpadami domowymi.

Utylizację należy zlecić w odpowiednim punkcie zbiórki w danym kraju. Urządzenie należy zutylizować zgodnie z dyrektywą o zużytych urządzeniach elektrycznych i elektronicznych – WEEE (Waste Electrical and Electronic Equipment).

W razie pytań należy zwrócić się do odpowiedniej instytucji odpowiedzialnej za utylizację.



## 12. Gwarancja / serwis

Firma Beurer GmbH, Söflinger Straße 218, D-89077 Ulm (zwana dalej „Beurer”) udziela gwarancji na ten produkt na następujących warunkach i w poniżej opisanym zakresie.

**Poniższe warunki gwarancji nie naruszają ustawowych zobowiązań gwarancyjnych sprzedającego wynikających z umowy kupna zawartej z kupującym.**

**Gwarancja obowiązuje również w sposób nienaruszający bezwzględnie obowiązujących przepisów dot. odpowiedzialności.**

Firma Beurer gwarantuje bezawaryjne działanie oraz kompletność niniejszego produktu.

Obowiązujący na całym świecie okres gwarancji obejmuje 3 lata/lat, licząc od zakupu nowego, nieużywanego produktu przez kupującego.

Niniejsza gwarancja dotyczy tylko produktów nabytych przez kupującego jako konsumenta wyłącznie w celach prywatnych w ramach użytku domowego.

Obowiązuje prawo niemieckie o ile jest to prawnie dopuszczalne.

Jeśli w okresie obowiązywania gwarancji produkt zostanie uznany za niekompletny lub wadliwy w działaniu zgodnie z poniższymi postanowieniami, firma Beurer bezpłatnie wymieni go lub naprawi zgodnie z niniejszymi warunkami gwarancji.

**Jeśli kupujący chce zgłosić reklamację gwarancyjną, najpierw kontaktuje się z lokalnym dealerem: patrz załączona lista „Service International” z adresami serwisowymi.**

Następnie kupujący otrzymuje dalsze informacje dot. rozpatrywania reklamacji gwarancyjnej, np. gdzie wysłać produkt i jakie dokumenty są wymagane

Roszczenie z tytułu gwarancji będzie rozpatrywane tylko wtedy, gdy kupujący może przedłożyć

- kopię faktury/paragon zakupu oraz
- oryginalny produkt

firma Beurer lub autoryzowanemu partnerowi firmy Beurer.

Niniejsza gwarancja wyraźnie nie obejmuje:

- zużycia wynikającego z normalnego użytkowania lub zużywania się produktu;
- dostarczanych z tym produktem akcesoriów, które zużywają się lub ulegają zużyciu podczas prawidłowego użytkowania (np. baterii, akumulatorów, mankietów, uszczeltek, elektrod, źródeł światła, nakładek i akcesoriów inhalatora);
- produktów, które były używane, czyszczone, przechowywane lub konserwowane w niewłaściwy sposób i/ lub niezgodnie z treścią instrukcji obsługi, a także produktów, które zostały otwarte, naprawione lub zmodyfikowane przez kupującego lub centrum serwisowe nieautoryzowane przez firmę Beurer;
- uszkodzeń powstałych podczas transportu między producentem a klientem lub między centrum serwisowym a klientem;
- produktów, które zostały zakupione jako artykuły grupy B („B-Ware”) lub jako artykuły używane;
- szkód następczych, które wynikają z wady tego produktu (w tym przypadku mogą jednak istnieć roszczenia z tytułu odpowiedzialności za produkt lub wynikające z innych bezwzględnie obowiązujących przepisów prawa dot. odpowiedzialności).

Naprawy lub całkowita wymiana w żadnym wypadku nie przedłużają okresu gwarancji.

